



Lexmark™

MB3442, MX331, MX431 és XM1342 multifunkciós készülék

Használati útmutató

2024. július

www.lexmark.com

Készülék típusa:

7019

Modellek:

235, 4a6, 4b6, 486, 489

Tartalom

Biztonsági információk.....	6
Konvenciók.....	6
Terméknyilatkozatok.....	6
Információk a nyomtatóról.....	9
További információk a nyomtatóról.....	9
A nyomtató sorozatszámának megtalálása.....	10
Nyomtatókonfiguráció.....	11
A kezelőpanel használata.....	12
A kezdőképernyő testreszabása.....	12
Kijelző billentyűzet nyelvének módosítása.....	12
A jelzőfény állapotának értelmezése.....	13
Papír kiválasztása.....	13
Beállítás, telepítés és konfigurálás.....	19
A nyomtató helyének kiválasztása.....	19
Kábelek csatlakoztatása.....	20
Külön megvásárolható tálcák beszerelése.....	21
Nyomtató beállítása faxolásra.....	22
E-mail SMTP-beállítások konfigurálása.....	31
Papír és speciális adathordozó betöltése.....	40
Szoftver, illesztőprogramok és firmware telepítése, illetve frissítése.....	43
hálózatok.....	47
Cloud Connector-profil létrehozása.....	50
Menübeállítások oldal nyomtatása.....	51
A nyomtató biztonsága.....	52
Biztonsági nyílás pozíciója.....	52
Nyomtatómemória törlése.....	52
Gyári alapértelmezett értékek visszaállítása.....	52
Törölhetőségi nyilatkozat.....	53
Nyomtatás.....	54
Nyomtatás a számítógépről.....	54
Nyomtatás mobileszközről.....	54

Nyomtatás flash-meghajtóról.....	56
Támogatott flash meghajtók és fájltypusok.....	57
Titkosított feladatok konfigurálása.....	57
Titkosított és más felfüggesztett feladatok nyomtatása.....	58
Nyomtatás Cloud Connector-profilból.....	59
Betűtípusminták listájának nyomtatása.....	60
Elválasztólapon másolatok közé helyezése.....	60
Nyomtatási feladat törlése.....	60
Toner sötétségének beállítása.....	60

Másolás..... 61

Az automatikus lapadagoló és a lapolvasó üveglapjának használata.....	61
Másolatok készítése.....	61
Fényképmásolás.....	61
Másolás fejléces papírra.....	62
Másolás a papír mindkét oldalára.....	62
A másolatok kicsinyítése és nagyítása.....	62
Több oldal másolása egyetlen lapra.....	62
Példányok leválogatása.....	62
Kártyák másolása.....	63
Másolási parancsikon létrehozása.....	63

E-mail..... 64

Az automatikus lapadagoló és a lapolvasó üveglapjának használata.....	64
E-mail küldése.....	64
E-mail parancsikon létrehozása.....	65

Fax..... 66

Az automatikus lapadagoló és a lapolvasó üveglapjának használata.....	66
Faxküldés.....	66
Fax beütemezése.....	67
Faxelérési útvonal parancsikon létrehozása.....	67
A fax felbontásának módosítása.....	67
Fax sötétségének módosítása.....	68
Faxnapló nyomtatása.....	68
Kéretlen faxok blokkolása.....	68
Faxok tartása.....	68

Fax továbbítása.....	69
Beolvasás.....	70
Az automatikus lapadagoló és a lapolvasó üveglapjának használata.....	70
Beolvasás számítógépre.....	70
Beolvasás FTP-kiszolgálóra parancsikon segítségével.....	72
Beolvasás hálózati mappába parancsikon használatával.....	72
Beolvasás flash-meghajtóra.....	73
Beolvasás Cloud Connector-profilba.....	74
A nyomtató menüi.....	75
Menüterkép.....	75
Eszköz.....	76
Nyomtatás.....	85
Papír.....	90
Másolás.....	93
Fax.....	94
E-mail.....	104
FTP.....	107
USB-meghajtó.....	109
Network/Ports (Hálózat/portok).....	112
Biztonság.....	125
Felhő csatlakozó.....	129
Jelentések.....	129
Hibaelhárítás.....	130
A nyomtató karbantartása.....	131
Az alkatrészek és kellékek állapotának ellenőrzése.....	131
Kellékanyagok értesítéseinek konfigurálása.....	131
E-mail riasztások beállítása.....	131
Jelentések megtekintése.....	132
Alkatrészek és kellékek rendelése.....	132
Alkatrészek és kellékek cseréje.....	134
Nyomtatóalkatrészek tisztítása.....	147
Energia- és papírtakarékosság.....	153
A nyomtató áthelyezése más helyre.....	153
A nyomtató szállítása.....	154

Problémák elhárítása.....	155
Nyomtatási minőséggel kapcsolatos problémák.....	155
Nyomtatási problémák.....	156
A nyomtató nem válaszol.....	182
Nem lehet olvasni a flash meghajtót.....	183
Az USB port engedélyezése.....	183
Hálózati kapcsolat-hibák.....	184
Kellékanyagokkal kapcsolatos problémák.....	185
Elakadások megszüntetése.....	187
Papíradagolási problémák.....	203
E-mail-küldési problémák.....	205
Faxolási problémák.....	206
Beolvasási problémák.....	211
Kapcsolatba lépés az ügyfélszolgálattal.....	218
Újrahasznosítás és hulladékkezelés.....	219
Lexmark termékek újrahasznosítása.....	219
A Lexmark csomagolások újrahasznosítása.....	219
Megjegyzések.....	220
Index.....	229

Biztonsági információk

Konvenciók

Megjegyzés: A *megjegyzés* jelölés olyan információra utal, amely segítséget nyújthat.

Figyelem: A *Vigyázat!* jelölésű részek olyan dolgokra hívják fel a figyelmet, amelyek kárt okozhatnak a készülék hardverében vagy szoftverében.

FIGYELEM: A *figyelem* jelölés olyan veszélyes helyzetre hívja fel a figyelmet, amelyek sérülést okozhatnak Önnek.

A különböző figyelmeztetések között megtalálhatók a következők:

 **VIGYÁZAT – SÉRÜLÉSVESZÉLY:** Személyes sérülés veszélyére hívja fel a figyelmet.

 **VIGYÁZAT – ÁRAMÜTÉS VESZÉLYE:** Áramütés veszélyére hívja fel a figyelmet.

 **VIGYÁZAT – FORRÓ FELÜLET:** Égési sérülés veszélyére hívja fel a figyelmet érintés esetén.

 **VIGYÁZAT – LELÖKÉS VESZÉLYE:** Az összenyomás veszélyére hívja fel a figyelmet.

 **VIGYÁZAT – A RÁZÓEGYSÉG BIZTONSÁGI KOCKÁZATOT JELENT:** A mozgó alkatrészek közé való beszorulásra hívja fel a figyelmet.

Terméknyilatkozatok

 **VIGYÁZAT – SÉRÜLÉSVESZÉLY:** A tűz és áramütés kockázatának elkerülése érdekében csatlakoztassa a tápkábelt közvetlenül egy megfelelő teljesítményt biztosító, gondosan földelt, a készülék közelében levő és könnyen hozzáférhető csatlakozóaljzathoz.









 **VIGYÁZAT – SÉRÜLÉSVESZÉLY:** A tűzveszély és az áramütés elkerülése érdekében csak a termékhez kapott vagy a gyártó által hitelesített tápkábelt használja.







 **VIGYÁZAT – SÉRÜLÉSVESZÉLY:** Ne használjon a készülék csatlakoztatásánál hosszabbító kábelt, elosztót, hosszabbító elosztót, illetve szünetmentes tápegységet. Az ilyen készülékek kapacitását könnyen túlterhelheti egy lézernyomtató, aminek következménye lehet a tűzveszély, az anyagi kár, illetve a nyomtató hibás működése.

 **VIGYÁZAT – SÉRÜLÉSVESZÉLY:** A készülékkel csak olyan Lexmark túlfeszültségvédő használható, amelyik megfelelően van csatlakoztatva a nyomtató és a nyomtatóhoz kapott tápkábel között. A nem a Lexmark által biztosított túlfeszültségvédő eszközök használatának következménye lehet a tűzveszély, az anyagi kár, illetve a nyomtató hibás működése.

 **VIGYÁZAT – SÉRÜLÉSVESZÉLY:** Ha a terméket a nyilvános telefonhálózathoz csatlakoztatja, a tűzveszély csökkentése érdekében csak 26 AWG vagy nagyobb keresztmetszetű telekommunikációs (RJ-11) kábelt használjon. Ausztráliai felhasználás esetén a kábelnek az ausztrál kommunikációs és médiahatóság által jóváhagyottnak kell lennie.

 **VIGYÁZAT – ÁRAMÜTÉS VESZÉLYE:** Az áramütés kockázatának elkerülése érdekében ne helyezze a terméket víz közelébe vagy nedves helyekre.

-  **VIGYÁZAT – ÁRAMÜTÉS VESZÉLYE:** Az áramütés kockázatának elkerülése érdekében zivataros időben ne végezze a készülék üzembe helyezését, illetve elektromos vagy kábelezési csatlakozásokat, például a fax, a tápkábel vagy a telefon csatlakoztatását.
-  **VIGYÁZAT – SÉRÜLÉSVESZÉLY:** Ne vágja meg, ne csavarja meg és ne nyomja össze a tápkábelt, és ne helyezzen rá nehéz tárgyakat. Ne tegye ki a tápkábelt dörzsölődésnek és nyomásnak. Ne engedje, hogy a tápkábel becsípődjön tárgyak, például bútorok vagy falak közé. A fentiek bármelyikének előfordulása tüzet vagy áramütést okozhat. Rendszeresen ellenőrizze, hogy vannak-e a tápkábelen ilyen problémákra utaló jelek. A vizsgálat előtt távolítsa el a tápkábelt az elektromos aljzatból.
-  **VIGYÁZAT – ÁRAMÜTÉS VESZÉLYE:** Az áramütés kockázatának elkerülése érdekében győződjön meg arról, hogy minden külső csatlakozást (például az Ethernet- és a telefonkapcsolatokat) megfelelően létesítettek a számukra kijelölt aljzatoknál.
-  **VIGYÁZAT – ÁRAMÜTÉS VESZÉLYE:** Ha a vezérlőkártyával dolgozik, vagy kiegészítő hardvert vagy memóriát helyez a nyomtatóba a beállítást követően, akkor az áramütés kockázatának elkerülése érdekében kapcsolja ki a nyomtatót, és húzza ki a tápkábelt a konnektorból. Ha bármilyen más eszköz is csatlakozik a nyomtatóhoz, akkor azt is kapcsolja ki, és húzza ki a nyomtatóval összekötő kábelt.
-  **VIGYÁZAT – ÁRAMÜTÉS VESZÉLYE:** Az áramütés kockázatának elkerülése érdekében ne használja a faxot olyankor, amikor villámlik.
-  **VIGYÁZAT – ÁRAMÜTÉS VESZÉLYE:** A nyomtató külsejének tisztításakor az áramütés veszélyének elkerülése érdekében először húzza ki a tápkábelt a fali aljzatból, majd húzzon ki minden kábelt a nyomtatóból.
-  **VIGYÁZAT – SÉRÜLÉSVESZÉLY:** Ha a nyomtató nehezebb mint 20 kg (44 font), a biztonságos megemeléséhez legalább két ember szükséges.
-  **VIGYÁZAT – SÉRÜLÉSVESZÉLY:** A nyomtató mozgatásakor tartsa be az alábbi útmutatásokat a személyi sérülések és a nyomtató károsodásának elkerülése érdekében:
- Ellenőrizze, hogy az összes ajtó és tálca zárva legyen.
 - Kapcsolja ki a nyomtatót, és húzza ki a tápkábelt a konnektorból.
 - Húzzon ki a nyomtatóból minden vezetékét és kábelt.
 - Ha a nyomtatóhoz padlón álló, külön megvásárolható tálca vagy kimeneti egységek csatlakoznak, a nyomtató mozgatása előtt csatlakoztassa le azokat.
 - Ha a nyomtatóhoz görgős talp tartozik, tolja át a készüléket óvatosan az új helyére. Legyen óvatos, amikor küszöbökön vagy padlórepedéseken halad keresztül!
 - Ha a nyomtató nem rendelkezik görgős talppal, de külön megvásárolható tálca vagy kimeneti egységek csatlakoznak hozzá, vegye le a kimeneti egységeket, majd emelje le a nyomtatót a tálcákról. Ne próbálja egyszerre megemelni a nyomtatót és a többi egységet.
 - A nyomtatót mindig a rajta található fogantyú használatával emelje fel.
 - A nyomtató mozgatására használt kocsinak elegendő rakfelülettel kell rendelkeznie a nyomtató teljes alapterületéhez.
 - A hardveres kiegészítők mozgatására használt kocsinak elegendő rakfelülettel kell rendelkeznie a kiegészítők teljes méretéhez.
 - Tartsa a nyomtatót függőlegesen.
 - Óvakodjon az rázkódással járó mozgástól.
 - Ügyeljen rá, hogy az ujjá ne kerüljön a nyomtató alá, amikor lerakja.
 - Ügyeljen rá, hogy elég szabad hely maradjon a nyomtató körül.

-  **VIGYÁZAT – LELÖKÉS VESZÉLYE:** Amennyiben egy vagy több kiegészítő egységet helyez nyomtatójára vagy többfunkciós eszközére, akkor görgős talpra, bútordarabra vagy más tárgyra lehet szükség annak érdekében, hogy elkerülje az instabilitásból adódó esetleges sérüléseket. A támogatott konfigurációkra vonatkozó további információért látogasson el a www.lexmark.com/multifunctionprinters webhelyre.
-  **VIGYÁZAT – LELÖKÉS VESZÉLYE:** A berendezés stabilitásvesztésének elkerülése érdekében minden egyes tálcába külön-külön tölts be a papírt. A többi tálcát tartsa csukva, amíg szüksége nincs rájuk.
-  **VIGYÁZAT – FORRÓ FELÜLET:** Előfordulhat, hogy a nyomtató belseje forró. Az égési sérülések elkerülése érdekében várja meg, amíg a forró felületek kihűlnek.
-  **VIGYÁZAT – A RÁZÓEGYSÉG BIZTONSÁGI KOCKÁZATOT JELENT:** A becsípődés veszélyének elkerülése érdekében legyen óvatos az erre figyelmeztető címkével ellátott területeknél. A mozgó alkatrészek – pl. fogaskerekek, ajtók, tálcák és fedelek – becsípődést okozhatnak.
-  **VIGYÁZAT – SÉRÜLÉSVESZÉLY:** A termék lézert használ. A *Használati útmutatóban* leírtaktól különböző eljárások és beállítások veszélyes sugárzást eredményezhetnek.
-  **VIGYÁZAT – SÉRÜLÉSVESZÉLY:** A termékben található lítium akkumulátor nem cserélhető. Ha nem megfelelően cserélik ki a lítium akkumulátort, az azzal a veszéllyel jár, hogy felrobban az akkumulátor. A lítium akkumulátort ne töltsé újra, ne szedje szét és ne égesse el. A használt lítium akkumulátorokat a gyártó utasításai és a helyi előírások szerint dobja el.

A készülékben speciális gyártói alkatrészeket használtunk, hogy a készülék megfeleljen a szigorú, globális biztonsági előírásoknak. Előfordulhat, hogy egyes alkatrészek biztonsági jellemzői nem maguktól értetődőek. A gyártó nem vállal felelősséget a cserealkatrészekért.

A használati útmutatóban nem szereplő szervizelési és javítási teendőket bízza szakemberre.

ŐRIZZE MEG EZEKET AZ UTASÍTÁSOKAT.

Információk a nyomtatóról

További információk a nyomtatóról

Mit keres?	Itt található
Kezdeti beállítási utasítások	Lásd a nyomtatóhoz mellékelt üzembe helyezési útmutatóban.
<ul style="list-style-type: none"> Nyomtatószoftver Nyomtató- vagy faxillesztő-program Nyomtatófirmware Segédprogram 	Látogasson el a www.lexmark.com/downloads weboldalra, keresse ki a nyomtatómodelljét, majd a Típus menüben válassza ki a szükséges illesztőprogramot, firmware-t vagy segédprogramot.
<ul style="list-style-type: none"> Papír és speciális hordozók kiválasztása és tárolása Papír betöltése Nyomtatóbeállítások konfigurálása Dokumentumok és fotók megtekintése, nyomtatása A nyomtató konfigurálása a hálózaton A nyomtató ápolása és karbantartása Hibaelhárítás és problémamegoldás 	Információs Központ – A következő címen: https://infoserve.lexmark.com . Útmutató videók – A következő címen: https://infoserve.lexmark.com/idv/ .
Súgó a nyomtatószoftver használatához.	Súgó Microsoft Windows vagy Macintosh operációs rendszerhez – Nyissa meg a nyomtatószoftver programját vagy alkalmazását, majd kattintson a Súgó lehetőségre. Környezetérzékeny segítséget a  ikonra kattintva kaphat. Megjegyzések: <ul style="list-style-type: none"> A súgó automatikusan települ a nyomtatószoftverrel. Az operációs rendszertől függően a nyomtatószoftver a nyomtatóprogram mappájában vagy az asztalon található.
<ul style="list-style-type: none"> Dokumentáció Élő chat támogatás E-mail támogatás Telefonos támogatás 	Látogasson el a következő címre: http://support.lexmark.com . Megj.: A megfelelő támogatási webhely megjelenítéséhez válassza ki az országot vagy régiót, majd a terméket. Az adott országban vagy régióban érvényes támogatási elérhetőségeket a támogatási webhelyen vagy a nyomtatóhoz kapott garancialapon találja. Az ügyfélszolgálattal való kapcsolatfelvétel előtt készítse elő a következő adatokat: <ul style="list-style-type: none"> Vásárlás helye és ideje A készülék típusa és sorozatszáma További információkért, lásd: “A nyomtató sorozatszámának megtalálása” itt: 10. oldal.

Mit keres?	Itt található
<ul style="list-style-type: none"> • Biztonsági információk • Jogszabályi információk • Jótállási információk • Környezetvédelmi információ 	<p>A jótállási feltételek országonként, területenként változhatnak:</p> <ul style="list-style-type: none"> • Az Egyesült Államokban – lásd a nyomtatóhoz mellékelt Korlátozott szavatosságról szóló nyilatkozatot vagy látogasson el a következő weblapra: http://support.lexmark.com. • Más országokban, illetve régiókban – lásd a készülékhez mellékelt nyomtatott jótállási jegyet. <p><i>Termékismertető</i> – lásd a készülékhez mellékelt dokumentációt, vagy látogasson el a következő weboldalra: http://support.lexmark.com.</p>
Információk a Lexmark digitális útlevelel kapcsolatban	Látogasson el a következő oldalra: https://csr.lexmark.com/digital-passport.php .

A nyomtató sorozatszámának megtalálása

- 1 Nyissa ki az elülső ajtót.

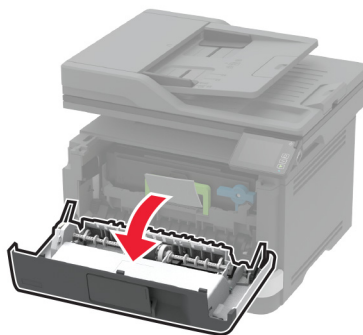
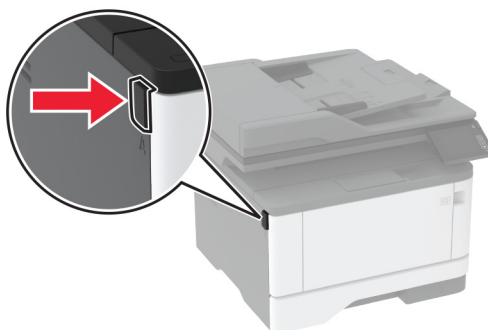

2 Keresse meg a nyomtató sorozatszámát az elülső ajtó mögött.



Nyomtatókonfiguráció

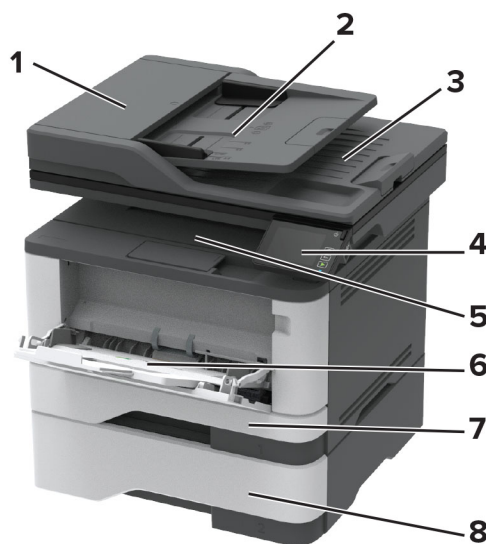

1	Automatikus lapadagoló (ADF)
2	Automatikus lapadagoló (ADF) tálcája
3	ADF-tároló
4	Kezelőpanel
5	Normál rekesz
6	Többcélú adagoló
7	Normál 250-lapos tálca
8	550-lapos kiegészítő tálca

A kezelőpanel használata

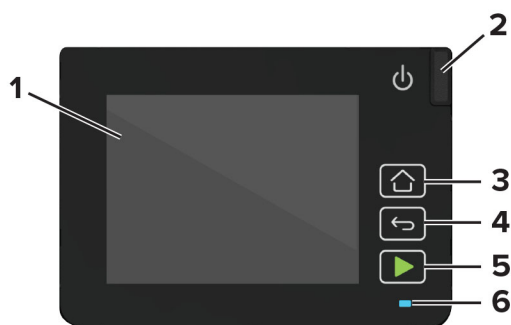

	A kezelőpanel részei	Funkció
1	Kijelző	<ul style="list-style-type: none"> A nyomtató üzeneteinek és a készletek állapotának megtekintése. A nyomtató beállítása és kezelése.
2	Tápkapcsoló	A nyomtató be- és kikapcsolása. Megj.: A nyomtató kikapcsolásához tartsa nyomva öt másodpercig a tápkapcsolót.
3	Kezdőlap gomb	Visszatérés a kezdőképernyőre.
4	Vissza gomb	Visszatérés az előző képernyőhöz.
5	Start gomb	A kiválasztott módtól függő feladat elindítása.
6	Jelzőfény	A nyomtató állapotának ellenőrzése.

A kezdőképernyő testreszabása

- 1 A kezelőpanel érintse meg a **Beállítások > Eszköz > A kezdőképernyő látható ikonjai** elemet.
- 2 Válassza ki a kezdőképernyőn megjeleníteni kívánt ikonokat.
- 3 Alkalmazza a módosításokat.

Kijelző billentyűzet nyelvének módosítása

Megj.: Csak olyan nyomtatási feladatokban módosíthatja a billentyűzet nyelvét, amelyekhez alfanumerikus beviteli adatok, például e-mail cím vagy beolvasás szükséges.

- 1 Érintse meg a beviteli mezőt.
- 2 A billentyűzeten érintse meg hosszan a nyelv billentyűt.
- 3 Válasszon egy nyelvet.

A jelzőfény állapotának értelmezése

Jelzőfény	A nyomtató állapota
Ki	A nyomtató kikapcsolt vagy Hibernált üzemmódban van.
Kék	A nyomtató készenléti állapotban van vagy adatokat dolgoz fel.
Villogó vörös	A nyomtató felhasználói beavatkozást igényel.
Folyamatos aransárga fény	A nyomtató alvó üzemmódban van.

Papír kiválasztása

Útmutató a papírokhoz

A megfelelő papír használata megakadályozza az elakadást, és segít a problémamentes nyomtatásban.

- Mindig új, sértetlen papírt használjon.
- A papír betöltése előtt legyen tisztában vele, melyik a papír javasolt nyomtatási oldala. Ez az információ általában fel van tüntetve a papír csomagolásán.
- Ne használjon vágott vagy kézzel tépett papírt.
- Ne keverje a papírméreteket, -típusokat és -súlyokat ugyanabban a tálcában; a keverés elakadást okoz.
- Ne használjon bevonatos papírt, hacsak azt nem kifejezetten elektro-fotografikus nyomtatáshoz tervezték.

Papírjellemzők

A következő papírjellemzők hatással vannak a nyomtatás minőségére és megbízhatóságára. Vegye figyelembe ezeket a tényezőket, mielőtt nyomtatna.

Súly

A normál tálca 60–120 g/m² (16–32 font) közötti súlyú, hosszanti szálirányú papírt képes adagolni. Előfordulhat, hogy a 60 g/m²-nél (16 fontnál) könnyebb papírok nem elég merevek a megfelelő adagoláshoz, így elakadást okozhatnak.

Meghajlás

A meghajlás a papír szélein jelentkező elhajlást jelenti. Az intenzív meghajlás problémákat okozhat a papíradagolásban. Meghajlás akkor is történhet, amikor a papír végighalad a nyomtatón, ahol magas hőmérsékletnek van kitéve. Ha a papírt csomagolás nélkül forró, nedves, hideg vagy száraz környezetben tárolják, akkor ez a papír nyomtatás előtti meghajlásához vezethet, és adagolási problémákat okozhat.

Simaság

A papír simasága közvetlen hatással van a nyomtatás minőségére. Ha a papír durva, akkor a festék nem képes megfelelően beégni. Ha a papír túl sima, akkor az papíradagolási vagy nyomtatásminőségi problémákhoz vezethet. 50 Sheffield pontos papír használatát javasoljuk.

Nedvességtartalom

A papír nedvességtartalma hatással van a nyomtatás minőségére és a nyomtató adagolási képességére is. Tárolja a papírt az eredeti csomagolásban, amíg nem használja fel. A papír nedvességváltozásnak való kitettsége csökkentheti a teljesítményét.

Nyomtatás előtt 24–48 óráig tárolja a papírt a nyomtatóval azonos környezetben, hogy a papír alkalmazkodjon az adott környezethez. Nyújtsa meg az időszakot több nappal, ha a tárolási vagy szállítási környezet jelentősen eltér a nyomtató környezetétől. A vastag papírnak szintén hosszabb időre van szüksége az alkalmazkodáshoz.

Szálirány

A szálirány a papírlap rostjainak elrendeződését jelenti. A szálirány lehet *hosszanti*, amely a papír hosszúságával párhuzamosan fut, vagy *keresztirányú*, amely a papír szélességével párhuzamosan fut.

A 60-120 g/m²-es (16-32 fontos) papírok esetében hosszanti szálirányú papír használata ajánlott.

Rosttartalom

A legtöbb jó minőségű másolópapír 100% kémiailag kezelt farostból áll. Ez a tartalom nagyfokú stabilitást biztosít a papírnak, amely kevesebb papíradagolási problémát és jobb nyomtatási minőséget okoz. A szálakat, például pamutot tartalmazó papír negatívan befolyásolhatja a papírkezelést.

Nem támogatott papír

Az alábbi papírtípusok használata nem ajánlott a nyomtatóhoz:

- Karbonpapírok nélküli fénymásoláshoz használt, kémiailag kezelt papírok. Karbonmentes papíroknak, karbonmentes fénymásolópapíroknak (CCP) vagy karbon nélküli (NCR) papíroknak is nevezik őket.
- Olyan vegyi anyagokat tartalmazó előnyomott papírok, amelyek szennyeződést okozhatnak a nyomtatóban.
- Olyan előnyomott papírok, amelyekre hatással lehet a nyomtató bégető egységének belső hőmérséklete.
- Előnyomtatott papírok (a nyomtatás helyéhez a papíron), ahol a szükséges pozicionálás $\pm 2,3$ mm ($\pm 0,09$ hüvelyk). Például az optikai karakterfelismerő (OCR) űrlapok.

Egyes esetekben a regisztráció egy szoftveralkalmazással állítható be, hogy ezekre az űrlapokra is lehessen nyomtatni.

- Bevonatos (törölhető, finom) papírok, szintetikus papírok, hópapírok.
- Durva szélű, durva vagy nehéz felületű papírok vagy hullámos papírok.
- Az EN12281:2002 (európai) szabványnak nem megfelelő papírok.
- 60 g/m²-nél (16 fontnál) kisebb tömegű papírok.
- Több részből álló űrlapok vagy dokumentumok.

Újrahasznosított papír használata

A Lexmark a papír környezeti hatásának csökkentésén dolgozik azáltal, hogy választási lehetőséget biztosít az ügyfeleknek a nyomtatás során. Ezt többek között úgy érjük el, hogy teszteljük a termékeket annak érdekében, hogy újrahasznosított papírokat használhassunk – pontosabban olyan papírokat, amelyek 30%-ban, 50%-ban és 100%-ban újrahasznosított anyagból készültek. Elvárásunk, hogy az újrahasznosított papírok ugyanolyan jól teljesítsenek, mint a szűz papír a nyomtatóinkban. Bár az irodai berendezések papírfelhasználására nincs hivatalos szabvány, a Lexmark az EN 12281 európai szabványt használja a minimális jellemzőkre vonatkozó szabványként. A tesztelés széleskörűségének biztosítása érdekében a tesztpapírok között Észak-Amerikából, Európából és Ázsiából származó, 100%-ban újrahasznosított papírok is szerepelnek, és a tesztek 8–80%-os

relatív páratartalom mellett végzik. A tesztelés magában foglalja a kétoldalas nyomtatást. Megújuló, újrahasznosított vagy klórmentes irodai papír is használható.

Előnyomott űrlapok és fejlécek kiválasztása

- Hosszanti szálirányú papírt használjon.
- Csak ofszetnyomtatással vagy mélynyomtatással készült űrlapokat és fejléceket használjon.
- Ne használjon durva vagy érdes felületű papírokat.
- Használjon olyan festéket, amelyet nem befolyásol a festékkazettában található gyanta. Az oxidálódó vagy olaj alapú festékek általában megfelelők; a latex festékek nem feltétlenül.
- A használandó nyomatról nyomtasson mintát az előnyomott űrlapokra és fejléces papírokra, mielőtt nagyobb mennyiséget vásárolna. Ez meghatározza, hogy az előnyomott űrlapokon és fejléces papírokon levő tinta befolyásolja-e a nyomtatás minőségét.
- Ha kétségei vannak, forduljon a papír szállítójához.
- Fejléces papír nyomtatásakor a megfelelő tájolással helyezze a papírt a nyomtatóba. További információért lásd a *Papír és speciális hordozó útmutatót*.

A papír tárolása

A papírelakadás és a nem egyenletes nyomtatási minőség elkerüléséhez kövesse a következő papírtárolási ajánlásokat:

- Nyomtatás előtt 24–48 óráig tárolja a papírt a nyomtatóval azonos környezetben, hogy a papír alkalmazkodjon az adott környezethez.
- Nyújtsa meg az időszakot több nappal, ha a tárolási vagy szállítási környezet jelentősen eltér a nyomtató környezetétől. A vastag papírnak szintén hosszabb időre van szüksége az alkalmazkodáshoz.
- A legjobb eredmény érdekében a papírt 21 °C (70 °F) hőmérsékleten, 40%-os relatív páratartalom mellett tárolja.
- A legtöbb címkegyártó 18–24 °C (65–75 °F) közötti hőmérsékleten és 40–60%-os relatív páratartalom mellett ajánlja a nyomtatást.
- A papírt inkább kartonban, raklapon vagy polcon tárolja, és ne a földön.
- Az önálló csomagokat sima felületen tárolja.
- Ne helyezzen semmit az önálló papírcsomagok tetejére.
- A papírt csak akkor vegye ki a kartonból vagy a csomagolásból, amikor a nyomtatóba tölti. A karton és a csomagolás segít, hogy a papír tiszta, száraz és sima maradjon.

Támogatott papírméreték

Papírméret	Normál 250-lapos tálca	550-lapos kiegészítő tálca	Többcélú adagoló	Kétoldalas nyomtatás
A4 210 x 297 mm (8,27 x 11,7 hüvelyk)	✓	✓	✓	✓
A5 Álló (SEF) 148 x 210 mm (5,83 x 8,27 hüvelyk)	✓	✓	✓	X
A5 Fekvő (LEF)¹ 210 x 148 mm (8,27 x 5,83 hüvelyk)	✓	✓	✓	X
A6 105 x 148 mm (4,13 x 5,83 hüvelyk)	✓	✓	✓	X
JIS B5 182 x 257 mm (7,17 x 10,1 hüvelyk)	✓	✓	✓	X
Oficio (Mexico) 215,9 x 340,4 mm (8,5 x 13,4 hüvelyk)	✓	✓	✓	✓
Hagaki 100×148 mm (3,94 x 5,83 hüvelyk)	✓	X	✓	X
Statement 139,7 x 215,9 mm (5,5 x 8,5 hüvelyk)	✓	✓	✓	X
Executive 184,2 x 266,7 mm (7,25 x 10,5 hüvelyk)	✓	✓	✓	X
Letter 215,9 x 279,4 mm (8,5 x 11 hüvelyk)	✓	✓	✓	✓
Legal 215,9 x 355,6 mm (8,5 x 14 hüvelyk)	✓	✓	✓	✓

¹ Az alapértelmezett támogatás a hosszabb oldalú adagolás.

² A papírnak legalább 210 mm (8,27 hüvelyk) szélesnek és 279,4 mm (11 hüvelyk) hosszúnak kell lennie a kétoldalas nyomtatáshoz.

³ Ha az Univerzális érték van kiválasztva, az oldal 215,90 x 355,60 mm-re (8,5 x 14 hüvelykre) van formázva, hacsak a méret nincs megadva az alkalmazásban.

Papírméret	Normál 250-lapos tálca	550-lapos kiegészítő tálca	Többcélú adagoló	Kétoldalas nyomtatás
Folio 215,9 x 330,2 mm (8,5 x 13 hüvelyk)	✓	✓	✓	✓
Universal³ 99 x 148 mm és 215,9 x 359,92 mm (3,9 x 5,83 hüvelyk és 8,5 x 14,17 hüvelyk) között	✓	✓	✓	✓ ²
7 3/4 boríték 98,4 x 190,5 mm (3,875 x 7,5 hüvelyk)	X	X	✓	X
9-es boríték 98,4 x 225,4 mm (3,875 x 8,9 hüvelyk)	X	X	✓	X
10-es boríték 104,8 x 241,3 mm (4,12 x 9,5 hüvelyk)	X	X	✓	X
DL boríték 110 x 220 mm (4,33 x 8,66 hüvelyk)	X	X	✓	X
C5 boríték 162 x 229 mm (6,38 x 9,01 hüvelyk)	X	X	✓	X
B5 boríték 176 x 250 mm (6,93 x 9,84 hüvelyk)	X	X	✓	X
Egyéb boríték 98,4 x 162 mm és 176 x 250 mm (3,87 x 6,38 hüvelyk és 6,93 x 9,84 hüvelyk) között	X	X	✓	X

¹ Az alapértelmezett támogatás a hosszabb oldalú adagolás.

² A papírnak legalább 210 mm (8,27 hüvelyk) szélesnek és 279,4 mm (11 hüvelyk) hosszúnak kell lennie a kétoldalas nyomtatáshoz.

³ Ha az Univerzális érték van kiválasztva, az oldal 215,90 x 355,60 mm-re (8,5 x 14 hüvelykre) van formázva, hacsak a méret nincs megadva az alkalmazásban.

Támogatott papírtípusok

Papírtípus	Normál 250-lapos tálca	550-lapos kiegészítő tálca	Többcélú adagoló	Kétoldalas nyomtatás	Automatikus lapadagoló
Normál papír	✓	✓	✓	✓	✓
Kártya	X	X	✓	X	X
Újrahasznosított	✓	✓	✓	✓	X
Papírcímkék*	✓	✓	✓	X	X
Bankpostapapír	✓	✓	✓	✓	X
Fejléces papír	✓	✓	✓	✓	X
Előnyomott	✓	✓	✓	✓	X
Színes papír	✓	✓	✓	✓	X
Könnyű papír	✓	✓	✓	✓	X
Nehéz papír	✓	✓	✓	✓	X
Durva/vatta	✓	✓	✓	✓	X
Boríték	X	X	✓	X	X
Boríték (durva papír)	X	X	✓	X	X

* Egyoldalas papírcímkék alkalmankénti használata támogatott havonta legfeljebb 20 oldalig. A műanyag, a gyógyszerári és a kétoldalas címkék nem támogatottak.

Támogatott papírsúlyok

	Normál 250-lapos tálca	550-lapos kiegészítő tálca	Többcélú adagoló	Kétoldalas nyomtatás	Automatikus lapadagoló
Papírsúly	60–120 g/m ² (16–32 font)	60–120 g/m ² (16–32 font)	60–217 g/m ² (16–58 font)	60–90 g/m ² (16–24 font)	60–90 g/m ² (16–24 font)

Beállítás, telepítés és konfigurálás

A nyomtató helyének kiválasztása

- Hagyjon elég helyet a tálcák, fedelek és ajtók kinyitásához, illetve hardveropciók telepítéséhez.
- Elektromos aljzat közelébe helyezze a nyomtatót.

⚠ VIGYÁZAT – SÉRÜLÉSVESZÉLY: A tűzveszély és az áramütés elkerülése érdekében a tápkábelt közvetlenül egy, a készülékhez közeli és könnyen hozzáférhető, megfelelő besorolású és megfelelően földelt csatlakozóaljzatba csatlakoztassa.

⚡ VIGYÁZAT – ÁRAMÜTÉS VESZÉLYE: Az áramütés kockázatának elkerülése érdekében ne helyezze a terméket víz közelébe vagy nedves helyekre.

- Győződjön meg róla, hogy a helyiségben a légmozgás megfelel az ASHRAE 62 szabvány vagy a CEN Technical Committee 156 szabvány legutolsó verziójának.
- A készüléket egy sima, szilárd és stabil felületre helyezze.
- A nyomtatót:
 - Tartsa tisztán, szárazon és pormentesen.
 - Tartsa távol tűzőkapcsoktól és gemkapcsoktól.
 - Tartsa távol a légkondicionálók, fűtőtestek vagy ventilátorok közvetlen légmozgásától.
 - Ne tegye ki közvetlen napfénynek vagy túlzott nedvességnek.
- Tartsa be az ajánlott hőmérsékleti értékeket, és kerülje az ingadozásokat.

Környezeti hőmérséklet	10–32,2 °C (50–90 °F)
Tárolási hőmérséklet	-40–40 °C (-40–104 °F)

- A megfelelő szellőzés érdekében tartsa be a következő javasolt távolságokat:

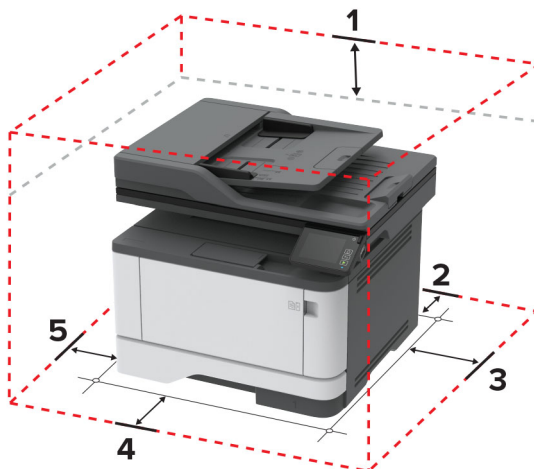

1	Felül	305 mm (12 hüvelyk)
2	Hátul	100 mm (3,94 hüvelyk)
3	Jobb oldalon	76,2 mm (3 hüvelyk)

4	Elöl	305 mm (12 hüvelyk) Megj.: A nyomtató előtt legalább 76 mm (3 hüvelyk) helyet kell hagyni.
5	Bal oldalon	110 mm (4,33 hüvelyk)

Kábelek csatlakoztatása

⚠ VIGYÁZAT – ÁRAMÜTÉS VESZÉLYE: Az áramütés elkerülése érdekében zivataros időben ne helyezze üzembe a készüléket, illetve ne csatlakoztasson hozzá kábeleket, vagy elektromos berendezéseket, például a tápkábelt, a faxfunkciót vagy a telefont.

⚠ VIGYÁZAT – SÉRÜLÉSVESZÉLY: A tűzveszély és az áramütés elkerülése érdekében a tápkábelt közvetlenül egy, a készülékhez közeli, könnyen hozzáférhető, megfelelő besorolású és megfelelően földelt konnektorba csatlakoztassa.

⚠ VIGYÁZAT – SÉRÜLÉSVESZÉLY: A tűzveszély és az áramütés elkerülése érdekében csak a termékhez kapott vagy a gyártó által hitelesített tápkábelt használja.

⚠ VIGYÁZAT – SÉRÜLÉSVESZÉLY: Ha a terméket a nyilvános telefonhálózathoz csatlakoztatja, a tűzveszély csökkentése érdekében csak 26 AWG, vagy nagyobb keresztmetszetű telekommunikációs (RJ-11) kábelt használjon. Ausztráliai felhasználás esetén a kábelnek az ausztrál kommunikációs és médiahatóság által jóváhagyottnak kell lennie.

Figyelem – sérülésveszély: Az adatvesztés és a nyomtató hibás működésének elkerülése érdekében nyomtatás közben ne érjen az USB-kábelhez, a vezeték nélküli hálózati adapterhez, valamint a nyomtató ábrán jelzett részeihez.

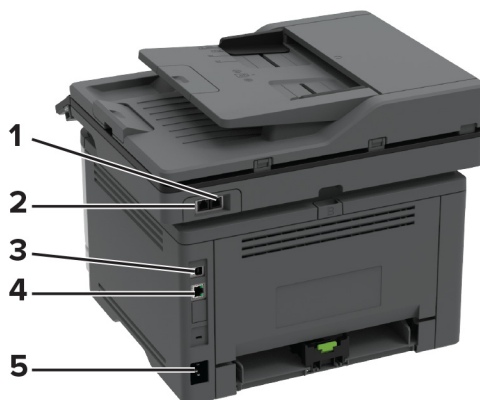

	Nyomtatóport	Funkció
1	EXT-port Megj.: Csak bizonyos nyomtatómodelleknél elérhető.	További eszközök (telefon vagy üzenetrögzítő) csatlakoztatása a nyomtatóhoz és a telefonvonalhoz. Akkor használja ezt a portot, ha a nyomtatóhoz nem tartozik dedikált faxvonal, és az országa, illetve régiója támogatja ezt a kapcsolati módot.
2	LINE-port Megj.: Csak bizonyos nyomtatómodelleknél elérhető.	A nyomtató csatlakoztatása aktív telefonvonalhoz, normál fali csatlakozóval (RJ-11), DSL-szűrővel, VoIP-adapterrel vagy egyéb olyan adapterrel, amely lehetővé teszi a telefonvonalhoz való hozzáférést faxküldés és -fogadás céljából.
3	USB-nyomtatóport	A nyomtató számítógéphez csatlakoztatása.

	Nyomtatóport	Funkció
4	Ethernet-port	A nyomtató hálózathoz csatlakoztatása.
5	Tápkábel-csatlakozó	Csatlakoztassa a nyomtatót egy megfelelően földelt konnektorhoz.

Külön megvásárolható tálcák beszerelése

⚠ VIGYÁZAT – ÁRAMÜTÉS VESZÉLYE: Ha a vezérlőkártyával dolgozik, illetve külön megvásárolható hardvert vagy memóriaeszközöket helyez a nyomtatóba a beállítást követően, akkor az áramütés kockázatának elkerülése érdekében kapcsolja ki a nyomtatót, és húzza ki a tápkábelt a konnektorból. Ha bármilyen más eszköz is csatlakozik a nyomtatóhoz, akkor azt is kapcsolja ki, és húzza ki a nyomtatóval összekötő kábelt.

- 1 Kapcsolja ki a nyomtatót.
- 2 Húzza ki a tápkábelt a konnektorból, majd a nyomtatóból.
- 3 Csomagolja ki a külön megvásárolható tálcát, majd távolítsa el róla az összes csomagolóanyagot.
- 4 Igazítsa egymáshoz a nyomtatót és a külön megvásárolható tálcát, majd eressze le a nyomtatót a helyére.

⚠ VIGYÁZAT – SÉRÜLÉSVESZÉLY: Ha a nyomtató nehezebb mint 20 kg (44 font), a biztonságos megemeléséhez legalább két ember szükséges.

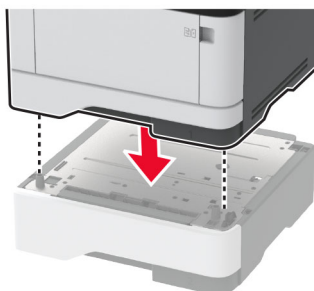

- 5 Csatlakoztassa a tápkábelt a nyomtatóhoz, majd ezután a konnektorhoz.

⚠ VIGYÁZAT – SÉRÜLÉSVESZÉLY: A tűzveszély és az áramütés elkerülése érdekében a tápkábelt közvetlenül egy, a készülékhez közeli, könnyen hozzáférhető, megfelelő besorolású és megfelelően földelt konnektorba csatlakoztassa.

- 6 Kapcsolja be a nyomtatót.

Adja hozzá a tálcát a nyomtató-illesztőprogramban, hogy az elérhető legyen a nyomtatási feladatokhoz. További információkért lásd: [“Választható lehetőségek hozzáadása a nyomtató-illesztőprogramban” itt: 46. oldal.](#)

Nyomtató beállítása faxolásra

Támogatott fax

Nyomtatómodell	Analóg fax	etherFAX ¹	Faxkiszolgáló	Fax over IP (FoIP) ²
MB3442adw	✓	✓	✓	✓
MB3442i	x	✓	✓	✓
MX331adn	✓	✓	✓	✓
MX331dn	x	✓	✓	✓
MX431adn	✓	✓	✓	✓
MX431adw	✓	✓	✓	✓
MX431dn	x	✓	✓	✓
XM1342	✓	✓	✓	✓

¹ előfizetést igényel. További információért lásd: <https://www.etherfax.net/lexmark>, vagy lépjen kapcsolatba azzal a kereskedővel, akitől a nyomtatót vásárolta.

² Telepített licenccsomagot igényel. További információért vegye fel a kapcsolatot az üzlettel, ahol a nyomtatót vásárolta.

Az analóg faxot használó faxfunkció beállítása

Megjegyzések:

- Ez a funkció csak néhány nyomtatómodellen érhető el.
- Néhány csatlakozási módszer csak bizonyos országokban vagy régiókban használható.
- Ha a faxolás funkció engedélyezve van, de nincs teljesen beállítva, a jelzőfény pirosan villoghat.
- Ha nem rendelkezik TCP/IP környezettel, a fax beállítási adatainak megadásához a nyomtató kezelőpanelét kell használnia.

Figyelem – sérülésveszély: Az adatvesztés és a nyomtatóhibák elkerülése érdekében fax küldése vagy fogadása közben ne érjen hozzá a kábelekhez és a nyomtató ábrán jelzett részéhez.

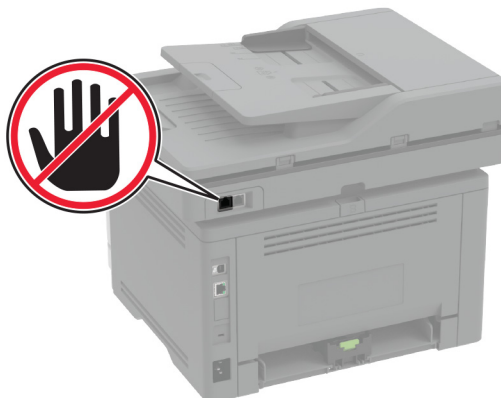

A nyomtató faxbeállítási varázslójának használata

Megjegyzések:

- A beállítási varázsló csak akkor érhető el, ha nincs konfigurálva eszközalapú fax, mint analóg, etherFAX, vagy Fax over IP (FoIP).
- A varázsló használata előtt győződjön meg arról, hogy a nyomtató firmware-ét frissítette. További információkért lásd: [“Firmware frissítése” itt: 45. oldal.](#)

- 1 Érintse meg a kezdőképernyőn a **Fax** elemet.
- 2 Érintse meg a **Beállítás most** elemet.
- 3 Adja meg a fax nevét, majd érintse meg a **Következő** gombot.
- 4 Adja meg a faxszámot, majd érintse meg a **Kész** elemet.

A Beállítások menü használata a nyomtatóban

- 1 A kezdőképernyőn érintse meg a következőket: **Beállítások > Fax > Fax beállítása > Általános faxbeállítások**.
- 2 Konfigurálja a beállításokat.

Embedded Web Server kiszolgáló segítségével

- 1 Nyisson meg egy webböngészőt, és írja be a nyomtató IP-címét a címmezőbe.

Megjegyzések:

- Tekintse meg a nyomtató IP-címét a kezdőképernyőn. Az IP-cím számok négyelemű, pontokkal elválasztott halmaz, például 123.123.123.123.
- Ha proxykiszolgálót használ, átmenetileg tiltsa le azt a weboldal megfelelő betöltése érdekében.

- 2 Kattintson a következőre: **Beállítások > Fax > Fax beállítása > Általános faxbeállítások**.
- 3 Konfigurálja a beállításokat.
- 4 Alkalmazza a módosításokat.

Az etherFAX-ot használó faxfunkció beállítása

Megjegyzések:

- A nyomtató-firmware-t frissíteni kell a legújabb verzióra. További információkért lásd: [“Firmware frissítése” itt: 45. oldal.](#)
- A nyomtatóra megfelelő licenccsomagot kell telepíteni. További információkért vegye fel a kapcsolatot az etherFAX-szal.
- Győződjön meg arról, hogy nyomtatóját regisztrálta az etherFAX portálon. További információért lásd: <https://www.etherfax.net/lexmark>.
- A regisztrációkor szükség van a nyomtató sorozatszámára. A sorozatszám helyének azonosításához lásd: [“A nyomtató sorozatszámának megtalálása” itt: 10. oldal.](#)

1 Nyisson meg egy webböngészőt, és írja be a nyomtató IP-címét a címezőbe.

Megjegyzések:

- Tekintse meg a nyomtató IP-címét a kezdőképernyőn. Az IP-cím számok négyelemű, pontokkal elválasztott halmaza, például 123.123.123.123.
- Ha proxykiszolgálót használ, átmenetileg tiltsa le azt a weboldal megfelelő betöltése érdekében.

2 Kattintson a következőre: **Beállítások > Fax > Fax beállítása > Általános faxbeállítások.**

Megj.: A Fax beállítása csak akkor jelenik meg, ha a Fax mód Fax értékre van állítva.

3 A Faxnév mezőben adjon meg egy egyedi nevet.

4 A Faxszám mezőben adja meg az etherFAX által megadott faxszámot.

5 A Faxtovábbítás menüben válassza az **etherFAX** lehetőséget.

6 Alkalmazza a módosításokat.

A faxfunkció beállítása a faxkiszolgáló használatával

Megjegyzések:

- Ezzel a funkcióval faxüzeneteket küldhet olyan faxszolgáltatóknak, amelyek támogatják az e-mail-fogadást.
- Ez a funkció csak a kimenő faxüzeneteket támogatja. A faxfogadáshoz bizonyosodjon meg róla, hogy a nyomtatójához konfigurálva van egy eszközalapú faxmegoldás. Ilyen például az analóg fax, az etherFAX, vagy a Fax over IP (FoIP).

1 Nyisson meg egy webböngészőt, és írja be a nyomtató IP-címét a címezőbe.

Megjegyzések:

- Tekintse meg a nyomtató IP-címét a főképernyőn. Az IP-cím számok négyelemű, pontokkal elválasztott halmaza, például 123.123.123.123.
- Ha proxykiszolgálót használ, átmenetileg tiltsa le azt a weboldal megfelelő betöltése érdekében.

2 Kattintson a **Beállítások > Fax** elemre.

3 A Fax mód menüből válassza ki **Faxkiszolgáló** opciót, majd kattintson a **Mentés** gombra.

4 Kattintson a **Faxkiszolgáló beállítása** opcióra

5 A Címjegyzék formátuma mezőbe írja be, hogy „[#]@myfax.com”, amelyben [#] a faxszám és myfax.com a faxszolgáltató tartománya.

Megjegyzések:

- Ha szükséges, konfigurálja a Válaszcím, a Címzett, vagy az Üzenet mezőket.
- Ha szeretné, hogy a nyomtató faxüzeneteket fogadjon, engedélyezze az eszközalapú faxfogadás beállítását. Bizonyosodjon meg róla, hogy az eszközalapú fax be van állítva.

6 Kattintson a **Mentés** gombra.

7 Kattintson a **Faxkiszolgáló e-mail beállításai** elemre, és tegye a következők egyikét:

- Engedélyezze az **E-mail SMTP-kiszolgáló használata** lehetőséget

Megj.: Ha az e-mail SMTP beállítások nincsenek konfigurálva, lásd: [“E-mail SMTP-beállítások konfigurálása” itt: 31. oldal.](#)

- Az SMTP-beállítások konfigurálása. További információért forduljon a e-mail-szolgáltatójához.

8 Alkalmazza a módosításokat.

Fax beállítása normál telefonvonal használatával

Megj.: Ezek az utasítások csak az analóg faxot támogató nyomtatókra vonatkoznak. További információért lásd: [“Támogatott fax” itt: 22. oldal.](#)



VIGYÁZAT – ÁRAMÜTÉS VESZÉLYE: Az áramütés elkerülése érdekében zivataros időben ne helyezze üzembe a készüléket, illetve ne csatlakoztasson hozzá kábeleket, vagy elektromos berendezéseket, például a tápkábelt, a faxfunkciót vagy a telefont.



VIGYÁZAT – ÁRAMÜTÉS VESZÉLYE: Az áramütés kockázatának elkerülése érdekében ne használja a faxot villámlással járó vihar idején.



VIGYÁZAT – SÉRÜLÉSVESZÉLY: Ha a terméket a nyilvános telefonhálózathoz csatlakoztatja, a tűzveszély csökkentése érdekében csak 26 AWG, vagy nagyobb keresztmetszetű telekommunikációs (RJ-11) kábelt használjon. Ausztráliai felhasználás esetén a kábelnek az ausztrál kommunikációs és médiahatóság által jóváhagyottnak kell lennie.

1. konfiguráció: A nyomtató dedikált faxvonalhoz csatlakozik

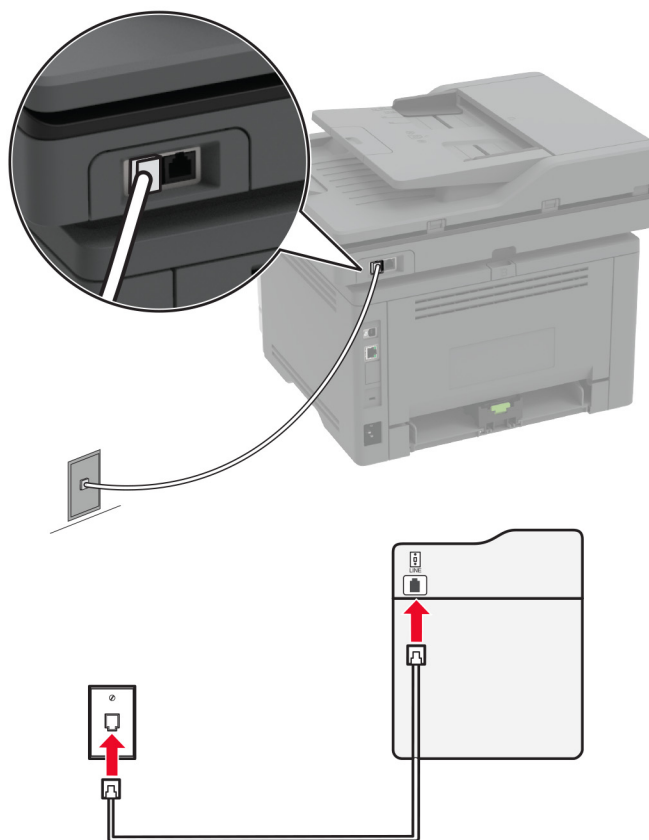

- 1 Csatlakoztassa a telefonkábel egyik végét a nyomtató telefonvonal-portjához.
- 2 A kábel másik végét csatlakoztassa egy aktív analóg fali aljzathoz.

Megjegyzések:

- Beállíthatja, hogy a nyomtató automatikusan (Automatikus válasz **Be**) vagy manuálisan (Automatikus válasz **Ki**) fogadja a faxokat.
- Ha azt szeretné, hogy a nyomtató automatikusan fogadja a faxokat, állítsa be a kívánt csengésszámot, amely után a nyomtató válaszol.

2. konfiguráció: A nyomtató egy üzenetrögzítővel közösen használja a telefonvonalat

Megj.: Ha előfizet a megkülönböztető csengetési minta szolgáltatásra, akkor győződjön meg róla, hogy a megfelelő csengetési mintát rendeli a nyomtatóhoz. Ellenkező esetben a nyomtató még akkor sem fogadja a faxokat, ha Ön az automatikus fogadást állította be.

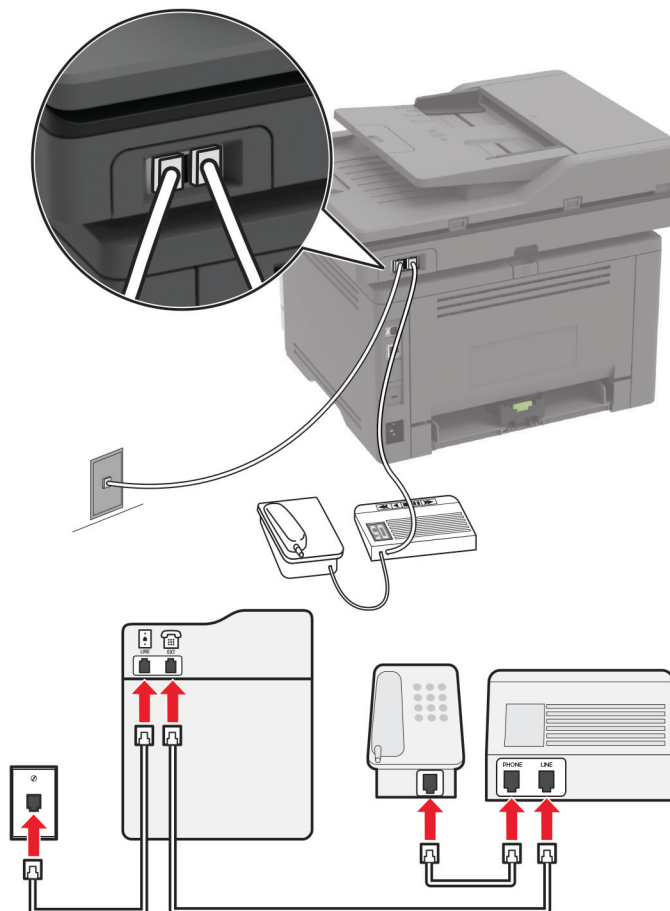
Ugyanahhoz a fali telefonaljzathoz csatlakoztatva

Megj.: Ezek az utasítások csak az EXT-vel és telefonvonalporttal rendelkező nyomtatókra vonatkoznak.

- Csatlakoztassa a telefonkábel egyik végét a nyomtató telefonvonal-portjához.
- A kábel másik végét csatlakoztassa egy aktív analóg fali telefonaljzathoz.
- Csatlakoztassa az üzenetrögzítőt a nyomtató telefonportjához.

Külön fali aljzathoz csatlakoztatva

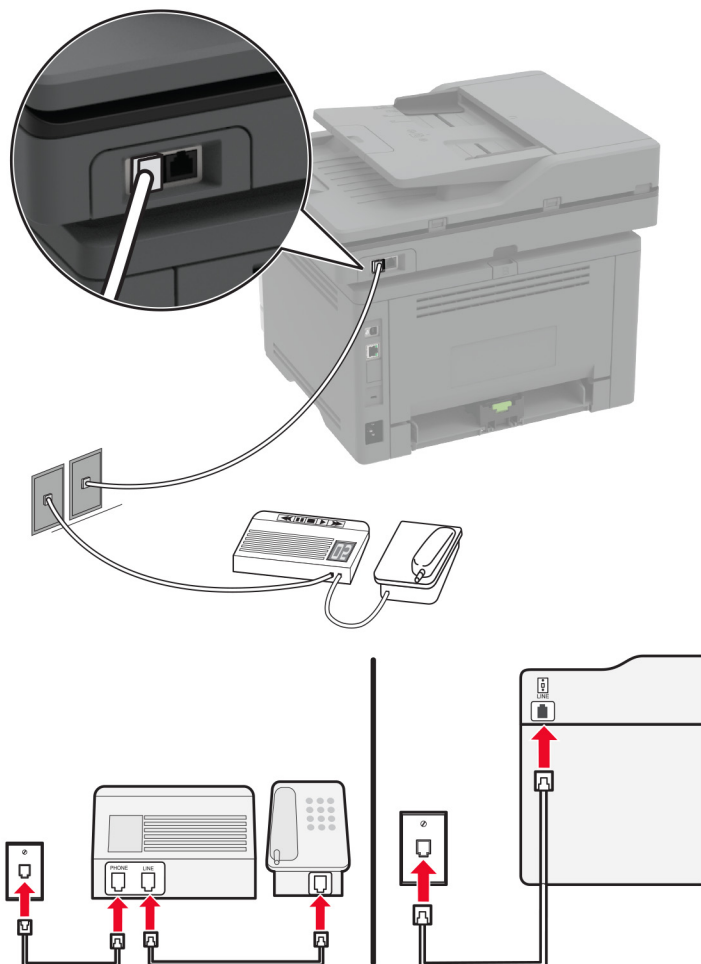

- 1 Csatlakoztassa a telefonkábel egyik végét a nyomtató telefonvonal-portjához.
- 2 A kábel másik végét csatlakoztassa egy aktív analóg fali telefonaljzathoz.

Megjegyzések:

- Ha csak egy telefonszám tartozik a telefonfonalhoz, akkor állítsa automatikus faxfogadásra a nyomtatót.
- Állítsa be, hogy a nyomtató az üzenetrögzítő után két csengéssel válaszoljon a hívásra. Ha például az üzenetrögzítő négy csengés után veszi fel a hívást, állítsa a nyomtató Csengések a válaszig beállítását **6** csengésre.

Fax beállítása olyan országokban vagy régiókban, amelyekben különböző fali telefonaljzat van használatban

Megj.: Ezek az utasítások csak az analóg faxot támogató nyomtatókra vonatkoznak. További információkért lásd: ["Támogatott fax" itt: 22. oldal.](#)

⚡ VIGYÁZAT – ÁRAMÜTÉS VESZÉLYE: Az áramütés elkerülése érdekében zivataros időben ne helyezze üzembe a készüléket, illetve ne csatlakoztasson hozzá kábeleket, vagy elektromos berendezéseket, például a tápkábelt, a faxfunkciót vagy a telefont.

VIGYÁZAT – ÁRAMÜTÉS VESZÉLYE: Az áramütés kockázatának elkerülése érdekében ne használja a faxot villámlással járó vihar idején.

VIGYÁZAT – SÉRÜLÉSVESZÉLY: Ha a terméket a nyilvános telefonhálózathoz csatlakoztatja, a tűzveszély csökkentése érdekében csak 26 AWG, vagy nagyobb keresztmetszetű telekommunikációs (RJ-11) kábelt használjon. Ausztráliai felhasználás esetén a kábelnek az ausztrál kommunikációs és médiahatóság által jóváhagyottnak kell lennie.

A szabványos fali csatlakozó az RJ-11 a legtöbb országban, illetve régióban. Ha a fali telefonaljzat vagy az adott készülék nem használható ilyen típusú csatlakozással, akkor telefonadapterre lesz szüksége. Az adaptert általában nem mellékelik a nyomtatóhoz, hanem külön kell megvásárolnia.

Előfordulhat, hogy a nyomtató telefonportjában egy adaptercsatlakozó is található. Ne húzza ki az adaptercsatlakozót a nyomtató telefonportjából, ha a készüléket soros vagy kaszkád telefonrendszerhez csatlakoztatja.

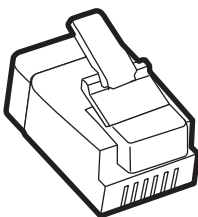

Az alkatrész neve	Cikkszám
Lexmark adaptercsatlakozó	40X8519

A nyomtató csatlakoztatása nem RJ-11 típusú fali aljzathoz

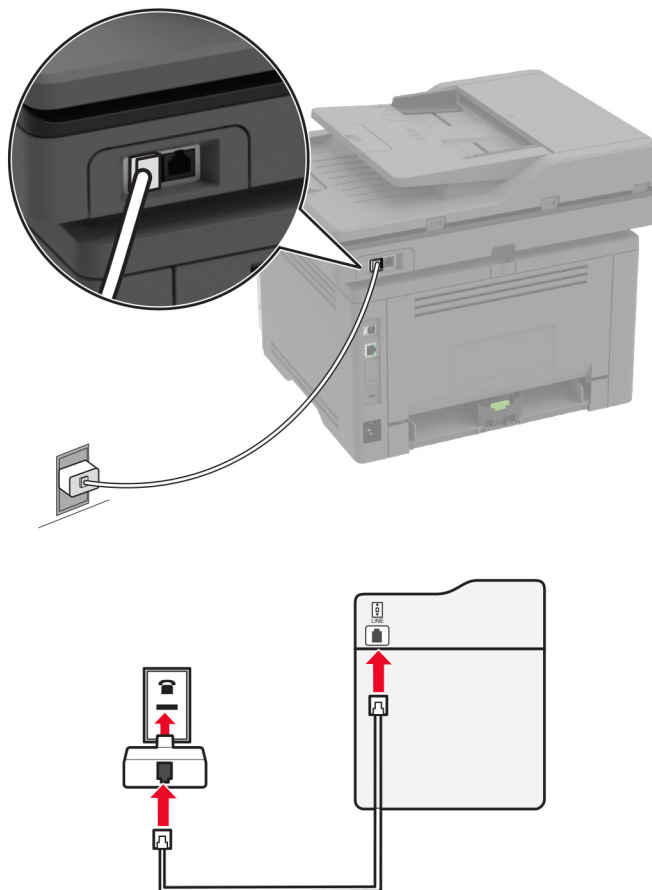

- 1 Csatlakoztassa a telefonkábel egyik végét a nyomtató telefonvonal-portjához.
- 2 Csatlakoztassa a kábel másik végét az RJ-11 adapterhez, majd dugja az adaptert a fali aljzatba.
- 3 Ha egy másik, nem RJ-11 típusú csatlakozóval ellátott készüléket is szeretne ugyanahhoz a fali aljzathoz csatlakoztatni, csatlakoztassa közvetlenül a telefonadapterhez.

Csatlakozás megkülönböztető csengetési szolgáltatáshoz

A megkülönböztető csengési szolgáltatással több telefonszámmal rendelkezhetsz ugyanazon a telefonvonalon. Mindegyik telefonszámhoz különböző csengési minta van hozzárendelve.

Megj.: Ezek az utasítások csak az analóg faxot támogató nyomtatókra vonatkoznak. További információkért lásd: [“Támogatott fax” itt: 22. oldal.](#)

- 1 Érintse meg a kezdőképernyőn a **Beállítások > Fax > Fax beállítása > Faxfogadási beállítások > Rendszergazdai beállítások > Válasz be** lehetőséget.
- 2 Válasszon ki egy csengési mintát.

Faxdátum és -idő beállítása

Megj.: Győződjön meg arról, hogy a fax konfigurálva van. További információkért lásd: [“Nyomtató beállítása faxolásra” itt: 22. oldal.](#)

- 1 Érintse meg a kezdőképernyőn a **Beállítások > Készülék > Beállítások > Dátum és idő > Konfigurálás** lehetőséget.
- 2 Konfigurálja a beállításokat.

Nyári időszámítás konfigurálása

Megj.: Győződjön meg arról, hogy a fax konfigurálva van. További információkért lásd: [“Nyomtató beállítása faxolásra” itt: 22. oldal.](#)

- 1 Érintse meg a kezdőképernyőn a **Beállítások > Készülék > Beállítások > Dátum és idő > Konfigurálás** lehetőséget.
- 2 Az Időzóna menüben válassza ki az **(UTC+felhasználó) Egyéni** elemet.
- 3 Konfigurálja a beállításokat.

Faxhangszóró beállításainak konfigurálása

Megj.: Győződjön meg arról, hogy a fax konfigurálva van. További információkért lásd: [“Nyomtató beállítása faxolásra” itt: 22. oldal.](#)

- 1 A kezdőképernyőn érintse meg a következőket: **Beállítások > Fax > Fax beállítása > Hangszóró-beállítások.**
- 2 Tegye a következőt:
 - Állítsa a hangszóró üzemmódot **Mindig be** értékre.
 - Állítsa a hangszóró hangerejét **Nagy** értékre.
 - A csengetési hangerő beállításának engedélyezése.

E-mail SMTP-beállítások konfigurálása

Konfigurálja a Simple Mail Transfer Protocol (SMTP) beállításokat, hogy beolvasott dokumentumot küldhessen e-mailben. A beállítások az e-mail-szolgáltatótól függően változhatnak. További információ: [e-mail-szolgáltatók.](#)

Mielőtt elkezdené a műveleteket, ellenőrizze, hogy a nyomtató csatlakozik-e egy hálózathoz, és hogy a hálózat csatlakozik-e az internethez.

Az Embedded Web Server használata

- 1 Nyisson meg egy webböngészőt, és írja be a nyomtató IP-címét a címmezőbe.

Megjegyzések:

- Tekintse meg a nyomtató IP-címét a nyomtató kezdőképernyőjén. Az IP-cím számok négyelemű, pontokkal elválasztott halmaza, például 123.123.123.123.

- Ha proxykiszolgálót használ, átmenetileg tiltsa le azt a weboldal megfelelő betöltése érdekében.

2 Kattintson a **Beállítások > E-mail** elemre.

3 Az E-mail beállítása részből konfigurálja a beállításokat.

Megjegyzések:

- További információkért a jelszóval kapcsolatban tekintse meg az [e-mail-szolgáltatók](#).
- Ha az e-mail-szolgáltatója nem szerepel a listán, lépjen kapcsolatba a szolgáltatójával, és kérdezze őket a beállításokról.

4 Kattintson a **Mentés** gombra.

A nyomtató e-mail-beállítási varázslójának használata

Megj.: A varázsló használata előtt győződjön meg arról, hogy a nyomtató firmware-ét frissítette. További információkért, lásd: ["Firmware frissítése" itt: 45. oldal](#).

1 A kezdőképernyőn érintse meg az **E-mail** elemet.

2 Érintse meg a **Beállítás most** gombot, majd adja meg az e-mail-címét.

3 Adja meg a jelszót.

Megjegyzések:

- E-mail-szolgáltatójától függően használja a fiók jelszavát, az alkalmazás jelszavát vagy a hitelesítési jelszót. További információkért a jelszóval kapcsolatban tekintse meg az [e-mail-szolgáltatók](#), majd keresse meg az Eszköz jelszavát.
- Ha a szolgáltatója nincs a listán, vegye fel vele a kapcsolatot, és kérje el az Elsődleges SMTP-átjáró, az Elsődleges SMTP-átjáró port, az SSL/TLS használata és az SMTP-kiszolgáló hitelesítése beállításokat. Miután megkapta a beállításokat, folytassa a beállítás elvégzését.

4 Érintse meg az **OK** gombot.

A nyomtató Beállítások menüjének használata

1 A kezdőképernyőről indulva érintse meg a **Beállítások > E-mail > E-mail beállítása** lehetőséget.

2 Konfigurálja a beállításokat.

Megjegyzések:

- További információkért a jelszóval kapcsolatban tekintse meg az [e-mail-szolgáltatók](#).
- Ha az e-mail-szolgáltatója nem szerepel a listán, lépjen kapcsolatba a szolgáltatójával, és kérdezze őket a beállításokról.

E-mail-szolgáltatók

- [AOL Mail](#)
- [Comcast Mail](#)
- [Gmail](#)
- [iCloud Mail](#)
- [Mail.com](#)
- [NetEase Mail \(mail.126.com\)](#)

- [NetEase Mail \(mail.163.com\)](#)
- [NetEase Mail \(mail.yeah.net\)](#)
- [Outlook Live vagy Microsoft 365](#)
- [QQ Mail](#)
- [Sina Mail](#)
- [Sohu Mail](#)
- [Yahoo! Mail](#)
- [Zoho Mail](#)

Megjegyzések:

- Ha hibába ütközik a megadott beállítások használata közben, lépjen kapcsolatba az e-mail-szolgáltatójával.
- Ha az e-mail-szolgáltatója nem szerepel a listán, lépjen kapcsolatba a szolgáltatójával.

AOL Mail

Beállítás	Érték
Elsődleges SMTP-átjáró	smtp.aol.com
Elsődleges SMTP-átjáró port	587
SSL/TLS használata	Szükséges
Megbízható tanúsítvány kérése	Letiltva
Válaszcím	Az Ön e-mail-címe
SMTP-kiszolgáló hitelesítése	Bejelentkezés/normál
Eszköz által kezdeményezett e-mail	Az eszköz SMTP-belépési adatainak használata
Eszköz felhasználói azonosítója	Az Ön e-mail-címe
Eszköz jelszava	Alkalmazás jelszava Megj.: Az alkalmazás jelszavának létrehozásához menjen az AOL Account Security (AOL Fiókbiztonság) oldalra, jelentkezzen be a fiókjába, majd kattintson a Generate app password (Alkalmazásjelszó létrehozása) lehetőségre.

Comcast Mail

Beállítás	Érték
Elsődleges SMTP-átjáró	smtp.comcast.net
Elsődleges SMTP-átjáró port	587
SSL/TLS használata	Szükséges
Megbízható tanúsítvány kérése	Letiltva
Válaszcím	Az Ön e-mail-címe
SMTP-kiszolgáló hitelesítése	Bejelentkezés/normál
Eszköz által kezdeményezett e-mail	Az eszköz SMTP-belépési adatainak használata
Eszköz felhasználói azonosítója	Az Ön e-mail-címe

Beállítás	Érték
Eszköz jelszava	Fiók jelszava

Gmail™

Megj.: Győződjön meg arról, hogy a kétlépcsős azonosítás engedélyezve van a Google-fiókjában. A kétlépcsős azonosítás bekapcsolásához menjen a [Google-fiók Biztonság](#) oldalra, jelentkezzen be a fiókjába, majd a „Bejelentkezés a Google-ba” szakaszban kattintson a **Kétlépcsős azonosítás** opcióra.

Beállítás	Érték
Elsődleges SMTP-átjáró	smtp.gmail.com
Elsődleges SMTP-átjáró port	587
SSL/TLS használata	Szükséges
Megbízható tanúsítvány kérése	Letiltva
Válaszcím	Az Ön e-mail-címe
SMTP-kiszolgáló hitelesítése	Bejelentkezés/normál
Eszköz által kezdeményezett e-mail	Az eszköz SMTP-belépési adatainak használata
Eszköz felhasználói azonosítója	Az Ön e-mail-címe
Eszköz jelszava	Alkalmazás jelszava Megjegyzések: <ul style="list-style-type: none"> Alkalmazásjelszó létrehozásához menjen a Google-fiók Biztonság oldalra, jelentkezzen be a fiókjába, majd a „Bejelentkezés a Google-ba” szakaszban kattintson az Alkalmazásjelszavak opcióra. Az „Alkalmazásjelszó” csak akkor jelenik meg, ha a kétlépcsős azonosítás engedélyezve van.

iCloud Mail

Megj.: Győződjön meg arról, hogy a kétlépcsős azonosítás engedélyezve van a fiókjában.

Beállítás	Érték
Elsődleges SMTP-átjáró	smtp.mail.me.com
Elsődleges SMTP-átjáró port	587
SSL/TLS használata	Szükséges
Megbízható tanúsítvány kérése	Letiltva
Válaszcím	Az Ön e-mail-címe
SMTP-kiszolgáló hitelesítése	Bejelentkezés/normál
Eszköz által kezdeményezett e-mail	Az eszköz SMTP-belépési adatainak használata
Eszköz felhasználói azonosítója	Az Ön e-mail-címe

Beállítás	Érték
Eszköz jelszava	Alkalmazás jelszava Megj.: Alkalmazásjelszó létrehozásához menjen az iCloud Fiókkezelés oldalra, jelentkezzen be a fiókjába, majd a Biztonság szakaszban kattintson a Jelszó létrehozása opcióra.

Mail.com

Beállítás	Érték
Elsődleges SMTP-átjáró	smtp.mail.com
Elsődleges SMTP-átjáró port	587
SSL/TLS használata	Szükséges
Megbízható tanúsítvány kérése	Letiltva
Válaszcím	Az Ön e-mail-címe
SMTP-kiszolgáló hitelesítése	Bejelentkezés/normál
Eszköz által kezdeményezett e-mail	Az eszköz SMTP-belépési adatainak használata
Eszköz felhasználói azonosítója	Az Ön e-mail-címe
Eszköz jelszava	Fiók jelszava

NetEase Mail (mail.126.com)

Megj.: Győződjön meg arról, hogy az SMTP-szolgáltatás engedélyezve van a fiókjában. A szolgáltatás engedélyezéséhez a NetEase Mail kezdőlapján kattintson a **Settings (Beállítások) > POP3/SMTP/IMAP** elemre, majd engedélyezze az **IMAP/SMTP szolgáltatást** vagy a **POP3/SMTP szolgáltatást**.

Beállítás	Érték
Elsődleges SMTP-átjáró	smtp.126.com
Elsődleges SMTP-átjáró port	465
SSL/TLS használata	Szükséges
Megbízható tanúsítvány kérése	Letiltva
Válaszcím	Az Ön e-mail-címe
SMTP-kiszolgáló hitelesítése	Bejelentkezés/normál
Eszköz által kezdeményezett e-mail	Az eszköz SMTP-belépési adatainak használata
Eszköz felhasználói azonosítója	Az Ön e-mail-címe
Eszköz jelszava	Hitelesítő jelszó Megj.: Akkor kapja meg a hitelesítő jelszót, ha az IMAP/SMTP szolgáltatás vagy POP3/SMTP szolgáltatás engedélyezve van.

NetEase Mail (mail.163.com)

Megj.: Győződjön meg arról, hogy az SMTP-szolgáltatás engedélyezve van a fiókjában. A szolgáltatás engedélyezéséhez a NetEase Mail kezdőlapján kattintson a **Settings (Beállítások) > POP3/SMTP/IMAP** elemre, majd engedélyezze az **IMAP/SMTP szolgáltatást** vagy a **POP3/SMTP szolgáltatást**.

Beállítás	Érték
Elsődleges SMTP-átjáró	smtp.163.com
Elsődleges SMTP-átjáró port	465
SSL/TLS használata	Szükséges
Megbízható tanúsítvány kérése	Letiltva
Válaszcím	Az Ön e-mail-címe
SMTP-kiszolgáló hitelesítése	Bejelentkezés/normál
Eszköz által kezdeményezett e-mail	Az eszköz SMTP-belépési adatainak használata
Eszköz felhasználói azonosítója	Az Ön e-mail-címe
Eszköz jelszava	Hitelesítő jelszó Megj.: Akkor kapja meg a hitelesítő jelszót, ha az IMAP/SMTP szolgáltatás vagy POP3/SMTP szolgáltatás engedélyezve van.

NetEase Mail (mail.yeah.net)

Megj.: Győződjön meg arról, hogy az SMTP-szolgáltatás engedélyezve van a fiókjában. A szolgáltatás engedélyezéséhez a NetEase Mail kezdőlapján kattintson a **Settings (Beállítások) > POP3/SMTP/IMAP** elemre, majd engedélyezze az **IMAP/SMTP szolgáltatást** vagy a **POP3/SMTP szolgáltatást**.

Beállítás	Érték
Elsődleges SMTP-átjáró	smtp.yeah.net
Elsődleges SMTP-átjáró port	465
SSL/TLS használata	Szükséges
Megbízható tanúsítvány kérése	Letiltva
Válaszcím	Az Ön e-mail-címe
SMTP-kiszolgáló hitelesítése	Bejelentkezés/normál
Eszköz által kezdeményezett e-mail	Az eszköz SMTP-belépési adatainak használata
Eszköz felhasználói azonosítója	Az Ön e-mail-címe
Eszköz jelszava	Hitelesítő jelszó Megj.: Akkor kapja meg a hitelesítő jelszót, ha az IMAP/SMTP szolgáltatás vagy POP3/SMTP szolgáltatás engedélyezve van.

Outlook Live vagy Microsoft 365

Ezek a beállítások érvényesek az outlook.com és a hotmail.com e-mail tartományokra, valamint a Microsoft 365 fiókokra.

Beállítás	Érték
Elsődleges SMTP-átjáró	smtp.office365.com
Elsődleges SMTP-átjáró port	587
SSL/TLS használata	Szükséges
Megbízható tanúsítvány kérése	Letiltva
Válaszcím	Az Ön e-mail-címe
SMTP-kiszolgáló hitelesítése	Bejelentkezés/normál
Eszköz által kezdeményezett e-mail	Az eszköz SMTP-belépési adatainak használata
Eszköz felhasználói azonosítója	Az Ön e-mail-címe
Eszköz jelszava	Fiók jelszava vagy az alkalmazás jelszava Megjegyzések: <ul style="list-style-type: none"> Azoknál a fiókoknál, amelyeknél a kétlépcsős azonosítás ki van kapcsolva, használja a fiók jelszavát. Azoknál az outlook.com vagy hotmail.com fiókoknál, amelyeknél a kétlépcsős azonosítás be van kapcsolva, használja az alkalmazás jelszavát. Alkalmazásjelszó létrehozásához menjen az Outlook Live Fiókkezelés oldalra, majd jelentkezzen be a fiókába.

Megj.: A Microsoft 365 szolgáltatást használó üzleti vállalkozások rendelkezésére álló további beállítási lehetőségeket a [Microsoft 365 Súgó oldalán](#) találja.

QQ Mail

Megj.: Győződjön meg arról, hogy az SMTP-szolgáltatás engedélyezve van a fiókjában. A szolgáltatás engedélyezéséhez menjen a QQ Mail kezdőoldalára, és kattintson a **Settings (Beállítások) > Account (Fiók)** opcióra. A POP3/IMAP/SMTP/Exchange/CardDAV/CalDAV Service szakaszból engedélyezze a **POP3/SMTP szolgáltatást** vagy az **IMAP/SMTP szolgáltatást**.

Beállítás	Érték
Elsődleges SMTP-átjáró	smtp.qq.com
Elsődleges SMTP-átjáró port	587
SSL/TLS használata	Szükséges
Megbízható tanúsítvány kérése	Letiltva
Válaszcím	Az Ön e-mail-címe
SMTP-kiszolgáló hitelesítése	Bejelentkezés/normál
Eszköz által kezdeményezett e-mail	Az eszköz SMTP-belépési adatainak használata
Eszköz felhasználói azonosítója	Az Ön e-mail-címe

Beállítás	Érték
Eszköz jelszava	Engedélyezési kód Megj.: Engedélyezési kód generálásához a QQ Mail kezdőoldalán kattintson a Settings (Beállítások) > Account (Fiók) opcióra, majd a POP3/IMAP/SMTP/Exchange/CardDAV/CalDAV Service szakaszban kattintson a Generate authorization code (Engedélyezési kód generálása) opcióra.

Sina Mail

Megj.: Győződjön meg arról, hogy az POP3/SMTP-szolgáltatás engedélyezve van a fiókjában. A szolgáltatás engedélyezéséhez a Sina Mail kezdőlapján kattintson a **Settings (Beállítások) > More settings (További beállítások) > User-end POP/IMAP/SMTP (Felhasználóoldali POP/IMAP/SMTP)** opcióra, majd engedélyezze a **POP3/SMTP szolgáltatást**.

Beállítás	Érték
Elsődleges SMTP-átjáró	smtp.sina.com
Elsődleges SMTP-átjáró port	587
SSL/TLS használata	Szükséges
Megbízható tanúsítvány kérése	Letiltva
Válaszcím	Az Ön e-mail-címe
SMTP-kiszolgáló hitelesítése	Bejelentkezés/normál
Eszköz által kezdeményezett e-mail	Az eszköz SMTP-belépési adatainak használata
Eszköz felhasználói azonosítója	Az Ön e-mail-címe
Eszköz jelszava	Engedélyezési kód Megj.: Engedélyezési kód létrehozásához az e-mail kezdőlapján kattintson a Settings (Beállítások) > More settings (További beállítások) > User-end POP/IMAP/SMTP (Felhasználóoldali POP/IMAP/SMTP) opcióra, majd engedélyezze a következőt: Authorization code status (Engedélyezési kód státusza) .

Sohu Mail

Megj.: Győződjön meg arról, hogy az SMTP-szolgáltatás engedélyezve van a fiókjában. A szolgáltatás engedélyezéséhez a Sohu Mail kezdőlapján kattintson az **Options (Opciók) > Settings (Beállítások) > POP3/SMTP/IMAP** opcióra, majd engedélyezze az **IMAP/SMTP szolgáltatást** vagy a **POP3/SMTP szolgáltatást**.

Beállítás	Érték
Elsődleges SMTP-átjáró	smtp.sohu.com
Elsődleges SMTP-átjáró port	465
SSL/TLS használata	Szükséges
Megbízható tanúsítvány kérése	Letiltva
Válaszcím	Az Ön e-mail-címe
SMTP-kiszolgáló hitelesítése	Bejelentkezés/normál
Eszköz által kezdeményezett e-mail	Az eszköz SMTP-belépési adatainak használata

Beállítás	Érték
Eszköz felhasználói azonosítója	Az Ön e-mail-címe
Eszköz jelszava	Független jelszó Megj.: Akkor kap független jelszót, amikor engedélyezi az IMAP/SMTP szolgáltatást vagy a POP3/SMTP szolgáltatást.

Yahoo! Mail

Beállítás	Érték
Elsődleges SMTP-átjáró	smtp.mail.yahoo.com
Elsődleges SMTP-átjáró port	587
SSL/TLS használata	Szükséges
Megbízható tanúsítvány kérése	Letiltva
Válaszcím	Az Ön e-mail-címe
SMTP-kiszolgáló hitelesítése	Bejelentkezés/normál
Eszköz által kezdeményezett e-mail	Az eszköz SMTP-belépési adatainak használata
Eszköz felhasználói azonosítója	Az Ön e-mail-címe
Eszköz jelszava	Alkalmazás jelszava Megj.: Az alkalmazás jelszavának létrehozásához menjen a Yahoo Account Security (Fiókbiztonság) oldalra, jelentkezzen be a fiókjába, majd kattintson a Generate app password (Alkalmazásjelszó létrehozása) opcióra.

Zoho Mail

Beállítás	Érték
Elsődleges SMTP-átjáró	smtp.zoho.com
Elsődleges SMTP-átjáró port	587
SSL/TLS használata	Szükséges
Megbízható tanúsítvány kérése	Letiltva
Válaszcím	Az Ön e-mail-címe
SMTP-kiszolgáló hitelesítése	Bejelentkezés/normál
Eszköz által kezdeményezett e-mail	Az eszköz SMTP-belépési adatainak használata
Eszköz felhasználói azonosítója	Az Ön e-mail-címe

Beállítás	Érték
Eszköz jelszava	<p>Fiók jelszava vagy az alkalmazás jelszava</p> <p>Megjegyzések:</p> <ul style="list-style-type: none"> • Azoknál a fiókoknál, amelyeknél a kétlépcsős azonosítás ki van kapcsolva, használja a fiók jelszavát. • Azoknál a fiókoknál, amelyeknél a kétlépcsős azonosítás be van kapcsolva, használja az alkalmazás jelszavát. Alkalmazásjelszó létrehozásához menjen a Zoho Mail Account Security (Fiókbiztonság) oldalra, jelentkezzen be a fiókjába, majd az Application-Specific Passwords (Alkalmazásspecifikus jelszavak) szakaszban kattintson a Generate New Password (Új jelszó létrehozása) opcióra.

Papír és speciális adathordozó betöltése

A papírméret és papírtípus beállítása

- 1 Lépjen a kezdőképernyőről a következő elemhez:
Beállítások > Papír > Tálca konfiguráció > Papírméret/-típus > válasszon ki egy papírforrást
- 2 Állítsa be a papírméretet és a papírtípust.

Az Univerzális papírbeállítások konfigurálása

- 1 A kezdőképernyőn érintse meg a **Beállítások > Papír > Média konfigurációja > Univerzális beállítás** elemet.
- 2 Konfigurálja a beállításokat.

Tálcák betöltése

- 1 Vegye ki a tálcát.

Megj.: A papírelakadás elkerülése érdekében ne távolítsa el a tálcát nyomtatás közben.

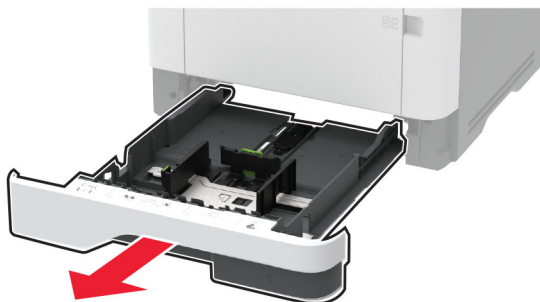

2 Igazítsa úgy a papírvezetőket, hogy azok megegyezzenek a betöltött papír méretével.

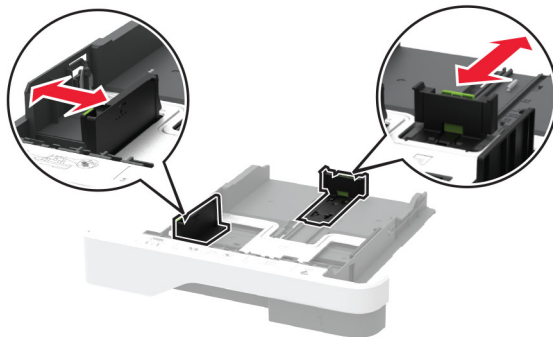

3 Mielőtt behelyezné a papírt, hajlítsa meg, pörgesse át, és igazítsa össze a köteget.

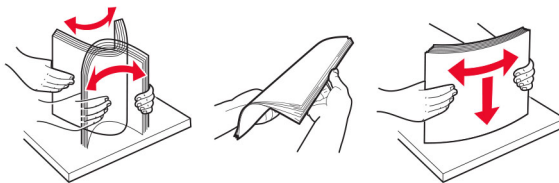

4 Töltse be a papírköteget a nyomtatandó oldalával lefelé, majd győződjön meg róla, hogy a papírvezetők pontosan illeszkednek a papírhoz.

Megjegyzések:

- Egyoldalas nyomtatás esetén a fejléces papírt a nyomtatott oldalával lefelé, a fejléccel a tálca eleje felé töltse be.
- Kétoldalas nyomtatás esetén a fejléces papírt a nyomtatott oldalával felfelé, a fejléccel a tálca hátulja felé töltse be.
- Ne csúsztasson papírt a tálcába.
- A papírelakadás elkerülése érdekében ügyeljen arra, a köteg magassága ne haladja meg a maximális papírmennyiséget mutató jelzést.



5 Helyezze be a tálcat.

Amennyiben szükséges, állítsa be a papír méretét és típusát a kezelőpanelen, hogy az megfeleljen a betöltött papírnak.

A többcélú adagoló betöltése

1 Nyissa ki a többcélú adagolót.

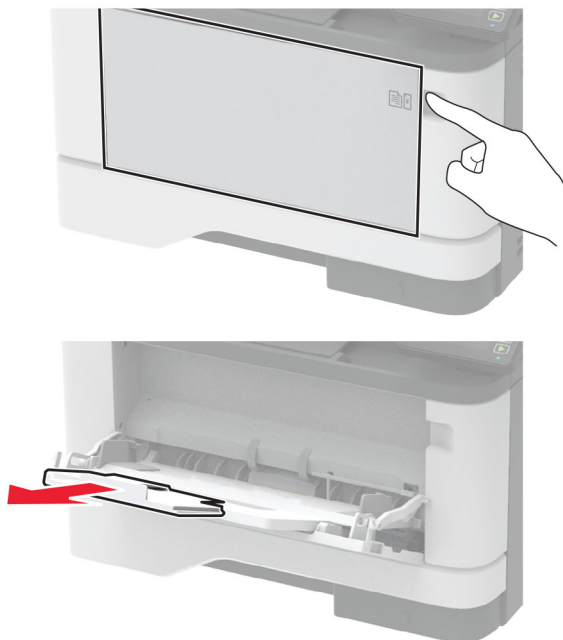

2 Mielőtt behelyezné a papírt, hajlítsa meg, pörgesse át, és igazítsa össze a köteget.

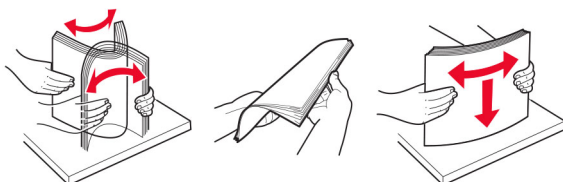

3 A papírt a nyomtatandó oldalával felfelé töltsse be.

Megjegyzések:

- Egyoldalas nyomtatás esetén a fejléces papírt a nyomtatott oldalával felfelé, a fejléccel a nyomtató hátulja felé töltsse be.
- Kétoldalas nyomtatás esetén a fejléces papírt a nyomtatott oldalával lefelé, a fejléccel a nyomtató eleje felé töltsse be.
- A borítékokat a hajtókákkal lefelé és az adagoló bal oldalába kell betölteni.

Figyelem – sérülésveszély: Ne használjon bélyegekkel, kapszokkal, tűzőkkel, ablakokkal, bevonatos betétrel vagy öntapadós ragasztóval ellátott borítékokat.

- 4 Igazítsa úgy a papírvetetőt, hogy az megegyezzen a betöltött papír méretével.

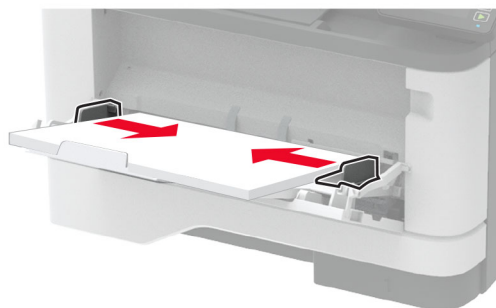

- 5 A kezelőpanelen állítsa be a papírméretet és a -típust úgy, hogy azok megegyezzenek a tálcába töltött papírral.

Tálcák összekapcsolása

- 1 A kezdőképernyőn érintse meg a **Beállítások > Papír > Tálcakonfiguráció > Papírforrás kiválasztása** elemet.
- 2 Állítsa be ugyanazt a papírméretet és -típust az összekapcsolni kívánt tálcákhoz.
- 3 A kezdőképernyőn érintse meg a **Beállítások > Eszköz > Karbantartás > Konfigurációs menü > Tálcakonfiguráció > Tálca-összekapcsolás** elemet.
- 4 Érintse meg az **Automatikus** lehetőséget.

A tálcák szétkapcsolásánál ügyeljen arra, hogy egyik tálcának se legyenek ugyanazok a papírméret- és papírtípus-beállításai.

Figyelem – sérülésveszély: A beégető egység hőmérséklete a beállított papírtípustól függ. A nyomtatási problémák elkerülése érdekében egyeztesse össze a nyomtató papírtípus-beállításait a tálcába betöltött papírral.

Szoftver, illesztőprogramok és firmware telepítése, illetve frissítése

Nyomtatószoftver telepítése

Megjegyzések:

- A nyomtató illesztőprogramja a szoftvertelepítő csomagban található.
 - A macOS 10.7 vagy újabb verziójú operációs rendszert használó Macintosh számítógépek esetén nem kell illesztőprogramot telepítenie az AirPrint-nyomtatókra történő nyomtatáshoz. Ha egyéni nyomtatási funkciókat szeretne, töltsse le a nyomtató-illesztőprogramot.
- 1 Szerezze be a szoftvertelepítő csomag egy példányát.
 - A nyomtatóhoz kapott szoftvereket tartalmazó CD lemezről.
 - Látogasson el a www.lexmark.com/downloads webhelyre.

2 Indítsa el a telepítőt, és kövesse a képernyőn megjelenő utasításokat.

Faxoláshoz használt illesztőprogram telepítése

- 1** Lépjen a www.lexmark.com/downloads oldalra, keresse meg a nyomtatómodellt, majd töltsse le a megfelelő telepítőcsomagot.
- 2** A számítógépén kattintson a **Nyomtató tulajdonságai** elemre, majd lépjen a **Konfiguráció** lapra.
- 3** Válassza ki a **Fax** elemet, majd kattintson az **Alkalmaz** gombra.

Nyomtatók hozzáadása a számítógéphez

Mielőtt elkezdené, tegye a következők egyikét:

- Csatlakoztassa a nyomtatót és a számítógépet ugyanahhoz a hálózathoz. A nyomtató hálózathoz való csatlakoztatásával kapcsolatos további információkat lásd: [“Nyomtató csatlakoztatása Wi-Fi hálózathoz” itt: 47. oldal.](#)
- A számítógép csatlakoztatása a nyomtatóhoz. További információkért lásd: [“A számítógép csatlakoztatása a nyomtatóhoz” itt: 49. oldal.](#)
- A nyomtató csatlakoztatása a számítógéphez USB-kábel használatával. További információkért lásd: [“Kábelek csatlakoztatása” itt: 20. oldal.](#)

Megj.: Az USB-kábel külön vásárolható meg.

Útmutatás Windows-felhasználók számára

1 Számítógépről telepítse a nyomtató-illesztőprogramot.

Megj.: További információkért lásd: [“Nyomtatószoftver telepítése” itt: 43. oldal.](#)

2 Nyissa meg a következőt: **Nyomtatók és lapolvasók**, majd kattintson a **Nyomtató vagy lapolvasó hozzáadása** elemre.

3 A nyomtató csatlakozásától függően tegye a következők egyikét:

- Válasszon ki egy nyomtatót a listából, majd kattintson az **Eszköz hozzáadása** lehetőségre.
- Kattintson a **Wi-Fi Direct nyomtatók megjelenítése** elemre, válasszon ki egy nyomtatót, majd kattintson az **Eszköz hozzáadása** lehetőségre.
- Kattintson **A kívánt nyomtató nem szerepel a listán** elemre, majd a Nyomtató hozzáadása ablakban tegye a következőket:
 - a** Válassza ki a **Nyomtató hozzáadása TCP/IP-cím vagy állomásnév használatával** lehetőséget, majd kattintson a **Tovább** gombra.
 - b** Az „Állomásnév vagy IP-cím” mezőben adja meg a nyomtató IP-címét, majd kattintson a **Tovább** gombra.

Megjegyzések:

- Tekintse meg a nyomtató IP-címét a nyomtató kezdőképernyőjén. Az IP-cím számok négyelemű, pontokkal elválasztott halmaza, például 123.123.123.123.
- Ha proxykiszolgálót használ, átmenetileg tiltsa le azt a weboldal megfelelő betöltése érdekében.

c Válasszon ki egy nyomtató-illesztőprogramot, majd kattintson a **Tovább** gombra.

- d** Válassza ki a **Jelenleg telepített nyomtató-illesztőprogram használata (ajánlott)** lehetőséget, majd kattintson a **Tovább** gombra.
- e** Gépelje be a nyomtató nevét, majd kattintson a **Tovább** gombra.
- f** Válasszon ki egy nyomtatómegosztási beállítást, majd kattintson a **Tovább** gombra.
- g** Kattintson a **Befejezés** gombra.

Útmutatás Macintosh-felhasználók számára

- 1** Számítógépről nyissa meg a **Nyomtatók és lapolvasók** elemet.
- 2** Kattintson a(z) **+** elemre, majd válasszon ki egy nyomtatót.
- 3** Válasszon ki egy nyomtató-illesztőprogramot a Használat menüből.

Megjegyzések:

- Macintosh nyomtató-illesztőprogram használatához válassza az **AirPrint** vagy a **Biztonságos AirPrint** lehetőséget.
- Ha egyéni nyomtatási funkciókat szeretne, válassza a Lexmark nyomtató-illesztőprogramot. Az illesztőprogram telepítésével kapcsolatban lásd: ["Nyomtatószoftver telepítése" itt: 43. oldal.](#)

- 4** Végezze el a nyomtató hozzáadását.

Firmware frissítése

Bizonyos alkalmazások esetében a készülék minimális firmware-szintjére van szükség a helyes működéshez. Ha további tájékoztatást szeretne kapni a készülék firmware-ének frissítésével kapcsolatban, forduljon a Dell képviselőjéhez.

- 1** Nyisson meg egy webböngészőt, és írja be a nyomtató IP-címét a címmezőbe.

Megjegyzések:

- Tekintse meg a nyomtató IP-címét a nyomtató kezdőképernyőjén. Az IP-cím számok négyelemű, pontokkal elválasztott halmaza, például 123.123.123.123.
- Ha proxykiszolgálót használ, átmenetileg tiltsa le azt a weboldal megfelelő betöltése érdekében.

- 2** Kattintson a **Beállítások > Eszköz > Firmware frissítése** elemre.

- 3** Tegye a következők egyikét:

- Kattintson a **Frissítések keresése > Elfogadom, elindítom a frissítést** lehetőségre.
- Töltse fel a frissítésfájlt.

Megj.: A legújabb firmware letöltéséhez látogasson el a www.lexmark.com/downloads weboldalra, majd keresse ki a nyomtatómodellt.

- a** Tallózással keresse meg a frissítésfájlt.

Megj.: Ellenőrizze, hogy kicsomagolta-e a firmware zip fájlját.

- b** Kattintson a **Feltöltés > Indítás** gombra.

Konfigurációs fájl exportálása vagy importálása

Lehetőség van a nyomtató konfigurációs beállításainak exportálására egy szöveges fájlba, majd a fájl importálására a beállítások másik nyomtatóra történő alkalmazásához.

1 Nyisson meg egy webböngészőt, és írja be a nyomtató IP-címét a címmezőbe.

Megjegyzések:

- Tekintse meg a nyomtató IP-címét a nyomtató kezdőképernyőjén. Az IP-cím számok négyelemű, pontokkal elválasztott halmaza, például 123.123.123.123.
- Ha proxykiszolgálót használ, átmenetileg tiltsa le azt a weboldal megfelelő betöltése érdekében.

2 Kattintson a beágyazott webkiszolgálóban alkalmazásban a **Konfiguráció exportálás** vagy a **Konfiguráció importálása** elemre.

3 Kövesse a kijelzőn megjelenő utasításokat.

4 Ha a nyomtató támogat alkalmazásokat, tegye a következőt:

- a Kattintson a következőre: **Alkalmazások** > válassza ki az alkalmazást > **Konfigurálás**.
- b Kattintson az **Exportálás** vagy **Importálás** lehetőségre.

Választható lehetőségek hozzáadása a nyomtató-illesztőprogramban

Útmutatás Windows-felhasználók számára

1 Nyissa meg a nyomtatók mappáját.

2 Válassza ki a frissíteni kívánt nyomtatót, majd tegye az alábbiak egyikét:

- Windows 7 vagy újabb rendszeren válassza a **Nyomtató tulajdonságai** elemet.
- Korábbi verziójú rendszeren válassza a **Tulajdonságok** elemet.

3 Lépjen a Konfiguráció lapra, majd válassza a **Frissítés most - Nyomtató megkérdezése** elemet.

4 Alkalmazza a módosításokat.

Macintosh-felhasználók számára

1 Az Apple menüben a System Preferences (Rendszerbeállítások) lehetőségnél lépjen a nyomtatóhoz, majd válassza az **Options & Supplies** (Kiegészítők és kellékanyagok) lehetőséget.

2 Lépjen a hardverkiegészítők listájára, majd adja hozzá a telepített hardverkiegészítőket.

3 Alkalmazza a módosításokat.

hálózatok

Nyomtató csatlakoztatása Wi-Fi hálózathoz

Mielőtt elkezdené a műveleteket, ellenőrizze a következőket:

- Az Aktív adapter Automatikus értékre van állítva. A kezdőképernyőn érintse meg a **Beállítások > Hálózat/Portok > Hálózati áttekintés > Aktív adapter** elemet.
- Győződjön meg róla, hogy az Ethernet-kábel nincs-e bedugva a nyomtatóba.

A nyomtató vezeték nélküli beállítási varázslójának használata

A varázsló használata előtt győződjön meg arról, hogy a nyomtató firmware-ét frissítette. További információért lásd: ["Firmware frissítése" itt: 45. oldal.](#)

- 1 Érintse meg a következő lehetőséget a kezdőképernyőn:  > **Beállítás most.**
- 2 Válasszon ki egy Wi-Fi hálózatot, majd írja be a hálózati jelszót.
- 3 Érintse meg a **Kész** mezőt.

A Beállítások menü használata a nyomtatóban

- 1 Érintse meg a kezdőképernyőn a **Beállítások > Hálózat/Portok > Vezeték nélküli > Beállítás a nyomtató kezelőpaneljén > Hálózat kiválasztása** elemet.
- 2 Válasszon ki egy Wi-Fi hálózatot, majd írja be a hálózati jelszót.

Megj.: A Wi-Fi hálózatra csatlakoztatható nyomtatómodellek esetén a kezdeti beállításoknál megjelenik a Wi-Fi hálózati beállítások ablaka.

A Lexmark Mobile Assistant használata

- 1 Mobileszközétől függően letöltheti a Lexmark Mobile Assistant alkalmazást a Google Play™ vagy az App Store online áruházból.
- 2 A nyomtató kezdőképernyőjén érintse meg a **Beállítások > Hálózat/Portok > Vezeték nélküli > Beállítás mobil alkalmazással > Nyomtatóazonosító** elemet.
- 3 Indítsa el az alkalmazást mobileszközén, és fogadja el a felhasználási feltételeket.
Megj.: Adjon jogosultságot, ha szükséges.
- 4 Koppintson a **Csatlakozás nyomtatóra > Ugrás a Wi-Fi-beállításokra** elemre.
- 5 Csatlakoztassa mobileszközét a nyomtató vezeték nélküli hálózatához.
- 6 Lépjen vissza az alkalmazásra, majd koppintson a **Wi-Fi-kapcsolat beállítása** elemre.
- 7 Válasszon ki egy Wi-Fi hálózatot, majd írja be a hálózati jelszót.
- 8 Koppintson a **Kész** elemre.

A nyomtató csatlakoztatása vezeték nélküli hálózathoz Wi-Fi Protected Setup (WPS) használatával

Mielőtt elkezdené a műveleteket, ellenőrizze a következőket:

- A hozzáférési pont (vezeték nélküli útválasztó) rendelkezik WPS-tanúsítvánnyal, illetve kompatibilis a WPS technológiával. További információ a hozzáférési ponthoz mellékelt dokumentációban található.
- A vezeték nélküli hálózati adapter csatlakoztatva van a nyomtatójához. További információ az adapterhez mellékelt útmutatóban található.
- Az Aktív adapter Automatikus értékre van állítva. A kezdőképernyőn érintse meg a **Beállítások > Hálózat/Portok > Hálózati áttekintés > Aktív adapter** elemet.

A gombnyomásos módszer használata

- 1 A kezdőképernyőn érintse meg a **Beállítások > Hálózat/portok > Vezeték nélküli > Wi-Fi védett beállítás > Gombnyomásos módszer indítása** elemet.
- 2 Kövesse a kijelzőn megjelenő utasításokat.

A személyes azonosító kód (PIN-kód) használata

- 1 A kezdőképernyőn érintse meg a **Beállítások > Hálózat/portok > Vezeték nélküli > Wi-Fi védett beállítás > PIN-kódos módszer indítása** elemet.
- 2 Másolja ki a nyolc karakteres WPS PIN-kódot.
- 3 Nyisson meg egy webböngészőt, és írja be a hozzáférési pont IP-címét a címmezőbe.

Megjegyzések:

- Az IP-cím megismeréséhez szükséges információ a hozzáférési ponthoz mellékelt dokumentációban található.
 - Ha proxykiszolgálót használ, átmenetileg tiltsa le azt a weboldal megfelelő betöltése érdekében.
- 4 Hozzáférés a WPS-beállításokhoz: További információ a hozzáférési ponthoz mellékelt dokumentációban található.
 - 5 Adja meg a nyolc számjegyű PIN-kódot, majd mentse a módosításokat.

Wi-Fi Direct konfigurálása

A Wi-Fi Direct® egy Wi-Fi-alapú peer-to-peer technológia, amely segítségével a vezeték nélküli eszközök közvetlenül, hozzáférési pont (vezeték nélküli útválasztó) nélkül csatlakozhatnak egy Wi-Fi Direct nyomtatóhoz.

- 1 A kezdőképernyőn érintse meg a **Beállítások > Hálózat/Portok > Wi-Fi Direct** elemet.
- 2 Konfigurálja a beállításokat.
 - **Wi-Fi Direct engedélyezése** – Engedélyezi, hogy a nyomtató a saját Wi-Fi Direct hálózatát szórja.
 - **Wi-Fi Direct neve** – Nevet rendel a Wi-Fi Direct hálózathoz.
 - **Wi-Fi Direct jelszava** – Jelszót rendel az eszközhöz, aminek segítségével az engedi egy peer-to-peer eszköz kapcsolódását a vezeték nélküli hálózathoz.

- **Mutassa a jelszót Beállítások oldalon** – Megjeleníti a jelszót a Hálózatbeállítási oldalon.
- **A nyomógombkérések automatikus elfogadása** – Engedélyezi, hogy a nyomtató automatikusan elfogadja a kapcsolódási kéréseket.

Megj.: A nyomógombkérések automatikus elfogadása nem biztonságos.

Megjegyzések:

- Alapbeállítás szerint a Wi-Fi Direct hálózati jelszó nem látható a nyomtató kijelzőjén. A jelszó megjelenítéséhez engedélyezze a jelszóbetekintő ikont. Érintse meg a következő lehetőséget a kezdőképernyőn: **Beállítások > Biztonság > Egyéb > Jelszó/PIN-kód mutatásának engedélyezése**.
- Ha úgy szeretné megismerni a Wi-Fi Direct hálózat jelszavát, hogy nem jeleníti meg a nyomtató kijelzőjén, érintse meg a kezdőképernyőn a következőt: **Beállítások > Jelentések > Hálózat > Hálózati beállítások oldala**.

Mobileszköz csatlakoztatása a nyomtatóhoz

A mobileszköz csatlakoztatása előtt győződjön meg róla, hogy a Wi-Fi Direct konfigurálva van. További információkért lásd: [“Wi-Fi Direct konfigurálása” itt: 48. oldal](#).

Csatlakozás Wi-Fi Direct használatával

Megj.: Ezek az utasítások csak Android mobileszközökre vonatkoznak.

- 1 A mobileszközön lépjen a beállítások menüre.
- 2 Engedélyezze a **Wi-Fi** funkciót, majd érintse meg a **Wi-Fi Direct** elemet.
- 3 Válassza ki a nyomtató Wi-Fi Direct nevét.
- 4 Erősítse meg a csatlakozást a nyomtató kezelőpaneljén.

Csatlakozás Wi-Fi használatával

- 1 A mobileszközön lépjen a beállítások menüre.
- 2 Érintse meg a **Wi-Fi** elemet, majd válassza ki a nyomtató Wi-Fi Direct nevét.

Megj.: A Wi-Fi Direct név elé a DIRECT-xy karakterlánc kerül (ahol x és y két véletlenszerű karakter).

- 3 Írja be a Wi-Fi Direct jelszót.

A számítógép csatlakoztatása a nyomtatóhoz

A számítógép csatlakoztatása előtt győződjön meg róla, hogy a Wi-Fi Direct konfigurálva van. További információkért lásd: [“Wi-Fi Direct konfigurálása” itt: 48. oldal](#).

Útmutatás Windows-felhasználók számára

- 1 Nyissa meg a következőt: **Nyomtatók és lapolvasók**, majd kattintson a **Nyomtató vagy lapolvasó hozzáadása** elemre.
- 2 Kattintson a **Wi-Fi Direct nyomtatók megjelenítése** elemre, majd válassza ki a nyomtató Wi-Fi Direct nevét.
- 3 Jegyezze meg a nyomtató nyolcjegyű PIN-kódját, amely a nyomtató kijelzőjén jelenik meg.
- 4 Adja meg a PIN-kódot a számítógépen.

Megj.: Ha a nyomtató illesztőprogramja még nincs telepítve, a Windows letölti a megfelelő illesztőprogramot.

Útmutatás Macintosh-felhasználók számára

1 Kattintson a vezeték nélküli ikonra, majd válassza ki a nyomtató Wi-Fi Direct nevét.

Megj.: A Wi-Fi Direct név elé a DIRECT-xy karakterlánc kerül (ahol x és y két véletlenszerű karakter).

2 Írja be a Wi-Fi Direct jelszavát.

Megj.: Miután lecsatlakozott a Wi-Fi Direct hálózatról, váltson vissza a számítógépén az előző hálózatra.

Wi-Fi hálózat kikapcsolása

1 A kezdőképernyőn érintse meg a **Beállítások > Hálózat/Portok > Hálózati áttekintés > Aktív adapter > Szabványos hálózat** elemet.

2 Kövesse a kijelzőn megjelenő utasításokat.

A nyomtató csatlakozásának ellenőrzése

1 A kezdőképernyőn érintse meg a **Beállítások > Jelentések > Hálózat > Hálózatbeállítási oldal** elemet.

2 Ellenőrizze a hálózatbeállítási oldal első szakaszát, és győződjön meg arról, hogy az állapot értéke a csatlakoztatva.

Ha az állapot értéke a nincs csatlakoztatva, akkor előfordulhat, hogy a hálózati csatlakozó inaktív, vagy a hálózati kábel hibásan működik. Kérjen segítséget a rendszergazdától.

Cloud Connector-profil létrehozása

1 A kezdőképernyőn érintse meg a **Cloud Connector** elemet.

2 Válasszon egy felhőszolgáltatót.

3 Érintse meg a **Létrehozás** vagy  elemet.

4 Gépeljen be egy egyedi profilnevet.

Megj.: A profil védelme érdekében javasoljuk PIN-kód létrehozását.

5 Érintse meg az **OK** elemet, majd jegyezze le a megerősítő kódot.

Megj.: A megerősítő kód csak 24 órán keresztül érvényes.

6 Nyisson meg egy böngészőt, majd lépjen a következő oldalra: <https://lexmark.cloud-connect.co>.

7 Kattintson a **Következő**, gombra, majd fogadja el a Felhasználási feltételeket.

8 Adja meg a megerősítő kódot, majd kattintson a **Csatlakozás** lehetőségre.

9 Lépjen be a felhőszolgáltatói fiókjába.

10 Adjon meg engedélyeket.

Megj.: A hitelesítési folyamat befejezéséhez 72 órán belül meg kell nyitnia a profilját.

Menübeállítások oldal nyomtatása

A kezdőképernyőn érintse meg a **Beállítások > Jelentések > Menübeállítási oldal** elemet.

A nyomtató biztonsága

Biztonsági nyílás pozíciója

A nyomtató biztonsági zár funkcióval van ellátva. A nyomtató védelme érdekében szereljen be egy a legtöbb laptop számítógéppel kompatibilis biztonsági zárat a nyomtatón jelölt helyre.



Nyomtatómemória törlése

A nyomtató felejtő memóriájának vagy puffertelt adatainak törléséhez kapcsolja ki a nyomtatót.

A nem felejtő memória vagy egyéni beállítások, eszköz- és hálózati beállítások, biztonsági beállítások és beágyazott megoldások törléséhez az alábbiak szerint járjon el:

- 1 A kezdőképernyőn érintse meg a **Beállítások > Eszköz > Karbantartás > Szolgált. törlése** lehetőséget.
- 2 Jelölje be az **A nem felejtő memóriában lévő összes adat törlése** jelölőnégyzetet, majd érintse meg az **OK** gombot.
- 3 Válassza az **Első beállítás indítása** vagy a **Nyomtató offline üzemmódban marad** lehetőséget, majd érintse meg az **OK** gombot.

Gyári alapértelmezett értékek visszaállítása

- 1 A kezdőképernyőn érintse meg a **Beállítások > Eszköz > Gyári alapértelmezett értékek visszaállítása** elemet.
- 2 A Beállítások visszaállítása menüben válassza ki a visszaállítani kívánt beállításokat.
- 3 Érintse meg a **VISSZAÁLLÍTÁS** gombot.
- 4 Kövesse a kijelzőn megjelenő utasításokat.

Törölhetőségi nyilatkozat

A nyomtató többféle memóriát tartalmaz, melyek képesek eszköz- és hálózatbeállítások, valamint felhasználói adatok tárolására.

Memória típusa	Leírás
Felejtő memória	A nyomtató szabványos <i>közvetlen elérésű memóriát</i> (RAM) használ az adatok puffereléséhez egyszerű nyomtatási feladatok végrehajtása során.
Nem felejtő memória	A nyomtató a következő kétféle nem felejtő memóriát használhatja: EEPROM és NAND (flash-memória). Mindkét típus használható az operációs rendszerek, eszközbeállítások és hálózati információk tárolására.

A következő körülmények esetén törölje a telepített nyomtatómemóriák tartalmát:

- A nyomtató szétszerelés alatt áll.
- Átszállítják a nyomtatót egy másik részlegbe vagy helyre.
- A nyomtatót egy külső szolgáltató javítja.
- Elszállítják a nyomtatót a helyszínről javítás céljából.
- Értékesítik a nyomtatót egy másik szervezet számára.

Nyomtatás

Nyomtatás a számítógépről

Megj.: Címkek, kártyák és borítékok esetén a dokumentum kinyomtatása előtt állítsa be a nyomtatón a papír méretét és típusát.

- 1 Nyissa meg a Nyomtatás párbeszédablakot úgy, hogy közben meg van nyitva a nyomtatandó dokumentum.
- 2 Szükség esetén módosítson a beállításokon.
- 3 Nyomtassa ki a dokumentumot.

Nyomtatás mobileszközről

Nyomtatás mobileszközről a Lexmark Mobile Print szolgáltatás használatával

Nyomtatás mobileszközről a Lexmark Mobile Print szolgáltatás használatával



Lexmark™ A Mobile Print segítségével dokumentumok és képek közvetlenül a támogatott Lexmark nyomtatóra küldhetők.

- 1 Nyissa meg a dokumentumot, majd küldje el a Lexmark Mobile Printre vagy ossza meg.
Megj.: Néhány, harmadik fél által nyújtott alkalmazás nem támogatja a küldés vagy a megosztás funkciót. További tudnivalók az alkalmazás dokumentációjában találhatóak.
- 2 Itt kiválaszthatja a kívánt nyomtatót.
- 3 Nyomtassa ki a dokumentumot.

Nyomtatás mobileszközről a Mopria nyomtatószolgáltatás használatával

A Mopria® nyomtatási szolgáltatás egy mobilnyomtatási megoldást kínál az Android™ 5.0 vagy újabb rendszerű mobileszközök számára. Lehetőséget biztosít, hogy közvetlenül nyomtasson bármilyen Mopria-tanúsítvánnyal rendelkező nyomtató használatával.

Megj.: Töltse le a Mopria nyomtatási szolgáltatás alkalmazást a Google Play™ áruházból, és engedélyezze mobileszközén.

- 1 Indítson el egy kompatibilis alkalmazást az Android alapú mobileszközön, vagy válasszon ki egy dokumentumot a fájlkezelőben.
- 2 Koppintson a  > **Nyomtatás** gombra.
- 3 Válasszon ki egy nyomtatót, majd szükség esetén állítsa be a beállításokat.
- 4 Koppintson .

Nyomtatás mobileszközről az AirPrint szolgáltatás használatával

Az AirPrint szoftver egy mobilnyomtatási megoldás, amely lehetővé teszi az Apple eszközökről közvetlenül egy AirPrint-tanúsítvánnyal rendelkező nyomtatóval történő nyomtatást.



Megjegyzések:

- Győződjön meg róla, hogy az Apple eszköz és a nyomtató ugyanahhoz a hálózathoz csatlakozik. Ha a hálózat több vezeték nélküli hubbal rendelkezik, akkor győződjön meg róla, hogy mindkét eszköz ugyanahhoz az alhálózathoz csatlakozik.
 - Az alkalmazást csak néhány Apple készülék támogatja.
- 1** A mobilkészületről válasszon ki egy dokumentumot a fájlkezelőben, vagy indítson el egy kompatibilis alkalmazást.
 - 2** Koppintson a  > **Nyomtatás** gombra.
 - 3** Válasszon ki egy nyomtatót, majd szükség esetén állítsa be a beállításokat.
 - 4** Nyomtassa ki a dokumentumot.

Nyomtatás mobileszközről a Wi-Fi Direct® szolgáltatás használatával

A Wi-Fi Direct® egy nyomtatási szolgáltatás, amely lehetővé teszi, hogy bármilyen Wi-Fi Direct szolgáltatást támogató nyomtatóval nyomtathasson.

Megj.: Bizonyosodjon meg arról, hogy a mobileszköz csatlakozik a nyomtató vezeték nélküli hálózatához. További információkért lásd: [“Mobileszköz csatlakoztatása a nyomtatóhoz” itt: 49. oldal.](#)

- 1** Indítson el egy kompatibilis alkalmazást a mobileszközön, vagy válasszon ki egy dokumentumot a fájlkezelőben.
- 2** Tegye a következők egyikét a mobileszköztől függően:
 - Koppintson a  > **Nyomtatás** gombra.
 - Koppintson a  > **Nyomtatás** gombra.
 - Koppintson a  > **Nyomtatás** gombra.
- 3** Válasszon ki egy nyomtatót, majd szükség esetén állítsa be a beállításokat.
- 4** Nyomtassa ki a dokumentumot.

Nyomtatás flash-meghajtóról

- 1 Helyezze be a flash-meghajtót.

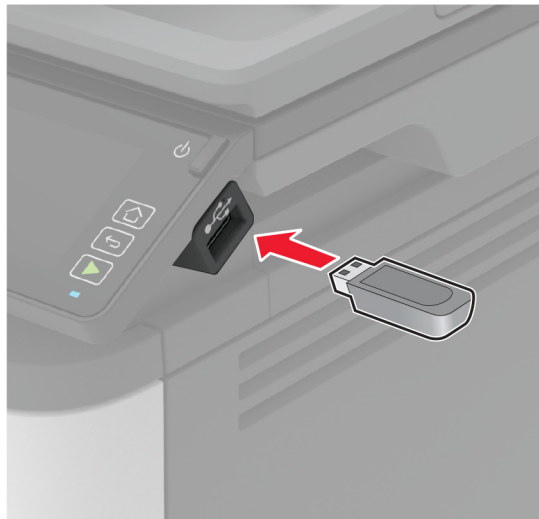

Megjegyzések:

- Ha a flash-meghajtót olyankor helyezi be, amikor a kijelzőn hibaüzenet látható, a nyomtató figyelmen kívül hagyja a flash-meghajtót.
- Ha a flash-meghajtót olyankor helyezi be, amikor a nyomtató más nyomtatási feladatokat dolgoz fel, a kijelzőn a **Foglalt** üzenet jelenik meg.

- 2 A kijelzőn érintse meg a nyomtatni kívánt dokumentumot.

Ha szükséges, konfigurálja az egyéb nyomtatási beállításokat.

- 3 Küldje el a nyomtatási munkát a nyomtatóra.

Másik dokumentum nyomtatásához érintse meg az **USB-meghajtó** elemet.

Figyelem – sérülésveszély: Az adatvesztés és a nyomtatóhibák elkerülése érdekében memóriaeszköztől való nyomtatás, olvasás vagy írás közben ne érjen hozzá a flash-meghajtóhoz vagy a nyomtatóhoz az ábrán jelzett részen.



Támogatott flash meghajtók és fájl típusok

Flash meghajtók

- Lexar JumpDrive S70 (16 GB és 32 GB méretben)
- SanDisk Cruzer (16 GB és 32 GB méretben)
- PNY Attaché (16 GB és 32 GB méretben)

Megjegyzések:

- A nyomtató támogatja a teljes sebességű szabvány alapján készült nagy sebességű flash meghajtókat.
- A flash meghajtóknak támogatniuk kell a Fájlallokációs tábla (FAT) rendszert.

Fájl típusok

- GIF
- JPEG vagy JPG
- BMP
- PCX
- TIFF vagy TIF
- PNG

Titkosított feladatok konfigurálása

A kezelőpanel használata

- 1 A kezdőképernyőn érintse meg a **Beállítások > Biztonság > Titkosított nyomtatás beállításai** lehetőséget.
- 2 Konfigurálja a beállításokat.

Az Embedded Web Server használata

1 Nyisson meg egy webböngészőt, és írja be a nyomtató IP-címét a címmezőbe.

Megjegyzések:

- Tekintse meg a nyomtató IP-címét a kezdőképernyőn. Az IP-cím számok négyelemű, pontokkal elválasztott halmaza, például 123.123.123.123.
- Ha proxykiszolgálót használ, átmenetileg tiltsa le azt a weboldal megfelelő betöltése érdekében.

2 Kattintson a **Beállítások > Biztonság > Titkosított nyomtatás beállításai** lehetőségre.

3 Konfigurálja a beállításokat.

Használat	Címzett
Érvénytelen PIN-kód maximális száma	Azt határozza meg, hogy hányszor adható meg rossz PIN-kód. Megj.: A korlát elérésekor a nyomtató törli az adott felhasználónévhez tartozó nyomtatási feladatokat.
Titkosított feladatok lejáratára	Lejáratási idő beállítása a titkosított nyomtatási feladatokhoz. Megj.: A felfüggesztett titkosított feladatokat addig tárolja a nyomtató, amíg fel nem oldja vagy törli őket manuálisan.
Feladatismétlés lejáratára	Ismételni kívánt nyomtatási feladatok lejáratási idejének beállítása. Megj.: Az ismételni kívánt felfüggesztett feladatok a nyomtató memóriájában tárolódnak.
Feladat-ellenőrzés lejáratára	Lejáratási idő beállítása a feladat egyetlen példányban történő nyomtatásához annak érdekében, hogy ellenőrizni lehessen a minőséget a fennmaradó példányok nyomtatása előtt. Megj.: Az ellenőrzőfeladatok arra szolgálnak, hogy a fennmaradó példányok nyomtatása előtt a felhasználó egyetlen másolat kinyomtatásával ellenőrizhesse annak megfelelőségét.
Feladatmegőrzés lejáratára	Lejáratási idő beállítása azokhoz a nyomtatási feladatokhoz, amelyeket a nyomtatóban későbbi nyomtatáshoz tárolni szeretne. Megj.: A felfüggesztett megőrzött feladatokat a kinyomtatásuk után automatikusan törli a rendszer.
Minden feladat várakozzon	Ezzel a funkcióval beállíthatja, hogy a nyomtató várakoztassa a nyomtatási feladatokat.
Másolat megőrzése a dokumentumokról	Beállítja, hogy a nyomtató az össze azonos fájlnevű dokumentumot kinyomtassa.

Titkosított és más felfüggesztett feladatok nyomtatása

Útmutatás Windows-felhasználók számára

- 1** Miközben a dokumentum meg van nyitva, kattintson a **Fájl > Nyomtatás** parancsra.
- 2** Válasszon ki egy nyomtatót, majd kattintson a **Tulajdonságok, Jellemzők, Beállítások** vagy **Beállítás** gombra.
- 3** Kattintson a **Nyomtatás és várakozás** lehetőségre.
- 4** Válassza a **Nyomtatás és várakoztatás használata** lehetőséget, majd rendeljen hozzá felhasználónevet.

- 5 Válassza ki a nyomtatási feladat típusát (titkos, ismétlés, megőrzés vagy ellenőrzés).
Ha kiválasztja a **Bizalmas** opciót, biztosítsa a nyomtatási feladatot egy személyes azonosítószámmal (PIN-kód).
- 6 Kattintson az **OK** vagy a **Nyomtatás** gombra.
- 7 A nyomtató kezdőképernyőjén szüntesse meg a nyomtatási feladat visszatartását.
 - Titkosított nyomtatási feladatokhoz érintse meg a **Felfüggesztett feladatok** lehetőséget > válassza ki a felhasználónevét > **Titkosított** > adja meg a PIN-kódot > válassza ki a nyomtatási feladatot > konfigurálja a beállításokat > **Nyomtatás**.
 - Egyéb nyomtatási feladatokhoz érintse meg a **Felfüggesztett feladatok** lehetőséget > válassza ki a felhasználónevét > válassza ki a nyomtatási feladatot > konfigurálja a beállításokat > **Nyomtatás**.

Útmutatás Macintosh-felhasználók számára

AirPrint használata

- 1 Miközben a dokumentum meg van nyitva, válassza a **Fájl > Nyomtatás** menüpontot.
- 2 Válasszon ki egy nyomtatót, majd a Tájéltás után megjelenő legördülő menüből válassza ki a **PIN nyomtatás** opciót.
- 3 Engedélyezze a **Nyomtatás PIN-kóddal** opciót, majd adja meg a négy számjegyből álló PIN-kódot.
- 4 Kattintson a **Nyomtatás** gombra.
- 5 A nyomtató kezdőképernyőjén szüntesse meg a nyomtatási feladat visszatartását. Érintse meg a **Felfüggesztett feladatok** > lehetőséget, válassza ki a számítógépe nevét > **Titkosított** > adja meg a PIN-kódot > válassza ki a nyomtatási feladatot > **Nyomtatás**.

A nyomtató-illesztőprogram használata

- 1 Miközben a dokumentum meg van nyitva, válassza a **Fájl > Nyomtatás** menüpontot.
- 2 Válasszon ki egy nyomtatót, majd a Tájéltás után megjelenő legördülő menüből válassza ki a **Nyomtatás és várakozás** opciót.
- 3 Válassza a **Titkosított nyomtatás** opciót, majd adja meg a négyjegyű PIN-kódot.
- 4 Kattintson a **Nyomtatás** gombra.
- 5 A nyomtató kezdőképernyőjén szüntesse meg a nyomtatási feladat visszatartását. Érintse meg a következőt: **Felfüggesztett feladatok** > válassza ki a számítógépe nevét > **Titkosított** > válassza ki a nyomtatási feladatot > adja meg a PIN-kódot > **Nyomtatás**.

Nyomtatás Cloud Connector-profilból

- 1 A kezdőképernyőn érintse meg a **Cloud Connector** elemet.
- 2 Válasszon egy felhőszolgáltatót és egy profilt.

Megj.: A Cloud Connector-profil létrehozásával kapcsolatos további információkért lásd: ["Cloud Connector-profil létrehozása" itt: 50. oldal.](#)

3 Érintse meg a **Nyomtatás** elemet, majd válasszon egy fájlt.

Szükség esetén módosítsa a beállításokat.

Megj.: Válasszon ki egy támogatott fájlt.

4 Nyomtassa ki a dokumentumot.

Betűtípusminták listájának nyomtatása

1 A kezdőképernyőn érintse meg a **Beállítások > Jelentések > Nyomtatás > Betűtípusok nyomtatása** elemet.

2 Érintse meg a **PCL betűtípusok** vagy a **PostScript betűtípusok** elemet.

Elválasztólapok másolatok közé helyezése

1 Érintse meg a kezdőképernyőn a **Beállítások > Nyomtatás > Elrendezés > Elválasztólapok > Másolatok között** elemet.

2 Nyomtassa ki a dokumentumot.

Nyomtatási feladat törlése

A nyomtató kezelőpaneljén

1 A kezdőképernyőn érintse meg a **Feladatok visszavonása** gombot.

2 Válassza ki a törölni kívánt munkát.

Számítógépről

1 Az operációs rendszer verziójától függően tegye az alábbiak valamelyikét:

- Nyissa meg a nyomtatók mappát, majd válassza ki a nyomtatót.
- Az Apple menü Rendszerbeállítások eleménél keresse meg a nyomtatóját, majd nyissa meg a nyomtatási sort.

2 Válassza ki a törölni kívánt munkát.

Toner sötétségének beállítása

1 A kezdőképernyőn érintse meg a **Beállítások > Nyomtatás > Minőség > Festék sötétsége** elemet.

2 Válasszon egy beállítást.

Másolás

Az automatikus lapadagoló és a lapolvasó üveglapjának használata

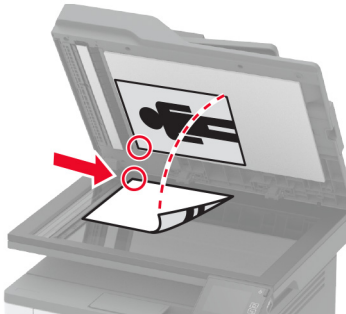
Automatikus lapadagoló	Lapolvasó üveglapja
 <ul style="list-style-type: none"> • Az automatikus lapadagolót egy- és többoldalas dokumentumok esetén használja. • Töltse be az eredeti, felfelé néző dokumentumot. Többoldalas dokumentumok betöltésekor ellenőrizze, hogy a vezetőik széle a lapokhoz vannak-e igazítva. • Igazítsa úgy az ADF-papírvezetőket, hogy azok megegyezzenek a betöltött papír szélességével. 	 <ul style="list-style-type: none"> • Egyetlen oldalból álló dokumentumok, könyvoldalak, kisméretű anyagok (például képeslapok vagy fényképek), valamint fólia, fotópapír vagy vékony papír (például újságkivágások) beolvasásához használja a lapolvasó üveglapját. • Tegye a dokumentumok nyomtatott oldalával lefelé a nyíllal jelölt sarokba.

Másolatok készítése

- 1 Tegye az eredeti dokumentumot az automatikus lapadagoló tálcájába vagy a lapolvasó üveglapjára.

Megj.: A kép levágásának elkerülése érdekében győződjön meg arról, hogy az eredeti dokumentum és a kimeneti papír mérete megegyezik.

- 2 Érintse meg a kezdőképernyőn a **Másolás** elemet, majd adja meg a másolatok számát. Szüksége szerint állítsa be a másolási beállításokat.

- 3 Indítsa el a másolási műveletet.

Megj.: A kezelőpanelről történő gyorsmásoláshoz nyomja meg a következő gombot: .

Fényképmásolás

- 1 Tegye a fényképet a lapolvasó üveglapjára.
- 2 Érintse meg a kezdőképernyőn a **Másolás > Tartalom típusa > Fénykép** elemeket.
- 3 Indítsa el a másolási műveletet.

Másolás fejléces papírra

- 1 Tegye az eredeti dokumentumot az automatikus lapadagoló tálcájába vagy a lapolvasó üveglapjára.
- 2 A kezdőképernyőn érintse meg a **Másolás > Másolás innen** > elemet, majd válassza ki az eredeti dokumentum méretét.
- 3 Érintse meg a **Másolás ide** elemet, majd válassza ki a papírforrást, amely a fejléces papírt tartalmazza.
Ha a fejléces papírt a többcélú adagolóba töltötte be, navigáljon a következőhöz:
Másolás ide > Többcélú adagoló > papírtípus kiválasztása > Fejléces
- 4 Indítsa el a másolási műveletet.

Másolás a papír mindkét oldalára

- 1 Tegye az eredeti dokumentumot az automatikus lapadagoló tálcájába vagy a lapolvasó üveglapjára.
- 2 Érintse meg a kezdőképernyőn a **Diák > másolása** elemet.
- 3 Adja meg a beállításokat.
- 4 Indítsa el a másolási műveletet.

A másolatok kicsinyítése és nagyítása

- 1 Tegye az eredeti dokumentumot az automatikus lapadagoló tálcájába vagy a lapolvasó üveglapjára.
- 2 Lépjen a kezdőképernyőről a következő elemhez:
Másolás > Arány > és adja meg a nagyítás mértékét
Megj.: Az eredeti vagy a kimenő dokumentum méretének a Méretezés beállítása utáni változtatásakor a méretezés visszaáll Automatikus értékre.
- 3 Indítsa el a másolási műveletet.

Több oldal másolása egyetlen lapra

- 1 Tegye az eredeti dokumentumot az automatikus lapadagoló tálcájába vagy a lapolvasó üveglapjára.
- 2 Érintse meg a főképernyőn a **Másolás > Oldal/lap** elemeket.
- 3 Adja meg a beállításokat.
- 4 Indítsa el a másolási műveletet.

Példányok leválogatása

- 1 Tegye az eredeti dokumentumot az automatikus lapadagoló tálcájába vagy a lapolvasó üveglapjára.
- 2 A kezdőképernyőn érintse meg a **Másolás > Leválogatás > Be [1,2,1,2,1,2]** lehetőséget.
- 3 Indítsa el a másolási műveletet.

Kártyák másolása

- 1 Helyezzen egy kártyát a lapolvasó üveglapjára.
- 2 Lépjen a következő elemhez a kezelőpanelen:
Másolás > Igazolvány másolás
- 3 Szükség esetén módosítson a beállításokon.
- 4 Indítsa el a másolási műveletet.

Másolási parancsikon létrehozása

- 1 Érintse meg a kezdőképernyőn a **Másolás** parancsot.
- 2 Konfigurálja a beállításokat, majd érintse meg a  lehetőséget.
- 3 Hozzon létre egy parancsikont.

E-mail

Az automatikus lapadagoló és a lapolvasó üveglapjának használata

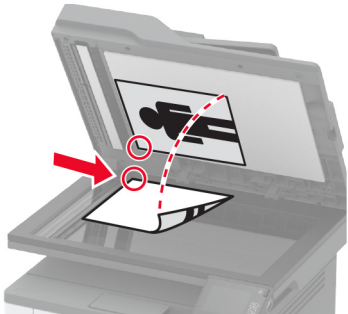
Automatikus lapadagoló	Lapolvasó üveglapja
 <ul style="list-style-type: none"> • Az automatikus lapadagolót egy- és többoldalas dokumentumok esetén használja. • Töltse be az eredeti, felfelé néző dokumentumot. Többoldalas dokumentumok betöltésekor ellenőrizze, hogy a vezetőik széle a lapokhoz vannak-e igazítva. • Igazítsa úgy az ADF-papírvezetőket, hogy azok megegyezzenek a betöltött papír szélességével. 	 <ul style="list-style-type: none"> • Egyetlen oldalból álló dokumentumok, könyvoldalak, kisméretű anyagok (például képeslapok vagy fényképek), valamint fólia, fotópapír vagy vékony papír (például újságkivágások) beolvasásához használja a lapolvasó üveglapját. • Tegye a dokumentumok nyomtatott oldalával lefelé a nyíllal jelölt sarokba.

E-mail küldése

Mielőtt elkezdené a műveletet, győződjön meg róla, hogy az SMTP-beállítások konfigurálva vannak-e. További információkért lásd: [“E-mail SMTP-beállítások konfigurálása” itt: 31. oldal.](#)

A kezelőpanel használata

- 1 Tegye az eredeti dokumentumot az automatikus lapadagoló tálcájába vagy a lapolvasó üveglapjára.
- 2 A kezdőképernyőn érintse meg az **E-mail** elemet, majd adja meg a kért adatokat.
- 3 Szükség szerint konfigurálja a kimenő fájl típus beállításait.
- 4 Küldje el az e-mailt.

Gyorstárcsázó szám használata

- 1 Tegye az eredeti dokumentumot az automatikus lapadagoló tálcájába vagy a lapolvasó üveglapjára.
- 2 A főképernyőről indulva érintse meg a **Parancsikonok > E-mail** lehetőséget.
- 3 Válassza ki a parancsikon számát.
- 4 Küldje el az e-mailt.

E-mail parancsikon létrehozása

- 1 A kezdőképernyőn érintse meg az **E-mail** elemet.
- 2 Konfigurálja a beállításokat, majd érintse meg a  lehetőséget.
- 3 Hozzon létre egy parancsikont.

Fax

Az automatikus lapadagoló és a lapolvasó üveglapjának használata

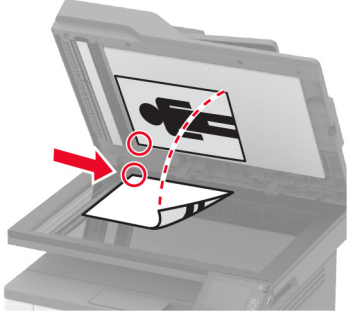
Automatikus lapadagoló	Lapolvasó üveglapja
 <ul style="list-style-type: none"> • Az automatikus lapadagolót egy- és többoldalas dokumentumok esetén használja. • Töltse be az eredeti, felfelé néző dokumentumot. Többoldalas dokumentumok betöltésekor ellenőrizze, hogy a vezetőik széle a lapokhoz vannak-e igazítva. • Igazítsa úgy az ADF-papírvezetőket, hogy azok megegyezzenek a betöltött papír szélességével. 	 <ul style="list-style-type: none"> • Egyetlen oldalból álló dokumentumok, könyvoldalak, kisméretű anyagok (például képeslapok vagy fényképek), valamint fólia, fotópapír vagy vékony papír (például újságkivágások) beolvasásához használja a lapolvasó üveglapját. • Tegye a dokumentumok nyomtatott oldalával lefelé a nyíllal jelölt sarokba.

Faxküldés

Megj.: Győződjön meg arról, hogy a fax konfigurálva van. További információkért lásd: [“Nyomtató beállítása faxolásra” itt: 22. oldal.](#)

A kezelőpanel használata

- 1 Tegye az eredeti dokumentumot az automatikus lapadagoló tálcájába vagy a lapolvasó üveglapjára.
- 2 A kezdőképernyőn érintse meg a **Fax** lehetőséget, majd adja meg a szükséges adatokat.
Szükség esetén módosítson a beállításokon.
- 3 Küldje el a faxot.

Számítógép segítségével

Mielőtt elkezdené a műveleteket, ellenőrizze, hogy a fax illesztőprogramja telepítve van-e. További információkért lásd: [“Faxoláshoz használt illesztőprogram telepítése” itt: 44. oldal.](#)

Útmutatás Windows-felhasználók számára

- 1 Nyissa meg a Nyomtatás párbeszédpanelét úgy, hogy közben meg van nyitva a faxolni kívánt dokumentum.
- 2 Válassza ki a nyomtatót, majd kattintson a **Tulajdonságok**, **Jellemzők**, **Beállítások** vagy **Beállítás** gombra.

3 Kattintson a következőkre: **Fax > Fax engedélyezése > Mindig mutassa a beállításokat a fax elküldése előtt**, majd adja meg a címzett faxszámát.

Ha szükséges, konfigurálja a fax egyéb beállításait.

4 Küldje el a faxot.

Útmutatás Macintosh-felhasználók számára

1 Miközben a dokumentum meg van nyitva, válassza a **Fájl > Nyomtatás** menüpontot.

2 Válassza ki azt a nyomtatót, amelynek a neve után a - **Fax** szöveg szerepel.

3 A Címzett mezőben adja meg a címzett számát.

Ha szükséges, konfigurálja a fax egyéb beállításait.

4 Küldje el a faxot.

Fax beütemezése

Megj.: Győződjön meg arról, hogy a fax konfigurálva van. További információkért lásd: ["Nyomtató beállítása faxolásra" itt: 22. oldal.](#)

1 Tegye az eredeti dokumentumot az automatikus lapadagoló tálcájába vagy a lapolvasó üveglapjára.

2 Érintse meg a kezdőképernyőn a **Fax > Címzett > faxszám megadása > Kész** elemet.

3 Érintse meg a **Küldés ideje** lehetőséget a dátum és az idő beállításához, majd érintse meg az **OK** elemet.

4 Küldje el a faxot.

Faxelérési útvonal parancsikon létrehozása

Megj.: Győződjön meg arról, hogy a fax konfigurálva van. További információkért lásd: ["Nyomtató beállítása faxolásra" itt: 22. oldal.](#)

1 Érintse meg a kezdőképernyőn a **Fax > Cél** elemet.

2 Adja meg a címzett faxszámát, majd érintse meg a **Kész** elemet.

3 Érintse meg a következőt: ★.

4 Hozzon létre egy parancsikont.

A fax felbontásának módosítása

Megj.: Győződjön meg arról, hogy a fax konfigurálva van. További információkért lásd: ["Nyomtató beállítása faxolásra" itt: 22. oldal.](#)

1 Tegye az eredeti dokumentumot az automatikus lapadagoló tálcájába vagy a lapolvasó üveglapjára.

2 A kezdőképernyőn érintse meg a **Fax** lehetőséget, majd adja meg a szükséges adatokat.

3 Érintse meg a **Felbontás** elemet, majd végezze el a beállítást.

4 Küldje el a faxot.

Fax sötétségének módosítása

Megj.: Győződjön meg arról, hogy a fax konfigurálva van. További információkért lásd: [“Nyomtató beállítása faxolásra” itt: 22. oldal.](#)

- 1 Tegye az eredeti dokumentumot az automatikus lapadagoló tálcájába vagy a lapolvasó üveglapjára.
- 2 A kezdőképernyőn érintse meg a **Fax** lehetőséget, majd adja meg a szükséges adatokat.
- 3 Érintse meg a **Sötétség** elemet, majd végezze el a beállítást.
- 4 Küldje el a faxot.

Faxnapló nyomtatása

Megj.: Győződjön meg arról, hogy a fax konfigurálva van. További információkért lásd: [“Nyomtató beállítása faxolásra” itt: 22. oldal.](#)

- 1 A kezdőképernyőn érintse meg a **Beállítások > Jelentések > Fax** elemet.
- 2 Érintse meg a **Faxolási feladat naplója** vagy a **Faxhívási napló** elemet.

Kéretlen faxok blokkolása

Megj.: Győződjön meg arról, hogy a fax konfigurálva van. További információkért lásd: [“Nyomtató beállítása faxolásra” itt: 22. oldal.](#)

- 1 A kezdőképernyőn érintse meg a következőket: **Beállítások > Fax > Fax beállítása > Faxfogadási beállítások > Rendszergazdai beállítások.**
- 2 Állítsa a Névtelen fax tiltása lehetőséget **Be** értékre.

Faxok tartása

Megj.: Győződjön meg arról, hogy a fax konfigurálva van. További információkért lásd: [“Nyomtató beállítása faxolásra” itt: 22. oldal.](#)

- 1 Nyisson meg egy webböngészőt, és írja be a nyomtató IP-címét a címmezőbe.

Megjegyzések:

- Tekintse meg a nyomtató IP-címét a nyomtató kezdőképernyőjén. Az IP-cím számok négyelemű, pontokkal elválasztott halmaza, például 123.123.123.123.
- Ha proxykiszolgálót használ, átmenetileg tiltsa le azt a weboldal megfelelő betöltése érdekében.

- 2 Kattintson a következőkre: **Beállítások > Fax > Fax beállítása > Faxfogadási beállítások > Faxok tartása.**
- 3 Válasszon egy üzemmódot.
- 4 Alkalmazza a módosításokat.

Fax továbbítása

Megj.: Győződjön meg arról, hogy a fax konfigurálva van. További információkért lásd: [“Nyomtató beállítása faxolásra” itt: 22. oldal.](#)

1 Célhely parancsikon létrehozása.

a Nyisson meg egy webböngészőt, és írja be a nyomtató IP-címét a címmezőbe.

Megjegyzések:

- Tekintse meg a nyomtató IP-címét a kezdőképernyőn. Az IP-cím számok négyelemű, pontokkal elválasztott halmaza, például 123.123.123.123.
- Ha proxykiszolgálót használ, átmenetileg tiltsa le azt a weboldal megfelelő betöltése érdekében.

b Kattintson a **Parancsikonok > Parancsikon hozzáadása** gombra.

c Válasszon ki egy parancsikontípust, majd végezze el a beállítások konfigurálását.

Megj.: Jegyezze fel a hivatkozás számát.

d Alkalmazza a módosításokat.

2 Kattintson a következőkre: **Beállítások > Fax > Fax beállítása > Faxfogadási beállítások > Rendszergazdai beállítások.**

3 A Fax továbbítása menüben válassza a **Továbbítás** vagy a **Nyomatás és továbbítás** lehetőséget.

4 A Továbbítás ide menüben válassza ki a célhely típusát, majd írja be a hivatkozás számát.

5 Alkalmazza a módosításokat.

Beolvasás

Az automatikus lapadagoló és a lapolvasó üveglapjának használata

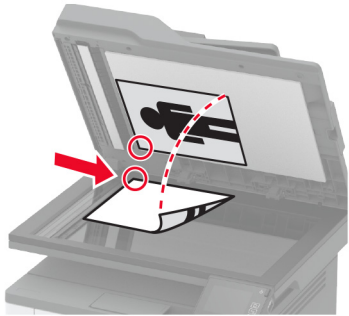
Automatikus lapadagoló	Lapolvasó üveglapja
 <ul style="list-style-type: none"> • Az automatikus lapadagolót egy- és többoldalas dokumentumok esetén használja. • Töltse be az eredeti, felfelé néző dokumentumot. Többoldalas dokumentumok betöltésekor ellenőrizze, hogy a vezetőik széle a lapokhoz vannak-e igazítva. • Igazítsa úgy az ADF-papírvezetőket, hogy azok megegyezzenek a betöltött papír szélességével. 	 <ul style="list-style-type: none"> • Egyetlen oldalból álló dokumentumok, könyvoldalak, kisméretű anyagok (például képeslapok vagy fényképek), valamint fólia, fotópapír vagy vékony papír (például újságkivágások) beolvasásához használja a lapolvasó üveglapját. • Tegye a dokumentumok nyomtatott oldalával lefelé a nyíllal jelölt sarokba.

Beolvasás számítógépre

Mielőtt elkezdené a műveleteket, ellenőrizze a következőket:

- A nyomtató firmware-ét frissítette. További információkért lásd: [“Firmware frissítése” itt: 45. oldal.](#)
- A számítógép és a nyomtató ugyanahhoz a hálózathoz csatlakozik.

Útmutatás Windows-felhasználók számára

A Lexmark ScanBack Utility segédprogram használata

- 1 A számítógépről futtassa a Lexmark ScanBack Utility segédprogramot, majd kattintson a **Tovább** gombra.

Megj.: A segédprogram letöltéséhez látogasson el ide: www.lexmark.com/downloads.

- 2 Kattintson a **Beállítás** lehetőségre, majd adja meg a nyomtató IP-címét.

Megj.: Tekintse meg a nyomtató IP-címét a nyomtató kezdőképernyőjén. Az IP-cím számok négyelemű, pontokkal elválasztott halmaza, például 123.123.123.123.

- 3 Kattintson a **Bezárás > Tovább** lehetőségre.

- 4 Válassza ki az eredeti dokumentum méretét, majd kattintson a **Tovább** gombra.

- 5 Válasszon ki egy fájlformátumot és egy beolvasási felbontást, majd kattintson a **Tovább** gombra.

- 6 Gépeljen be egy egyedi beolvasási profilnevet, majd kattintson a **Tovább** gombra.

7 Tallózással keresse meg, ahová el akarja menteni a beolvasott dokumentumot, adjon meg egy fájlnévet, majd kattintson a **Tovább** gombra.

Megj.: A beolvasási profil újbóli használatához engedélyezze a **Parancsikon létrehozása** lehetőséget, majd adja meg a parancsikon egyedi nevét.

8 Kattintson a **Befejezés** gombra.

9 Tegyen egy eredeti dokumentumot az automatikus lapadagolóba, vagy a lapolvasó üveglapjára.

10 A nyomtató kezdőképernyőjén érintse meg a **Beolvasás számítógépre** lehetőséget, majd válasszon ki egy beolvasási profilt.

Megj.: Győződjön meg róla, hogy a Beolvasás számítógépre funkció engedélyezve van. Érintse meg a következő lehetőséget a kezdőképernyőn: **Beállítások > Eszköz > A kezdőképernyő látható ikonjai > Beolvasás számítógépre > Megjelenítés.**

Windows Fax és Beolvasás

Megj.: Győződjön meg róla, hogy a nyomtató hozzá van adva a számítógéphez. További információkért lásd: [“Nyomtatók hozzáadása a számítógéphez” itt: 44. oldal.](#)

1 Tegyen egy eredeti dokumentumot az automatikus lapadagolóba, vagy a lapolvasó üveglapjára.

2 A számítógépről nyissa meg a **Windows fax és lapolvasó** elemet.

3 Válasszon ki egy lapolvasó forrást a Forrás menüből.

4 Szükség szerint módosítsa a beolvasási beállításokat.

5 Olvassa be a dokumentumot.

Útmutatás Macintosh-felhasználók számára

Megj.: Győződjön meg róla, hogy a nyomtató hozzá van adva a számítógéphez. További információkért lásd: [“Nyomtatók hozzáadása a számítógéphez” itt: 44. oldal.](#)

1 Tegyen egy eredeti dokumentumot az automatikus lapadagolóba, vagy a lapolvasó üveglapjára.

2 A számítógépről végezze el a következő lépések valamelyikét:

- Nyissa meg az **Image Capture** programot.
- Nyissa meg a következőt: **Nyomtatók és lapolvasók**, majd válasszon ki egy nyomtatót. Kattintson a **Beolvasás > Lapolvasó megnyitása** lehetőségre.

3 A Lapolvasó ablakból próbálkozzon az alábbiakkal:

- Válassza ki azt a helyet, ahová menteni szeretné a beolvasott dokumentumot.
- Válassza ki az eredeti dokumentum méretét.
- Az ADF-ből való beolvasáshoz válassza ki a **Lapadagoló** opciót a Beolvasási menüből, vagy engedélyezze a **Lapadagoló használata** opciót.
- Ha szükséges, konfigurálja a beolvasási beállításokat.

4 Kattintson a **Beolvasás** gombra.

Beolvasás FTP-kiszolgálóra parancsikon segítségével

1 FTP-parancsikon létrehozása.

a Nyisson meg egy webböngészőt, és írja be a nyomtató IP-címét a címezőbe.

Megjegyzések:

- Tekintse meg a nyomtató IP-címét a kezdőképernyőn. Az IP-cím számok négyelemű, pontokkal elválasztott halmaza, például 123.123.123.123.
- Ha proxykiszolgálót használ, átmenetileg tiltsa le azt a weboldal megfelelő betöltése érdekében.

b Kattintson a **Parancsikonok > Parancsikon hozzáadása** gombra.

c A Parancsikontípus menüben válassza az **FTP** lehetőséget, majd módosítsa a beállításokat.

d Alkalmazza a módosításokat.

2 Tegye az eredeti dokumentumot az automatikus lapadagoló tálcájába vagy a lapolvasó üveglapjára.

3 Érintse meg a kezdőképernyőn a **Parancsikonok > FTP** lehetőséget.

4 Válassza ki a parancsikont.

Beolvasás hálózati mappába parancsikon használatával

1 Hálózati mappa parancsikonjának létrehozása.

a Nyisson meg egy webböngészőt, és írja be a nyomtató IP-címét a címezőbe.

Megjegyzések:

- Tekintse meg a nyomtató IP-címét a kezdőképernyőn. Az IP-cím számok négyelemű, pontokkal elválasztott halmaza, például 123.123.123.123.
- Ha proxykiszolgálót használ, átmenetileg tiltsa le azt a weboldal megfelelő betöltése érdekében.

b Kattintson a **Parancsikonok > Parancsikon hozzáadása** gombra.

c A Parancsikontípus menüből válassza a **Hálózati mappa** lehetőséget, majd konfigurálja a beállításokat.

d Alkalmazza a módosításokat.

2 Tegye az eredeti dokumentumot az automatikus lapadagoló tálcájába vagy a lapolvasó üveglapjára.

3 Érintse meg a kezdőképernyőn a **Parancsikonok > Beolvasás hálózatra** lehetőséget.

4 Válassza ki a parancsikont.

Beolvasás flash-meghajtóra

- 1 Tegye az eredeti dokumentumot az automatikus lapadagoló tálcájába vagy a lapolvasó üveglapjára.
- 2 Helyezze be a flash-meghajtót.

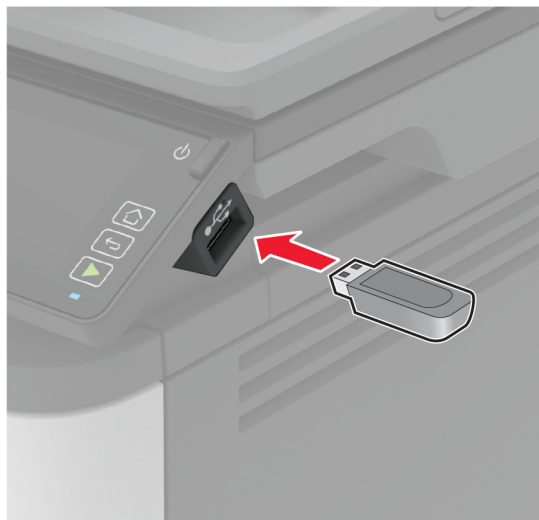

- 3 Érintse meg a **Beolvasás USB-re** lehetőséget, majd módosítsa a beállításokat, ha szükséges.

Megjegyzések:

- A beolvasott dokumentum mappába történő elmentéséhez érintse meg a **Beolvasási célhely** lehetőséget, válassza ki a kívánt mappát, majd érintse meg a **Beolvasás ide** elemet.
- Ha nem jelenik meg az USB-meghajtó képernyője, érintse meg az **USB-meghajtó** elemet a kezelőpanelen.

- 4 Olvassa be a dokumentumot.

Figyelem – sérülésveszély: Az adatvesztés és a nyomtatóhibák elkerülése érdekében memóriaeszköztől való nyomtatás, olvasás vagy írás közben ne érjen hozzá a flash-meghajtóhoz vagy a nyomtatóhoz az ábrán jelzett részen.



Beolvasás Cloud Connector-profilba

- 1 Tegye az eredeti dokumentumot az automatikus lapadagoló tálcájába vagy a lapolvasó üveglapjára.
- 2 A kezdőképernyőn érintse meg a **Cloud Connector** elemet.
- 3 Válasszon egy felhőszolgáltatót és egy profilt.
Megj.: A Cloud Connector-profil létrehozásával kapcsolatos további információkért lásd: [“Cloud Connector-profil létrehozása” itt: 50. oldal.](#)
- 4 Érintse meg a **Beolvasás** elemet, majd társítson hozzá egy fájlnevet és rendeltetési mappát.
- 5 Érintse meg a **Beolvasás ide** gombot.
Szükség szerint módosítsa a beolvasási beállításokat.
- 6 Olvassa be a dokumentumot.

A nyomtató menüi

Menüterkép

Eszköz	<ul style="list-style-type: none"> • Beállítások • Gazdaságos üzemmód • Távoli kezelőpanel • Értesítések • Energiagazdálkodás 	<ul style="list-style-type: none"> • Névtelen adatgyűjtés • Gyári alapbeállítások visszaállítása • Karbantartás • A kezdőképernyő látható ikonjai • Nyomtató névjegye
Nyomtatás	<ul style="list-style-type: none"> • Elrendezés • Beállítás • Minőség • PDF 	<ul style="list-style-type: none"> • PostScript • PCL • Kép
Papír	• Tálcakonfiguráció	• Hordozókonfiguráció
Másolás	Másolási alapbeállítások	
Fax	Fax alapbeállítások	
E-mail	• E-mail beállítása	• E-mail alapbeállítások
FTP	FTP alapbeállítások	
USB-meghajtó	• Flash-meghajtó vizsgálata	• Nyomtatás flash meghajtóról
Hálózat/portok	<ul style="list-style-type: none"> • Hálózati áttekintés • Vezeték nélküli • Wi-Fi Direct • Ethernet • TCP/IP • SNMP 	<ul style="list-style-type: none"> • IPSec • 802.1x • LPD-konfiguráció • HTTP-/FTP-beállítások • USB • Külső hálózati hozzáférés korlátozása
Biztonság	<ul style="list-style-type: none"> • Bejelentkezési módok* • Tanúsítványkezelés* • Bejelentkezési korlátozások 	<ul style="list-style-type: none"> • Titkosított nyomtatás beállításai • Ideiglenes adatfájlok törlése • Egyéb
Cloud Connector	• Csatlakozók engedélyezése/letiltása	
Jelentések	<ul style="list-style-type: none"> • Menübeállítási oldal • Eszköz • Nyomtatás 	<ul style="list-style-type: none"> • Parancsikonok • Fax • Hálózat
Hibaelhárítás	Tesztoldal nyomtatása	Lapolvasó tisztítása

* Csak az Embedded Web Server kiszolgáló használatkor jelenik meg.

Eszköz

Beállítások

Menüelem	Leírás
Kijelző nyelve	Beállíthatja a kijelzőn megjelenő szöveg nyelvét.
Ország/térség	Adja meg a nyomtató üzemeltetéséhez beállított országot vagy régiót.
Kezdeti beállítás futtatása Igen Nem*	A beállítási varázslót futtatása.
Megjelenített adatok 1. szöveg megjelenítése 2. szöveg megjelenítése	A kezdőképernyőn megjelenítendő információk beállítása.
Dátum és idő Konfigurálás Aktuális dátum és idő Dátum és idő kézi beállítása Dátumformátum (ÉÉÉÉ-HH-NN*) Időformátum (12 órás de./du.*) Időzóna (GMT*) Hálózati időprotokoll NTP engedélyezése NTP-kiszolgáló Hitelesítés engedélyezése (Nincs*)	Dátum és idő beállítása.
Papírméret U.S.* Metrikus	A papírméret mértékegységeinek meghatározása. Megj.: A papírméret kezdeti beállítását a kezdeti beállításvarázslóban kiválasztott ország és régió határozza meg.
Kijelző fényereje 20-100% (100*)	A kijelző fényerejének beállítása.
Hozzáférés a flash-meghajtóhoz Letiltva Engedélyezve*	Hozzáférés engedélyezése a flash meghajtóhoz.
Egyoldalas síkagybeolvasás Be Ki*	Beállítja egyidejűleg csak egy oldal másolását a lapolvasó üveglapjáról.
Kijelző időtűllépése 5-300 (60*)	Adja meg, hogy a kijelzőn hány másodperc tétlenség után jelenjen meg a kezdőképernyő, illetve a nyomtató mennyi idő után jelentkeztesse ki automatikusan a felhasználót.
Megj.: Az érték melletti csillag (*) az alapértelmezett gyári beállításokat jelöli.	

Gazdaságos üzemmód

Menüelem	Leírás
Nyomtatás Oldalak Egyoldalás* Kétoldalás	Megadhatja, hogy a nyomtatás egyoldalasan vagy kétoldalasan történjen-e.
Nyomtatás Oldal/lap Ki* 2 oldal/lap 3 oldal/lap 4 oldal/lap 6 oldal/lap 9 oldal/lap 12 oldal/lap 16 oldal/lap	Több egy oldalon lévő kép nyomtatása a papír egyik oldalára.
Nyomtatás Festék sötétsége Világos Normál* Sötét	A szöveg vagy képek fényességének vagy sötétségének a beállítása.
Másolás Oldalak Egyoldalás egyoldalassá* Egyold. kétoldalassá	Meghatározhatja, hogy a nyomtatás a papír egyik vagy mindkét oldalára készüljön.
Másolás Oldal/lap Ki* 2 álló oldal 4 álló oldal 2 fekvő oldal 4 fekvő oldal	Azt adja meg, hogy az eszköz hány oldalképet nyomtasson a papír egyik oldalára.
Másolás Sötétség 1–9 (5*)	A beolvasott kép sötétségének beállítása.
Megj.: Az érték melletti csillag (*) az alapértelmezett gyári beállításokat jelöli.	

Távoli kezelőpanel

Menüelem	Leírás
Külső VNC csatlakozás Nem engedélyez* Engedélyezés	Egy külső Virtual Network Computing (VNC) ügyfél csatlakoztatása a távoli kezelőpanelhez.
Megj.: Az érték melletti csillag (*) az alapértelmezett gyári beállításokat jelöli.	

Menüelem	Leírás
Hitelesítés típusa Nincs* Standard hitelesítés	A VNC-ügyfélkiszolgáló elérésekor használandó hitelesítési típus beállítása.
VNC Jelszó	A VNC-ügyfélkiszolgálóhoz való csatlakozáskor használandó jelszó beállítása. Megj.: Ez a menüpont csak akkor jelenik meg, ha a Hitelesítés típusa beállítás értéke Standard hitelesítés.
Megj.: Az érték melletti csillag (*) az alapértelmezett gyári beállításokat jelöli.	

Értesítések

Menüelem	Leírás
ADF betöltve hangjelzés Ki Be*	A papír automatikus lapadagolóba (ADF) való betöltését jelző hang engedélyezése.
Riasztásvezérlés Ki Egyszeri* Folyamatos	Állítsa be, hányszor szólaljon meg a riasztó, amikor a nyomtató felhasználói beavatkozást igényel.
Kellékanyagok Kellékanyagbecslés megjelenítése Becslések megjelenítése* Becslések elrejtése	A kellékanyagok becsült állapotának megjelenítése.
Kellékanyagok Kazettariasztás Ki* Szimpla Folyamatos	Állítsa be, hányszor szólaljon meg a riasztó a kifogyóban lévő kazetta miatt.
Megj.: Az érték melletti csillag (*) az alapértelmezett gyári beállításokat jelöli.	

Menüelem	Leírás
E-mail-riasztások beállítása E-mail beállítása Elsődleges SMTP-átjáró Elsődleges SMTP-átjáró port (25*) Másodlagos SMTP-átjáró Másodlagos SMTP-átjáró port (25*) SMTP időtúllépés (30 másodperc*) Válaszcím Alapértelmezett SMTP-válaszcím használata mindig(Ki*) SSL/TLS használata(Letiltva*) Megbízható tanúsítvány kérése(Be*) SMTP-kiszolgáló hitelesítése (Nincs szükség hitelesítésre*) Eszköz által kezdeményezett e-mail(Nincs*) Eszköz felhasználói azonosítója Eszköz jelszava NTLM-tartomány „Az SMTP-kiszolgáló nincs beállítva.” hiba letiltása(Ki*)	A nyomtató e-mail beállításainak megadása.
Hibamegelőzés Elakadássegéd Ki Be*	A nyomtató beállítása az elakadt papír automatikus ellenőrzésére.
Hibamegelőzés Automatikus folytatás Letiltva Engedélyezve* (5 másodperc) Automatikus folytatás ideje	Bizonyos jelenlévő feltételek automatikus törlésének engedélyezésével beállíthatja, hogy a nyomtató folytassa egy feladat feldolgozását vagy nyomtatását.
Hibamegelőzés Automatikus újraindítás Automatikus újraindítás (Újraindítás mindig*)	A nyomtató újraindítása, ha valamilyen hiba történt.
Hibamegelőzés Automatikus újraindítás Automatikus újraindítások maximális száma (2*)	Meghatározza a nyomtató által végrehajtható automatikus újraindítások számát.
Hibamegelőzés Automatikus újraindítás Automatikus újraindítási ablak (720*)	Beállíthatja, hogy a nyomtató hány másodperc után induljon újra automatikusan.
Hibamegelőzés Automatikus újraindítás Automatikus újraindítások számlálója	Az újraindítás-számláló információinak csak olvasható formátumban való megjelenítése.
Hibamegelőzés Hibamegjelenítés rövid papír esetén Be Automatikus törlés*	A nyomtató beállítása a papír rövidege esetén küldött hibaüzenet megjelenítésére. Megj.: A rövid papír a betöltött papír méretére vonatkozik.
Megj.: Az érték melletti csillag (*) az alapértelmezett gyári beállításokat jelöli.	

Menüelem	Leírás
Hibamegelőzés Oldalvédelem Ki* Be	Ezzel a funkcióval azt állíthatja be, hogy a nyomtató a nyomtatási művelet elindítása előtt az egész oldalt beolvassa a memóriába.
Elakadáselhárítás Elakadás utáni helyreállítás Ki Be Auto*	Úgy állítja be a nyomtatót, hogy újból kinyomtassa az elakadt oldalakat.
Elakadáselhárítás Lapolvasó elakadásának elhárítása Feladatszint Oldalszint*	Meghatározza, hogy a rendszer hogyan indítsa újra a beolvasási feladatokat a papírelakadás elhárítása után.
Megj.: Az érték melletti csillag (*) az alapértelmezett gyári beállításokat jelöli.	

Energiagazdálkodás

Menüelem	Leírás
Alvó üzemmód profilja Nyomtatás alvó üzemmódból Aktív állapot nyomtatás után Nyomtatás után belépés alvó üzemmódba*	Beállítja a nyomtatót, hogy nyomtatás után maradjon készenléti üzemmódban, vagy térjen vissza alvó üzemmódba.
Időtúllépések Alvó üzemmód 1–120 perc (15*)	Beállítja azt az időt, mielőtt a nyomtató Alvó üzemmódba lép.
Időtúllépések Hibernálási idő Letiltva 1 óra 2 óra 3 óra 6 óra 1 nap 2 nap 3 nap* 1 hét 2 hét 1 hónap	Beállítja azt az időt, mielőtt a nyomtató kikapcsol.
Időtúllépések Hibernálási idő kapcsolat esetén Hibernálás Ne hibernáljon*	Beállítja a Hibernálási időt, hogy kikapcsolja a nyomtatót, amíg van aktív Ethernet kapcsolat.
Megj.: Az érték melletti csillag (*) az alapértelmezett gyári beállításokat jelöli.	

Névtelen adatgyűjtés

Menüelem	Leírás
Névtelen adatgyűjtés Eszk. haszn. és telj. adatok Nincs*	Nyomtatóhasználati és teljesítményinformációk küldése a Lexmarknak. Megj.: A Névtelen adatküldés időpontja csak akkor jelenik meg, ha a Névtelen adatgyűjtés az Eszk. haszn. és telj. adatok lehetőségére van állítva.
Névtelen adatküldés időpontja Kezdési idő Befejezési idő	
Megj.: Az érték melletti csillag (*) az alapértelmezett gyári beállításokat jelöli.	

Gyári alapértelmezett értékek visszaállítása

Menüelem	Leírás
Beállítások visszaállítása Összes beállítás visszaállítása Nyomtatóbeállítások visszaállítása Hálózati beállítások visszaállítása Faxbeállítások visszaállítása	A nyomtató gyári alapbeállításainak visszaállítása.

Karbantartás

Konfigurációs menü

Menüelem	Leírás
USB-konfiguráció USB PnP 1* 2	A nyomtató és a számítógép kompatibilitásának javításához változtassa meg a nyomtató USB-illesztőjének üzemmódját.
USB-konfiguráció USB-beolvasás helyire Be* Ki	Beállíthatja, hogy az USB-eszközillesztő egyszerű USB-eszközként (egyetlen kezelőfelület) vagy összetett USB-eszközként (több kezelőfelület) szerepeljen.
USB-konfiguráció USB-sebesség Full Auto*	Állítsa be az USB-port futtatását teljes sebességre, és kapcsolja ki a nagy sebességű üzemmódot.
Tálcakonfiguráció Tálca csatolása Automatikus* Ki	Meghatározza, hogy a nyomtató összekapcsolja-e az azonos papírtípusra és -méretre beállított tálcákat.
Megj.: Az érték melletti csillag (*) az alapértelmezett gyári beállításokat jelöli.	

Menüelem	Leírás
Tálcakonfiguráció Tálcabehelyezés üzenet megjelenítése Ki Csak az ismeretlen méretek esetében* Mindig	A tálca beillesztése után megjelenít egy üzenetet a papírméret és -típus kiválasztására.
Tálcakonfiguráció A5-ös méret betöltése Rövid oldal Hosszú oldal*	Azt határozza meg, hogy a rendszer milyen oldaltájolást használjon A5 méretű papír behelyezése esetén.
Tálcakonfiguráció Papír megadása Auto* Többcélú adagoló Kézi papíradagolás	Amikor a rendszer papír behelyezését kéri, határozza meg a használni kívánt papírforrást.
Tálcakonfiguráció Boríték megadása Auto* Többcélú adagoló Manuális borítékadagolás	Amikor a rendszer boríték behelyezését kéri, határozza meg a használni kívánt papírforrást.
Tálcakonfiguráció Kérdésekhez tartozó műveletek Azonosító adatok bekérése* Folytatás Aktuális használata	Azt határozza meg, hogy a nyomtató automatikusan váltson-e papír vagy boríték nyomtatására.
Jelentések Menübeállítási oldal Eseménynapló Eseménynapló összegzése	Jelentések nyomtatása a nyomtató menüinek beállításairól és állapotáról, illetve eseménynaplók nyomtatása.
Kellékanyag-használat és számlálók Kellékanyag-használat előzményeinek törlése Fekete festékkazetta számlálójának nullázása Fekete képkötő egység számlálójának nullázása Karbantartási számláló nullázása	Kellék oldalszámlálójának nullázása, vagy az összesen nyomtatott oldalak számának megtekintése.
Nyomtatóemulációk PS-emuláció Ki Be*	A nyomtató beállítása a PS-adatfolyam felismerésére és használatára.
Nyomtatóemulációk Emulátorbiztonság Oldal időtúllépés 0–60 (60)*	Az oldal időtúllépésének beállítása emuláció alatt.

Megj.: Az érték melletti csillag (*) az alapértelmezett gyári beállításokat jelöli.

Menüelem	Leírás
Nyomtatóemulációk Emulátorbiztonság Emulátor visszaállítása a feladat után (Ki*)	Az emulátor visszaállítása nyomtatási feladat után.
Nyomtatóemulációk Emulátorbiztonság Nyomtatóüzenet-hozzáférés letiltása (Be*)	Hozzáférés letiltása a nyomtatóüzenethez emuláció alatt.
Fax beállítása Fax alacsony telj. támogat. Alvó üzemmód letiltása Alvó üzemmód engedélyezése Auto*	A fax Alvó üzemmódjának beállítása a nyomtató megítélése szerint. Megj.: Ez a menüelem csak bizonyos nyomtatómodellek esetében áll rendelkezésre.
Nyomtatás konfigurálása Betűélesítés 0–150 (24)*	Állítsa be azt a betűtípusméretet, amely alatt a rendszer a nagy frissítési gyakoriságú képernyőket használja a betűtípusadatok nyomtatásához.
Nyomtatás konfigurálása Nyomtatási sűrűség Letiltva 1-5 (3)* Másolási sűrűség Letiltva 1-5 (3)*	Állítsa be a dokumentumok nyomtatásához és fénymásolásához szükséges tonersűrűséget.
Eszközműveletek Csendes üzemmód Be Ki*	Beállítja a nyomtató által kiadott zaj mértékét. Megj.: Ennek a beállításnak az engedélyezése lelassítja a nyomtató általános teljesítményét.
Eszközműveletek Panelmenük Engedélyezés* Kikapcsolás	A nyomtató beállítása a vezérlőpult menüinek megjelenítésére. Megj.: Ezt a menüelemet csak az Embedded Web Server kiszolgáló használatával lehet elérni.
Eszközműveletek Biztonságos mód Ki* Be	A nyomtató speciális üzemmódjának beállítása, amelyben az ismert problémák ellenére is számos funkciót képes nyújtani. Ha például a funkció be van kapcsolva, és a kétoldalas egység motorja nem működik, a nyomtató a kétoldalas nyomtatási feladat ellenére csak az egyik oldalra nyomtat. Megj.: Ez a beállítás nem használható akkor, amikor a tálca nincs teljesen behelyezve, vagy ha a tálcaérzékelő sérült.
Eszközműveletek Egyéni állapot törlése	Egyéni üzenetek törlése
Eszközműveletek A távolról telepített üzenetek törlése	A távolról telepített üzenetek törlése
Megj.: Az érték melletti csillag (*) az alapértelmezett gyári beállításokat jelöli.	

Menüelem	Leírás
Eszközműveletek Hibaképernyők automatikus megjelenítése Be* Ki	A fennálló hibaüzenetek megjelenítése a kijelzőn, ha a nyomtató kezdőképernyője a Képernyő időtűllépés beállításának megfelelő időtartamig inaktív marad.
Lapolvasó beállítása Lapolvasó kézi regisztrálása Nyomtatási gyorsteszt	Gyorsteszt oldal nyomtatása. Megj.: Győződjön meg arról, hogy a margó térköze mindenhol egységes az oldalon. Ellenkező esetben a nyomtatómargókat vissza kell állítani.
Lapolvasó beállítása Lapolvasó kézi regisztrálása Elülső ADF regisztrálása Síkágy regisztrálása	A síkágy és az ADF manuális regisztrálása az ADF, a lapolvasó üveglapjának vagy a vezérlőkártya cseréjét követően.
Lapolvasó beállítása Szegélytörlés Síkágy szél törlése (3*) ADF szél törlése (3*)	Adja meg milliméterben az ADF vagy síkágyas beolvasási feladat nem nyomtatandó területének méretét.
Lapolvasó beállítása Lapolvasó letiltása Engedélyezve* Letiltva ADF letiltva	Tiltsa le a lapolvasót, ha az nem működik megfelelően.
Lapolvasó beállítása Tiff-bájtsorrend CPU-bájtsorrend* Kis bájtsorrend Nagy bájtsorrend	TIFF-formázott beolvasott fájl bájtsorrendjének beállítása.
Lapolvasó beállítása Pontos Tiff-sorok csíkonként Be* Ki	A TIFF-formázott beolvasás-kimeneteli fájl RowsPerStrip címkéjének értékének beállítása.
Megj.: Az érték melletti csillag (*) az alapértelmezett gyári beállításokat jelöli.	

Üzemen kívüli törlés

Menüelem	Leírás
A nem felejtő memórián található összes adat tisztítása Az összes nyomtató- és hálózati beállítás törlése Összes parancsikon és parancsikon-beállítás törlése	A nyomtatóban tárolt összes beállítás és alkalmazás törlése.

A kezdőképernyő látható ikonjai

Menü	Leírás
Másolás	A kezdőképernyőn megjelenített ikonok beállítása.
E-mail	
Fax	
Állapot/Kellékanyagok	
Feladatsor	
Nyelv módosítása	
Felfüggesztett feladatok	
USB	
Beolvasás számítógépre	

Nyomtató névjegye

Menüelem	Leírás
Leltári címke	A nyomtató leírása. A maximális hossz 32 karakter.
Nyomtató helye:	A nyomtató helyének megadása. A maximális hossz 63 karakter.
Vegye fel a kapcsolatot	A nyomtató nevének személyre szabása. A maximális hossz 63 karakter.
Konfigurációs fájl exportálása USB-re	Konfigurációs fájlok exportálása flash meghajtóra
Tömörített naplófájl exportálása USB-re	Tömörített naplófájlok exportálása flash meghajtóra
Naplók küldése	Diagnosztikai információk küldése a Lexmarknak.

Nyomtatás

Elrendezés

Menüelem	Leírás
Oldalak Egyoldalas* Kétoldalas	Meghatározhatja, hogy a nyomtatás a papír egyik vagy mindkét oldalára készüljön.
Lapozási stílus Hosszú oldal* Rövid oldal	Meghatározza, hogy a lap melyik oldala lesz kötve kétoldalas nyomtatáskor. Megj.: A kiválasztott opciótól függően a nyomtató automatikusan eltolja mindegyik nyomtatott oldal tartalmát a megfelelő kötéshez.
Üres oldalak Nyomtatás Nincs nyomtatás*	A nyomtatási feladathoz tartozó üres oldalak nyomtatása.
Megj.: Az érték melletti csillag (*) az alapértelmezett gyári beállításokat jelöli.	

Menüelem	Leírás
Leválogatás Ki [1, 1, 1, 2, 2, 2] Be [1, 2, 1, 2, 1, 2]*	Ha ugyanarról az eredetiről több másolatot is nyomtat, akkor a nyomtató az egyes példányokat összerendezi.
Elválasztólapok Nincs* Példányok között Feladatok között Oldalak között	Üres elválasztólapok beillesztése a nyomtatás során.
Elválasztólap forrása Tálca [x] (1*) Többcélú adagoló	Papírforrás beállítása elválasztólapokhoz.
Oldal/lap Ki* 2 oldal/lap 3 oldal/lap 4 oldal/lap 6 oldal/lap 9 oldal/lap 12 oldal/lap 16 oldal/lap	Több egy oldalon lévő kép nyomtatása a papír egyik oldalára.
Oldal/lap rendelése Vízszintes* Fordított vízszintes Függőleges Fordított függőleges	Több, az oldalon lévő kép elrendezésének beállítása az Oldal/lap funkció használata esetén. Megj.: Az elhelyezés az egy oldalon lévő képek számától és tájolásától függ.
Oldal/lap tájolása Auto* Fekvő Álló	Többoldalas dokumentumok tájolásának a beállítása az Oldal/lap funkció használata esetén.
Oldal/lap szegélye Nincs* Folytonos	Oldalszegély nyomtatása az oldalon lévő képek köré az Oldal/lap funkció használata esetén.
Példányok 1–9999 (1*)	Itt adhatja meg a példányszámot az egyes nyomtatási feladatokhoz.
Nyomtatási terület Normál* Teljes oldal	Nyomtatási terület beállítása a papíron.
Megj.: Az érték melletti csillag (*) az alapértelmezett gyári beállításokat jelöli.	

Beállítás

Menüelem	Leírás
Nyomtató nyelve PCL-emuláció* PS Emulation (PS-emuláció)	Beállítja a nyomtató nyelvét. Megj.: A nyomtatónyelv alapértelmezettként való beállítása nem akadályozza meg a szoftvert abban, hogy más nyomtatónyelvet használó nyomtatási feladatokat küldjön.
Erőforrás-takarékos Ki* Be	Megállapítja, hogy a nyomtató hogyan kezelje a letöltött erőforrásokat (például betűtípusokat és makrókat) azoknál a feladatoknál, amelyek az elérhető memóriánál többet igényelnek. Megjegyzések: <ul style="list-style-type: none"> • Kikapcsolás esetén a nyomtató csak addig őrzi meg a letöltött erőforrásokat, amíg memóriára van szükség. Az inaktív nyomtatónyelvvel kapcsolatos erőforrások törlésre kerülnek. • Bekapcsolás esetén a nyomtató minden nyelvváltoztatáskor megőrzi az összes letöltött állandó erőforrást. Szükség esetén a nyomtató a memória megteltére vonatkozó üzeneteket jelenít meg az állandó erőforrások törlése helyett.
Az összes kinyomtatása Betűrendben* A legújabbat előre A legrégebbit előre	Meghatározza a sorrendet, ha az összes felfüggesztett és titkosított feladat kinyomtatását választja.
Megj.: Az érték melletti csillag (*) az alapértelmezett gyári beállításokat jelöli.	

Minőség

Menüelem	Leírás
Nyomtatási felbontás 300 dpi 600 dpi* 1200 Image Q 2400 Image Q	Állítsa be a kinyomtatott oldalak szövegeinek és ábráinak felbontását. Megj.: A felbontás értékét pont/hüvelykben vagy képminőségben adhatja meg.
Festék sötétsége Könnyű Normál* Sötét	A szövegbeli képek fényességének vagy sötétségének a beállítása.
Féltónus Normál* Részlet	Javítja a kinyomtatott anyag minőségét azáltal, hogy simább vonalakat hoz létre élesebb szélekkel.
Megj.: Az érték melletti csillag (*) az alapértelmezett gyári beállításokat jelöli.	

PDF

Menüelem	Leírás
Lapmérethez igazítás Igen Nem*	Úgy méretezi az oldal tartalmát, hogy elférjen a kiválasztott méretű papíron.
Megjegyzések Nyomtatás Nincs nyomtatás*	Azt határozza meg, hogy az eszköz kinyomtassa-e a PDF-ben szereplő megjegyzéseket.
PDF-hiba nyomtatása Ki Be*	PDF-hiba nyomtatásának engedélyezése.
Megj.: Az érték melletti csillag (*) az alapértelmezett gyári beállításokat jelöli.	

PostScript

Menüelem	Leírás
PS-hiba nyomtatása Ki* Be	PostScript® hibát tartalmazó tesztoldal kinyomtatása. Megj.: Hiba esetén a nyomtatási feladat feldolgozása szünetel, a nyomtató hibaüzenetet nyomtat és a nyomtatási feladat többi részét továbbítja.
Minimális vonalvastagság 1-30 (2*)	Minimális leütési szélesség beállítása. Megj.: Az 1200 dpi felbontásban nyomtatott feladatok a teljes értéket használják.
PS-indítási mód zárolása Ki Be*	A SysStart fájl letiltása.
Várakozási időtúllépés Letiltva Engedélyezve*	Beállíthatja, hogy a nyomtató tovább várjon-e, mielőtt törölné a nyomtatási feladatot. Megj.: A Várakozási időtúllépés ideje menüelem csak akkor jelenik meg, ha a Várakozási időtúllépés lehetőséget engedélyezték.
Várakozási időtúllépés ideje 15–65535 (40 másodperc*)	
Megj.: Az érték melletti csillag (*) az alapértelmezett gyári beállításokat jelöli.	

PCL

Menüelem	Leírás
Betűtípus [Elérhető betűtípusok listája] (Courier*)	Betűtípus kiválasztása a megadott betűtípusforrásból.
Szimbólumtábla [Elérhető betűtípusok listája] (10U PC-8*)	Megadja az egyes betűtípusnevekhez tartozó jelkészletet. Megj.: A jelkészlet egy betűkből és számokból, írásjelekből és különleges szimbólumokból álló készlet. A jelkészletek támogatják az egyes nyelveket, illetve a különleges alkalmazásokat, pl. a matematikai szimbólumokat tudományos szövegekben.
Megj.: Az érték melletti csillag (*) az alapértelmezett gyári beállításokat jelöli.	

Menüelem	Leírás
Betűtávolság 0,08-100,00 (10,00*)	Megadja a rögzített vagy az egy szélességű betűtípusok betűtávolságát. Megj.: A Betűtávolság a rögzített szélességű betűtípusok számát jelöli hüvelykenként.
Tájolás Álló* Fekvő Fordított álló Fordított fekvő	Megadja a szöveg és grafika tájolását az oldalon.
Sorok/lap 1-255	Megadja a PCL® adatfolyamon keresztül nyomtatott oldalon megjelenő szövegsorok számát. Megjegyzések: <ul style="list-style-type: none"> Ez a menüelem függőleges térközöt aktivál, amely a megadott számú nyomtandó sorokat az oldal alapértelmezett margói közé nyomtatja. Az Egyesült Államokban 60 gyári alapértelmezett érték. A nemzetközi gyári alapértelmezett érték 64.
PCL5 minimális vonalvastagság 1-30 (2*)	Kezdeti minimális leütési szélesség beállítása. Megj.: Az 1200 dpi felbontásban nyomtatott feladatok a teljes értéket használják.
PCLXL minimális vonalvastagság 1-30 (2*)	
A4-es szélesség 198 mm* 203 mm	Az A4-es papírméretben való nyomtatás esetén használandó logikai oldalszélesség beállítása. Megj.: A logikai oldal a fizikai lap azon területe, amelyre az adat nyomtatásra kerül.
CR automatikusan LF után Ki* Be	Azt állítja be, hogy a nyomtató automatikusan hajtson-e végre egy „kocsi vissza” műveletet a soremelés vezérlőparancs után. Megj.: A „kocsi vissza” művelet parancsot ad a nyomtatónak arra, hogy a kurzort az aktuális sor első pozíciójába állítsa.
LF automatikusan CR után Ki* Be	Azt állítja be, hogy a nyomtató automatikusan szűrjön-e be egy soremelést minden „kocsi vissza” vezérlőparancs után.
Tálcák átszámozása MP-adagoló hozzárendelése [x]. tálcá hozzárendelése Kézi papíradagoló hozzárendelése Kézi borítékadagoló hozzárendelése	Azt állítja be, hogy a nyomtató olyan más nyomtató-illesztőprogrammal vagy egyedi alkalmazásokkal is működjön-e együtt, amelyek különböző forráshozzárendelés-készleteket használnak egy adott papírforráshoz. Válasszon az alábbi beállítások közül: Ki* – A nyomtató a gyári alapértelmezett papírforrás-hozzárendelést használja. Nincs – A papírforrás figyelmen kívül hagyja a Papíradagolás választása parancsot. 0–199 – Számérték megadása egyéni papírforrás-érték hozzárendeléséhez.
Tálcák átszámozása Gyári beállítások megtekintése	Az egyes papírforrásokhoz hozzárendelt gyári alapértelmezett érték megjelenítése.
Tálcák átszámozása Alapbeállítások visszaállítása	A tálcá visszaállításával az értékek visszaállnak a gyári alapértelmezettre.
Megj.: Az érték melletti csillag (*) az alapértelmezett gyári beállításokat jelöli.	

Menüelem	Leírás
Nyomatási időtűllépés Letiltva Engedélyezve*	Beállítja, hogy a nyomtató fejezze be a nyomtatási feladatot, ha az megadott ideig (másodpercben) készenlétben volt. Megj.: A Nyomatás időtűllépésének ideje menüelem csak akkor jelenik meg, ha a Nyomatási időtűllépést engedélyezték.
Nyomatás időtűllépésének ideje 1-255 (90*)	
Megj.: Az érték melletti csillag (*) az alapértelmezett gyári beállításokat jelöli.	

Kép

Menüelem	Leírás
Auto. igazítás Be Ki*	A képhez legjobban illő papírméret és tájolás kiválasztása az elérhető lehetőségek közül. Megj.: Ha a Be beállítást választotta, ez felülírja a képre vonatkozó nagyítási és tájolási beállításokat.
Megfordítás Ki* Be	Felcseréli a feketét és a fehéret a fekete-fehér képeken. Megj.: Ez a menüpont a GIF és a JPEG formátumú képekre nem lesz érvényes.
Nagyítás Bal f. sarok rögz. Legjobb illesztés* Központ rögz. Mag./szél. ig. Magasság igazítása Szélesség igazítása	A kép igazítása úgy, hogy illeszkedjen a nyomtatási területhez. Megj.: Ha az Automatikus kitöltés Be van kapcsolva, a Méretezés értéke automatikusan Legjobb kitöltésre vált.
Tájolás Álló* Fekvő Fordított álló Fordított fekvő	Megadja a szöveg és grafika tájolását az oldalon.
Megj.: Az érték melletti csillag (*) az alapértelmezett gyári beállításokat jelöli.	

Papír

Tálcakonfiguráció

Menüelem	Leírás
Alapértelmezett forrás [x]. tálcá (1*) Többcélú adagoló Kézi papíradagolás Manuális borítékadagolás	A papírforrás beállítása az összes nyomtatási feladathoz. Megj.: A Többcélú adagoló lehetőség csak akkor jelenik meg, ha az MP konfigurálása lehetőség a Kazetta értékre van állítva.
Megj.: Az érték melletti csillag (*) az alapértelmezett gyári beállításokat jelöli.	

Menüelem	Leírás
Papírméret/-típus [x]. tálcá Többcélú adagoló Kézi papíradagolás Manuális borítékadagolás	Az egyes papírforrásokba töltött papír méretének vagy típusának beállítása.
Csereméret Ki Letter/A4 Mindegyik*	Ezzel a funkcióval beállíthat egy papírméretet, amelyet a nyomtató akkor fog használni, ha a papírforrásban nincs a kért méretű papírból. Megjegyzések: <ul style="list-style-type: none"> • Ha a Ki beállítást választja, a rendszer felszólítja a felhasználót, hogy töltsse be a megfelelő méretű papírt. • Ha a Letter/A4 beállítást választja, és letter típusú papírt tölt be, a rendszer letter méretű papírra, A4-es méretben fog nyomtatni, ha pedig A4-es méretű papírt tölt be, a letter méretű feladatokat is A4-es méretben fogja nyomtatni. • Ha a Mindegyik beállítást választja, a rendszer a Letter/A4 beállítást fogja használni.
MP konfigurálása Kazetta* Kézi Első	Azt adja meg, hogy a nyomtató hogyan kezelje a többcélú adagolóba helyezett papírt. Megjegyzések: <ul style="list-style-type: none"> • Ha a Kazetta beállítást választja, a nyomtató tálcaként kezeli a többcélú adagolót. • Ha a Manuális beállítást választja, a nyomtató kézi adagolóként kezeli a többcélú adagolót. • Ha az Első beállítást választja, a nyomtató a papírforrás és a papírméret beállításától függetlenül egészen addig a többcélú adagolóból veszi fel a lapokat, amíg az ki nem ürül.
Megj.: Az érték melletti csillag (*) az alapértelmezett gyári beállításokat jelöli.	

Hordozókonfiguráció

Univerzális beállítás

Menüelem	Leírás
Mértékegységek Hüvelyk Milliméter	Az univerzális papírmérethez használt mértékegység meghatározása. Megj.: A hüvelyk az USA-beli gyári alapértelmezett érték. A gyári alapértelmezett érték világszerte a milliméter.
Lapszélesség 3,90–14,17 hüvelyk (8,50*) 99-360 mm (216*)	Az univerzális papírméret szélességének beállítása álló tájolás esetén.
Lapmagasság 3,90–14,17 hüvelyk (14*) 99-360 mm (356*)	Az univerzális papírméret magasságának beállítása álló tájolás esetén.
Adagolási irány Rövid oldal* Hosszú oldal	Azt határozza meg, hogy a nyomtató a hosszú vagy a rövid oldal irányából kezdje el felvenni a lapokat. Megj.: A Hosszú oldal lehetőség csak akkor látható, ha a leghosszabb oldal rövidebb, mint a támogatott maximális lapszélesség.
Megj.: Az érték melletti csillag (*) az alapértelmezett gyári beállításokat jelöli.	

Egyéni beolvasási méretek

Menüelem	Leírás
[x] egyéni beolvasási méret A beolvasási méret neve Szélesség 1-8,50 hüvelyk (8,50*) 25-216 mm (216*) Magasság 1-14 hüvelyk (14*) 25-356 mm (297*) Tájolás Álló* Fekvő 2 beolvasás oldalanként Ki* Be	A beolvasási méret nevének megadása, valamint a beolvasási beállítások konfigurálása.
Megj.: Az érték melletti csillag (*) az alapértelmezett gyári beállításokat jelöli.	

Hordozótípusok

Menüelem	Leírás
Normál papír Kártya Újrahasznosított Címkék Bankpostapapír Boríték Durva boríték Fejléces papír Előnyomott Színes papír Könnyű Nehéz Durva/vatta [x] egyéni típus	Adja meg a betöltött papír anyagát, súlyát és tájolását.

Másolás

Másolási alapbeállítások

Menüelem	Leírás
Tartalom típusa Szöveg Szöveg/fénykép* Fotó Grafika	A kimeneteli fájl minőségének javítása az eredeti dokumentum tartalmának használatával.
Oldalak Egyoldalas egyoldalassá* Egyold. – kétold.	A beolvasás módjának beállítása az eredeti dokumentum alapján.
Oldal/lap Ki* 2 álló oldal 4 álló oldal 2 fekvő oldal 4 fekvő oldal	Azt adja meg, hogy az eszköz hány oldalképet nyomtasson a papír egyik oldalára.
Oldalszegélyek nyomtatása Be Ki*	Oldalszegély elhelyezése az egyes képek köré, ha egy oldalra több oldalt nyomtat.
Leválogatás Ki [1, 1, 1, 2, 2, 2] Be [1, 2, 1, 2, 1, 2]*	Több példány nyomtatása egymás után.
„Másolás innen” mérete [Papírméreték listája]	Az eredeti dokumentum papírméretének beállítása. Megj.: A Letter az egyesült államokbeli gyári alapértelmezett érték. A gyári alapértelmezett érték világszerte az A4.
„Másolás ide” forrása [x]. tálca (1*) Többcélú adagoló Automatikus méretegyeztetés	A másolási feladatokhoz tartozó papírforrás megadása.
Sötétség 1 – 9 (5*)	A beolvasott kép sötétségének beállítása.
Példányszám 1–9999 (1*)	Azt határozza meg, hogy hány fénymásolt példány készüljön.
Megj.: Az érték melletti csillag (*) az alapértelmezett gyári beállításokat jelöli.	

Speciális képkötés

Menüelem	Leírás
Kontraszt A tartalomhoz legjobb* 0-5	A kimenet kontrasztjának megadása.
Háttér-eltávolítás Szint -4–4 (0*)	Megadja, hogy a háttér mennyire látszódjék a beolvasott képen.
Beolvasás széltől szélig Be Ki*	Engedélyezze az eredeti dokumentum széltől szélig tartó beolvasását.
Megj.: Az érték melletti csillag (*) az alapértelmezett gyári beállításokat jelöli.	

Rendszergazdai beállítások

Menüelem	Leírás
Mentés engedélyezése parancsikonként Be* Ki	Egyéni másolási beállítások mentése parancsikonként.
Megj.: Az érték melletti csillag (*) az alapértelmezett gyári beállításokat jelöli.	

Fax

Fax alapbeállítások

Fax mód

Menüelem	Leírás
Fax mód Fax Faxkiszolgáló Letiltva	Válasszon ki egy faxolási üzemmódot. Megj.: A nyomtatómodellől függően változhatnak a gyári alapértelmezett beállítások.

Faxbeállítás

Általános faxbeállítások

Menüelem	Leírás
Fax neve	A faxkészülék azonosítására szolgál.
Faxszám	A faxszám azonosítására szolgál.
Megj.: Az érték melletti csillag (*) az alapértelmezett gyári beállításokat jelöli.	

Menüelem	Leírás
Faxazonosító Fax neve Faxeszám*	A fax címzettjeinek értesítése az Ön faxának nevééről és számáról.
Memóriahasználat Az összes fogadás Legtöbbet fogadott Egyenlő* Nagyrészt küldés Az összes küldés	A belső nyomtatómemória mennyiségének beállítása a faxküldéshez. Megj.: Ez a menüelem megakadályozza a memóriapufferelést, valamint a sikertelen faxküldést.
Faxok törlése Engedélyezett* Nem engedélyezett	A kimenő faxok küldés előtti, illetve a beérkező faxok nyomtatás előtti törlésére szolgál.
Faxeszám maszkolása Ki* Balról Jobbról	A kimenő faxeszám maszkolásának formátuma.
Maszkolandó számjegyek 0–58 (0)*	Megadja egy kimenő faxeszám maszkolandó számjegyeinek a darabszámát.
Vonal csatlakoztatva érzékelés engedélyezése Be* Ki	A telefonvonal és a nyomtató közötti kapcsolat ellenőrzése. Megj.: Az ellenőrzést a nyomtató bekapcsolása, és a hívások indítása előtt kell elvégezni.
Faxkompatibilitás optimalizálása	A nyomtató faxolási funkciójának optimalizálása a más faxokkal való együttműködés érdekében.
Faxtovábbítás T.38 Analóg G.711 etherFAX	Állítsa be a faxküldés módját. Megjegyzések: <ul style="list-style-type: none"> Ez a menüelem csak akkor jelenik meg, ha telepítve van egy etherFAX vagy Fax over IP (FoIP) licenccsomag a nyomtatón. A nyomtatómodellől függően változhatnak a gyári alapértelmezett beállítások.
Megj.: Az érték melletti csillag (*) az alapértelmezett gyári beállításokat jelöli.	

HTTPS fax beállításai

Megj.: Ez a menü csak akkor jelenik meg, ha a Faxtovábbítás etherFAX értékre van állítva.

Menüelem	Leírás
HTTPS szolgáltatás URL-címe	Határozza meg az etherFAX-szolgáltatás URL-címét.
HTTPS proxy	Határozza meg egy proxy kiszolgáló URL-címét.
HTTPS proxy felhasználója	Határozza meg a proxy kiszolgáló felhasználónevét és jelszavát.
HTTPS proxy jelszava	
Megj.: Az érték melletti csillag (*) az alapértelmezett gyári beállításokat jelöli.	

Menüelem	Leírás
Faxküldés titkosítása Letiltva Engedélyezve* Szükséges	Engedélyezze a kimenő faxüzenetek titkosítását.
Faxfogadás titkosítása Letiltva Engedélyezve* Szükséges	Engedélyezze a bejövő faxüzenetek titkosítását.
HTTPS fax állapota	Az etherFAX kommunikációs állapotának megjelenítése.
Megj.: Az érték melletti csillag (*) az alapértelmezett gyári beállításokat jelöli.	

Faxküldési beállítások

Menüelem	Leírás
Felbontás Normál* Finom Szuperfinom Ultrafinom	A beolvasott kép felbontásának beállítása. Megj.: A magasabb felbontás megnöveli a faxátvitel idejét és több memória szükséges hozzá.
Eredeti méret [Papírméreték listája] (Vegyes méreték*)	Az eredeti dokumentum méretének megadása.
Tájolás Álló* Fekvő	Az eredeti dokumentum tájolásának megadása. Megj.: Ez a menüelem csak bizonyos nyomtatómodelleknél látható.
Oldalak Ki* Rövid oldal Hosszú oldal	Az eredeti dokumentum tájolásának meghatározása a dokumentum mindkét oldalának beolvasása esetén. Megj.: Ez a menüelem csak bizonyos nyomtatómodelleknél látható.
Tartalom típusa Szöveg* Szöveg/fénykép Fotó Grafika	A kimeneteli fájl minőségének javítása az eredeti dokumentum tartalmának használatával.
Sötétség 1-9 (5)*	A beolvasott kép sötétségének beállítása.
PABX mögött Be Ki*	Beállíthatja, hogy a nyomtató a tárcsahangra való várakozás nélkül tárcsázza a faxszámot. Megj.: A Private Automated Branch Exchange (PABX) egy olyan telefonhálózat, amely egy egyedi hozzáférési kóddal lehetővé teszi a vonal biztonságát kívülről jövő hívások esetén.
Hívás módja Hangfrekvencia* Impulzusos	A ki- és bejövő faxok tárcsázási módjának megadása.
Megj.: Az érték melletti csillag (*) az alapértelmezett gyári beállításokat jelöli.	

Speciális képkalkotás

Menüelem	Leírás
Színegyensúly Cián - vörös -4-4 (0*) Bíbor - zöld -4-4 (0*) Sárga - kék -4-4 (0*)	Színintenzitás beállítása beolvasás közben.
Kontraszt A tartalomhoz legjobb* 0 1 2 3 4 5	A kimenet kontrasztjának beállítása.
Háttér-eltávolítás Szint -4 – 4 (0*)	Megadja, hogy a háttér mennyire látszódjék a beolvasott képen.
Beolvasás széltől szélig Be Ki*	Engedélyezze az eredeti dokumentum széltől szélig tartó beolvasását.
Megj.: Az érték melletti csillag (*) az alapértelmezett gyári beállításokat jelöli.	

Rendszergazdai beállítások

Menüelem	Leírás
Automatikus újrAhívás 0-9 (5)*	Az újrAhívások számának beállítása a fogadó faxkészülékek aktivitási szintje alapján.
ÚjrAhívás gyakorisága 1-200 perc (3*)	Az újrAhívások között eltelt idő növelésével a sikeres faxküldés esélye is nő.
ECM bekapcsolása Be* Ki	Engedélyezze a hibajavító üzemmódot (ECM) faxműveletek esetén. Megj.: Az ECM felismeri és kijavítja a vonalzaj és gyenge jelerősség okozta hibákat a faxátviteli folyamat során.
Faxbeolvasás engedélyezése Be* Ki	A nyomtatón beolvasott dokumentumok faxolása.
Faxoláshoz használt illesztőprogram Be* Ki	Engedélyezze, hogy a nyomtató illesztőprogramja faxolási feladatokat küldjön.
Mentés engedélyezése parancsikonként Be* Ki	Faxszámok gyorsHívó számokként történő mentése a nyomtatóban.
Megj.: Az érték melletti csillag (*) az alapértelmezett gyári beállításokat jelöli.	

Menüelem	Leírás
Max. sebesség 33600* 14400 9600 4800 2400	A faxküldés maximális sebességének beállítása.
Színes faxbeolvasás engedélyezése Kikapcs. alapértelmezésben* Alapértelmezés szerint bekapcsolva Soha ne használja Mindig használja	Színes faxbeolvasás engedélyezése.
Színes faxok auto. átalakítása fekete-fehérré Be* Ki	A kimenő faxok fekete-fehérré alakítása.
Erősítse meg a faxszámot Ki* Be	Azt határozza meg, hogy a rendszer kérje-e meg a felhasználót a faxszám megerősítésére.
Előhívószám	Tárcsázási előtag beállítása.
Megj.: Az érték melletti csillag (*) az alapértelmezett gyári beállításokat jelöli.	

Faxfogadási beállítások

Menüelem	Leírás
Csengések a válaszig 1–25 (3)*	Azt határozza meg, hogy hányat csörögjön az eszköz, ha fax érkezik be.
Aut. kicsinyítés Be* Ki	Beérkező faxok méretének igazítása az oldalhoz.
Papírforrás <input checked="" type="checkbox"/> Tálca <input type="checkbox"/> Auto*	A beérkező faxok nyomtatásához használt papírforrás beállítása.
Oldalak Be Ki*	Nyomtatás a papír mindkét oldalára.
Elválasztólapok Nincs* Feladat előtt Feladat után	Azt határozza meg, hogy a rendszer illesszen-e be üres elválasztólapokat a nyomtatás során.
Elválasztólap forrása <input checked="" type="checkbox"/> Tálca (*)	Papírforrás beállítása elválasztólapokhoz.
Fax lábléce Be Ki*	Az átviteli adatokat a beérkező fax oldalainak aljára nyomtatja.
Megj.: Az érték melletti csillag (*) az alapértelmezett gyári beállításokat jelöli.	

Menüelem	Leírás
Faxlábléc időbélyegző Fogadás* Nyomtatás	Az időbélyegzőket a beérkező fax oldalainak aljára nyomtatja.
Megj.: Az érték melletti csillag (*) az alapértelmezett gyári beállításokat jelöli.	

Rendszergazdai beállítások

Menüelem	Leírás
Faxfogadás engedélyezése Be* Ki	A nyomtató beállítása a faxok fogadására.
Színes faxok fogadásának engedélyezése Be* Ki	A nyomtató beállítása a színes faxok fogadására.
Hívófél-azonosító engedélyezése Be Ki*	A beérkező fax feladójához tartozó telefonszám megjelenítése.
Névtelen fax tiltása Be Ki*	Az állomásazonosítót vagy faxazonosítót nem tartalmazó eszközökről érkező faxok letiltása.
Válasz bekapcsolva Minden csengés* Csak az egycsengéses Csak a kétszengéses Csak a háromcsengéses Csak szimpla vagy dupla csengés Csak szimpla vagy tripla csengés Csak a két- vagy háromcsengéses	Egyedi csengőhang beállítása a beérkező faxokhoz.
Automatikus válasz Be* Ki	A nyomtató beállítása a faxok automatikus fogadására.
Fax továbbítása Nyomtatás* Nyomtatás és továbbítás Tovább	Beállítja, hogy továbbítsa-e a beérkező faxokat.
Továbbítás ide 1. célhely 2. célhely	A beérkező faxok továbbítási célhelyének beállítása. Megj.: Ez a menüelem csak akkor jelenik meg, ha a Fax továbbítása Nyomtatás és továbbítás vagy Továbbítás értékre van állítva.
Megj.: Az érték melletti csillag (*) az alapértelmezett gyári beállításokat jelöli.	

Menüelem	Leírás
Max. sebesség 33600* 14400 9600 4800 2400	A faxátvitel maximális sebességének beállítása.
Megj.: Az érték melletti csillag (*) az alapértelmezett gyári beállításokat jelöli.	

Faxnaplózási beállítások

Menüelem	Leírás
Átviteli napló gyakorisága Mindig* Soha Csak hiba esetén	Az átviteli napló létrehozási gyakoriságának beállítása.
Átviteli napló tevékenység Nyomtatás Ki Be* E-mail Ki* Be	Napló nyomtatása vagy küldése e-mailben a sikeresen elküldött faxok és az átviteli hibák esetén.
Fogadási hiba naplója Soha nincs nyomtatás* Nyomtatás hiba esetén	Napló nyomtatása faxfogadási hiba esetén.
Naplók automatikus nyomtatása Be* Ki	Napló nyomtatása minden faxos tevékenység esetén.
Naplópapír forrása [x]. tálca (1*)	Megadja a naplók nyomtatásához használt papír forrását.
Naplók megjelenítése Távoli fax neve* Tárcsázott szám	A feladó azonosítása a távoli fax neve vagy a faxszám alapján.
Feladatnapló engedélyezése Be* Ki	Az összes faxfeladat összegzésének megtekintése.
Hívásnapló engedélyezése Be* Ki	A fax tárcsázási előzményeinek megtekintése.
Megj.: Az érték melletti csillag (*) az alapértelmezett gyári beállításokat jelöli.	

Hangszóró-beállítások

Menüelem	Leírás
Hangszórómód Mindig ki* Mindig be Kapcsolódásig	A faxhangszóró üzemmódjának beállítása.
Kihangosító hangereje Alacsony* Magas	A faxhangszóró hangerejének módosítása.
Csengési hangerő Ki* Be	A csengetési hangerő beállításának engedélyezése.
Megj.: Az érték melletti csillag (*) az alapértelmezett gyári beállításokat jelöli.	

Faxkiszolgáló beállítása

Általános faxbeállítások

Menüelem	Leírás
Címjegyzék formátuma	A fax címzettjének megadása. Megj.: Ha faxszámot szeretne használni, írja be a kettős kereszt (#) karaktert, és írja utána a számot.
Válaszcím	A faxoláshoz használatos válaszadási cím megadása.
Tárgy	A fax tárgyának megadása, és az üzenet megkomponálása.
Üzenet	
Analóg fogadás engedélyezése Ki* Be	A nyomtató beállítása analóg faxok fogadására.
Megj.: Az érték melletti csillag (*) az alapértelmezett gyári beállításokat jelöli.	

Faxkiszolgáló e-mail-beállításai

Menüelem	Leírás
E-mail SMTP-kiszolgáló használata Be* Ki	Faxok küldéséhez és fogadásához használja az e-mailekre vonatkozó Simple Mail Transfer Protocol (SMTP) beállításokat. Megj.: Ha a Be érték van beállítva, a Faxkiszolgáló e-mail-beállításai menü egyéb beállításai nem jelennek meg.
Elsődleges SMTP-átjáró	Adja meg az elsődleges SMTP-kiszolgáló IP-címét vagy állomásnevét.
Elsődleges SMTP-átjáró port 1-65535 (25*)	Adja meg az elsődleges SMTP-kiszolgáló portszámát.
Másodlagos SMTP-átjáró	Adja meg a másodlagos vagy tartalék SMTP-kiszolgáló kiszolgálói IP-címét vagy állomásnevét.
Megj.: Az érték melletti csillag (*) az alapértelmezett gyári beállításokat jelöli.	

Menüelem	Leírás
Másodlagos SMTP-átjáró port 1–65535 (25*)	Adja meg a másodlagos vagy tartalék SMTP-kiszolgáló kiszolgálói portszámát.
SMTP időtűllépés 5–30 (30*)	Azt az időtartamot adja meg, amelynek elteltével a nyomtató megszakítja a kapcsolatot, ha az SMTP-kiszolgáló nem válaszol.
Válaszcím	A faxoláshoz használatos válaszadási cím megadása.
SSL/TLS használata Letiltva* Egyeztetés Szükséges	Azt határozza meg, hogy a rendszer titkosított kapcsolat segítségével küldje-e el a faxokat.
Megbízható tanúsítvány kérése Ki Be*	Azt határozza meg, hogy a rendszer kérjen-e megbízható tanúsítványt az SMTP-kiszolgálóhoz való hozzáféréshez.
SMTP-kiszolgáló hitelesítése Nem szükséges hitelesítés* Bejelentkezés / normál NTLM CRAM-MD5 Digest-MD5 Kerberos 5	Az SMTP-kiszolgáló hitelesítési típusának beállítása.
Eszköz által kezdeményezett e-mail Nincs* Az eszköz SMTP-belépési adatainak használata	Azt határozza meg, hogy kérjen-e a rendszer hitelesítő adatokat az eszköz által kezdeményezett e-mailek esetében.
Felhasználó által kezdeményezett e-mail Nincs* Az eszköz SMTP-belépési adatainak használata Munkamenet felhasználói azonosítójának és jelszavának használata Munkafolyamat e-mail cím és jelszó haszn. Azonosító adatok bekérése	Azt határozza meg, hogy kérjen-e a rendszer hitelesítő adatokat a felhasználók által kezdeményezett e-mailek esetében.
Active Directory eszköz hitelesítő használata Ki* Be	Ezzel a funkcióval engedélyezheti a felhasználói hitelesítő adatok és a csoportcélok használatát az SMTP-kiszolgálóhoz való csatlakozáshoz.
Eszköz felhasználói azonosítója	Az SMTP-kiszolgálóhoz való csatlakozáshoz használandó felhasználói azonosítót és jelszót határozza meg.
Eszköz jelszava	
Kerberos 5 TARTOMÁNY	A Kerberos 5 hitelesítési protokoll tartományának meghatározására szolgál.
NTLM-tartomány	Az NTLM biztonsági protokoll tartománynevének meghatározására szolgál.
Megj.: Az érték melletti csillag (*) az alapértelmezett gyári beállításokat jelöli.	

Menüelem	Leírás
„Az SMTP-kiszolgáló nincs beállítva” hiba letiltása Ki* Be	„Az SMTP-kiszolgáló nincs beállítva” hiba elrejtése.
Megj.: Az érték melletti csillag (*) az alapértelmezett gyári beállításokat jelöli.	

Faxkiszolgáló beolvasási beállításai

Menüelem	Leírás
Képformátum TIFF (.tif) PDF (.pdf)* XPS (.xps)	A beolvasott kép fájlformátumának kiválasztása.
Tartalom típusa Szöveg* Szöveg/fénykép Fotó Grafika	A kimeneteli fájl minőségének javítása az eredeti dokumentum tartalmának használatával.
Tartalom forrása Fekete-fehér lézer Színes lézer* Tintasugaras Fénykép/Film Magazin Újság Sajtótermék Egyéb	A kimeneteli fájl minőségének javítása az eredeti dokumentum forrásának használatával.
Faxfelbontás Normál* Kiváló Szuperfinom Ultrafinom	A faxok felbontásának beállítása.
Oldalak Ki* Rövid oldal Hosszú oldal	Az eredeti dokumentum tájolásának meghatározása a dokumentum mindkét oldalának beolvasása esetén.
Sötétség 1–9 (5)*	A nyomtatott anyag sötétségének beállítása.
Tájolás Álló* Fekvő	Megadja a szöveg és grafika tájolását az oldalon.
Megj.: Az érték melletti csillag (*) az alapértelmezett gyári beállításokat jelöli.	

Menüelem	Leírás
Eredeti méret [Papírméreték listája]	Az eredeti dokumentum papírméretének beállítása. Megjegyzések: <ul style="list-style-type: none"> A Vegyes méretek az egyesült államokbeli gyári alapértelmezett érték. A gyári alapértelmezett érték világszerte az A4. Ez a beállítás a nyomtató típusától függően változhat.
Többoldalas TIFF használata Ki Be*	Lehetővé teszi a választást az egyoldalas és a többoldalas TIFF-fájlok között.
Megj.: Az érték melletti csillag (*) az alapértelmezett gyári beállításokat jelöli.	

E-mail

E-mail beállítása

E-mail beállítása

Menüelem	Leírás
Elsődleges SMTP-átjáró	Adja meg az e-mail küldéshez használt elsődleges SMTP-kiszolgáló IP-címét vagy állomásnevét.
Elsődleges SMTP-átjáró port 1-65535 (25*)	Adja meg az elsődleges SMTP-kiszolgáló portszámát.
Másodlagos SMTP-átjáró	Adja meg a másodlagos vagy tartalék SMTP-kiszolgáló kiszolgálói IP-címét vagy állomásnevét.
Másodlagos SMTP-átjáró port 1-65535 (25*)	Adja meg a másodlagos vagy tartalék SMTP-kiszolgáló kiszolgálói portszámát.
SMTP időtűllépés 5–30 másodperc (30*)	Azt az időtartamot adja meg, amelynek elteltével a nyomtató megszakítja a kapcsolatot, ha az SMTP-kiszolgáló nem válaszol.
Válaszcím	Válaszcím megadása az e-mailben.
Alapértelmezett SMTP-válaszcím használata mindig Be Ki*	Mindig használja az alapértelmezett válaszadási címet az SMTP-kiszolgálóban.
SSL/TLS használata Letiltva* Egyeztetés Szükséges	Azt határozza meg, hogy a rendszer titkosított kapcsolat segítségével küldje-e el az e-maileket.
Megbízható tanúsítvány kérése Ki Be*	Azt határozza meg, hogy a rendszer kérjen-e megbízható tanúsítványt az SMTP-kiszolgálóhoz való hozzáféréshez.
Megj.: Az érték melletti csillag (*) az alapértelmezett gyári beállításokat jelöli.	

Menüelem	Leírás
SMTP-kiszolgáló hitelesítése Nem szükséges hitelesítés* Bejelentkezés / normál NTLM CRAM-MD5 Digest-MD5	Az SMTP-kiszolgáló hitelesítési típusának beállítása.
Eszköz által kezdeményezett e-mail Nincs* Az eszköz SMTP-belépési adatainak használata	Azt határozza meg, hogy kérjen-e a rendszer hitelesítő adatokat az eszköz által kezdeményezett e-mailek esetében.
Eszköz felhasználói azonosítója	Az SMTP-kiszolgálóhoz való csatlakozáshoz használandó felhasználói azonosítót és jelszót határozza meg.
Eszköz jelszava	
NTLM-tartomány	Az NTLM biztonsági protokoll tartománynevének meghatározására szolgál.
„Az SMTP-kiszolgáló nincs beállítva.” hiba letiltása Ki* Be	Az SMTP-kiszolgáló nincs beállítva hibaüzenet elrejtése.
Megj.: Az érték melletti csillag (*) az alapértelmezett gyári beállításokat jelöli.	

E-mail alapbeállítások

Menüelem	Leírás
Tárgy	Az e-mail tárgyának megadása, és az üzenet megkomponálása.
Üzenet	
Fájlnev	A beolvasott dokumentum fájlnevének megadása.
Formátum PDF (.pdf)* TIFF (.tif) JPEG (.jpg)	A beolvasott dokumentum fájlformátumának meghatározása.
PDF-beállítások PDF-verzió (1.5*) Archív változat (A-1a*) Biztonságos (Ki*) Archiválás (PDF/A) (Ki*)	A beolvasott dokumentum PDF-beállításainak konfigurálása. Megj.: Az Archív változat és az Archiválás (PDF/A) csak akkor támogatott, ha a PDF-verzió 1.4-re van beállítva.
Tartalom típusa Szöveg Szöveg/fénykép* Fotó Grafika	A kimeneti eredmény javítása az eredeti dokumentum tartalomtípusa alapján.
Megj.: Az érték melletti csillag (*) az alapértelmezett gyári beállításokat jelöli.	

Menüelem	Leírás
Színes Fekete-fehér Szürkeárnyalatos Színes*	A nyomtató beállítása, hogy színesben vagy fekete-fehérben rögzítse a fájl tartalmát.
Felbontás 75 dpi 150 dpi* 200 dpi 300 dpi 400 dpi 600 dpi	A beolvasott kép felbontásának beállítása.
Sötétség 1–9 (5)*	A beolvasott kép sötétségének beállítása.
Tájolás Álló* Fekvő	Az eredeti dokumentum tájolásának megadása.
Eredeti méret Vegyes méretek*	Az eredeti dokumentum papírméretének beállítása.
Megj.: Az érték melletti csillag (*) az alapértelmezett gyári beállításokat jelöli.	

Speciális képalkotás

Menüelem	Leírás
Színegyensúly Ciánkék – vörös (0*) Bíbor – zöld (0*) Sárga – kék (0*)	A ciánkék, bíbor és sárga színintenzitásának beállítása.
Kontraszt A tartalomhoz legjobb* 0-5	A beolvasott kép kontrasztjának beállítása.
Háttér-eltávolítás Szint (0*)	Eltávolítja a háttérszintet vagy képzajt az eredeti dokumentumból.
Beolvasás széltől szélig Be Ki*	Az eredeti dokumentum beolvasása széltől szélig.
Megj.: Az érték melletti csillag (*) az alapértelmezett gyári beállításokat jelöli.	

Rendszergazdai beállítások

Menüelem	Leírás
E-mailek maximális mérete 0–65535 (0)*	Az egyes e-mailek esetében megengedett maximális fájl méret beállítása.
Megj.: Az érték melletti csillag (*) az alapértelmezett gyári beállításokat jelöli.	

Menüelem	Leírás
Méret-hibaüzenet	Itt azt választhatja ki, hogy milyen hibaüzenetet küldjön a nyomtató, ha az e-mail meghaladja a megengedett fájl méretet. Megj.: Legfeljebb 1024 karaktert írhat be.
Más. küld. nekem Soha ne jelenjen meg!*	Elküldi az e-mail másolatát Önnek is.
Alapértelmezés szerint bekapcsolva Kikapcs. alapértelmezésben Mindig be	
Szöveg mód alapértelmezett értéke 5–95 (75)*	A beolvasás alatt lévő tartalomban található szöveg minőségének beállítása.
Szöveg/fénykép mód alapértelmezett értéke 5–95 (75)*	A beolvasás alatt lévő tartalomban található szöveg és fénykép minőségének beállítása.
Fénykép mód alapértelmezett értéke 5–95 (50)*	A beolvasás alatt lévő fényképben található szöveg minőségének beállítása.
Átviteli napló Napló nyomtatása* Ne nyomtasson naplót Csak a hibák ny.	Átviteli napló nyomtatása e-mail beolvasásokhoz.
Naplópapír forrása [x]. tálca (1*) Többcélú adagoló	Az e-mail naplók nyomtatásához használt papír forrásának megadása.
Mentés engedélyezése parancsikonként Be* Ki	E-mail cím mentése parancsikonként.
E-mail adatok visszaállítása a küldés után Be* Ki	A Címzett, Tárgy, Üzenet és Fájlnev mezők visszaállítása az alapértelmezett értékekre e-mail küldés után.
Megj.: Az érték melletti csillag (*) az alapértelmezett gyári beállításokat jelöli.	

FTP

FTP alapbeállítások

Menüelem	Leírás
Formátum PDF (.pdf)* TIFF (.tif) JPEG (.jpg)	A beolvasott kép fájlformátumának kiválasztása.
Megj.: Az érték melletti csillag (*) az alapértelmezett gyári beállításokat jelöli.	

Menüelem	Leírás
PDF-beállítások PDF-verzió (1.5*) Archív változat (A-1a*) Biztonságos (Ki*) Archiválás (PDF/A) (Ki*)	A beolvasott kép PDF-beállításainak konfigurálása. Megj.: Az Archív változat és az Archiválás (PDF/A) csak akkor támogatott, ha a PDF-verzió 1.4-re van beállítva.
Tartalom típusa Szöveg Szöveg/fénykép* Grafika Fotó	A kimeneti eredmény javítása az eredeti dokumentum tartalomtípusa alapján.
Színes Fekete-fehér Szürkeárnyalatos Színes*	A nyomtató beállítása, hogy színesben vagy fekete-fehérben rögzítse a fájl tartalmát.
Felbontás 75 dpi 150 dpi* 200 dpi 300 dpi 400 dpi 600 dpi	A beolvasott kép felbontásának beállítása.
Sötétség 1–9 (5)*	A beolvasott kép sötétségének beállítása.
Tájolás Álló* Fekvő	Az eredeti dokumentum tájolásának megadása.
Eredeti méret Vegyes méretek*	Az eredeti dokumentum papírméretének beállítása.
Fájlnév	A beolvasott kép fájlnevének beállítása.
Megj.: Az érték melletti csillag (*) az alapértelmezett gyári beállításokat jelöli.	

Speciális képképzés

Menüelem	Leírás
Színegyensúly Ciánkék – vörös (0*) Bíbor – zöld (0*) Sárga – kék (0*)	A ciánkék, bíbor és sárga színintenzitásának beállítása.
Kontraszt A tartalomhoz legjobb* 0-5	A beolvasott kép kontrasztjának beállítása.
Háttér-eltávolítás Szint (0*)	Eltávolítja a háttérszínt vagy képzajt az eredeti dokumentumból.
Megj.: Az érték melletti csillag (*) az alapértelmezett gyári beállításokat jelöli.	

Menüelem	Leírás
Beolvasás széltől szélig Be Ki*	Engedélyezze az eredeti dokumentum széltől szélig tartó beolvasását.
Megj.: Az érték melletti csillag (*) az alapértelmezett gyári beállításokat jelöli.	

Rendszergazdai beállítások

Menüelem	Leírás
Szöveg mód alapértelmezett értéke 5–95 (75)*	A beolvasott képeken szereplő szöveg minőségének beállítása.
Szöveg/fénykép mód alapértelmezett értéke 5–95 (75)*	A beolvasott képeken szereplő szöveg és fénykép minőségének beállítása.
Fénykép mód alapértelmezett értéke 5–95 (50)*	A beolvasott képeken szereplő fénykép minőségének beállítása.
Átviteli napló Napló nyomtatása* Ne nyomtasson naplót Csak a hibák ny.	Átviteli napló nyomtatása FTP-beolvasásokhoz.
Naplópapír forrása [x]. tálca (1*) Többcélú adagoló	Az FTP-naplók nyomtatásához használt papír forrásának megadása.
Megj.: Az érték melletti csillag (*) az alapértelmezett gyári beállításokat jelöli.	

USB-meghajtó

Flash-meghajtó vizsgálata

Menüelem	Leírás
Formátum JPEG (.jpg) PDF (.pdf)* TIFF (.tif)	A beolvasott kép fájlformátumának kiválasztása.
PDF-beállítások PDF-verzió (1.5*) Archív változat (A-1a*) Biztonságos (Ki*) Archiválás (PDF/A) (Ki*)	A beolvasott kép PDF-beállításainak konfigurálása. Megj.: Az Archív változat és az Archiválás (PDF/A) csak akkor támogatott, ha a PDF-verzió 1.4-re van beállítva.
Megj.: Az érték melletti csillag (*) az alapértelmezett gyári beállításokat jelöli.	

Menüelem	Leírás
Tartalom típusa Szöveg Szöveg/fénykép* Grafika Fotó	A kimeneti eredmény javítása az eredeti dokumentum tartalomtípusa alapján.
Színes Fekete-fehér Szürkeárnyalatos Színes*	A nyomtató beállítása, hogy színesben vagy fekete-fehérben rögzítse a fájl tartalmát.
Felbontás 75 dpi 150 dpi* 200 dpi 300 dpi 400 dpi 600 dpi	A beolvasott kép felbontásának beállítása.
Sötétség 1–9 (5)*	A beolvasott kép sötétségének beállítása.
Tájolás Álló* Fekvő	Az eredeti dokumentum tájolásának megadása.
Eredeti méret Vegyes méretek*	Az eredeti dokumentum papírméretének beállítása.
Fájlnév	A beolvasott kép fájlnevének beállítása.
Megj.: Az érték melletti csillag (*) az alapértelmezett gyári beállításokat jelöli.	

Speciális képkötés

Menüelem	Leírás
Színegyensúly Ciánkék – vörös (0*) Bíbor – zöld (0*) Sárga – kék (0*)	A ciánkék, bíbor és sárga színintenzitásának beállítása.
Kontraszt A tartalomhoz legjobb* 0-5	A beolvasott kép kontrasztjának beállítása.
Háttér-eltávolítás Szint (0*)	Eltávolítja a háttérszínt vagy képzajt az eredeti dokumentumból.
Beolvasás széltől szélig Ki* Be	Az eredeti dokumentum beolvasása széltől szélig.
Megj.: Az érték melletti csillag (*) az alapértelmezett gyári beállításokat jelöli.	

Rendszergazdai beállítások

Menüelem	Leírás
Szöveg mód alapértelmezett értéke 5–95 (75)*	A beolvasott képeken szereplő szöveg minőségének beállítása.
Szöveg/fénykép mód alapértelmezett értéke 5–95 (75)*	A beolvasott képeken szereplő szöveg és fénykép minőségének beállítása.
Fénykép mód alapértelmezett értéke 5–95 (50)*	A beolvasott képen szereplő fénykép minőségének beállítása.
Megj.: Az érték melletti csillag (*) az alapértelmezett gyári beállításokat jelöli.	

Nyomtatás flash-meghajtóról

Menüelem	Leírás
Példányszám 1–9999 (1*)	A példányszám megadása.
Papírforrás [x]. tálca (1*) Többcélú adagoló Kézi papíradagolás Kézi borítékadagolás	Papírforrás beállítása a nyomtatási feladathoz.
Leválogatás 1,1,1 - 2,2,2 1,2,3 - 1,2,3	Ha ugyanarról az eredetiről több másolatot is nyomtat, akkor a nyomtató az egyes példányokat összerendezi.
Oldalak Egyoldalas* Kétoldalas	Meghatározhatja, hogy a nyomtatás a papír egyik vagy mindkét oldalára készüljön.
Lapozási stílus Hosszú oldal* Rövid oldal	Meghatározza, hogy a lap melyik oldala lesz kötve kétoldalas nyomtatáskor.
Oldal/lap K1* 2 oldal/lap 3 oldal/lap 4 oldal/lap 6 oldal/lap 9 oldal/lap 12 oldal/lap 16 oldal/lap	Több egy oldalon lévő kép nyomtatása a papír egyik oldalára.
Oldal/lap rendelése Vízszintes* Fordított vízszintes Fordított függőleges Függőleges	Több egy oldalon lévő kép elrendezésének beállítása az Oldal/lap menü használata esetén.
Megj.: Az érték melletti csillag (*) az alapértelmezett gyári beállításokat jelöli.	

Menüelem	Leírás
Oldal/lap tájolása Auto* Fekvő Álló	Több egy oldalon lévő kép tájolásának beállítása az Oldal/lap menü használata esetén.
Oldal/lap szegélye Nincs* Folytonos	Oldalszegély nyomtatása az oldalon lévő képek köré az Oldal/lap menü használata esetén.
Elválasztólapok Ki* Példányok között Feladatok között Oldalak között	Üres elválasztólapok beillesztése a nyomtatás során.
Elválasztólap forrása [x]. tálca (1*) Többcélú adagoló	Papírforrás beállítása elválasztólapokhoz.
Üres oldalak Nincs nyomtatás* Nyomtatás	Üres oldalak nyomtatása egy nyomtatási feladatban.
Megj.: Az érték melletti csillag (*) az alapértelmezett gyári beállításokat jelöli.	

Network/Ports (Hálózat/portok)

Hálózati áttekintés

Menüelem	Leírás
Aktív adapter Auto* Szabványos hálózat Vezeték nélküli	A hálózati kapcsolat típusát határozza meg.
Hálózat állapota	A nyomtatóhálózat kapcsolódási állapotának megjelenítése.
A hálózati állapot megjelenítése a nyomtatón Ki Be*	A hálózat állapotának megjelenítése a kijelzőn.
Sebesség, kétoldalas	Az éppen aktív hálózati kártya sebességét jeleníti meg.
IPv4	IPv4-cím megjelenítése.
Összes IPv6-cím	Összes IPv6-cím megjelenítése.
Nyomtatókiszolgáló visszaállítása Indítás	A nyomtatóra irányuló aktív hálózati kapcsolatok visszaállítása. Megj.: Ez a beállítás törli a hálózati konfiguráció összes beállítását.
Megj.: Az érték melletti csillag (*) az alapértelmezett gyári beállításokat jelöli.	

Menüelem	Leírás
Hálózati feladat időtúllépése Ki Be* (90 másodperc)	Beállíthatja azt az időt, ameddig a nyomtató várakozik, mielőtt törölné a hálózati nyomtatási feladatokat.
Szalagcímlap Ki* Be	Szalagcímlap nyomtatása.
PC-re szkennelés porttartománya	Megadja a portokat letiltó tűzfal mögötti nyomtatók érvényes porttartományát.
Hálózati kapcsolatok engedélyezése Engedélyezés* Kikapcsolás	Az összes hálózati kapcsolat engedélyezése vagy tiltása.
LLDP engedélyezése Ki* Be	A kapcsolati réteg felderítő protokollt (LLDP) engedélyezi a nyomtatóban.

Megj.: Az érték melletti csillag (*) az alapértelmezett gyári beállításokat jelöli.

Vezeték nélküli

Menüelem	Leírás
Beállítás mobilalkalmazás segítségével	Vezeték nélküli kapcsolat beállítása Lexmark Mobile Assistant alkalmazás segítségével.
Beállítás a nyomtató kezelőpaneljén Hálózat kiválasztása Wi-Fi hálózat hozzáadása <ul style="list-style-type: none"> • Hálózat neve • Hálózati mód Infrastruktúra • Vezeték nélküli biztonságos mód Letiltva* WEP WPA2/WPA – Személyes WPA2 – Személyes 	Adja meg a vezeték nélküli hálózatot, amihez a nyomtató csatlakozhat. Megj.: Ez a menüelem <i>Vezeték nélküli kapcsolat beállítása</i> néven jelenik meg az Embedded Web Server kiszolgálóban.
Wi-Fi Protected Setup Gombnyomós módszer indítása PIN-kódos módszer indítása	Hozzon létre egy vezeték nélküli hálózatot, és aktiválja a hálózati biztonság beállítását. Megjegyzések: <ul style="list-style-type: none"> • A Gombnyomós módszer indítása lehetővé teszi a nyomtató csatlakoztatását a vezeték nélküli hálózathoz, ha a nyomtatón és a hozzáférési ponton (vezeték nélküli útválasztón) lévő gombokat a megadott időn belül nyomja meg. • A PIN-módszer indítása lehetővé teszi a nyomtató csatlakozását a vezeték nélküli hálózathoz, ha a nyomtató PIN-kódját megadja a hozzáférési pont vezeték nélküli beállításainál.

Menüelem	Leírás
Kompatibilitás 802.11b/g/n (2,4GHz) 802.11a/b/g/n/ac (2,4GHz/5GHz)* 802.11a/n/ac (5GHz)	Adja meg a vezeték nélküli hálózat vezeték nélküli szabványát.
Vezeték nélküli biztonságos mód Letiltva* WEP WPA2/WPA-személyes WPA2-személyes 802.1x– HATÓKÖR	Adja meg a nyomtató vezeték nélküli eszközökhöz történő csatlakoztatásakor alkalmazandó biztonság típusát.
WEP hitelesítési mód Auto* Nyílt Megosztott	Adja meg a nyomtató vezeték nélküli titkosítási protokollját (WEP). Megj.: Ez a menüelem csak akkor jelenik meg, ha a Vezeték nélküli biztonságos mód a WEP lehetőségre van állítva.
WEP-kulcs beállítása	A biztonságos vezeték nélküli kapcsolathoz állítson be WEP jelszót. Megj.: Ez a menüelem csak akkor jelenik meg, ha a Vezeték nélküli biztonságos mód a WEP lehetőségre van állítva.
WPA2-személyes AES*	Vezeték nélküli biztonság engedélyezése WPA2 beállítással. Megj.: Ez a menüelem csak akkor jelenik meg, ha a Vezeték nélküli biztonságos mód beállítás a WPA2-személyes lehetőségre van állítva.
PSK beállítása	Jelszó beállítása a biztonságos vezeték nélküli kapcsolódáshoz. Megj.: Ez a menüelem csak akkor jelenik meg, ha a Vezeték nélküli biztonságos mód WPA2/WPA-személyes vagy WPA2-személyes módra van állítva.
WPA2/WPA-személyes AES*	Vezeték nélküli biztonság engedélyezése WPA2/WPA szabvánnyal. Megj.: Ez a menüelem csak akkor jelenik meg, ha a Vezeték nélküli biztonságos mód WPA2/WPA-személyes módra van állítva.
802.1x titkosítási mód WPA+ WPA2*	Vezeték nélküli biztonság engedélyezése 802.1x szabvánnyal. Megj.: Ez a menüelem csak akkor jelenik meg, ha a Vezeték nélküli biztonságos mód beállítás a 802.1x – Hatókör lehetőségre van állítva.
IPv4 DHCP engedélyezése Be* Ki	A Dynamic Host Configuration Protocol (DHCP) engedélyezése. Megj.: A DHCP egy normál protokoll, amely lehetővé teszi a kiszolgáló számára, hogy dinamikusan terjessze az IP címzési és konfigurációs információkat az ügyfeleknek.
IPv4 Statikus IP-cím beállítása IP-cím Hálózati maszk Átjáró	A nyomtató statikus IP-címének beállítása.
IPv6 IPv6 engedélyezése Be* Ki	Engedélyezi a IPv6 protokollt a nyomtatón.

Menüelem	Leírás
IPv6 DHCPv6 engedélyezése Be Ki*	Engedélyezi a DHCPv6 protokollt a nyomtatón.
IPv6 Állapotmentes automatikus címbeállítás Ki Be*	Azt határozza meg, hogy a hálózati adapter fogadja-e az útválasztótól az automatikus IPv6-címkonfigurációra vonatkozó adatokat.
IPv6 DNS-cím	A DNS-kiszolgáló címének beállítása.
IPv6 Manuálisan kirendelt IPV6-cím	Az IPv6-cím hozzárendelése.
IPv6 Manuálisan kirendelt IPV6-útválasztó	Az IPv6-útválasztó címének hozzárendelése.
IPv6 Cím előtagja 0-128 (64*)	Meghatározza a cím előtagját.
IPv6 Összes IPv6-cím	Összes IPv6-cím megjelenítése.
IPv6 Összes IPv6-útválasztócím	Összes IPv6-útválasztócím megjelenítése.
Hálózati cím UAA LAA	A hálózati címek megtekintése.
PCL SmartSwitch Be* Ki	<p>Beállíthatja, hogy a nyomtató az alapértelmezett nyomtatónyelvtől függetlenül átváltson-e PCL-emulációra, amikor egy nyomtatási feladathoz arra van szükség.</p> <p>Megj.: Ha a PCL SmartSwitch ki van kapcsolva, a nyomtató nem vizsgálja meg a bejövő adatokat, és a Beállítás menüben megadott alapértelmezett nyomtatónyelvet használja.</p>
PS SmartSwitch Be* Ki*	<p>Beállíthatja, hogy a nyomtató az alapértelmezett nyomtatónyelvtől függetlenül átváltson-e PS-emulációra, amikor egy nyomtatási feladathoz arra van szükség.</p> <p>Megj.: Ha a PS SmartSwitch ki van kapcsolva, a nyomtató nem vizsgálja meg a bejövő adatokat, és a Beállítás menüben megadott alapértelmezett nyomtatónyelvet használja.</p>
Mac bináris PS Auto* Be Ki	<p>Beállítja, hogy a nyomtató Macintosh rendszerbeli bináris PostScript nyomtatási feladatokat dolgozzon fel.</p> <p>Megjegyzések:</p> <ul style="list-style-type: none"> • A Be beállítással a nyomtató nyers bináris PostScript nyomtatási feladatokat dolgoz fel. • A Ki beállítás normál protokollt használva szűri a nyomtatási feladatokat.

Wi-Fi Direct

Menüelem	Leírás
Wi-Fi Direct engedélyezése Be Ki*	Állítsa be a nyomtatót, hogy közvetlenül kapcsolódhasson a Wi-Fi-eszközökre.
Wi-Fi Direct név	Adja meg a Wi-Fi Direct hálózat nevét.
Wi-Fi Direct jelszó	A Wi-Fi-kapcsolat felhasználóinak hitelesítésére és ellenőrzésére szolgáló jelszó megadása.
Jelszó megjelenítése a Beállítások oldalon Ki Be*	A Wi-Fi Direct jelszó megjelenítése a Hálózati beállítások oldalán.
Preferált csatornaszám 1–11 Auto*	Állítsa be a Wi-Fi-hálózat kívánt csatornáját.
Csoporttulajdonos IP-címe	A csoporttulajdonos IP-címének megadása.
A nyomógombkérések automatikus elfogadása Ki* Be	A hálózati csatlakozási kérések automatikus elfogadása. Megj.: Az ügyfelek automatikus elfogadása nem biztonságos.
Megj.: Az érték melletti csillag (*) az alapértelmezett gyári beállításokat jelöli.	

Ethernet

Ethernet

Menüelem	Leírás
Hálózati sebesség	Az aktív hálózati adapter sebességét jeleníti meg.
IPv4 DHCP engedélyezése Be* Ki	A Dynamic Host Configuration Protocol (DHCP) engedélyezése. Megj.: A DHCP egy normál protokoll, amely lehetővé teszi a kiszolgáló számára, hogy dinamikusan terjessze az IP címzési és konfigurációs információkat az ügyfeleknek.
IPv4 Statikus IP-cím beállítása IP-cím Hálózati maszk Átjáró	A nyomtató statikus IP-címének beállítása.
IPv6 IPv6 engedélyezése Be* Ki	Engedélyezi a IPv6 protokollt a nyomtatón.
Megj.: Az érték melletti csillag (*) az alapértelmezett gyári beállításokat jelöli.	

Menüelem	Leírás
IPv6 DHCPv6 engedélyezése Ki* Be	Engedélyezi a DHCPv6 protokollt a nyomtatón.
IPv6 Állapotmentes automatikus címbeállítás Be* Ki	Azt határozza meg, hogy a hálózati adapter fogadja-e az útválasztótól az automatikus IPv6-címkonfigurációra vonatkozó adatokat.
IPv6 DNS-cím	A DNS-kiszolgáló címének beállítása.
IPv6 Cím előtagja 0–128 (64)*	Meghatározza a cím előtagját.
IPv6 Összes IPv6-cím	Összes IPv6-cím megjelenítése.
IPv6 Összes IPv6-útválasztócím	Összes IPv6-útválasztócím megjelenítése.
Hálózati cím UAA LAA	A nyomtató közegelés-vezérlési (MAC) címének megjelenítése: Helyileg kezelt cím (LAA) és univerzálisan kezelt cím (UAA). Megj.: A nyomtató LAA címe manuálisan is módosítható.
PCL SmartSwitch Be* Ki	Beállíthatja, hogy a nyomtató az alapértelmezett nyomtatónyelvtől függetlenül átváltson-e PCL-emulációra, amikor egy nyomtatási feladathoz arra van szükség. Megj.: Ha a PCL SmartSwitch ki van kapcsolva, a nyomtató nem vizsgálja meg a bejövő adatokat, és a Beállítás menüben megadott alapértelmezett nyomtatónyelvet használja.
PS SmartSwitch Be* Ki	Beállíthatja, hogy a nyomtató az alapértelmezett nyomtatónyelvtől függetlenül átváltson-e PS-emulációra, amikor egy nyomtatási feladathoz arra van szükség. Megj.: Ha a PS SmartSwitch ki van kapcsolva, a nyomtató nem vizsgálja meg a bejövő adatokat, és a Beállítás menüben megadott alapértelmezett nyomtatónyelvet használja.
Mac bináris PS Auto* Be Ki	Beállítja, hogy a nyomtató Macintosh rendszerbeli bináris PostScript nyomtatási feladatokat dolgozzon fel. Megjegyzések: <ul style="list-style-type: none"> • A Be beállítással a nyomtató nyers bináris PostScript nyomtatási feladatokat dolgoz fel. • A Ki beállítás normál protokollt használva szűri a nyomtatási feladatokat.
Energiahatékony Ethernet Auto* Be Ki	Csökkenti az energiafelhasználást, amikor a nyomtató nem kap adatokat az Ethernet-hálózatról.
Megj.: Az érték melletti csillag (*) az alapértelmezett gyári beállításokat jelöli.	

TCP/IP

Megj.: Ez a menü csak a hálózati nyomtatók, illetve a nyomtatókiszolgálókhoz csatlakoztatott nyomtatók esetében jelenik meg.

Menüelem	Leírás
Állomásnév beállítása	Itt állíthatja be az aktuális TCP/IP-állomásnevet.
Tartománynév	Állítsa be a tartománynevet.
DHCP/BOOTP engedélyezése az NTP-kiszolgáló frissítéséhez Be* Ki	Ezzel engedélyezi, hogy a DHCP- és a BOOTP-ügyfelek frissítsék a nyomtató NTP-beállításait.
Konfigurációmentes név	Szolgáltatásnév megadása a konfigurációmentes hálózathoz.
Auto IP engedélyezése Be* Ki	IP-cím automatikus hozzárendelése.
DNS-cím	Az aktuális Domain Name System (DNS) kiszolgáló címének beállítása.
Tartalék DNS-kiszolgáló	A másodlagos DNS-kiszolgáló címének beállítása.
2. tartalék DNS-kiszolgáló	
3. tartalék DNS-kiszolgáló	
Tartománykeresési sorrend	Egy tartománynévlista beállítása, amely leegyszerűsíti a keresést, ha a nyomtató és erőforrásai a hálózat különböző tartományaiban helyezkednek el.
DDNS engedélyezése Ki* Be	A Dynamic DNS beállításainak frissítése.
DDNS TTL	A DDNS-beállítások megadása.
Alapértelmezett TTL	
DDNS frissítési ideje	
mDNS engedélyezése Be* Ki	A Multicast DNS beállításainak frissítése.
WINS Address (WINS-cím)	Kiszolgáló címének beállítása a Windows Internet Name Service (WINS) szolgáltatáshoz.
BOOTP engedélyezése Ki* Be	A BOOTP engedélyezése a nyomtató IP-címének kiosztásához.

Megj.: Az érték melletti csillag (*) az alapértelmezett gyári beállításokat jelöli.

Menüelem	Leírás
Korlátozott kiszolgálólista	IP-cím beállítása a TCP-kapcsolatokhoz. Megjegyzések: <ul style="list-style-type: none"> Ezt a menüelemet csak a Embedded Web Server kiszolgáló használatával lehet elérni. Tegyen vesszőt az egyes IP-címek közé. Legfeljebb 50 IP-címet adhat meg.
Korlátozott kiszolgálólista beállításai Összes port blokkolása* Csak a nyomtatás blokkolása Csak a nyomtatás és a HTTP blokkolása	A listán lévő IP-címek nyomtatóhoz való hozzáféréseinek beállítása. Megj.: Ezt a menüelemet csak a Embedded Web Server kiszolgáló használatával lehet elérni.
MTU	A maximális átviteli egység (MTU) paraméter beállítása a TCP-kapcsolatokhoz.
Nyomtató nyers portja 1-65535 (9100*)	A hálózathoz csatlakoztatott nyomtatók nyers portszámának beállítása.
Kimenő forgalom maximális sebessége Letiltva* Engedélyezve	A nyomtató maximális átviteli sebességének engedélyezése.
TLSv1.0 engedélyezése Be* Ki	TLSv1.0 protokoll engedélyezése.
TLSv1.1 engedélyezése Be* Ki	TLSv1.1 protokoll engedélyezése.
SSL titkosítási lista	Adja meg az SSL vagy a TLS csatlakozókon használatos titkosítási algoritmusokat.
Megj.: Az érték melletti csillag (*) az alapértelmezett gyári beállításokat jelöli.	

SNMP

Megj.: Ez a menü kizárólag hálózati nyomtatókon, illetve nyomtatókiszolgálóra csatlakoztatott nyomtatókon érhető el.

Menüelem	Leírás
<p>SNMP 1 és 2c verziók</p> <ul style="list-style-type: none"> Engedélyezve <ul style="list-style-type: none"> Ki Be* SNMP-beállítás engedélyezése <ul style="list-style-type: none"> Ki Be* PPM MIB Engedélyezése <ul style="list-style-type: none"> Ki Be* SNMP-közösség 	<p>Azt határozza meg, hogy a Simple Network Management Protocol (SNMP) 1 és 2c verziója telepítse-e a nyomtató illesztőprogramjait és alkalmazásait.</p>
<p>SNMP 3 verzió</p> <ul style="list-style-type: none"> Engedélyezve <ul style="list-style-type: none"> Ki Be* Kontextus neve Írási/olvasási hitelesítő adatok beállítása <ul style="list-style-type: none"> Felhasználónév Hitelesítési jelszó: Adatvédelmi jelszó: Csak olvasási hitelesítő adatok beállítása <ul style="list-style-type: none"> Felhasználónév Hitelesítési jelszó: Adatvédelmi jelszó: Hitelesítési kivonat <ul style="list-style-type: none"> MD5 SHA1* Minimális hitelesítési szint <ul style="list-style-type: none"> Nincs hitelesítés, nincs adatvédelem Hitelesítés, nincs adatvédelem Hitelesítés, adatvédelem* Adatvédelmi algoritmus <ul style="list-style-type: none"> DES AES-128* 	<p>Azt határozza meg, hogy az SNMP 3 verzió konfigurálja és frissítse-e a nyomtató biztonsági beállításait.</p>
<p>Megj.: Az érték melletti csillag (*) az alapértelmezett gyári beállításokat jelöli.</p>	

IPSec

Megj.: Ez a menü kizárólag hálózati nyomtatókon, illetve nyomtatókiszolgálóra csatlakoztatott nyomtatókon érhető el.

Menüelem	Leírás
IPSec engedélyezése Ki* Be	Az Internet Protocol Security (IPSec) protokoll engedélyezése.
Alapkonfiguráció Alapértelmezett* Kompatibilitás Biztonságos	Az IPSec alapkonfigurációjának beállítása. Megj.: Ez a menüelem csak akkor jelenik meg, ha az IPSec engedélyezése lehetőség a Be értékre van állítva.
DH (Diffie-Hellman) csoportos javaslat modp2048 (14)* modp3072 (15) modp4069 (16) modp6144 (17)	Az IPSec-titkosítás beállítása. Megjegyzések: <ul style="list-style-type: none"> • A DH (Diffie-Hellman) csoportos javaslat csak akkor jelenik meg, ha az Alapkonfiguráció Kompatibilitás értékre van beállítva. • Az IKE SA élettartam (órában) és az IPSec SA élettartam (órában) csak akkor jelenik meg, ha az Alapkonfiguráció Biztonságos értékre van beállítva.
IKE SA élettartam (órában) 1 2 4 8 24*	
IPSec SA élettartam (órában) 1 2 4 8* 24	
Javasolt titkosítási módszer 3DES AES*	A hálózatokhoz való biztonságos csatlakozás érdekében használandó titkosítási és hitelesítési módszer beállítása. Megj.: Ez a menüelem csak akkor használható, ha az Alapkonfiguráció beállítás értéke Kompatibilitás.
Javasolt hitelesítési módszer SHA1 SHA256* SHA512	
IPSec-eszköztanúsítvány	Az IPSec-tanúsítvány beállítása. Megj.: Ez a menüelem csak akkor jelenik meg, ha az IPSec engedélyezése lehetőség a Be értékre van állítva.
Előmegosztott kulcs hitelesített kapcsolatai <input checked="" type="checkbox"/> Gazdagép Cím Kulcs	A nyomtató hitelesített kapcsolatainak konfigurálása. Megj.: Ezek a menüelemek csak akkor jelennek meg, ha az IPSec engedélyezése lehetőség a Be értékre van állítva.
Tanúsítvány hitelesített kapcsolatai <input checked="" type="checkbox"/> gazdagép címe[/alhálózat] Cím[/alhálózat]	
Megj.: Az érték melletti csillag (*) az alapértelmezett gyári beállításokat jelöli.	

802.1x

Megj.: Ez a menü kizárólag hálózati nyomtatókon, illetve nyomtatókiszolgálóra csatlakoztatott nyomtatókon érhető el.

Menüelem	Leírás
Aktív Ki* Be	Engedélyezi, hogy a nyomtató olyan hálózatokhoz csatlakozzon, amelyek a hozzáférés engedélyezése előtt hitelesítést kérnek.
Megj.: Az érték melletti csillag (*) az alapértelmezett gyári beállításokat jelöli.	

LPD-konfiguráció

Megj.: Ez a menü kizárólag hálózati nyomtatókon, illetve nyomtatókiszolgálóra csatlakoztatott nyomtatókon érhető el.

Menüelem	Leírás
LPD időtúllépés 0–65535 másodperc (90*)	Ezzel a beállítással megadhat egy időtúllépési értéket, így megakadályozhatja, hogy a Line Printer Daemon (LPD) kiszolgáló határozatlan ideig várjon a megakadt vagy hibás nyomtatási feladatokra.
LPD szalagcím-lap Ki* Be	Szalagcím-lap nyomtatása az összes LPD-s nyomtatási feladat esetében. Megj.: A szalagcím-lap a nyomtatási feladat első oldala, amely a nyomtatási feladatok elválasztására, valamint a nyomtatási kérések küldőjének azonosítására szolgál.
LPD lezárólap Ki* Be	Lezárólap nyomtatása az összes LPD-s nyomtatási feladat esetében. Megj.: A lezárólap a nyomtatási feladatok utolsó oldala.
LPD kocsi vissza konverzió Ki* Be	A kocsivissza-konverzió engedélyezése. Megj.: A „kocsi vissza” művelet parancsot ad a nyomtatónak arra, hogy a kurzort az aktuális sor első pozíciójába állítsa.
Megj.: Az érték melletti csillag (*) az alapértelmezett gyári beállításokat jelöli.	

HTTP-/FTP-beállítások

Megj.: Ez a menü kizárólag hálózati nyomtatókon, illetve nyomtatókiszolgálóra csatlakoztatott nyomtatókon érhető el.

Menüelem	Leírás
HTTP-kiszolgáló engedélyezése Ki Be*	A nyomtató figyelésére és felügyeletére használható beágyazott webkiszolgáló elérése.
HTTPS engedélyezése Ki Be*	A Hypertext Transfer Protocol Secure (HTTPS) protokoll beállításainak konfigurálása.
Megj.: Az érték melletti csillag (*) az alapértelmezett gyári beállításokat jelöli.	

Menüelem	Leírás
HTTPS-kapcsolatok kényszerítése Ki* Be	A nyomtató kényszerítése a HTTPS-kapcsolatok használatára.
FTP/FTTP engedélyezése Ki Be*	Fájlok küldése FTP használatával.
HTTP Proxy IP-cím	A HTTP- és az FTP-kiszolgálók beállításainak konfigurálása. Megj.: Ez a funkció csak néhány nyomtatómodellen érhető el.
FTP Proxy IP-cím	
HTTP alapértelmezett IP-port 1–65535 (80)*	
HTTPS-eszköztanúsítvány	
FTP alapértelmezett IP-port 1–65535 (21)*	
HTTP/FTP kérések időtúllépése 1–299 (30*)	Azt az időtartamot határozza meg, amelynek elteltével a rendszer megszakítja a kapcsolódást a kiszolgálóhoz.
HTTP/FTP kérések ismétlései 1–299 (3*)	Azt határozza meg, hogy a rendszer hányszor próbáljon meg csatlakozni a HTTP-/FTP-kiszolgálóhoz.
Megj.: Az érték melletti csillag (*) az alapértelmezett gyári beállításokat jelöli.	

USB

Menüelem	Leírás
PCL SmartSwitch Ki Be*	Beállítja, hogy a nyomtató átváltson-e PCL-emulációra, amikor egy USB-porton érkező nyomtatási feladatnak arra van szüksége, az alapértelmezett nyomtatónyelvtől függetlenül. Megj.: Ha a PCL SmartSwitch ki van kapcsolva, a nyomtató nem vizsgálja meg a bejövő adatokat, és a Beállítás menüben megadott alapértelmezett nyomtatónyelvet használja.
PS SmartSwitch Ki Be*	Beállítja, hogy a nyomtató átváltson-e PS-emulációra, amikor egy USB-porton érkező nyomtatási feladatnak arra van szüksége, az alapértelmezett nyomtatónyelvtől függetlenül. Megj.: Ha a PS SmartSwitch ki van kapcsolva, a nyomtató nem vizsgálja meg a bejövő adatokat, és a Beállítás menüben megadott alapértelmezett nyomtatónyelvet használja.
Mac bináris PS Be Auto* Ki	Beállítja, hogy a nyomtató Macintosh rendszerbeli bináris PostScript nyomtatási feladatokat dolgozzon fel. Megjegyzések: <ul style="list-style-type: none"> • A Be beállítással a nyomtató nyers bináris PostScript nyomtatási feladatokat dolgoz fel Macintosh operációs rendszert futtató számítógépeken. • Az Automatikus beállítással a nyomtató nyomtatási feladatokat dolgoz fel Windows vagy Macintosh operációs rendszert futtató számítógépeken. • A Ki beállítással a nyomtató normál protokollt használva szűri a PostScript nyomtatási feladatokat.
Megj.: Az érték melletti csillag (*) az alapértelmezett gyári beállításokat jelöli.	

Menüelem	Leírás
USB-port engedélyezése Kikapcsolás Engedélyezés*	A standard USB-port engedélyezése.
Megj.: Az érték melletti csillag (*) az alapértelmezett gyári beállításokat jelöli.	

Külső hálózati hozzáférés korlátozása

Menüelem	Leírás
Külső hálózati hozzáférés korlátozása Ki* Be	Korlátozza a hozzáférést a hálózati oldalakhoz.
Külső hálózati cím	Meghatározza a korlátozott hozzáférésű hálózati címeket.
Értesítési e-mail cím	Meghatároz egy e-mail címet, amelyre a naplózott eseményekről értesítést küld.
Pingelés gyakorisága 1–300 (10*)	Meghatározza a hálózati lekérés időközzeit másodpercben.
Tárgy	Meghatározza az értesítő e-mail tárgyát és tartalmát.
Üzenet	
Megj.: Az érték melletti csillag (*) az alapértelmezett gyári beállításokat jelöli.	

Biztonság

Bejelentkezési módok

Nyilvános

Menüelem	Leírás
Engedélyek kezelése Funkció elérése Parancsikonok kezelése Profilok létrehozása Nyomtatás flash meghajtóról Flash-meghajtó vizsgálata Másolás funkció E-mail-funkció Fax funkció FTP funkció Felfüggesztett faxüzenetek feloldása Felfüggesztett feladatok elérése Felhasználói profilok Feladatok megszakítása az eszközön Nyelv módosítása Internetes Nyomt. Prot. (IPP) Beolvasás indítása távolról B/W nyomtatás Hálózati mappa – Beolvasás	A nyomtatófunkciókhoz való hozzáférés szabályozása.
Engedélyek kezelése Adminisztrációs menük Biztonság menü Hálózat/portok menü Papír menü Jelentések menü Funkciókonfigurációs menü Kellékanyagok menü SE menü Eszközmenü	A nyomtatómenükhöz való hozzáférés szabályozása.
Engedélyek kezelése Eszközkezelés Távoli kezelés Firmware-frissítések Embedded Web Server kiszolgáló hozzáférés Minden beállítás importálása/exportálása Üzemen kívüli törlés	A nyomtató felügyeleti beállításaihoz való hozzáférés szabályozása.

Helyi fiókok

Menüelem	Leírás
Felhasználó hozzáadása Felhasználónév/jelszó Felhasználónév Jelszó PIN-kód	Helyi fiókok létrehozása a nyomtatófunkciók felügyeletéhez.
Csoportok/engedélyek kezelése Csoport hozzáadása Hozzáférés-vezérlők importálása Funkció elérése Adminisztrációs menük Eszközkezelés Minden felhasználó Hozzáférés-vezérlők importálása Funkció elérése Adminisztrációs menük Eszközkezelés Rendszergazda Funkció elérése Adminisztrációs menük Eszközkezelés	A csoportok és a felhasználók hozzáféréseinek szabályozása a nyomtatófunkciókhoz, az alkalmazásokhoz és a biztonsági beállításokhoz.

Tanúsítvány-kezelés

Menüelem	Menüelem
Tanúsítvány alapértékeinek beállítása Szokásos név Szervezet neve Egység neve Ország/terület Tartomány neve Város neve Tárgy alternatív neve	Állítsa be a létrehozott tanúsítványok alapértelmezett értékeit.
Eszköz tanúsítványai	Az eszköz tanúsítványainak létrehozása, törlése vagy megtekintése.
Tanúsító hatóság (CA) tanúsítványok kezelése	Hitelesítésszolgáltató (CA) tanúsítványok betöltése, törlése vagy megtekintése.

USB-eszközök ütemezése

Menüelem	Leírás
Ütemezések Új ütemezés hozzáadása	Az előlő USB-porthoz való hozzáférés ütemezése.

Bejelentkezési korlátozások

Menüelem	Leírás
Sikertelen bejelentkezések 1-10 (3*)	A felhasználók felfüggesztése előtt tehető sikertelen bejelentkezési kísérletek számát adja meg.
Sikertelenség időkerete 1–60 perc (5*)	A felhasználók felfüggesztése előtt tehető sikertelen bejelentkezési kísérletek közötti időtartamot adja meg.
Felfüggesztés időtartama 1–60 perc (5*)	A felfüggesztés időtartamát határozza meg.
Webes bejelentkezés időkorlátja 1-120 perc (10*)	Azt határozza meg, hogy mennyi idő után jelentkeztesse ki a rendszer automatikusan a távolról bejelentkező felhasználókat.
Megj.: Az érték melletti csillag (*) az alapértelmezett gyári beállításokat jelöli.	

Titkosított nyomtatás beállításai

Menüelem	Leírás
Érvénytelen PIN-kód maximális száma 2-10 (0*)	Azt határozza meg, hogy hányszor adható meg rossz PIN-kód. Megjegyzések: <ul style="list-style-type: none"> A 0 érték beállításával kikapcsolhatja ezt a funkciót. A korlát elérésekor a nyomtató törli az adott felhasználónévhez és PIN-kódhoz tartozó nyomtatási feladatokat.
Titkosított feladatok lejárata Ki* 1 óra 4 óra 24 óra 1 hét	Lejárati idő beállítása a titkosított nyomtatási feladatokhoz. Megjegyzések: <ul style="list-style-type: none"> Ha ezt a beállítást úgy módosítják, hogy még titkosított nyomtatási feladatok találhatók a nyomtató memóriájában, akkor ezeknek a nyomtatási feladatoknak a lejárati ideje nem módosul az új alapértelmezett értékre. Ha a nyomtatót kikapcsolják, akkor a nyomtató memóriájában lévő összes titkosított feladat törlődik.
Feladatismétlés lejárata Ki* 1 óra 4 óra 24 óra 1 hét	Ismételni kívánt nyomtatási feladatok lejárati idejének beállítása.
Feladat-ellenőrzés lejárata Ki* 1 óra 4 óra 24 óra 1 hét	A mintapéldány lejárati idejének beállítása, amelyet a nyomtató készít felhasználó számára, hogy a további példányok nyomtatása előtt ellenőrizhesse a minőséget.
Megj.: Az érték melletti csillag (*) az alapértelmezett gyári beállításokat jelöli.	

Menüelem	Leírás
Feladatmegőrzés lejárata Ki* 1 óra 4 óra 24 óra 1 hét	Azt a lejáratási időt határozza meg, ameddig a nyomtató tárolhatja a nyomtatási feladatokat későbbi nyomtatáshoz.
Minden feladat várakozzon Ki* Be	Ezzel a funkcióval beállíthatja, hogy a nyomtató várakoztassa a nyomtatási feladatokat.
Másolat megőrzése a dokumentumokról Ki* Be	Engedélyezi azonos fájlnevű dokumentumok tárolását.
Megj.: Az érték melletti csillag (*) az alapértelmezett gyári beállításokat jelöli.	

Ideiglenes adatfájlok törlése

Menüelem	Leírás
Beépített memóriában tárolt elemek Ki* Be	A nyomtató memóriájában tárolt összes fájl törlése.
Megj.: Az érték melletti csillag (*) az alapértelmezett gyári beállításokat jelöli.	

Egyéb

Menüelem	Leírás
Nyomtatási engedély Ki* Be	Engedélyezi, hogy a felhasználó nyomtasson.
Alapértelmezett nyomtatási engedély bejelentkezési adatai	Megjeleníti a felhasználó által a nyomtatáshoz használt alapértelmezett jogosultságot. Megj.: Ez a beállítás csak akkor jelenik meg, ha egy vagy több Bejelentkezési módot hoztak létre.
Biztonsági visszaállító összekötő Vendég hozzáférés engedélyezése* Nincs hatása	A felhasználói hozzáférést határozza meg a nyomtatóhoz. Megjegyzések: <ul style="list-style-type: none"> Az összekötő a vezérlőkártyán, egy zár ikon mellett található. A „Vendég” hozzáférés engedélyezése mindenkinek hozzáférést biztosít a nyomtató összes funkciójához. A Nincs hatása letilthatja a hozzáférést a nyomtatóhoz abban az esetben, ha a szükséges biztonsági információk nem állnak rendelkezésre.
Jelszó minimális hossza 0–32	A jelszó hosszúságának meghatározása.
Megj.: Az érték melletti csillag (*) az alapértelmezett gyári beállításokat jelöli.	

Menüelem	Leírás
Jelszó/PIN-kód mutatásának engedélyezése	A jelszó vagy a személyes azonosítószám megjelenítése.
Megj.: Az érték melletti csillag (*) az alapértelmezett gyári beállításokat jelöli.	

Felhő csatlakozó

Menüelem	Leírás
Csatlakozók engedélyezése/letiltása	Engedélyezzen egy felhőalapú tárhelyszolgáltatót.

Jelentések

Menübeállítási oldal

Menüelem	Leírás
Menübeállítási oldal	A nyomtató menüit felsoroló jelentés nyomtatása.

Eszköz

Menüelem	Leírás
Készülékadatok	A nyomtatóval kapcsolatos információkat tartalmazó jelentés nyomtatása.
Készülékstatisztika	A nyomtatóhasználatra, illetve a kellékanyagok állapotára vonatkozó jelentés nyomtatása.
Profilok lista	A nyomtatóban tárolt profilok listájának nyomtatása.
Készletjelentés	A nyomtató sorozatszámát, illetve a nyomtató típusának nevét tartalmazó jelentés nyomtatása.

Nyomtatás

Menüelem	Leírás
Betűtípusok nyomtatása PCL karakterkészletek PostScript karakterkészletek	Minták nyomtatása és információk az egyes nyomtatónyelvekhez elérhető betűtípusokról.
Nyomtatási bemutató	Demó oldal nyomtatása a nyomtatási hibák megállapításához.

Parancsikonok

Menüelem	Leírás
Összes parancsikon	A nyomtatóban tárolt összes parancsicont tartalmazó lista nyomtatása.
Faxolási parancsikonok	
Másolási parancsikonok	
E-mail parancsikonok	
FTP-parancsikonok	
Hálózati mappa parancsikonok	

Fax

Megj.: Ez a menü csak akkor jelenik meg, ha a fax konfigurálva van, és a Feladatnapló engedélyezése értéke Be.

Menüelem	Leírás
Faxfeladatok naplója	A legutóbb végrehajtott 200 faxolási feladatra vonatkozó jelentés nyomtatása.
Faxhívási napló	Kinyomtat egy, a legutóbbi 100 megkísérelt, fogadott vagy letiltott hívásra vonatkozó jelentést.

Hálózat

Menüelem	Leírás
Hálózati beállítások oldala	A konfigurált hálózatot, valamint a nyomtató vezeték nélküli beállításait tartalmazó oldal nyomtatása. Megj.: Ez a menüelem csak a hálózati nyomtatók, illetve a nyomtatókiszolgálókhoz csatlakoztatott nyomtatók esetében jelenik meg.
Wi-Fi Direct segítségével csatlakozott ügyfelek	A nyomtatóhoz WiFi Direct segítségével csatlakozott eszközöket tartalmazó oldal nyomtatása. Megj.: Ez a menüelem csak akkor jelenik meg, ha a Wi-Fi Direct engedélyezése lehetőség a Be értékre van állítva.

Hibaelhárítás

Menüelem	Leírás
Tesztoldal nyomtatása	A nyomtatási minőséggel kapcsolatos hibák azonosítására és kijavítására nyomtasson tesztoldalakat.
Lapolvasó tisztítása	Nyomtassa ki a lapolvasó tisztításával kapcsolatos utasításokat.

A nyomtató karbantartása

Az alkatrészek és kellékek állapotának ellenőrzése

- 1 A kezdőképernyőn érintse meg az **Állapot/Kiegészítők** elemet.
- 2 Válassza ki az ellenőrizni kívánt alkatrészeket vagy kiegészítőket.

Megj.: A kezdőképernyő felső részének megérintése ehhez a beállításhoz is hozzáférést biztosít.

Kellékanyagok értesítéseinek konfigurálása

- 1 Nyisson meg egy webböngészőt, és írja be a nyomtató IP-címét a címmezőbe.

Megjegyzések:

- Tekintse meg a nyomtató IP-címét a nyomtató főképernyőjén. Az IP-cím számok négyelemű, pontokkal elválasztott halmaza, például 123.123.123.123.
- Ha proxykiszolgálót használ, átmenetileg tiltsa le azt a weboldal megfelelő betöltése érdekében.

- 2 Kattintson a **Beállítások > Eszköz > Értesítések** elemre.
- 3 A Kellékek menüben kattintson az **Egyéni értesítések kellékanyagokhoz** elemre.
- 4 Válasszon ki értesítést az egyes kellékekhez.
- 5 Alkalmazza a módosításokat.

E-mail riasztások beállítása

A nyomtató beállítása úgy, hogy az e-mailen riasztást küldjön, ha a kellékanyagok fogynak, illetve ha papírt kell cserélni vagy pótolni, illetve papírelakadás esetén.

- 1 Nyisson meg egy webböngészőt, és írja be a nyomtató IP-címét a címmezőbe.

Megjegyzések:

- Tekintse meg a nyomtató IP-címét a nyomtató kezdőképernyőjén. Az IP-cím számok négyelemű, pontokkal elválasztott halmaza, például 123.123.123.123.
- Ha proxykiszolgálót használ, átmenetileg tiltsa le azt a weboldal megfelelő betöltése érdekében.

- 2 Kattintson a **Beállítások > Eszköz > Értesítések > E-mail riasztás beállítása** elemre, és módosítsa a beállításokat.

Megj.: Az SMTP-beállításokra vonatkozó bővebb információkért vegye fel a kapcsolatot az e-mail szolgáltatóval.

- 3 Kattintson az **E-mail listák és riasztások beállítása** elemre, és módosítsa a beállításokat.
- 4 Alkalmazza a módosításokat.

Jelentések megtekintése

- 1 A kezdőképernyőn érintse meg a **Beállítások > Jelentések** elemet.
- 2 Válassza ki a megtekinteni kívánt jelentést.

Alkatrészek és kellékek rendelése

Kellékanyagok rendeléséhez az Egyesült Államokban lépjen kapcsolatba a Lexmarkkal a 1-800-539-6275 számon, ahol információkat kaphat az Önhöz közeli hivatalos Lexmark-vizonteladókról. Más országokban/térségekben keresse fel a www.lexmark.com oldalt, vagy lépjen kapcsolatba a nyomtatót értékesítő kereskedővel.

Megj.: A nyomtató kellékanyagainak élettartambecslése A4-es, sima papírra való nyomtatást tételez fel.

Figyelem – sérülésveszély: Ha nem gondoskodik a nyomtató optimális teljesítményének megőrzéséről, vagy nem cseréli az alkatrészeket és kellékanyagokat, azzal kárt tehet a nyomtatóban.

Eredeti Lexmark-alkatrészek és -kellékanyagok használata

A Lexmark nyomtatót úgy tervezték, hogy a legjobban eredeti Lexmark alkatrészekkel és kellékanyagokkal működjön. Egyéb márkájú kellékanyag vagy alkatrész használata befolyásolhatja a nyomtató teljesítményét, megbízhatóságát vagy élettartamát, valamint képalkotó-alkatrészeit. Emellett a garancia érvényességét is befolyásolhatja. Nem vállalunk garanciát az egyéb márkájú alkatrészek és kellékanyagok használata által okozott kárra. A termék élettartama eredeti Lexmark alkatrészek és kellékanyagok használatához van megtervezve; ha egyéb márkájú alkatrészeket vagy kellékanyagokat használ, az váratlan eredményhez vezethet. A tervezett élettartama után használt képalkotó-összetevő károsíthatja a Lexmark nyomtatót vagy a hozzá kapcsolt alkatrészeket.

Figyelem – sérülésveszély: A visszajuttatási program szerződési feltételekkel nem rendelkező kellékanyagok és alkatrészek visszaállíthatók és utángyárthatók. A gyártói garancia azonban nem vonatkozik a nem eredeti kellékanyagok vagy alkatrészek által okozott károkra. Ha megfelelő utángyártás nélküli kellékanyagra vagy alkatrészeire állítja vissza a számlálót, az kárt okozhat a nyomtatóban. A kellékanyag- vagy alkatrészszámláló visszaállítása után előfordulhat, hogy a nyomtató a visszaállított elem hiányára utaló hibát jelez.

Tonerkazetta rendelése

Megjegyzések:

- A becsült oldalkapacitás meghatározása az ISO/IEC 19752 szabványon alapul.
- Ha hosszabb ideig nagyon alacsony a nyomtatás lefedettsége, az negatívan befolyásolhatja a tényleges kapacitást.

A visszajuttatási programban részt vevő Lexmark MX331 és MX431 tonerkazetta

Elem	Egyesült Államok és Kanada	Európai Gazdasági Térség	Ázsiai és csendes-óceáni térség egyéb részei	Latin-Amerika	Európa egyéb részei, Közel-Kelet és Afrika	Ausztrália és Új-Zéland
Visszajuttatási programban részt vevő tonerkazetta	55B1000	55B2000	55B3000	55B4000	55B5000	55B6000
A visszajuttatási programban részt vevő nagy kapacitású tonerkazetta	55B1H00	55B2H00	55B3H00	55B4H00	55B5H00	55B6H00
Visszajuttatási programban részt vevő, különlegesen nagy kapacitású tonerkazetta ¹	55B1X00	55B2X00	55B3X00	55B4X00	55B5X00	55B6X00
A visszajuttatási programban részt vevő tonerkazetta ²	55B100E	55B200E	55B300E	55B400E	55B500E	55B600E
A vállalati visszajuttatási programban részt vevő nagy kapacitású tonerkazetta ²	55B1H0E	55B2H0E	55B3H0E	55B4H0E	55B5H0E	55B6H0E
A vállalati visszajuttatási programban részt vevő különlegesen nagy kapacitású tonerkazetta ^{1,2}	55B1X0E	55B2X0E	55B3X0E	55B4X0E	55B5X0E	55B6X0E

¹ Csak a Lexmark MX431 nyomtatómodell esetén támogatott.

² Csak a szerződéses alapon kezelt nyomtatóknál áll rendelkezésre. További információért forduljon Lexmark-képviselőjéhez vagy rendszergazdához.

Lexmark MX331 és MX431 hagyományos tonerkazetták

Elem	Világszerte
Nagy kapacitású hagyományos tonerkazetta ¹	55B0HA0
Különlegesen nagy kapacitású hagyományos tonerkazetta ²	55B0XA0

¹ Csak a Lexmark MX331 nyomtatómodell esetén támogatott.

² Csak a Lexmark MX431 nyomtatómodell esetén támogatott.

Visszajuttatási programban részt vevő Lexmark MB3442 tonerkazetta

Elem	Egyesült Államok és Kanada	Európai Gazdasági Térség	Ázsiai és csendes-óceáni térség egyéb részei	Latin-Amerika	Európa egyéb részei, Közel-Kelet és Afrika	Ausztrália és Új-Zéland
Visszajuttatási programban részt vevő tonerkazetta	B341000	B342000	B343000	B344000	B345000	B346000
A visszajuttatási programban részt vevő nagy kapacitású tonerkazetta	B341H00	B342H00	B343H00	B344H00	B345H00	B346H00
Visszajuttatási programban részt vevő különlegesen nagy kapacitású tonerkazetta	B341X00	B342X00	B343X00	B344X00	B345X00	B346X00

Lexmark MB3442 hagyományos tonerkazetta

Elem	Világszerte
Különlegesen nagy kapacitású hagyományos tonerkazetta	B340XA0

Lexmark XM1342 hagyományos tonerkazetta

Elem	Európa, Közel-Kelet, Afrika és Mexikó	Egyesült Államok, Kanada és Ausztrália
Hagyományos tonerkazetta	24B7005	24B7002

Képkalkotó egység rendelése

Ha hosszabb ideig nagyon alacsony a nyomtatási fedettség, előfordulhat, hogy a képkalkotó egység a festék kifogyása előtt tönkremegy.

Elem	Cikkszám
Hagyományos képkalkotó egység	55B0ZA0

Alkatrészek és kellékek cseréje**A tonerkazetta kicserélése**

- 1 Nyissa ki az elülső ajtót.

Figyelem – sérülésveszély: Mielőtt a nyomtató belső részébe nyúlna, érintse meg a nyomtató valamelyik fém alkatrészét, így elkerülhetők az elektrosztatikus kisülések okozta károk.

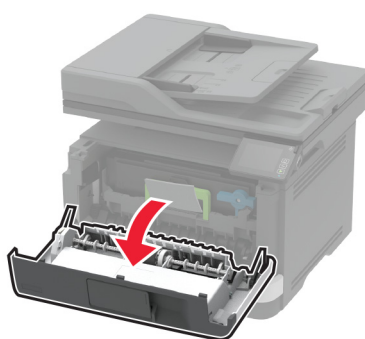
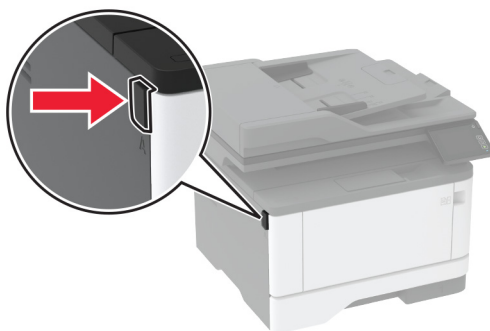

2 Távolítsa el a képalkotó egységet.

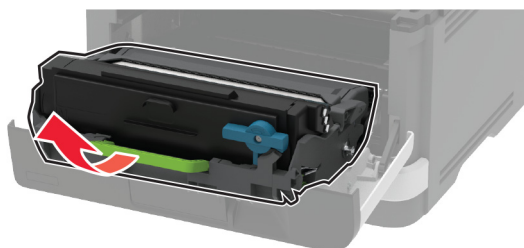

3 Csavarja el a kék rögzítőt, majd távolítsa el a használt tonerkazettát a képalkotó egységből.

Figyelem – sérülésveszély: Ne tegye ki közvetlen fény hatásának a képalkotó egységet 10 percnél hosszabb ideig. A hosszabb ideig tartó, fényforrásnak való közvetlen kitétel nyomtatási minőségbeli problémákat okozhat.

Figyelem – sérülésveszély: Ne érjen a fényvezetődobhoz. Ha hozzáér, azzal később romolhat a nyomtatási feladatok minősége.

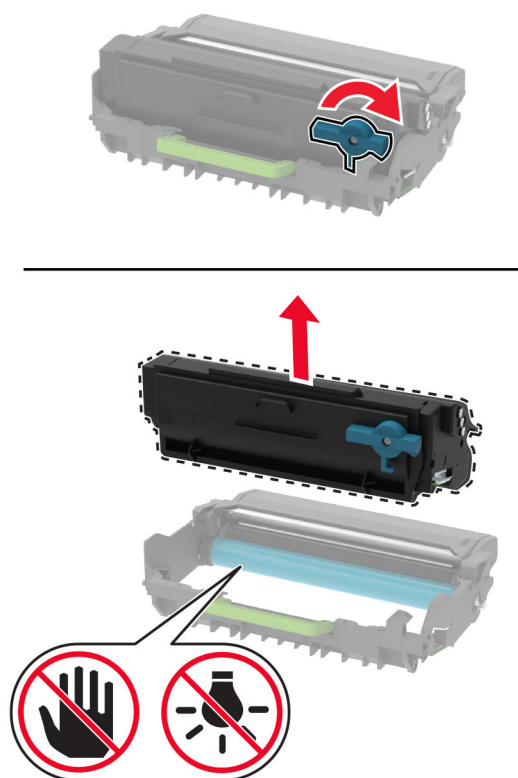

4 Csomagolja ki az új tonerkazettát.

5 Oszlassa el a festéket a tonerkazetta megrázásával.

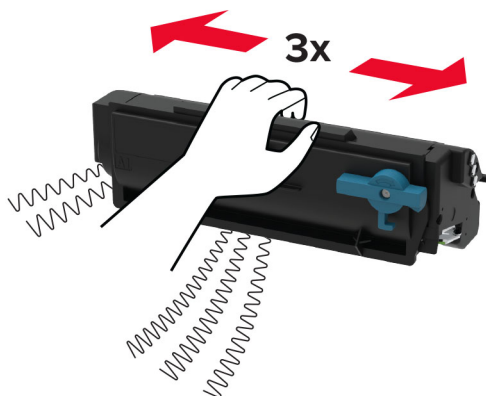

6 Helyezze be az új tonerkazettát a képalkotó egységbe, amíg a helyére nem *pattan*.

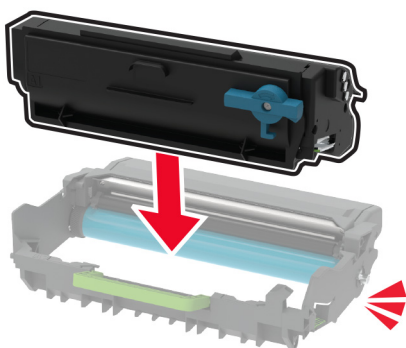

7 Helyezze be a képalkotó egységet.

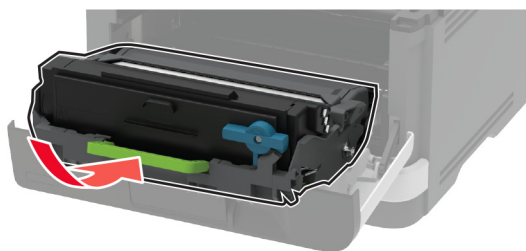

8 Csukja be az ajtót.

A képalkotó egység cseréje

1 Nyissa ki az elülső ajtót.

Figyelem – sérülésveszély: Mielőtt a nyomtató belső részébe nyúlna, érintse meg a nyomtató valamelyik fém alkatrészét, így elkerülhetők az elektrosztatikus kisülések okozta károk.

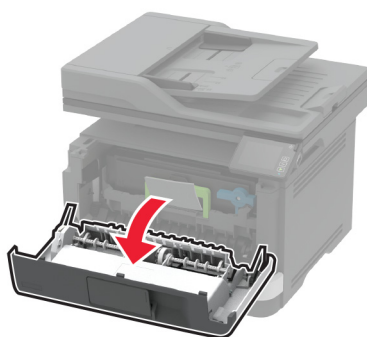
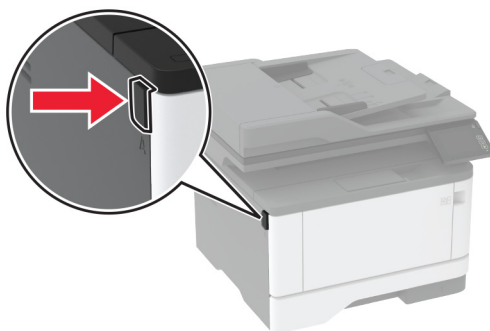

2 Távolítsa el a használt képpalkotó egységet.

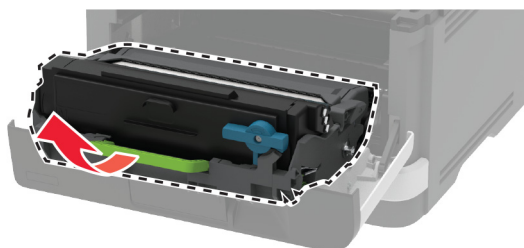

- 3 Csavarja el a kék rögzítőt, majd távolítsa el a tonerkazettát a használt képalkotó egységből.

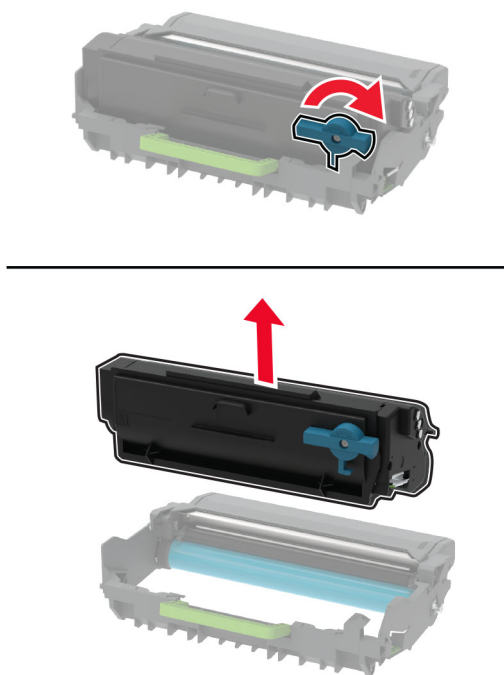

- 4 Csomagolja ki az új képalkotó egységet, majd helyezze be a tonerkazettát, amíg a helyére nem *pattan*.

Figyelem – sérülésveszély: Ne tegye ki közvetlen fény hatásának a képalkotó egységet 10 percnél hosszabb ideig. A hosszabb ideig tartó, fényforrásnak való közvetlen kitétel nyomtatási minőségbeli problémákat okozhat.

Figyelem – sérülésveszély: Ne érjen a fényvezetődobhoz. Ha hozzáér, azzal később romolhat a nyomtatási feladatok minősége.

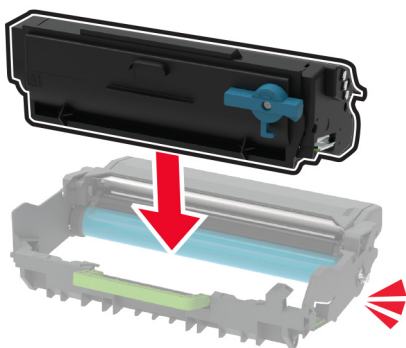

5 Helyezze be az új képkalkotó egységet.

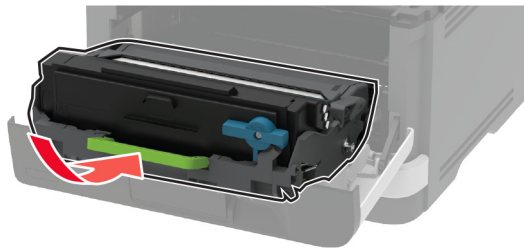

6 Csukja be az ajtót.

A tálca cseréje

1 Távolítsa el a használt tálcát.



2 Csomagolja ki az új tálcát.

3 Helyezze be az új tálcát.

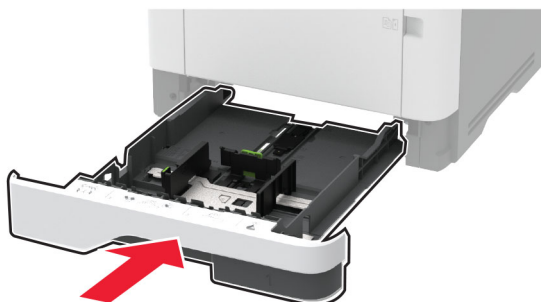

A behúzógörgő egység cseréje

1 Kapcsolja ki a nyomtatót.

2 Húzza ki a tápkábelt a konnektorból, majd a nyomtatóból.

3 Nyissa ki az elülső ajtót.

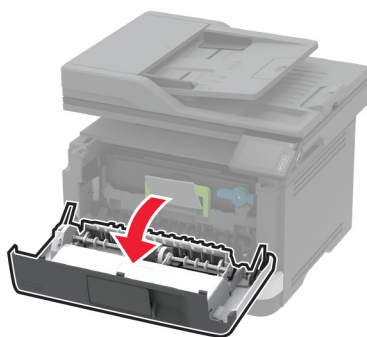
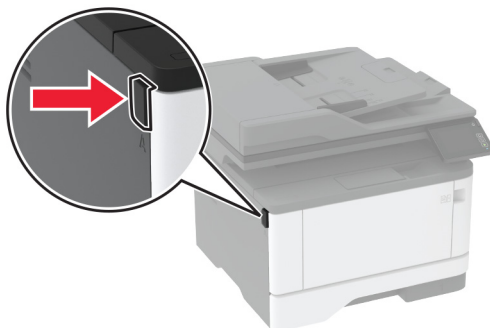

4 Távolítsa el a képkalkotó egységet.

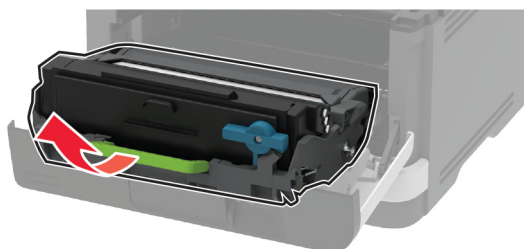

5 Csukja be az elülső ajtót.

6 Vegye ki a tálcát.



7 Állítsa a nyomtatót az oldalára.

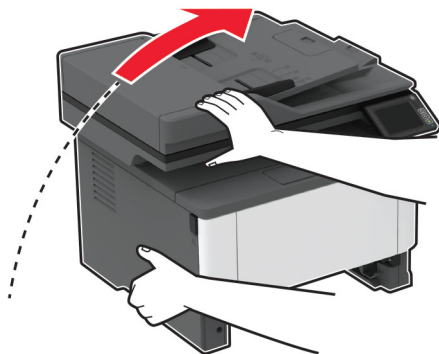

8 Távolítsa el a behúzógörgő egységet.

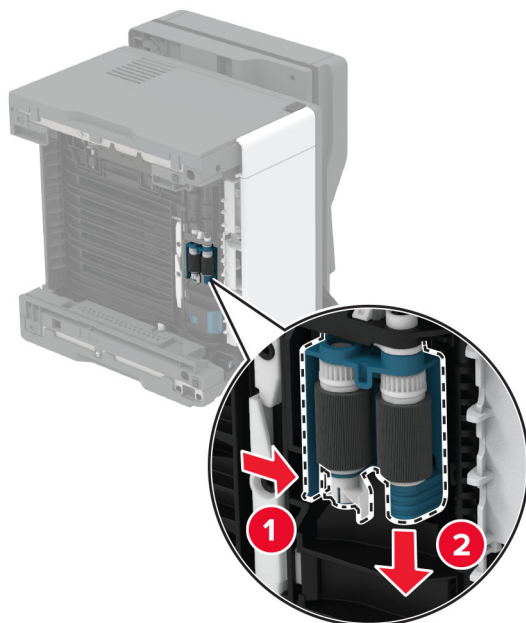

9 Csomagolja ki az új behúzógörgő egységet.

Megj.: A szennyeződés megelőzése érdekében ügyeljen arra, hogy a tiszta legyen a keze.

10 Illessze a helyére az új behúzóörgő egységet.

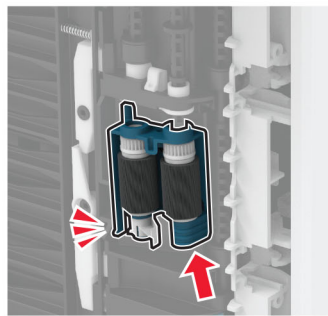
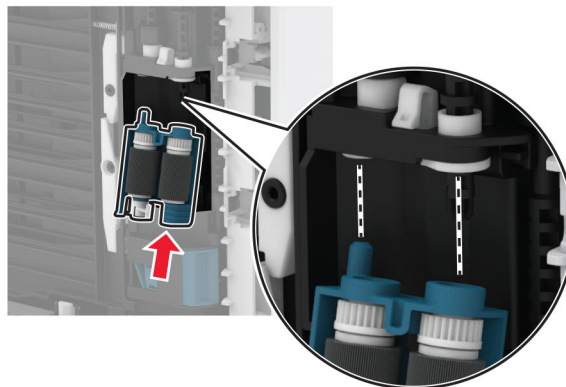

11 Helyezze vissza a nyomtatót eredeti állásába, majd helyezze be a tálcát.

12 Nyissa ki az elülső ajtót.

13 Helyezze be a képpalkotó egységet.

14 Csukja be az elülső ajtót.

15 Csatlakoztassa a tápkábelt a nyomtatóhoz, majd ezután a konnektorhoz.

⚠ VIGYÁZAT – SÉRÜLÉSVESZÉLY: A tűzveszély és az áramütés elkerülése érdekében a tápkábelt közvetlenül egy, a készülékhez közeli, könnyen hozzáférhető, megfelelő besorolású és megfelelően földelt konnektorba csatlakoztassa.

16 Kapcsolja be a nyomtatót.

Tálca elválasztógörgő cseréje

- 1 Távolítsa el a tálcát, majd a használt elválasztógörgőt.

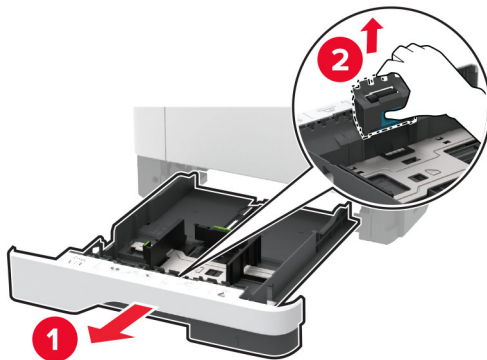

- 2 Csomagolja ki az új elválasztógörgőt.

Megj.: A szennyeződés megelőzése érdekében ügyeljen arra, hogy a tiszta legyen a keze.

- 3 Helyezze be az új elválasztógörgőt.

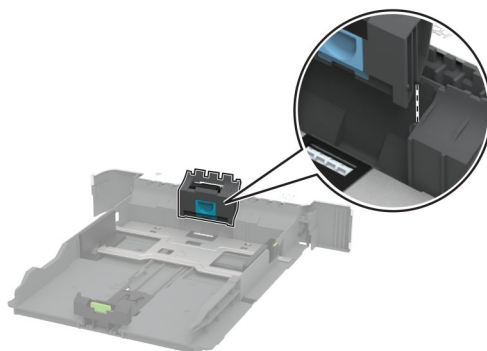

- 4 Helyezze be a tálcát.

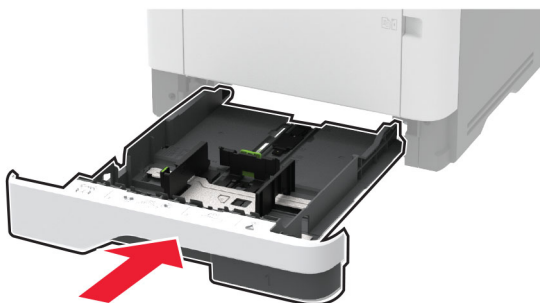

ADF-elválasztólap cseréje

1 Nyissa ki az automatikus lapadagoló fedelét.

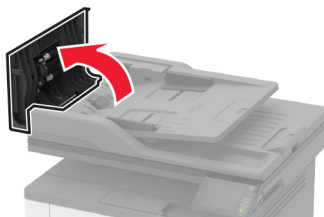

2 Távolítsa el az automatikus lapadagoló használt elválasztólapját.

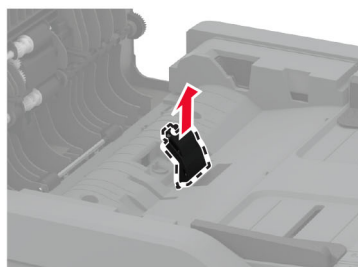
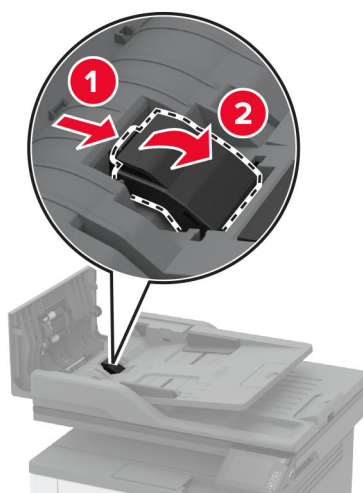

3 Csomagolja ki az automatikus lapadagoló új elválasztólapját.

4 Tegye be az új elválasztólapot úgy, hogy az *bepattanjon* a helyére.

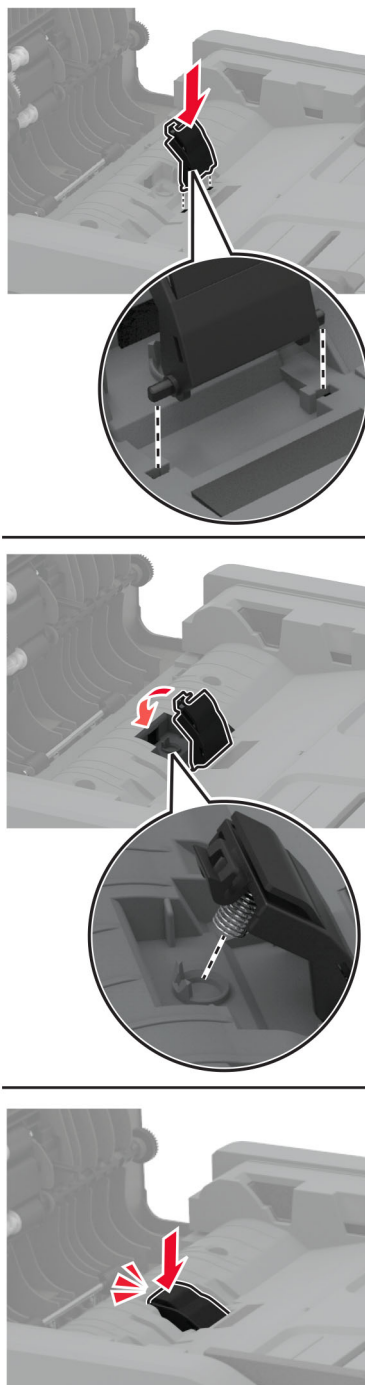

5 Csupkja le az automatikus lapadagoló fedelét.

Kellékanyag-használati számlálók visszaállítása

- 1 A kezdőképernyőn érintse meg a **Beállítások > Eszköz > Karbantartás > Konfigurációs menü > Kellékanyag-használat és számlálók** elemet.
- 2 Válassza ki a visszaállítani kívánt számlálót.

Figyelem – sérülésveszély: A visszajuttatási program szerződési feltételekkel nem rendelkező kellékanyagok és alkatrészek visszaállíthatók és utángyárthatók. A gyártói garancia azonban nem vonatkozik a nem eredeti kellékanyagok vagy alkatrészek által okozott károkra. Ha megfelelő utángyártás nélküli kellékanyagra vagy alkatrészsre állítja vissza a számlálót, az kárt okozhat a nyomtatóban. A kellékanyag- vagy alkatrészszámláló visszaállítása után előfordulhat, hogy a nyomtató a visszaállított elem hiányára utaló hibát jelez.

Nyomtatóalkatrészek tisztítása

A nyomtató tisztítása

 **VIGYÁZAT – ÁRAMÜTÉS VESZÉLYE:** A nyomtató külsejének tisztításakor az áramütés veszélyének elkerülése érdekében először húzza ki a tápkábelt a fali aljzatból, majd húzzon ki minden kábelt a nyomtatóból.

Megjegyzések:

- Néhány havonta végezze el ezt a feladatot.
- A helytelen kezelésből adódó károkra a nyomtató jótállása nem terjed ki.

- 1 Kapcsolja ki a nyomtatót, és húzza ki a tápkábelt a konnektorból.
- 2 Vegye ki a papírt a normál rekeszből és a többcélú adagolóból.
- 3 Távolítsa el puha kefével vagy porszívóval a port, a szalagfoszlányokat és a papírdarabokat a nyomtatóról.
- 4 Törölje le a nyomtató külsejét nedves, puha, szőszmentes ronggyal.

Megjegyzések:

- Ne használjon háztartási tisztítószereket vagy mosószereket, mert azok kárt tehetnek a nyomtató külsejében.
- Ügyeljen, hogy a tisztítás után a nyomtató összes része száraz legyen.

- 5 Csatlakoztassa a tápkábelt a fali konnektorhoz, majd kapcsolja be a nyomtatót.

 **VIGYÁZAT – SÉRÜLÉSVESZÉLY:** A tűzveszély és az áramütés elkerülése érdekében a tápkábelt közvetlenül egy, a készülékhez közeli és könnyen hozzáférhető, megfelelő besorolású és megfelelően földelt csatlakozóaljzatba csatlakoztassa.

Az érintőkijelző tisztítása

⚠ VIGYÁZAT – ÁRAMÜTÉS VESZÉLYE: A nyomtató külsejének tisztításakor az áramütés veszélyének elkerülése érdekében először húzza ki a tápkábelt a csatlakozóaljzatból, majd húzzon ki minden kábelt a nyomtatóból.

1 Kapcsolja ki a nyomtatót, majd húzza ki a tápkábelt a csatlakozóaljzatból.

2 Egy puha, nedves, szőszmentes ruhaanyaggal törölje le az érintőkijelzőt.

Megjegyzések:

- Ne használjon háztartási tisztítószert vagy mosószert, mert ezek kárt tehetnek az érintőkijelzőben.
- Tisztítás után ellenőrizze, hogy az érintőkijelző száraz-e.

3 Csatlakoztassa a tápkábelt a fali konnektorhoz, majd kapcsolja be a nyomtatót.

⚠ VIGYÁZAT – SÉRÜLÉSVESZÉLY: A tűzveszély és az áramütés elkerülése érdekében a tápkábelt közvetlenül egy, a készülékhez közeli, könnyen hozzáférhető, megfelelő besorolású és megfelelően földelt konnektorba csatlakoztassa.

Lapolvasó tisztítása

1 Nyissa fel a lapolvasó fedelét.

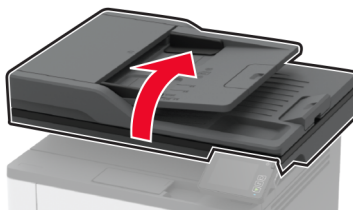

2 Egy puha, nedves, szőszmentes ruhaanyaggal törölje le a következő területeket:

- Az ADF üvegének beolvasólapja

Megj.: Egyes nyomtatómodelleknél ezen a helyen alátét helyett ADF üveg található.

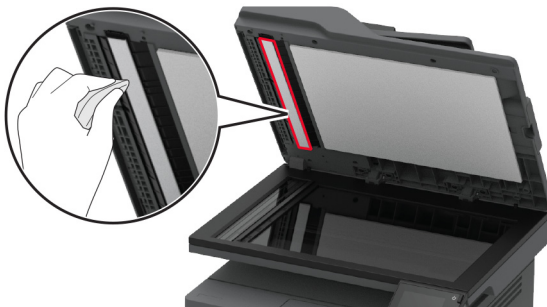

- Lapolvasó üveg beolvasólapja



- Az ADF üvege



- Lapolvasó üveglapja



3 Zárja le a lapolvasó fedelét.

Behúzógörgő egység tisztítása

- 1** Kapcsolja ki a nyomtatót.
- 2** Húzza ki a tápkábelt a konnektorból, majd a nyomtatóból.

3 Nyissa ki az elülső ajtót.

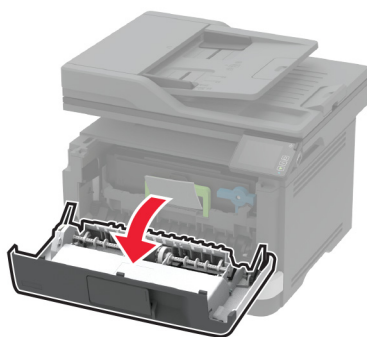
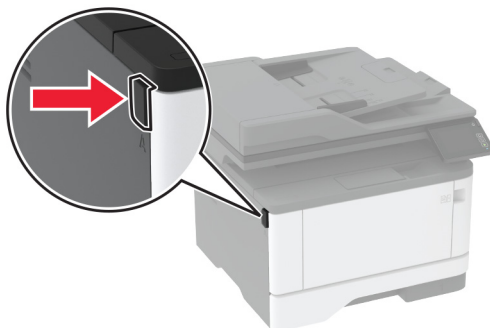

4 Távolítsa el a képalkotó egységet.

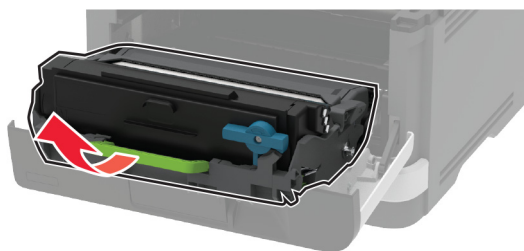

5 Csukja be az elülső ajtót.

6 Vegye ki a tálcát.

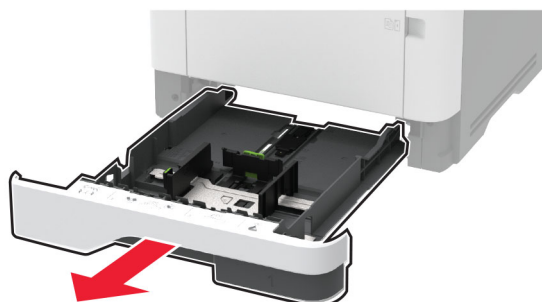

7 Állítsa a nyomtatót az oldalára.

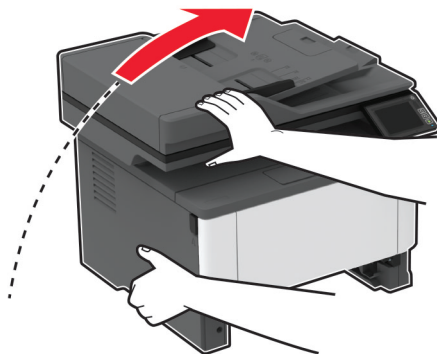

8 Távolítsa el a behúzógyörgő egységet.

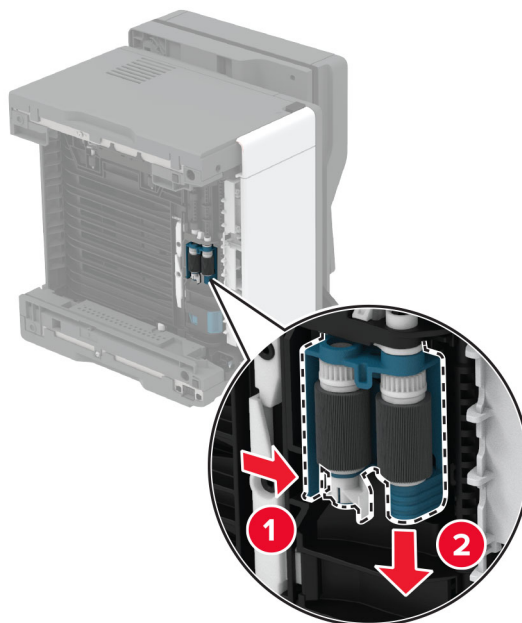

9 Vigyen fel egy kis izopropil alkoholt egy puha, szőszmentes ruhaanyagra, és törölje át vele a behúzógyörgő egységet.

10 Illessze a helyére a behúzógörgő egységet.

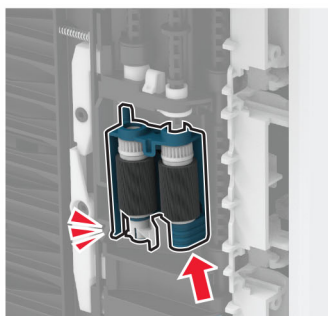
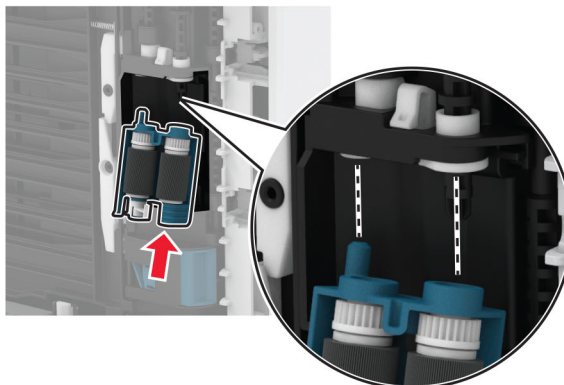

11 Helyezze vissza a nyomtatót eredeti állásába, majd helyezze be a tálcát.

12 Nyissa ki az elülső ajtót.

13 Helyezze be a képpalkotó egységet.

14 Csukja be az elülső ajtót.

15 Csatlakoztassa a tápkábelt a nyomtatóhoz, majd ezután a konnektorhoz.

⚠ VIGYÁZAT – SÉRÜLÉSVESZÉLY: A tűzveszély és az áramütés elkerülése érdekében a tápkábelt közvetlenül egy, a készülékhez közeli, könnyen hozzáférhető, megfelelő besorolású és megfelelően földelt konnektorba csatlakoztassa.

16 Kapcsolja be a nyomtatót.

Energia- és papírtakarékosság

Energiatakarékos üzemmód beállításainak módosítása

Alvó üzemmód

- 1 A kezdőképernyőről érintse meg a **Beállítások > Eszköz > Energiagazdálkodás > Időtűlések > Alvó üzemmód** elemeket.
- 2 Állítsa be, hogy a nyomtató mennyi ideig maradjon készenléti állapotban, mielőtt Alvó üzemmódra váltana.

Hibernált üzemmód

- 1 A kezdőképernyőről érintse meg a **Beállítások > Eszköz > Energiagazdálkodás > Időtűlések > Hibernálás csatlakozáskor** elemeket.
- 2 Állítsa be, hogy a nyomtató mennyi ideig maradjon készenléti állapotban, mielőtt Hibernált üzemmódra váltana.

Megjegyzések:

- A Hibernálási idő működtetéséhez állítsa be a Hibernálási idő kapcsolat esetén elemet Hibernált értékre.
- A beágyazott webkiszolgáló le van tiltva, amikor a nyomtató Hibernált üzemmódban van.

A nyomtatókijelző fényerejének beállítása

- 1 A kezdőképernyőn válassza ki a **Beállítások > Eszköz > Tulajdonságok > Kijelző fényereje** lehetőséget.
- 2 Adja meg a beállítást.

Kellékanyagok megőrzése

- Nyomtatás a papír mindkét oldalára.
Megj.: A kétoldalas nyomtatás az alapértelmezett beállítás a nyomtató-illesztőprogram.
- Több oldal nyomtatása egyetlen lapra.
- A nyomtatás előtt az előnézet funkció használatával tekintheti meg, hogyan fog mutatni a kész nyomtatás.
- Nyomtasson egy példányt a dokumentumból és ellenőrizze tartalmának és formátumának helyességét.

A nyomtató áthelyezése más helyre

A nyomtató áthelyezése más helyre

 **VIGYÁZAT – SÉRÜLÉSVESZÉLY:** Ha a nyomtató nehezebb mint 20 kg (44 font), a biztonságos megemeléséhez legalább két ember szükséges.

 **VIGYÁZAT – SÉRÜLÉSVESZÉLY:** A tűzveszély és az áramütés elkerülése érdekében csak a termékhez kapott vagy a gyártó által hitelesített tápkábelt használja.



VIGYÁZAT – SÉRÜLÉSVESZÉLY: A nyomtató mozgatásakor tartsa be az alábbi útmutatásokat a személyi sérülések és a nyomtató károsodásának elkerülése érdekében:

- Ellenőrizze, hogy az összes ajtó és tálca zárva legyen.
- Kapcsolja ki a nyomtatót, és húzza ki a tápkábelt a konnektorból.
- Húzzon ki a nyomtatóból minden vezetékét és kábelt.
- Ha a nyomtatóhoz padlón álló, külön megvásárolható tálcák vagy kimeneti egységek csatlakoznak, a nyomtató mozgatása előtt csatlakoztassa le azokat.
- Ha a nyomtatóhoz görgős talp tartozik, tolja át a készüléket óvatosan az új helyére. Legyen óvatos, amikor küszöbökön vagy padlórepedéseken halad keresztül!
- Ha a nyomtató nem rendelkezik görgős talppal, de külön megvásárolható tálcák vagy kimeneti egységek csatlakoznak hozzá, vegye le a kimeneti egységeket, majd emelje le a nyomtatót a tálcákról. Ne próbálja egyszerre megemelni a nyomtatót és a többi egységet.
- A nyomtatót mindig a rajta található fogantyúk használatával emelje fel.
- A nyomtató mozgatására használt kocsinak elegendő rakfelülettel kell rendelkeznie a nyomtató teljes alapterületéhez.
- A hardveres kiegészítők mozgatására használt kocsinak elegendő rakfelülettel kell rendelkeznie a kiegészítők teljes méretéhez.
- Tartsa a nyomtatót függőlegesen.
- Óvakodjon az rázkódással járó mozgástól.
- Ügyeljen rá, hogy az ujjá ne kerüljön a nyomtató alá, amikor lerakja.
- Ügyeljen rá, hogy elég szabad hely maradjon a nyomtató körül.

Megj.: A helytelen áthelyezésből adódó károokra a nyomtató jótállása nem terjed ki.

A nyomtató szállítása

A szállítással kapcsolatos információkért látogasson el a <http://support.lexmark.com> webhelyre, vagy lépjen kapcsolatba az ügyfélszolgálattal.

Problémák elhárítása

Nyomtatási minőséggel kapcsolatos problémák

Keresse meg az Ön által tapasztalt nyomtatási hibát illusztráló képet, majd kattintson az alatta lévő hivatkozásra a megoldás megtekintéséhez.

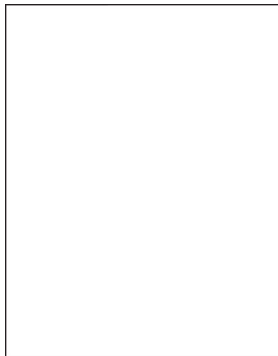

[“Üres vagy fehér oldalak” itt: 156. oldal](#)

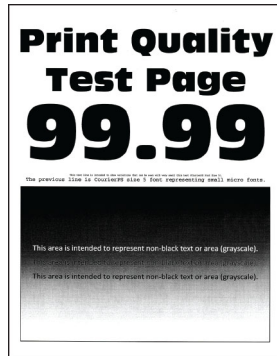

[“Sötét nyomtatás” itt: 157. oldal](#)

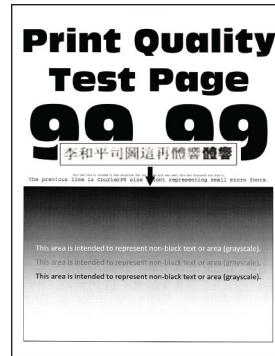

[“Vékony vonalak nyomtatása nem megfelelő” itt: 159. oldal](#)



[“Hajlott vagy gyűrött papír” itt: 160. oldal](#)

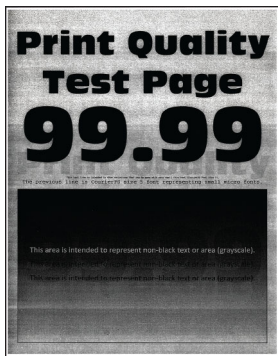

[“Szürke háttér” itt: 161. oldal](#)



[“Vízszintes világos sávok” itt: 171. oldal](#)



[“Helytelen margók” itt: 163. oldal](#)

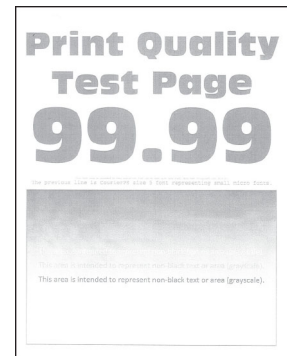

[“Túl világos nyomat” itt: 163. oldal](#)



[“Tarka és pöttyös nyomat” itt: 165. oldal](#)



[“Papírmeghajlás” itt: 166. oldal](#)



[“Görbe vagy ferde nyomat” itt: 167. oldal](#)



[“Ismétlődő hibák” itt: 177. oldal](#)

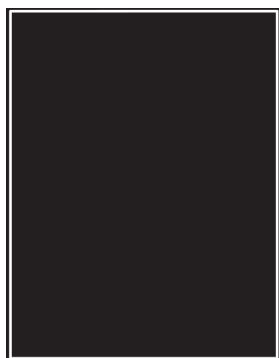

“Egyszínű fekete oldalak”
itt: 168. oldal

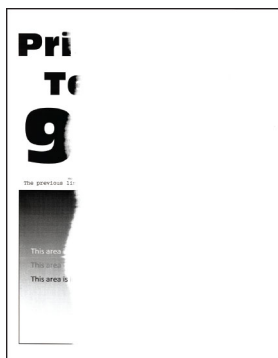

“Levágott szöveg vagy kép”
itt: 169. oldal

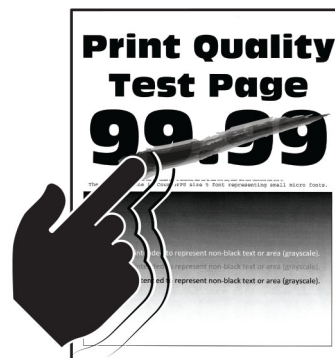

“Könnyen ledörzsölődik a toner”
itt: 170. oldal

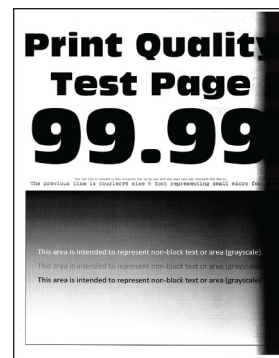

“Függőleges sötét sávok”
itt: 174. oldal



“Függőleges sötét
vonalak vagy csíkok”
itt: 175. oldal

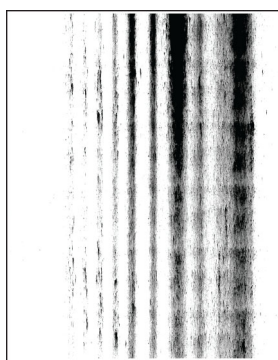

“Függőleges sötét csíkok és
hiányos nyomat” itt: 176. oldal



“Függőleges világos sávok”
itt: 172. oldal



“Függőleges fehér
vonalak” itt: 173. oldal

Nyomtatási problémák

Gyenge a nyomtatási minőség

Üres vagy fehér oldalak

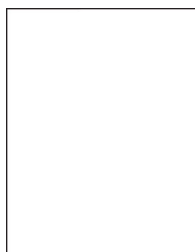

Megj.: A probléma megoldása előtt nyomtasson tesztoldalakat. A kezelőpanelen navigáljon a következő lehetőségre: **Beállítások** > **Hibaelhárítás** > **Tesztoldal nyomtatása**. Nem érintőképernyős nyomtatómodelleknél a **OK** megnyomásával navigálhat a beállítások között.

Művelet	Igen	Nem
<p>1. lépés</p> <p>a Ellenőrizze, hogy a nyomtató eredeti, támogatott Lexmark-tonerkazettát használ-e.</p> <p>Megj.: Ha a kazetta nem támogatott, helyezzen be egy támogatott kazettát.</p> <p>b Nyomtassa ki a dokumentumot.</p> <p>A nyomtató üres vagy fehér lapokat ad ki a nyomtatásnál?</p>	Ugorjon a(z) 2. lépéshez.	Probléma megoldva.
<p>2. lépés</p> <p>a Távolítsa el a képkötő egységet.</p> <p>Figyelem – sérülésveszély: Ne tegye ki közvetlen fény hatásának a képkötő egységet 10 percnél hosszabb ideig. A hosszabb ideig tartó, fényforrásnak való közvetlen kitétel nyomtatási minőségbeli problémákat okozhat.</p> <p>Figyelem – sérülésveszély: Ne érjen a képkötő egység alatt található fényvezetődobhoz. Ha hozzáér, azzal később romolhat a nyomtatási feladatok minősége.</p> <p>b Ellenőrizze, hogy a képkötő egység nem sérült-e meg.</p> <p>Megj.: Győződjön meg arról, hogy a fényvezető dob érintkezője nem hajlott meg és nem mozdult el.</p> <p>c Erősen rázza meg a képkötő egységet a toner elosztatásához.</p> <p>d Helyezze be a képkötő egységet.</p> <p>e Nyomtassa ki a dokumentumot.</p> <p>A nyomtató üres vagy fehér lapokat ad ki a nyomtatásnál?</p>	Ugorjon a(z) 3. lépéshez.	Probléma megoldva.
<p>3. lépés</p> <p>Cserélje ki a tonerkazettát.</p> <p>A nyomtató üres vagy fehér lapokat ad ki a nyomtatásnál?</p>	Ugorjon a(z) 4. lépéshez.	Probléma megoldva.
<p>4. lépés</p> <p>Cserélje ki a képkötő egységet.</p> <p>A nyomtató üres vagy fehér lapokat ad ki a nyomtatásnál?</p>	Kapcsolatfelvétel ügyféltámogatás .	Probléma megoldva.

Sötét nyomtatás



Megj.: A probléma megoldása előtt nyomtasson tesztoldalakat. A kezelőpanelen navigáljon a következő lehetőségre: **Beállítások > Hibaelhárítás > Tesztoldal nyomtatása**. Nem érintőképernyős nyomtatómodelleknél a **OK** gomb megnyomásával navigálhat a beállítások között.

Művelet	Igen	Nem
<p>1. lépés</p> <p>a Ellenőrizze, hogy a nyomtató eredeti, támogatott Lexmark-toner-kazettát használ-e.</p> <p>Megj.: Ha a kazetta nem támogatott, helyezzen be egy támogatott kazettát.</p> <p>b Nyomtassa ki a dokumentumot.</p> <p>Sötét a nyomat?</p>	Ugorjon a(z) 2. lépéshez.	Probléma megoldva.
<p>2. lépés</p> <p>a Kapcsolja ki a nyomtatót, várjon körülbelül 10 másodpercet, majd kapcsolja vissza.</p> <p>b Csökkentse a festéksötétséget.</p> <p>Lépjen a következő elemhez a kezelőpanelen: Beállítások > Nyomtatás > Minőség > Festék sötétsége</p> <p>c Nyomtassa ki a dokumentumot.</p> <p>Sötét a nyomat?</p>	Ugorjon a(z) 3. lépéshez.	Probléma megoldva.
<p>3. lépés</p> <p>a A papír típusát az operációs rendszertől függően a Nyomtatási beállítások vagy a Nyomtatás párbeszédpanelen adhatja meg.</p> <p>Megjegyzések:</p> <ul style="list-style-type: none"> • Ügyeljen arra, hogy a beállítás megfeleljen a betöltött papírnak. • A beállítások a nyomtató kezelőpaneljéről is módosíthatók. Lépjen a Beállítások > Papír > Tálcakonfiguráció > Papírméret/típus menüponthoz. <p>b Nyomtassa ki a dokumentumot.</p> <p>Sötét a nyomat?</p>	Ugorjon a(z) 4. lépéshez.	Probléma megoldva.
<p>4. lépés</p> <p>Ellenőrizze, hogy a tálcába töltött papír felülete texturált vagy durva-e.</p> <p>Durva felületű papírra nyomtat?</p>	Ugorjon a(z) 5. lépéshez.	Folytassa a 6. lépéssel.
<p>5. lépés</p> <p>a Cserélje ki a texturált papírt normál papírra.</p> <p>b Nyomtassa ki a dokumentumot.</p> <p>Sötét a nyomat?</p>	Ugorjon a(z) 6. lépéshez.	Probléma megoldva.

Művelet	Igen	Nem
<p>6. lépés</p> <p>a Töltsön be papírt egy bontatlan csomagból.</p> <p>Megj.: A papír magas páratartalom esetén megszívja magát nedvességgel. Tárolja a papírt az eredeti csomagolásban, amíg nem használja fel.</p> <p>b Nyomtassa ki a dokumentumot.</p> <p>Sötét a nyomat?</p>	Ugorjon a(z) 7. lépéshez.	Probléma megoldva.
<p>7. lépés</p> <p>a Vegye ki a képkalkotó egységet, majd helyezze be újra.</p> <p>Figyelem – sérülésveszély: Ne tegye ki közvetlen fény hatásának a képkalkotó egységet 10 percnél hosszabb ideig. A hosszabb ideig tartó, fényforrásnak való közvetlen kitétel nyomtatási minőségbeli problémákat okozhat.</p> <p>Figyelem – sérülésveszély: Ne érjen a képkalkotó egység alatt található fényvezetődobhoz. Ha hozzáér, azzal később romolhat a nyomtatási feladatok minősége.</p> <p>b Nyomtassa ki a dokumentumot.</p> <p>Sötét a nyomat?</p>	Ugorjon a(z) 8. lépéshez.	Probléma megoldva.
<p>8. lépés</p> <p>a Cserélje ki a képkalkotó egységet.</p> <p>b Nyomtassa ki a dokumentumot.</p> <p>Sötét a nyomat?</p>	Kapcsolatfelvétel ügyféltámogatás .	Probléma megoldva.

Vékony vonalak nyomtatása nem megfelelő

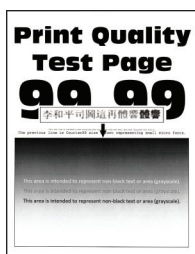

Megj.: A probléma megoldása előtt nyomtasson tesztoldalakat. A kezelőpanelen navigáljon a következő lehetőségre: **Beállítások > Hibaelhárítás > Tesztoldal nyomtatása**. Nem érintőképernyős nyomtatómodelleknél a **OK** gomb megnyomásával navigálhat a beállítások között.

Művelet	Igen	Nem
<p>1. lépés</p> <p>a Ellenőrizze, hogy a nyomtató eredeti, támogatott Lexmark-toner-kazettát használ-e.</p> <p>Megj.: Ha a kazetta nem támogatott, helyezzen be egy támogatott kazettát.</p> <p>b Nyomtassa ki a dokumentumot.</p> <p>A vékony vonalak nyomtatása nem megfelelő?</p>	Ugorjon a(z) 2. lépéshez.	Probléma megoldva.
<p>2. lépés</p> <p>a A festék sötéttségének növelése.</p> <p>Lépjen a következő elemhez a kezelőpanelen:</p> <p>Beállítások > Nyomtatás > Minőség > Festék sötéttsége</p> <p>b Nyomtassa ki a dokumentumot.</p> <p>A vékony vonalak nyomtatása nem megfelelő?</p>	Kapcsolatfelvétel ügyféltámogatás .	Probléma megoldva.

Hajlott vagy gyűrött papír



Megj.: A probléma megoldása előtt nyomtasson tesztoldalakat. A kezelőpanelen navigáljon a következő lehetőségre: **Beállítások > Hibaelhárítás > Tesztoldal nyomtatása**. Nem érintőképernyős nyomtatómodelleknél a **OK** gomb megnyomásával navigálhat a beállítások között.

Művelet	Igen	Nem
<p>1. lépés</p> <p>a Ellenőrizze, hogy a nyomtató eredeti, támogatott Lexmark-toner-kazettát használ-e.</p> <p>Megj.: Ha a kazetta nem támogatott, helyezzen be egy támogatott kazettát.</p> <p>b Nyomtassa ki a dokumentumot.</p> <p>A papír hajlott vagy gyűrött?</p>	Ugorjon a(z) 2. lépéshez.	Probléma megoldva.

Művelet	Igen	Nem
<p>2. lépés</p> <p>a Töltsön be papírt egy bontatlan csomagból.</p> <p>Megj.: A papír magas páratartalom esetén megszívja magát nedvességgel. Tárolja a papírt az eredeti csomagolásban, amíg nem használja fel.</p> <p>b Nyomtassa ki a dokumentumot.</p> <p>A papír hajlott vagy gyűrött?</p>	<p>Ugorjon a(z) 3. lépéshez.</p>	<p>Probléma megoldva.</p>
<p>3. lépés</p> <p>a A papír típusát az operációs rendszertől függően a Nyomatási beállítások vagy a Nyomatás párbeszédpanelen adhatja meg.</p> <p>Megjegyzések:</p> <ul style="list-style-type: none"> • Ügyeljen arra, hogy a beállítás megfeleljen a betöltött papírnak. • A beállítás a nyomtató kezelőpaneljéről is módosítható. Lépjen a Beállítások > Papír > Tálcakonfiguráció > Papírméret/-típus menüponthoz. <p>b Nyomtassa ki a dokumentumot.</p> <p>A papír hajlott vagy gyűrött?</p>	<p>Kapcsolatfelvétel ügyféltámogatás.</p>	<p>Probléma megoldva.</p>

Szürke háttér



Megj.: A probléma megoldása előtt nyomtasson tesztoldalakat. A kezelőpanelen navigáljon a következő lehetőségre: **Beállítások > Hibaelhárítás > Tesztoldal nyomtatása**. Nem érintőképernyős nyomtatómodelleknél a **OK** megnyomásával navigálhat a beállítások között.

Művelet	Igen	Nem
<p>1. lépés</p> <p>a Kapcsolja ki a nyomtatót, várjon 10 másodpercet, majd kapcsolja vissza.</p> <p>b Festéksötétség csökkentése. Lépjen a következő elemhez a kezelőpanelen: Beállítások > Nyomatás > Minőség > Festék sötétsége</p> <p>c Nyomtassa ki a dokumentumot.</p> <p>Szürke háttér látható a nyomatokon?</p>	<p>Ugorjon a(z) 2. lépéshez.</p>	<p>Probléma megoldva.</p>

Művelet	Igen	Nem
<p>2. lépés</p> <p>a Ellenőrizze, hogy a nyomtató eredeti, támogatott Lexmark-tonerkazettát használ-e.</p> <p>Megj.: Ha a tonerkazetta nem támogatott, helyezzen be egy támogatott kazettát.</p> <p>b Nyomtassa ki a dokumentumot.</p> <p>Szürke háttér látható a nyomatokon?</p>	Ugorjon a(z) 3. lépéshez.	Probléma megoldva.
<p>3. lépés</p> <p>a A papír típusát az operációs rendszertől függően a Nyomatási beállítások vagy a Nyomatás párbeszédpanelen adhatja meg.</p> <p>Megjegyzések:</p> <ul style="list-style-type: none"> • Ügyeljen arra, hogy a beállítás megfeleljen a betöltött papírnak. • A beállítás a nyomtató kezelőpaneljéről is módosítható. Lépjen a Beállítások > Papír > Tálcakonfiguráció > Papírméret/-típus menüponthoz. <p>b Nyomtassa ki a dokumentumot.</p> <p>Szürke háttér látható a nyomatokon?</p>	Ugorjon a(z) 4. lépéshez.	Probléma megoldva.
<p>4. lépés</p> <p>a Vegye ki a képpalkotó egységet, majd helyezze be újra.</p> <p>Figyelem – sérülésveszély: Ne tegye ki közvetlen fény hatásának a képpalkotó egységet 10 percnél hosszabb ideig. A hosszabb ideig tartó, fényforrásnak való közvetlen kitétel nyomtatási minőségbeli problémákat okozhat.</p> <p>Figyelem – sérülésveszély: Ne érjen a képpalkotó egység alatt található fényvezetődobhoz. Ha hozzáér, azzal később romolhat a nyomtatási feladatok minősége.</p> <p>b Nyomtassa ki a dokumentumot.</p> <p>Szürke háttér látható a nyomatokon?</p>	Ugorjon a(z) 5. lépéshez.	Probléma megoldva.
<p>5. lépés</p> <p>a Frissítse a nyomtató-firmware-t. További információkért lásd: "Firmware frissítése" itt: 45. oldal.</p> <p>b Nyomtassa ki a dokumentumot.</p> <p>Szürke háttér látható a nyomatokon?</p>	Ugorjon a(z) 6. lépéshez.	Probléma megoldva.
<p>6. lépés</p> <p>a Cserélje ki a képpalkotó egységet.</p> <p>b Nyomtassa ki a dokumentumot.</p> <p>Szürke háttér látható a nyomatokon?</p>	Kapcsolatfelvétel ügyféltámogatás.	Probléma megoldva.

Helytelen margók



Művelet	Igen	Nem
<p>1. lépés</p> <p>a Állítsa a papírvetetőket a betöltött papírnak megfelelő pozícióba.</p> <p>b Nyomtassa ki a dokumentumot.</p> <p>Helyesek a margók?</p>	Probléma megoldva.	Ugorjon a(z) 2. lépéshez.
<p>2. lépés</p> <p>a Állítsa be a papír méretét. Lépjen a következő elemhez a kezelőpanelen: Beállítások > Papír > Tálcakonfiguráció > Papírméret/-típus</p> <p>b Nyomtassa ki a dokumentumot.</p> <p>Helyesek a margók?</p>	Probléma megoldva.	Ugorjon a(z) 3. lépéshez.
<p>3. lépés</p> <p>a A papír méretét az operációs rendszertől függően a Nyomatási beállítások vagy a Nyomatás párbeszédpanelen adhatja meg. Megj.: Ügyeljen arra, hogy a beállítás megfeleljen a betöltött papírnak.</p> <p>b Nyomtassa ki a dokumentumot.</p> <p>Helyesek a margók?</p>	Probléma megoldva.	Kapcsolatfelvétel ügyféltámogatás .

Túl világos nyomat



Megj.: A probléma megoldása előtt nyomtasson tesztoldalakat. A kezelőpanelen navigáljon a következő lehetőségre: **Beállítások > Hibaelhárítás > Tesztoldal nyomtatása**. Nem érintőképernyős nyomtatómodelleknél a **OK** megnyomásával navigálhat a beállítások között.

Művelet	Igen	Nem
<p>1. lépés</p> <p>a Ellenőrizze, hogy a nyomtató eredeti, támogatott Lexmark-toner-kazettát használ-e.</p> <p>Megj.: Ha a kazetta nem támogatott, helyezzen be egy támogatott kazettát.</p> <p>b Nyomtassa ki a dokumentumot.</p> <p>Világos a nyomat?</p>	Ugorjon a(z) 2. lépéshez.	Probléma megoldva.
<p>2. lépés</p> <p>a Kapcsolja ki a nyomtatót, várjon körülbelül 10 másodpercet, majd kapcsolja vissza.</p> <p>b A festék sötétségének növelése.</p> <p>Lépjön a következő elemhez a kezelőpanelen:</p> <p>Beállítások > Nyomtatás > Minőség > Festék sötétsége</p> <p>c Nyomtassa ki a dokumentumot.</p> <p>Világos a nyomat?</p>	Ugorjon a(z) 3. lépéshez.	Probléma megoldva.
<p>3. lépés</p> <p>a A papír típusát az operációs rendszertől függően a Nyomtatási beállítások vagy a Nyomtatás párbeszédpanelen adhatja meg.</p> <p>Megjegyzések:</p> <ul style="list-style-type: none"> • Ügyeljen arra, hogy a beállítás megfeleljen a betöltött papírnak. • A beállítások a nyomtató kezelőpaneljéről is módosíthatók. Lépjön a Beállítások > Papír > Tálcakonfiguráció > Papírméret/típus menüponthoz. <p>b Nyomtassa ki a dokumentumot.</p> <p>Világos a nyomat?</p>	Ugorjon a(z) 4. lépéshez.	Probléma megoldva.
<p>4. lépés</p> <p>a A nyomtatási felbontást az operációs rendszertől függően a Nyomtatási beállítások vagy a Nyomtatás párbeszédpanelen adhatja meg.</p> <p>b Állítsa a felbontást 600 dpi értékre.</p> <p>c Nyomtassa ki a dokumentumot.</p> <p>Világos a nyomat?</p>	Ugorjon a(z) 5. lépéshez.	Probléma megoldva.

Művelet	Igen	Nem
<p>5. lépés</p> <p>a Távolítsa el a képpalkotó egységet.</p> <p>Figyelem – sérülésveszély: Ne tegye ki közvetlen fény hatásának a képpalkotó egységet 10 percnél hosszabb ideig. A hosszabb ideig tartó közvetlen napsugárzás nyomtatási minőségbeli problémákat okozhat.</p> <p>Figyelem – sérülésveszély: Ne érjen a képpalkotó egység alatt található fényvezetődobhoz. Ha hozzáér, azzal később romolhat a nyomtatási feladatok minősége.</p> <p>b Erősen rázza meg a képpalkotó egységet a toner elosztatásához.</p> <p>c Helyezze be a képpalkotó egységet.</p> <p>d Kapcsolja ki a nyomtatót, várjon 10 másodpercet, majd kapcsolja vissza.</p> <p>e Nyomtassa ki a dokumentumot.</p> <p>Világos a nyomat?</p>	<p>Ugorjon a(z) 6. lépéshez.</p>	<p>Probléma megoldva.</p>
<p>6. lépés</p> <p>a Ellenőrizze a tonerkazetta állapotát. Lépjen a következő elemhez a kezelőpanelen: Beállítások > Jelentések > Eszköz > Eszközstatisztikák</p> <p>b A kinyomtatott lapok kellékanyag-információs részén ellenőrizze a tonerkazetta állapotát.</p> <p>A tonerkazetta élettartama hamarosan lejár?</p>	<p>Ugorjon a(z) 7. lépéshez.</p>	<p>Kapcsolatfelvétel ügyféltámogatás.</p>
<p>7. lépés</p> <p>a Cserélje ki a tonerkazettát.</p> <p>b Nyomtassa ki a dokumentumot.</p> <p>Világos a nyomat?</p>	<p>Kapcsolatfelvétel ügyféltámogatás.</p>	<p>Probléma megoldva.</p>

Tarka és pöttyös nyomat



Megj.: A probléma megoldása előtt nyomtasson tesztoldalakat. A kezelőpanelen navigáljon a következő lehetőségre: **Beállítások > Hibaelhárítás > Tesztoldal nyomtatása**. Nem érintőképernyős nyomtatómodelleknél a **OK** gomb megnyomásával navigálhat a beállítások között.

Művelet	Igen	Nem
<p>1. lépés</p> <p>a Ellenőrizze, hogy a nyomtató eredeti, támogatott Lexmark-toner-kazettát használ-e.</p> <p>Megj.: Ha a kazetta nem támogatott, helyezzen be egy támogatott kazettát.</p> <p>b Nyomtassa ki a dokumentumot.</p> <p>Tarka a nyomat?</p>	Ugorjon a(z) 2. lépéshez.	Probléma megoldva.
<p>2. lépés</p> <p>Ellenőrizze, nem szennyezte-e be a nyomtatót a kiszivárgott festék.</p> <p>A nyomtató kiszivárgott festéktől mentes?</p>	Ugorjon a(z) 3. lépéshez.	Kapcsolatfelvétel ügyféltámogatás .
<p>3. lépés</p> <p>a Ellenőrizze a képalkotó egység állapotát.</p> <p>Lépjen a következő elemhez a kezelőpanelen:</p> <p>Beállítások > Jelentések > Eszköz > Eszközstatisztikák</p> <p>b A kinyomtatott lapok Kellékanyag-információs részén ellenőrizze a képalkotó egység állapotát.</p> <p>A képalkotó egység élettartama végéhez közeledik?</p>	Ugorjon a(z) 4. lépéshez.	Kapcsolatfelvétel ügyféltámogatás .
<p>4. lépés</p> <p>a Cserélje ki a képalkotó egységet.</p> <p>b Nyomtassa ki a dokumentumot.</p> <p>Tarka a nyomat?</p>	Kapcsolatfelvétel ügyféltámogatás .	Probléma megoldva.

Papírmeghajlás



Művelet	Igen	Nem
<p>1. lépés</p> <p>a Állítsa a tálcában lévő vezetőket a betöltött papírnak megfelelő pozícióba.</p> <p>b Nyomtassa ki a dokumentumot.</p> <p>Meghajlik papír?</p>	Ugorjon a(z) 2. lépéshez.	Probléma megoldva.

Művelet	Igen	Nem
<p>2. lépés</p> <p>a A papír típusát az operációs rendszertől függően a Nyomtatási beállítások vagy a Nyomtatás párbeszédpanelen adhatja meg.</p> <p>Megjegyzések:</p> <ul style="list-style-type: none"> • Ügyeljen arra, hogy a beállítás megfeleljen a betöltött papírnak. • A beállítások a nyomtató kezelőpaneljéről is módosíthatók. Lépjen a következő ponthoz: <p>Beállítások > Papír > Tálcakonfiguráció > Papírméret/-típus</p> <p>b Nyomtassa ki a dokumentumot.</p> <p>Meghajlik papír?</p>	<p>Ugorjon a(z) 3. lépéshez.</p>	<p>Probléma megoldva.</p>
<p>3. lépés</p> <p>Nyomtasson a papír másik oldalára.</p> <p>a Vegye ki a papírt, fordítsa meg, majd töltsse be újra.</p> <p>b Nyomtassa ki a dokumentumot.</p> <p>Meghajlik papír?</p>	<p>Ugorjon a(z) 4. lépéshez.</p>	<p>Probléma megoldva.</p>
<p>4. lépés</p> <p>a Töltsön be papírt egy bontatlan csomagból.</p> <p>Megj.: A papír magas páratartalom esetén megszívja magát nedvességgel. Tárolja a papírt az eredeti csomagolásban, amíg nem használja fel.</p> <p>b Nyomtassa ki a dokumentumot.</p> <p>Meghajlik papír?</p>	<p>Kapcsolatfelvétel ügyféltámogatás.</p>	<p>Probléma megoldva.</p>

Görbe vagy ferde nyomat



Megj.: A probléma megoldása előtt nyomtasson tesztoldalakat. A kezelőpanelen navigáljon a következő lehetőségekre: **Beállítások > Hibaelhárítás > Tesztoldal nyomtatása**. Nem érintőkijelzéses nyomtatómodelleknél a **OK** megnyomva navigálhat a beállítások között.

Művelet	Igen	Nem
<p>1. lépés</p> <p>a Állítsa a tálcában lévő vezetőket a betöltött papírnak megfelelő pozícióba.</p> <p>b Nyomtassa ki a dokumentumot.</p> <p>A nyomtatás görbe vagy ferde?</p>	Ugorjon a(z) 2. lépéshez.	Probléma megoldva.
<p>2. lépés</p> <p>a Töltsön be papírt egy bontatlan csomagból.</p> <p>Megj.: A papír magas páratartalom esetén megszívja magát nedvességgel. Tárolja a papírt az eredeti csomagolásban, amíg nem használja fel.</p> <p>b Nyomtassa ki a dokumentumot.</p> <p>A nyomtatás görbe vagy ferde?</p>	Ugorjon a(z) 3. lépéshez.	Probléma megoldva.
<p>3. lépés</p> <p>a Ellenőrizze, hogy a rendszer támogatja-e a betöltött papírt.</p> <p>Megj.: Ha a rendszer nem támogatja a papírt, töltsön be olyat, amelyet támogat.</p> <p>b Nyomtassa ki a dokumentumot.</p> <p>A nyomtatás görbe vagy ferde?</p>	Kapcsolatfelvétel ügyféltámogatás .	Probléma megoldva.
<p>4. lépés</p> <p>a Kétoldalas nyomtatáshoz ellenőrizze, hogy a duplex egységben a papírméret megfelelően van-e beállítva.</p> <p>Megj.: A Letter, legal, Oficio, vagy folio méretű papírokhoz a Letter beállítást kell alkalmazni.</p> <p>b Nyomtassa ki a dokumentumot.</p> <p>A nyomtatás görbe vagy ferde?</p>	Kapcsolatfelvétel ügyféltámogatás .	Probléma megoldva.

Egyszínű fekete oldalak

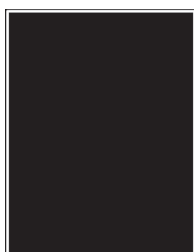

Megj.: A probléma megoldása előtt nyomtasson tesztoldalakat. A kezelőpanelen navigáljon a következő lehetőségre: **Beállítások > Hibaelhárítás > Tesztoldal nyomtatása**. Nem érintőképernyős nyomtatómodelleknél a **OK** gomb megnyomásával navigálhat a beállítások között.

Művelet	Igen	Nem
<p>1. lépés</p> <p>a Ellenőrizze, hogy a nyomtató eredeti, támogatott Lexmark-toner-kazettát használ-e.</p> <p>Megj.: Ha a tonerkazetta nem támogatott, helyezzen be egy támogatott kazettát.</p> <p>b Nyomtassa ki a dokumentumot.</p> <p>A nyomtató egyszínű fekete lapokat ad ki a nyomtatásnál?</p>	Ugorjon a(z) 2. lépéshez.	Probléma megoldva.
<p>2. lépés</p> <p>a Vegye ki a képkötő egységet, majd helyezze be újra.</p> <p>Figyelem – sérülésveszély: Ne tegye ki közvetlen fény hatásának a képkötő egységet 10 percnél hosszabb ideig. A hosszabb ideig tartó, fényforrásnak való közvetlen kitétel nyomtatási minőségbeli problémákat okozhat.</p> <p>Figyelem – sérülésveszély: Ne érjen a képkötő egység alatt található fényvezetődobhoz. Ha hozzáér, azzal később romolhat a nyomtatási feladatok minősége.</p> <p>b Nyomtassa ki a dokumentumot.</p> <p>A nyomtató egyszínű fekete lapokat ad ki a nyomtatásnál?</p>	Ugorjon a(z) 3. lépéshez.	Probléma megoldva.
<p>3. lépés</p> <p>Ellenőrizze, hogy a képkötő egység nem sérült-e meg.</p> <p>Megj.: Győződjön meg arról, hogy a fényvezető dob érintkezője nem hajlott meg és nem mozdult el.</p> <p>A képkötő egység sérülésektől mentes?</p>	Kapcsolatfelvétel ügyféltámogatás .	Ugorjon a(z) 4. lépéshez.
<p>4. lépés</p> <p>a Cserélje ki a képkötő egységet.</p> <p>b Nyomtassa ki a dokumentumot.</p> <p>A nyomtató egyszínű fekete lapokat ad ki a nyomtatásnál?</p>	Kapcsolatfelvétel ügyféltámogatás .	Probléma megoldva.

Levágott szöveg vagy kép



Megj.: A probléma megoldása előtt nyomtasson tesztoldalakat. A kezelőpanelen navigáljon a következő lehetőségre: **Beállítások > Hibaelhárítás > Tesztoldal nyomtatása**. Nem érintőképernyős nyomtatómodelleknél a **OK** gomb megnyomásával navigálhat a beállítások között.

Művelet	Igen	Nem
<p>1. lépés</p> <p>a Ellenőrizze, hogy a nyomtató eredeti, támogatott Lexmark-toner-kazettát használ-e.</p> <p>Megj.: Ha a tonerkazetta nem támogatott, helyezzen be egy támogatott kazettát.</p> <p>b Nyomtassa ki a dokumentumot.</p> <p>A nyomtató levágja a szöveg vagy a képek egy részét?</p>	Ugorjon a(z) 2. lépéshez.	Probléma megoldva.
<p>2. lépés</p> <p>a Vegye ki a képkötő egységet, majd helyezze be újra.</p> <p>Figyelem – sérülésveszély: Ne tegye ki közvetlen fény hatásának a képkötő egységet 10 percnél hosszabb ideig. A hosszabb ideig tartó, fényforrásnak való közvetlen kitétel nyomtatási minőségbeli problémákat okozhat.</p> <p>Figyelem – sérülésveszély: Ne érjen a képkötő egység alatt található fényvezetődobhoz. Ha hozzáér, azzal később romolhat a nyomtatási feladatok minősége.</p> <p>b Nyomtassa ki a dokumentumot.</p> <p>A nyomtató levágja a szöveg vagy a képek egy részét?</p>	Ugorjon a(z) 3. lépéshez.	Probléma megoldva.
<p>3. lépés</p> <p>a Cserélje ki a képkötő egységet.</p> <p>b Nyomtassa ki a dokumentumot.</p> <p>A nyomtató levágja a szöveg vagy a képek egy részét?</p>	Kapcsolatfelvétel ügyféltámogatás .	Probléma megoldva.

Könnyen ledörzsölődik a toner

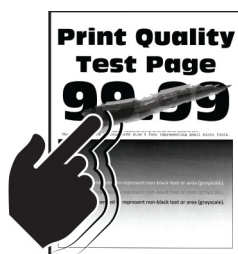

Megj.: A probléma megoldása előtt nyomtasson tesztoldalakat. A kezelőpanelen navigáljon a következő lehetőségekre: **Beállítások > Hibaelhárítás > Tesztoldal nyomtatása**. Nem érintőképernyős nyomtatómodelleknél a **OK** gomb megnyomásával navigálhat a beállítások között.

Művelet	Igen	Nem
<p>1. lépés</p> <p>a Ellenőrizze, hogy a nyomtató eredeti, támogatott Lexmark-toner-kazettát használ-e.</p> <p>Megj.: Ha a tonerkazetta nem támogatott, helyezzen be egy támogatott kazettát.</p> <p>b Nyomtassa ki a dokumentumot.</p> <p>Könnyen ledörzsölődik a toner?</p>	<p>Ugorjon a(z) 2. lépéshez.</p>	<p>Probléma megoldva.</p>
<p>2. lépés</p> <p>a A papír típusát az operációs rendszertől függően a Nyomatási beállítások vagy a Nyomatás párbeszédpanelen adhatja meg.</p> <p>Megjegyzések:</p> <ul style="list-style-type: none"> • Ügyeljen arra, hogy a beállítás megfeleljen a betöltött papírnak. • A beállítások a nyomtató kezelőpaneljéről is módosíthatók. Lépjen a Beállítások > Papír > Tálcakonfiguráció > Papírméret/típus menüponthoz. <p>b Nyomtassa ki a dokumentumot.</p> <p>Könnyen ledörzsölődik a toner?</p>	<p>Kapcsolatfelvétel ügyféltámogatás.</p>	<p>Probléma megoldva.</p>

Vízszintes világos sávok

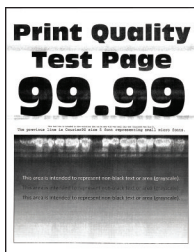

Megj.: A probléma megoldása előtt nyomtasson tesztoldalakat. A kezelőpanelen navigáljon a következő lehetőségre: **Beállítások > Hibaelhárítás > Tesztoldal nyomtatása**. Nem érintőképernyős nyomtatómodelleknél a **OK** megnyomásával navigálhat a beállítások között.

Művelet	Igen	Nem
<p>1. lépés</p> <p>a Ellenőrizze, hogy a nyomtató eredeti, támogatott Lexmark-toner-kazettát használ-e.</p> <p>Megj.: Ha a kazetta nem támogatott, helyezzen be egy támogatott kazettát.</p> <p>b Nyomtassa ki a dokumentumot.</p> <p>Megjelennek vízszintes világos sávok a nyomatokon?</p>	<p>Ugorjon a(z) 2. lépéshez.</p>	<p>Probléma megoldva.</p>

Művelet	Igen	Nem
<p>2. lépés</p> <p>a Vegye ki a képkotó egységet, majd helyezze be újra.</p> <p>Figyelem – sérülésveszély: Ne tegye ki közvetlen fény hatásának a képkotó egységet 10 percnél hosszabb ideig. A hosszabb ideig tartó, fényforrásnak való közvetlen kitétel nyomtatási minőségbeli problémákat okozhat.</p> <p>Figyelem – sérülésveszély: Ne érjen a képkotó egység alatt található fényvezetődobhoz. Ha hozzáér, azzal később romolhat a nyomtatási feladatok minősége.</p> <p>b Nyomtassa ki a dokumentumot.</p> <p>Megjelennek vízszintes világos sávok a nyomatokon?</p>	Ugorjon a(z) 3. lépéshez.	Probléma megoldva.
<p>3. lépés</p> <p>a Cserélje ki a képkotó egységet.</p> <p>b Nyomtassa ki a dokumentumot.</p> <p>Megjelennek vízszintes világos sávok a nyomatokon?</p>	Kapcsolatfelvétel ügyféltámogatás .	Probléma megoldva.

Függőleges világos sávok



Megj.: A probléma megoldása előtt nyomtasson tesztoldalakat. A kezelőpanelen navigáljon a következő lehetőségre: **Beállítások > Hibaelhárítás > Tesztoldal nyomtatása**. Nem érintőképernyős nyomtatómodelleknél a **OK** megnyomásával navigálhat a beállítások között.

Művelet	Igen	Nem
<p>1. lépés</p> <p>a Ellenőrizze, hogy a nyomtató eredeti, támogatott Lexmark-toner-kazettát használ-e.</p> <p>Megj.: Ha a kazetta nem támogatott, helyezzen be egy támogatott kazettát.</p> <p>b Nyomtassa ki a dokumentumot.</p> <p>Megjelennek függőleges világos sávok a nyomatokon?</p>	Ugorjon a(z) 2. lépéshez.	Probléma megoldva.

Művelet	Igen	Nem
<p>2. lépés</p> <p>a Ellenőrizze a tonerkazetta állapotát. Lépjen a következő elemhez a kezelőpanelen: Beállítások > Jelentések > Eszköz > Eszközstatisztikák</p> <p>b A kinyomtatott lapok kellékanyag-információs részén ellenőrizze a tonerkazetta állapotát.</p> <p>Megjelennek függőleges világos sávok a nyomatokon?</p>	Ugorjon a(z) 3. lépéshez.	Probléma megoldva.
<p>3. lépés</p> <p>a Cserélje ki a tonerkazettát.</p> <p>b Nyomtassa ki a dokumentumot.</p> <p>Megjelennek függőleges világos sávok a nyomatokon?</p>	Kapcsolatfelvétel ügyféltámogatás .	Probléma megoldva.

Függőleges fehér vonalak



Megj.: A probléma megoldása előtt nyomtasson tesztoldalakat. A kezelőpanelen navigáljon a következő lehetőségre: **Beállítások > Hibaelhárítás > Tesztoldal nyomtatása**. Nem érintőképernyős nyomtatómodelleknél a **OK** gomb megnyomásával navigálhat a beállítások között.

Művelet	Igen	Nem
<p>1. lépés</p> <p>a Ellenőrizze, hogy a nyomtató eredeti, támogatott Lexmark-tonerkazettát használ-e. Megj.: Ha a kazetta nem támogatott, helyezzen be egy támogatott kazettát.</p> <p>b Nyomtassa ki a dokumentumot.</p> <p>Függőleges fehér vonalak jelennek meg a nyomatokon?</p>	Ugorjon a(z) 2. lépéshez.	Probléma megoldva.

Művelet	Igen	Nem
<p>2. lépés</p> <p>a A papír típusát az operációs rendszertől függően a Nyomtatási beállítások vagy a Nyomtatás párbeszédpanelen adhatja meg.</p> <p>Megjegyzések:</p> <ul style="list-style-type: none"> • Ügyeljen arra, hogy a beállítás megfeleljen a betöltött papírnak. • A beállítások a nyomtató kezelőpaneljéről is módosíthatók. Lépjen a Beállítások > Papír > Tálcakonfiguráció > Papírméret/típus menüponthoz. <p>b Nyomtassa ki a dokumentumot.</p> <p>Függőleges fehér vonalak jelennek meg a nyomatokon?</p>	<p>Kapcsolatfelvétel ügyféltámogatás.</p>	<p>Probléma megoldva.</p>

Függőleges sötét sávok

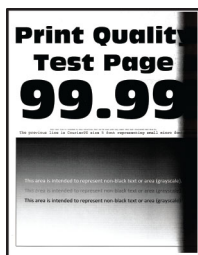

Megj.: A probléma megoldása előtt nyomtasson tesztoldalakat. A kezelőpanelen navigáljon a következő lehetőségre: **Beállítások > Hibaelhárítás > Tesztoldal nyomtatása**. Nem érintőképernyős nyomtatómodelleknél a **OK** gomb megnyomásával navigálhat a beállítások között.

Művelet	Igen	Nem
<p>1. lépés</p> <p>a Ellenőrizze, hogy a nyomtató eredeti, támogatott Lexmark-tonerkazettát használ-e.</p> <p>Megj.: Ha a tonerkazetta nem támogatott, helyezzen be egy támogatott kazettát.</p> <p>b Nyomtassa ki a dokumentumot.</p> <p>Megjelennek függőleges sötét sávok a nyomatokon?</p>	<p>Ugorjon a(z) 2. lépéshez.</p>	<p>Probléma megoldva.</p>

Művelet	Igen	Nem
<p>2. lépés</p> <p>a Vegye ki a képkötő egységet, majd helyezze be újra.</p> <p>Figyelem – sérülésveszély: Ne tegye ki közvetlen fény hatásának a képkötő egységet 10 percnél hosszabb ideig. A hosszabb ideig tartó, fényforrásnak való közvetlen kitétel nyomtatási minőségbeli problémákat okozhat.</p> <p>Figyelem – sérülésveszély: Ne érjen a képkötő egység alatt található fényvezetődobhoz. Ha hozzáér, azzal később romolhat a nyomtatási feladatok minősége.</p> <p>b Nyomtassa ki a dokumentumot.</p> <p>Megjelennek függőleges sötét sávok a nyomatokon?</p>	<p>Ugorjon a(z) 3. lépéshez.</p>	<p>Probléma megoldva.</p>
<p>3. lépés</p> <p>a Ellenőrizze, hogy nem éri-e erős fény a nyomtató jobb oldalát, és helyezze át a nyomtatót, ha szükséges.</p> <p>b Nyomtassa ki a dokumentumot.</p> <p>Megjelennek függőleges sötét sávok a nyomatokon?</p>	<p>Kapcsolatfelvétel ügyféltámogatás.</p>	<p>Probléma megoldva.</p>

Függőleges sötét vonalak vagy csíkok



Megj.: A probléma megoldása előtt nyomtasson tesztoldalakat. A kezelőpanelen navigáljon a következő lehetőségre: **Beállítások > Hibaelhárítás > Tesztoldal nyomtatása**. Nem érintőképernyős nyomtatómodelleknél a **OK** gomb megnyomásával navigálhat a beállítások között.

Művelet	Igen	Nem
<p>1. lépés</p> <p>a Ellenőrizze, hogy a nyomtató eredeti, támogatott Lexmark toner-kazettát használ-e.</p> <p>Megj.: Ha a tonerkazetta nem támogatott, helyezzen be egy támogatott kazettát.</p> <p>b Nyomtassa ki a dokumentumot.</p> <p>Függőleges sötét vonalak vagy csíkok láthatók a nyomatokon?</p>	<p>Ugorjon a(z) 2. lépéshez.</p>	<p>Probléma megoldva.</p>

Művelet	Igen	Nem
<p>2. lépés</p> <p>a Vegye ki a képkötő egységet, majd helyezze be újra.</p> <p>Figyelem – sérülésveszély: Ne tegye ki közvetlen fény hatásának a képkötő egységet 10 percnél hosszabb ideig. A hosszabb ideig tartó közvetlen napsugárzás nyomtatási minőségbeli problémákat okozhat.</p> <p>Figyelem – sérülésveszély: Ne érjen a képkötő egység alatt található fényvezetődobhoz. Ha hozzáér, azzal romolhat a nyomtatás minősége.</p> <p>b Nyomtassa ki a dokumentumot.</p> <p>Függőleges sötét vonalak vagy csíkok láthatók a nyomatokon?</p>	Ugorjon a(z) 3. lépéshez.	Probléma megoldva.
<p>3. lépés</p> <p>a Cserélje ki a képkötő egységet.</p> <p>b Nyomtassa ki a dokumentumot.</p> <p>Függőleges sötét vonalak vagy csíkok láthatók a nyomatokon?</p>	Forduljon az ügyfélszolgálathoz .	Probléma megoldva.

Függőleges sötét csíkok és hiányos nyomat

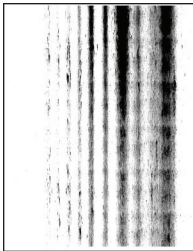

Megj.: A probléma megoldása előtt nyomtasson tesztoldalakat. A kezelőpanelen navigáljon a következő lehetőségre: **Beállítások > Hibaelhárítás > Tesztoldal nyomtatása**. Nem érintőképernyős nyomtatómodelleknél a **OK** gomb megnyomásával navigálhat a beállítások között.

Művelet	Igen	Nem
<p>1. lépés</p> <p>a Vegye ki a képkötő egységet, majd helyezze be újra.</p> <p>Figyelem – sérülésveszély: Ne tegye ki közvetlen fény hatásának a képkötő egységet 10 percnél hosszabb ideig. A hosszabb ideig tartó fényforrásnak való közvetlen kitétel nyomtatási minőségbeli problémákat okozhat.</p> <p>Figyelem – sérülésveszély: Ne érjen a képkötő egység alatt található fényvezetődobhoz. Ha hozzáér, azzal később romolhat a nyomtatási feladatok minősége.</p> <p>b Nyomtassa ki a dokumentumot.</p> <p>Függőleges sötét csíkok jelennek meg a nyomatokon, és képek hiányoznak róluk?</p>	Ugorjon a(z) 2. lépéshez.	Probléma megoldva.

Művelet	Igen	Nem
<p>2. lépés</p> <p>a Ellenőrizze, hogy a nyomtató eredeti, támogatott Lexmark-tonerkazettát használ-e.</p> <p>Megj.: Ha a tonerkazetta nem támogatott, helyezzen be egy támogatott kazettát.</p> <p>b Nyomtassa ki a dokumentumot.</p> <p>Függőleges sötét csíkok jelennek meg a nyomatokon, és képek hiányoznak róluk?</p>	<p>Kapcsolatfelvétel ügyféltámogatás.</p>	<p>Probléma megoldva.</p>

Ismétlődő hibák



Megj.: A probléma megoldása előtt nyomtasson tesztoldalakat. A kezelőpanelen navigáljon a következő lehetőségre: **Beállítások > Hibaelhárítás > Tesztoldal nyomtatása**. Nem érintőképernyős nyomtatómodelleknél a **OK** megnyomásával navigálhat a beállítások között.

Művelet	Igen	Nem
<p>1. lépés</p> <p>A Tesztoldal nyomtatása funkció segítségével ellenőrizze, hogy az ismétlődő hibák közötti távolság megegyezik-e a következők egyikével:</p> <p>Képkalkotó egység</p> <ul style="list-style-type: none"> • 96 mm (3,78 hüvelyk) • 37,7 mm (1,48 hüvelyk) <p>Tonerkazetta</p> <ul style="list-style-type: none"> • 43,5 mm (1,71 hüvelyk) • 37,5 mm (1,48 hüvelyk) <p>Továbbítógörgő</p> <ul style="list-style-type: none"> • 52 mm (2,05 hüvelyk) <p>Beégető egység</p> <ul style="list-style-type: none"> • 79,8 mm (3,14 hüvelyk) • 62,5 mm (2,46 hüvelyk) <p>Az ismétlődő hibák közötti távolság a tonerkazetta vagy a képkalkotó egység méreteinek felel meg?</p>	<p>Ugorjon a(z) 2. lépéshez.</p> <p>Megj.: Ha az ismétlődő hibák közötti távolság a továbbítógörgő vagy a beégető egység méreteinek felelnek meg, vegye fel a kapcsolatot a következővel: ügyfélszolgálat.</p>	<p>Jegyezze le a távolságot, és vegye fel a kapcsolatot a következővel: ügyfélszolgálat.</p>

Művelet	Igen	Nem
<p>2. lépés</p> <p>a Cserélje ki az érintett kelléket.</p> <p>b Nyomtassa ki a dokumentumot.</p> <p>Megjelennek az ismétlődő hibák?</p>	<p>Kapcsolatfelvétel ügyfélszolgálattal.</p>	<p>Probléma megoldva.</p>

Nyomatási feladatok nem nyomtatódnak ki

Művelet	Igen	Nem
<p>1. lépés</p> <p>a Nyissa meg a Nyomatás párbeszédpanelt a nyomtatni kívánt dokumentumból, majd ellenőrizze, hogy a helyes nyomtatót választotta-e ki.</p> <p>b Nyomtassa ki a dokumentumot.</p> <p>Kinyomtatódott a dokumentum?</p>	<p>Probléma megoldva.</p>	<p>Ugorjon a(z) 2. lépéshez.</p>
<p>2. lépés</p> <p>a Ellenőrizze, hogy be van-e kapcsolva a nyomtató.</p> <p>b Hárítsa el a kijelzőn megjelenő esetleges hibaüzeneteket.</p> <p>c Nyomtassa ki a dokumentumot.</p> <p>Kinyomtatódott a dokumentum?</p>	<p>Probléma megoldva.</p>	<p>Ugorjon a(z) 3. lépéshez.</p>
<p>3. lépés</p> <p>a Ellenőrizze, hogy a portok működnek-e, és a kábelek megfelelően csatlakoznak-e a számítógéphez és a nyomtatóhoz.</p> <p>További információ a nyomtatóhoz mellékelt beállítási útmutatóban található.</p> <p>b Nyomtassa ki a dokumentumot.</p> <p>Kinyomtatódott a dokumentum?</p>	<p>Probléma megoldva.</p>	<p>Ugorjon a(z) 4. lépéshez.</p>
<p>4. lépés</p> <p>a Kapcsolja ki a nyomtatót, várjon körülbelül 10 másodpercet, majd kapcsolja vissza.</p> <p>b Nyomtassa ki a dokumentumot.</p> <p>Kinyomtatódott a dokumentum?</p>	<p>Probléma megoldva.</p>	<p>Ugorjon a(z) 5. lépéshez.</p>
<p>5. lépés</p> <p>a Távolítsa el, majd telepítse újra a nyomtató-illesztőprogramot.</p> <p>b Nyomtassa ki a dokumentumot.</p> <p>Kinyomtatódott a dokumentum?</p>	<p>Probléma megoldva.</p>	<p>Forduljon az ügyféltámogatáshoz.</p>

Lassú nyomtatás

Művelet	Igen	Nem
<p>1. lépés</p> <p>Ellenőrizze, hogy a nyomtatókábel biztonságosan csatlakozik-e a nyomtatóhoz, illetve a számítógéphez, a nyomtatókiszolgálóhoz, kiegészítőhöz vagy egyéb hálózati eszközhöz.</p> <p>A nyomtató lassan nyomtat?</p>	Ugorjon a(z) 2. lépéshez.	Probléma megoldva.
<p>2. lépés</p> <p>a Győződjön meg arról, hogy a nyomtató nincs Csendes üzemmódban.</p> <p>A kezdőképernyőn érintse meg a Beállítások > Eszköz > Karbantartás > Konfigurációs menü > Eszközműveletek > Csendes üzemmód elemet.</p> <p>b Nyomtassa ki a dokumentumot.</p> <p>A nyomtató lassan nyomtat?</p>	Ugorjon a(z) 3. lépéshez.	Probléma megoldva.
<p>3. lépés</p> <p>a A nyomtatási felbontást az operációs rendszertől függően a Nyomtatási beállítások vagy a Nyomtatás párbeszédpanelen adhatja meg.</p> <p>b Állítsa a felbontást 600 dpi értékre.</p> <p>c Nyomtassa ki a dokumentumot.</p> <p>A nyomtató lassan nyomtat?</p>	Ugorjon a(z) 4. lépéshez.	Probléma megoldva.
<p>4. lépés</p> <p>a A kezdőképernyőn érintse meg a Beállítások > Nyomtatás > Minőség > Nyomtatási felbontás elemet.</p> <p>b Állítsa a felbontást 600 dpi értékre.</p> <p>c Nyomtassa ki a dokumentumot.</p> <p>A nyomtató lassan nyomtat?</p>	Ugorjon a(z) 5. lépéshez.	Probléma megoldva.
<p>5. lépés</p> <p>a A papír típusát az operációs rendszertől függően a Nyomtatási beállítások vagy a Nyomtatás párbeszédpanelen adhatja meg.</p> <p>Megjegyzések:</p> <ul style="list-style-type: none"> • Ügyeljen arra, hogy a beállítás megfeleljen a betöltött papírnak. • A beállítások a nyomtató kezelőpaneljéről is módosíthatók. • A nehezebb papírra lassabban történik a nyomtatás. • A levél, A4 és legal papíroknál keskenyebb papírokra sokkal lassabban történhet a nyomtatás. <p>b Nyomtassa ki a dokumentumot.</p> <p>A nyomtató lassan nyomtat?</p>	Ugorjon a(z) 6. lépéshez.	Probléma megoldva.

Művelet	Igen	Nem
<p>6. lépés</p> <p>a Győződjön meg arról, hogy a nyomtató Textúra és Tömeg beállításai megegyeznek a betöltött papír adataival. A kezdőképernyőn érintse meg a Beállítások > Papír > Hordozó-konfiguráció > Adathordozó-típusok elemet. Megj.: A durva papírtextúrákra és a nehezebb papírokra lassabban történhet a nyomtatás.</p> <p>b Nyomtassa ki a dokumentumot.</p> <p>A nyomtató lassan nyomtat?</p>	Ugorjon a(z) 7. lépéshez.	Probléma megoldva.
<p>7. lépés</p> <p>Törölje a felfüggesztett feladatokat.</p> <p>A nyomtató lassan nyomtat?</p>	Ugorjon a(z) 8. lépéshez.	Probléma megoldva.
<p>8. lépés</p> <p>a Ellenőrizze, hogy a nyomtató nem melegedett-e túl. Megjegyzések:</p> <ul style="list-style-type: none"> • Hosszabb nyomtatási feladat után hagyja a nyomtatót hűlni. • Vegye figyelembe a nyomtató számára ajánlott környezeti hőmérsékletet. További információkért lásd: “A nyomtató helyének kiválasztása” itt: 19. oldal. <p>b Nyomtassa ki a dokumentumot.</p> <p>A nyomtató lassan nyomtat?</p>	Vegye fel a kapcsolatot az ügyfélszolgálattal.	Probléma megoldva.

A feladat nyomtatása rossz tálcából vagy rossz papírra történik

Művelet	Igen	Nem
<p>1. lépés</p> <p>a Ellenőrizze, hogy megfelelő papírra nyomtat-e. b Nyomtassa ki a dokumentumot.</p> <p>A dokumentum nyomtatása a megfelelő papírra történt?</p>	Ugorjon a(z) 2. lépéshez.	Töltse be a megfelelő papírméretet és -típust.
<p>2. lépés</p> <p>a A papírméretet és papírtípust az operációs rendszertől függően a Nyomtatási beállítások vagy a Nyomtatás párbeszédpanelen adhatja meg. Megj.: A beállítások a nyomtató kezelőpaneljéről is módosíthatók. Lépjen a következő ponthoz: Beállítások > Papír > Tálcakonfiguráció > Papírméret/-típus</p> <p>b Ügyeljen arra, hogy a beállítások megfeleljenek a betöltött papírnak. c Nyomtassa ki a dokumentumot.</p> <p>A dokumentum nyomtatása a megfelelő papírra történt?</p>	Probléma megoldva.	Ugorjon a(z) 3. lépéshez.

Művelet	Igen	Nem
<p>3. lépés</p> <p>a Ellenőrizze, hogy a tálcák össze vannak-e kapcsolva. További információkért lásd: “Tálcák összekapcsolása” itt: 43. oldal.</p> <p>b Nyomtassa ki a dokumentumot.</p> <p>A nyomtatás a megfelelő tálcából történt?</p>	Probléma megoldva.	Kapcsolatfelvétel ügyféltámogatás .

Titkosított és felfüggesztett dokumentumok nem nyomtatódnak ki

Művelet	Igen	Nem
<p>1. lépés</p> <p>a Ellenőrizze a kezelőpanelen, hogy a dokumentumok megjelennek-e a Felfüggesztett feladatok listájában. Megj.: Ha a dokumentumok nem szerepelnek a listában, nyomtassa ki őket a Nyomtatás és várakozás lehetőség használatával.</p> <p>b Nyomtassa ki a dokumentumokat.</p> <p>Kinyomtatódtak a dokumentumok?</p>	Probléma megoldva.	Ugorjon a(z) 2. lépéshez.
<p>2. lépés</p> <p>A nyomtatási feladat formázási hibát vagy érvénytelen adatot tartalmaz.</p> <ul style="list-style-type: none"> Törölje a nyomtatási feladatot, majd küldje el újra. PDF fájlok esetében hozzon létre egy új fájlt, majd nyomtassa ki a dokumentumokat. <p>Kinyomtatódtak a dokumentumok?</p>	Probléma megoldva.	Ugorjon a(z) 3. lépéshez.
<p>3. lépés</p> <p>Internetről történő nyomtatás esetén a nyomtató a több feladalcímet másolatként olvashatja be.</p> <p>Útmutatás Windows-felhasználók számára</p> <p>a Nyissa meg a Nyomtatási beállítások párbeszédpanelét.</p> <p>b A Nyomtatás és várakozás lapon kattintson a Nyomtatás és várakozás használata lehetőségre, majd a Dokumentummásolatok megőrzése lehetőségre.</p> <p>c A Titkosított nyomtatás részben adjon meg egy PIN-kódot.</p> <p>d Nyomtassa ki a dokumentumokat.</p> <p>Útmutatás Macintosh-felhasználók számára</p> <p>a Minden nyomtatási feladatot különböző néven mentsen.</p> <p>b Egyenként küldje el a feladatokat.</p> <p>Kinyomtatódtak a dokumentumok?</p>	Probléma megoldva.	Ugorjon a(z) 4. lépéshez.

Művelet	Igen	Nem
<p>4. lépés</p> <p>a Nyomatómemória felszabadításához töröljön néhány felfüggesztett feladatot.</p> <p>b Nyomtassa ki a dokumentumokat.</p> <p>Kinyomtatódtak a dokumentumok?</p>	Probléma megoldva.	Vegye fel a kapcsolatot az ügyfélszolgálat tal.

A nyomtató nem válaszol

Művelet	Igen	Nem
<p>1. lépés</p> <p>Ellenőrizze, hogy a tápkábel csatlakoztatva van-e a csatlakozóaljzathoz.</p> <p> VIGYÁZAT – SÉRÜLÉSVESZÉLY: A tűzveszély és az áramütés elkerülése érdekében a tápkábelt közvetlenül egy, a készülékhez közeli és könnyen hozzáférhető, megfelelő besorolású és megfelelően földelt csatlakozóaljzatba csatlakoztassa.</p> <p>Válaszol a nyomtató?</p>	Probléma megoldva.	Ugorjon a(z) 2. lépéshez.
<p>2. lépés</p> <p>Ellenőrizze, hogy a konnektor ki van-e kapcsolva kapcsolóval vagy megszakítóval.</p> <p>A konnektor ki van kapcsolva kapcsolóval vagy megszakítóval?</p>	Kapcsolja vissza a kapcsolót vagy élesítse újra a megszakítót.	Ugorjon a(z) 3. lépéshez.
<p>3. lépés</p> <p>Ellenőrizze, hogy be van-e kapcsolva a nyomtató.</p> <p>A nyomtató be van kapcsolva?</p>	Ugorjon a(z) 4. lépéshez.	Kapcsolja be a nyomtatót.
<p>4. lépés</p> <p>Ellenőrizze, hogy a nyomtató nincs-e alvó vagy hibernált üzemmódban.</p> <p>A nyomtató alvó vagy hibernált üzemmódban van?</p>	A nyomtató felébresztéséhez nyomja meg a bekapcsológombot.	Ugorjon a(z) 5. lépéshez.
<p>5. lépés</p> <p>Ellenőrizze, hogy a nyomtatót és a számítógépet csatlakoztató kábelek a megfelelő portokhoz csatlakoznak-e.</p> <p>A kábelek a megfelelő portokba csatlakoznak?</p>	Ugorjon a(z) 6. lépéshez.	Csatlakoztassa a kábeleket a megfelelő portokhoz.
<p>6. lépés</p> <p>Kapcsolja ki a nyomtatót, szerelje be a hardverkiegészítőket, majd kapcsolja be a nyomtatót.</p> <p>További tudnivalók az opció dokumentációjában találhatóak.</p> <p>Válaszol a nyomtató?</p>	Probléma megoldva.	Ugorjon a(z) 7. lépéshez.

Művelet	Igen	Nem
<p>7. lépés</p> <p>Telepítse a megfelelő nyomtató-illesztőprogramot.</p> <p>Válaszol a nyomtató?</p>	Probléma megoldva.	Ugorjon a(z) 8. lépéshez.
<p>8. lépés</p> <p>Kapcsolja ki a nyomtatót, várjon körülbelül 10 másodpercet, majd kapcsolja vissza.</p> <p>Válaszol a nyomtató?</p>	Probléma megoldva.	Forduljon az ügyfélszolgálathoz .

Nem lehet olvasni a flash meghajtót

Művelet	Igen	Nem
<p>1. lépés</p> <p>Ellenőrizze, hogy a nyomtató nem végez-e másik nyomtatási, másolási, beolvasási vagy faxolási feladatot.</p> <p>A nyomtató készen áll?</p>	Ugorjon a(z) 2. lépéshez.	Várja meg, amíg a nyomtató feldolgozza a másik munkát.
<p>2. lépés</p> <p>Ellenőrizze, hogy a rendszer támogatja-e a flash meghajtót. További információkért lásd: "Támogatott flash meghajtók és fájl típusok" itt: 57. oldal.</p> <p>Támogatja a nyomtató a flash meghajtót?</p>	Ugorjon a(z) 3. lépéshez.	Helyezzen be egy támogatott flash meghajtót.
<p>3. lépés</p> <p>Távolítsa el, majd helyezze vissza a flash meghajtót.</p> <p>Felismeri a nyomtató a flash meghajtót?</p>	Probléma megoldva.	Kapcsolatfelvétel ügyfélszolgálat .

Az USB port engedélyezése

A kezdőképernyőn érintse meg a **Beállítások > Hálózat/Portok > USB > USB-port engedélyezése** elemet.

Hálózati kapcsolat-hibák

A beágyazott webkiszolgálót nem lehet megnyitni

Művelet	Igen	Nem
<p>1. lépés Ellenőrizze, hogy be van-e kapcsolva a nyomtató.</p> <p>A nyomtató be van kapcsolva?</p>	Ugorjon a(z) 2. lépéshez.	Kapcsolja be a nyomtatót.
<p>2. lépés Ügyeljen, hogy helyes legyen a nyomtató IP-címe.</p> <p>Megjegyzések:</p> <ul style="list-style-type: none"> • Tekintse meg az IP-címet a főképernyőn. • Az IP-cím számok négyelemű, pontokkal elválasztott halmaza, például 123.123.123.123. <p>Helyes a nyomtató IP-címe?</p>	Ugorjon a(z) 3. lépéshez.	Írja be a nyomtató helyes IP-címét a címmezőbe.
<p>3. lépés Ellenőrizze, hogy támogatott böngészőt használ-e:</p> <ul style="list-style-type: none"> • 11-es verziójú vagy újabb Internet Explorer • Microsoft Edge • 6-os verziójú vagy újabb Safari • Google Chrome™ 32-es verziójú vagy újabb • 24-es verziójú vagy újabb Mozilla Firefox <p>Támogatott a böngészője?</p>	Ugorjon a(z) 4. lépéshez.	Telepítsen egy támogatott böngészőt.
<p>4. lépés Ellenőrizze, hogy működik-e a hálózati kapcsolat.</p> <p>Működik a hálózati kapcsolat?</p>	Ugorjon a(z) 5. lépéshez.	Forduljon a rendszergazdához.
<p>5. lépés Ügyeljen, hogy megfelelőek legyenek a nyomtató és a nyomtatókiszolgáló kábelcsatlakozásai. További tudnivalók a nyomtató dokumentációjában találhatóak.</p> <p>Megfelelően vannak csatlakoztatva a kábelek?</p>	Ugorjon a(z) 6. lépéshez.	Biztosítsa a kábelcsatlakozásokat.
<p>6. lépés Ellenőrizze, hogy le vannak-e tiltva a webes proxykiszolgálók.</p> <p>Le vannak tiltva a webes proxykiszolgálók?</p>	Ugorjon a(z) 7. lépéshez.	Forduljon a rendszergazdához.
<p>7. lépés Nyissa meg a beágyazott webkiszolgálót.</p> <p>Megnyílt a beágyazott webkiszolgáló?</p>	Probléma megoldva.	Kapcsolatfelvétel ügyféltámogatás .

A nyomtató nem csatlakoztatható a Wi-Fi hálózathoz

Művelet	Igen	Nem
<p>1. lépés Ügyeljen rá, hogy az Aktív adapter Automatikus beállításra legyen állítva. A főképernyőről indulva érintse meg a Beállítások > Hálózat/portok > Hálózati áttekintés > Aktív adapter > Automatikus elemet. Csatlakoztatható a nyomtató a Wi-Fi hálózathoz?</p>	Probléma megoldva.	Ugorjon a(z) 2. lépéshez.
<p>2. lépés Ellenőrizze, hogy a megfelelő Wi-Fi hálózat van-e kiválasztva. Megj.: Előfordulhat, hogy egyes útválasztók osztoznak az alapértelmezett SSID-n. A megfelelő Wi-Fi hálózathoz csatlakozik?</p>	Folytassa a 4. lépéssel.	Ugorjon a(z) 3. lépéshez.
<p>3. lépés Csatlakozzon a megfelelő Wi-Fi hálózathoz. További információkért lásd: "Nyomtató csatlakoztatása Wi-Fi hálózathoz" itt: 47. oldal. Csatlakoztatható a nyomtató a Wi-Fi hálózathoz?</p>	Probléma megoldva.	Ugorjon a(z) 4. lépéshez.
<p>4. lépés Ellenőrizze a vezeték nélküli biztonságos módot. A kezdőképernyőn érintse meg a Beállítások > Hálózat/portok > Vezeték nélküli > Vezeték nélküli biztonságos mód elemet. A megfelelő vezeték nélküli biztonságos mód van kiválasztva?</p>	Folytassa a 6. lépéssel.	Ugorjon a(z) 5. lépéshez.
<p>5. lépés Válassza ki a megfelelő vezeték nélküli biztonságos módot. Csatlakoztatható a nyomtató a Wi-Fi hálózathoz?</p>	Probléma megoldva.	Ugorjon a(z) 6. lépéshez.
<p>6. lépés Ellenőrizze, hogy a megfelelő hálózati jelszót adta-e meg. Megj.: Ellenőrizze a jelszóban használt szöközőket, számokat és nagybetűket. Csatlakoztatható a nyomtató a Wi-Fi hálózathoz?</p>	Probléma megoldva.	Vegye fel a kapcsolatot az ügyféltámogatással.

Kellékanyagokkal kapcsolatos problémák

Cserélje ki a festékkazettát – nem megfelelő régió

A probléma kijavításához vásároljon megfelelő festékkazettát, amelynek régiója megegyezik a nyomtató régiójával, vagy válasszon nemzetközi festékkazettát.

- A hibaüzenetben a 42-es szám után látható első számjegy jelzi a nyomtató régióját.
- A hibaüzenetben a 42-es szám után látható második számjegy jelzi a festékkazetta régióját.

Nyomtató- és tonerkazetta-régiók

Régió	Szám kód
Nemzetközi, vagy nem értelmezhető régió	0
Észak-Amerika (Egyesült Államok, Kanada)	1
Európai Gazdasági Térség, Nyugat-Európa, Észak-Európa, Svájc	2
Ázsia csendes-óceáni területei	3
Latin-Amerika	4
Európa egyéb részei, Közel-Kelet, Afrika	5
Ausztrália, Új-Zéland	6
Érvénytelen régió	9

Megj.: A nyomtató és a tonerkazetta régiójának megállapításához nyomtassa ki a tesztoldalt. Lépjen a következő elemhez a kezelőpanelen: **Beállítások > Hibaelhárítás > Tesztoldal nyomtatása.**

Nem Lexmark márkájú kellékanyagok



A nyomtató nem a Lexmark által gyártott kellékanyag vagy alkatrész beszerelését észlelte.

A Lexmark nyomtatót úgy tervezték, hogy legjobban eredeti Lexmark-kellékanyagokkal és kiegészítőkkel működjön. Egyéb márkájú kellékanyag vagy alkatrész használata befolyásolhatja a nyomtató teljesítményét, megbízhatóságát vagy élettartamát, valamint képalkotó-alkatrészeit.

A termék élettartamának becslése eredeti Lexmark-kellékanyagok és kiegészítők használatán alapul. Egyéb márkájú kellékanyagok vagy alkatrészek használata váratlan eredményhez vezethet. A képalkotó alkatrész tervezett élettartamot meghaladó használata károsíthatja a Lexmark nyomtatót vagy a kapcsolódó alkatrészeket.



Figyelem – sérülésveszély: Egyéb márkájú kellékanyag vagy alkatrész használata befolyásolhatja a garancia érvényességét. Az egyéb márkájú kellékanyagok vagy kiegészítők használata által okozott kárra nem vállalunk garanciát.

Ha elfogadja az összes felsorolt kockázatot, és folytatja a nyomtató használatát nem eredeti kellékanyagokkal vagy alkatrészekkel, tegye a következők valamelyikét:

Érintőképernyős nyomtatótípusok esetében nyomja meg kétszer az , majd nyomja meg kétszer a .

Nem érintőképernyős nyomtatótípusok esetében nyomja le egyszerre az **X** és a **OK** 15 másodpercig.

Ha nem szeretné felvállalni ezeket a kockázatokat, akkor távolítsa el a nyomtatóból az egyéb márkájú kellékanyagot vagy kiegészítőt, majd szereljen be egy eredeti, Lexmark által gyártottat. További információkért lásd: [“Eredeti Lexmark-alkatrészek és -kellékanyagok használata” itt: 132. oldal.](#)

Érintőképernyős nyomtatótípusok esetében ha a nyomtató azután se nyomtat, hogy kétszer megnyomta az , majd a , állítsa vissza a kellékanyag-használati számlálót.

Nem érintőképernyős nyomtatótípusok esetében ha a nyomtató nem nyomtat az **X** és **OK** gomb egyidejű, 15 másodpercen át történő nyomva tartása után, akkor állítsa vissza a kellékanyag-használati számlálót.



1 Lépjen a következő elemhez a kezelőpanelen:

Beállítások > Eszköz > Karbantartás > Konfig. menü > Kellékanyag-használat és -számlálók

Nem érintőképernyős nyomtatómodelleknél a **OK** megnyomásával navigálhat a beállítások között.

2 Válassza ki a visszaállítani kívánt alkatrészt vagy kellékanyagot.

3 Az üzenet törléséhez tegye a következők egyikét:

- Érintőképernyős nyomtatótípusok esetében nyomja meg kétszer az , majd nyomja meg kétszer a .
- Nem érintőképernyős nyomtatótípusok esetében nyomja le egyszerre az **X** és a **OK** 15 másodpercig.

Megj.: Ha nem tudja visszaállítani a kellékanyag-használat számlálóját, vigye vissza a készüléket a vásárlás helyére.

Elakadások megszüntetése

Papírelakadások elkerülése

Töltse be a papírt megfelelően

- Ügyeljen, hogy a papír egyenletesen feküdjön a tálcában.

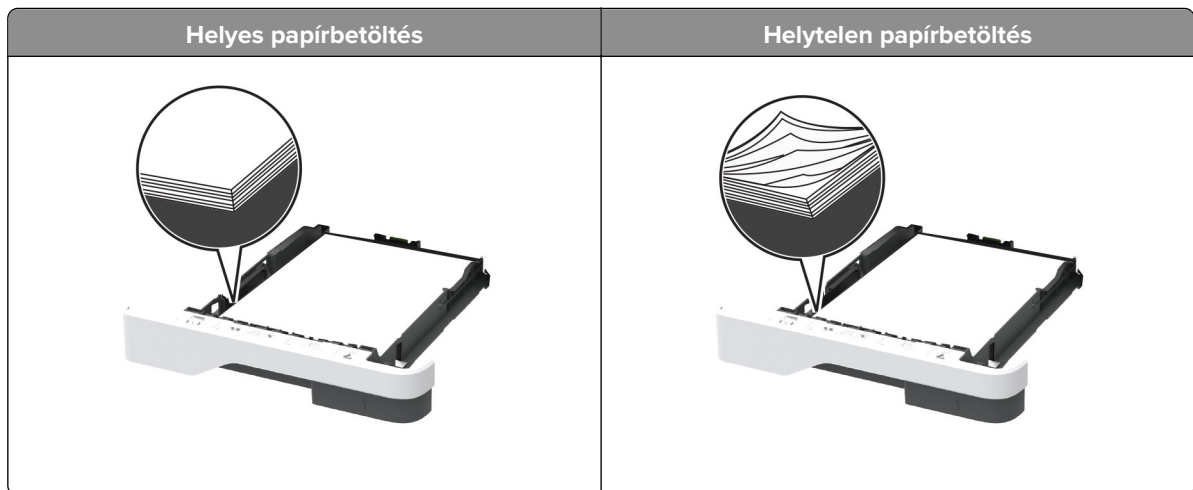

- Ne töltse fel és ne távolítsa el a tálcákat nyomtatás közben.
- Ne töltsön be túl sok papírt. Ügyeljen, hogy a köteg magassága ne haladja meg a papírtöltés maximum jelzését.

- Ne csúsztasson papírt a tálcába. A papírt az ábrán látható módon töltsse be.

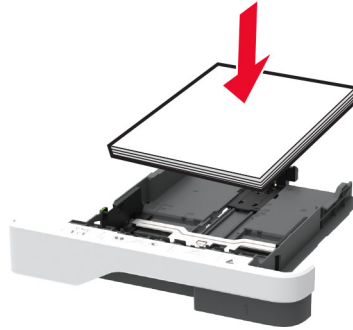

- Ügyeljen arra, hogy a papírvezetők helyesen helyezkedjenek el, és ne nyomódjanak neki szorosan a papírnak vagy borítékoknak.
- A papír behelyezése után határozott mozdulattal helyezze vissza a tálcát a nyomtatóba.

Használjon javasolt papírfajtát

- Csak ajánlott papírtípusokat és nyomathordozókat használjon.
- Ne töltsön be gyűrött, számfűles, nedves, behajtott vagy hullámos papírt.
- Mielőtt behelyezné a papírt, hajlítsa meg, pörgesse át, és igazítsa össze a köteget.

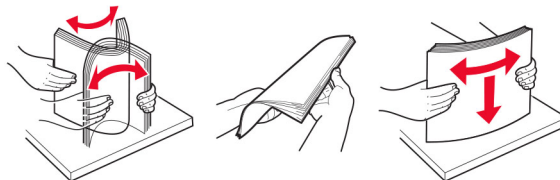

- Ne használjon vágott vagy kézzel tépett papírt.
- Ne tegyen különböző papírméreteket, -súlyokat és -típusokat egy tálcába.
- Ügyeljen, hogy helyesen legyen megadva a papír mérete és típusa a nyomtató kezelőpanelén.
- A papírt tárolja a gyártó előírásai szerint.

Elakadás helyének azonosítása

Megjegyzések:

- Ha az Elakadássegéd funkció beállítása Be, akkor a nyomtató egy elakadt oldal eltávolítását követően az üres vagy részleges nyomatot tartalmazó oldalakat a normál tárolóba továbbítja. Ellenőrizze, hogy a kinyomtatott oldalak között nincsenek-e üres oldalak.
- Ha az Elakadás-elhárítás beállítása Be vagy Auto, akkor a nyomtató újból kinyomtatja az elakadt oldalakat.

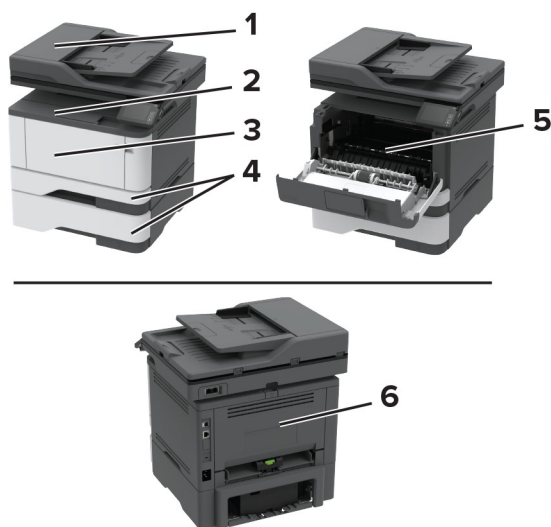

	Elakadás helye
1	Automatikus lapadagoló
2	Normál rekesz
3	Többcélú adagoló
4	Tálcák
5	Kétoldalas egység
6	Hátsó ajtó

Papírelakadás az automatikus lapadagolóban

- 1 Vegye ki az eredeti dokumentumokat az automatikus lapadagoló tálcájáról.
- 2 Nyissa ki az automatikus lapadagoló fedelét.

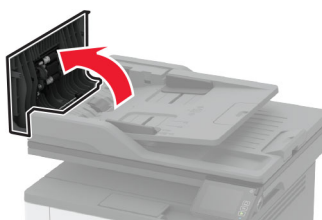

- 3 Távolítsa el az elakadt papírlapot.

Megj.: Ügyeljen arra, hogy minden papírdarabot eltávolítson.

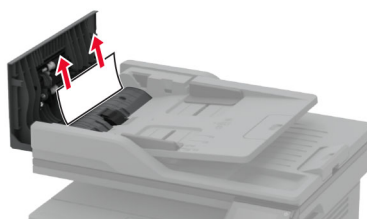

4 Csukja le az automatikus lapadagoló fedelét.

Papírelakadás a normál rekeszben

1 Emelje meg a lapolvasót, majd távolítsa el a beragadt papírt.

Megj.: Ügyeljen arra, hogy minden papírdarabot eltávolítson.

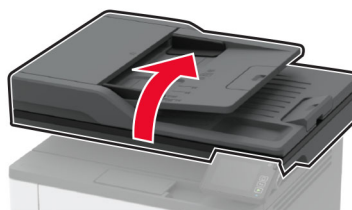

2 Engedje le a lapolvasót.

Papírelakadás a többcélú adagolóban

1 Távolítsa el a papírt a többcélú adagolóból.



2 Távolítsa el az elakadt papírlapot.

Megj.: Ügyeljen arra, hogy minden papírdarabot eltávolítson.

3 Zárja vissza a többfunkciós adagolót.

4 Nyissa ki az elülső ajtót.

Figyelem – sérülésveszély: Mielőtt a nyomtató belső részébe nyúlna, érintse meg a nyomtató valamelyik fém alkatrészét, így elkerülhetők az elektrosztatikus kisülések okozta károk.

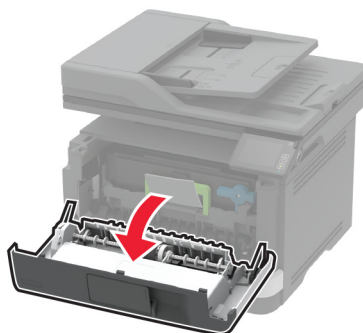
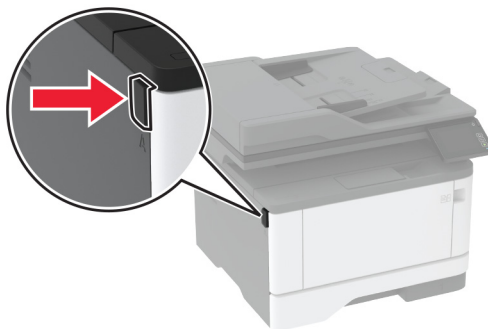

5 Távolítsa el a képalkotó egységet.

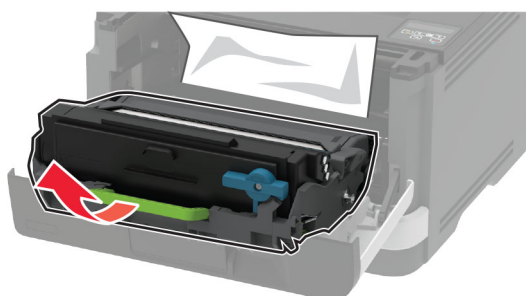

Figyelem – sérülésveszély: Ne tegye ki közvetlen fény hatásának a képalkotó egységet 10 percnél hosszabb ideig. A hosszabb ideig tartó, fényforrásnak való közvetlen kitétel nyomtatási minőségbeli problémákat okozhat.

Figyelem – sérülésveszély: Ne érjen a fényvezetődobhoz. Ha hozzáér, azzal később romolhat a nyomtatási feladatok minősége.



6 Távolítsa el az elakadt papírlapot.

⚠ VIGYÁZAT – FORRÓ FELÜLET: Előfordulhat, hogy a nyomtató belseje forró. Az égési sérülések elkerülése érdekében várja meg, amíg a forró felületek kihűlnek.

Megj.: Ügyeljen arra, hogy minden papírdarabot eltávolítson.



7 Helyezze be a képalkotó egységet.

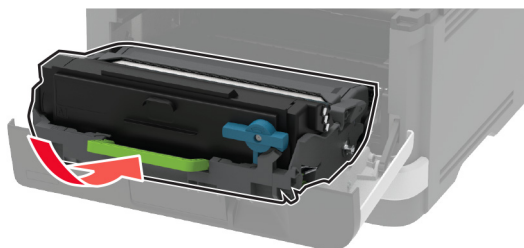

8 Csukja be az ajtót.

9 Nyissa ki a többcéjú adagolót.

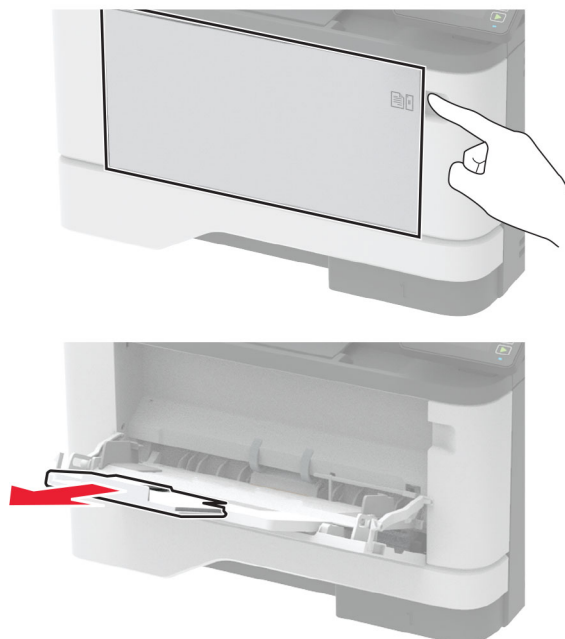

10 Mielőtt behelyezné a papírt, hajlítsa meg, pörgesse át, és igazítsa össze a köteget.

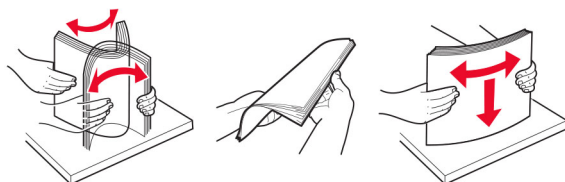

11 Töltsön be újból papírt.



Papírelakadás a tálcákban

- 1 Vegye ki a tálcát.

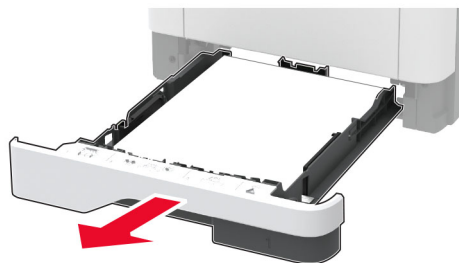

- 2 Nyissa ki az elülső ajtót.

Figyelem – sérülésveszély: Mielőtt a nyomtató belső részébe nyúlna, érintse meg a nyomtató valamelyik fém alkatrészét, így elkerülhetők az elektrosztatikus kisülések okozta károk.

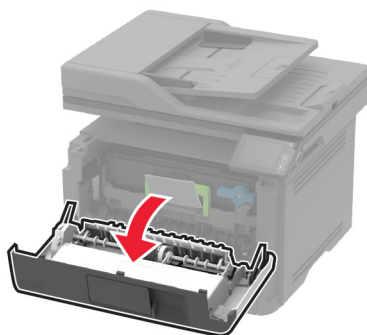
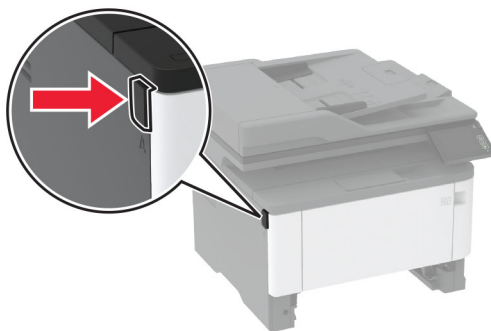

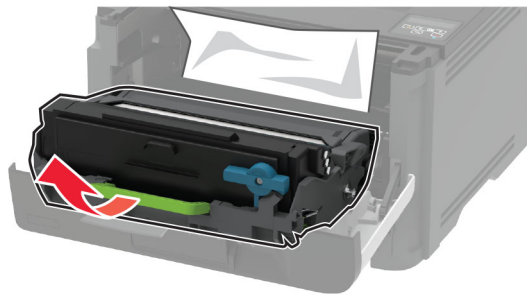
3 Távolítsa el a képalkotó egységet.

Figyelem – sérülésveszély: Ne tegye ki közvetlen fény hatásának a képalkotó egységet 10 percnél hosszabb ideig. A hosszabb ideig tartó, fényforrásnak való közvetlen kitétel nyomtatási minőségbeli problémákat okozhat.

Figyelem – sérülésveszély: Ne érjen a fényvezetődobhoz. Ha hozzáér, azzal később romolhat a nyomtatási feladatok minősége.

**4** Távolítsa el az elakadt papírlapot.

 **VIGYÁZAT – FORRÓ FELÜLET:** Előfordulhat, hogy a nyomtató belseje forró. Az égési sérülések elkerülése érdekében várja meg, amíg a forró felületek kihűlnek.

Megj.: Ügyeljen arra, hogy minden papírdarabot eltávolítson.



5 Helyezze be a képkalkoló egységet.

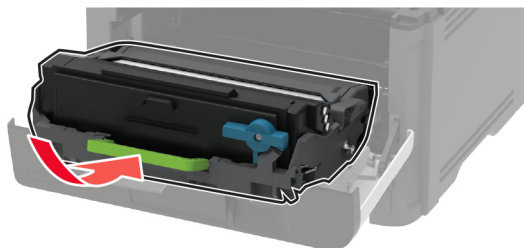

6 Csukja be az elülső ajtót, majd helyezze be a tálcát.

7 Nyissa fel a hátsó ajtót.

 **VIGYÁZAT – FORRÓ FELÜLET:** Előfordulhat, hogy a nyomtató belseje forró. Az égési sérülések elkerülése érdekében várja meg, amíg a forró felületek kihűlnek.



8 Távolítsa el az elakadt papírlapot.

Megj.: Ügyeljen arra, hogy minden papírdarabot eltávolítson.

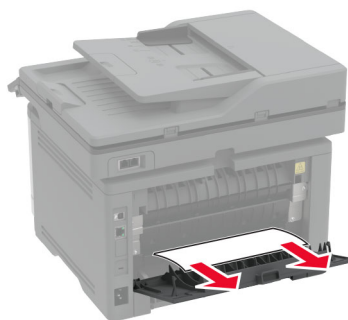

9 Zárja be a hátsó ajtót.

10 Távolítsa el a kiegészítő tálcát.



11 Távolítsa el az elakadt papírlapot.

Megj.: Ügyeljen arra, hogy minden papírdarabot eltávolítson.

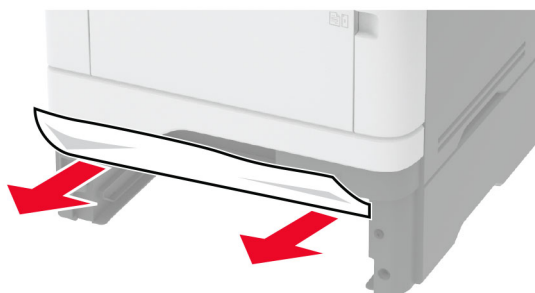

12 Helyezze be a tálcát.

Papírelakadás a duplex egységben

1 Nyissa ki az elülső ajtót.

Figyelem – sérülésveszély: Mielőtt a nyomtató belső részébe nyúlna, érintse meg a nyomtató valamelyik fém alkatrészét, így elkerülhetők az elektrosztatikus kisülések okozta károk.

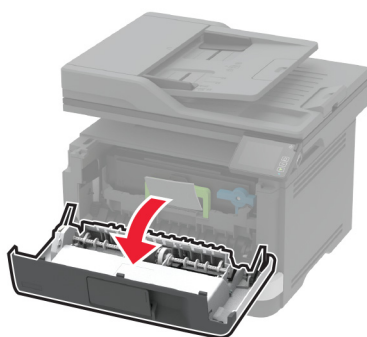
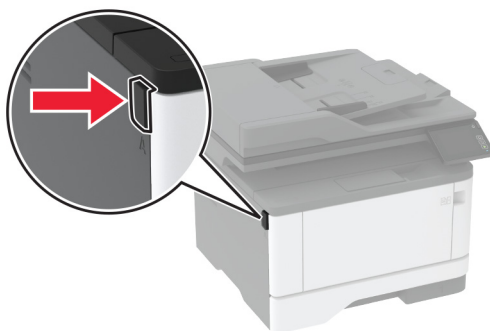

2 Távolítsa el a képalkotó egységet.

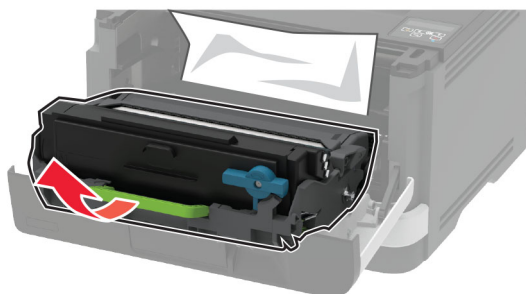

Figyelem – sérülésveszély: Ne tegye ki közvetlen fény hatásának a képalkotó egységet 10 percnél hosszabb ideig. A hosszabb ideig tartó, fényforrásnak való közvetlen kitétel nyomtatási minőségbeli problémákat okozhat.

Figyelem – sérülésveszély: Ne érjen a fényvezetődobhoz. Ha hozzáér, azzal később romolhat a nyomtatási feladatok minősége.



3 Távolítsa el az elakadt papírlapot.

⚠ VIGYÁZAT – FORRÓ FELÜLET: Előfordulhat, hogy a nyomtató belseje forró. Az égési sérülések elkerülése érdekében várja meg, amíg a forró felületek kihűlnek.

Megj.: Ügyeljen arra, hogy minden papírdarabot eltávolítson.



4 Helyezze be a képalkotó egységet.

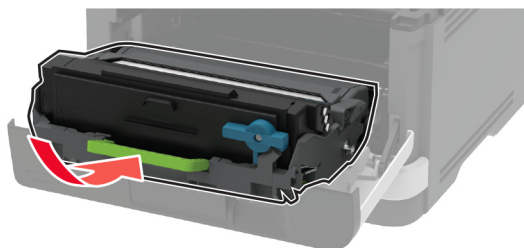

5 Csukja be az ajtót.

6 Vegye ki a tálcát.

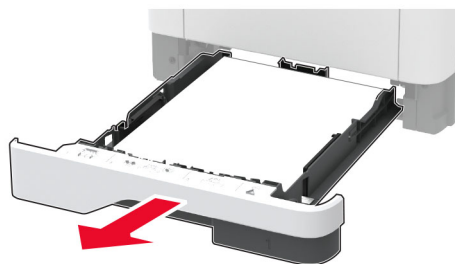

7 Nyomja meg a kétoldalas rögzítőt a kétoldalas egység kinyitásához.

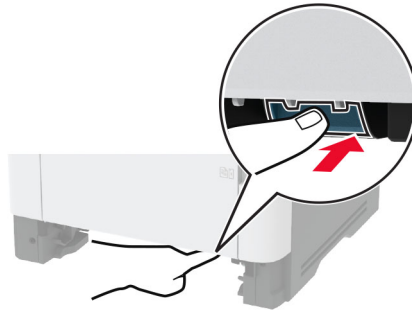

8 Távolítsa el az elakadt papírlapot.

Megj.: Ügyeljen arra, hogy minden papírdarabot eltávolítson.

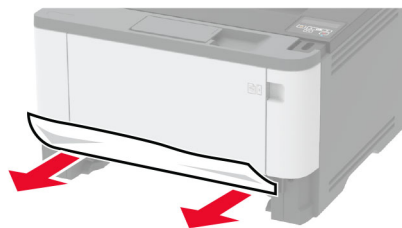

9 Zárja be a duplex egységet.

10 Helyezze be a tálcát.

Papírelakadás a hátsó ajtónál

1 Nyissa ki az elülső ajtót.

Figyelem – sérülésveszély: Mielőtt a nyomtató belső részébe nyúlna, érintse meg a nyomtató valamelyik fém alkatrészét, így elkerülhetők az elektrosztatikus kisülések okozta károk.

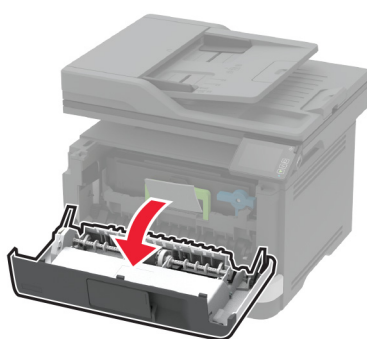
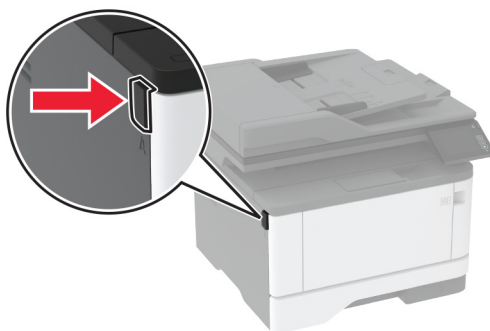

2 Távolítsa el a képalkotó egységet.

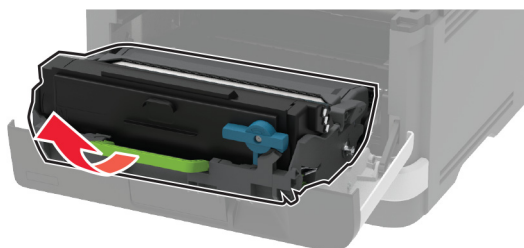

Figyelem – sérülésveszély: Ne tegye ki közvetlen fény hatásának a képalkotó egységet 10 percnél hosszabb ideig. A hosszabb ideig tartó, fényforrásnak való közvetlen kitétel nyomtatási minőségbeli problémákat okozhat.

Figyelem – sérülésveszély: Ne érjen a fényvezetődobhoz. Ha hozzáér, azzal később romolhat a nyomtatási feladatok minősége.



3 Nyissa fel a hátsó ajtót.

 **VIGYÁZAT – FORRÓ FELÜLET:** Előfordulhat, hogy a nyomtató belseje forró. Az égési sérülések elkerülése érdekében várja meg, amíg a forró felületek kihűlnek.

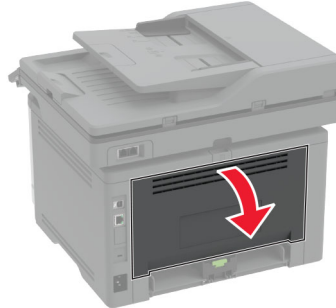

4 Távolítsa el az elakadt papírlapot.

Megj.: Ügyeljen arra, hogy minden papírdarabot eltávolítson.

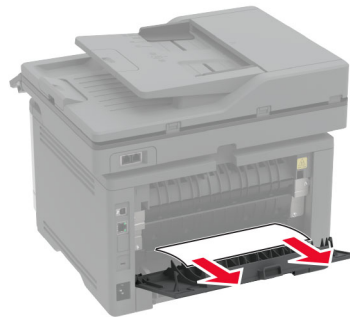

5 Zárja be a hátsó ajtót.

6 Helyezze be a képalkotó egységet.

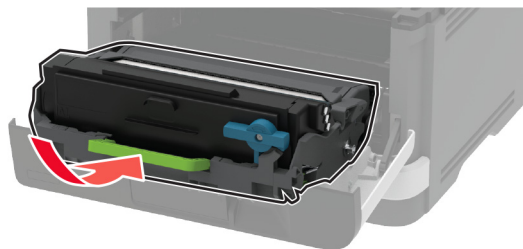

7 Csatolja be az elülső ajtót.

Papíradagolási problémák

Boríték összetapad nyomtatás közben

Művelet	Igen	Nem
<p>1. lépés</p> <p>a Használjon száraz helyen tárolt borítékot. Megj.: Ha nagy nedvességtartalmú borítékokra nyomtat, a ragasztós fülek összetapadhatnak.</p> <p>b Küldje el a nyomtatási munkát a nyomtatóra.</p> <p>Összetapad a boríték nyomtatás közben?</p>	Ugorjon a(z) 2. lépéshez.	Probléma megoldva.
<p>2. lépés</p> <p>a Ügyeljen rá, hogy a papírtípus Boríték legyen. Lépjön a következő elemhez a kezelőpanelen: Beállítások > Papír > Tálcakonfiguráció > Papírméret/-típus</p> <p>b Küldje el a nyomtatási munkát a nyomtatóra.</p> <p>Összetapad a boríték nyomtatás közben?</p>	Kapcsolatfelvétel ügyféltámogatás .	Probléma megoldva.

Nem működik a leválogatás

Művelet	Igen	Nem
<p>1. lépés</p> <p>a Lépjön a következő elemhez a kezelőpanelen: Beállítások > Nyomtatás > Elrendezés > Leválogatás</p> <p>b Érintse meg az 1,2,1,2,1,2] elemet.</p> <p>c Nyomtassa ki a dokumentumot.</p> <p>Megfelelően van leválogatva a dokumentum?</p>	Probléma megoldva.	Ugorjon a(z) 2. lépéshez.
<p>2. lépés</p> <p>a A nyomtatandó dokumentumból nyissa meg a Nyomtatás párbeszédablakot, majd válassza a Leválogatás lehetőséget.</p> <p>b Nyomtassa ki a dokumentumot.</p> <p>Megfelelően van leválogatva a dokumentum?</p>	Probléma megoldva.	Ugorjon a(z) 3. lépéshez.
<p>3. lépés</p> <p>a Csökkentse a kinyomtatandó oldalak számát.</p> <p>b Nyomtassa ki a dokumentumot.</p> <p>Megfelelően vannak leválogatva az oldalak?</p>	Probléma megoldva.	Vegye fel a kapcsolatot az ügyfélszolgálat tal.

Tálca-összekapcsolás nem működik

Művelet	Igen	Nem
<p>1. lépés</p> <p>a Ellenőrizze, hogy a tálcáknál azonos papírméret és -típus van-e megadva.</p> <p>b Ellenőrizze, hogy a papírvezetők megfelelően vannak-e beállítva.</p> <p>c Nyomtassa ki a dokumentumot.</p> <p>Megfelelően össze vannak kapcsolva a tálcák?</p>	Probléma megoldva.	Ugorjon a(z) 2. lépéshez.
<p>2. lépés</p> <p>a A kezdőképernyőn érintse meg a Beállítások > Papír > Tálca konfigurációja > Papírméret/-típus elemet.</p> <p>b Az összekapcsolt tálcákba betöltött papír paramétereivel megegyező papírméretet és -típust állítson be.</p> <p>c Nyomtassa ki a dokumentumot.</p> <p>Megfelelően össze vannak kapcsolva a tálcák?</p>	Probléma megoldva.	Ugorjon a(z) 3. lépéshez.
<p>3. lépés</p> <p>a Ügyeljen rá, hogy a Tálca-összekapcsolás Automatikus beállításra legyen állítva. További információkért lásd: "Tálcák összekapcsolása" itt: 43. oldal.</p> <p>b Nyomtassa ki a dokumentumot.</p> <p>Megfelelően össze vannak kapcsolva a tálcák?</p>	Probléma megoldva.	Vegye fel a kapcsolatot az ügyfélszolgá-lattal.

Gyakori papírelakadás

Művelet	Igen	Nem
<p>1. lépés</p> <p>a Vegye ki a tálcát.</p> <p>b Ellenőrizze, hogy megfelelő módon van-e betöltve a papír.</p> <p>Megjegyzések:</p> <ul style="list-style-type: none"> • Ügyeljen arra, hogy a papírvezetők megfelelően legyenek beállítva. • Ügyeljen arra, a köteg magassága ne haladja meg a maximális papírmennyiséget mutató jelet. • Ügyeljen arra, hogy az ajánlott méretű és típusú papírra nyomtasson. <p>c Helyezze be a tálcát.</p> <p>d Nyomtassa ki a dokumentumot.</p> <p>Még mindig gyakran előfordul papírelakadás?</p>	Ugorjon a(z) 2. lépéshez.	Probléma megoldva.

Művelet	Igen	Nem
<p>2. lépés</p> <p>a Lépjen a következő elemhez a kezelőpanelen: Beállítások > Papír > Tálcakonfiguráció > Papírméret/típus</p> <p>b Állítsa be a papírméretet és a papírtípust.</p> <p>c Nyomtassa ki a dokumentumot.</p> <p>Még mindig gyakran előfordul papírelakadás?</p>	Ugorjon a(z) 3. lépéshez.	Probléma megoldva.
<p>3. lépés</p> <p>a Töltsön be papírt egy bontatlan csomagból.</p> <p>Megj.: A papír magas páratartalom esetén megszívja magát nedvességgel. Tárolja a papírt az eredeti csomagolásban, amíg nem használja fel.</p> <p>b Nyomtassa ki a dokumentumot.</p> <p>Még mindig gyakran előfordul papírelakadás?</p>	Vegye fel a kapcsolatot az ügyféltámogatással .	Probléma megoldva.

Az elakadt lapokat a nyomtató nem nyomtatja ki újra

Művelet	Igen	Nem
<p>a Lépjen a következő elemhez a kezelőpanelen: Beállítások > Eszköz > Értesítések > Elakadás elhárítása</p> <p>b Az Elakadás elhárítása menüben válassza a Be vagy az Automatikus lehetőséget.</p> <p>c Nyomtassa ki a dokumentumot.</p> <p>A nyomtató újranyomtatta az elakadt lapokat?</p>	Probléma megoldva.	Vegye fel a kapcsolatot az ügyféltámogatással .

E-mail-küldési problémák

„Az SMTP-kiszolgáló nincs beállítva” hiba letiltása

A kezdőképernyőről indulva érintse meg a  > **Beállítások > E-mail > E-mail beállítása > „Az SMTP-kiszolgáló nincs beállítva” hibaüzenet letiltása > Be** lehetőséget.

A hiba ismételt előfordulásának elkerülése érdekében végezzen el a következő feladatok közül egyet vagy többet:

- Frissítse a firmware-t. További információkért lásd: [“Firmware frissítése” itt: 45. oldal.](#)
- Konfigurálja az e-mail SMTP-beállításokat. További információkért lásd: [“E-mail SMTP-beállítások konfigurálása” itt: 31. oldal.](#)

Nem lehet e-mailt küldeni

Művelet	Igen	Nem
<p>1. lépés</p> <p>Ellenőrizze, hogy az e-mail SMTP-beállításai megfelelően vannak-e konfigurálva. További információkért lásd: “E-mail SMTP-beállítások konfigurálása” itt: 31. oldal.</p> <p>Tud e-mailt küldeni?</p>	Probléma megoldva.	Ugorjon a(z) 2. lépéshez.
<p>2. lépés</p> <p>Győződjön meg róla, hogy a megfelelő jelszót használja. E-mail szolgáltatójától függően használja a fiók jelszavát, az alkalmazás jelszavát vagy a hitelesítési jelszót. További információkért lásd: “E-mail SMTP-beállítások konfigurálása” itt: 31. oldal.</p> <p>Tud e-mailt küldeni?</p>	Probléma megoldva.	Ugorjon a(z) 3. lépéshez.
<p>3. lépés</p> <p>Ellenőrizze, hogy a nyomtató csatlakozik-e egy hálózathoz, és hogy a hálózat csatlakozik-e az internethez.</p> <p>Tud e-mailt küldeni?</p>	Probléma megoldva.	Vegye fel a kapcsolatot az Ügyféltámogatással.

Faxolási problémák

Nem jelenik meg a hívófél-azonosító

Megj.: Ezek az utasítások csak az analóg faxot támogató nyomtatókra vonatkoznak. További információkért lásd: [“Nyomtató beállítása faxolásra” itt: 22. oldal.](#)

Művelet	Igen	Nem
<p>Hívófél-azonosító engedélyezése.</p> <p>Érintse meg a kezdőképernyőn a Beállítások > Fax > Fax beállítása > Faxfogadási beállítások > Rendszergazdai beállítások > Hívófél-azonosító engedélyezése lehetőséget.</p> <p>Megjelenik a hívófél-azonosító?</p>	Probléma megoldva.	Vegye fel a kapcsolatot az ügyfélszolgálat tal.

Sikertelen etherFAX-beállítás

Művelet	Igen	Nem
<p>1. lépés Ellenőrizze a nyomtató csatlakozását.</p> <p>a Nyomtassa ki a Hálózati beállítások oldalát. A kezdőképernyőn érintse meg a Beállítások > Jelentések > Hálózat > Hálózatbeállítási oldal elemet.</p> <p>b Ellenőrizze a hálózat állapotát.</p> <p>Csatlakozik a nyomtató a hálózathoz?</p>	Folytassa a 3. lépéssel.	Ugorjon a(z) 2. lépéshez.
<p>2. lépés Ellenőrizze, hogy a nyomtató csatlakozik-e egy hálózathoz, és hogy a hálózat csatlakozik-e az internethez.</p> <p>Be tudja állítani az etherFAX-ot?</p>	Probléma megoldva.	Ugorjon a(z) 3. lépéshez.
<p>3. lépés Győződjön meg arról, hogy az etherFAX megfelelően van beállítva. További információkért lásd: "Az etherFAX-ot használó faxfunkció beállítása" itt: 24. oldal.</p> <p>Be tudja állítani az etherFAX-ot?</p>	Probléma megoldva.	Látogasson el a következő oldalra: https://www.etherfax.net/lexmark .

Nem lehet faxot küldeni vagy fogadni analóg fax használatakor

Művelet	Igen	Nem
<p>1. lépés Hárítsa el a kijelzőn megjelenő esetleges hibaüzeneteket.</p> <p>Tud faxot küldeni vagy fogadni?</p>	Probléma megoldva.	Ugorjon a(z) 2. lépéshez.
<p>2. lépés Ügyeljen, hogy a következő berendezések kábelcsatlakozásai megfelelőek legyenek:</p> <ul style="list-style-type: none"> • Telefon • Kézibeszélő • Üzenetrögzítő <p>Tud faxot küldeni vagy fogadni?</p>	Probléma megoldva.	Ugorjon a(z) 3. lépéshez.
<p>3. lépés Ellenőrizze a tárcsahangot.</p> <ul style="list-style-type: none"> • Hívja fel a faxszámot a helyes működése ellenőrzéséhez. • Ha az On Hook Dial alkalmazást használja, akkor csavarja fel a hangerőt a tárcsahang ellenőrzéséhez. <p>Hallható a tárcsahang?</p>	Ugorjon az 5-ös lépéshez.	Ugorjon a(z) 4. lépéshez.

Művelet	Igen	Nem
<p>4. lépés</p> <p>Ellenőrizze a fali telefonaljzatot.</p> <p>a Csatlakoztassa az analóg telefont közvetlenül a fali aljzathoz.</p> <p>b Várja meg, hogy hallható legyen a tárcsahang.</p> <p>c Ha nem hall tárcsahangot, használjon másik telefonkábelt.</p> <p>d Ha ezután sem hall tárcsahangot, csatlakoztassa az analóg telefont egy másik fali aljzathoz.</p> <p>e Ha hall tárcsahangot, akkor csatlakoztassa a nyomtatót abba a fali aljzatba.</p> <p>Tud faxot küldeni vagy fogadni?</p>	<p>Probléma megoldva.</p>	<p>Ugorjon a(z) 5. lépéshez.</p>
<p>5. lépés</p> <p>Ellenőrizze, hogy a nyomtató csatlakozik-e analóg telefonszolgáltatáshoz vagy megfelelő digitális csatlakozóhoz.</p> <ul style="list-style-type: none"> • Ha integrált szolgáltatású digitális hálózati (Integrated Services Digital Network, ISDN) telefonszolgáltatást használ, csatlakoztassa a készüléket egy ISDN termináladapter analóg telefonportjához. További információért forduljon az ISDN szolgáltatóhoz. • Ha DSL telefont használ, csatlakozzon olyan DSL szűrőhöz vagy forgalomirányítóhoz, amely lehetővé teszi az analóg használatot. További információért forduljon az DSL szolgáltatóhoz. • Ha alközpontos (private branch exchange, PBX) telefonszolgáltatást használ, ügyeljen arra, hogy az alközponton analóg porthoz csatlakoztassa a készüléket. Ha az alközpont nem rendelkezik analóg aljzattal, javasoljuk, hogy a faxkészülékhez helyezzen üzembe egy analóg telefonvonalat. <p>Tud faxot küldeni vagy fogadni?</p>	<p>Probléma megoldva.</p>	<p>Ugorjon a(z) 6. lépéshez.</p>
<p>6. lépés</p> <p>Ideiglenesen válassza le az egyéb berendezéseket, és kapcsolja ki az egyéb telefonszolgáltatásokat.</p> <p>a Válassza le a nyomtató és a telefonvonal közötti egyéb berendezéseket (például üzenetrögzítőket, számítógépeket, modemeket vagy telefonvonal frekvenciaosztókat).</p> <p>b Tiltsa le a hívásvárakoztatást és a hangpostát. További információért forduljon a telefonszolgáltatóhoz.</p> <p>Tud faxot küldeni vagy fogadni?</p>	<p>Probléma megoldva.</p>	<p>Ugorjon a(z) 7. lépéshez.</p>
<p>7. lépés</p> <p>Olvassa be az eredeti dokumentumot oldalanként.</p> <p>a Tárcsázza a faxszámot.</p> <p>b Olvassa be a dokumentumot.</p> <p>Tud faxot küldeni vagy fogadni?</p>	<p>Probléma megoldva.</p>	<p>Vegye fel a kapcsolatot az ügyfélszolgálattal.</p>

Nem lehet faxot küldeni vagy fogadni az etherFAX használatával

Művelet	Igen	Nem
<p>1. lépés</p> <p>Ellenőrizze, hogy a nyomtató csatlakozik-e egy hálózathoz, és hogy a hálózat csatlakozik-e az internethez.</p> <p>Tud faxot küldeni vagy fogadni az etherFAX használatával?</p>	Probléma megoldva.	Ugorjon a(z) 2. lépéshez.
<p>2. lépés</p> <p>a A kezdőképernyőn érintse meg a következőket: Beállítások > Fax > Fax beállítása > Általános faxbeállítások.</p> <p>b Ellenőrizze, hogy a megfelelő faxszámot adta-e meg.</p> <p>c Ellenőrizze, hogy a Faxtovábbítás beállítása etherFAX értékre legyen állítva.</p> <p>Tud faxot küldeni vagy fogadni az etherFAX használatával?</p>	Probléma megoldva.	Ugorjon a(z) 3. lépéshez.
<p>3. lépés</p> <p>Ossza fel a nagy dokumentumokat kisebb méretű fájlokra.</p> <p>Tud faxot küldeni vagy fogadni az etherFAX használatával?</p>	Probléma megoldva.	Látogasson el a következő oldalra: https://www.etherfax.net/lexmark .

Faxot küldeni lehet, de fogadni nem analóg fax használatakor

Művelet	Igen	Nem
<p>1. lépés</p> <p>Tegyen egy eredeti dokumentumot az automatikus lapadagolóba vagy a lapolvasó üveglapjára.</p> <p>Tud faxot küldeni?</p>	Probléma megoldva.	Ugorjon a(z) 2. lépéshez.
<p>2. lépés</p> <p>Állítsa be helyesen a parancsikonnevet.</p> <ul style="list-style-type: none"> Ellenőrizze, hogy korábban beállított-e gyorstárcsázó számot a tárcsázni kívánt számhoz. Manuálisan tárcsázza a kívánt számot. <p>Tud faxot küldeni?</p>	Probléma megoldva.	Vegye fel a kapcsolatot az ügyfélszolgálat tal.

Faxot küldeni lehet, de fogadni nem analóg fax használatakor

Művelet	Igen	Nem
<p>1. lépés Ellenőrizze, hogy a papírforrás nem üres-e.</p> <p>Tud faxot fogadni?</p>	Probléma megoldva.	Ugorjon a(z) 2. lépéshez.
<p>2. lépés Ellenőrizze a kicsengések számához tartozó beállítást. Érintse meg a kezdőképernyőn a következő elemeket: Beállítások > Fax > Fax beállítása > Faxfogadási beállítások > Csengések a válaszig.</p> <p>Tud faxot fogadni?</p>	Probléma megoldva.	Ugorjon a(z) 3. lépéshez.
<p>3. lépés Ha a nyomtató üres oldalakat nyomtat, lásd a következőt: “Üres vagy fehér oldalak” itt: 156. oldal.</p> <p>Tud faxot fogadni?</p>	Probléma megoldva.	Vegye fel a kapcsolatot az ügyfélszolgálat tal.

Gyenge faxnyomtatási minőség

Művelet	Igen	Nem
<p>1. lépés Győződjön meg arról, hogy a nyomtatási minőség hibátlan.</p> <p>a A kezelőpanelen érintse meg a következő elemeket: Beállítások > Hibaelhárítás > Tesztoldal nyomtatása.</p> <p>b Javítsa ki a nyomtatási minőséggel kapcsolatos hibákat. További információkért lásd: “Gyenge a nyomtatási minőség” itt: 156. oldal.</p> <p>Megfelelő a faxnyomtatási minőség?</p>	Probléma megoldva.	Ugorjon a(z) 2. lépéshez.
<p>2. lépés Csökkentse a beérkező fax átviteli sebességét.</p> <p>a A kezelőpanelen érintse meg a következőket: Beállítások > Fax > Fax beállítása > Faxfogadási beállítások > Rendszergazdai beállítások.</p> <p>b A Max. sebesség menüben válasszon ki egy alacsonyabb átviteli sebességet.</p> <p>Megfelelő a faxnyomtatási minőség?</p>	Probléma megoldva.	Vegye fel a kapcsolatot az ügyfélszolgálat tal.

Hiányzó információk a fax fedőlapján

Művelet	Nem	Igen
<p>a Kapcsolja ki a nyomtatót, várjon körülbelül 10 másodpercet, majd kapcsolja vissza.</p> <p>b Küldje el vagy kérje le a faxot.</p> <p>Hiányoznak információk a fax fedőlapjáról?</p>	Probléma megoldva.	Vegye fel a kapcsolatot az ügyfélszolgálat tal.

Nem lehet elküldeni a fax fedőlapját a számítógépről

Művelet	Igen	Nem
<p>1. lépés</p> <p>a Győződjön meg róla, hogy a nyomtató-illesztőprogram frissítve van. További információkért lásd: "Nyomtatószoftver telepítése" itt: 43. oldal.</p> <p>b Küldje el a faxot.</p> <p>El tudja küldeni a fax fedőlapját?</p>	Probléma megoldva.	Ugorjon a(z) 2. lépéshez.
<p>2. lépés</p> <p>a Nyissa meg a Nyomtatás párbeszédpanelt úgy, hogy közben meg van nyitva a faxolni kívánt dokumentum.</p> <p>b Válassza ki a nyomtatót, majd kattintson a Tulajdonságok, Jellemzők, Beállítások vagy Beállítás gombra.</p> <p>c Kattintson a Fax elemre, majd törölje a Mindig mutassa a beállításokat a fax elküldése előtt beállítást.</p> <p>d Küldje el a faxot.</p> <p>El tudja küldeni a fax fedőlapját?</p>	Probléma megoldva.	Vegye fel a kapcsolatot az ügyfélszolgálat tal.

Beolvasási problémák

Nem lehetséges a beolvasás számítógépre

Művelet	Igen	Nem
<p>1. lépés</p> <p>Hajtson végre egy másolási feladatot.</p> <p>Sikeres a másolási feladat?</p>	Folytassa a 3. lépéssel.	Ugorjon a(z) 2. lépéshez.
<p>2. lépés</p> <p>a Kapcsolja ki a nyomtatót, várjon körülbelül 10 másodpercet, majd kapcsolja vissza.</p> <p>b Olvassa be a dokumentumot.</p> <p>Be tudja olvasni a dokumentumot a számítógépre?</p>	Probléma megoldva.	Ugorjon a(z) 3. lépéshez.

Művelet	Igen	Nem
<p>3. lépés Ellenőrizze a nyomtató csatlakozását.</p> <p>a Nyomtassa ki a Hálózati beállítások oldalát. Lépjen a következő elemhez a kezelőpanelen: Beállítások > Jelentések > Hálózat > Hálózati beállítások oldala.</p> <p>b Ellenőrizze a hálózat állapotát.</p> <p>Csatlakozik a nyomtató a hálózathoz?</p>	Ugorjon az 5-ös lépéshez.	Ugorjon a(z) 4. lépéshez.
<p>4. lépés a Csatlakoztassa a nyomtatót a hálózathoz. b Olvassa be a dokumentumot.</p> <p>Be tudja olvasni a dokumentumot a számítógépre?</p>	Probléma megoldva.	Ugorjon a(z) 5. lépéshez.
<p>5. lépés a Győződjön meg róla, hogy a nyomtató és a számítógép ugyanahhoz a hálózathoz csatlakozik. b Olvassa be a dokumentumot.</p> <p>Be tudja olvasni a dokumentumot a számítógépre?</p>	Probléma megoldva.	Vegye fel a kapcsolatot az Ügyféltámogatással .

Nem lehetséges a beolvasás hálózati mappába

Művelet	Igen	Nem
<p>1. lépés a Hálózati mappa parancsikójának létrehozása. b Dokumentum beolvasása a parancsikon használatával. További információkért lásd: "Beolvasás hálózati mappába parancsikon használatával" itt: 72. oldal.</p> <p>Be tud olvasni egy dokumentumot és el tudja menteni egy hálózati mappába?</p>	Probléma megoldva.	Ugorjon a(z) 2. lépéshez.
<p>2. lépés Ellenőrizze, hogy a hálózati mappa elérési útvonala és formátuma megfelelő-e. Például : <code>//server_hostname/foldername/path</code>, ahol a server_hostname teljes tartománynév (FQDN) vagy IP-cím.</p> <p>Megfelelő a hálózati mappa elérési útvonala és formátuma?</p>	Ugorjon a(z) 3. lépéshez.	Folytassa a 4. lépéssel.
<p>3. lépés Ellenőrizze, hogy rendelkezik-e írási jogosultsággal a hálózati mappához.</p> <p>Be tud olvasni egy dokumentumot és el tudja menteni egy hálózati mappába?</p>	Probléma megoldva.	Ugorjon a(z) 4. lépéshez.

Művelet	Igen	Nem
<p>4. lépés</p> <p>Frissítse a hálózati mappa parancsikóját.</p> <p>a Nyisson meg egy webböngészőt, és írja be a nyomtató IP-címét a címmezőbe.</p> <p>Megjegyzések:</p> <ul style="list-style-type: none"> • Tekintse meg a nyomtató IP-címét a kezdőképernyőn. Az IP-cím számok négyelemű, pontokkal elválasztott halmaza, például 123.123.123.123. • Ha proxykiszolgálót használ, átmenetileg tiltsa le azt a weboldal megfelelő betöltése érdekében. <p>b Kattintson a Parancsikók elemre, majd válasszon ki egy parancsikont.</p> <p>Megj.: Több parancsikontípus esetén válassza a Hálózati mappa lehetőséget.</p> <p>c Írja be a hálózati mappa elérési útvonalát az Elérési útvonal megosztása mezőbe.</p> <p>Megjegyzések:</p> <ul style="list-style-type: none"> • Ha az elérési útvonal <code>\\server_hostname\foldername\path</code> formátumú, akkor írja be a <code>//server_hostname/foldername/path</code> adatokat. • A megosztandó elérési útvonal beírásakor előre dőlt perjelket használjon. <p>d A Hitelesítés menüben válassza ki a hitelesítés típusát.</p> <p>Megj.: Ha a Hitelesítés beállítása „Hozzárendelt felhasználónév és jelszó használata”, akkor a Felhasználónév és a Jelszó mezőkben adja meg hitelesítési adatait.</p> <p>e Kattintson a Mentés gombra.</p> <p>Be tud olvasni egy dokumentumot és el tudja menteni egy hálózati mappába?</p>	<p>Probléma megoldva.</p>	<p>Ugorjon a(z) 5. lépéshez.</p>
<p>5. lépés</p> <p>Győződjön meg róla, hogy a nyomtató és a hálózati mappa ugyanahhoz a hálózathoz csatlakozik.</p> <p>Be tud olvasni egy dokumentumot és el tudja menteni egy hálózati mappába?</p>	<p>Probléma megoldva.</p>	<p>Vegye fel a kapcsolatot az Ügyféltámogatással.</p>

A dokumentum vagy fénykép részleges másolása

Művelet	Igen	Nem
<p>1. lépés</p> <p>a Ügyeljen arra, hogy a dokumentum vagy fénykép a színével lefelé legyen betöltve, a lapolvasó üveglapjának bal felső sarkához.</p> <p>b Másolja le a dokumentumot vagy fényképet.</p> <p>Megfelelően került lemásolásra a dokumentum vagy fénykép?</p>	<p>Probléma megoldva.</p>	<p>Ugorjon a(z) 2. lépéshez.</p>

Művelet	Igen	Nem
<p>2. lépés</p> <p>a Állítsa be a papírméretet a tálcába betöltött papírnak megfelelően.</p> <p>b Másolja le a dokumentumot vagy fényképet.</p> <p>Megfelelően került lemásolásra a dokumentum vagy fénykép?</p>	Probléma megoldva.	Forduljon az ügyfélszolgálat hoz.

A beolvasási feladat nem sikerült

Művelet	Igen	Nem
<p>1. lépés</p> <p>Ellenőrizze a kábeles összeköttetéseket.</p> <p>a Ügyeljen, hogy az Ethernet- vagy az USB-kábel biztonságosan csatlakozzon a számítógéphez és a nyomtatóhoz.</p> <p>b Küldje el újra a beolvasási feladatot.</p> <p>Sikeres a beolvasási feladat?</p>	Probléma megoldva.	Ugorjon a(z) 2. lépéshez.
<p>2. lépés</p> <p>Ellenőrizze a beolvasni kívánt fájlt.</p> <p>a Ügyeljen, hogy a fájlnev mg ne legyen használatban a célmapában.</p> <p>b Ügyeljen, hogy a beolvasni kívánt dokumentum vagy fénykép ne legyen nyitva egy másik alkalmazásban.</p> <p>c Küldje el újra a beolvasási feladatot.</p> <p>Sikeres a beolvasási feladat?</p>	Probléma megoldva.	Ugorjon a(z) 3. lépéshez.
<p>3. lépés</p> <p>a Ügyeljen, hogy az Időbélyeg hozzáfűzése vagy a Meglévő fájl felülírása négyzet be legyen jelölve a célhely konfigurációs beállításai között.</p> <p>b Küldje el újra a beolvasási feladatot.</p> <p>Sikeres a beolvasási feladat?</p>	Probléma megoldva.	Forduljon az ügyfélszolgálat hoz.

Gyenge másolási minőség

Művelet	Igen	Nem
<p>1. lépés</p> <p>a Tisztítsa meg a lapolvasó üveglapját és az automatikus lapadagoló üvegét nedves, puha, szőszmentes ronggyal. Ha a nyomtatója második automatikus lapadagoló üveggel is rendelkezik az automatikus lapadagolón belül, azt az üveget is tisztítsa meg. További információkért lásd: “Lapolvasó tisztítása” itt: 148. oldal.</p> <p>b Ügyeljen arra, hogy a dokumentum vagy fénykép a színével lefelé legyen betöltve, a lapolvasó üveglapjának bal felső sarkához.</p> <p>c Másolja le a dokumentumot vagy fényképet.</p> <p>Megfelelő a nyomtatási minőség?</p>	<p>Probléma megoldva.</p>	<p>Ugorjon a(z) 2. lépéshez.</p>
<p>2. lépés</p> <p>a Ellenőrizze az eredeti dokumentum vagy fénykép minőségét.</p> <p>b Módosítsa a beolvasási minőség beállításait.</p> <p>c Másolja le a dokumentumot vagy fényképet.</p> <p>Megfelelő a nyomtatási minőség?</p>	<p>Probléma megoldva.</p>	<p>Forduljon ügyféltámogatás.</p>

Függőleges sötét csíkok a beolvasott oldalakon, amikor az automatikus lapadagolóból olvas be

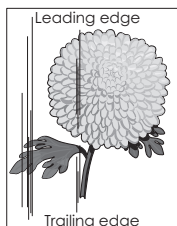
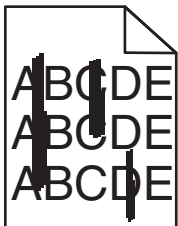

Művelet	Igen	Nem
<p>a Nyissa fel a lapolvasó fedelét.</p> <p>b Puha, nedves, szőszmentes ruhaanyaggal törölje le az automatikus lapadagoló üveglapját. Megj.: Egyes nyomtatómodelleknél ezen a helyen alátét helyett ADF üveg található.</p> <p>c Zárja le a lapolvasó fedelét.</p> <p>d Olvassa be a dokumentumot.</p> <p>Függőleges csíkok vannak a beolvasott dokumentumokon?</p>	<p>Vegye fel a kapcsolatot az ügyfélszolgálattal.</p>	<p>Probléma megoldva.</p>

Recés kép vagy szöveg az automatikus lapadagolóból való beolvasáskor

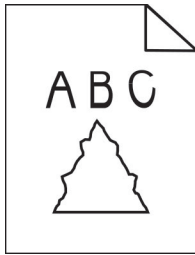

Művelet	Igen	Nem
<p>a Töltsön 50 tiszta, normál papírlapot az automatikus lapadagolóba. Megj.: A normál papír segít megtisztítani az automatikus lapadagoló adagológörgőit a portól és a rajtuk lévő egyéb anyagoktól.</p> <p>b Nyomja meg a kezelőpanel  gombját.</p> <p>c Tegyen be egy eredeti dokumentumot az automatikus lapadagolóba.</p> <p>d Olvassa be a dokumentumot.</p> <p>Recés kép vagy szöveg jelenik meg a nyomaton?</p>	<p>Vegye fel a kapcsolatot az ügyfélszolgá-lattal.</p>	<p>Probléma megoldva.</p>

Nem lehet lecsukni a lapolvasót

Művelet	Igen	Nem
<p>Távolítsa el a lapolvasó fedelét nyitva tartó akadályokat.</p> <p>Megfelelően le lehetett csukni a lapolvasót?</p>	<p>Probléma megoldva.</p>	<p>Kapcsolatfelvétel ügyféltámogatás.</p>

A beolvasás sokáig tart, vagy lefagy tőle a számítógép

Művelet	Igen	Nem
<p>Zárja be a beolvasást zavaró összes alkalmazást.</p> <p>Sokáig tart a beolvasás, vagy lefagy tőle a számítógép?</p>	<p>Forduljon ügyfélszol-gálat.</p>	<p>Probléma megoldva.</p>

lapolvasó nem válaszol

Művelet	Igen	Nem
<p>1. lépés</p> <p>a Ellenőrizze, hogy a tápkábel megfelelően csatlakoztatva van-e a nyomtatóhoz és a csatlakozóaljzathoz.</p> <p> VIGYÁZAT – SÉRÜLÉSVESZÉLY: A tűzveszély és az áramütés elkerülése érdekében a tápkábelt közvetlenül egy, a készülékhez közeli, és könnyen hozzáférhető, megfelelő besorolású és megfelelően földelt konnektorba csatlakoztassa.</p> <p>b Másolja le vagy olvassa be a dokumentumot.</p> <p>Válaszol a lapolvasó?</p>	<p>Probléma megoldva.</p>	<p>Ugorjon a(z) 2. lépéshez.</p>
<p>2. lépés</p> <p>a Ellenőrizze, hogy a nyomtató be van-e kapcsolva.</p> <p>b Hárítsa el a kijelzőn megjelenő esetleges hibaüzeneteket.</p> <p>c Másolja le vagy olvassa be a dokumentumot.</p> <p>Válaszol a lapolvasó?</p>	<p>Probléma megoldva.</p>	<p>Ugorjon a(z) 3. lépéshez.</p>
<p>3. lépés</p> <p>a Kapcsolja ki a nyomtatót, várjon körülbelül 10 másodpercet, majd kapcsolja vissza.</p> <p>b Másolja le vagy olvassa be a dokumentumot.</p> <p>Válaszol a lapolvasó?</p>	<p>Probléma megoldva.</p>	<p>Forduljon ügyféltámogatás.</p>

A lapolvasó-regisztráció beállítása

- Lépjen a következő elemhez a kezelőpanelen:
Beállítások > Eszköz > Karbantartás > Konfig. menü > Lapolvasó beállítása > Lapolvasó kézi regisztrálása
- Érintse meg a **Nyomtatási gyorsteszt** elemet.
- Helyezze a Nyomtatási gyorsteszt oldalt a lapolvasó üveglapjára, majd érintse meg a **Síkagy regisztrálása** elemet.
- Érintse meg a **Másolási gyorsteszt** elemet.
- Hasonlítsa össze a Másolási gyorsteszt oldalt az eredeti dokumentummal.
Megj.: Ha a tesztoldal margói eltérnek az eredeti dokumentumétól, módosítsa a bal és a felső margót.
- Ismételje a [4. lépés](#). és [5. lépés](#). lépéseket addig, amíg a Másolási gyorsteszt oldal margói meg nem egyeznek az eredeti dokumentum margóival.

ADF-regisztráció módosítása

1 Lépjen a következő elemhez a kezelőpanelen:

Beállítások > Eszköz > Karbantartás > Konfig. menü > Lapolvasó beállítása > Lapolvasó kézi regisztrálása

2 Érintse meg a **Nyomatási gyorsteszt** elemet.

3 Helyezze a Nyomatási gyorsteszt oldalt az ADF tálcájára.

4 Érintse meg az **Elülső ADF regisztrálása** vagy a **Hátsó ADF regisztrálása** elemet.

Megjegyzések:

- Az elülső ADF regisztrálásához a tesztoldal színével felfelé, rövid oldalával előre helyezze az ADF-be.
- A hátsó ADF regisztrálásához a tesztoldal színével lefelé, rövid oldalával előre helyezze az ADF-be.

5 Érintse meg a **Másolási gyorsteszt** elemet.

6 Hasonlítsa össze a Másolási gyorsteszt oldalt az eredeti dokumentummal.

Megj.: Ha a tesztoldal margói eltérnek az eredeti dokumentumétól, módosítsa a vízszintes beállítást és a felső margót.

7 Ismételje a [5. lépés](#). és [6. lépés](#). lépéseket addig, amíg a Másolási gyorsteszt oldal margói meg nem egyeznek az eredeti dokumentum margóival.

Kapcsolatba lépés az ügyfélszolgálattal

Mielőtt felvenné a kapcsolatot az ügyfélszolgálattal, gyűjtse össze a következő információkat:

- A probléma
- A hibaüzenet
- A nyomtató típusa és sorozatszám

Látogasson el a következő címre: <http://support.lexmark.com> címre e-mailes vagy chat alapú támogatásért, illetve a kézikönyvek, dokumentációk, illesztőprogramok és más letöltések eléréséért.

Telefonos műszaki támogatás is elérhető. Az Egyesült Államokban vagy Kanadában hívja az 1-800-539-6275 számot. Más ország vagy régió esetén: <http://support.lexmark.com>.

Újrahasznosítás és hulladékkezelés

Lexmark termékek újrahasznosítása

Ha vissza szeretné küldeni a Lexmark termékeket újrafelhasználás céljából, tegye a következőket:

- 1 Keresse fel a www.lexmark.com/recycle weboldalt.
- 2 Válassza ki az újrahasznosítani kívánt terméket.

Megj.: A Lexmark begyűjtési és újrahasznosítási programjában nem szereplő nyomtatókellékek és hardverek újrafelhasználása a helyi újrahasznosítási központon keresztül történhet.

A Lexmark csomagolások újrahasznosítása

A Lexmark folyamatosan arra törekszik, hogy minél kevesebb csomagolóanyagot használjon. A kevesebb csomagolóanyag azt jelenti, hogy a Lexmark nyomtatókat a lehető leghatékonyabb és legkörnyezetbarátabb módon szállítjuk, és gondoskodunk arról, ahogy minél kevesebb legyen a kidobott csomagolóanyag. Az ilyen hatékonyságnövelő törekvések révén kevesebb üvegházgáz kerül a légkörbe, miközben mérsékeltebb az energia- és természeteserőforrás-felhasználás. A Lexmark emellett egyes országokban és régiókban a csomagolóanyagok összetevőinek újrahasznosítását is kínálja. További információkért látogasson el a www.lexmark.com/recycle webhelyre, majd válassza ki az országát vagy régióját. A rendelkezésre álló csomagolóanyag-újrahasznosítási programokról a termék-újrahasznosítási tájékoztatóban olvashat.

A Lexmark kartonpapírai 100%-ban újrahasznosíthatók ott, ahol található hullámpapír-újrahasznosító létesítmények. Előfordulhat, hogy ilyen létesítmények nincsenek az Ön területén.

A Lexmark csomagolásaiban használt puha anyagok újrahasznosíthatók ott, ahol található ilyen jellegű újrahasznosító létesítmények. Előfordulhat, hogy ilyen létesítmények nincsenek az Ön területén.

Amikor visszaküld egy patron a Lexmarknak, újrahasználhatja a patron eredeti dobozát. A Lexmark ezt követően újrahasznosítja a dobozt.

Megjegyzések

Termékinformációk

A termék neve:

Lexmark MB3442adw, Lexmark MB3442i; Lexmark MX331adn, Lexmark MX331dn; Lexmark MX431adn, Lexmark MX431adw, Lexmark Mx431dn és Lexmark XM1342 multifunkciós készülék

Gép típusa:

7019

Modellek:

235, 4a6, 4b6, 486, 489

Megjegyzés a kiadáshoz

2024. július

A következő bekezdés nem vonatkozik azokra az országokra, ahol ütközne a helyi törvényekkel: A LEXMARK INTERNATIONAL, INC. ERRE A DOKUMENTUMRA NEM VÁLLAL SEMMILYEN – SEM KIFEJEZETT, SEM JÁRULÉKOS – GARANCIÁT, BELEÉRTVE TÖBBEK KÖZÖTT AZ ÉRTÉKESÍTHETŐSÉGRE VAGY EGY ADOTT CÉLRA VALÓ FELHASZNÁLÁSRA VONATKOZÓ JÁRULÉKOS GARANCIÁKAT IS. Egyes államok bizonyos tranzakciók esetén nem teszik lehetővé a kifejezett vagy a járulékos garanciákról való lemondást, így lehet, hogy önre ez a bekezdés nem vonatkozik.

Előfordulhat, hogy a dokumentum technikai pontatlanságokat és gépelési hibákat tartalmaz. A dokumentum tartalmát folyamatosan módosítjuk; ezek a változtatások a későbbi kiadásokban fognak megjelenni. A leírt termékek vagy programok bármikor megváltozhatnak vagy továbbfejlesztett verziójuk jelenhet meg.

A kiadványban a termékekre, programokra vagy szolgáltatásokra való hivatkozások nem jelentik azt, hogy a gyártó azokat minden olyan országban elérhetővé kívánja tenni, ahol üzleti tevékenységet folytat. A termékekre, programokra vagy szolgáltatásokra való hivatkozás nem jelenti azt, hogy csak az a termék, program vagy szolgáltatás használható. Használható helyettük bármilyen, működésében egyenértékű termék, program vagy szolgáltatás, amely nem sért létező szellemi tulajdonjogot. Azon termékek, programok vagy szolgáltatások működésének kiértékelése és ellenőrzése, amelyeket nem a gyártó ajánlott, a felhasználó feladata.

A Lexmark terméktámogatáshoz látogasson el a következő címre: <http://support.lexmark.com>.

A Lexmark termékhasználatot érintő adatvédelmi szabályzatát a következő oldalon olvashatja el: www.lexmark.com/privacy.

Információ a kellékanyagokkal és a letöltésekkel kapcsolatban: www.lexmark.com.

© 2020 Lexmark International, Inc.

Minden jog fenntartva.

Védjegyek

A Lexmark és a Lexmark logó a Lexmark International, Inc. védjegye vagy bejegyzett védjegye az Egyesült Államokban és/vagy más országokban.

A Gmail, az Android, a Google Play és a Google Chrome a Google LLC védjegye.

Macintosh, Safari, and AirPrint are trademarks of Apple Inc., registered in the U.S. and other countries. App Store and iCloud are service marks of Apple Inc., registered in the U.S. and other countries. Use of the Works with Apple badge means that an accessory has been designed to work specifically with the technology identified in the badge and has been certified by the developer to meet Apple performance standards.

A Mopria® szövédjegy a Mopria Alliance, Inc. társaságnak az Egyesült Államokban és más országokban bejegyzett és/vagy nem bejegyzett védjegye. A jogosulatlan felhasználás szigorúan tilos.

A PCL® a Hewlett-Packard Company bejegyzett védjegye. A PCL jelölést a Hewlett-Packard Company a nyomtatóiban használt nyomtatóparancsok (nyelv) és funkciók megjelölésére használja. A tervek szerint ez a nyomtató kompatibilis a PCL nyelvvel. Ez azt jelenti, hogy a nyomtató felismeri a különböző alkalmazásokban használt PCL parancsokat, és a nyomtató képes emulálni a parancsoknak megfelelő funkciókat.

A PostScript az Adobe Systems Incorporated bejegyzett védjegye az Egyesült Államokban és/vagy más országokban.

A Wi-Fi® és a Wi-Fi Direct® a Wi-Fi Alliance® bejegyzett védjegye.

A többi védjegy a megfelelő tulajdonosok védjegye.

Licencnyilatkozat

A termékhez kapcsolódó összes licencnyilatkozat megtekinthető a CD-ről:\NOTICES (nyilatkozatok) könyvtár a telepítő szoftver CD-n.

Zajkibocsátási szintek

A következő méréseket végeztük el az ISO 7779 előírással kapcsolatban, és azokat az ISO 9296 szerint tettük közzé.

Megj.: Egyes üzemmódok nem vonatkoznak az Ön által vásárolt termékre.

Átlagos hangnyomás 1 m távolságban (dBA)	
Nyomtatás	Egyoldalas: 53 Kétoldalas: 50
Beolvasás	58
Másolás	59
Kész	14

Az értékek megváltozhatnak. Az aktuális értékeket lásd a www.lexmark.com webhelyen.

Az elektromos és elektronikus termékekből keletkező hulladékokra vonatkozó (WEEE) direktíva

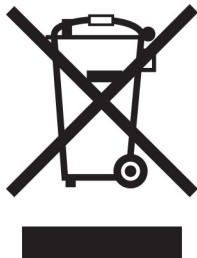

A WEEE logó az Európai Unió országaiban az elektronikai készülékek újrafelhasználására bevezetett programokat és eljárásokat jelöl. Vásárlóinkat bátorítjuk készülékeink újrafelhasználására.

Ha az újrahasznosítási opciókkal kapcsolatban további kérdései lennének, keresse fel a Lexmark webhelyét a www.lexmark.com címen, ahol megtalálható a helyi képviselők telefonszáma.

Újratölthető lítium-ion elem



Ez a termék újratölthető lítium-ion gombelemet tartalmazhat, amelyet csak képzett szakember távolíthat el. Az áthúzott kerekese kuka szimbólum azt jelenti, hogy a termék nem helyezhető el nem szelektív hulladékgyűjtőkben, hanem külön begyűjtőhelyekre kell eljuttatni újrafeldolgozás és újrahasznosítás céljából. Az elem eltávolításakor ne dobja azt a háztartási hulladékgyűjtőbe. A helyi közösségben működhetnek erre szolgáló külön rendszerek, például az újrahasznosítható elemek gyűjtésére kialakított helyszín. A hulladékelemek külön történő gyűjtésével gondoskodhatunk a hulladék megfelelő kezeléséről, ideértve az újrafelhasználást és az újrahasznosítást, és megelőzhetjük az emberi egészségre és a környezetre esetlegesen gyakorolt káros hatásokat. Kérjük, járjon el felelősséggel az elemek ártalmatlanításakor.

(EU) 2023/1542 rendelet

(EU) 2023/1542 rendelet

A készülék újratölthető lítium gombelemet tartalmazhat. Ez az akkumulátor megfelel az (EU) 2023/1542 rendeletnek. A megfelelőséget a CE felirat jelzi:



Ez a termék a következő gombelemek egyikét tartalmazhatja:

- Akkumulátorazonosító: Seiko modellszám: MS621FE
Gyártó: Seiko Instruments Inc.
Gyártó címe: 8, Nakase 1-chome, Mihama-ku, Chiba-shi, Chiba 261-8507, Japán
- Akkumulátor azonosítás: Panasonic modellszám ML621
Gyártó: Panasonic Energy Co., Ltd.
Gyártó címe: 1-1 Matsushita-cho, Moriguchi City, Osaka 570-8511, Japán
- Akkumulátor azonosító: FDK modellszám ML621
Gyártó: FDK Corporation
Gyártó címe: Shibaura Crystal Shinagawa, 1-6-41 Konan, Minato-ku, Tokió 108-8212, Japán

Environmental labeling for packaging

Per Commission Regulation Decision 97/129/EC Legislative Decree 152/2006, the product packaging may contain one or more of the following symbols.

	This symbol indicates that the packaging may contain corrugated fiberboard.
	This symbol indicates that the packaging may contain non-corrugated fiberboard.
	This symbol indicates that the packaging may contain paper.

For more information, go to www.lexmark.com/recycle, and then choose your country or region. Information on available packaging recycling programs is included with the information on product recycling.

A termék kidobása

A nyomtatót és kellékanyagokat ne dobja a háztartási hulladékba. Az elhelyezéssel és újrahasznosítással kapcsolatban forduljon a helyi hatóságokhoz.

Az elemekről és akkumulátorokról szóló uniós irányelv

A készülék újratölthető lítium gombelemet tartalmazhat. Ez a termék megfelel az Európai Parlament és a Tanács 2008/12/EK, 2008/103/EK, és 2013/56/EU irányelvvel módosított 2006/66/EK irányelvének.

A Lexmark festékkazetták visszajuttatása újbóli felhasználásra vagy újrahasznosításra

A Lexmark Kellékviszagyűjtési Program lehetővé teszi a festékkazetták ingyenes visszaküldését ismételt használat vagy újrahasznosítás céljából. A Lexmarkhoz visszajuttatott üres festékkazetták 100%-át ismételten felhasználjuk vagy újrahasznosítjuk. A festékkazetták visszajuttatásához használt dobozokat is újrahasznosítjuk.

A Lexmark festékkazetták ismételt felhasználásához vagy újrahasznosításához tegye a következőket:

- 1 Keresse fel a www.lexmark.com/recycle weboldalt.
- 2 Válassza ki az újrahasznosítani kívánt terméket.

Statikus érzékenységgel kapcsolatos figyelmeztetés



Ez a jel statikus elektromosságra érzékeny alkatrészeket jelöl. Az ezen szimbólumokkal jelölt területek megérintése előtt mindig érintsen meg egy, a szimbólumtól távol lévő fém felületet.

Az elektrosztatikus kisülés miatti sérülés megelőzése érdekében a karbantartási feladatok (például: papírelakadás megszüntetése vagy kellékanyagok cseréje) végzésekor a nyomtató kinyitása vagy belső területeinek megérintése előtt érintse meg a nyomtató bármely külső fém keretét még akkor is, ha erre külön szimbólum nem hívja fel a figyelmet.

ENERGY STAR

Valamennyi Lexmark-termék, melynek esetében az ENERGY STAR® embléma magán a terméken vagy a kezdőképernyőn látható, a gyártás időpontjában megfelelt az Environmental Protection Agency (EPA) ENERGY STAR követelményeinek.



Hőmérsékletadatok

Üzemi hőmérséklet és relatív páratartalom	10–32,2 °C (50–90 °F) és 15–80% RH 15,6–32,2 °C (60–90 °F) és 8–80% RH Nedves izzó max. hőmérséklete ² : 22,8 °C (73 °F) Nem kondenzáló környezet
Nyomtató/tonerkazetta/képpalkotó egység hosszútávú tárolása ¹	15,6–32,2 °C (60–90 °F) és 8–80% RH Nedves izzó max. hőmérséklete ² : 22,8 °C (73 °F)
Nyomtató/tonerkazetta/képpalkotó egység rövidtávú szállítása	-40–40 °C (-40–104 °F)
¹ A kellékanyagok szavatossági ideje kb. 2 év. Ez normál irodai környezetben, 22 °C (72 °F) és 45%-os páratartalom mellett érvényes. ² A nedves léghőmérséklet meghatározása a levegő hőmérséklete és relatív páratartalma alapján történik.	

Megjegyzés a lézerrel kapcsolatban

A készülék az Egyesült Államokban megfelel a Class I (1) besorolású lézertermékekre vonatkozó DHHS 21 CFR előírás I fejezete J alfejezetének, máshol pedig IEC 60825-1 előírás követelményeinek megfelelő Class I besorolású lézerterméknek számít. 2014.

Megállapítást nyert, hogy a Class I lézerek veszélytelenek. A lézerrendszer és a nyomtató úgy lett megtervezve, hogy senki se kerüljön kapcsolatba Class I feletti lézersugárzással a normál működés, felhasználói karbantartás vagy előírt javítások során. A nyomtató nem javítható nyomtatófej egységgel van felszerelve, amely a következő műszaki jellemzőkkel rendelkező lézert tartalmazza:

Kategória: IIIb (3b) AlGalnP

Névleges kimeneti teljesítmény (milliwatt): 25

Hullámhossz (nanométer): 775–800

Tápfelvétel

A termék áramfogyasztása

A következő táblázat a készülék áramfogyasztási adatait tartalmazza.

Megj.: Egyes üzemmódok nem vonatkoznak az Ön által vásárolt termékre.

Mód	Leírás	Teljesítményfelvétel (W)
Nyomatás	A készülék elektronikus formátumú eredetiről nyomtat.	Egyoldalas: 530 (MX331); 580 (MB3442, MX431, XM1342) Kétoldalas: 315 (MX331); 330 (MB3442, MX431, XM1342)
Másolás	A készülék papíron lévő eredetiről nyomtat.	550 (MX331); 600 (MB3442, MX431, XM1342)
Beolvasás	A készülék papírról olvas be.	13 (MX331); 14 (MB3442, MX431, XM1342)
Kész	A készülék nyomtatásra vár.	6,5 (MX331); 7 (MX431dn, MX431adn); 7,5 (MB3442, MX431adw, XM1342)
Alvó üzemmód	A készülék magas szintű energiatakarékos módban van.	0,8 (MX331); 0,9 (MX431dn, MX431adn); 1,1 (MB3442, MX431adw, XM1342)
Hibernált mód	A készülék alacsony szintű energiatakarékos módban van.	0,1
Ki	A készülék be van dugva a konnektorba, de ki van kapcsolva.	0,1

A táblázatban szereplő energiafelhasználási szintek átlagértékek. A pillanatnyi teljesítményfelvétel lényegesen meghaladhatja az átlagot.

Az értékek megváltozhatnak. Az aktuális értékeket lásd a www.lexmark.com webhelyen.

Alvó üzemmód

A termék energiatakarékos módban is tud működni, amelynek neve *alvó üzemmód*. Az alvó üzemmódban a készülék csökkenti a teljesítményfelvételt a hosszabb inaktív időszakokban. Ha a készüléket az *alvó üzemmód időhatárát* meghaladó ideig nem használják, a készülék automatikusan alvó üzemmódba vált.

Az alvó üzemmód alapértelmezett gyári időhatára ennél a terméknél (perc):	15
---	----

Az alvó üzemmód időhatára 1 és 120 perc között módosítható a beállítási menük használatával. Ha a nyomtatási sebesség percenként legfeljebb 30 oldal, az időtúllépést maximum 60 percre állíthatja be. Ha alacsony értékre állítja az alvó üzemmód időhatárát, kisebb lesz az energiafelhasználás, nagyobb lehet viszont a termék válaszüzeje. Ha magas értékre állítja az alvó üzemmód időhatárát, megmarad a rövid reakcióidő, viszont a készülék több energiát fog felhasználni.

Hibernált üzemmód

A termék ultraalacsony energiafelhasználású módban is tud működni, amelynek neve *Hibernált üzemmód*. Hibernált üzemmódban történő működéskor minden más rendszer és eszköz tápellátása biztonságosan ki van kapcsolva.

A Hibernált üzemmódba az alábbi módszerek valamelyikével lehet belépni:

- A hibernálási idő beállításával
- A Teljesítmény-üzemmódok ütemezése funkció használatával

Gyári alapértelmezett Hibernálási idő erre a termékre vonatkozóan minden országban vagy régióban	3 nap
--	-------

Az az időtartam, amennyit a nyomtató egy feladat kinyomtatása után a hibernált üzemmódra való váltás előtt vár, egy óra és egy hónap közötti értékre állítható be.

Megjegyzések az EPEAT-regisztrált képkalkotó-berendezésekhez:

- A készenléti energiaszint Hibernált vagy kikapcsolt üzemmódban lép életbe.
- Az eszköz automatikusan $\leq 1W$ -os készenléti energiaszintre kapcsol. Az automatikus készenléti funkció (Hibernált vagy kikapcsolt üzemmódban) a termék szállításakor engedélyezve van.

Kikapcsolva

Ha a készülék rendelkezik olyan kikapcsolt üzemmóddal, amelyben vesz fel némi áramot, akkor ha teljesen meg szeretné akadályozni az áramfelvételt, húzza ki a készüléket a konnektorból.

Teljes energiafelhasználás

Esetenként hasznos lehet megbecsülni a készülék teljes energiafelhasználását. Mivel az energiafelhasználást wattban adják meg, a teljes energiafelhasználás kiszámításához a fogyasztást meg kell szorozni azzal az idővel, amit a készülék az egyes üzemmódokban eltölt. A készülék teljes energiafelhasználását az egyes üzemmódokban kiszámított energiafelhasználás összege adja meg.

A telekommunikációs végberendezésekre vonatkozó szabályok

Ez a szakasz tájékoztatást tartalmaz azokról a szabályokról, amelyek analóg faxkártyát tartalmazó termékekre vonatkoznak:

Lexmark hatósági típus-/modellmegjelölés:

LEX-M14-002

A vezeték nélküli termékekre vonatkozó szabályok

Ez a rész olyan szabályokat tartalmaz, amelyek csak a vezeték nélküli modellekre vonatkoznak.

Ha nem tudja biztosan, hogy készüléke vezeték nélküli modell-e, látogasson el a következő webhelyre:

<http://support.lexmark.com>.

Megjegyzés a moduláris összetevőkről

A vezeték nélküli modellek a következő moduláris alkatrészeket tartalmazzák:

Hatósági típus-/modellmegjelölés LEX-M08-001; FCC ID:IYLLLEXM08001; IC:2376A-LEXM08001

Annak megállapításához, hogy az Ön termékében mely moduláris alkatrészek találhatók meg, tekintse meg a termék címkéjét.

A rádiófrekvenciás sugárzás hatása

A készülék kisugárzott teljesítménye lényegesen alatta van az FCC és más szabályozó hatóságok által meghatározott rádiófrekvenciás sugárzási határértékeknek. Az FCC és más hatóságok rádiófrekvenciás sugárzási előírásainak betartásához a készülék antennája és a személyek között legalább 20 cm-t kell biztosítani.

Az Európai Közösség (EK) előírásainak való megfelelés

Ez a termék megfelel az Európai Tanács 2014/53/EU irányelvében lefektetett védelmi követelményeknek, melyek a tagállamok rádióberendezésekre vonatkozó jogszabályainak közelítéséről és harmonizációjáról szólnak.

E termék gyártója: Lexmark International, Inc., 740 West New Circle Road, Lexington, KY, 40550 USA. Az EGT/EU területén a hivatalos képviselő: Lexmark International Technology Hungária Kft., Lechner Ödön fasor 8., Millennium Tower III, 1095 Budapest MAGYARORSZÁG. Az EGT/EU importőr: Lexmark International Technology S.à.r.l. 20, Route de Pré-Bois, ICC Building, Bloc A, CH-1215 Genève, Svájc. Az előírásoknak való megfelelést igazoló tanúsítvány a hivatalos képviselőtől, illetve a következő weboldaltól szerezhető be:
www.lexmark.com/en_us/about/regulatory-compliance/european-union-declaration-of-conformity.html.

A megfelelést a CE felirat jelzi:



Az EU és egyéb országok nyilatkozata a rádióadók működési frekvenciatartományairól és maximális rádiófrekvenciás teljesítményéről

Jelen rádiótermék a 2,4 GHz-es (2,412–2,472 GHz) sáv tartományon sugároz az Európai Unió területén belül. Az adó maximális kimeneti EIRP-teljesítménye, az antennaerősítési tényezővel együtt, ≤ 20 dBm.

Az Európai Közösség (EK) előírásainak való megfelelés

Ez a termék megfelel az Európai Közösség Tanácsának 2014/30/EU, 2014/35/EU, 2009/125/EK és az (EU) 2015/863 irányelvvel módosított 2011/65/EU irányelveiben lefektetett védelmi követelményeknek, melyek a tagállamok elektromágneses kompatibilitásra, a meghatározott feszültséghatáron belüli használatra tervezett elektromos berendezések biztonságára, az energiával kapcsolatos termékek környezettudatos tervezésére, valamint egyes veszélyes anyagok elektromos és elektronikus berendezésekben való alkalmazásának korlátozására vonatkozó jogszabályainak közelítéséről és harmonizációjáról szólnak.

E termék gyártója: Lexmark International, Inc., 740 West New Circle Road, Lexington, KY, 40550 USA. Az EGT/EU területén a hivatalos képviselő: Lexmark International Technology Hungária Kft., Lechner Ödön fasor 8., Millennium Tower III, 1095 Budapest MAGYARORSZÁG. Az EGT/EU importőr: Lexmark International Technology S.à.r.l. 20, Route de Pré-Bois, ICC Building, Bloc A, CH-1215 Genève, Svájc. Az előírásoknak való megfelelést igazoló tanúsítvány a hivatalos képviselőtől, illetve a következő weboldaltól szerezhető be:
www.lexmark.com/en_us/about/regulatory-compliance/european-union-declaration-of-conformity.html.

Ez a termék megfelel az EN 55032 Class B előírásoknak és az EN 62368-1 biztonsági követelményeknek.

Index

A

a beágyazott webkiszolgálót nem lehet megnyitni 184
 a faxfunkció beállítása
 faxkiszolgáló használatával 24
 a festék sötétségének beállítása 60
 a kezelőpanel használata 12
 a lapolvasó-regisztráció beállítása 217
 a nyomtató áthelyezése 19, 153
 a nyomtató csatlakoztatása megkülönböztető csengési szolgáltatáshoz 30
 a nyomtató helyének kiválasztása 19
 a nyomtató kijelzője fényerő módosítása 153
 a nyomtató nem csatlakoztatható a Wi-Fi-hez 185
 a nyomtató részei 11
 a nyomtató sorozatszámának megtalálása 10
 a papírméret beállítása 40
 a papírtípus beállítása 40
 adaptercsatlakozó 28
 ADF regisztrálása beállítás 218
 ADF-elválasztólap csere 145
 ADF-regisztráció módosítása 218
 AirPrint használata 55
 alaphelyzetbe állítása kellékanyag-használati számlálók 186
 alkatrészek állapota ellenőrzés 131
 alkatrészek cseréje ADF-elválasztólap 145
 behúzógörgő egység 140
 tálca 140
 tálca-elválasztógörgő 144
 alvó üzemmód konfigurálás 153
 analóg fax beállítás 22

automatikus lapadagoló használata 61, 64, 66, 70
 automatikus lapadagoló segítségével másolás 61
 az alkatrészek és kellékek állapotának ellenőrzése 131
 az automatikus lapadagoló (ADF) használatával 61, 64, 66, 70
 az e-mail-kiszolgáló beállításainak konfigurálása 31
 az érintőkijelző tisztítása 148
 az Univerzális papírméret beállítása 40

B

beállítás analóg fax 22
 Befagyasztott üzemmód konfigurálás 153
 behúzógörgő egység csere 140
 tisztítás 149
 behúzógörgő egység tisztítása 149
 belső kiegészítők hozzáadása nyomtató-illesztőprogram 46
 belső kiegészítők, hozzáadása nyomtató-illesztőprogram 46
 beolvasás az automatikus lapadagoló (ADF) használatával 70
 Cloud Connector-profilba 74
 flash-meghajtóra 73
 FTP-kiszolgálóra 72
 hálózati mappába 72
 számítógépre 70
 üveglap segítségével 70
 beolvasás automatikus lapadagolóból recés kép 216
 recés szöveg 216
 beolvasás minőségével kapcsolatos problémák 215
 beolvasással kapcsolatos hibaelhárítás a beolvasás lefagyasztja a számítógépet 216

a beolvasás túl sokáig tart 216
 a lapolvasó nem válaszol 217
 beolvasási feladat nem sikerült 214
 dokumentum vagy fénykép részleges másolása 213
 függőleges sötét csíkok a beolvasott oldalakon, amikor az automatikus lapadagolóból olvas be 215
 gyenge másolási minőség 215
 nem lehetséges a beolvasás hálózati mappába 212
 nem lehetséges a beolvasás számítógépre 211
 recés a kép az automatikus lapadagolóból való beolvasáskor 216
 recés a szöveg az automatikus lapadagolóból való beolvasáskor 216
 betűtípusminták listája nyomtatás 60
 betűtípusminták listájának nyomtatása 60
 billentyűzet a kijelzőn nyelv módosítása 12
 bizalmas nyomtatási feladatok konfigurálás 57
 nyomtatás 58
 biztonsági információk 7, 8
 biztonsági nyílás keresés 52
 biztonsági nyílás pozíciója 52
 boríték betöltése többcélú adagolóban 42

C

Cloud Connector-profil beolvasás a következőre 74
 létrehozás 50
 nyomtatás róla 59
 Cloud Connector-profil létrehozása 50

Cs

csatlakozás vezeték nélküli hálózathoz
 gombnyomásos módszer használata 48
 PIN-módszer használata 48
 Cserélje ki a kazettát – nem megfelelő régió 185

D

dátum és idő
 faxbeállítások 31
 dokumentumok, nyomtatás
 mobil eszközről 54
 számítógépről 54

E

e-mail
 küldés 64
 e-mail küldés
 az automatikus lapadagoló (ADF) használatával 64
 üveglap segítségével 64
 e-mail küldése 64
 e-mail küldési lehetőség beállítás 31
 e-mail parancsikon létrehozás 65
 e-mail-szolgáltatók 31
 e-maillal kapcsolatos hibaelhárítás
 nem lehet e-maillal küldeni 206
 egyszínű fekete oldalak 168
 elakadás helye
 azonosítás 188
 elakadás megszüntetése duplex egységben 197
 hátsó ajtónál 200
 tálcánál 194
 többcélú adagolóban 190
 elakadások
 elkerülés 187
 elakadások megszüntetése normál rekeszben 190
 eltorzult nyomtatás 167
 elválasztólapok
 elhelyezés 60
 elválasztólapok elhelyezése 60
 előnyomott űrlapok kiválasztás 15

energiatakarékos üzemmódok konfigurálás 153
 eredeti alkatrészek és kellékanyagok 132
 eredeti Lexmark alkatrészek és -kellékanyagok 132
 eredeti Lexmark-alkatrészek és -kellékanyagok használata 132
 etherFAX, használat
 faxfunkció beállítása 24
 Ethernet-port 20
 EXT-port 20
 e-mail kiszolgáló konfigurálás 31
 e-mail riasztások beállítás 131
 e-mail riasztások beállítása 131

É

érintőkijelző tisztítás 148

F

fájltípusok támogatott 57
 fax
 küldés 66
 küldés dátumának és időpontjának ütemezése 67
 továbbítás 69
 fax beállítása
 normál telefonvonalas kapcsolat 25
 ország-, illetve régióspecifikus 28
 fax ütemezése 67
 fax hangszóró-beállításai konfigurálás 31
 fax sötétsége beállítás 68
 fax sötétségének módosítása 68
 faxbeállítás
 normál telefonvonalas kapcsolat 25
 ország-, illetve régióspecifikus 28
 faxelérési útvonal parancsikon létrehozás 67
 faxfelbontás módosítás 67

faxfunkció beállítása etherFAX használatával 24
 faxhangszóró beállításainak konfigurálása 31
 faxkiszolgáló, használat
 a faxfunkció beállítása 24
 faxküldés 66
 faxnapló
 megtekintés 68
 faxnapló megjelenítése 68
 faxok
 tartása 68
 faxok tartása 68
 faxolás
 az automatikus lapadagoló (ADF) használatával 66
 dátum és idő beállítása 31
 üveglap segítségével 66
 faxoláshoz használt illesztőprogram
 beszerelés 44
 faxoláshoz használt illesztőprogram telepítése 44
 faxolással kapcsolatos hibaelhárítás
 faxot küldeni lehet, de fogadni nem analóg fax használatakor 210
 gyenge nyomtatási minőség 210
 hiányzó információk a fax fedőlapján 211
 hívó azonosítója nem jelenik meg 206
 nem lehet elküldeni a fax fedőlapját a számítógépről 211
 nem lehet faxot küldeni analóg fax használatakor 209
 nem lehet faxot küldeni vagy fogadni analóg fax használatakor 207
 nem lehet faxot küldeni vagy fogadni az etherFAX használatával 209
 sikertelen etherFAX-beállítás 207
 faxtovábbítás 69
 FCC-nyilatkozat 228
 fehér lapok 156
 fehér vonalak 173
 fejléc
 kiválasztás 15

másolás 62
 fejléces papír betöltése
 többcélú adagolóban 42
 felejtő memória 53
 törlés 52
 felfüggesztett feladatok nem
 nyomtatódnak ki 181
 fényerő módosítása
 a nyomtató kijelzője 153
 fénykép
 másolás 61
 festék sötétsége
 beállítás 60
 festékkazettát
 csere 134
 rendelés 132
 firmware frissítése 45
 firmware, frissítés 45
 flash meghajtó
 beolvasás a következőre 73
 nyomtatás róla 56
 flash meghajtók
 támogatott 57
 foltos nyomat 165
 FTP-kiszolgáló
 beolvasás a következőre 72
 függő feladatok 57
 nyomtatás 58
 függőleges csíkok a
 nyomatokon 175
 függőleges fehér vonalak 173
 függőleges sötét csíkok a
 beolvasott oldalakon, amikor az
 automatikus lapadagolóból olvas
 be 215
 függőleges sötét sávok 174
 függőleges sötét vonalak 176
 függőleges sötét vonalak a
 nyomatokon 175
 függőleges világos sávok 172

G

Gombnyomós módszer 48
 görbe nyomat 167

Gy

gyári alapértelmezések
 visszaállítás 52
 gyári alapértelmezett értékek
 visszaállítása 52

gyenge faxnyomatási
 minőség 210
 gyűrt papír 160

H

hajlott papír 160
 hálózatbeállítási oldal
 nyomtatása 50
 hálózati mappa
 beolvasás a következőre 72
 hálózatbeállítás-oldal
 nyomtatás 50
 hardverkiegészítők hozzáadása
 nyomtató-illesztőprogram 46
 hardverkiegészítők, hozzáadása
 nyomtató-illesztőprogram 46
 hardveropciók
 tálcák 21
 helytelen margók 163
 hiányzó információk a fax
 fedőlapján 211
 hiányzó nyomat 176
 hibaelhárítás
 a beágyazott webkiszolgálót
 nem lehet megnyitni 184
 a nyomtató nem
 csatlakoztatható a Wi-Fi-
 hez 185
 nyomtatás minőségével
 kapcsolatos problémák 155
 nyomtató nem válaszol 182
 „Az SMTP-kiszolgáló nincs
 beállítva” hiba 205
 hibaelhárítás, beolvasás
 a lapolvasó nem válaszol 217
 beolvasási feladat nem
 sikerült 214
 dokumentum vagy fénykép
 részleges másolása 213
 függőleges sötét csíkok a
 beolvasott oldalakon, amikor
 az automatikus lapadagolóból
 olvas be 215
 gyenge másolási minőség 215
 nem lehet lecsukni a
 lapolvasót 216
 nem lehetséges a beolvasás
 hálózati mappába 212
 nem lehetséges a beolvasás
 számítógépre 211

recés a kép az automatikus
 lapadagolóból való
 beolvasáskor 216
 recés a szöveg az automatikus
 lapadagolóból való
 beolvasáskor 216
 hibaelhárítás, e-mail
 nem lehet e-mailt küldeni 206
 hibaelhárítás, faxolással
 kapcsolatos
 faxot küldeni lehet, de fogadni
 nem analóg fax
 használatakor 210
 gyenge nyomtatási
 minőség 210
 hiányzó információk a fax
 fedőlapján 211
 hívó azonosítója nem jelenik
 meg 206
 nem lehet elküldeni a fax
 fedőlapját a számítógépről 211
 nem lehet faxot küldeni analóg
 fax használatakor 209
 nem lehet faxot küldeni vagy
 fogadni analóg fax
 használatakor 207
 nem lehet faxot küldeni vagy
 fogadni az etherFAX
 használatával 209
 sikertelen etherFAX-
 beállítás 207
 hibaelhárítás, másolással
 kapcsolatos
 a lapolvasó nem válaszol 217
 dokumentum vagy fénykép
 részleges másolása 213
 gyenge másolási minőség 215
 nem lehet lecsukni a
 lapolvasót 216
 hibaelhárítás, nyomtatás
 a tálca-összekapcsolás nem
 működik 204
 az elakadt lapokat a nyomtató
 nem nyomtatja ki újra 205
 boríték összetapad nyomtatás
 közben 203
 helytelen margók 163
 lassú nyomtatás 179
 nem megfelelő papírra történő
 feladatnyomatás 180
 nem működik a
 leválogatás 203

nyomatási feladatok nem nyomtatódnak ki 178
 papír gyakran elakad 204
 rossz tálcából történő nyomtatás 180
 titkosított és felfüggesztett dokumentumok nem nyomtatódnak ki 181
 hibaelhárítás, nyomtatási minőség
 egyszínű fekete oldalak 168
 eltorzult nyomtatás 167
 függőleges fehér vonalak 173
 függőleges sötét csíkok és hiányos nyomat 176
 függőleges sötét sávok 174
 függőleges sötét vonalak vagy csíkok 175
 függőleges világos sávok 172
 görbe nyomat 167
 hajlott vagy gyűrt papír 160
 ismétlődő hibák 177
 könnyen ledörzsölődik a festék 170
 levágott szöveg vagy kép 169
 papírmeghajlás 166
 sötét nyomtatás 157
 szürke háttér nyomatokon 161
 tarka és pöttyös nyomat 165
 túl világos nyomat 163
 üres vagy fehér oldalak 156
 vékony vonalak nyomtatása nem megfelelő 159
 vízszintes világos sávok 171

I
 ikonok a kezdőképernyőn megjelenítés 12
 információk a nyomtatóról keresés 9
 ismétlődő hibák a nyomaton 177

J
 jelentések
 nyomtató állapota 132
 nyomtatóhasználat 132
 jelentések megtekintése 132
 jelzőfény
 állapot értelmezése 13

K
 kábelek csatlakoztatása 20
 kapcsolatba lépés az ügyfélszolgálattal 218
 kártyák
 másolás 63
 kellékanyag-használati számlálók
 alaphelyzetbe állítása 147, 186
 kellékanyag-használati számlálók alaphelyzetbe állítása 147
 kellékanyagok állapota ellenőrzés 131
 kellékanyagok cseréje
 festékkazettát 134
 képkalkáló egység 137
 kellékanyagok értesítése konfigurálás 131
 kellékanyagok értesítésének konfigurálása 131
 kellékanyagok megőrzése 153
 kellékanyagok rendelése képkalkáló egység 134
 kellékanyagok, rendelés festékkazettát 132
 kellékek
 takarékoskodás 153
 képkalkáló egység csere 137
 rendelés 134
 képek levágva 169
 kéretlen faxok
 blokkolása 68
 kéretlen faxok blokkolása 68
 kétoldalas másolás 62
 kezdőképernyő
 testreszabás 12
 kezdőképernyő ikonjai megjelenítés 12
 kezelőpanel
 használata 12
 kibocsátással kapcsolatos nyilatkozatok 221, 228
 konfigurációs fájl exportálása beépített webkiszolgáló használata 46
 konfigurációs fájl importálása beépített webkiszolgáló használata 46
 könnyen ledörzsölődik a festék 170

környezeti beállítások 153
 különböző papírméretet, másolás 61
 különböző papírméretű oldalak másolása 61

L
 lapolvasó
 tisztítás 148
 lapolvasó regisztrálása beállítás 217
 Lapolvasó tisztítása 130
 lapolvasó tisztítása 148
 lapolvasó üveglapja használata 61, 64, 66, 70
 lassú nyomtatás 179
 levágott képek 169
 levágott szöveg 169
 Lexmark Mobilnyomtatás használata 54
 Lexmark ScanBack Utility használata 70
 LINE-port 20

M
 másolás
 a papír mindkét oldalán 62
 az automatikus lapadagoló (ADF) használatával 61
 fejlcéses papírra 62
 fénykép 61
 kártyák 63
 üveglap segítségével 61
 másolás innen
 kiválasztott tálcá 61
 másolással kapcsolatos hibaelhárítás
 a lapolvasó nem válaszol 217
 dokumentum vagy fénykép részleges másolása 213
 gyenge másolási minőség 215
 másolatok készítése 61
 másolatok kicsinyítése 62
 másolatok nagyítása 62
 megkülönböztető csengési szolgáltatás, fax engedélyezés 30
 memória
 a nyomtatóra telepített típusok 53

menü
 802.1x 122
 A kezdőképernyő látható ikonjai 85
 Beállítás 87
 Beállítások 76
 Bejelentkezési korlátozások 127
 Cloud Connector 129
 E-mail beállítása 104
 Egyéb 128
 Egyéni szken. méretek 92
 Elrendezés 85
 Energiagazdálkodás 80
 Értesítések 78
 Eszköz 129
 Ethernet 116
 E-mail alapbeállítások 105
 Fax 130
 Fax mód 94
 Faxbeállítás 94
 Faxkiszolgáló beállítása 101
 Flash-meghajtó vizsgálata 109
 FTP alapbeállítások 107
 Gazdaságos mód 77
 Gyári alapbeállítások visszaállítása 81
 Hálózat 130
 Hálózati áttekintés 112
 Helyi fiókok 126
 Hibaelhárítás 130
 Hordozótípusok 92
 HTTP-/FTP-beállítások 122
 Ideiglenes adatfájlok törlése 128
 IPSec 120
 Kép 90
 Konfigurációs menü 81
 Külső hálózati hozzáférés korlátozása 124
 LPD-konfiguráció 122
 Másolási alapbeállítások 93
 Menübeállítások oldal 129
 Minőség 87
 Névtelen adatgyűjtés 81
 Nyilvános 125
 Nyomtatás 129
 Nyomtatás flash-meghajtóról 111
 Nyomtató névjegye 85
 Parancsikonok 130
 PCL 88
 PDF 88

PostScript 88
 SNMP 119
 Tálcakonfiguráció 90
 Tanúsítványkezelés 126
 Távoli kezelőpanel 77
 TCP/IP 117
 Titkosított nyomtatás beállításai 127
 Universal Setup (Univerzális beállítás) 91
 USB 123
 USB-eszközök ütemezése 126
 Üzemen kívüli törlés 84
 Vezeték nélküli 113
 Wi-Fi Direct 116
 Menübeállítások oldal nyomtatás 51
 mobil eszköz
 a nyomtató csatlakoztatása 49
 nyomtatás róla 54, 55
 mobil eszköz csatlakoztatása nyomtatóhoz 49
 módosítás, felbontás fax 67
 Mopria nyomtatási szolgáltatás 54

N

nem felejtő memória 53
 törlés 52
 nem lehet e-mailt küldeni 206
 nem lehet elküldeni a fax fedőlapját a számítógépről 211
 nem lehet faxot fogadni analóg fax használatakor 210
 nem lehet faxot küldeni vagy fogadni analóg fax használatakor 207
 nem lehet faxot küldeni vagy fogadni az etherFAX használatával 209
 nem lehet lecsukni a lapolvasót 216
 nem lehet olvasni a flash-meghajtót
 hibaelhárítás, nyomtatás 183
 nem lehetséges a beolvasás hálózati mappába 212
 Nem Lexmark kellékanyag 186
 nem működik a leválogatás 203

Ny

nyári időszámítás konfigurálás 31
 nyári időszámítás konfigurálása 31
 nyelv, módosítás billentyűzet a kijelzőn 12
 nyilatkozatok 221, 224, 226, 227, 228
 nyomtatás
 betűtípusminták listája 60
 bizalmas nyomtatási feladatok 58
 Cloud Connector-profilból 59
 flash meghajtóról 56
 függő feladatok 58
 hálózati beállítás-oldal 50
 Menübeállítások oldal 51
 mobil eszközről 54, 55
 Mopria nyomtatási szolgáltatás használata 54
 számítógépről 54
 Wi-Fi Direct használata 55
 nyomtatás flash-meghajtóról 56
 nyomtatás minősége, hibaelhárítás
 egyszínű fekete oldalak 168
 eltorzult nyomtatás 167
 függőleges fehér vonalak 173
 függőleges sötét csíkok és hiányos nyomat 176
 függőleges sötét sávok 174
 függőleges sötét vonalak vagy csíkok 175
 függőleges világos sávok 172
 görbe nyomat 167
 hajlott vagy gyűrött papír 160
 ismétlődő hibák 177
 könnyen ledörzsölődik a festék 170
 levágott szöveg vagy kép 169
 papírmeghajlás 166
 sötét nyomtatás 157
 szürke háttér nyomatokon 161
 tarka és pöttyös nyomat 165
 túl világos nyomat 163
 üres vagy fehér oldalak 156
 vékony vonalak nyomtatása nem megfelelő 159
 vízszintes világos sávok 171

nyomtatás minőségével kapcsolatos problémák 155
 nyomtatás számítógépről 54
 nyomtatás, hibaelhárítás
 a tálcá-összekapcsolás nem működik 204
 az elakadt lapokat a nyomtató nem nyomtatja ki újra 205
 boríték összetapad nyomtatás közben 203
 helytelen margók 163
 lassú nyomtatás 179
 nem lehet olvasni a flash-meghajtót 183
 nem megfelelő papírra történő feladatnyomtatás 180
 nem működik a leválogatás 203
 nyomtatás minőségével kapcsolatos problémák 155
 nyomtatási feladatok nem nyomtatódnak ki 178
 papír gyakran elakad 204
 rossz tálcából történő nyomtatás 180
 titkosított és felfüggesztett dokumentumok nem nyomtatódnak ki 181
 nyomtatási feladat megszakítás a nyomtató vezérlőpaneljéről 60
 megszakítás a számítógépről 60
 nyomtatási feladat megszakítása a nyomtató kezelőpaneljén 60
 számítógépről 60
 nyomtatási feladatok tárolás 57
 nyomtatási feladatok ellenőrzése 57
 nyomtatási feladatok ismétlése 57
 nyomtatási feladatok nem nyomtatódnak ki 178
 nyomtató hely kiválasztása 19
 minimális elakadások 19
 szállítás 154
 nyomtató adatainak megkeresése 9
 nyomtató állapota 13

nyomtató csatlakoztatása vezeték nélküli hálózathoz 47
 nyomtató hozzárendelése csengőhanghoz 30
 nyomtató körüli hőmérséklet 225
 nyomtató körüli nedvesség 225
 nyomtató menük 75
 nyomtató nem válaszol 182
 nyomtató szállítása 154
 nyomtató tisztítása 147
 nyomtató-illesztőprogram beszerelés 43
 hardverkiegészítők, hozzáadása 46
 nyomtató-illesztőprogram telepítése 43
 nyomtatóbeállítások gyári alapértékek visszaállítása 52
 nyomtatók hozzáadása a számítógéphez 44
 nyomtatókijelző fényerejének beállítása 153
 nyomtatókonfiguráció 11
 nyomtatómemória törlés 52
 nyomtatómemória törlése 52
 nyomtatóportok 20
 nyomtatószoftver beszerelés 43
 nyomtatószoftver telepítése 43
 nyomtatóüzenetek
 Cserélje ki a kazettát – nem megfelelő régió 185
 Nem Lexmark kellékanyag 186

P

papír
 előnyomott űrlapok 15
 fejléc 15
 kiválasztás 13
 nem elfogadható 14
 Univerzális méret beállítása 40
 papír tárolása 15
 papírelakadás elkerülés 187
 hátsó ajtónál 200
 helye 188
 tálcánál 194
 papírelakadás a duplex egységben 197

papírelakadás a normál rekeszben 190
 papírelakadás a többcélú adagolóban 190
 papírelakadás az automatikus lapadagolóban 189
 papírelakadás elhelyezkedésének azonosítása 188
 papírelakadás megszüntetése duplex egységben 197
 hátsó ajtónál 200
 tálcánál 194
 többcélú adagolóban 190
 papírelakadás, elhárítás automatikus lapadagolóban 189
 papírelakadás, elhárítása automatikus lapadagolóban 189
 normál rekeszben 190
 papírelakadások elkerülése 187
 papírjellemzők 13
 papírtakarékosság 62
 parancsikon hozzáadása e-mail 65
 fax címzettje 67
 másolás 63
 parancsikon létrehozása e-mail 65
 fax címzettje 67
 másolás 63
 parancsikon, létrehozás e-mail 65
 fax címzettje 67
 másolás 63
 példányok leválogatása 62
 pöttyös nyomtatás 165

R

recés kép
 beolvasás az automatikus lapadagolóból 216
 recés szöveg
 beolvasás az automatikus lapadagolóból 216
 rendelés
 festékkazettát 132
 RJ-11 adapter 28

S

SMTP-beállítások
konfigurálás 31
sorozatszám, nyomtató
keresés 10
sötét nyomtatás 157

Sz

számítógép
csatlakozás a nyomtatóhoz 49
számítógép csatlakoztatása a
nyomtatóhoz 49
számítógép, beolvasás 70
személyes azonosítószám
módszer 48
szürke háttér nyomatokon 161

T

tálca-elválasztógörgő
csere 144
tálca-összekapcsolás bontása 43
tálcák
beszerelés 21
betöltés 40
csere 140
összekapcsolás 43
összekapcsolás bontása 43
tálcák beszerelése 21
tálcák betöltése 40
tálcák csatlakozása 43
támogatott fájlformátumok 57
támogatott fax 22
támogatott flash-meghajtók 57
támogatott papírméret 16
támogatott papírsúlyok 18
támogatott papírtípusok 18
tápcsatlakozó 20
Tesztoldal nyomtatása 130
tisztítás
nyomtató belseje 147
nyomtató külseje 147
titkosított nyomtatási feladatok
nem nyomtatódnak ki 181
több oldal másolása
egyetlen lapra 62
több példány rendezése 62
többfunkciós adagoló
betöltés 42
tonertakarékosság 62
törölhetőség
nyilatkozat - 53

törölhetőségi nyilatkozat 53
túl világos nyomtatás 163

U

Univerzális papírméret
beállítás 40
USB-nyomtatóport 20
USB-port
engedélyezés 183
USB-port engedélyezése 183

Ú

újrahasznosítás
Lexmark csomagolás 219
Lexmark termékek 219
útmutató a papírokhoz 13

Ü

ügyfélszolgálat
kapcsolatfelvétel 218
üres oldalak 156
üveglap
segítségével 61, 64, 66, 70
másolás 61
üzenetrögzítő
beállítás 25

V

vékony vonalak nyomtatása nem
megfelelő 159
vezeték nélküli hálózat
nyomtató csatlakoztatása 47
Wi-Fi Protected Setup 48
vezeték nélküli hálózatok 47
vízszintes világos sávok 171

W

Wi-Fi hálózat
kikapcsolása 50
Wi-Fi Direct
engedélyezés 49
konfigurálás 48
nyomtatás mobilkészületről 55
Wi-Fi Direct engedélyezése 49
Wi-Fi Direct konfigurálása 48
Wi-Fi hálózat kikapcsolása 50
Wi-Fi Protected Setup
vezeték nélküli hálózat 48

Z

zajkibocsátási szintek 221

”

„Az SMTP-kiszolgáló nincs
beállítva” hiba
letiltás 205
„Az SMTP-kiszolgáló nincs
beállítva” hiba letiltása 205