



# MFPs MB3442, MX331, MX431 e XM1342

---

## Guia do usuário

**Julho de 2024**

**[www.lexmark.com](http://www.lexmark.com)**

---

Tipo de máquina:

7019

Modelos:

235, 4a6, 4b6, 486, 489

# Conteúdo

<b>Informações sobre segurança.....</b>	<b>6</b>
Convenções.....	6
Declarações de produtos.....	6
<b>Informações sobre a impressora.....</b>	<b>9</b>
Localizando informações sobre a impressora.....	9
Localização do número de série da impressora.....	10
Configuração da impressora.....	11
Usando o painel de controle.....	12
Personalização da tela inicial.....	12
Alterando o idioma do teclado no monitor.....	12
Compreendendo o status da luz indicadora.....	13
Como selecionar o papel.....	13
<b>Instalação e configuração.....</b>	<b>19</b>
Selecionando um local para a impressora.....	19
Conectando os cabos.....	20
Instalação de bandejas opcionais.....	21
Configurando a impressora para enviar fax.....	22
Como configurar o SMTP de e-mail.....	31
Carregamento de papel e mídia especial.....	39
Como instalar e atualizar software, drivers e firmware.....	42
Colocando em rede.....	46
Criar um perfil do Cloud Connector.....	49
Impressão da Página de configurações de menu.....	50
<b>Proteção da impressora.....</b>	<b>51</b>
Localização do slot de segurança.....	51
Apagar a memória da impressora.....	51
Restaurando às configurações padrão de fábrica.....	51
Declaração de volatilidade.....	52
<b>Impressão.....</b>	<b>53</b>
Impressão de um computador.....	53
Impressão a partir de um dispositivo móvel.....	53

Impressão a partir de uma unidade flash..... 55

Unidades flash e tipos de arquivo suportados..... 56

Configurar trabalhos confidenciais.....56

Como imprimir trabalhos confidenciais e outros trabalhos suspensos..... 57

Imprimir a partir de um perfil do Cloud Connector..... 58

Impressão de uma lista de amostras de fontes..... 59

Folhas separadoras entre as cópias..... 59

Cancelamento de um trabalho de impressão..... 59

Ajustando a tonalidade do toner..... 59

**Copiar..... 60**

Usando o alimentador automático de documentos e o vidro do scanner..... 60

Cópias..... 60

Cópia de fotos.....60

Copiando em papel timbrado..... 61

Cópia nos dois lados do papel..... 61

Redução ou ampliação de cópias.....61

Para copiar várias páginas em uma única folha.....61

Agrupamento de cópias..... 61

Cópia de cartões..... 62

Criando um atalho de cópia..... 62

**E-mail..... 63**

Usando o alimentador automático de documentos e o vidro do scanner..... 63

Envio de e-mail.....63

Criação de um atalho de e-mail..... 64

**Fax..... 65**

Usando o alimentador automático de documentos e o vidro do scanner..... 65

Como enviar um fax.....65

Agendando o envio de um fax..... 66

Criando um atalho de destino de fax.....66

Como alterar a resolução do fax..... 66

Como ajustar a tonalidade do fax..... 67

Impressão de um log de fax..... 67

Como bloquear faxes indesejados..... 67

Como reter fax.....67

Como encaminhar fax..... 68

**Digitalizar..... 69**

Usando o alimentador automático de documentos e o vidro do scanner..... 69

Como digitalizar para um computador..... 69

Digitalização para um servidor de FTP usando um atalho..... 70

Digitalização em uma pasta de rede usando um atalho..... 71

Como digitalizar para uma unidade flash..... 72

Digitalizar para um perfil do Cloud Connector..... 73

**Uso dos menus da impressora..... 74**

Mapa de menus..... 74

Dispositivo..... 75

Impressão..... 84

Papel..... 89

Copiar..... 92

Fax..... 93

E-mail..... 103

FTP..... 106

Unidade USB..... 108

Rede/portas..... 111

Segurança..... 123

Cloud Connector..... 127

Relatórios..... 127

Solução de problemas..... 128

**Manutenção da impressora..... 130**

Verificação do status de peças e suprimentos..... 130

Configuração de notificações de suprimento..... 130

Configurando os alertas de e-mail..... 130

Exibindo relatórios..... 131

Solicitação de peças e suprimentos..... 131

Troca de peças e suprimentos..... 133

Como limpar peças da impressora..... 146

Como economizar energia e papel..... 152

Para mover a impressora para outro local..... 152

Transporte da impressora..... 153



**Solução de problemas..... 154**

- Problemas de qualidade de impressão..... 154
- Problemas de impressão..... 155
- A impressora não está respondendo..... 181
- Não foi possível ler unidade flash..... 182
- Ativando a porta USB..... 182
- Problemas de conexão de rede..... 183
- Problemas com suprimentos..... 184
- Limpeza de atolamentos.....186
- Problemas na bandeja de papel.....201
- Problemas de envio de e-mail.....203
- Problemas de envio de fax..... 204
- Problemas de digitalização.....209
- Entrando em contato com o suporte ao cliente..... 216

**Reciclagem e descarte..... 217**

- Reciclagem de produtos da Lexmark..... 217
- Reciclagem de embalagens da Lexmark.....217

**Avisos..... 218**

**Índice.....227**

# Informações sobre segurança





## Convenções

**Nota:** Uma *nota* identifica informações que podem ajudar você.







**Aviso:** Um *aviso* identifica algo que pode danificar o hardware ou o software do produto.







**CUIDADO:** Uma *atenção* indica uma situação potencialmente perigosa que pode ferir você.







Diferentes tipos de instruções de atenção incluem:

-  **ATENÇÃO—RISCO DE FERIMENTO:** Indica risco de lesão.
-  **ATENÇÃO—RISCO DE CHOQUE:** Indica risco de choque elétrico.
-  **ATENÇÃO—SUPERFÍCIE QUENTE:** Indica risco de queimadura se tocado.
-  **ATENÇÃO—RISCO DE TOMBAMENTO:** Indica um perigo de esmagamento.
-  **ATENÇÃO—PERIGO DE ESMAGAMENTO:** Indica risco de ficar preso entre as peças móveis.

## Declarações de produtos

-  **ATENÇÃO—RISCO DE FERIMENTO:** Para evitar o risco de incêndio ou choque elétrico, conecte o cabo de energia em uma tomada elétrica adequadamente aterrada que esteja perto do produto e possa ser facilmente acessada.
-  **ATENÇÃO—RISCO DE FERIMENTO:** Para evitar o risco de incêndio ou choque elétrico, utilize somente o cabo de energia fornecido com este produto ou um cabo de energia de substituição fornecido por um fabricante autorizado.
-  **ATENÇÃO—RISCO DE FERIMENTO:** Não use este produto com extensões, filtros de linha com várias tomadas, extensores com várias tomadas ou dispositivos UPS. A capacidade de potência desses tipos de acessórios pode facilmente ser sobrecarregada por uma impressora a laser e resultar em risco de incêndio, danos materiais ou baixo desempenho.
-  **ATENÇÃO—RISCO DE FERIMENTO:** Apenas um filtro de linha da Lexmark que está conectado corretamente entre a impressora e o cabo de energia fornecido com a impressora pode ser utilizado com este produto. O uso de dispositivos de proteção contra sobretensão que não sejam da Lexmark pode resultar em risco de incêndio, danos materiais ou baixo desempenho da impressora.
-  **ATENÇÃO—RISCO DE FERIMENTO:** Para reduzir o risco de incêndio, use apenas um cabo de 26 AWG ou um fio de telecomunicações (RJ-11) maior ao conectar o produto à rede de telefone pública conectada. Para os usuários na Austrália, o cabo deve ser aprovado pelo Australian Communications and Media Authority.
-  **ATENÇÃO—RISCO DE CHOQUE:** Para evitar o risco de choque elétrico, não coloque ou use este produto perto da água ou em locais molhados.
-  **ATENÇÃO—RISCO DE CHOQUE:** Para evitar o risco de choque elétrico, não instale este produto nem faça conexões elétricas ou a cabo, como recursos do fax, cabos de energia ou telefone, durante tempestades com relâmpago.

-  **ATENÇÃO—RISCO DE FERIMENTO:** Não recorte, torça, enrole, amasse ou coloque objetos pesados no cabo de alimentação. Não submeta o cabo de alimentação à abrasão ou estresse. Não coloque o cabo de alimentação entre objetos como móveis e paredes. Se qualquer um desses itens forem observados, poderá haver risco de incêndio ou choque elétrico. Inspeção o cabo de alimentação regularmente para verificar sinais desses problemas. Remova o cabo de alimentação da tomada elétrica antes de verificá-lo.
-  **ATENÇÃO—RISCO DE CHOQUE:** Para evitar risco de choque elétrico, verifique se todas as conexões externas (como conexões Ethernet e do sistema telefônico) estão corretamente instaladas em suas portas plug-in marcadas.
-  **ATENÇÃO—RISCO DE CHOQUE:** Para evitar o risco de choque elétrico, se você for acessar a placa do controlador ou instalar hardware opcional ou dispositivos de memória algum tempo após configurar a impressora, desligue a impressora e desconecte o cabo de energia da tomada elétrica antes de continuar. Se houver outros dispositivos conectados à impressora, desligue-os também e desconecte os cabos que vão para a impressora.
-  **ATENÇÃO—RISCO DE CHOQUE:** Para evitar o risco de choque elétrico, não use o recurso de fax durante tempestades com relâmpago.
-  **ATENÇÃO—RISCO DE CHOQUE:** Para evitar o risco de choque elétrico ao limpar a parte externa da impressora, desconecte o cabo de energia da tomada e todos os cabos da impressora antes de prosseguir.
-  **ATENÇÃO—RISCO DE FERIMENTO:** Se o peso da impressora for superior a 20 kg (44 lb), então podem ser necessárias duas ou mais pessoas para movê-la com segurança.
-  **ATENÇÃO—RISCO DE FERIMENTO:** Ao mover a impressora, siga estas diretrizes para evitar danos a você ou à impressora:
- Certifique-se de que todas as portas e bandejas estejam fechadas.
  - Desligue a impressora e desconecte o cabo de energia da tomada elétrica.
  - Desconecte todos os fios e cabos da impressora.
  - Se a impressora tiver bandejas opcionais de chão separadas ou opções de saída conectadas a ela, desconecte-as antes de mover a impressora.
  - Se a impressora tiver uma base com rodinhas, empurre-a com cuidado até o novo local. Cuidado ao passar por soleiras e falhas no piso.
  - Se a impressora não tiver uma base com rodinhas, mas estiver configurada com bandejas opcionais ou opções de saída, remova as opções de saída e retire a impressora das bandejas. Não tente levantar a impressora e as opções ao mesmo tempo.
  - Sempre use as alças da impressora para levantá-la.
  - Qualquer carrinho usado para mover a impressora deve possuir uma superfície capaz de suportar a base completa da impressora.
  - Qualquer carrinho usado para mover as opções de hardware deve ter uma superfície capaz de suportar as dimensões das opções.
  - Mantenha a impressora na posição vertical.
  - Evite movimentos bruscos.
  - Tome cuidado para que seus dedos não fiquem embaixo da impressora ao abaixá-la.
  - Verifique se há espaço suficiente ao redor da impressora.

-  **ATENÇÃO—RISCO DE TOMBAMENTO:** A instalação de uma ou mais opções em sua impressora ou multifuncional pode exigir uma base com rodinhas, mobília ou outro recurso para evitar instabilidades que causem possíveis lesões. Para obter mais informações sobre configurações compatíveis, visite o site [www.lexmark.com/multifunctionprinters](http://www.lexmark.com/multifunctionprinters).
-  **ATENÇÃO—RISCO DE TOMBAMENTO:** Para reduzir o risco de instabilidade do equipamento, coloque cada bandeja separadamente. Mantenha todas as outras bandejas fechadas até serem necessárias.
-  **ATENÇÃO—SUPERFÍCIE QUENTE:** A parte interna da impressora pode estar quente. Para reduzir o risco de ferimentos em um componente quente, espere a superfície esfriar antes de tocá-la.
-  **ATENÇÃO—PERIGO DE ESMAGAMENTO:** Para evitar o risco de lesões por esmagamento, tenha cuidado em áreas marcadas com esta etiqueta. A lesão por esmagamento pode ocorrer ao redor peças móveis, como engrenagens, portas, bandejas e tampas.
-  **ATENÇÃO—RISCO DE FERIMENTO:** Este produto utiliza um laser. O uso de controles ou ajustes ou a execução de procedimentos diferentes daqueles especificados no *Guia do usuário* pode resultar em exposição perigosa à radiação.
-  **ATENÇÃO—RISCO DE FERIMENTO:** A bateria de lítio neste produto não deve ser substituída. Existe o risco de explosão se uma bateria de lítio for substituída incorretamente. Não recarregue, desmonte ou incinere uma bateria de lítio. Descarte as baterias de lítio usadas de acordo com as instruções do fabricante e regulamentos locais.

Este produto foi projetado, testado e aprovado como um produto que atende aos mais rígidos padrões globais de segurança com o uso de componentes específicos do fabricante. Os recursos de segurança de algumas peças nem sempre são óbvios. O fabricante não se responsabiliza pelo uso de outras peças de substituição.

Para fazer manutenção e reparos não descritos na documentação do usuário, entre em contato com um representante de serviço.

**GUARDE ESTAS INSTRUÇÕES.**

# Informações sobre a impressora

## Localizando informações sobre a impressora

O que você está procurando?	Encontre aqui
Instruções de configuração inicial	Consulte a documentação de configuração fornecida com a impressora.
<ul style="list-style-type: none"> <li>• Software da impressora</li> <li>• Driver de impressão ou de fax</li> <li>• Firmware da impressora</li> <li>• Utilitário</li> </ul>	Acesse <a href="http://www.lexmark.com/downloads">www.lexmark.com/downloads</a> , procure o modelo da impressora e, no menu Tipo, selecione o driver, o firmware ou o utilitário de que você precisa.
<ul style="list-style-type: none"> <li>• Selecionando e armazenando papéis e mídias especiais</li> <li>• Carregamento de papel</li> <li>• Configuração das definições da impressora</li> <li>• Exibindo e imprimindo documentos e fotografias</li> <li>• Configurando a impressora na rede</li> <li>• Cuidados e manutenção da impressora</li> <li>• Solucionando problemas</li> </ul>	<p>Centro de Informações – acesse <a href="https://infoserve.lexmark.com">https://infoserve.lexmark.com</a>.</p> <p>Vídeos instrucionais – acesse <a href="https://infoserve.lexmark.com/idv/">https://infoserve.lexmark.com/idv/</a>.</p>
Informações de ajuda para uso do software da impressora.	<p>Ajuda para os sistemas operacionais Microsoft Windows ou Macintosh - Abra o aplicativo ou programa de software da impressora e clique em <b>Ajuda</b>.</p> <p>Clique em  para visualizar as informações contextuais.</p> <p><b>Notas:</b></p> <ul style="list-style-type: none"> <li>• A ajuda é instalada automaticamente com o software da impressora.</li> <li>• Dependendo do sistema operacional, o software da impressora estará localizado na pasta de programas da impressora ou na área de trabalho.</li> </ul>
<ul style="list-style-type: none"> <li>• Documentação</li> <li>• Suporte via bate-papo em tempo real</li> <li>• Suporte via e-mail</li> <li>• Suporte a voz</li> </ul>	<p>Acesse <a href="http://support.lexmark.com">http://support.lexmark.com</a>.</p> <p><b>Nota:</b> Selecione seu país ou sua região e depois seu produto para ver o site de suporte apropriado.</p> <p>Você pode encontrar informações de contato de suporte para sua região ou seu país no site ou na garantia impressa fornecida com a impressora.</p> <p>Tenha em mãos as seguintes informações ao entrar em contato com o suporte ao cliente:</p> <ul style="list-style-type: none"> <li>• Local e a data da compra</li> <li>• Tipo de máquina e número de série</li> </ul> <p>Para obter mais informações, consulte "<a href="#">Localização do número de série da impressora</a>" na página 10.</p>

O que você está procurando?	Encontre aqui
<ul style="list-style-type: none"> <li>• Informações sobre segurança</li> <li>• Informações regulamentares</li> <li>• Informações sobre garantia</li> <li>• Informações ambientais</li> </ul>	<p>As informações de garantia variam de acordo com o país ou região:</p> <ul style="list-style-type: none"> <li>• <b>Nos EUA</b> – Consulte a Declaração de garantia limitada que acompanha a impressora ou acesse <a href="http://support.lexmark.com">http://support.lexmark.com</a>.</li> <li>• <b>Em outros países e regiões</b> – Consulte a garantia impressa que acompanha a impressora.</li> </ul> <p><i>Guia de informações do produto</i>—Consulte a documentação fornecida com a impressora ou acesse <a href="http://support.lexmark.com">http://support.lexmark.com</a>.</p>
<p>Informações sobre o passaporte digital da Lexmark</p>	<p>Acesse <a href="https://csr.lexmark.com/digital-passport.php">https://csr.lexmark.com/digital-passport.php</a>.</p>

## Localização do número de série da impressora

1 Abra a porta frontal.

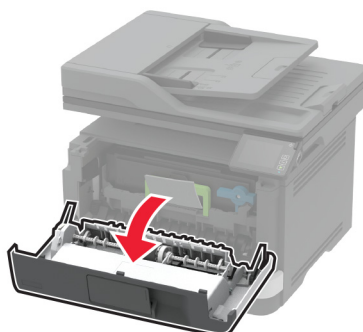
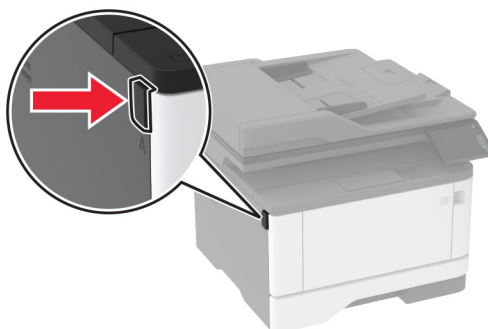

**2** Encontre o número de série da impressora atrás da porta frontal.

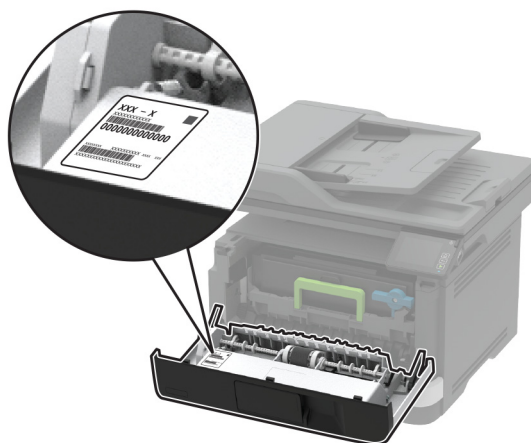

## Configuração da impressora

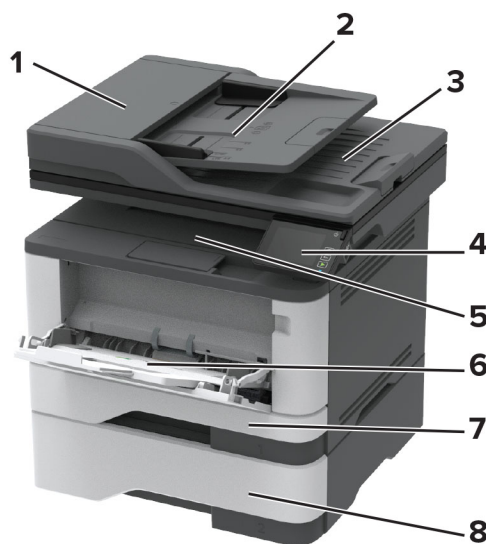

<b>1</b>	Alimentador Automático de Documentos (ADF)
<b>2</b>	Bandeja do ADF
<b>3</b>	Bandeja do ADF
<b>4</b>	Painel de controle
<b>5</b>	Bandeja padrão
<b>6</b>	Alimentador multi-uso
<b>7</b>	Bandeja padrão para 250 folhas
<b>8</b>	Bandeja opcional para 550 folhas

## Usando o painel de controle

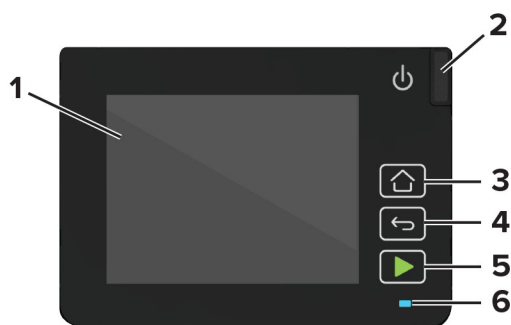

	Partes do painel de controle	Função
1	Visor	<ul style="list-style-type: none"> <li>Exibir as mensagens da impressora e o status dos suprimentos.</li> <li>Configurar e operar a impressora.</li> </ul>
2	Botão Liga/desliga	Ligar ou desligar a impressora. <b>Nota:</b> Para desligar a impressora, pressione e segure o botão liga/desliga por cinco segundos.
3	Botão Início	Ir para a tela inicial.
4	Botão Voltar	Retornar à tela anterior.
5	Botão Iniciar	Inicie um trabalho, dependendo do modo selecionado.
6	Luz indicadora	Verificar o status da impressora.

## Personalização da tela inicial

- 1 No painel de controle, clique em **Configurações > Dispositivo > Ícones visíveis da tela inicial**.
- 2 Selecione os ícones que você deseja exibir na tela inicial.
- 3 Aplique as alterações.

## Alterando o idioma do teclado no monitor

**Nota:** Você só pode alterar o idioma do teclado em tarefas da impressora que requerem entrada alfanumérica, como e-mail ou digitalização.

- 1 Toque no campo de entrada.
- 2 No teclado, mantenha pressionada a tecla de idioma.
- 3 Selecione um idioma.



## Compreendendo o status da luz indicadora

Luz indicadora	Status da Impressora
Desativado	A impressora está desligada ou no modo Hibernação.
Azul	A impressora está pronta ou processando dados.
Vermelho piscando	A impressora exigir intervenção do usuário.
Âmbar sólido	A impressora está no modo de suspensão.

## Como selecionar o papel

### Diretrizes de papel

O uso do papel apropriado evita atolamentos e ajuda a garantir uma impressão livre de problemas.

- Sempre use mídia nova e que não esteja danificada.
- Antes de carregar o papel, saiba o lado de impressão recomendado. Essa informação está normalmente indicada no pacote da mídia.
- Não use papel que tenha sido cortado ou aparado à mão.
- Não misture tamanhos, pesos ou tipos de papel diferentes na mesma bandeja; a mistura causa atolamentos.
- Não use mídias revestidas, a menos que tenham sido projetadas especificamente para impressão eletrofotográfica.

### Características do papel

As características do papel abaixo afetam a qualidade e a confiabilidade da impressão. Considere estes fatores antes de imprimir.

#### Peso

A bandeja padrão é compatível com pesos de papel entre 60 e 120 g/m<sup>2</sup> (16 a 32 lb) de fibras longas. O papel com peso inferior a 60 g/m<sup>2</sup> (16 lb) pode não ser firme o suficiente para ser alimentado adequadamente, causando atolamentos.

#### Curva

Curva é a tendência do papel de se curvar nas margens. Curvas excessivas podem causar problemas na alimentação do papel. As curvas podem ocorrer depois que o papel passa pela impressora, onde é exposto a altas temperaturas. O armazenamento do papel fora da embalagem em condições de calor, umidade, frio ou ar seco pode contribuir para a ocorrência de curvas antes da impressão, podendo causar problemas de alimentação.

#### Lisura

A lisura do papel afeta diretamente a qualidade da impressão. Se o papel for muito áspero, o toner não se fundirá no papel adequadamente. Se o papel for liso demais, poderá causar problemas de alimentação ou qualidade de impressão. Recomendamos o uso de papel com 50 pontos Sheffield.

## Teor de umidade

A quantidade de umidade no papel afeta a qualidade de impressão e a capacidade da impressora de alimentar o papel adequadamente. Mantenha o papel na embalagem original até usá-lo. A exposição do papel a variações de umidade pode degradar seu desempenho.

Antes da impressão, armazene o papel em sua embalagem original no mesmo ambiente da impressora por 24 a 48 horas. Prolongue o tempo para vários dias se o ambiente de armazenamento ou transporte for muito diferente do ambiente da impressora. O papel espesso também pode exigir um período de condicionamento mais longo.

## Direção das fibras

As fibras referem-se ao alinhamento das fibras do papel em uma folha. O papel pode ter *fibras longas*, estendendo-se ao longo do comprimento do papel, ou *fibras curtas*, estendendo-se ao longo da largura do papel.

Para papel de 60 a 120 g/m<sup>2</sup> (16 a 32 lb), recomendamos fibras longas.

## Conteúdo de fibras

A maior parte do papel xerográfico de alta qualidade é feita de madeira em polpa 100% tratada quimicamente. Esse conteúdo confere ao papel um alto grau de estabilidade, resultando em menos problemas de alimentação e melhor qualidade de impressão. O papel que contém fibras, como as de algodão, pode dificultar o manuseio.

## Papel inaceitável

Os tipos de papel a seguir não são recomendados para uso na impressora:

- Papéis quimicamente tratados, usados para fazer cópias sem papel carbono. Eles também são chamados de papéis sem carbono, CCP (Carbonless Copy Paper) ou NCR (No Carbon Required).
- Papéis pré-impresos com elementos químicos que possam contaminar a impressora.
- Papéis pré-impresos que possam ser afetados pela temperatura no fusor da impressora.
- Papéis pré-impresos que exijam um registro (a exata localização da impressão na página) superior a  $\pm 2,3$  mm ( $\pm 0,09$  pol). Por exemplo, formulários de reconhecimento óptico de caracteres (OCR).

Às vezes o registro pode ser ajustado com um software para imprimir nesses formulários com êxito.

- Papéis revestidos (encorpados apagáveis), sintéticos e térmicos.
- Papéis com bordas ásperas, ásperos ou altamente texturizados ou papéis ondulados.
- Papéis em desacordo com a norma EN12281:2002 (europeia).
- Papéis com gramatura inferior a 60 g/m<sup>2</sup> (16 lb).
- Formulários ou documentos com várias vias.

## Uso de papel reciclado

A Lexmark trabalha para reduzir o impacto ambiental do papel ao fornecer aos clientes opções quando se trata de impressão. Uma das formas de alcançarmos esse objetivo é por meio do testes de produtos, para garantir a utilização de papel reciclado – mais especificamente, papel produzido com 30%, 50% e 100% de conteúdo reciclado pós-consumo. A nossa expectativa é que os papéis reciclados tenham um desempenho tão bom quanto o papel virgem nas nossas impressoras. Embora não exista uma norma oficial para a utilização de papel em equipamentos de escritório, a Lexmark utiliza a Norma Europeia EN 12281 como padrão mínimo de propriedades. Para garantir a amplitude dos testes, o papel de teste inclui 100% de papel reciclado da América

do Norte, Europa e Ásia, e os testes são realizados com uma umidade relativa entre 8% e 80%. Os testes incluem impressão em frente e verso. É possível utilizar papel de escritório com conteúdo renovável, reciclado ou livre de cloro.

## Seleção de formulários pré-impressos e papel timbrado

- Use papel com fibras longas.
- Use somente formulários e papel timbrado impressos por meio de um processo offset litográfico ou gravado.
- Evite papéis com superfícies ásperas ou excessivamente texturizadas.
- Use tintas que não sejam afetadas pela resina contida no toner. As tintas definidas por oxidação ou à base de óleo geralmente atendem a esses requisitos; as tintas látex podem não atender.
- Imprima amostras nos papéis timbrados e formulários pré-impressos que pretende usar antes de comprar grandes quantidades. Essa ação determina se a tinta no formulário ou papel timbrado pré-impresso afetará a qualidade da impressão.
- Em caso de dúvida, entre em contato com o fornecedor do papel.
- Ao imprimir em papel timbrado, coloque o papel na orientação correta para a sua impressora. Para obter mais informações, consulte o *Guia de papel e mídia especial*.

## Armazenamento do papel

Use estas diretrizes de armazenamento de papel para ajudar a evitar atolamentos e qualidade de impressão irregular:

- Condicione o papel antes da impressão armazenando-o em sua embalagem original no mesmo ambiente da impressora por 24 a 48 horas.
- Prolongue o tempo para vários dias se o ambiente de armazenamento ou transporte for muito diferente do ambiente da impressora. O papel espesso também pode exigir um período de condicionamento mais longo.
- Para obter os melhores resultados, armazene o papel em um local onde a temperatura seja de 21°C (70°F) e a umidade relativa do ar seja de 40%.
- A maioria dos fabricantes de etiquetas recomenda a impressão em um intervalo de temperatura de 18 a 24°C (65 a 75°F), com umidade relativa do ar de 40 a 60%.
- Armazene o papel em caixas e sobre um pallet ou uma prateleira, ao invés de no chão.
- Armazene os pacotes individuais sobre uma superfície plana.
- Não armazene nenhum objeto sobre os pacotes de papel individuais.
- Retire o papel da caixa ou da embalagem somente quando estiver pronto para carregá-lo na impressora. A caixa e a embalagem ajudam a manter o papel limpo, seco e plano.

## Tamanhos de papel suportados

Tamanho do papel	Bandeja padrão para 250 folhas	Bandeja opcional para 550 folhas	Alimentador multiúso	Impressão em frente e verso
<b>A4</b> 210 x 297 mm (8,27 x 11,7 in.)	✓	✓	✓	✓
<b>A5 Retrato (SEF)</b> 148 x 210 mm (5,83 x 8,27 in.)	✓	✓	✓	X
<b>A5 Paisagem (LEF)<sup>1</sup></b> 210 x 148 mm (8,27 x 5,83 in.)	✓	✓	✓	X
<b>A6</b> 105 x 148 mm (4,13 x 5,83 in.)	✓	✓	✓	X
<b>JIS B5</b> 182 x 257 mm (7,17 x 10,1 in.)	✓	✓	✓	X
<b>Ofício (México)</b> 215,9 x 340,4 mm (8,5 x 13,4 in.)	✓	✓	✓	✓
<b>Hagaki</b> 100 x 148 mm (3,94 x 5,83 in.)	✓	X	✓	X
<b>Meia Carta</b> 139,7 x 215,9 mm (5,5 x 8,5 in.)	✓	✓	✓	X
<b>Executivo</b> 184,2 x 266,7 mm (7,25 x 10,5 in.)	✓	✓	✓	X
<b>Carta</b> 215,9 x 279,4 mm (8,5 x 11 in.)	✓	✓	✓	✓
<b>Ofício</b> 215,9 x 355,6 mm (8,5 x 14 in.)	✓	✓	✓	✓

<sup>1</sup> O suporte padrão é para alimentação pela margem longa.

<sup>2</sup> O papel deve ter pelo menos 210 mm (8,27 pol.) de largura e 279,4 mm (11 pol.) de comprimento para impressão em frente e verso.

<sup>3</sup> Quando a opção Universal estiver selecionada, a página é formatada para 215,90 x 355,60 mm (8,5 x 14 pol.), a menos que especificado de outra forma pelo aplicativo.

Tamanho do papel	Bandeja padrão para 250 folhas	Bandeja opcional para 550 folhas	Alimentador multiúso	Impressão em frente e verso
<b>Fólio</b> 215,9 x 330,2 mm (8,5 x 13 in.)	✓	✓	✓	✓
<b>Universal<sup>3</sup></b> 99 x 148 mm a 215,9 x 359,92 mm (3,9 x 5,83 pol. a 8,5 x 14,17 pol.)	✓	✓	✓	✓ <sup>2</sup>
<b>Envelope 7 3/4</b> 98,4 x 190,5 mm (3,875 x 7,5 in.)	X	X	✓	X
<b>Envelope 9</b> 98,4 x 225,4 mm (3,875 x 8,9 in.)	X	X	✓	X
<b>Envelope 10</b> 104,8 x 241,3 mm (4,12 x 9,5 in.)	X	X	✓	X
<b>Envelope DL</b> 110 x 220 mm (4,33 x 8,66 in.)	X	X	✓	X
<b>Envelope C5</b> 162 x 229 mm (6,38 x 9,01 in.)	X	X	✓	X
<b>Envelope B5</b> 176 x 250 mm (6,93 x 9,84 in.)	X	X	✓	X
<b>Outro envelope</b> 98,4 x 162 mm a 176 x 250 mm (3,87 x 6,38 pol. a 6,93 x 9,84 pol.)	X	X	✓	X

<sup>1</sup> O suporte padrão é para alimentação pela margem longa.

<sup>2</sup> O papel deve ter pelo menos 210 mm (8,27 pol.) de largura e 279,4 mm (11 pol.) de comprimento para impressão em frente e verso.

<sup>3</sup> Quando a opção Universal estiver seleccionada, a página é formatada para 215,90 x 355,60 mm (8,5 x 14 pol.), a menos que especificado de outra forma pelo aplicativo.

## Tipos de papel compatíveis

Tipo de papel	Bandeja padrão para 250 folhas	Bandeja opcional para 550 folhas	Alimentador multiúso	Impressão em frente e verso	Alimentador automático de documentos
Papel comum	✓	✓	✓	✓	✓
Papel-cartão	X	X	✓	X	X
Reciclado	✓	✓	✓	✓	X
Etiquetas de papel*	✓	✓	✓	X	X
Encorpado	✓	✓	✓	✓	X
Timbrado	✓	✓	✓	✓	X
Pré-impresso	✓	✓	✓	✓	X
Papel colorido	✓	✓	✓	✓	X
Papel com gramatura menor	✓	✓	✓	✓	X
Papel com gramatura maior	✓	✓	✓	✓	X
Áspero/algodão	✓	✓	✓	✓	X
Envelopes	X	X	✓	X	X
Envelope áspero	X	X	✓	X	X

\* As etiquetas de papel com apenas uma face são suportadas para uso ocasional de menos de 20 páginas por mês. Não há suporte para etiquetas de vinil, farmacêuticas ou de dupla face.

## Gramaturas de papel compatíveis

	Bandeja padrão para 250 folhas	Bandeja opcional para 550 folhas	Alimentador multiúso	Impressão em frente e verso	Alimentador automático de documentos
Gramatura do papel	60 a 120 g/m <sup>2</sup> (16 a 32 lb)	60 a 120 g/m <sup>2</sup> (16 a 32 lb)	60 a 217 g/m <sup>2</sup> (16 a 58 lb)	60 a 90 g/m <sup>2</sup> (16 a 24 lb)	60 a 90 g/m <sup>2</sup> (16 a 24 lb)

# Instalação e configuração

## Selecionando um local para a impressora

- Deixe espaço suficiente para instalar opções de hardware e para abrir bandejas, tampas e portas.
- Instale a impressora perto de uma tomada elétrica.

**⚠ ATENÇÃO—RISCO DE FERIMENTO:** Para evitar risco de incêndio ou choque elétrico, conecte o cabo de energia em uma tomada elétrica adequadamente aterrada que esteja perto do produto e possa ser facilmente acessada.

**⚡ ATENÇÃO—RISCO DE CHOQUE:** Para evitar risco de choque elétrico, não coloque ou use este produto perto da água ou em locais molhados.

- Verifique se o fluxo de ar no ambiente está de acordo com a última revisão da norma ASHRAE 62 ou da norma CEN/TC 156.
- Use uma superfície plana, firme e estável.
- Mantenha a impressora:
  - Limpa, seca e sem poeira
  - Longe de grampos e cliques de papel soltos
  - Longe da corrente de ar direta de aparelhos de ar condicionado, aquecedores ou ventiladores
  - Longe da luz direta do sol e de umidade excessiva
- Observe as temperaturas recomendadas e evite variações.

Temperatura ambiente	10 a 32,2 °C (50 a 90 °F)
Temperatura de armazenamento	-40 a 40°C (-40 a 104°F)

- Deixe a seguinte quantidade de espaço recomendado ao redor da impressora para obter a ventilação adequada:

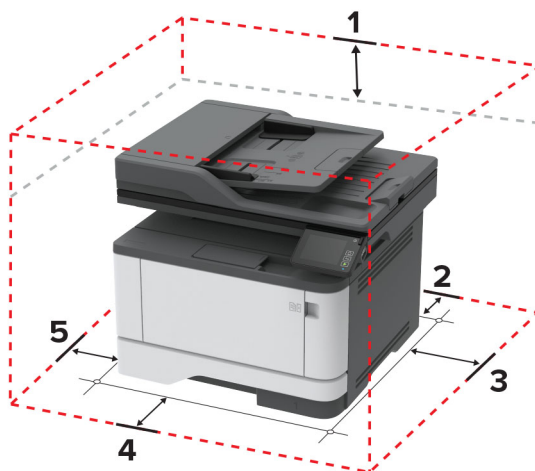

1	Superior	305 mm (12 pol.)
2	Traseira	100 mm (3,94 pol.)
3	Lado direito	76,2 mm (3 pol.)

<b>4</b>	Frente	305 mm (12 pol.) <b>Nota:</b> o espaço mínimo necessário na parte frontal da impressora é de 76 mm (3 pol.).
<b>5</b>	Lado esquerdo	110 mm (4,33 pol.)

## Conectando os cabos

- ⚠ ATENÇÃO—RISCO DE CHOQUE:** Para evitar o risco de choque elétrico, não instale este produto nem faça conexões elétricas ou a cabo, como recursos do fax, cabos de energia ou telefone, durante tempestades com relâmpago.
- ⚠ ATENÇÃO—RISCO DE FERIMENTO:** Para evitar o risco de incêndio ou choque elétrico, conecte o cabo de energia em uma tomada elétrica adequadamente classificada e aterrada que seja de fácil acesso e esteja perto do produto.
- ⚠ ATENÇÃO—RISCO DE FERIMENTO:** Para evitar o risco de incêndio ou choque elétrico, utilize somente o cabo de energia fornecido com este produto ou um cabo de energia de substituição fornecido por um fabricante autorizado.
- ⚠ ATENÇÃO—RISCO DE FERIMENTO:** Para reduzir o risco de incêndio, use apenas um cabo de 26 AWG ou um fio de telecomunicações (RJ-11) maior ao conectar o produto à rede de telefone pública conectada. Para os usuários na Austrália, o cabo deve ser aprovado pelo Australian Communications and Media Authority.

**Aviso — Danos potenciais:** Para evitar avaria ou perda de dados da impressora, não toque no cabo USB, em qualquer adaptador de rede sem fio ou em qualquer área exposta da impressora enquanto estiver imprimindo.

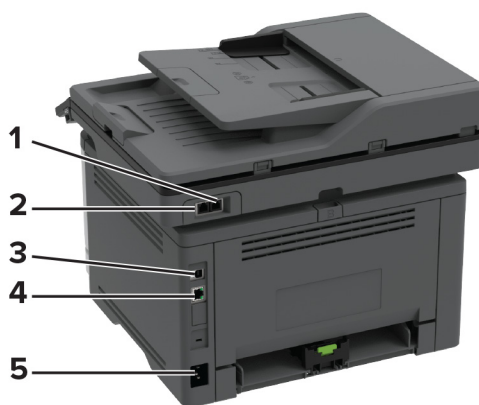

	Porta da impressora	Função
<b>1</b>	Porta EXT <b>Nota:</b> Disponível apenas em alguns modelos de impressora.	Conecte mais dispositivos, como telefone ou secretária eletrônica, à impressora e à linha do telefone. Use esta porta se você não tiver uma linha de fax dedicada à impressora e se este método de conexão for suportado em seu país ou região.
<b>2</b>	Porta LINE <b>Nota:</b> Disponível apenas em alguns modelos de impressora.	Conecta a impressora à linha telefônica ativa por uma tomada padrão (RJ-11), um filtro DSL, um adaptador VoIP ou qualquer outro adaptador que permita acessar a linha telefônica para enviar e receber fax.



	Porta da impressora	Função
3	porta USB da impressora	Conecta a impressora ao computador.
4	porta Ethernet	Conectar a impressora à rede.
5	Soquete do cabo de energia	Conecte a impressora a uma tomada elétrica devidamente aterrada.

## Instalação de bandejas opcionais

**⚠ ATENÇÃO—RISCO DE CHOQUE:** Para evitar o risco de choque elétrico, se você for acessar a placa do controlador ou instalar hardware opcional ou dispositivos de memória algum tempo após configurar a impressora, desligue a impressora e desconecte o cabo de energia da tomada elétrica antes de continuar. Se houver outros dispositivos conectados à impressora, desligue-os também e desconecte os cabos que entram na impressora.

- 1 Desligue a impressora.
- 2 Desconecte o cabo de energia da tomada elétrica e da impressora.
- 3 Desembale a bandeja opcional e remova todo o material de embalagem.
- 4 Alinhe a impressora à bandeja opcional e encaixe a impressora no lugar.

**⚠ ATENÇÃO—RISCO DE FERIMENTO:** Se o peso da impressora for superior a 20 kg (44 lb), podem ser necessárias duas ou mais pessoas para levantá-la com segurança.

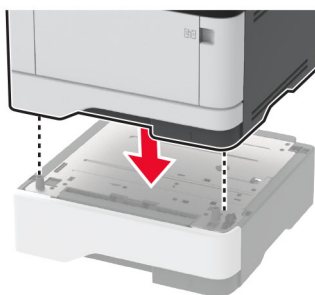

- 5 Conecte o cabo de energia à impressora e à tomada elétrica.

**⚠ ATENÇÃO—RISCO DE FERIMENTO:** Para evitar o risco de incêndio ou choque elétrico, conecte o cabo de energia em uma tomada elétrica adequadamente classificada e aterrada que seja de fácil acesso e esteja perto do produto.

- 6 Ligue a impressora.

Adicione a bandeja no driver de impressão para que ela fique disponível para os trabalhos de impressão. Para mais informações, consulte "[Adicionar opções disponíveis ao driver de impressão](#)" na página 45.

## Configurando a impressora para enviar fax

### Fax compatível

Modelo da impressora	Fax analógico	etherFAX <sup>1</sup>	Servidor de fax	Fax sobre IP (FoIP) <sup>2</sup>
MB3442adw	✓	✓	✓	✓
MB3442i	x	✓	✓	✓
MX331adn	✓	✓	✓	✓
MX331dn	x	✓	✓	✓
MX431adn	✓	✓	✓	✓
MX431adw	✓	✓	✓	✓
MX431dn	x	✓	✓	✓
XM1342	✓	✓	✓	✓

<sup>1</sup> Precisa de uma assinatura. Para mais informações, visite <https://www.etherfax.net/lexmark> ou entre em contato com o local onde você adquiriu a impressora.

<sup>2</sup> Precisa de um pacote de licenças instalado. Para obter mais informações, entre em contato com o local em que você adquiriu a impressora.

### Como configurar a função de fax usando o fax analógico

#### Notas:

- Este recurso está disponível somente em alguns modelos de impressoras.
- Alguns métodos de conexão são aplicáveis apenas em alguns países ou regiões.
- Se a função de fax estiver ativada e não estiver completamente configurada, a luz indicadora poderá piscar em vermelho.
- Se você não tiver um ambiente de TCP/IP, use o painel de controle para configurar o fax.

**Aviso — Danos potenciais:** Para evitar perda de dados ou mal funcionamento da impressora, não toque nos cabos ou na área indicada da impressora enquanto estiver enviando ou recebendo um fax.

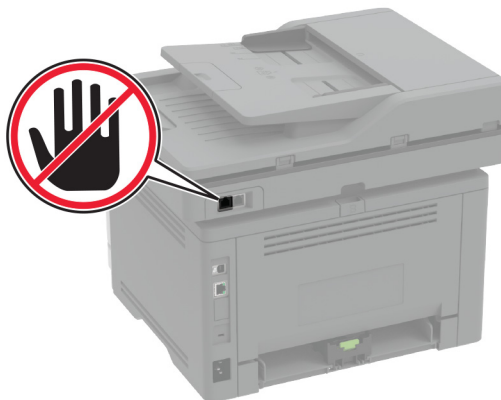

## Como usar o assistente de configuração de fax na impressora

### Notas:

- O assistente de configuração só estará disponível se nenhum recurso de fax, como analógico, etherFAX ou Fax sobre IP (FoIP) estiver configurado.
- Antes de usar o assistente, verifique se o firmware da impressora está atualizado. Para mais informações, consulte "[Atualizando o firmware](#)" na página 44.

- 1 Na tela de boas-vindas, toque em **Fax**.
- 2 Toque em **Configurar agora**.
- 3 Digite o nome do fax e, em seguida, toque em **Avançar**.
- 4 Digite o número do fax e toque em **Concluído**.

## Como usar o menu Configurações na impressora

- 1 Na tela inicial, toque em **Configurações > Fax > Configuração de fax > Configurações gerais de fax**.
- 2 Defina as configurações.

## Como usar o Embedded Web Server

- 1 Abra o navegador da Web e digite o endereço IP da impressora no campo de endereço.

### Notas:

- Veja o endereço IP da impressora na tela inicial. O endereço IP é exibido em quatro conjuntos de números separados por pontos, por exemplo: 123.123.123.123.
- Se você estiver usando um servidor proxy, desative-o temporariamente para que a página da Web seja carregada corretamente.

- 2 Clique em **Configurações > Fax > Configuração de fax > Configurações gerais de fax**.
- 3 Defina as configurações.
- 4 Aplique as alterações.

## Como configurar a função de fax usando o etherFAX

### Notas:

- É necessário que o firmware da impressora esteja atualizado. Para mais informações, consulte "[Atualizando o firmware](#)" na página 44.
- É necessário que haja um pacote de licenças apropriado instalado na impressora. Para mais informações, entre em contato com o etherFAX.
- Certifique-se de que a impressora esteja registrada no portal etherFAX. Para mais informações, visite <https://www.etherfax.net/lexmark>.
- O registro exige o número de série da impressora. Para localizar o número de série, consulte "[Localização do número de série da impressora](#)" na página 10.

**1** Abra o navegador da Web e digite o endereço IP da impressora no campo de endereço.

### Notas:

- Veja o endereço IP da impressora na tela inicial. O endereço IP é exibido em quatro conjuntos de números separados por pontos, por exemplo: 123.123.123.123.
- Se você estiver usando um servidor proxy, desative-o temporariamente para que a página da Web seja carregada corretamente.

**2** Clique em **Configurações > Fax > Configuração de fax > Configurações gerais de fax**.

**Nota:** A opção Configuração de fax é exibida somente se a opção Modo fax estiver definida como Fax.

**3** No campo Nome do fax, digite um nome exclusivo.

**4** No campo Número do fax, digite o número do fax fornecido pelo etherFAX.

**5** No menu Transporte de fax, selecione **etherFAX**.

**6** Aplique as alterações.

## Como configurar a função de fax usando o servidor de fax

### Notas:

- Esse recurso permite o envio de mensagens de fax a um provedor de serviços de fax compatível com o recebimento de e-mail.
- Esse recurso é compatível apenas com mensagens de fax enviadas. Para aceitar o recebimento de fax, certifique-se de que tenha um recurso de fax, como fax analógico, etherFAX ou Fax sobre IP (FoIP), configurado na impressora.

**1** Abra o navegador da Web e digite o endereço IP da impressora no campo de endereço.

### Notas:

- Veja o endereço IP da impressora na tela inicial. O endereço IP é exibido em quatro conjuntos de números separados por pontos, por exemplo: 123.123.123.123.
- Se você estiver usando um servidor proxy, desative-o temporariamente para que a página da Web seja carregada corretamente.

**2** Clique em **Configurações > Fax**.

**3** No menu Modo Fax, selecione **Servidor de fax** e clique em **Salvar**.

**4** Clique em **Configuração de servidor de fax**.

**5** No campo Formato de destino, digite **[#]@myfax.com**, onde **[#]** é o número do fax e **myfax.com** é o domínio do provedor de fax.

**Notas:**

- Se necessário, configure os campos Endereço de resposta, Assunto ou Mensagem.
- Para permitir que a impressora receba mensagens de fax, ative as configurações de recebimento de fax no dispositivo. Certifique-se de que tenha um recurso de fax configurado no dispositivo.

**6** Clique em **Salvar**.

**7** Clique em **Configurações de e-mail do servidor de fax** e execute um dos seguintes procedimentos:

- Ative **Utilizar servidor SMTP de e-mail**.

**Nota:** Se as configurações de SMTP de e-mail não foram definidas, consulte "[Como configurar o SMTP de e-mail](#)" na página 31.

- Defina as configurações de SMTP. Para obter mais informações, entre em contato com o provedor de serviços de e-mail.

**8** Aplique as alterações.

## Configurando fax usando uma linha de telefone padrão

**Nota:** Estas instruções são aplicáveis somente a impressoras compatíveis com o fax analógico. Para mais informações, consulte "[Fax compatível](#)" na página 22.

 **ATENÇÃO—RISCO DE CHOQUE:** Para evitar o risco de choque elétrico, não instale este produto nem faça conexões elétricas ou a cabo, como recursos do fax, cabos de energia ou telefone, durante tempestades com relâmpago.

 **ATENÇÃO—RISCO DE CHOQUE:** Para evitar o risco de choque elétrico, não use o recurso de fax durante tempestades com relâmpago.

 **ATENÇÃO—RISCO DE FERIMENTO:** Para reduzir o risco de incêndio, use apenas um cabo de 26 AWG ou um fio de telecomunicações (RJ-11) maior ao conectar o produto à rede de telefone pública conectada. Para os usuários na Austrália, o cabo deve ser aprovado pelo Australian Communications and Media Authority.

## Configuração 1: A impressora está conectada a uma linha de fax dedicada

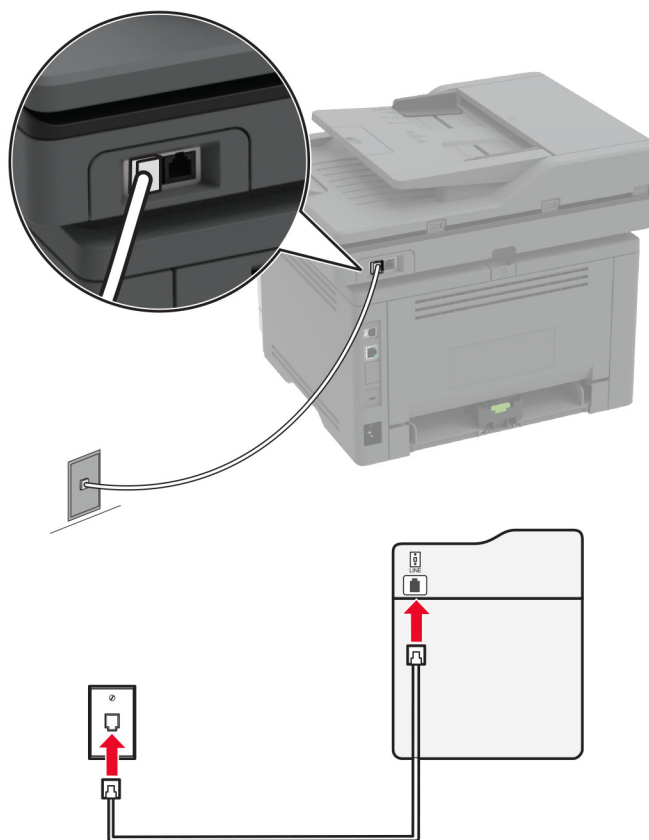

- 1 Conecte uma extremidade do cabo de telefone à porta line da impressora.
- 2 Conecte a outra extremidade do cabo a uma tomada de telefone analógica ativa.

### Notas:

- Você pode definir a impressora para receber fax automaticamente (defina Atendimento automático como **Ativado**) ou manualmente (defina o Atendimento automático como **Desativado**).
- Para receber faxes automaticamente, configure a impressora para atender após um número específico de toques.

## Configuração 2: A impressora compartilha a linha com uma secretária eletrônica

**Nota:** Se você assina um serviço de toque diferente, configure o padrão de toque correto para a impressora. Caso contrário, a impressora não receberá fax, mesmo que você a defina para receber automaticamente.

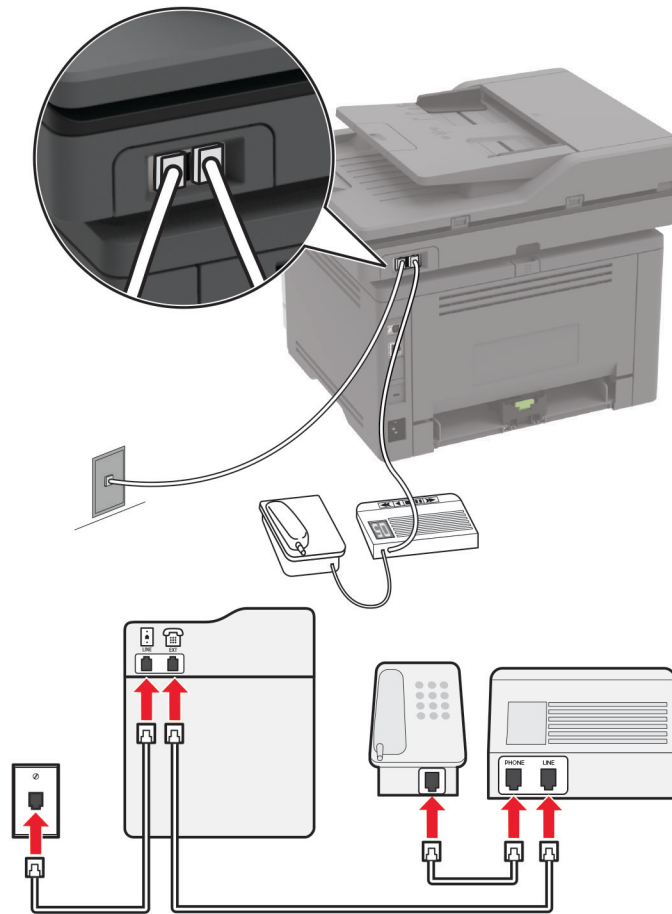
**Conectada à mesma tomada telefônica**

**Nota:** Estas instruções são aplicáveis somente a impressoras que têm portas EXT e line.

- Conecte uma extremidade do cabo de telefone à porta line da impressora.
- Conecte a outra extremidade do cabo a uma tomada de telefone analógica ativa.
- Conecte sua secretária eletrônica à porta telefônica da impressora.

**Conectada a tomadas diferentes**

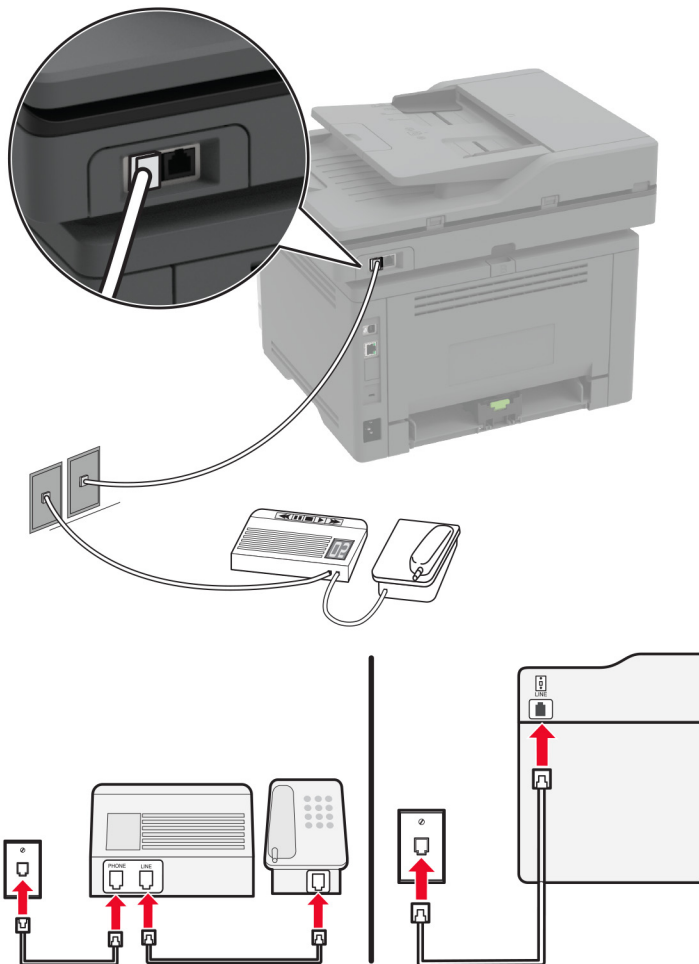

- 1 Conecte uma extremidade do cabo de telefone à porta line da impressora.
- 2 Conecte a outra extremidade do cabo a uma tomada de telefone analógica ativa.

**Notas:**

- Se houver apenas um número de telefone em sua linha, configure a impressora para receber faxes automaticamente.
- Configure a impressora para atender chamadas dois toques depois da secretária eletrônica. Por exemplo, se a secretária eletrônica atender as chamadas após quatro toques, ajuste a definição Toques para atender da impressora para **seis**.

**Como configurar fax em países ou regiões com diferentes tomadas e plugues telefônicos**

**Nota:** Estas instruções são aplicáveis somente a impressoras compatíveis com o fax analógico. Para mais informações, consulte "[Fax compatível](#)" na página 22.



**⚠️ ATENÇÃO—RISCO DE CHOQUE:** Para evitar o risco de choque elétrico, não instale este produto nem faça conexões elétricas ou a cabo, como recursos do fax, cabos de energia ou telefone, durante tempestades com relâmpago.

**⚠️ ATENÇÃO—RISCO DE CHOQUE:** Para evitar o risco de choque elétrico, não use o recurso de fax durante tempestades com relâmpago.

**⚠️ ATENÇÃO—RISCO DE FERIMENTO:** Para reduzir o risco de incêndio, use apenas um cabo de 26 AWG ou um fio de telecomunicações (RJ-11) maior ao conectar o produto à rede de telefone pública conectada. Para os usuários na Austrália, o cabo deve ser aprovado pelo Australian Communications and Media Authority.

A tomada padrão adotada pela maioria dos países ou regiões é a RJ-11. Se a tomada telefônica ou equipamento em seu local não for compatível com este tipo de conexão, então use um adaptador de telefone. Um adaptador para seu país ou região pode não vir com a impressora e você precisará comprá-lo separadamente.

Pode existir um plugue adaptador conectado à porta telefônica da impressora. Não remova o plugue adaptador da porta telefônica da impressora se você for conectar em um sistema telefônico em cascata ou serial.

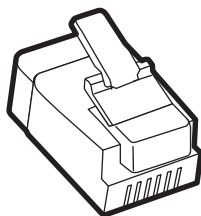

Nome da peça	Número de peça
Plugue adaptador Lexmark	40X8519

## Como conectar a impressora a uma tomada diferente da RJ-11

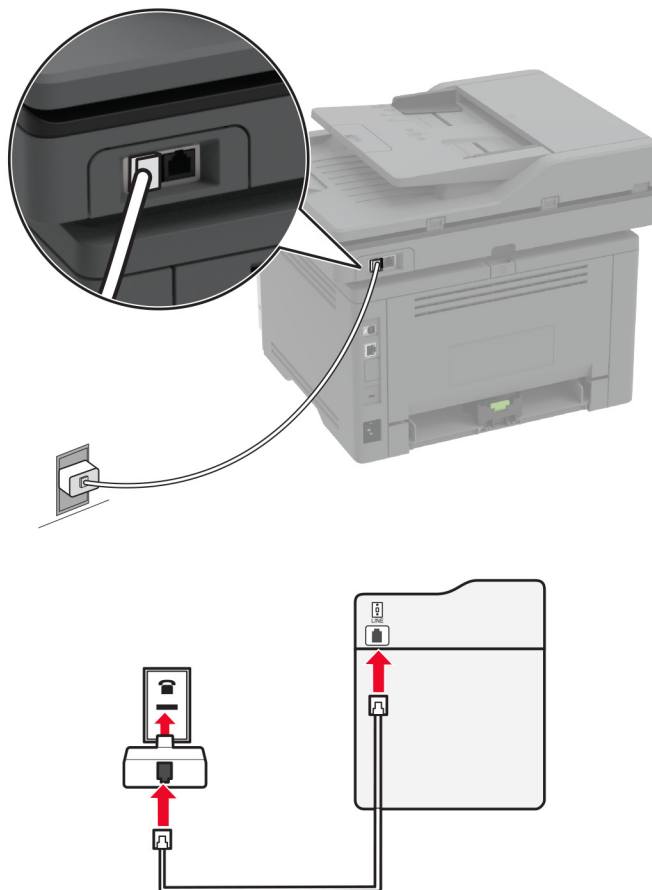

- 1 Conecte uma extremidade do cabo de telefone à porta line da impressora.
- 2 Conecte a outra extremidade do cabo ao adaptador RJ-11 e depois conecte o adaptador na tomada.
- 3 Se quiser conectar outro dispositivo com um conector diferente do RJ-11 à mesma tomada, conecte-o diretamente ao adaptador de telefone.

## Conectando-se a um serviço de toques distintos

Um toque distinto permite que você tenha diversos números de telefone em uma única linha. Cada número de telefone é atribuído a um padrão de toque diferente.

**Nota:** Estas instruções são aplicáveis somente a impressoras compatíveis com o fax analógico. Para mais informações, consulte "[Fax compatível](#)" na página 22.

- 1 Na tela inicial, toque em **Configurações > Fax > Configuração de fax > Configurações de recebimento de fax > Controles de administrador > Atendimento ativado**.
- 2 Selecione um padrão de toque.

## Configuração da data e hora do fax

**Nota:** Certifique-se de que o fax esteja configurado. Para mais informações, consulte "[Configurando a impressora para enviar fax](#)" na página 22.

- 1 Na tela inicial, toque em **Configurações > Dispositivo > Preferências > Data e hora > Configurar**.
- 2 Defina as configurações.

## Configurando o horário de verão

**Nota:** Certifique-se de que o fax esteja configurado. Para mais informações, consulte "[Configurando a impressora para enviar fax](#)" na página 22.

- 1 Na tela inicial, toque em **Configurações > Dispositivo > Preferências > Data e hora > Configurar**.
- 2 No menu Fuso horário, selecione **Personalizar (UTC+usuário)**.
- 3 Defina as configurações.

## Definição das configurações do alto-falante do fax

**Nota:** Certifique-se de que o fax esteja configurado. Para mais informações, consulte "[Configurando a impressora para enviar fax](#)" na página 22.

- 1 Na tela inicial, toque em **Configurações > Fax > Configuração de fax > Configurações do alto-falante**.
- 2 Faça o seguinte:
  - Ajuste o Modo do alto-falante em **Sempre ligado**.
  - Ajuste o Volume do alto-falante em **Alto**.
  - Ative Volume do toque.

## Como configurar o SMTP de e-mail

Defina as configurações do Simple Mail Transfer Protocol (SMTP) para enviar um documento digitalizado por e-mail. As configurações variam de acordo com cada provedor de serviços de e-mail. Para obter mais informações, consulte [provedores de serviços de e-mail](#).

Antes de começar, certifique-se de que a impressora esteja conectada à rede, e de que a rede esteja conectada à Internet.

### Uso do Embedded Web Server

- 1 Abra o navegador da Web e digite o endereço IP da impressora no campo de endereço.

**Notas:**

- Veja o endereço IP da impressora na tela inicial da impressora. O endereço IP é exibido como quatro conjuntos de números separados por pontos, por exemplo, 123.123.123.123.
- Se você estiver usando um servidor proxy, desative-o temporariamente para que a página da Web seja carregada corretamente.

- 2 Clique em **Configurações > E-mail**.

**3** Na seção Configuração de e-mail, confirme as configurações.

**Notas:**

- Para obter mais informações sobre a senha, consulte a lista de [provedores de serviços de e-mail](#).
- Para provedores de serviços de e-mail não mencionados na lista, entre em contato com seu provedor e solicite as configurações.

**4** Clique em **Salvar**.

## Como usar o assistente de configuração de e-mail na impressora

**Nota:** Antes de usar o assistente, verifique se o firmware da impressora está atualizado. Para obter mais informações, consulte "[Atualizando o firmware](#)" na página 44.

**1** Na tela inicial, toque em **E-mail**.

**2** Toque em **Configurar agora** e digite seu endereço de e-mail.

**3** Insira a senha.

**Notas:**

- Dependendo do provedor de serviços de e-mail, digite a senha da conta, a senha do aplicativo ou a senha de autenticação. Para obter mais informações sobre a senha, consulte a lista de [provedores de serviços de e-mail](#) e procure Senha do dispositivo.
- Se o seu provedor não estiver listado, entre em contato com ele e solicite as configurações de Gateway SMTP primário, Porta do gateway SMTP primário, Usar SSL/TLS e Autenticação do servidor SMTP. Continue configurando depois de obter as configurações.

**4** Toque em **OK**.

## Como usar o menu Configurações na impressora

**1** Na tela inicial, toque em **Configurações > E-mail > Configuração de e-mail**.

**2** Defina as configurações.

**Notas:**

- Para obter mais informações sobre a senha, consulte a lista de [provedores de serviços de e-mail](#).
- Para provedores de serviços de e-mail não mencionados na lista, entre em contato com seu provedor e solicite as configurações.

## Provedores de serviços de e-mail

- [AOL Mail](#)
- [Comcast Mail](#)
- [Gmail](#)
- [iCloud Mail](#)
- [Mail.com](#)
- [NetEase Mail \(mail.126.com\)](#)
- [NetEase Mail \(mail.163.com\)](#)
- [NetEase Mail \(mail.yeah.net\)](#)
- [Outlook Live ou Microsoft 365](#)

- [QQ Mail](#)
- [Sina Mail](#)
- [Sohu Mail](#)
- [Yahoo! Correio](#)
- [Zoho Mail](#)

**Notas:**

- Se você encontrar erros usando as configurações fornecidas, entre em contato com o provedor de serviços de e-mail.
- Para provedores de serviços de e-mail não mencionados na lista, entre em contato com seu provedor.

**AOL Mail**

Configuração	Valor
Gateway SMTP primário	smtp.aol.com
Porta do gateway SMTP primário	587
Usar SSL/TLS	Obrigatório
Certificado de confiança obrigatório	Desativado
Endereço de resposta	Seu endereço de e-mail
Autenticação do servidor SMTP	Login/Comum
E-mail iniciado por dispositivo	Utilizar credenciais de dispositivo SMTP
ID do usuário do dispositivo	Seu endereço de e-mail
Senha do dispositivo	Senha do aplicativo <b>Nota:</b> Para criar uma senha do aplicativo, acesse a página de <a href="#">Segurança da conta da AOL</a> , faça login em sua conta e clique em <b>Gerar senha do aplicativo</b> .

**Comcast Mail**

Configuração	Valor
Gateway SMTP primário	smtp.comcast.net
Porta do gateway SMTP primário	587
Usar SSL/TLS	Obrigatório
Certificado de confiança obrigatório	Desativado
Endereço de resposta	Seu endereço de e-mail
Autenticação do servidor SMTP	Login/Comum
E-mail iniciado por dispositivo	Utilizar credenciais de dispositivo SMTP
ID do usuário do dispositivo	Seu endereço de e-mail
Senha do dispositivo	Senha da conta

## Gmail™

**Nota:** Certifique-se de que a verificação de duas etapas esteja ativada na sua conta do Google. Para ativar a verificação de duas-etapas, acesse a página de [Segurança da Conta do Google](#), faça login na sua conta e, na seção "Entrar no Google", clique em **Verificação em duas etapas**.

Configuração	Valor
Gateway SMTP primário	smtp.gmail.com
Porta do gateway SMTP primário	587
Usar SSL/TLS	Obrigatório
Certificado de confiança obrigatório	Desativado
Endereço de resposta	Seu endereço de e-mail
Autenticação do servidor SMTP	Login/Comum
E-mail iniciado por dispositivo	Utilizar credenciais de dispositivo SMTP
ID do usuário do dispositivo	Seu endereço de e-mail
Senha do dispositivo	Senha do aplicativo  <b>Notas:</b> <ul style="list-style-type: none"> <li>• Para criar uma senha do aplicativo, acesse a página de <a href="#">Segurança da conta do Google</a>, faça login em sua conta e, na seção "Entrar no Google", clique em <b>Senhas do aplicativo</b>.</li> <li>• A opção "Senhas do aplicativo" é exibida apenas se a verificação em duas etapas estiver ativada.</li> </ul>

## iCloud Mail

**Nota:** Certifique-se de que a verificação de duas etapas esteja ativada em sua conta.

Configuração	Valor
Gateway SMTP primário	smtp.mail.me.com
Porta do gateway SMTP primário	587
Usar SSL/TLS	Obrigatório
Certificado de confiança obrigatório	Desativado
Endereço de resposta	Seu endereço de e-mail
Autenticação do servidor SMTP	Login/Comum
E-mail iniciado por dispositivo	Utilizar credenciais de dispositivo SMTP
ID do usuário do dispositivo	Seu endereço de e-mail
Senha do dispositivo	Senha do aplicativo  <b>Nota:</b> Para criar uma senha do aplicativo, acesse a página de <a href="#">Gerenciamento de conta do iCloud</a> , faça login em sua conta e, na seção Segurança, clique em <b>Gerar senha</b> .

**Mail.com**

Configuração	Valor
<b>Gateway SMTP primário</b>	smtp.mail.com
<b>Porta do gateway SMTP primário</b>	587
<b>Usar SSL/TLS</b>	Obrigatório
<b>Certificado de confiança obrigatório</b>	Desativado
<b>Endereço de resposta</b>	Seu endereço de e-mail
<b>Autenticação do servidor SMTP</b>	Login/Comum
<b>E-mail iniciado por dispositivo</b>	Utilizar credenciais de dispositivo SMTP
<b>ID do usuário do dispositivo</b>	Seu endereço de e-mail
<b>Senha do dispositivo</b>	Senha da conta

**NetEase Mail (mail.126.com)**

**Nota:** Certifique-se de que o serviço SMTP esteja ativado na sua conta. Para ativar o serviço, na página inicial do NetEase Mail, clique em **Configurações > POP3/SMTP/IMAP** e ative a opção **Serviço IMAP/SMTP** ou **Serviço POP3/SMTP**.

Configuração	Valor
<b>Gateway SMTP primário</b>	smtp.126.com
<b>Porta do gateway SMTP primário</b>	465
<b>Usar SSL/TLS</b>	Obrigatório
<b>Certificado de confiança obrigatório</b>	Desativado
<b>Endereço de resposta</b>	Seu endereço de e-mail
<b>Autenticação do servidor SMTP</b>	Login/Comum
<b>E-mail iniciado por dispositivo</b>	Utilizar credenciais de dispositivo SMTP
<b>ID do usuário do dispositivo</b>	Seu endereço de e-mail
<b>Senha do dispositivo</b>	Senha de autorização <b>Nota:</b> A senha de autorização é fornecida quando o Serviço IMAP/SMTP ou o Serviço POP3/SMTP está ativado.

**NetEase Mail (mail.163.com)**

**Nota:** Certifique-se de que o serviço SMTP esteja ativado na sua conta. Para ativar o serviço, na página inicial do NetEase Mail, clique em **Configurações > POP3/SMTP/IMAP** e ative a opção **Serviço IMAP/SMTP** ou **Serviço POP3/SMTP**.

Configuração	Valor
<b>Gateway SMTP primário</b>	smtp.163.com
<b>Porta do gateway SMTP primário</b>	465
<b>Usar SSL/TLS</b>	Obrigatório
<b>Certificado de confiança obrigatório</b>	Desativado

Configuração	Valor
<b>Endereço de resposta</b>	Seu endereço de e-mail
<b>Autenticação do servidor SMTP</b>	Login/Comum
<b>E-mail iniciado por dispositivo</b>	Utilizar credenciais de dispositivo SMTP
<b>ID do usuário do dispositivo</b>	Seu endereço de e-mail
<b>Senha do dispositivo</b>	Senha de autorização <b>Nota:</b> A senha de autorização é fornecida quando o Serviço IMAP/SMTP ou o Serviço POP3/SMTP está ativado.

### NetEase Mail (mail.yeah.net)

**Nota:** Certifique-se de que o serviço SMTP esteja ativado na sua conta. Para ativar o serviço, na página inicial do NetEase Mail, clique em **Configurações > POP3/SMTP/IMAP** e ative a opção **Serviço IMAP/SMTP** ou **Serviço POP3/SMTP**.

Configuração	Valor
<b>Gateway SMTP primário</b>	smtp.yeah.net
<b>Porta do gateway SMTP primário</b>	465
<b>Usar SSL/TLS</b>	Obrigatório
<b>Certificado de confiança obrigatório</b>	Desativado
<b>Endereço de resposta</b>	Seu endereço de e-mail
<b>Autenticação do servidor SMTP</b>	Login/Comum
<b>E-mail iniciado por dispositivo</b>	Utilizar credenciais de dispositivo SMTP
<b>ID do usuário do dispositivo</b>	Seu endereço de e-mail
<b>Senha do dispositivo</b>	Senha de autorização <b>Nota:</b> A senha de autorização é fornecida quando o Serviço IMAP/SMTP ou o Serviço POP3/SMTP está ativado.

### Outlook Live ou Microsoft 365

Essas configurações se aplicam aos domínios de e-mail outlook.com e hotmail.com, bem como às contas do Microsoft 365.

Configuração	Valor
<b>Gateway SMTP primário</b>	smtp.office365.com
<b>Porta do gateway SMTP primário</b>	587
<b>Usar SSL/TLS</b>	Obrigatório
<b>Certificado de confiança obrigatório</b>	Desativado
<b>Endereço de resposta</b>	Seu endereço de e-mail
<b>Autenticação do servidor SMTP</b>	Login/Comum
<b>E-mail iniciado por dispositivo</b>	Utilizar credenciais de dispositivo SMTP
<b>ID do usuário do dispositivo</b>	Seu endereço de e-mail



Configuração	Valor
<b>Senha do dispositivo</b>	Senha da conta ou do aplicativo  <b>Notas:</b> <ul style="list-style-type: none"> <li>• Para contas em que a verificação de duas etapas está desativada, use a senha da conta.</li> <li>• Para contas outlook.com ou hotmail.com em que a verificação de duas etapas está ativada, use a senha do aplicativo. Para criar uma senha do aplicativo, acesse a página de <a href="#">Gerenciamento de conta do Outlook Live</a> e faça login em sua conta.</li> </ul>

**Nota:** Para obter opções de configuração adicionais para empresas que usam o Microsoft 365, acesse [a página de ajuda do Microsoft 365](#).

## QQ Mail

**Nota:** Certifique-se de que o serviço SMTP esteja ativado na sua conta. Para ativar o serviço, na página inicial do QQ Mail, clique em **Configurações > Conta**. Na seção Serviço POP3/IMAP/SMTP/Exchange/CardDAV/CalDAV, ative **Serviço POP3/SMTP** ou **Serviço IMAP/SMTP**.

Configuração	Valor
<b>Gateway SMTP primário</b>	smtp.qq.com
<b>Porta do gateway SMTP primário</b>	587
<b>Usar SSL/TLS</b>	Obrigatório
<b>Certificado de confiança obrigatório</b>	Desativado
<b>Endereço de resposta</b>	Seu endereço de e-mail
<b>Autenticação do servidor SMTP</b>	Login/Comum
<b>E-mail iniciado por dispositivo</b>	Utilizar credenciais de dispositivo SMTP
<b>ID do usuário do dispositivo</b>	Seu endereço de e-mail
<b>Senha do dispositivo</b>	Código de autorização  <b>Nota:</b> Para gerar um código de autorização, na página inicial do QQ Mail, clique em <b>Configurações &gt; Conta</b> e, na seção Serviço POP3/IMAP/SMTP/Exchange/CardDAV/CalDAV, clique em <b>Gerar código de autorização</b> .

## Sina Mail

**Nota:** Certifique-se de que o serviço POP3/SMTP esteja ativado na sua conta. Para ativar o serviço, na página inicial do Sina Mail, clique em **Configurações > Mais configurações > POP/IMAP/SMTP do usuário final** e ative o **Serviço POP3/SMTP**.

Configuração	Valor
<b>Gateway SMTP primário</b>	smtp.sina.com
<b>Porta do gateway SMTP primário</b>	587
<b>Usar SSL/TLS</b>	Obrigatório
<b>Certificado de confiança obrigatório</b>	Desativado

Configuração	Valor
<b>Endereço de resposta</b>	Seu endereço de e-mail
<b>Autenticação do servidor SMTP</b>	Login/Comum
<b>E-mail iniciado por dispositivo</b>	Utilizar credenciais de dispositivo SMTP
<b>ID do usuário do dispositivo</b>	Seu endereço de e-mail
<b>Senha do dispositivo</b>	Código de autorização <b>Nota:</b> Para criar um código de autorização, na página inicial do e-mail, clique em <b>Configurações &gt; Mais configurações &gt; POP/IMAP/SMTP do usuário final</b> e ative o <b>Status do código de autorização</b> .

## Sohu Mail

**Nota:** Certifique-se de que o serviço SMTP esteja ativado na sua conta. Para ativar o serviço, na página inicial do Sohu Mail, clique em **Opções > Configurações > POP3/SMTP/IMAP** e ative a opção **Serviço IMAP/SMTP** ou **Serviço POP3/SMTP**.

Configuração	Valor
<b>Gateway SMTP primário</b>	smtp.sohu.com
<b>Porta do gateway SMTP primário</b>	465
<b>Usar SSL/TLS</b>	Obrigatório
<b>Certificado de confiança obrigatório</b>	Desativado
<b>Endereço de resposta</b>	Seu endereço de e-mail
<b>Autenticação do servidor SMTP</b>	Login/Comum
<b>E-mail iniciado por dispositivo</b>	Utilizar credenciais de dispositivo SMTP
<b>ID do usuário do dispositivo</b>	Seu endereço de e-mail
<b>Senha do dispositivo</b>	Senha independente <b>Nota:</b> A senha independente é fornecida quando o Serviço IMAP/SMTP ou o Serviço POP3/SMTP está ativado.

## Yahoo! Correio

Configuração	Valor
<b>Gateway SMTP primário</b>	smtp.mail.yahoo.com
<b>Porta do gateway SMTP primário</b>	587
<b>Usar SSL/TLS</b>	Obrigatório
<b>Certificado de confiança obrigatório</b>	Desativado
<b>Endereço de resposta</b>	Seu endereço de e-mail
<b>Autenticação do servidor SMTP</b>	Login/Comum
<b>E-mail iniciado por dispositivo</b>	Utilizar credenciais de dispositivo SMTP
<b>ID do usuário do dispositivo</b>	Seu endereço de e-mail

Configuração	Valor
Senha do dispositivo	Senha do aplicativo <b>Nota:</b> Para criar uma senha do aplicativo, acesse a página de <a href="#">Segurança da conta do Yahoo</a> , faça login em sua conta e clique em <b>Gerar senha do aplicativo</b> .

## Zoho Mail

Configuração	Valor
Gateway SMTP primário	smtp.zoho.com
Porta do gateway SMTP primário	587
Usar SSL/TLS	Obrigatório
Certificado de confiança obrigatório	Desativado
Endereço de resposta	Seu endereço de e-mail
Autenticação do servidor SMTP	Login/Comum
E-mail iniciado por dispositivo	Utilizar credenciais de dispositivo SMTP
ID do usuário do dispositivo	Seu endereço de e-mail
Senha do dispositivo	Senha da conta ou do aplicativo <b>Notas:</b> <ul style="list-style-type: none"> <li>• Para contas em que a verificação de duas etapas está desativada, use a senha da conta.</li> <li>• Para contas em que a verificação de duas etapas está ativada, use a senha do aplicativo. Para criar uma senha do aplicativo, acesse a página de <a href="#">Segurança da conta do Zoho Mail</a>, faça login em sua conta e, na seção Senhas específicas de aplicativos, clique em <b>Gerar nova senha</b>.</li> </ul>

# Carregamento de papel e mídia especial

## Configuração do tamanho e do tipo do papel

1 Na tela inicial, navegue até:

**Configurações > Papel > Configuração de bandeja > Tamanho/tipo do papel > Selecione uma fonte de papel**

2 Definir o tamanho e o tipo de papel padrão.

## Definição das configurações do papel Universal

1 Na tela inicial, toque em **Configurações > Papel > Configurações de mídia > Configurações universais**.

2 Configure as definições.

## Carregando as bandejas

1 Remova a bandeja.

**Nota:** Evite atolamentos de papel, não remova a bandeja durante as impressões.

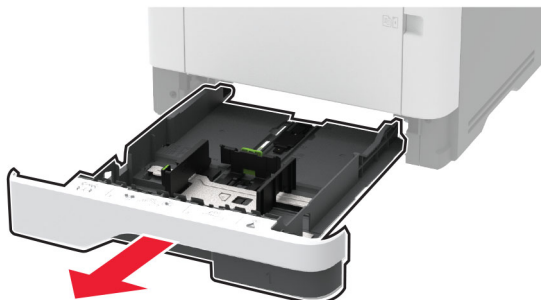

2 Ajuste as guias para que correspondam ao tamanho do papel que está sendo carregado.

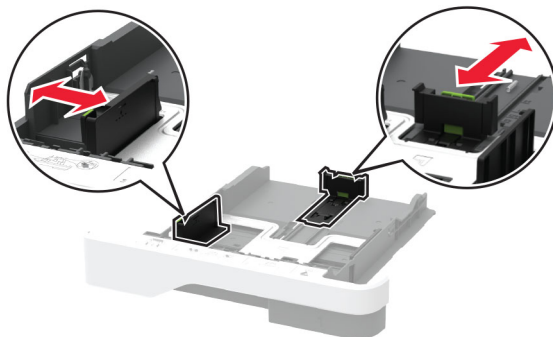

3 Flexione, ventile e alinhe as margens do papel antes de carregá-lo.

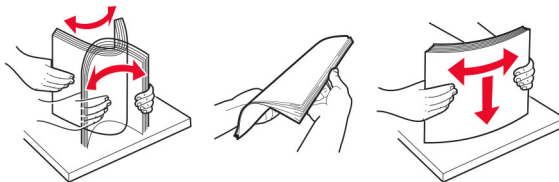

4 Coloque a pilha de papel com o lado a ser impresso voltado para baixo e, em seguida, certifique-se de que as guias se ajustem com firmeza à pilha de papel.

### Notas:

- Carregue papéis timbrados com a face voltada para baixo e o cabeçalho voltado para a frente da bandeja para impressão em um lado.
- Carregue papéis timbrados com a face voltada para cima e o cabeçalho voltado para a parte traseira da bandeja para impressão em frente e verso.
- Não deslize o papel na bandeja.
- Para evitar atolamentos de papel, certifique-se de que a altura da pilha de papel esteja abaixo dos indicadores de carregamento máximo de papel.



**5** Insira a bandeja.

Se necessário, defina o tamanho e o tipo do papel no painel de controle para que corresponda ao papel carregado.

## Carregamento do alimentador multiuso

**1** Abra o alimentador multiuso.

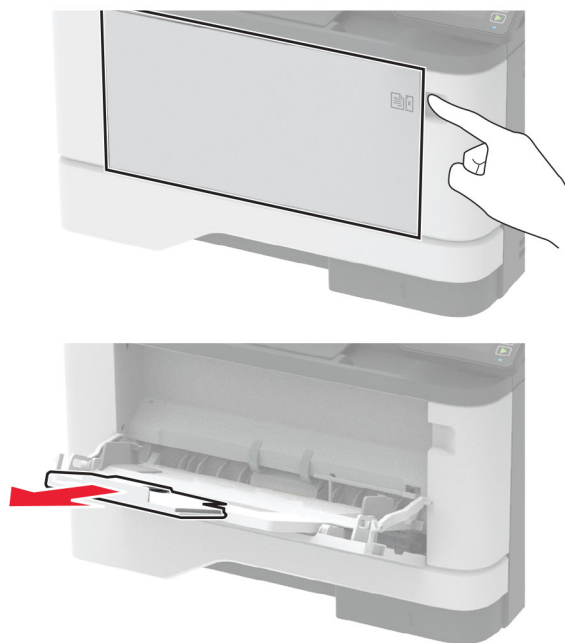

**2** Flexione, ventile e alinhe as bordas do papel antes de carregá-lo.

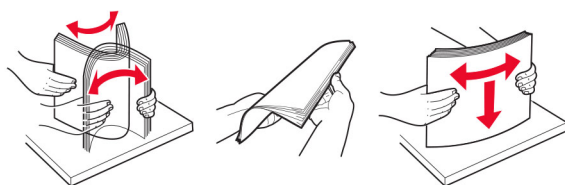

**3** Coloque o papel com o lado imprimível voltado para cima.

**Notas:**

- Carregue papéis timbrados com a face voltada para cima e o cabeçalho voltado para a parte traseira da impressora para impressão em um lado.
- Carregue papéis timbrados com a face voltada para baixo e o cabeçalho voltado para a frente da impressora para impressão em frente e verso.
- Carregue envelopes com a aba no lado esquerdo voltada para baixo.

**Aviso — Danos potenciais:** Não use envelopes com selos, fechos, lacres, janelas, revestimentos ou autoadesivos.

- 4 Ajuste a guia para que corresponda ao tamanho do papel que está sendo carregado.

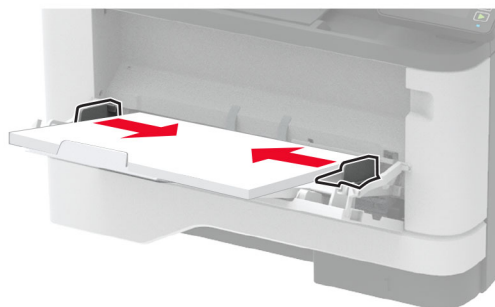

- 5 No painel de controle, defina o tipo e o tamanho de papel para corresponder ao tipo de papel colocado.

## Vinculação de bandejas

- 1 Na tela inicial, toque em **Configurações > Papel > Configurações de bandeja** > selecione a origem do papel.
- 2 Defina o mesmo tamanho e tipo de papel das bandejas que você está vinculando.
- 3 Na tela inicial, toque em **Configurações > Dispositivo > Manutenção > Menu Config > Configuração de bandeja > Vincular bandeja**.
- 4 Toque em **Automático**.

Para desvincular as bandejas, certifique-se de que não haja bandejas com o mesmo tamanho e tipo de papel.

**Aviso — Danos potenciais:** A temperatura do fusor varia de acordo com o tipo de papel especificado. Para evitar problemas de impressão, equipare as definições de tipo de papel na impressora às do papel carregado na bandeja.

## Como instalar e atualizar software, drivers e firmware

### Como instalar o software da impressora

**Notas:**

- O driver de impressão está incluído no pacote instalador do software.

- Para computadores Macintosh com o MacOS versão 10.7 ou posterior, não é necessário instalar o driver para imprimir em uma impressora certificada pelo AirPrint. Se você quiser recursos de impressão personalizados, faça download do driver de impressão.

**1** Obtenha uma cópia do pacote instalador do software.

- No CD do software fornecido com a impressora
- Acesse [www.lexmark.com/downloads](http://www.lexmark.com/downloads).

**2** Execute a instalação e siga as instruções exibidas na tela do computador.

## Como instalar o driver de fax

**1** Acesse [www.lexmark.com/downloads](http://www.lexmark.com/downloads), procure o modelo da sua impressora e faça o download do pacote de instalação apropriado.

**2** No computador, clique em **Propriedades da impressora** e navegue até a guia **Configuração**.

**3** Selecione **Fax** e clique em **Aplicar**.

## Como adicionar impressoras a um computador

Antes de começar, execute um dos seguintes procedimentos:

- Conecte a impressora e o computador à mesma rede. Para obter mais informações sobre como conectar a impressora à rede, consulte "[Como conectar a impressora a uma rede sem fio](#)" na página 46.
- Conecte o computador à impressora. Para mais informações, consulte "[Como conectar um computador à impressora](#)" na página 48.
- Conecte a impressora ao computador utilizando um cabo USB. Para mais informações, consulte "[Conectando os cabos](#)" na página 20.

**Nota:** O cabo USB é vendido separadamente.

### Para usuários do Windows

**1** Instale o driver de impressão no computador.

**Nota:** Para mais informações, consulte "[Como instalar o software da impressora](#)" na página 42.

**2** Abra **Impressoras e scanners** e clique em **Adicionar uma impressora ou scanner**.

**3** Dependendo da conexão da sua impressora, execute um dos seguintes procedimentos:

- Selecione a impressora na lista e clique em **Adicionar dispositivo**.
- Clique em **Mostrar impressoras Wi-Fi Direct**, selecione uma impressora e clique em **Adicionar dispositivo**.
- Clique em **A impressora que desejo não está na lista** e, na janela Adicionar impressora, execute este procedimento:
  - a** Selecione **Adicionar uma impressora usando um endereço TCP/IP ou nome de host** e clique em **Avançar**.
  - b** No campo "Nome do host ou Endereço IP", digite o Endereço IP da impressora e clique em **Avançar**.

**Notas:**

- Veja o endereço IP da impressora na tela inicial da impressora. O endereço IP é exibido em quatro conjuntos de números separados por pontos, por exemplo: 123.123.123.123.
  - Se você estiver usando um servidor proxy, desative-o temporariamente para que a página da Web seja carregada corretamente.
- c** Selecione um driver de impressão e clique em **Avançar**.
  - d** Selecione **Usar o driver de impressão já instalado (recomendado)** e clique em **Avançar**.
  - e** Digite um nome para a impressora e clique em **Avançar**.
  - f** Selecione uma opção de compartilhamento de impressora e clique em **Avançar**.
  - g** Clique em **Concluir**.

**Para usuários do Macintosh**

- 1** Em um computador, abra **Impressoras e Scanners**.
- 2** Clique **+** e selecione uma impressora.
- 3** No menu Usar, selecione um driver de impressão.

**Notas:**

- Para usar o driver de impressão para Macintosh, selecione **AirPrint** ou **Secure AirPrint**.
- Se quiser recursos de impressão personalizados, selecione o driver de Lexmark Print. Para instalar o driver, consulte "[Como instalar o software da impressora](#)" na página 42.

- 4** Adicione a impressora.

**Atualizando o firmware**

Alguns aplicativos requerem um nível mínimo de firmware do dispositivo para operar corretamente.

Para obter mais informações sobre como atualizar o firmware do dispositivo, entre em contato com o seu representante Lexmark.

- 1** Abra o navegador da Web e digite o endereço IP da impressora no campo de endereço.

**Notas:**

- Veja o endereço IP da impressora na tela inicial da impressora. O endereço IP é exibido em quatro conjuntos de números separados por pontos, por exemplo: 123.123.123.123.
- Se você estiver usando um servidor proxy, desative-o temporariamente para que a página da Web seja carregada corretamente.

- 2** Clique em **Configurações >> Dispositivo > Atualizar firmware**.
- 3** Execute uma das seguintes opções:
  - Clique em **Verificar se há atualizações > Eu concordo, iniciar atualização**.
  - Carregue o arquivo flash.

**Nota:** Para obter o firmware mais recente, acesse [www.lexmark.com/downloads](http://www.lexmark.com/downloads) e procure o modelo da impressora.



- a Navegue até o arquivo flash.

**Nota:** Verifique se você extraiu o arquivo ZIP do firmware.

- b Clique em **Carregar > Iniciar**.

## Exportando ou importando um arquivo de configuração

Você pode exportar as definições de configuração da impressora para um arquivo de texto e importar esse arquivo a fim de aplicar as definições em outras impressoras.

- 1 Abra o navegador da Internet e digite o endereço IP da impressora no campo de endereço.

### Notas:

- Veja o endereço IP da impressora na tela inicial da impressora. O endereço IP é exibido como quatro conjuntos de números separados por pontos, por exemplo, 123.123.123.123.
- Se você estiver usando um servidor proxy, desative-o temporariamente para carregar a página da web corretamente.

- 2 No Servidor da Web incorporado, clique em **Exportar configurações** ou **Importar configurações**.

- 3 Siga as instruções exibidas na tela.

- 4 Se a impressora for compatível com aplicativos, faça o seguinte:

- a Clique em **Aplicativos** > selecione o aplicativo > **Configurar**.
- b Clique em **Exportar** ou **Importar**.

## Adicionar opções disponíveis ao driver de impressão

### Para usuários do Windows

- 1 Abra a pasta de impressoras.
- 2 Selecione a impressora que você deseja atualizar e execute os seguintes procedimentos:
  - No Windows 7 ou posterior, selecione **Propriedades da impressora**.
  - Em versões anteriores, selecione **Propriedades**.
- 3 Navegue até a guia Configuração e selecione **Atualizar agora - Perguntar à impressora**.
- 4 Aplique as alterações.

### Para usuários do Macintosh

- 1 Em Preferências do sistema no menu da Apple, navegue até a impressora e selecione **Opções e suprimentos**.
- 2 Navegue até a lista de opções de hardware e, em seguida, adicione qualquer uma das opções instaladas.
- 3 Aplique as alterações.

## Colocando em rede

### Como conectar a impressora a uma rede sem fio

Antes de começar, verifique se:

- A opção Adaptador ativo está definida como Automático. Na tela inicial, toque em **Configurações** > **Rede/Portas** > **Visão geral da rede** > **Adaptador ativo**.
- O cabo Ethernet não está conectado à impressora.

### Como usar o assistente de configuração sem fio na impressora

Antes de usar o assistente, verifique se o firmware da impressora está atualizado. Para mais informações, consulte "[Atualizando o firmware](#)" na página 44.

- 1 Na tela inicial, toque em  > **Configurar agora**.
- 2 Selecione uma rede Wi-Fi e, em seguida, digite a senha da rede.
- 3 Toque em **Concluído**.

### Como usar o menu Configurações na impressora

- 1 Na tela inicial, toque em **Configurações** > **Rede/Portas** > **Sem fio** > **Configurar painel da impressora** > **Escolher rede**.
- 2 Selecione uma rede Wi-Fi e, em seguida, digite a senha da rede.

**Nota:** Para modelos de impressoras prontos para a rede Wi-Fi, um aviso solicitando a configuração da rede Wi-Fi será exibido durante a configuração inicial.

### Como usar o Lexmark Mobile Assistant

- 1 Dependendo do dispositivo móvel, baixe o aplicativo Lexmark Mobile Assistant no Google Play™ ou na App Store.
- 2 Na tela inicial, toque em **Configurações** > **Rede/Portas** > **Sem fio** > **Configurar utilizando o aplicativo móvel** > **ID da impressora**.
- 3 No dispositivo móvel, abra o aplicativo e aceite os Termos de Uso.  
**Nota:** Se necessário, conceda permissões.
- 4 Toque em **Conectar à impressora** > **Ir para configurações de Wi-Fi**.
- 5 Conecte seu dispositivo móvel à rede sem fio da impressora.
- 6 Retorne para o aplicativo e, em seguida, toque em **Configurar conexão Wi-Fi**.
- 7 Selecione uma rede Wi-Fi e, em seguida, digite a senha da rede.
- 8 Toque em **Concluído**.

## Conectando a impressora em uma rede sem fio usando o Wi-Fi Protected Setup (WPS)

Antes de começar, verifique se:

- O ponto de acesso (roteador sem fio) é certificado para WPS ou compatível com WPS. Para obter mais informações, consulte a documentação fornecida com o ponto de acesso.
- Um adaptador de rede sem fio está instalado na impressora. Para obter mais informações, consulte as instruções fornecidas com o adaptador.
- O Adaptador ativo está definido como Automático. Na tela inicial, toque em **Configurações > Rede/Portas > Visão geral da rede > Adaptador ativo**.

### Usando o método de botão de controle

- 1 Na tela inicial, toque em **Configurações > Rede/Portas > Sem fio > Configuração protegida de Wi-Fi > Iniciar método de botão de controle**.
- 2 Siga as instruções exibidas no visor.

### Use o método de número de identificação pessoal (PIN)

- 1 Na tela inicial, toque em **Configurações > Rede/Portas > Sem fio > Configuração protegida de Wi-Fi > Iniciar método de PIN**.
- 2 Copiar WPS PIN de oito dígitos.
- 3 Abra um navegador da Web e digite o endereço IP do ponto de acesso no campo de endereços.

#### Notas:

- Para saber o endereço IP, consulte a documentação fornecida com o ponto de acesso.
  - Se você estiver usando um servidor proxy, desative-o temporariamente para carregar a página da Web corretamente.
- 4 Acesse as definições WPS. Para obter mais informações, consulte a documentação fornecida com o ponto de acesso.
  - 5 Digite o PIN de oito dígitos e salve as alterações.

## Como configurar o Wi-Fi Direct

Wi-Fi Direct® é uma tecnologia ponto a ponto com base em Wi-Fi que permite que dispositivos sem fio se conectem diretamente a uma impressora habilitada para Wi-Fi Direct sem usar um ponto de acesso (roteador sem fio).

- 1 Na tela inicial, toque em **Configurações > Rede/Portas > Wi-Fi Direct**.
- 2 Defina as configurações.
  - **Ativar Wi-Fi Direct:** permite que a impressora transmita sua própria rede Wi-Fi Direct.
  - **Nome do Wi-Fi Direct:** atribui um nome para a rede Wi-Fi Direct.
  - **Senha do Wi-Fi Direct:** atribui a senha para negociar a segurança sem fio ao usar a conexão ponto a ponto.

- **Mostrar senha na página de configuração:** mostra a senha na Página de configuração de rede.
- **Aceitar automaticamente as solicitações do botão de controle:** permite que a impressora aceite solicitações de conexão automaticamente.

**Nota:** A opção para aceitar solicitações de botão de controle automaticamente não está protegida.

#### Notas:

- Por padrão, a senha de rede Wi-Fi Direct não fica visível no visor da impressora. Para visualizar a senha, ative o ícone exibir senha. Na tela inicial, toque em **Configurações > Segurança > Diversos > Ativar revelação de senha/PIN**.
- Para saber a senha da rede Wi-Fi Direct sem mostrá-la no visor da impressora, na tela inicial, toque em **Configurações > Relatórios > Rede > Página de configuração de rede**.

## Como conectar um dispositivo móvel à impressora

Antes de conectar seu dispositivo móvel, verifique se o Wi-Fi Direct foi configurado. Para mais informações, consulte "[Como configurar o Wi-Fi Direct](#)" na página 47.

### Como conectar via Wi-Fi Direct

**Nota:** Estas instruções são aplicáveis somente aos dispositivos móveis Android.

- 1 No dispositivo móvel, acesse o menu de configurações.
- 2 Ative o **Wi-Fi** e toque em **Wi-Fi Direct**.
- 3 Selecione o nome Wi-Fi Direct da impressora.
- 4 Confirme a conexão no painel de controle da impressora.

### Como conectar via Wi-Fi

- 1 No dispositivo móvel, acesse o menu de configurações.
- 2 Toque em **Wi-Fi** e, em seguida, selecione o nome do Wi-Fi Direct da impressora.

**Nota:** A cadeia de caracteres DIRECT-xy (em que x e y representam dois caracteres aleatórios) é adicionada antes do nome do Wi-Fi Direct.

- 3 Digite a senha do Wi-Fi Direct.

## Como conectar um computador à impressora

Antes de conectar o computador, verifique se o Wi-Fi Direct foi configurado. Para mais informações, consulte "[Como configurar o Wi-Fi Direct](#)" na página 47.

### Para usuários do Windows

- 1 Abra **Impressoras e scanners** e clique em **Adicionar uma impressora ou scanner**.
- 2 Clique em **Mostrar impressoras Wi-Fi Direct** e selecione o nome do Wi-Fi Direct da impressora.
- 3 Anote o PIN de oito dígitos exibido no visor da impressora.
- 4 Insira o PIN no computador.

**Nota:** Se o driver da impressora ainda não estiver instalado, o Windows fará o download do driver apropriado.

### Para usuários do Macintosh

- 1 Clique no ícone da conexão sem fio e selecione o nome do Wi-Fi Direct da impressora.

**Nota:** A cadeia de caracteres DIRECT-xy (em que x e y representam dois caracteres aleatórios) é adicionada antes do nome do Wi-Fi Direct.

- 2 Digite a senha do Wi-Fi Direct.

**Nota:** Alterne o computador de volta para a rede anterior depois de desconectar-se da rede Wi-Fi Direct.

### Desativando a rede Wi-Fi

- 1 Na tela inicial, toque em **Configurações > Rede/Portas > Visão geral da rede > Adaptador ativo > Rede padrão**.
- 2 Siga as instruções exibidas no visor.

### Verificação da conectividade da impressora

- 1 Na tela inicial, toque em **Configurações > Relatórios > Rede > Página de configurações de rede**.
- 2 Consulte a primeira seção da página de configurações de rede e confirme se o status está definido como conectado.  
Se o status estiver definido como não conectado, talvez o ponto de rede esteja inativo ou o cabo de rede não esteja funcionando corretamente. Entre em contato com o administrador para assistência.

### Criar um perfil do Cloud Connector

- 1 Na tela inicial, toque em **Cloud Connector**.
- 2 Selecione um provedor de serviços de nuvem.
- 3 Toque em **Criar** ou no .
- 4 Insira um nome de perfil exclusivo.  
**Nota:** Recomendamos a criação de um PIN para proteger o perfil.
- 5 Toque em **OK** e anote o código de autorização.  
**Nota:** O código de autorização é válido somente por 24 horas.
- 6 Abra um navegador da Web e acesse <https://lexmark.cloud-connect.co>.
- 7 Clique em **Avançar** e aceite os Termos de uso.
- 8 Insira o código de autorização e clique em **Conectar**.
- 9 Faça login na sua conta do provedor de serviços de nuvem.
- 10 Conceda permissões.  
**Nota:** Para concluir o processo de autorização, abra o perfil em 72 horas.

## **Impressão da Página de configurações de menu**

Na tela inicial, toque em **Configurações > Relatórios > Página de definições de menu**.

## Proteção da impressora

### Localização do slot de segurança

A impressora é equipada com um recurso de trava de segurança. Conecte uma trava de segurança compatível com a maioria dos computadores laptop no local mostrado e fixe a impressora.



### Apagar a memória da impressora

Para apagar a memória volátil ou dados armazenados em buffer na impressora, desligue a impressora.

Para apagar a memória não-volátil ou as definições individuais, definições de dispositivo e de rede, definições de segurança e soluções embarcadas, faça o seguinte:

- 1 Na tela inicial, toque em **Definições > Dispositivo > Manutenção > Apagamento fora de serviço**.
- 2 Selecione a caixa de seleção **Limpar todas as informações na memória não volátil** e toque em **OK**.
- 3 Selecione **Iniciar configuração inicial** ou **Deixar impressora desligada** e, em seguida, pressione **OK**.

### Restaurando às configurações padrão de fábrica

- 1 Na tela inicial, toque em **Configurações > Dispositivo > Restaurando os padrões de fábrica**.
- 2 No menu Restaurar configurações, selecione as configurações que deseja restaurar.
- 3 Toque em **RESTAURAR**.
- 4 Siga as instruções exibidas no visor.

## Declaração de volatilidade

A sua impressora contém vários tipos de memória que podem armazenar as definições de dispositivo e rede, além dos dados de usuário.

Tipo de memória	Descrição
Memória volátil	A sua impressora usa a <i>memória RAM</i> padrão para armazenar em buffer temporariamente os dados do usuário durante os trabalhos de impressão simples.
Memória não-volátil	A sua impressora pode usar duas formas de memória não volátil: EEPROM e NAND (memória flash). Os dois tipos são usados para armazenar o sistema operacional, configurações do dispositivo e informações de rede.

Apague o conteúdo de qualquer memória de impressora instalada nas seguintes circunstâncias:

- A impressora está sendo desativada.
- A impressora está sendo movida para um outro departamento ou local.
- A impressora está passando por manutenção por uma pessoa fora da sua organização.
- A impressora está sendo removida de seu local para passar por manutenção.
- A impressora está sendo vendida para outra organização.



# Impressão

## Impressão de um computador

**Nota:** Para etiquetas, cartões e envelopes, defina o tipo e o tamanho do papel na impressora antes de imprimir o documento.

- 1 No documento que deseja imprimir, abra a caixa de diálogo Imprimir.
- 2 Se necessário, ajuste as definições.
- 3 Imprima o documento.

## Impressão a partir de um dispositivo móvel

Imprima de um dispositivo móvel utilizando o Lexmark Mobile Print

### Imprima de um dispositivo móvel utilizando o Lexmark Mobile Print

Lexmark™ O Mobile Print permite enviar documentos e imagens diretamente para um dispositivo da Lexmark.

- 1 Abra o documento, e depois envie ou compartilhe o documento para o Mobile Print.



**Nota:** Alguns aplicativos de terceiros podem não suportar o recurso de envio ou compartilhamento. Para obter mais informações, consulte a documentação que acompanha o aplicativo.

- 2 Selecione uma impressora.
- 3 Imprima o documento.

### Imprimindo a partir de um dispositivo móvel utilizando o Serviço de impressão Mopria

Mopria® O serviço de impressão é uma solução de mobile printing para dispositivos móveis em execução no Android™ versão 5.0 ou posterior. Permite que você imprima diretamente em qualquer impressora certificada da Mopria.

**Nota:** Faça o download do aplicativo de Serviço de impressão Mopria na loja do Google Play™ e habilite-o no dispositivo móvel.

- 1 No seu dispositivo móvel Android, inicie um aplicativo compatível ou selecione um documento do gerenciador de arquivos.
- 2 Toque em  > **Imprimir**.
- 3 Selecione uma impressora e depois ajuste as as configurações, se necessário.
- 4 Toque no .

## Impressão a partir de um dispositivo móvel com AirPrint

O recurso de software AirPrint é uma solução de mobile printing que permite imprimir diretamente de dispositivos da Apple em uma impressora certificada da AirPrint.

### Notas:

- Certifique-se de que o dispositivo Apple e a impressora estejam conectados à mesma rede. Se a rede contém diversos hubs sem fio, certifique-se de que os dispositivos estejam conectados à mesma sub-rede.
- Esse aplicativo está disponível apenas em alguns dispositivos da Apple.

**1** Do dispositivo móvel, selecione um documento através do gerenciador de arquivos ou inicie um aplicativo compatível.

**2** Toque em  > **Imprimir**.

**3** Selecione uma impressora e depois ajuste as as configurações, se necessário.

**4** Imprima o documento.



## Imprimindo a partir de um dispositivo móvel com o Wi-Fi Direct®

Wi-Fi Direct é um serviço de impressão que permite imprimir em qualquer impressora pronta para Wi-Fi Direct®.

**Nota:** Verifique se o dispositivo móvel está conectado à rede sem fio da impressora. Para obter mais informações, consulte "[Como conectar um dispositivo móvel à impressora](#)" na página 48.

**1** No seu dispositivo móvel, inicie um aplicativo compatível ou selecione um documento do gerenciador de arquivos.

**2** Dependendo do dispositivo móvel, faça o seguinte:

- Toque em  > **Imprimir**.
- Toque em  > **Imprimir**.
- Toque em  > **Imprimir**.

**3** Selecione uma impressora e depois ajuste as as configurações, se necessário.

**4** Imprima o documento.

## Impressão a partir de uma unidade flash

1 Insira a unidade flash.

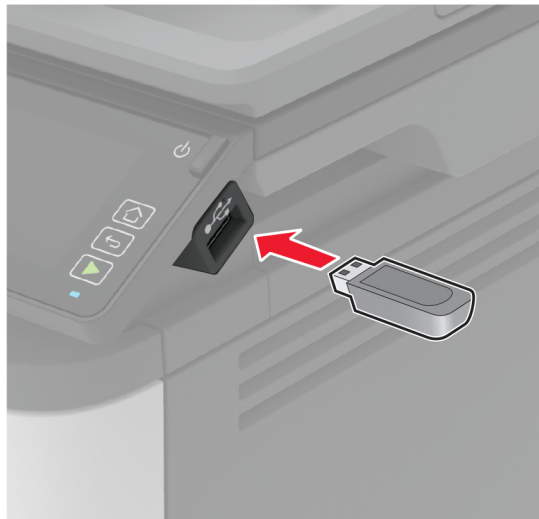

### Notas:

- Se você inserir a unidade flash e uma mensagem de erro for exibida, a impressora está ignorando a unidade flash.
- Se você inserir a unidade flash enquanto a impressora estiver processando outros trabalhos de impressão, a mensagem **Ocupada** será exibida.

2 No visor, toque no documento que você deseja imprimir.  
Se necessário, configure outras definições de impressão.

3 Envie o trabalho de impressão.  
Para imprimir outro documento, toque em **Unidade USB**.

**Aviso — Danos potenciais:** Para evitar avaria ou perda de dados da impressora, não toque na unidade flash nem na impressora na área mostrada enquanto a impressora estiver imprimindo ativamente, lendo ou gravando no dispositivo de memória.



## Unidades flash e tipos de arquivo suportados

### Unidades flash

- Lexar JumpDrive S70 (16 GB e 32 GB)
- SanDisk Cruzer (16 GB e 32 GB)
- PNY Attaché (16GB e 32GB)

### Notas:

- A impressora suporta unidades flash de alta velocidade com padrão de velocidade máxima.
- Unidades flash devem ser compatíveis com o sistema de arquivos FAT (File Allocation Tables).

### Tipos de arquivo

- GIF
- JPEG ou JPG
- BMP
- PCX
- TIFF ou TIF
- PNG

## Configurar trabalhos confidenciais

### Uso do painel de controle

- 1 Na tela inicial, toque em **Configurações > Segurança > Configurações de impressão confidencial**.
- 2 Defina as configurações.

## Como usar o Embedded Web Server

1 Abra o navegador da Web e digite o endereço IP da impressora no campo de endereço.

### Notas:

- Veja o endereço IP da impressora na tela inicial. O endereço IP é exibido em quatro conjuntos de números separados por pontos, por exemplo: 123.123.123.123.
- Se você estiver usando um servidor proxy, desative-o temporariamente para que a página da Web seja carregada corretamente.

2 Clique em **Configurações > Segurança > Configuração de impressão confidencial**.

3 Defina as configurações.

Usar	Para
Máximo de PINs inválidos	Configure o número de vezes em que um PIN inválido pode ser digitado. <b>Nota:</b> Quando o limite é alcançado, os trabalhos de impressão desse nome de usuário são excluídos.
Expiração de trabalho confidencial	Defina o tempo de expiração para os trabalhos de impressão confidenciais. <b>Nota:</b> Trabalhos confidenciais suspensos são armazenados na impressora até serem liberados ou excluídos manualmente.
Expiração de trabalho para repetição	Defina o tempo de expiração para os trabalhos de impressão que deseja repetir. <b>Nota:</b> Repita trabalhos suspensos armazenados na memória da impressora para serem reimpressos.
Expiração de trabalho para verificação	Defina o tempo de expiração para a impressão da cópia de um trabalho para que você verifique a qualidade antes de imprimir as cópias restantes. <b>Nota:</b> Trabalhos para verificação imprimem uma cópia para verificar se ela é satisfatória antes de imprimir as cópias restantes.
Expiração de trabalho para reserva	Defina o tempo de expiração da impressão para os trabalhos que deseja armazenar na impressora para impressões posteriores. <b>Nota:</b> Trabalhos suspensos para reserva são excluídos automaticamente após a impressão.
Exigir que todos os trabalhos sejam mantidos	Configure a impressora para suportar todos os trabalhos de impressão.
Manter documentos duplicados	Defina a impressora para imprimir todos os documentos com o mesmo nome de arquivo.

## Como imprimir trabalhos confidenciais e outros trabalhos suspensos

### Para usuários do Windows

- 1 Com um documento aberto, clique em **Arquivo > Imprimir**.
- 2 Selecione um impressora e clique em **Propriedades, Preferências, Opções** ou **Configuração**.
- 3 Clique em **Imprimir e reter**.
- 4 Selecione **Usar imprimir e reter** e atribua um nome de usuário.

- 5 Selecione o tipo do trabalho de impressão (Confidencial, Repetir, Reservar ou Verificar).  
Se você selecionar **Confidencial**, proteja o trabalho de impressão com um número de identificação pessoal (PIN).
- 6 Clique em **OK** ou em **Imprimir**.
- 7 Na tela inicial da impressora, libere o trabalho de impressão.
  - Para trabalhos de impressão confidenciais, toque em **Trabalhos suspensos** > selecione o nome de usuário > **Confidencial** > digite o PIN > selecione o trabalho de impressão > defina as configurações > **Imprimir**.
  - Para outros trabalhos de impressão, toque em **Trabalhos suspensos** > selecione o nome de usuário > selecione o trabalho de impressão > defina as configurações > **Imprimir**.

## Para usuários do Macintosh

### Como usar o AirPrint

- 1 Com um documento aberto, escolha **Arquivo** > **Imprimir**.
- 2 Selecione uma impressora e, no menu suspenso próximo ao menu Orientação, escolha **Impressão por PIN**.
- 3 Ative **Imprimir com PIN** e digite um PIN de quatro dígitos.
- 4 Clique em **Imprimir**.
- 5 Na tela inicial da impressora, libere o trabalho de impressão. Toque em **Trabalhos suspensos** > Selecione o nome do seu computador > **Confidencial** > Digite o PIN > Selecione o trabalho de impressão > **Imprimir**.

### Como usar o driver de impressão

- 1 Com um documento aberto, escolha **Arquivo** > **Imprimir**.
- 2 Selecione uma impressora e, no menu suspenso próximo ao menu Orientação, escolha **Imprimir e reter**.
- 3 Escolha **Impressão confidencial** e insira um PIN de quatro dígitos.
- 4 Clique em **Imprimir**.
- 5 Na tela inicial da impressora, libere o trabalho de impressão. Toque em **Trabalhos suspensos** > Selecione o nome do seu computador > **Confidencial** > Selecione o trabalho de impressão > Digite o PIN > **Imprimir**.

## Imprimir a partir de um perfil do Cloud Connector

- 1 Na tela inicial, toque em **Cloud Connector**.
- 2 Selecione um provedor de serviços e, em seguida, selecione um perfil.  
**Nota:** Para obter mais informações sobre a criação de um perfil do Cloud Connector, consulte "[Criar um perfil do Cloud Connector](#)" na página 49.
- 3 Toque em **Imprimir** e, em seguida, selecione um arquivo.  
Se necessário, altere as configurações.  
**Nota:** Certifique-se de selecionar um arquivo compatível.
- 4 Imprima o documento.

## Impressão de uma lista de amostras de fontes

- 1 Na tela inicial, toque em **Configurações > Relatórios > Imprimir > Imprimir fontes**.
- 2 Toque em **Fontes PCL** ou **Fontes PostScript**.

## Folhas separadoras entre as cópias

- 1 Na tela inicial, toque em **Configurações > Imprimir > Layout > Folhas separadoras > Entre cópias**.
- 2 Imprima o documento.

## Cancelamento de um trabalho de impressão

### Pelo painel de controle da impressora

- 1 Na tela Início, toque em **Cancelar trabalho**.
- 2 Selecione o trabalho a ser cancelado.

### Do computador

- 1 Dependendo do sistema operacional, faça o seguinte:
  - Abra a pasta de impressoras e selecione sua impressora.
  - Em Preferências do sistema no menu da Apple, navegue até a impressora e abra a fila de impressão.
- 2 Selecione o trabalho a ser cancelado.

## Ajustando a tonalidade do toner

- 1 Na tela inicial, toque em **Configurações > Qualidade de > Impressão > Intensidade do toner**.
- 2 Selecione uma configuração.

# Copiar

## Usando o alimentador automático de documentos e o vidro do scanner

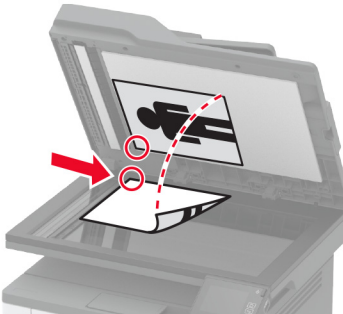
Alimentador Automático de Documentos (ADF)	Vidro do scanner
 <ul style="list-style-type: none"> <li>• Use o ADF para várias páginas ou documentos frente e verso.</li> <li>• Coloque um documento original voltado para cima. Para documentos de várias páginas, certifique-se de alinhar a borda principal antes de carregar.</li> <li>• Ajuste as guias do ADF para que correspondam ao tamanho do papel que está sendo carregado.</li> </ul>	 <ul style="list-style-type: none"> <li>• Use o vidro do scanner para páginas únicas de documentos, páginas de livros, itens pequenos (como cartões-postais ou fotografias), transparências, papel fotográfico ou mídia muito fina (como recortes de revistas).</li> <li>• Coloque o documento voltado para baixo no canto com a seta.</li> </ul>

## Cópias

- 1 Carregue um documento original na bandeja do ADF ou no vidro do scanner.

**Nota:** Para evitar imagens cortadas, confira se o documento original e a saída possuem o mesmo tamanho do papel.

- 2 Na tela inicial, toque em **Copiar** e especifique o número de cópias.

Se necessário, ajuste as configurações de cópia.

- 3 Copie o documento.

**Nota:** Para fazer uma cópia rápida, no painel de controle, pressione .

## Cópia de fotos

- 1 Coloque uma foto no vidro do scanner.
- 2 Na tela inicial, toque em **Copiar** > **Tipo de conteúdo** > **Foto**.
- 3 Copie o documento.



## Copiando em papel timbrado

- 1 Carregue um documento original na bandeja do ADF ou no vidro do scanner.
- 2 Na tela inicial, toque em **Copiar** > **Copiar de** > e selecione o tamanho do documento original.
- 3 Clique em **Copiar para** e selecione a origem do papel que contém o papel timbrado.  
Se você tiver carregado o papel timbrado dentro do alimentador multiuso, navegue até:  
**Copiar para** > **Alimentador multiuso** > selecione um tamanho de papel > **Papel timbrado**
- 4 Copie o documento.

## Cópia nos dois lados do papel

- 1 Carregue um documento original na bandeja do ADF ou no vidro do scanner.
- 2 Na tela inicial, toque em **Copiar** > **Lados**.
- 3 Ajuste as configurações.
- 4 Copie o documento.

## Redução ou ampliação de cópias

- 1 Carregue um documento original na bandeja do ADF ou no vidro do scanner.
- 2 Na tela inicial, navegue até:  
**Copiar** > **Ajustar** > especifique um valor de ajuste  
**Nota:** A alteração do tamanho do documento original ou saída após definir a opção Ajustar restaura o valor para Automático.
- 3 Copie o documento.

## Para copiar várias páginas em uma única folha

- 1 Carregue um documento original na bandeja do ADF ou no vidro do scanner.
- 2 Na tela inicial, toque em **Copiar** > **Páginas por lado**.
- 3 Ajuste as configurações.
- 4 Copie o documento.

## Agrupamento de cópias

- 1 Carregue um documento original na bandeja do ADF ou no vidro do scanner.
- 2 Na tela inicial, toque em **Copiar** > **Agrupar** > **Ativado [1,2,1,2,1,2]**.
- 3 Copie o documento.

## Cópia de cartões

- 1 Coloque um cartão no vidro do scanner.
- 2 No painel de controle, navegue até:  
**Copiar > Cópia de ID**
- 3 Se necessário, ajuste as definições.
- 4 Copie o documento.

## Criando um atalho de cópia

- 1 Na tela inicial, toque em **Copiar**.
- 2 Ajuste as configurações e toque em .
- 3 Crie um atalho.

## E-mail

### Usando o alimentador automático de documentos e o vidro do scanner

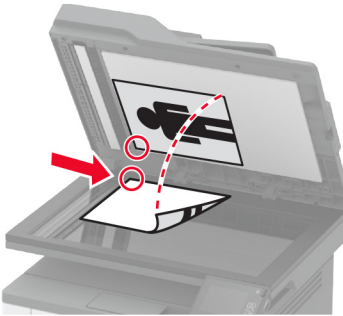
Alimentador Automático de Documentos (ADF)	Vidro do scanner
 <ul style="list-style-type: none"><li>• Use o ADF para várias páginas ou documentos frente e verso.</li><li>• Coloque um documento original voltado para cima. Para documentos de várias páginas, certifique-se de alinhar a borda principal antes de carregar.</li><li>• Ajuste as guias do ADF para que correspondam ao tamanho do papel que está sendo carregado.</li></ul>	 <ul style="list-style-type: none"><li>• Use o vidro do scanner para páginas únicas de documentos, páginas de livros, itens pequenos (como cartões-postais ou fotografias), transparências, papel fotográfico ou mídia muito fina (como recortes de revistas).</li><li>• Coloque o documento voltado para baixo no canto com a seta.</li></ul>

## Envio de e-mail

Antes de começar, certifique-se de que as configurações SMTP de e-mail estejam configuradas. Para mais informações, consulte "[Como configurar o SMTP de e-mail](#)" na página 31.

### Usando o painel de controle

- 1 Coloque o documento original na bandeja do ADF ou sobre o vidro do scanner.
- 2 Na tela inicial, toque em **E-mail** e, em seguida, insira as informações necessárias.
- 3 Se necessário, configure as definições do tipo de arquivo de saída.
- 4 Envie o e-mail.

### Usando um número de atalho

- 1 Coloque o documento original na bandeja do ADF ou sobre o vidro do scanner.
- 2 Na tela inicial, toque em **Atalhos > E-mail**.
- 3 Selecione o número de atalho.
- 4 Envie o e-mail.

## Criação de um atalho de e-mail

- 1 Na tela inicial, toque em **E-mail**.
- 2 Ajuste as configurações e toque em .
- 3 Crie um atalho.

# Fax

## Usando o alimentador automático de documentos e o vidro do scanner

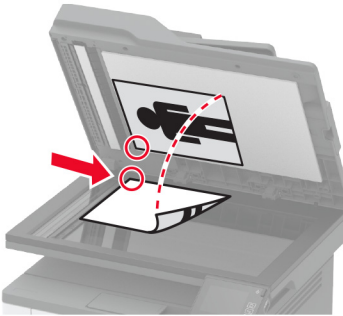
Alimentador Automático de Documentos (ADF)	Vidro do scanner
 <ul style="list-style-type: none"><li>• Use o ADF para várias páginas ou documentos frente e verso.</li><li>• Coloque um documento original voltado para cima. Para documentos de várias páginas, certifique-se de alinhar a borda principal antes de carregar.</li><li>• Ajuste as guias do ADF para que correspondam ao tamanho do papel que está sendo carregado.</li></ul>	 <ul style="list-style-type: none"><li>• Use o vidro do scanner para páginas únicas de documentos, páginas de livros, itens pequenos (como cartões-postais ou fotografias), transparências, papel fotográfico ou mídia muito fina (como recortes de revistas).</li><li>• Coloque o documento voltado para baixo no canto com a seta.</li></ul>

## Como enviar um fax

**Nota:** Certifique-se de que o fax esteja configurado. Para mais informações, consulte "[Configurando a impressora para enviar fax](#)" na página 22.

## Como usar o painel de controle

- 1 Coloque o documento original na bandeja do ADF ou sobre o vidro do scanner.
- 2 Na tela inicial, toque em **Fax** e insira as informações necessárias.  
Se necessário, ajuste as configurações.
- 3 Envie o fax.

## Como usar o computador

Antes de começar, verifique se o driver do fax está instalado. Para mais informações, consulte "[Como instalar o driver de fax](#)" na página 43.

### Para usuários do Windows

- 1 No documento que você está tentando enviar por fax, abra a caixa de diálogo Imprimir.
- 2 Selecione a impressora e clique em **Propriedades**, **Preferências**, **Opções** ou **Configurar**.

**3** Clique em **Fax > Ativar fax > Sempre exibir configurações de fax antes de enviá-lo** e digite o número do destinatário.

Se necessário, defina outras configurações de fax.

**4** Envie o fax.

### Para usuários do Macintosh

**1** Com um documento aberto, escolha **Arquivo > Imprimir**.

**2** Selecione a impressora que possui – **Fax** adicionado após seu nome.

**3** No campo Para, insira o número do destinatário.

Se necessário, defina outras configurações de fax.

**4** Envie o fax.

## Agendando o envio de um fax

**Nota:** Certifique-se de que o fax esteja configurado. Para mais informações, consulte "[Configurando a impressora para enviar fax](#)" na página 22.

**1** Coloque o documento original na bandeja do ADF ou sobre o vidro do scanner.

**2** Na tela inicial, toque em **Fax > Para** > insira o número do fax > **Concluído**.

**3** Toque em **Tempo de envio**, configure a data e a hora e, em seguida, toque em **OK**.

**4** Envie o fax.

## Criando um atalho de destino de fax

**Nota:** Certifique-se de que o fax esteja configurado. Para mais informações, consulte "[Configurando a impressora para enviar fax](#)" na página 22.

**1** Na tela inicial, toque em **Fax > Para**.

**2** Digite o número de fax do destinatário e toque em **Concluído**.

**3** Toque em .

**4** Crie um atalho.

## Como alterar a resolução do fax

**Nota:** Certifique-se de que o fax esteja configurado. Para mais informações, consulte "[Configurando a impressora para enviar fax](#)" na página 22.

**1** Coloque o documento original na bandeja do ADF ou sobre o vidro do scanner.

**2** Na tela inicial, toque em **Fax** e insira as informações necessárias.

**3** Toque em **Resolução** e, em seguida, ajuste a configuração.

**4** Envie o fax.

## Como ajustar a tonalidade do fax

**Nota:** Certifique-se de que o fax esteja configurado. Para mais informações, consulte "[Configurando a impressora para enviar fax](#)" na página 22.

- 1 Coloque o documento original na bandeja do ADF ou sobre o vidro do scanner.
- 2 Na tela inicial, toque em **Fax** e insira as informações necessárias.
- 3 Toque em **Tonalidade** e ajuste a configuração.
- 4 Envie o fax.

## Impressão de um log de fax

**Nota:** Certifique-se de que o fax esteja configurado. Para mais informações, consulte "[Configurando a impressora para enviar fax](#)" na página 22.

- 1 Na tela inicial, toque em **Configurações > Relatórios > Fax**.
- 2 Toque em **Log de trabalhos de fax** ou em **Log de chamadas de fax**.

## Como bloquear faxes indesejados

**Nota:** Certifique-se de que o fax esteja configurado. Para mais informações, consulte "[Configurando a impressora para enviar fax](#)" na página 22.

- 1 Na tela inicial, toque em **Configurações > Fax > Configurações de fax > Configurações de recebimento de fax > Controles administrativos**.
- 2 Defina Bloquear fax sem nome para **Ativado**.

## Como reter fax

**Nota:** Certifique-se de que o fax esteja configurado. Para mais informações, consulte "[Configurando a impressora para enviar fax](#)" na página 22.

- 1 Abra o navegador da Web e digite o endereço IP da impressora no campo de endereço.

**Notas:**

- Veja o endereço IP da impressora na tela inicial da impressora. O endereço IP é exibido em quatro conjuntos de números separados por pontos, por exemplo: 123.123.123.123.
- Se você estiver usando um servidor proxy, desative-o temporariamente para que a página da Web seja carregada corretamente.

- 2 Clique em **Configurações > Fax > Configuração de fax > Configurações de recebimento de fax > Retenção de fax**.
- 3 Selecione um modo.
- 4 Aplique as alterações.

## Como encaminhar fax

**Nota:** Certifique-se de que o fax esteja configurado. Para mais informações, consulte "[Configurando a impressora para enviar fax](#)" na página 22.

**1** Crie um atalho de destino.

**a** Abra o navegador da Web e digite o endereço IP da impressora no campo de endereço.

**Notas:**

- Veja o endereço IP da impressora na tela inicial. O endereço IP é exibido em quatro conjuntos de números separados por pontos, por exemplo: 123.123.123.123.
- Se você estiver usando um servidor proxy, desative-o temporariamente para que a página da Web seja carregada corretamente.

**b** Clique em **Atalhos > Adicionar atalho**.

**c** Selecione um tipo de atalho e, em seguida, defina as configurações.

**Nota:** Anote o número do atalho.

**d** Aplique as alterações.

**2** Clique em **Configurações > Fax > Configuração de fax > Configurações de recebimento de fax > Controles do administrador**.

**3** No menu Encaminhamento de fax, selecione **Encaminhar** ou **Imprimir e encaminhar**.

**4** No menu Encaminhar para, selecione o tipo de destino e digite o número do atalho.

**5** Aplique as alterações.



# Digitalizar

## Usando o alimentador automático de documentos e o vidro do scanner

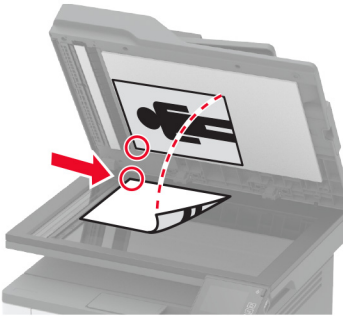
Alimentador Automático de Documentos (ADF)	Vidro do scanner
 <ul style="list-style-type: none"> <li>• Use o ADF para várias páginas ou documentos frente e verso.</li> <li>• Coloque um documento original voltado para cima. Para documentos de várias páginas, certifique-se de alinhar a borda principal antes de carregar.</li> <li>• Ajuste as guias do ADF para que correspondam ao tamanho do papel que está sendo carregado.</li> </ul>	 <ul style="list-style-type: none"> <li>• Use o vidro do scanner para páginas únicas de documentos, páginas de livros, itens pequenos (como cartões-postais ou fotografias), transparências, papel fotográfico ou mídia muito fina (como recortes de revistas).</li> <li>• Coloque o documento voltado para baixo no canto com a seta.</li> </ul>

## Como digitalizar para um computador

Antes de começar, verifique se:

- O firmware da impressora está atualizado. Para mais informações, consulte "[Atualizando o firmware](#)" na [página 44](#).
- O computador e a impressora estão conectados à mesma rede.

### Para usuários do Windows

#### Como usar o Lexmark ScanBack Utility

**1** No computador, execute o Lexmark ScanBack Utility e clique em **Avançar**.

**Nota:** Para baixar o utilitário, acesse [www.lexmark.com/downloads](http://www.lexmark.com/downloads).

**2** Clique em **Configurar** e adicione o endereço IP da impressora.

**Nota:** Veja o endereço IP da impressora na tela inicial da impressora. O endereço IP é exibido em quatro conjuntos de números separados por pontos, por exemplo: 123.123.123.123.

**3** Clique em **Fechar > Avançar**.

**4** Selecione o tamanho do documento original e clique em **Avançar**.

**5** Selecione um formato de arquivo e uma resolução de digitalização e clique em **Avançar**.

**6** Digite um nome de perfil de digitalização exclusivo e clique em **Avançar**.

**7** Navegue até o local onde deseja salvar o documento digitalizado, crie um o nome do arquivo e clique em **Avançar**.

**Nota:** Para reutilizar o perfil de digitalização, habilite a opção **Criar atalho** e crie um nome de atalho exclusivo.

**8** Clique em **Concluir**.

**9** Carregue um documento original no alimentador automático de documentos ou no vidro do scanner.

**10** Na tela inicial da impressora, toque em **Digitalização para computador** e, em seguida, selecione um perfil de digitalização.

**Nota:** Certifique-se de que a opção Digitalização para computador esteja ativada. Na tela inicial, toque em **Configurações > Dispositivo > Ícones visíveis da tela inicial > Digitalização para computador > Exibir**.

### Como usar o Fax e Scanner do Windows

**Nota:** Verifique se a impressora está adicionada ao computador. Para mais informações, consulte "[Como adicionar impressoras a um computador](#)" na página 43.

**1** Carregue um documento original no alimentador automático de documentos ou no vidro do scanner.

**2** No computador, abra o **Fax e Scanner do Windows**.

**3** No menu Fonte, selecione a origem do scanner.

**4** Se necessário, altere as configurações de digitalização.

**5** Digitalize o documento.

### Para usuários do Macintosh

**Nota:** Verifique se a impressora está adicionada ao computador. Para mais informações, consulte "[Como adicionar impressoras a um computador](#)" na página 43.

**1** Carregue um documento original no alimentador automático de documentos ou no vidro do scanner.

**2** Na computador, execute um dos seguintes procedimentos:

- Abra **Captura de imagem**.
- Abra **Impressoras e scanner** e selecione uma impressora. Clique em **Digitalizar > Abrir scanner**.

**3** Na janela Scanner, execute um ou mais dos seguintes procedimentos:

- Selecione onde deseja salvar o documento digitalizado.
- Selecione o tamanho do documento original.
- Para digitalizar do ADF, selecione **Alimentador de documentos** no Menu Digitalizar ou ative a opção **Usar alimentador de documentos**.
- Se necessário, defina as configurações de digitalização.

**4** Clique em **Digitalizar**.

## Digitalização para um servidor de FTP usando um atalho

**1** Crie um atalho de FTP.

- a** Abra o navegador da Web e digite o endereço IP da impressora no campo de endereço.

**Notas:**

- Veja o endereço IP da impressora na tela inicial. O endereço IP é exibido em quatro conjuntos de números separados por pontos, por exemplo: 123.123.123.123.
- Se você estiver usando um servidor proxy, desative-o temporariamente para que a página da Web seja carregada corretamente.

**b** Clique em **Atalhos > Adicionar atalho**.

**c** No menu Tipo do atalho, selecione **FTP** e defina as configurações.

**d** Aplique as alterações.

**2** Coloque o documento original na bandeja do ADF ou sobre o vidro do scanner.

**3** Na tela inicial, toque em **Atalhos > FTP**

**4** Selecione o atalho.

## Digitalização em uma pasta de rede usando um atalho

**1** Crie um atalho para a pasta da rede.

**a** Abra o navegador da Web e digite o endereço IP da impressora no campo de endereço.

**Notas:**

- Veja o endereço IP da impressora na tela inicial. O endereço IP é exibido em quatro conjuntos de números separados por pontos, por exemplo: 123.123.123.123.
- Se você estiver usando um servidor proxy, desative-o temporariamente para que a página da Web seja carregada corretamente.

**b** Clique em **Atalhos > Adicionar atalho**.

**c** No menu Tipo do atalho, selecione **Pasta da rede** e defina as configurações.

**d** Aplique as alterações.

**2** Coloque o documento original na bandeja do ADF ou sobre o vidro do scanner.

**3** Na tela inicial, toque em **Atalhos > Digitalização para rede**.

**4** Selecione o atalho.

## Como digitalizar para uma unidade flash

- 1 Coloque o documento original na bandeja do ADF ou sobre o vidro do scanner.
- 2 Insira a unidade flash.

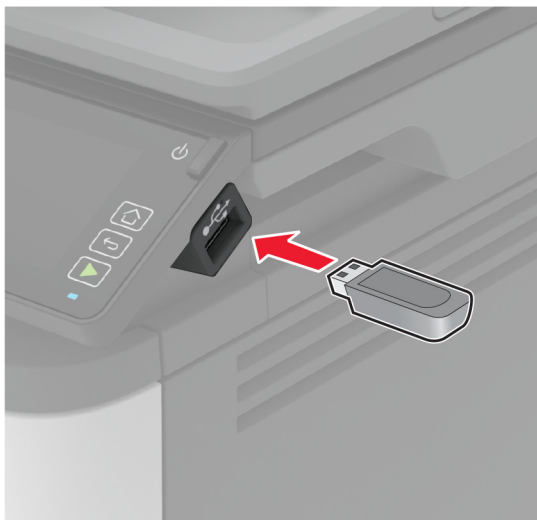

- 3 Toque em **Digitalizar para USB** e ajuste as configurações, se necessário.

### Notas:

- Para salvar o documento digitalizado em uma pasta, toque em **Digitalizar para**, selecione uma pasta e toque em **Digitalizar aqui**.
- Se a tela da unidade USB não for exibida, toque em **Unidade USB** no painel de controle.

- 4 Digitalize o documento.

**Aviso — Danos potenciais:** Para evitar avaria ou perda de dados da impressora, não toque na unidade flash nem na impressora na área mostrada enquanto a impressora estiver imprimindo ativamente, lendo ou gravando no dispositivo de memória.



## Digitalizar para um perfil do Cloud Connector

- 1 Coloque o documento original na bandeja do ADF ou no vidro do scanner.
- 2 Na tela inicial, toque em **Cloud Connector**.
- 3 Selecione um provedor de serviços e, em seguida, selecione um perfil.

**Nota:** Para obter mais informações sobre a criação de um perfil do Cloud Connector, consulte "[Criar um perfil do Cloud Connector](#)" na página 49.

- 4 Toque em **Digitalizar** e atribua um nome de arquivo e pasta de destino.
- 5 Toque em **Digitalizar aqui**.  
Se necessário, altere as definições de digitalização.
- 6 Digitalize o documento.

# Uso dos menus da impressora

## Mapa de menus

Dispositivo	<ul style="list-style-type: none"> <li>• <a href="#">Preferências</a></li> <li>• <a href="#">Modo Ecológico</a></li> <li>• <a href="#">Painel operador remoto</a></li> <li>• <a href="#">Notificações</a></li> <li>• <a href="#">Gerenciamento de energia</a></li> </ul>	<ul style="list-style-type: none"> <li>• <a href="#">Coleta anônima de dados</a></li> <li>• <a href="#">Restaurar padrões de fábrica</a></li> <li>• <a href="#">Manutenção</a></li> <li>• <a href="#">Ícones visíveis da tela inicial</a></li> <li>• <a href="#">Sobre esta impressora</a></li> </ul>
Impressão	<ul style="list-style-type: none"> <li>• <a href="#">Layout</a></li> <li>• <a href="#">Configurar</a></li> <li>• <a href="#">Qualidade</a></li> <li>• <a href="#">PDF</a></li> </ul>	<ul style="list-style-type: none"> <li>• <a href="#">PostScript</a></li> <li>• <a href="#">PCL</a></li> <li>• <a href="#">Imagem</a></li> </ul>
Papel	<ul style="list-style-type: none"> <li>• <a href="#">Configuração de bandeja</a></li> </ul>	<ul style="list-style-type: none"> <li>• <a href="#">Configuração de mídia</a></li> </ul>
Cópia	<a href="#">Padrões de cópia</a>	
Fax	<a href="#">Padrões de fax</a>	
E-mail	<ul style="list-style-type: none"> <li>• <a href="#">Configuração de e-mail</a></li> </ul>	<ul style="list-style-type: none"> <li>• <a href="#">Padrões de e-mail</a></li> </ul>
FTP	<a href="#">Padrões de FTP</a>	
Unidade USB	<ul style="list-style-type: none"> <li>• <a href="#">Digitalização para a unidade flash</a></li> </ul>	<ul style="list-style-type: none"> <li>• <a href="#">Impressão da unidade flash</a></li> </ul>
Rede/Portas	<ul style="list-style-type: none"> <li>• <a href="#">Visão geral da rede</a></li> <li>• <a href="#">Sem fio</a></li> <li>• <a href="#">Wi-Fi Direct</a></li> <li>• <a href="#">Ethernet</a></li> <li>• <a href="#">TCP/IP</a></li> <li>• <a href="#">SNMP</a></li> </ul>	<ul style="list-style-type: none"> <li>• <a href="#">IPSec</a></li> <li>• <a href="#">802.1x</a></li> <li>• <a href="#">Configuração LPD</a></li> <li>• <a href="#">Configurações de HTTP/FTP</a></li> <li>• <a href="#">USB</a></li> <li>• <a href="#">Restringir acesso à rede externa</a></li> </ul>
Segurança	<ul style="list-style-type: none"> <li>• <a href="#">Métodos de login*</a></li> <li>• <a href="#">Gerenciamento de certificados*</a></li> <li>• <a href="#">Restrições de login</a></li> </ul>	<ul style="list-style-type: none"> <li>• <a href="#">Configuração de impressão confidencial</a></li> <li>• <a href="#">Apagar arquivos de dados temporários</a></li> <li>• <a href="#">Diversos</a></li> </ul>
<a href="#">Cloud Connector</a>	<ul style="list-style-type: none"> <li>• Ativar/Desativar conectores</li> </ul>	
Relatórios	<ul style="list-style-type: none"> <li>• <a href="#">Página de configurações de menu</a></li> <li>• <a href="#">Dispositivo</a></li> <li>• <a href="#">Impressão</a></li> </ul>	<ul style="list-style-type: none"> <li>• <a href="#">Atalhos</a></li> <li>• <a href="#">Fax</a></li> <li>• <a href="#">Rede</a></li> </ul>
<a href="#">Solução de problemas</a>	Páginas de teste de qualidade de impressão	Limpeza do scanner
* É exibido somente no Embedded Web Server.		

# Dispositivo

## Preferências

Item do menu	Descrição
<b>Idioma de exibição</b>	Define o idioma do texto exibido no visor.
<b>País/região</b>	Identifica o país ou a região em que a impressora está configurada para operar.
<b>Executar configuração inicial</b> Sim Não*	Executa o assistente de configuração.
<b>Informação exibida</b> Texto de exibição 1 Texto de exibição 2	Especifica as informações a serem exibidas na tela inicial.
<b>Data e hora</b> Configurar Data e hora atuais Definir data e hora manualmente Formato de data (MM-DD-AAAA*) Formato de hora (12 horas AM/PM*) Fuso horário (GMT*) Protocolo de tempo da rede Ativar NTP Servidor NTP Ativar autenticação (Nenhuma*)	Configura a data e a hora da impressora.
<b>Tamanhos de papel</b> EUA* Métrica	Especifica a unidade de medida dos tamanhos de papel. <b>Nota:</b> O país ou a região selecionado no assistente de configuração inicial determina a configuração inicial do tamanho do papel.
<b>Brilho da tela</b> 20–100% (100*)	Ajusta o brilho do monitor.
<b>Acesso à unidade flash</b> Desativado Ativado*	Ativa o acesso à unidade flash.
<b>Digitalizando uma página do scanner de mesa</b> Ativado Desativado*	Define as cópias do vidro do scanner para apenas uma página por vez.
<b>Tempo limite da tela</b> 5–300 (60*)	Define o tempo ocioso, em segundos, antes de o monitor exibir a tela inicial ou antes de a impressora desconectar uma conta de usuário automaticamente.
<b>Nota:</b> Um asterisco (*) próximo a um valor indica a configuração padrão de fábrica.	

## Modo Ecológico

Item do menu	Descrição
<b>Imprimir</b> Lados Simples* Frente e verso	Especificar se a impressão será realizada em um ou em ambos os lados do papel.
<b>Imprimir</b> Páginas por lado Desativado* 2 páginas por lado 3 páginas por lado 4 páginas por lado 6 páginas por lado 9 páginas por lado 12 páginas por lado 16 páginas por lado	Imprimir imagens de várias páginas em um lado de uma folha de papel.
<b>Imprimir</b> Tonalidade do toner Leve Normal* Escuro	Determinar o nível de tonalidade de textos ou imagens.
<b>Copiar</b> Lados Simples para simples* Simples para frente e verso	Especifica se a impressão deve ser feita em apenas um lado do papel ou em ambos.
<b>Copiar</b> Páginas por lado Desativado* 2 páginas em orientação retrato 4 páginas em orientação retrato 2 páginas em orientação paisagem 4 páginas em orientação paisagem	Especificar o número de imagens da página a ser impresso em um lado de uma folha de papel.
<b>Copiar</b> Tonalidade 1–9 (5*)	Ajusta a tonalidade da imagem digitalizada.
<b>Nota:</b> Um asterisco (*) próximo a um valor indica a configuração padrão de fábrica.	

## Painel Operador Remoto

Item de menu	Descrição
<b>Conexão VNC externa</b> Não permitir* Permitir	Conectar um cliente VNC (Virtual Network Computing) externo ao painel de controle remoto.
<b>Nota:</b> Um asterisco (*) próximo a um valor indica a configuração-padrão de fábrica.	



Item de menu	Descrição
<b>Tipo de autenticação</b> Nenhum* Autenticação padrão	Configure o tipo de autenticação ao acessar o servidor do cliente VNC.
<b>Senha do VNC</b>	Especifique a senha para se conectar ao servidor do cliente VNC. <b>Nota:</b> Esse item de menu será exibido somente se o Tipo de autenticação estiver configurado como Autenticação-padrão.
<b>Nota:</b> Um asterisco (*) próximo a um valor indica a configuração-padrão de fábrica.	

## Notificações

Item do menu	Descrição
<b>Bipe de carregamento no ADF</b> Desativado Ativado*	Ativar um alerta sonoro ao carregar papel no alimentador automático de documentos (ADF).
<b>Controle de alarme</b> Desativado Único* Contínuo	Define o número de vezes que o alarme é emitido quando a impressora exige intervenção pelo usuário.
<b>Suprimentos</b> Mostrar estimativas do suprimento Mostrar estimativas* Não mostrar estimativas	Mostra o status estimado dos suprimentos.
<b>Suprimentos</b> Alarme do cartucho Desativado* Uma vez Contínuo	Define o número de vezes que o alarme é emitido quando o cartucho está baixo.
<b>Nota:</b> Um asterisco (*) próximo a um valor indica a configuração padrão de fábrica.	

Item do menu	Descrição
<p><b>Configuração de alertas de e-mail</b></p> <ul style="list-style-type: none"> <li>Configuração de e-mail                             <ul style="list-style-type: none"> <li>Gateway SMTP primário</li> <li>Porta do gateway SMTP primário (25*)</li> <li>Gateway SMTP secundário</li> <li>Porta do gateway SMTP secundário (25*)</li> <li>Tempo Limite SMTP (30 segundos*)</li> <li>Endereço de resposta</li> <li>Sempre utilizar o endereço de resposta padrão SMTP(Desligado*)</li> <li>Usar SSL/TLS(Desativado*)</li> <li>Solicitar certificado confiável(Ligado*)</li> <li>Autenticação do servidor SMTP(Nenhuma autenticação necessária*)</li> <li>E-mail iniciado por dispositivo(Nenhum*)</li> <li>ID do usuário do dispositivo</li> <li>Senha do dispositivo</li> <li>Domínio NTLM</li> <li>Desativar o erro "Servidor SMTP não configurado"(Desligado*)</li> </ul> </li> </ul>	<p>Define as configurações de e-mail da impressora.</p>
<p><b>Prevenção de erro</b></p> <ul style="list-style-type: none"> <li>Assistente de atolamento                             <ul style="list-style-type: none"> <li>Desativado</li> <li>Ativado*</li> </ul> </li> </ul>	<p>Define a verificação automática de papel atolado na impressora.</p>
<p><b>Prevenção de erro</b></p> <ul style="list-style-type: none"> <li>Continuação automática                             <ul style="list-style-type: none"> <li>Desativado</li> <li>Ativado* (5 segundos)</li> </ul> </li> <li>Tempo para continuação automática</li> </ul>	<p>Permite que a impressora continue o processamento ou a impressão de um trabalho automaticamente após a remoção de determinadas condições de serviço.</p>
<p><b>Prevenção de erro</b></p> <ul style="list-style-type: none"> <li>Reinicialização automática                             <ul style="list-style-type: none"> <li>Reinicialização automática (Sempre reinicializar*)</li> </ul> </li> </ul>	<p>Define a reinicialização da impressora quando um erro ocorrer.</p>
<p><b>Prevenção de erro</b></p> <ul style="list-style-type: none"> <li>Reinicialização automática                             <ul style="list-style-type: none"> <li>Máximo de reinicializações automáticas (2*)</li> </ul> </li> </ul>	<p>Define o número máximo de reinicializações automáticas que a impressora poderá executar.</p>
<p><b>Prevenção de erro</b></p> <ul style="list-style-type: none"> <li>Reinicialização automática                             <ul style="list-style-type: none"> <li>Janela de reinicialização automática (720*)</li> </ul> </li> </ul>	<p>Define o número de segundos antes da reinicialização automática da impressora.</p>
<p><b>Prevenção de erro</b></p> <ul style="list-style-type: none"> <li>Reinicialização automática                             <ul style="list-style-type: none"> <li>Contador de reinicialização automática</li> </ul> </li> </ul>	<p>Mostra informações somente leitura do contador de reinicialização.</p>
<p><b>Prevenção de erro</b></p> <ul style="list-style-type: none"> <li>Exibir erro de papel curto                             <ul style="list-style-type: none"> <li>Ativado</li> <li>Limpeza automática*</li> </ul> </li> </ul>	<p>Define a exibição de uma mensagem quando um erro de papel curto ocorrer na impressora.</p> <p><b>Nota:</b> papel curto refere-se ao tamanho do papel carregado.</p>
<p><b>Nota:</b> Um asterisco (*) próximo a um valor indica a configuração padrão de fábrica.</p>	

Item do menu	Descrição
<b>Prevenção de erro</b> Proteção de página Desativado* Ativado	Define o processamento da página inteira na memória da impressora antes da impressão.
<b>Recuperação de conteúdo de atolamento</b> Recuperação de atolamento Desativado Ativado Automático*	Define uma nova impressão das páginas atoladas na impressora.
<b>Recuperação de conteúdo de atolamento</b> Recuperação de atolamento do scanner Nível do trabalho Nível da página*	Especificar como reiniciar um trabalho de digitalização após resolver um atolamento de papel.
<b>Nota:</b> Um asterisco (*) próximo a um valor indica a configuração padrão de fábrica.	

## Gerenciamento de energia

Item do menu	Descrição
<b>Perfil Modo de suspensão</b> Impressão no modo de Suspensão Permanecer ativa após impressão Entrar no modo de Suspensão após a impressão*	Definir a impressora para permanecer no modo ativo ou retornar para o modo de Suspensão após a impressão.
<b>Tempos limite</b> Modo de suspensão 1 a 120 minutos (15*)	Configurar o tempo ocioso antes que a impressora comece a funcionar no modo de Suspensão.
<b>Tempos limite</b> Tempo limite de hibernação Desativado 1 hora 2 horas 3 horas 6 horas 1 dia 2 dias 3 dias* 1 semana 2 semanas 1 mês	Definir o tempo até a impressora ser desligada.
<b>Tempos limite</b> Tempo limite de hibernação na conexão Hibernação Não hibernar*	Definir Tempo limite de hibernação para desligar a impressora se houver uma conexão Ethernet ativa.
<b>Nota:</b> Um asterisco (*) próximo a um valor indica a configuração padrão de fábrica.	

## Coleta anônima de dados

Item do menu	Descrição
<b>Coleta anônima de dados</b> Informações de uso e desempenho do dispositivo Nenhum*	Enviar à Lexmark as informações de uso e de desempenho da impressora.  <b>Nota:</b> A Hora de envio de dados anônimos é exibida somente quando você define Coleta anônima de dados como Uso e desempenho do dispositivo.
<b>Hora de envio de dados anônimos</b> Hora de início Hora de término	
<b>Nota:</b> Um asterisco (*) próximo a um valor indica a configuração padrão de fábrica.	

## Restaurar padrões de fábrica

Item de menu	Descrição
<b>Rest. definições</b> Restaurar todas as definições Restaurar definições da impressora Restaurar definições de rede Restaurar definições do fax	Restaurar as configurações padrão de fábrica da impressora.

## Manutenção

### Menu de configuração

Item do menu	Descrição
<b>Configuração USB</b> PnP USB 1* 2	Altera o modo do driver USB da impressora para aprimorar sua compatibilidade com um computador pessoal.
<b>Configuração USB</b> Digitalizar USB para local Ativado* Desativado	Especifica se deseja que o driver do dispositivo USB enumere como um dispositivo USB simples (interface única) ou como um dispositivo USB composto (várias interfaces).
<b>Configuração USB</b> Velocidade USB Completo Automático*	Define a operação da porta USB na velocidade máxima e desativa seus recursos de alta velocidade.
<b>Configuração de bandeja</b> Vincular bandejas Automático* Desativado	Define a vinculação das bandejas da impressora com o mesmo tipo de papel e as mesmas configurações de tamanho de papel.
<b>Nota:</b> Um asterisco (*) próximo a um valor indica a configuração padrão de fábrica.	

Item do menu	Descrição
<p><b>Configuração de bandeja</b>                      Exibir mensagem de encaixe da bandeja                      Desativado                      Somente para tamanhos desconhecidos*                      Sempre</p>	<p>Exibe uma mensagem para selecionar o tamanho e o tipo de papel após inserir a bandeja.</p>
<p><b>Configuração de bandeja</b>                      Carregamento A5                      Margem curta                      Margem longa*</p>	<p>Especifica a orientação da página ao carregar papéis do tamanho A5.</p>
<p><b>Configuração de bandeja</b>                      Avisos de papel                      Automático*                      Alimentador multiúso                      Papel manual</p>	<p>Define a origem do papel que o usuário preencherá quando um aviso for exibido para carregar papel.</p>
<p><b>Configuração de bandeja</b>                      Avisos de envelope                      Automático*                      Alimentador multiúso                      Envelope manual</p>	<p>Define a origem do papel que o usuário preencherá quando um aviso for exibido para carregar envelope.</p>
<p><b>Configuração de bandeja</b>                      Ação para avisos                      Avisar usuário*                      Continuar                      Usar atual</p>	<p>Configura a impressora para determinar avisos de alterações relacionados a papel ou envelope.</p>
<p><b>Relatórios</b>                      Página de configurações de menu                      Log de eventos                      Resumo do log de eventos</p>	<p>Imprime relatórios sobre configurações do menu da impressora, status e logs de eventos.</p>
<p><b>Utilização e contadores de suprimento</b>                      Limpar histórico de utilização de suprimentos                      Redefinir contador de cartucho preto                      Redefinir contador da unidade de imagem preta                      Redefinir contador de manutenção</p>	<p>Redefine o contador de páginas de suprimento ou exibe o total de páginas impressas.</p>
<p><b>Emulações da impressora</b>                      Emulação PS                      Desativado                      Ativado*</p>	<p>Define a impressora de maneira que ela reconheça e utilize o fluxo de dados de impressora pessoal (PS).</p>
<p><b>Emulações da impressora</b>                      Segurança do emulador                      Tempo limite da página                      0–60 (60*)</p>	<p>Define o tempo limite da página durante a emulação.</p>

**Nota:** Um asterisco (\*) próximo a um valor indica a configuração padrão de fábrica.

Item do menu	Descrição
<b>Emulações da impressora</b> Segurança do emulador Redefinir o emulador após o trabalho (Desativado*)	Redefine o emulador depois de um trabalho de impressão.
<b>Emulações da impressora</b> Segurança do emulador Desativar acesso à mensagem da impressora (Ativado*)	Desativa a mensagem de acesso à impressora durante a emulação.
<b>Configuração de fax</b> Suporte a fax de baixo consumo Desativar modo de suspensão Permitir modo de suspensão Automático*	Programe o fax para entrar no modo de Suspensão sempre que a impressora determinar que é necessário.  <b>Nota:</b> Este item de menu está disponível apenas em alguns modelos de impressora.
<b>Configuração de impressão</b> Ajuste de fonte 0–150 (24*)	Define um valor de tamanho de ponto de texto abaixo do qual as telas de alta frequência são utilizadas ao imprimir dados de fonte.
<b>Configuração de impressão</b> Densidade da impressão Desativado 1–5 (3*) Densidade da cópia Desativado 1–5 (3*)	Ajustar a densidade do toner ao imprimir ou fazer cópias de documentos.
<b>Operações do dispositivo</b> Modo silencioso Ativado Desativado*	Configura a impressora para que ela reduza o nível de ruído que produz ao imprimir.  <b>Nota:</b> A ativação dessa configuração prejudica o desempenho geral da impressora.
<b>Operações do dispositivo</b> Menus do painel Ativar* Desativar	Configurar a impressora para que ela exiba os menus do painel de controle.  <b>Nota:</b> este item de menu é exibido somente no Embedded Web Server.
<b>Operações do dispositivo</b> Modo de segurança Desativado* Ativado	Define um modo específico de operação da impressora no qual ela tentará continuar a oferecer a maior funcionalidade possível, apesar dos problemas detectados.  Por exemplo, quando definido como Ativado e o motor duplex não estiver funcionando, a impressora realizará somente impressões simples, mesmo se o trabalho for uma impressão em frente e verso.  <b>Nota:</b> Esta configuração não pode ser usada quando a bandeja não estiver totalmente inserida ou se o sensor da bandeja estiver danificado.
<b>Operações do dispositivo</b> Limpar status personalizado	Apaga todas as mensagens personalizadas.
<b>Nota:</b> Um asterisco (*) próximo a um valor indica a configuração padrão de fábrica.	

Item do menu	Descrição
<b>Operações do dispositivo</b> Apagar todas as mensagens instaladas remotamente	Apagar todas as mensagens instaladas remotamente.
<b>Operações do dispositivo</b> Exibir telas de erros automaticamente Ativado* Desativado	Mostra as mensagens de erro existentes no monitor após a impressora permanecer inativa na tela bem-vindo durante um período igual ao da configuração de Tempo limite da tela.
<b>Configuração do scanner</b> Registro manual do scanner Imprimir teste rápido	Imprime uma página de destino de teste rápido. <b>Nota:</b> Certifique-se de que o espaçamento da margem na página de destino esteja completamente uniforme. Se ele não estiver, será preciso redefinir as margens da impressora.
<b>Configuração do scanner</b> Registro manual do scanner Registro do ADF dianteiro Registro da base de cópia	Registra manualmente a base de cópia e o alimentador automático de documentos (ADF) após substituir o alimentador automático de documentos, o vidro do scanner ou a placa do controlador.
<b>Configuração do scanner</b> Apagar margem Apagar margem da base de cópia (3*) Apagar margem do ADF (3*)	Define o tamanho, em milímetros, da área de não impressão ao redor de um trabalho de digitalização pelo alimentador automático de documentos ou pela base de cópia.
<b>Configuração do scanner</b> Desativar scanner Ativado* Desativado ADF desativado	Desative o scanner caso ele não esteja funcionando corretamente.
<b>Configuração do scanner</b> Pedido de bytes Tiff Endianness da CPU* Little Endian Big Endian	Define o pedido de bytes de uma saída de digitalização em formato TIFF.
<b>Configuração do scanner</b> Linhas Tiff exatas por tira Ativado* Desativado	Define o valor da etiqueta RowsPerStrip de uma saída de digitalização de formato TIFF.
<b>Nota:</b> Um asterisco (*) próximo a um valor indica a configuração padrão de fábrica.	

### Apagamento fora de serviço

Item do menu	Descrição
<b>Limpar todas as informações na memória não volátil</b> Apagar todas as configurações da impressora e de rede Apagar todos os atalhos e configurações de atalho	Apague todas as configurações e aplicativos armazenados na impressora.

## Ícones visíveis da tela inicial

Menu	Descrição
<b>Copiar</b>	Especifique quais ícones são exibidos na tela inicial.
<b>E-mail</b>	
<b>Fax</b>	
<b>Status/suprimentos</b>	
<b>Fila de trabalhos</b>	
<b>Alterar idioma</b>	
<b>Trabalhos suspensos</b>	
<b>USB</b>	
<b>Digitalização para computador</b>	

## Sobre esta impressora

Item do menu	Descrição
<b>Etiqueta de ativo</b>	Descreve a impressora. O comprimento máximo é de 32 caracteres.
<b>Local da impressora</b>	Identifica o local da impressora. O comprimento máximo é de 63 caracteres.
<b>Contato</b>	Personaliza o nome da impressora. O comprimento máximo é de 63 caracteres.
<b>Exportar arquivo de configuração para USB</b>	Exporta arquivos de configuração para uma unidade flash.
<b>Exportar registros compactados para USB</b>	Exporta arquivos de log compactados a uma unidade flash.
<b>Enviar logs</b>	Envia informações de diagnóstico para a Lexmark.

## Impressão

### Layout

Item do menu	Descrição
<b>Lados</b> Simples* Frente e verso	Especificar se deseja imprimir em um lado ou em ambos os lados do papel.
<b>Estilo de inversão</b> Margem longa* Margem curta	Determinar qual lado do papel será encadernado ao realizar a impressão em frente e verso. <b>Nota:</b> Dependendo da opção selecionada, a impressora separa automaticamente cada informação de impressão da página para encadernar o trabalho corretamente.
<b>Páginas em branco</b> Imprimir Não imprimir*	Imprimir páginas em branco que estão incluídas em um trabalho de impressão.
<b>Nota:</b> Um asterisco (*) próximo a um valor indica a definição padrão de fábrica.	



Item do menu	Descrição
<b>Agrupar</b> Desativar [1,1,1,2,2,2] Ativar [1,2,1,2,1,2]*	Manter as páginas de um trabalho de impressão empilhadas em sequência, especialmente ao imprimir diversas cópias do trabalho.
<b>Folhas separadoras</b> Nenhuma* Entre cópias Entre trabalhos Entre páginas	Inserir folhas separadoras em branco ao imprimir.
<b>Origem das folhas separadoras</b> Bandeja [x] (1*) Alimentador multi-uso	Especificar a origem do papel para a folha separadora.
<b>Páginas por lado</b> Desativar* 2 páginas por lado 3 páginas por lado 4 páginas por lado 6 páginas por lado 9 páginas por lado 12 páginas por lado 16 páginas por lado	Imprimir imagens de várias páginas em um lado de uma folha de papel.
<b>Páginas organizadas por lado</b> Horizontal* Horizontal inversa Vertical Vertical inversa	Especificar o posicionamento de várias imagens por página ao utilizar Páginas por lado.  <b>Nota:</b> O posicionamento depende do número de imagens por páginas e de sua orientação.
<b>Orientação de páginas por lado</b> Automático* Paisagem Retrato	Especificar a orientação de um documento com várias páginas ao utilizar Páginas por lado.
<b>Borda de páginas por lado</b> Nenhuma* Preenchidas	Imprimir uma borda ao redor de cada imagem por página ao utilizar Páginas por lado.
<b>Cópias</b> 1-9999 (1*)	Especificar o número de cópias para cada trabalho de impressão.
<b>Área de impressão</b> Normal* Página completa	Configurar a área de impressão em uma folha de papel.
<b>Nota:</b> Um asterisco (*) próximo a um valor indica a definição padrão de fábrica.	

## Configuração

Item do menu	Descrição
<b>Idioma da impressora</b> Emulação PCL* Emulação PS	Definir o idioma da impressora.  <b>Nota:</b> A configuração de um padrão de idioma da impressora não impede que um programa de software envie trabalhos de impressão que usem outro idioma.
<b>Economia de recursos</b> Desativar* Ativar	Determinar o que a impressora faz com os recursos baixados, como fontes e macros, ao receber um trabalho que requer mais memória do que a disponível.  <b>Notas:</b> <ul style="list-style-type: none"> <li>• Quando configurado como Desativar, a impressora mantém os recursos baixados apenas até o momento em que a memória seja necessária. Os recursos associados ao idioma da impressora inativa são excluídos.</li> <li>• Quando configurado como Ativar, a impressora preserva todos os recursos permanentes baixados em todas as trocas de idioma. Quando necessário, a impressora exibe mensagens de memória cheia em vez de excluir recursos permanentes.</li> </ul>
<b>Ordem de Imprimir tudo</b> Alfabética* Mais recentes primeiro Mais antigos primeiro	Especificar a ordem quando você optar por imprimir todos os trabalhos suspensos e confidenciais.
<b>Nota:</b> Um asterisco (*) próximo a um valor indica a definição padrão de fábrica.	

## Qualidade

Item de menu	Descrição
<b>Resolução de impressão</b> 300 dpi 600 dpi* Qualidade de imagem 1200 Qualidade de imagem 2400	Configurar a resolução de texto e imagens na saída impressa.  <b>Nota:</b> A resolução é determinada em pontos por polegada ou por qualidade de imagem.
<b>Tonalidade do toner</b> Claro Normal* Escuro	Determinar o nível de tonalidade das imagens do texto.
<b>Sombreado</b> Normal* Detalhes	Melhorar a impressão para ter linhas mais suaves com bordas mais nítidas.
<b>Nota:</b> Um asterisco (*) próximo a um valor indica a configuração-padrão de fábrica.	

## PDF

Item do menu	Descrição
<b>Ajustar para caber</b> Sim Não*	Ajustar o conteúdo da página de acordo com o tamanho do papel selecionado.
<b>Nota:</b> Um asterisco (*) próximo a um valor indica a definição padrão de fábrica.	

Item do menu	Descrição
<b>Anotações</b> Imprimir Não imprimir*	Especificar se as anotações no PDF serão impressas.
<b>Imprimir erro de PDF</b> Desativar Ativar*	Ativar a impressão de erro de PDF.
<b>Nota:</b> Um asterisco (*) próximo a um valor indica a definição padrão de fábrica.	

## PostScript

Item do menu	Descrição
<b>Imprimir Erro PS</b> Desativar* Ativar	Imprimir uma página que descreva o erro PostScript®. <b>Nota:</b> No caso de um erro, o processamento do trabalho será interrompido, a impressora imprimirá uma mensagem de erro e o restante do trabalho de impressão será descarregado.
<b>Espessura mínima das linhas</b> 1-30 (2*)	Definir a largura mínima do traçado. <b>Nota:</b> Os trabalhos impressos em 1200 dpi utilizam o valor diretamente.
<b>Modo de inicialização com bloqueio de PS</b> Desativar Ativar*	Desativar o arquivo SysStart.
<b>Tempo limite de espera</b> Desativado Ativado*	Configurar a impressora de maneira que ela aguarde mais dados antes de cancelar um trabalho de impressão. <b>Nota:</b> A Hora do Tempo limite de espera será exibida somente quando o Tempo limite de espera for ativado.
<b>Hora do Tempo limite de espera</b> 15–65535 (40 segundos*)	
<b>Nota:</b> Um asterisco (*) próximo a um valor indica a definição padrão de fábrica.	

## PCL

Item do menu	Descrição
<b>Nome da fonte</b> [Lista de fontes disponíveis] (Courier*)	Seleciona uma fonte da origem de fonte especificada.
<b>Conjunto de símbolos</b> [Lista de conjunto de símbolos disponíveis] (10U PC-8*)	Especifica o conjunto de símbolos de cada nome de fonte. <b>Nota:</b> Um conjunto de símbolos é um conjunto de caracteres alfabéticos e numéricos, pontuação e símbolos especiais. Os conjuntos de símbolos suportam os diferentes idiomas ou programas específicos, como símbolos matemáticos para textos científicos.
<b>Pitch</b> 0,08–100,00 (10,00*)	Especifica o pitch para fontes fixas ou monoespaçadas. <b>Nota:</b> Pitch refere-se ao número de caracteres de espaço fixo em uma polegada horizontal de tipo.
<b>Nota:</b> Um asterisco (*) próximo a um valor indica a configuração padrão de fábrica.	

Item do menu	Descrição
<b>Orientação</b> Retrato* Paisagem Orientação retrato inversa Orientação paisagem inversa	Especifica a orientação do texto e dos gráficos na página.
<b>Linhas por página</b> 1–255	Especifica o número de linhas de texto para cada página impressa por meio do fluxo de dados do PCL®.  <b>Notas:</b> <ul style="list-style-type: none"> <li>• Este item do menu ativa o deslocamento vertical que faz com que o número selecionado de linhas solicitadas sejam impressas entre as margens padrão da página.</li> <li>• 60 é a configuração padrão de fábrica nos EUA. 64 é a configuração padrão internacional de fábrica.</li> </ul>
<b>Largura mínima das linhas PCL5</b> 1–30 (2*)	Configura a largura mínima inicial do traçado.  <b>Nota:</b> Os trabalhos impressos em 1200 dpi utilizam o valor diretamente.
<b>Largura mínima das linhas PCLXL</b> 1–30 (2*)	
<b>Largura A4</b> 198 mm* 203 mm	Determina a largura da página lógica em papel de tamanho A4.  <b>Nota:</b> Página Lógica é o espaço na página física onde o conteúdo é impresso.
<b>RC automático após AL</b> Desativado* Ativado	Configura a impressora para que ela realize um retorno de carro após um comando de controle de alimentação de linha.  <b>Nota:</b> Retorno de carro é um mecanismo que comanda a impressora para mover a posição do cursor para a primeira posição na mesma linha.
<b>AL automático após RC</b> Desativado* Ativado	Configura a impressora para que ela realize uma alimentação de linha após um comando de controle de retorno de carro.
<b>Renumeração de bandeja</b> Atribuir alimentação MF Atribuir bandeja [x] Atribuir papel manual Atribuir envelope manual	Configura a impressora para trabalhar com um driver de impressão diferente ou um aplicativo personalizado que utilize um conjunto de atribuições de origem diferentes para solicitar uma determinada fonte de papel.  Escolha um dos seguintes tópicos: Desativado* — A impressora usa as atribuições de origem de papel padrão de fábrica. Nenhum — A origem de papel ignora o comando de Seleção de alimentação do papel. 0–199 — Selecionar um valor numérico para atribuir um valor personalizado a uma origem de papel.
<b>Renumeração de bandeja</b> Exibir padrões de fábrica	Mostra o valor padrão de fábrica atribuída para cada origem de papel.
<b>Renumeração de bandeja</b> Restaurar padrões	Restaura os valores de renumeração de bandeja para os padrões de fábrica.
<b>Nota:</b> Um asterisco (*) próximo a um valor indica a configuração padrão de fábrica.	

Item do menu	Descrição
<b>Tempo limite de impressão</b> Desativado Ativado*	Configurar a impressora para que ela encerre um trabalho de impressão após ficar ociosa pelo tempo especificado em segundos.  <b>Nota:</b> O Tempo limite de impressão será exibido somente quando o Tempo limite de impressão for ativado.
<b>Tempo limite de impressão</b> 1-255 (90*)	
<b>Nota:</b> Um asterisco (*) próximo a um valor indica a configuração padrão de fábrica.	

## Imagem

Item de menu	Descrição
<b>Ajuste automático</b> Ativar Desativar*	Selecione o melhor tamanho de papel disponível e configuração de orientação para uma imagem.  <b>Nota:</b> Quando configurado em Ativado, esse item de menu substitui as configurações de ajuste e orientação da imagem.
<b>Inverter</b> Desativar* Ativar	Inverter imagens monocromáticas com dois tons.  <b>Nota:</b> Esse item de menu não se aplica a formatos de imagens GIF ou JPEG.
<b>Dimensionamento</b> Âncora sup. esquerda Mais aproximada* Âncora central Ajustar altura/largura Ajustar altura Ajustar largura	Ajuste a imagem de acordo com a área de impressão.  <b>Nota:</b> Quando a configuração Ajuste automático está definida como Ativado, o Dimensionamento é definido automaticamente como Mais aproximada.
<b>Orientação</b> Retrato* Paisagem Retrato invertido Paisagem invertido	Definir a orientação do texto e dos gráficos na página.
<b>Nota:</b> Um asterisco (*) próximo a um valor indica a configuração-padrão de fábrica.	

## Papel

### Configuração de bandeja

Item do menu	Descrição
<b>Origem padrão</b> Bandeja [x] (1*) Alimentador multiúso Papel manual Envelope manual	Configura a origem de papel para todos os trabalhos de impressão.  <b>Nota:</b> O Alimentador multiúso só aparece quando Configurar MF está definido como Cassete.
<b>Nota:</b> Um asterisco (*) próximo a um valor indica a configuração padrão de fábrica.	

Item do menu	Descrição
<b>Tamanho/Tipo de papel</b> Bandeja [x] Alimentador multiúso Papel manual Envelope manual	Especifica o tamanho ou tipo de papel carregado em cada origem do papel.
<b>Trocar tamanho</b> Desativado Carta/A4 Todos listados*	Configura a impressora para substituir um tamanho de papel especificado caso o tamanho solicitado não esteja carregado em qualquer origem do papel. <b>Notas:</b> <ul style="list-style-type: none"> <li>Desativado solicita que o usuário carregue o tamanho do papel solicitado.</li> <li>Carta/A4 imprime documentos de tamanho A4 em carta ao carregar carta, e trabalhos de tamanho de carta em tamanho de papel A4 ao carregar A4.</li> <li>Todos listados substitui Carta/A4.</li> </ul>
<b>Configurar MF</b> Cassete* Manual Primeira	Configura a impressora ao coletar o papel carregado no alimentador multiúso. <b>Notas:</b> <ul style="list-style-type: none"> <li>Quando configurada como Cassete, a impressora trata o alimentador multiúso como uma bandeja.</li> <li>Quando configurada como Manual, a impressora trata o alimentador multiúso como um alimentador manual.</li> <li>Quando configurada como Primeira, a impressora coleta papel do alimentador multiúso até esvaziá-lo, independentemente da origem ou do tamanho do papel.</li> </ul>
<b>Nota:</b> Um asterisco (*) próximo a um valor indica a configuração padrão de fábrica.	

## Configuração de mídia

### Configuração universal

Item do menu	Descrição
<b>Unidades de medida</b> Polegadas Milímetros	Especificar a unidade de medida do papel universal. <b>Nota:</b> Polegadas é a definição padrão de fábrica nos EUA. Milímetros é a definição padrão de fábrica internacional.
<b>Largura de orientação retrato</b> De 3,9 a 14,17 polegadas (8,50*) De 99 a 360 mm (216*)	Configurar a largura de orientação retrato do papel universal.
<b>Altura de orientação retrato</b> De 3,9 a 14,17 polegadas (14*) De 99 a 360 mm (356*)	Configurar a altura de orientação retrato do papel universal.
<b>Direção de alimentação</b> Margem curta* Margem longa	Configurar a impressora para pegar o papel na direção da margem curta ou da margem longa. <b>Nota:</b> Margem longa será exibida apenas se a margem mais longa for mais curta que a largura máxima suportada.
<b>Nota:</b> Um asterisco (*) próximo a um valor indica a definição padrão de fábrica.	

## Tamanhos personalizados de digitalização

Item de menu	Descrição
<b>Tamanho personalizado de digitalização [x]</b> Nome do tamanho de digitalização Largura 1 a 8,50 polegadas (8,50*) 25 a 216 mm (216*) Altura 1 a 14 polegadas (14* ) 25 a 356 mm (297*) Orientação Retrato* Paisagem 2 digitalizações por lado Desativar* Ativar	Atribua um nome do tamanho de digitalização e configure as definições de digitalização.
<b>Nota:</b> Um asterisco (*) próximo a um valor indica a configuração-padrão de fábrica.	

## Tipos de mídia

Item do menu	Descrição
Papel comum Cartão Reciclado Etiquetas Bond Envelope Envelope áspero Papel timbrado Pré-impresso Papel colorido Leve Pesado Áspero/algodão Tipo personalizado [X]	Especificar a textura, o peso e a orientação do papel carregado.

# Copiar

## Padrões de cópia

Item do menu	Descrição
<b>Tipo de conteúdo</b> Texto Texto/Fotografia* Fotografia Gráficos	Melhora o resultado de saída com base no conteúdo do documento original.
<b>Lados</b> Simples para simples* Simples para frente e verso	Especificar o comportamento de digitalização com base no documento original.
<b>Páginas por lado</b> Desativado* 2 páginas em orientação retrato 4 páginas em orientação retrato 2 páginas em orientação paisagem 4 páginas em orientação paisagem	Especificar o número de imagens da página a ser impresso em um lado de uma folha de papel.
<b>Imprimir bordas das páginas</b> Ativado Desativado*	Colocar uma borda ao redor de cada imagem ao imprimir várias páginas em uma única página.
<b>Agrupar</b> Desativar [1,1,1,2,2,2] Ativar [1,2,1,2,1,2]*	Imprimir várias cópias em sequência.
<b>Tamanho "Copiar de"</b> [Lista de tamanhos de papel]	Define o tamanho do papel do documento original.  <b>Nota:</b> Carta é a de fábrica nos EUA. A4 é a configuração padrão de fábrica internacional.
<b>Origem "Copiar para"</b> Bandeja [x] (1*) Alimentador multiúso Ajuste automático de tamanho	Especificar a origem do papel para o trabalho de cópia.
<b>Tonalidade</b> 1 a 9 (5*)	Ajusta a tonalidade da imagem digitalizada.
<b>Número de cópias</b> 1–9999 (1*)	Especificar o número de cópias.
<b>Nota:</b> Um asterisco (*) próximo a um valor indica a configuração padrão de fábrica.	



## Advanced Imaging

Item do menu	Descrição
<b>Contraste</b> A melhor opção para o conteúdo* 0–5	Especifica o contraste da saída.
<b>Remoção de plano de fundo</b> Nível -4 a 4 (0*)	Ajusta a quantidade de plano de fundo visível em uma imagem digitalizada.
<b>Digitalizar de margem a margem</b> Ativado Desativado*	Permite a digitalização de margem a margem do documento original.
<b>Nota:</b> Um asterisco (*) próximo a um valor indica a configuração padrão de fábrica.	

## Controles do administrador

Item do menu	Descrição
<b>Permitir salvar como atalho</b> Ativado* Desativado	Salvar as configurações de cópia personalizada como atalhos.
<b>Nota:</b> Um asterisco (*) próximo a um valor indica a configuração padrão de fábrica.	

# Fax

## Padrões de fax

### Modo Fax

Item do menu	Descrição
<b>Modo Fax</b> Fax Servidor de fax Desativado	Selecione um modo de fax. <b>Nota:</b> Dependendo do modelo da impressora, as configurações padrão de fábrica poderão variar.

## Configuração de fax

### Configurações gerais de fax

Item do menu	Descrição
<b>Nome do fax</b>	Identifica a máquina de fax.
<b>Número do fax</b>	Identifica o número do fax.
<b>Nota:</b> Um asterisco (*) próximo a um valor indica a configuração padrão de fábrica.	

Item do menu	Descrição
<b>ID do fax</b> Nome do fax Número do fax*	Notifica os destinatários do fax sobre seu nome ou número de fax.
<b>Uso de memória</b> Todos recebidos Receber principalmente Igual* Os mais enviados Todos enviados	Define a quantidade de memória interna da impressora alocada para trabalhos de fax. <b>Nota:</b> Esse item de menu evita as condições de buffer de memória e fax perdidos.
<b>Cancelar fax</b> Permitir* Não permitir	Cancela os faxes enviados antes de serem transmitidos ou cancela os faxes recebidos antes da conclusão da impressão.
<b>Mascaramento de números de fax</b> Desativado* Da esquerda Da direita	Especifica o formato para mascarar um número de fax enviado.
<b>Dígitos a mascarar</b> 0-58 (0*)	Especifica o número de dígitos a mascarar em um número de fax enviado.
<b>Ativar detecção de linha conectada</b> Ativado* Desativado	Verifica se uma linha telefônica está conectada à impressora. <b>Nota:</b> A detecção ocorre ao ligar a impressora e antes de cada chamada.
<b>Otimizar compatibilidade de fax</b>	Configura a funcionalidade de fax da impressora para oferecer a compatibilidade ideal com outros aparelhos de fax.
<b>Transporte de fax</b> T.38 Analógico G.711 etherFAX	Definir o método de transporte de fax. <b>Notas:</b> <ul style="list-style-type: none"> <li>• Esse item do menu será exibido somente se um pacote de licença de etherFAX ou Fax sobre IP (FoIP) estiver instalado na impressora.</li> <li>• Dependendo do modelo da impressora, as configurações padrão de fábrica poderão variar.</li> </ul>
<b>Nota:</b> Um asterisco (*) próximo a um valor indica a configuração padrão de fábrica.	

### Configurações HTTPS de fax

**Nota:** Esse menu é exibido somente se a opção Transporte de fax estiver definida como etherFAX.

Item do menu	Descrição
<b>URL HTTPS do serviço</b>	Especificar o URL do serviço etherFAX.
<b>Proxy HTTPS</b>	Especificar o URL do servidor proxy.
<b>Usuário do proxy HTTPS</b>	Especificar nome de usuário e senha do servidor proxy.
<b>Senha do proxy HTTPS</b>	
<b>Nota:</b> Um asterisco (*) próximo a um valor indica a configuração padrão de fábrica.	

Item do menu	Descrição
<b>Criptografia de envio de fax</b> Desativado Ativado* Obrigatório	Ativar a criptografia para mensagens de fax enviadas.
<b>Criptografia de recebimento de fax</b> Desativado Ativado* Obrigatório	Ativar a criptografia para mensagens de fax recebidas.
<b>Status de fax HTTPS</b>	Mostrar o status de comunicação etherFAX.
<b>Nota:</b> Um asterisco (*) próximo a um valor indica a configuração padrão de fábrica.	

### Configurações de envio de fax

Item do menu	Descrição
<b>Resolução</b> Padrão* Alto Superalta Ultra-alta	Define a resolução da imagem digitalizada.  <b>Nota:</b> Uma resolução mais alta aumenta o tempo de transmissão de fax e exige mais memória.
<b>Tamanho original</b> [Lista de tamanhos de papel] (Tamanhos mistos*)	Especifica o tamanho do documento original.
<b>Orientação</b> Retrato* Paisagem	Especifica a orientação do documento original.  <b>Nota:</b> esse item de menu é exibido apenas em alguns modelos de impressoras.
<b>Laterais</b> Desativado* Margem curta Margem longa	Especifica a orientação do documento original ao digitalizar em ambos os lados do documento.  <b>Nota:</b> esse item de menu é exibido apenas em alguns modelos de impressoras.
<b>Tipo de conteúdo</b> Texto* Texto/Foto Fotográfico Gráficos	Melhora o resultado de saída com base no conteúdo do documento original.
<b>Tonalidade</b> 1-9 (5*)	Ajusta a tonalidade da imagem digitalizada.
<b>Por PABX</b> Ativado Desativado*	Define que a impressora disque o número do fax sem aguardar o reconhecimento do tom de discagem.  <b>Nota:</b> A PABX (Private Automated Branch Exchange, troca automática de ramais privados) é uma rede de telefonia que permite que um único número de acesso ofereça várias linhas para outros chamadores externos.
<b>Nota:</b> Um asterisco (*) próximo a um valor indica a configuração padrão de fábrica.	

Item do menu	Descrição
<b>Modo de discagem</b> Tom* Pulso	Especifica o modo de discagem para faxes recebidos ou enviados.
<b>Nota:</b> Um asterisco (*) próximo a um valor indica a configuração padrão de fábrica.	

### Criação de imagens avançada

Item do menu	Descrição
<b>Equilíbrio de cores</b> Ciano - Vermelho -4 a 4 (0*) Magenta - Verde -4 a 4 (0*) Amarelo - Azul -4 a 4 (0*)	Ajusta a intensidade da cor durante a digitalização.
<b>Contraste</b> A melhor opção para o conteúdo* 0 1 2 3 4 5	Define o contraste da saída.
<b>Remoção de plano de fundo</b> Nível -4 a 4 (0*)	Ajusta a quantidade de plano de fundo visível em uma imagem digitalizada.
<b>Digitalizar de margem a margem</b> Ativado Desativado*	Permite a digitalização de margem a margem do documento original.
<b>Nota:</b> Um asterisco (*) próximo a um valor indica a configuração padrão de fábrica.	

### Controles do administrador

Item do menu	Descrição
<b>Rediscagem automática</b> 0-9 (5*)	Ajusta o número de tentativas de rediscagem com base nos níveis de atividade das máquinas de fax do destinatário.
<b>Frequência de rediscagem</b> 1 a 200 minutos (3*)	Aumenta o tempo entre tentativas de rediscagem para aumentar as chances de enviar um fax com êxito.
<b>Ativar ECM</b> Ativado* Desativado	Ativa o ECM (Error Correction Mode, modo de correção de erros) para trabalhos de fax.  <b>Nota:</b> O ECM detecta e corrige os erros no processo de transmissão de fax causados por ruídos na linha telefônica e fraca potência do sinal.
<b>Nota:</b> Um asterisco (*) próximo a um valor indica a configuração padrão de fábrica.	

Item do menu	Descrição
<b>Ativar digitalização de fax</b> Ativado* Desativado	Envia por fax documentos digitalizados na impressora.
<b>Driver para fax</b> Ativado* Desativado	Permite que o driver da impressora envie trabalhos de fax.
<b>Permitir salvar como atalho</b> Ativado* Desativado	Salva os números de fax como atalhos na impressora.
<b>Velocidade máxima</b> 33600* 14400 9600 4800 2400	Define a velocidade máxima de envio de fax.
<b>Ativar digitalização de fax colorido</b> Desativado por padrão* Ativado por padrão Nunca usar Sempre usar	Ativa as digitalizações coloridas para fax.
<b>Converter automaticamente fax colorido em fax monocromático</b> Ativado* Desativado	Converte todos os faxes coloridos enviados em preto-e-branco.
<b>Confirmar o número do fax</b> Desativado* Ativado	Solicita ao usuário a confirmação do número do fax.
<b>Prefixo de discagem</b>	Define um prefixo de discagem.
<b>Nota:</b> Um asterisco (*) próximo a um valor indica a configuração padrão de fábrica.	

### Configurações de recebimento de fax

Item do menu	Descrição
<b>Toques para responder</b> 1-25 (3*)	Define o número de toques para faxes recebidos.
<b>Redução automática</b> Ativado* Desativado	Ajusta o tamanho do fax recebido para caber na página.
<b>Origem do papel</b> Bandeja [X] Automático*	Define a origem do papel para imprimir os faxes recebidos.
<b>Nota:</b> Um asterisco (*) próximo a um valor indica a configuração padrão de fábrica.	

Item do menu	Descrição
<b>Laterais</b> Ativado Desativado*	Imprime nos dois lados do papel.
<b>Folhas separadoras</b> Nenhum* Antes do trabalho Após o trabalho	Especifica se folhas separadoras em branco serão inseridas durante a impressão.
<b>Origem das folhas separadoras</b> Bandeja [X] (1*)	Especifica a origem do papel da folha separadora.
<b>Rodapé do fax</b> Ativado Desativado*	Imprime as informações de transmissão na parte inferior de cada página de um fax recebido.
<b>Registro de data/hora do rodapé do fax</b> Receber* Imprimir	Imprime o registro de hora na parte inferior de cada página de um fax recebido.
<b>Nota:</b> Um asterisco (*) próximo a um valor indica a configuração padrão de fábrica.	

### Controles do administrador

Item do menu	Descrição
<b>Ativar recebimento de fax</b> Ativado* Desativado	Define a impressora para receber fax.
<b>Ativar recebimento de fax colorido</b> Ativado* Desativado	Define a impressora para receber fax colorido.
<b>Ativar ID do chamador</b> Ativado Desativado*	Exibe o número que está enviando o fax.
<b>Bloquear fax sem nome</b> Ativado Desativado*	Bloqueia faxes recebidos de dispositivos sem um ID de estação ou ID de fax especificado.
<b>Atender com</b> Todos os toques* Somente um toque Somente dois toques Somente três toques Somente um ou dois toques Somente um ou três toques Somente dois ou três toques	Define um padrão de toque distinto para faxes recebidos.
<b>Atendimento automático</b> Ativado* Desativado	Define a impressora para receber faxes automaticamente.
<b>Nota:</b> Um asterisco (*) próximo a um valor indica a configuração padrão de fábrica.	

Item do menu	Descrição
<b>Encaminhamento de fax</b> Imprimir* Imprimir e encaminhar Encaminhar	Especifica se um fax recebido deve ser encaminhado.
<b>Encaminhar para</b> Destino 1 Destino 2	Especifica o destino de encaminhamento de um fax recebido. <b>Nota:</b> Esse item de menu é exibido apenas quando Encaminhamento de fax estiver definido como Imprimir e encaminhar ou Encaminhar.
<b>Velocidade máxima</b> 33600* 14400 9600 4800 2400	Define a velocidade máxima de transmissão de um fax.
<b>Nota:</b> Um asterisco (*) próximo a um valor indica a configuração padrão de fábrica.	

### Configurações de log de fax

Item do menu	Descrição
<b>Frequência de log de transmissão</b> Sempre* Nunca Apenas para erros	Especifica com que frequência a impressora cria um registro de transmissão.
<b>Ação do log de transmissão</b> Imprimir Desativado Ativado* E-mail Desativado* Ativado	Imprime ou envia por e-mail um registro para transmissão de fax bem-sucedida ou erro de transmissão.
<b>Receber log de erros</b> Nunca imprimir* Imprimir após erro	Imprime um registro de falhas de recebimentos de faxes.
<b>Imprimir registros automaticamente</b> Ativado* Desativado	Imprime todas as atividades de fax.
<b>Origem do papel de registro</b> Bandeja [x] (1*)	Especifica a origem do papel para imprimir registros.
<b>Exibição de logs</b> Nome do fax remoto* Número discado	Identifica o remetente por nome ou número do fax remoto.
<b>Ativar registro de trabalho</b> Ativado* Desativado	Exibe um resumo de todos os trabalhos de fax.
<b>Nota:</b> Um asterisco (*) próximo a um valor indica a configuração padrão de fábrica.	

Item do menu	Descrição
<b>Ativar log de chamada</b> Ativado* Desativado	Exibe um resumo do histórico de discagem de fax.
<b>Nota:</b> Um asterisco (*) próximo a um valor indica a configuração padrão de fábrica.	

### Configurações do alto-falante

Item do menu	Descrição
<b>Modo de alto-falante</b> Sempre desativado* Sempre ativado Ativado até a conexão	Define o modo de alto-falante do fax.
<b>Volume do alto-falante</b> Baixo* Alto	Ajusta o volume do alto-falante do fax.
<b>Volume do toque</b> Desativado* Ativado	Ativa o volume do toque.
<b>Nota:</b> Um asterisco (*) próximo a um valor indica a configuração padrão de fábrica.	

### Configuração de servidor de fax

#### Definições gerais do fax

Item do menu	Descrição
<b>Formato de destino</b>	Especifique um destinatário de fax. <b>Nota:</b> Caso deseje utilizar o número de fax, digite o sinal de número (#) antes de um número.
<b>Endereço de resposta</b>	Especificar um endereço de resposta para enviar o fax.
<b>Assunto</b>	Especifique o assunto e a mensagem do fax.
<b>Mensagem</b>	
<b>Ativar recebimento analógico</b> Desativado* Ativado	Configure a impressora para receber faxes analógicos.
<b>Nota:</b> Um asterisco (*) próximo a um valor indica a configuração padrão de fábrica.	



### Configurações de e-mail do servidor de fax

Item do menu	Descrição
<b>Utilizar servidor SMTP de e-mail</b> Ativado* Desativado	Use as configurações SMTP (Simple Mail Transfer Protocol) para receber e-mails e enviar faxes.  <b>Nota:</b> Quando definida como Ativar, nenhuma das outras configurações do menu Configurações de e-mail do servidor de fax é exibida.
<b>Gateway SMTP primário</b>	Digitar o endereço IP ou o nome do host do servidor SMTP primário.
<b>Porta do gateway SMTP primário</b> 1 – 65535 (25*)	Digitar o número da porta do servidor SMTP primário.
<b>Gateway SMTP secundário</b>	Digitar o endereço IP ou o nome do host do servidor SMTP secundário ou de backup.
<b>Porta do gateway SMTP secundário</b> 1 – 65535 (25*)	Digitar o número da porta do servidor SMTP secundário ou de backup.
<b>Tempo limite SMTP</b> 5 - 30 (30*)	Configure a hora antes que a impressora atinja o tempo limite se o servidor SMTP não responder.
<b>Endereço de resposta</b>	Especificar um endereço de resposta para enviar o fax.
<b>Usar SSL/TLS</b> Desativado* Negociar Obrigatório	Especificar se deseja enviar um fax utilizando um link criptografado.
<b>Certificado de confiança obrigatório</b> Desativado Ativado*	Especificar um certificado de confiança ao acessar o servidor SMTP.
<b>Autenticação do servidor SMTP</b> Não é necessária autenticação* Login/Comum NTLM CRAM-MD5 Digest-MD5 Kerberos 5	Configure o tipo de autenticação para o servidor SMTP.
<b>E-mail iniciado por dispositivo</b> Nenhum* Utilizar credenciais de dispositivo SMTP	Especificar se são necessárias credenciais para um e-mail iniciado por dispositivo.
<b>E-mail iniciado por usuário</b> Nenhum* Utilizar credenciais de dispositivo SMTP Utilizar senha e ID do usuário de sessão Utilizar endereço de e-mail e senha da sessão Avisar usuário	Especificar se são necessárias credenciais para um e-mail iniciado pelo usuário.
<b>Usar Creden. Dispos. Active Directory</b> Desativado* Ativado	Ativar as credenciais de usuário e os destinos do grupo para se conectar ao servidor SMTP.
<b>Nota:</b> Um asterisco (*) próximo a um valor indica a configuração padrão de fábrica.	

Item do menu	Descrição
<b>ID do usuário do dispositivo</b>	Especificar o ID do usuário e a senha para se conectar ao servidor SMTP.
<b>Senha do dispositivo</b>	
<b>DOMÍNIO Kerberos 5</b>	Especificar o domínio para o protocolo de autenticação Kerberos 5.
<b>Domínio NTLM</b>	Especificar o nome do domínio para o protocolo de segurança NTLM.
<b>Desativar o erro "Servidor SMTP não está configurado"</b> Desativado* Ativado	Ocultar a mensagem de erro "Servidor SMTP não está configurado".
<b>Nota:</b> Um asterisco (*) próximo a um valor indica a configuração padrão de fábrica.	

### Configurações de digitalização do servidor de fax

Item do menu	Descrição
<b>Formato da imagem</b> TIFF (.tif) PDF (.pdf)* XPS (.xps)	Especifica o formato do arquivo da imagem digitalizada.
<b>Tipo de conteúdo</b> Texto* Texto/Fotografia Fotografia Gráficos	Melhora o resultado de saída com base no conteúdo do documento original.
<b>Origem do conteúdo</b> Laser preto-e-branco Laser colorida* Jato de tinta Fotografia/Filme Revista Jornal Imprensa Outros	Melhorar o resultado da saída com base na fonte do documento original.
<b>Resolução do fax</b> Padrão* Alto Superalta Ultra-alta	Configure a resolução do fax.
<b>Lados</b> Desativado* Margem curta Margem longa	Especifica a orientação do documento original ao digitalizar em ambos os lados do documento.
<b>Tonalidade</b> 1-9 (5*)	Configure a tonalidade da saída.
<b>Nota:</b> Um asterisco (*) próximo a um valor indica a configuração padrão de fábrica.	

Item do menu	Descrição
<b>Orientação</b> Retrato* Paisagem	Especifica a orientação do texto e dos gráficos na página.
<b>Tamanho original</b> [Lista de tamanhos de papel]	Define o tamanho do papel do documento original. <b>Notas:</b> <ul style="list-style-type: none"> <li>• Tamanhos mistos é a configuração padrão norte-americana. de fábrica nos EUA. A4 é a configuração padrão de fábrica internacional.</li> <li>• Essa configuração pode variar dependendo do modelo de sua impressora.</li> </ul>
<b>Usar TIFF de várias páginas</b> Desativado Ativado*	Escolha entre arquivos TIFF de uma ou várias páginas.
<b>Nota:</b> Um asterisco (*) próximo a um valor indica a configuração padrão de fábrica.	

## E-mail

Configuração de e-mail

### Configuração de e-mail

Item de menu	Descrição
<b>Gateway SMTP primário</b>	Digitar o endereço IP ou o nome de host do servidor SMTP primário para envio de e-mails.
<b>Porta do gateway SMTP primário</b> 1-65535 (25*)	Digitar o número da porta do servidor SMTP primário.
<b>Gateway SMTP secundário</b>	Digitar o endereço IP ou o nome do host do servidor SMTP secundário ou de backup.
<b>Porta do gateway SMTP secundário</b> 1-65535 (25*)	Digitar o número da porta do servidor SMTP secundário ou de backup.
<b>Tempo limite SMTP</b> 5 a 30 segundos (30*)	Configure a hora antes que a impressora atinja o tempo limite se o servidor SMTP não responder.
<b>Endereço de resposta</b>	Especificar um endereço de resposta no e-mail.
<b>Sempre utilizar o endereço de resposta padrão SMTP</b> Ativado Desativado*	Sempre utilize o endereço de resposta padrão no servidor SMTP.
<b>Utilize SSL/TLS</b> Desativado* Negociar Obrigatório	Especificar se deseja enviar um e-mail utilizando um link criptografado.
<b>Nota:</b> Um asterisco (*) próximo a um valor indica a configuração-padrão de fábrica.	

Item de menu	Descrição
<b>Exigir certificado de confiança</b> Desativado Ativado*	Exija um certificado de confiança ao acessar o servidor SMTP.
<b>Autenticação de servidor SMTP</b> Não é necessária autenticação* Login/Comum NTLM CRAM-MD5 Digest-MD5	Configure o tipo de autenticação para o servidor SMTP.
<b>E-mail iniciado por dispositivo</b> Nenhum* Utilize credenciais do dispositivo SMTP	Especificar se são necessárias credenciais para um e-mail iniciado por dispositivo.
<b>ID do usuário do dispositivo</b> <b>Senha do dispositivo</b>	Especificar o ID do usuário e a senha para se conectar ao servidor SMTP.
<b>Domínio NTLM</b>	Especificar o nome do domínio para o protocolo de segurança NTLM.
<b>Desativar o erro "Servidor SMTP não está configurado"</b> Desativado* Ativado	Ocultar a mensagem de erro <b>Servidor SMTP não está configurado</b> .
<b>Nota:</b> Um asterisco (*) próximo a um valor indica a configuração-padrão de fábrica.	

## Padrões de e-mail

Item do menu	Descrição
<b>Assunto</b> <b>Mensagem</b>	Especifica o assunto e a mensagem do e-mail.
<b>Nome do arquivo</b>	Especifica o nome do arquivo do documento digitalizado.
<b>Formato</b> PDF (.pdf)* TIFF (.tif) JPEG (.jpg)	Especifica o formato do arquivo do documento digitalizado.
<b>Configurações de PDF</b> Versão do PDF (1.5*) Versão de arquivamento (A-1a*) Seguro (Desativado*) Arquivamento (PDF/A) (Desativado*)	Define as configurações de PDF do documento digitalizado. <b>Nota:</b> Só há suporte para Versão de arquivamento e Arquivamento (PDF/A) quando a Versão do PDF está definida como 1.4.
<b>Tipo de conteúdo</b> Texto Texto/Fotografia* Fotografia Gráficos	Aprimora o resultado da saída com base no tipo de conteúdo do documento original.
<b>Nota:</b> Um asterisco (*) próximo a um valor indica a configuração padrão de fábrica.	

Item do menu	Descrição
<b>Colorida</b> Preto-e-branco Cinza Colorida*	Configura a impressora para capturar o conteúdo do arquivo no modo colorido ou monocromático.
<b>Resolução</b> 75 dpi 150 dpi* 200 dpi 300 dpi 400 dpi 600 dpi	Define a resolução da imagem digitalizada.
<b>Tonalidade</b> 1-9 (5*)	Ajusta a tonalidade da imagem digitalizada.
<b>Orientação</b> Retrato* Paisagem	Especifica a orientação do documento original.
<b>Tamanho original</b> Tamanhos mistos*	Define o tamanho do papel do documento original.
<b>Nota:</b> Um asterisco (*) próximo a um valor indica a configuração padrão de fábrica.	

### Advanced Imaging

Item do menu	Descrição
<b>Equilíbrio de cores</b> Ciano - Vermelho (0*) Magenta - Verde (0*) Amarelo - Azul (0*)	Ajusta a intensidade das cores ciano, magenta e amarelo.
<b>Contraste</b> A melhor opção para o conteúdo* 0-5	Especifica o contraste da imagem digitalizada.
<b>Remoção de plano de fundo</b> Nível (0*)	Remove a cor do plano de fundo ou o ruído da imagem do documento original.
<b>Digitalizar de margem a margem</b> Ativado Desativado*	Digitaliza o documento original de uma margem a outra.
<b>Nota:</b> Um asterisco (*) próximo a um valor indica a configuração padrão de fábrica.	

### Controles do administrador

Item do menu	Descrição
<b>Tamanho máximo do e-mail</b> 0-65535 (0*)	Define o tamanho de arquivo permitido para cada e-mail.
<b>Nota:</b> Um asterisco (*) próximo a um valor indica a configuração padrão de fábrica.	

Item do menu	Descrição
<b>Mensagem de erro de tamanho</b>	Especifica uma mensagem de erro enviada pela impressora quando um e-mail excede o tamanho de arquivo permitido. <b>Nota:</b> É possível inserir até 1.024 caracteres.
<b>Enviar-me uma cópia</b> Nunca aparece* Ativado por padrão Desativado por padrão Sempre ativado	Envia uma cópia do e-mail para si mesmo.
<b>Padrão de texto</b> 5-95 (75*)	Define a qualidade de texto do conteúdo que está sendo digitalizado.
<b>Padrão de texto/fotografia</b> 5-95 (75*)	Define a qualidade de texto e fotografia do conteúdo que está sendo digitalizado.
<b>Padrão de fotografia</b> 5-95 (50*)	Define a qualidade de fotografia do conteúdo que está sendo digitalizado.
<b>Log de transmissão</b> Imprimir log* Não imprimir registro Imprimir apenas erros	Imprime um log de transmissão para digitalizações de e-mail.
<b>Origem do papel de registro</b> Bandeja [x] (1*) Alimentador multiúso	Especifica a origem do papel para impressão de logs de e-mail.
<b>Permitir salvar como atalho</b> Ativado* Desativado	Salva um endereço de e-mail como atalho.
<b>Redefinir as informações de e-mail após o envio</b> Ativado* Desativado	Restaura os valores padrão dos campos Para, Assunto, Mensagem, e Nome do arquivo depois que um e-mail é enviado.
<b>Nota:</b> Um asterisco (*) próximo a um valor indica a configuração padrão de fábrica.	

## FTP

### Padrões de FTP

Item do menu	Descrição
<b>Formato</b> PDF (.pdf)* TIFF (.tif) JPEG (.jpg)	Especifica o formato do arquivo da imagem digitalizada.
<b>Nota:</b> Um asterisco (*) próximo a um valor indica a configuração padrão de fábrica.	

Item do menu	Descrição
<b>Configurações de PDF</b> Versão do PDF (1.5*) Versão de arquivamento (A-1a*) Seguro (Desativado*) Arquivamento (PDF/A) (Desativado*)	Define as configurações de PDF para a imagem digitalizada. <b>Nota:</b> Só há suporte para Versão de arquivamento e Arquivamento (PDF/A) quando a Versão do PDF está definida como 1.4.
<b>Tipo de conteúdo</b> Texto Texto/Fotografia* Gráficos Fotografia	Aprimora o resultado da saída com base no tipo de conteúdo do documento original.
<b>Colorida</b> Preto-e-branco Cinza Colorida*	Configura a impressora para capturar o conteúdo do arquivo no modo colorido ou monocromático.
<b>Resolução</b> 75 dpi 150 dpi* 200 dpi 300 dpi 400 dpi 600 dpi	Define a resolução da imagem digitalizada.
<b>Tonalidade</b> 1-9 (5*)	Ajusta a tonalidade da imagem digitalizada.
<b>Orientação</b> Retrato* Paisagem	Especifica a orientação do documento original.
<b>Tamanho original</b> Tamanhos mistos*	Define o tamanho do papel do documento original.
<b>Nome do arquivo</b>	Especifica o nome do arquivo da imagem digitalizada.
<b>Nota:</b> Um asterisco (*) próximo a um valor indica a configuração padrão de fábrica.	

### Advanced Imaging

Item do menu	Descrição
<b>Equilíbrio de cores</b> Ciano - Vermelho (0*) Magenta - Verde (0*) Amarelo - Azul (0*)	Ajusta a intensidade das cores ciano, magenta e amarelo.
<b>Contraste</b> A melhor opção para o conteúdo* 0–5	Especifica o contraste da imagem digitalizada.
<b>Remoção de plano de fundo</b> Nível (0*)	Remove a cor do plano de fundo ou o ruído da imagem do documento original.
<b>Nota:</b> Um asterisco (*) próximo a um valor indica a configuração padrão de fábrica.	

Item do menu	Descrição
<b>Digitalizar de margem a margem</b> Ativado Desativado*	Permite a digitalização de margem a margem do documento original.
<b>Nota:</b> Um asterisco (*) próximo a um valor indica a configuração padrão de fábrica.	

### Controles do administrador

Item do menu	Descrição
<b>Padrão de texto</b> 5-95 (75*)	Define a qualidade de texto na imagem digitalizada.
<b>Padrão de texto/fotografia</b> 5-95 (75*)	Define a qualidade de texto ou fotografia na imagem digitalizada.
<b>Padrão de fotografia</b> 5-95 (50*)	Define a qualidade da fotografia da imagem digitalizada.
<b>Log de transmissão</b> Imprimir log* Não imprimir registro Imprimir apenas erros	Imprime um log de transmissão para digitalizações FTP.
<b>Origem do papel de registro</b> Bandeja [x] (1*) Alimentador multiúso	Especifica a origem do papel para imprimir registros de FTP.
<b>Nota:</b> Um asterisco (*) próximo a um valor indica a configuração padrão de fábrica.	

## Unidade USB

### Digitalização para a unidade flash

Item do menu	Descrição
<b>Formato</b> JPEG (.jpg) PDF (.pdf)* TIFF (.tif)	Especifica o formato do arquivo da imagem digitalizada.
<b>Configurações de PDF</b> Versão do PDF (1.5*) Versão de arquivamento (A-1a*) Seguro (Desativado*) Arquivamento (PDF/A) (Desativado*)	Define as configurações de PDF da imagem digitalizada. <b>Nota:</b> Só há suporte para Versão de arquivamento e Arquivamento (PDF/A) quando a Versão do PDF está definida como 1.4.
<b>Nota:</b> Um asterisco (*) próximo a um valor indica a configuração padrão de fábrica.	



Item do menu	Descrição
<b>Tipo de conteúdo</b> Texto Texto/Fotografia* Gráficos Fotografia	Aprimora o resultado da saída com base no tipo de conteúdo do documento original.
<b>Colorida</b> Preto-e-branco Cinza Colorida*	Configura a impressora para capturar o conteúdo do arquivo no modo colorido ou monocromático.
<b>Resolução</b> 75 dpi 150 dpi* 200 dpi 300 dpi 400 dpi 600 dpi	Define a resolução da imagem digitalizada.
<b>Tonalidade</b> 1-9 (5*)	Ajusta a tonalidade da imagem digitalizada.
<b>Orientação</b> Retrato* Paisagem	Especifica a orientação do documento original.
<b>Tamanho original</b> Tamanhos mistos*	Define o tamanho do papel do documento original.
<b>Nome do arquivo</b>	Especifica o nome do arquivo da imagem digitalizada.
<b>Nota:</b> Um asterisco (*) próximo a um valor indica a configuração padrão de fábrica.	

### Advanced Imaging

Item do menu	Descrição
<b>Equilíbrio de cores</b> Ciano - Vermelho (0*) Magenta - Verde (0*) Amarelo - Azul (0*)	Ajusta a intensidade das cores ciano, magenta e amarelo.
<b>Contraste</b> A melhor opção para o conteúdo* 0-5	Especifica o contraste da imagem digitalizada.
<b>Remoção de plano de fundo</b> Nível (0*)	Remove a cor do plano de fundo ou o ruído da imagem do documento original.
<b>Digitalizar de margem a margem</b> Desativado* Ativado	Digitaliza o documento original de uma margem a outra.
<b>Nota:</b> Um asterisco (*) próximo a um valor indica a configuração padrão de fábrica.	

### Controles do administrador

Item do menu	Descrição
<b>Padrão de texto</b> 5-95 (75*)	Define a qualidade de texto na imagem digitalizada.
<b>Padrão de texto/fotografia</b> 5-95 (75*)	Define a qualidade de texto ou fotografia na imagem digitalizada.
<b>Padrão de fotografia</b> 5-95 (50*)	Define a qualidade de fotografia na imagem digitalizada.
<b>Nota:</b> Um asterisco (*) próximo a um valor indica a configuração padrão de fábrica.	

### Impressão da unidade flash

Item do menu	Descrição
<b>Número de cópias</b> 1-9999 (1*)	Configurar o número de cópias.
<b>Origem do papel</b> Bandeja [x] (1*) Alimentador multi-uso Papel manual Envelope manual	Configurar a origem do papel para o trabalho de impressão.
<b>Agrupar</b> 1,1,1 - 2,2,2 1,2,3 - 1,2,3	Manter as páginas de um trabalho de impressão empilhadas em sequência, especialmente ao imprimir diversas cópias do trabalho.
<b>Lados</b> Simplex* Frente e verso	Especificar se deseja imprimir em um lado ou em ambos os lados do papel.
<b>Estilo de inversão</b> Margem longa* Margem curta	Determinar qual lado do papel será encadernado ao realizar a impressão em frente e verso.
<b>Páginas por lado</b> Desativar* 2 páginas por lado 3 páginas por lado 4 páginas por lado 6 páginas por lado 9 páginas por lado 12 páginas por lado 16 páginas por lado	Imprimir imagens de várias páginas em um lado de uma folha de papel.
<b>Páginas organizadas por lado</b> Horizontal* Horizontal inversa Vertical inversa Vertical	Especificar o posicionamento de imagens de várias páginas ao utilizar o menu Páginas por lado.
<b>Nota:</b> Um asterisco (*) próximo a um valor indica a definição padrão de fábrica.	

Item do menu	Descrição
<b>Orientação de páginas por lado</b> Automático* Paisagem Retrato	Especificar a orientação de imagens de várias páginas ao utilizar o menu Páginas por lado.
<b>Borda de páginas por lado</b> Nenhuma* Preenchidas	Imprimir uma borda ao redor de cada imagem por página ao utilizar o menu Páginas por lado.
<b>Folhas separadoras</b> Desativar* Entre cópias Entre trabalhos Entre páginas	Inserir folhas separadoras em branco ao imprimir.
<b>Origem das folhas separadoras</b> Bandeja [x] (1*) Alimentador multi-uso	Especificar a origem do papel para a folha separadora.
<b>Páginas em branco</b> Não imprimir* Imprimir	Imprimir páginas em branco em um trabalho de impressão.
<b>Nota:</b> Um asterisco (*) próximo a um valor indica a definição padrão de fábrica.	

## Rede/portas

### Visão geral da rede

Item do menu	Descrição
<b>Adaptador ativo</b> Automático* Rede padrão Sem fio	Especifica o tipo de conexão de rede.
<b>Status da rede</b>	Exibe o status de conexão da rede da impressora.
<b>Exibir status da rede na impressora</b> Desativado Ativado*	Mostra o status da rede no monitor.
<b>Velocidade, frente e verso</b>	Exibe a velocidade da placa de rede atualmente ativa.
<b>IPv4</b>	Mostra o endereço IPv4.
<b>Todos os endereços IPv6</b>	Mostra todos os endereços IPv6.
<b>Redefinir servidor de impressão</b> Iniciar	Redefine todas as conexões de rede ativas para a impressora. <b>Nota:</b> Essa configuração remove todas as definições de configuração de rede.
<b>Nota:</b> Um asterisco (*) próximo a um valor indica a configuração padrão de fábrica.	

Item do menu	Descrição
<b>Tempo limite do trabalho na rede</b> Desativado Ativado* (90 segundos)	Define o tempo antes de a impressora cancelar um trabalho de impressão na rede.
<b>Página de identificação</b> Desativado* Ativado	Imprime uma página de identificação.
<b>Digitalizar para a faixa de portas do PC</b>	Especifica a faixa de portas válida para impressoras que estão atrás de um firewall de bloqueio de porta.
<b>Ativar conexões de rede</b> Ativar* Desativar	Ativa ou desativa todas as conexões de rede.
<b>Ativar LLDP</b> Desativado* Ativado	Ativa o Link Layer Discovery Protocol (LLDP) na impressora.
<b>Nota:</b> Um asterisco (*) próximo a um valor indica a configuração padrão de fábrica.	

## Sem fio

Item do menu	Descrição
<b>Configurar utilizando o aplicativo móvel</b>	Configurar a conexão sem fio usando o aplicativo Lexmark Mobile Assistant.
<b>Configurar no painel da impressora</b> Escolher rede Adicionar rede Wi-Fi <ul style="list-style-type: none"> <li>• Nome da rede</li> <li>• Modo de rede                             <ul style="list-style-type: none"> <li>Infraestrutura</li> </ul> </li> <li>• Modo de segurança sem fio                             <ul style="list-style-type: none"> <li>Desativado*</li> <li>WEP</li> <li>WPA2/WPA – Personal</li> <li>WPA2 – Personal</li> </ul> </li> </ul>	Determinar a rede sem fio à qual a impressora será conectada. <b>Nota:</b> Este item de menu é exibido como <i>Configuração de conexão sem fio</i> no Embedded Web Server.
<b>Wi-Fi Protected Setup</b> Iniciar método de botão de controle Iniciar método PIN	Estabelecer uma rede sem fio e ativar a segurança de rede. <b>Notas:</b> <ul style="list-style-type: none"> <li>• Iniciar método de botão de controle conecta a impressora a uma rede sem fio quando os botões da impressora e do ponto de acesso (roteador sem fio) são pressionados por um determinado período.</li> <li>• Iniciar método PIN conecta a impressora a uma rede sem fio quando o PIN da impressora é inserido nas configurações sem fio do ponto de acesso.</li> </ul>
<b>Compatibilidade</b> 802.11b/g/n (2,4 GHz) 802.11a/b/g/n/ac (2,4 GHz/5 GHz)* 802.11a/n/ac (5 GHz)	Especificar o padrão sem fio para a rede sem fio.

Item do menu	Descrição
<b>Modo de segurança sem fio</b> Desativado* WEP WPA2/WPA – Personal WPA2 – Personal 802.1x – RADIUS	Define o tipo de segurança para a conexão da impressora aos dispositivos sem fio.
<b>Modo de autenticação WEP</b> Automático* Aberto Compartilhado	Define o tipo de WEP (Wireless Encryption Protocol) utilizado pela impressora. <b>Nota:</b> esse item de menu será exibido somente se o Modo de segurança sem fio estiver definido como WEP.
<b>Definir chave de WEP</b>	Especificar uma senha de WEP para uma conexão sem fio segura. <b>Nota:</b> esse item de menu será exibido somente se o Modo de segurança sem fio estiver definido como WEP.
<b>WPA2 – Personal</b> AES*	Ativar a segurança sem fio por meio de WPA2. <b>Nota:</b> esse item de menu será exibido somente se o Modo de segurança sem fio estiver definido como WPA2 – Personal.
<b>Definir PSK</b>	Define a senha para uma conexão sem fio segura. <b>Nota:</b> esse item de menu será exibido somente se o Modo de segurança sem fio estiver definido como WPA2/WPA – Personal ou WPA2 – Personal.
<b>WPA2/WPA–Personal</b> AES*	Ativar a segurança sem fio por meio de WPA2/WPA. <b>Nota:</b> esse item de menu será exibido somente se o Modo de segurança sem fio estiver definido como WPA2/WPA – Personal.
<b>Modo de criptografia 802.1x</b> WPA+ WPA2*	Ativar a segurança sem fio por meio do padrão 802.1x. <b>Nota:</b> esse item de menu será exibido somente se o Modo de segurança sem fio estiver definido como 802.1x – RADIUS.
<b>IPv4</b> Ativar DHCP Ativado* Desativado	Ativar o DHCP (Dynamic Host Configuration Protocol). <b>Nota:</b> DHCP é um protocolo padrão que permite que um servidor distribua endereços IP e informações de configuração de forma dinâmica aos clientes.
<b>IPv4</b> Definir endereço IP estático Endereço IP Máscara de rede Gateway	Define o endereço IP estático de sua impressora.
<b>IPv6</b> Ativar IPv6 Ativado* Desativado	Ativar o IPv6 na impressora.
<b>IPv6</b> Ativar DHCPv6 Ativado Desativado*	Ativar o DHCPv6 na impressora.

Item do menu	Descrição
<b>IPv6</b> Configuração automática de endereço sem monitoração de estado Desativado Ativado*	Configurar o aceite automático pelo adaptador de rede de entradas de configuração de endereço IPv6 automáticas fornecidas por um roteador.
<b>IPv6</b> Endereço DNS	Especificar o endereço do servidor DNS.
<b>IPv6</b> Endereço IPV6 atribuído manualmente	Atribuir o endereço IPv6.
<b>IPv6</b> Roteador IPV6 atribuído manualmente	Atribuir o endereço de roteador IPv6.
<b>IPv6</b> Prefixo do endereço 0–128 (64*)	Especificar o prefixo do endereço.
<b>IPv6</b> Todos os endereços IPv6	Mostra todos os endereços IPv6.
<b>IPv6</b> Todos os endereços do roteador IPv6	Mostrar todos os endereços do roteador IPv6.
<b>Endereço de rede</b> UAA LAA	Exibir os endereços da rede.
<b>PCL SmartSwitch</b> Ativado* Desativado	Define que a impressora alterne automaticamente para a emulação PCL quando um trabalho de impressão exigir isso, independentemente do idioma padrão da impressora.  <b>Nota:</b> Se o PCL SmartSwitch estiver desligado, a impressora não examinará os dados recebidos e utilizará o idioma padrão da impressora no menu Configuração.
<b>PS SmartSwitch</b> Ativado* Desativado*	Define que a impressora alterne automaticamente para a emulação PS quando um trabalho de impressão exigir isso, independentemente do idioma padrão da impressora.  <b>Nota:</b> Se o PS SmartSwitch estiver desligado, a impressora não examinará os dados recebidos e utilizará o idioma padrão da impressora no menu Configuração.
<b>PS binário Mac</b> Automático* Ativado Desativado	Configurar o processamento de trabalhos de impressão PostScript binários do Macintosh na impressora.  <b>Notas:</b> <ul style="list-style-type: none"> <li>• Se a opção estiver definida como Ativado, processa os trabalhos de impressão PostScript binários brutos.</li> <li>• Se a opção estiver definida como Desativado, filtra os trabalhos de impressão usando o protocolo padrão.</li> </ul>

## Wi-Fi Direct

Item do menu	Descrição
<b>Ativar Wi-Fi Direct</b> Ativado Desativado*	Configurar a conexão direta da impressora aos dispositivos Wi-Fi.
<b>Nome do Wi-Fi Direct</b>	Especifique o nome da rede do Wi-Fi Direct.
<b>Senha do Wi-Fi Direct</b>	Defina a senha para autenticar e validar usuários em uma conexão Wi-Fi.
<b>Mostrar senha na página de configuração</b> Desativado Ativado*	Visualize a Senha do Wi-Fi Direct na Página de configuração de rede.
<b>Número do canal preferido</b> 1-11 Automático*	Define o canal preferido da rede Wi-Fi.
<b>Endereço IP do proprietário do grupo</b>	Especifica o endereço IP do proprietário do grupo.
<b>Aceitar automaticamente as solicitações do botão de controle</b> Desativado* Ativado	Aceita solicitações para fazer a conexão com a rede automaticamente. <b>Nota:</b> Aceitar clientes automaticamente não é seguro.
<b>Nota:</b> Um asterisco (*) próximo a um valor indica a configuração padrão de fábrica.	

## Ethernet

### Ethernet

Item do menu	Descrição
<b>Velocidade da rede</b>	Exibir a velocidade de um adaptador de rede ativa.
<b>IPv4</b> Ativar DHCP Ativado* Desativado	Ativar o Dynamic Host Configuration Protocol (DHCP). <b>Nota:</b> O DHCP é um protocolo padrão que permite que um servidor distribua endereços IP e informações de configuração aos clientes de maneira dinâmica.
<b>IPv4</b> Definir endereço IP estático Endereço IP máscara de rede gateway	Definir o endereço IP estático de sua impressora.
<b>IPv6</b> Ativar IPv6 Ativado* Desativado	Ativar IPv6 na impressora.
<b>Nota:</b> Um asterisco (*) próximo a um valor indica a configuração padrão de fábrica.	

Item do menu	Descrição
<b>IPv6</b> Ativar DHCPv6 Desativado* Ativado	Ativar DHCPv6 na impressora.
<b>IPv6</b> Configuração automática de endereço sem estado Ativado* Desativado	Configurar o adaptador de rede para aceitar entradas de configuração de endereço de IPv6 automáticas fornecidas por um roteador.
<b>IPv6</b> Endereço de DNS	Especificar o endereço do servidor DNS.
<b>IPv6</b> Prefixo do endereço 0-128 (64*)	Especificar o prefixo do endereço.
<b>IPv6</b> Todos os endereços IPv6	Mostra todos os endereços IPv6.
<b>IPv6</b> Todos os endereços do roteador IPv6	Mostrar todos os endereços do roteador IPv6.
<b>Endereço de rede</b> UAA LAA	Exibir os endereços de Controle de Acesso à Mídia (MAC) da impressora: Endereço Administrado Localmente (LAA) e Endereço Administrado Universalmente (UAA). <b>Nota:</b> É possível alterar o LAA da impressora manualmente.
<b>PCL SmartSwitch</b> Ativado* Desativado	Definir a impressora para alternar automaticamente para a emulação PCL quando um trabalho de impressão exigir isso, independentemente do idioma da impressora padrão. <b>Nota:</b> Se o PCL SmartSwitch estiver desativado, a impressora não examinará os dados recebidos e utilizará o idioma da impressora padrão especificado no menu Configurar.
<b>PS SmartSwitch</b> Ativado* Desativado	Definir a impressora para alternar automaticamente para a emulação PS quando um trabalho de impressão exigir isso, independentemente da linguagem padrão da impressora. <b>Nota:</b> Se o PS SmartSwitch estiver desativado, a impressora não examinará os dados recebidos e utilizará o idioma da impressora padrão especificado no menu Configurar.
<b>PS binário Mac</b> Automático* Ativado Desativado	Definir a impressora para que processe trabalhos de impressão PostScript binários do Macintosh. <b>Notas:</b> <ul style="list-style-type: none"> <li>• Se ativado, processa os trabalhos de impressão PostScript binários brutos.</li> <li>• Se desativado, filtra os trabalhos de impressão usando o protocolo padrão.</li> </ul>
<b>Nota:</b> Um asterisco (*) próximo a um valor indica a configuração padrão de fábrica.	



Item do menu	Descrição
<b>Energy Efficient Ethernet</b> Automático* Ativado Desativado	Reduzir o consumo de energia quando a impressora não receber dados da rede Ethernet.
<b>Nota:</b> Um asterisco (*) próximo a um valor indica a configuração padrão de fábrica.	

TCP/IP

## TCP/IP

**Nota:** Este item de menu será exibido apenas em impressoras de rede ou em impressoras que estejam conectadas a servidores de impressão.

Item do menu	Descrição
<b>Definir nome de host</b>	Definir o nome do host TCP/IP atual.
<b>Nome do domínio</b>	Definir nome do host.
<b>Permitir que o DHCP/BOOTP atualize o servidor NTP</b> Ativado* Desativado	Permitir que os clientes de DHCP e BOOTP atualizem as configurações NTP da impressora.
<b>Nome da configuração zero</b>	Especificar um nome de serviço para a rede de configuração zero.
<b>Ativar IP automático</b> Ativado* Desativado	Atribuir um endereço IP automaticamente.
<b>Endereço de DNS</b>	Especificar o atual endereço do servidor do Sistema de Nome de Domínio (DNS).
<b>DNS de backup</b>	Especificar os endereços do servidor DNS de backup.
<b>DNS de backup 2</b>	
<b>DNS de backup 3</b>	
<b>Ordem de pesquisa de domínio</b>	Especificar uma lista de nomes de domínio para localizar a impressora e seus recursos que residirem em domínios diferentes na rede.
<b>Ativar DDNS</b> Desativado* Ativado	Atualizar as configurações do DNS dinâmico.
<b>Vida útil do DDNS</b>	Especificar as atuais configurações do DDNS.
<b>TTL padrão</b>	
<b>Tempo de atualização do DDNS</b>	
<b>Ativar mDNS</b> Ativado* Desativado	Atualizar as configurações do multicast DNS.
<b>Nota:</b> Um asterisco (*) próximo a um valor indica a configuração padrão de fábrica.	

Item do menu	Descrição
<b>Endereço WINS</b>	Especificar um endereço do servidor para o Serviço de Nome da Internet do Windows (WINS).
<b>Ativar BOOTP</b> Desativado* Ativado	Permitir que o BOOTP atribua um endereço IP da impressora.
<b>Lista de servidores restritos</b>	Especificar um endereço IP para as conexões TCP.  <b>Notas:</b> <ul style="list-style-type: none"> <li>• Este item de menu é exibido somente no Embedded Web Server.</li> <li>• Utilize uma vírgula para separar cada endereço IP.</li> <li>• É possível adicionar até 50 endereços IP.</li> </ul>
<b>Opções da lista de servidor restrito</b> Bloquear todas as portas* Bloquear apenas impressão Bloquear apenas impressão e HTTP	Especificar como os endereços IP na lista podem acessar a funcionalidade da impressora. <b>Nota:</b> Este item de menu é exibido somente no Embedded Web Server.
<b>MTU</b>	Especificar um parâmetro da Unidade Máxima de Transmissão (MTU) para as conexões TCP.
<b>Porta de impressão bruta</b> 1-65535 (9100*)	Especificar um número de porta bruta para impressoras conectadas em uma rede.
<b>Velocidade máxima do tráfego de saída</b> Desativado* Ativado	Ativar a taxa máxima de transferência da impressora.
<b>Ativar TLSv1.0</b> Ativado* Desativado	Ativar o protocolo TLSv1.0.
<b>Ativar TLSv1.1</b> Ativado* Desativado	Ativar o protocolo TLSv1.1.
<b>Lista de cifras SSL</b>	Especificar os algoritmos de cifra para usar para as conexões SSL ou TLS.
<b>Nota:</b> Um asterisco (*) próximo a um valor indica a configuração padrão de fábrica.	

## SNMP

**Nota:** Este menu é exibido somente em impressoras de rede ou impressoras conectadas a servidores de impressão.

Item do menu	Descrição
<p><b>Versões 1 e 2c do SNMP</b></p> <ul style="list-style-type: none"> <li>Ativado</li> <li>Desativado</li> <li>Ativado*</li> <li>Permitir configuração do SNMP</li> <li>Desativado</li> <li>Ativado*</li> <li>Ativar PPM MIB</li> <li>Desativado</li> <li>Ativado*</li> <li>Comunidade SNMP</li> </ul>	<p>Configura as versões 1 e 2c do Protocolo Simples de Gerenciamento de Rede (SNMP) para instalar drivers e aplicativos de impressão.</p>
<p><b>Versão 3 do SNMP</b></p> <ul style="list-style-type: none"> <li>Ativado</li> <li>Desativado</li> <li>Ativado*</li> <li>Nome do contexto</li> <li>Configurar as credenciais de Leitura/Registro</li> <li>Nome de usuário</li> <li>Senha de autenticação</li> <li>Senha de privacidade</li> <li>Configurar somente as credenciais de Leitura</li> <li>Nome de usuário</li> <li>Senha de autenticação</li> <li>Senha de privacidade</li> <li>Autenticação de hash</li> <li>MD5</li> <li>SHA1*</li> <li>Nível de autenticação mínimo</li> <li>Nenhuma autenticação, Nenhuma privacidade</li> <li>Autenticação, Nenhuma privacidade</li> <li>Autenticação, Privacidade*</li> <li>Algoritmo de privacidade</li> <li>DES</li> <li>AES-128*</li> </ul>	<p>Configura a versão 3 do SNMP para instalar e atualizar a segurança da impressora.</p>
<p><b>Nota:</b> Um asterisco (*) próximo a um valor indica a configuração padrão de fábrica.</p>	

## IPSec

**Nota:** Este menu é exibido somente em impressoras de rede ou impressoras conectadas a servidores de impressão.

Item do menu	Descrição
<b>Ativar IPSec (Internet Protocol Security)</b> Desativado* Ativar	Ativar IPSec.
<b>Configuração de base</b> Padrão* Compatibilidade Segura	Definir a configuração base do IPSec. <b>Nota:</b> Este item de menu será exibido somente quando Ativar IPSec for definido como Ativado.
<b>Proposta do grupo DH (Diffie-Hellman)</b> modp2048 (14)* modp3072 (15) modp4069 (16) modp6144 (17)	Configure a criptografia do IPSec. <b>Notas:</b> <ul style="list-style-type: none"> <li>Proposta do grupo DH (Diffie-Hellman) é exibido apenas quando a Configuração básica está definida como Compatibilidade.</li> <li>Total de páginas impressas SA IKE (horas) e Total de páginas impressas IPsec SA (horas) aparecem somente quando Configuração básica está definida como Segura.</li> </ul>
<b>Total de páginas impressas SA IKE (horas)</b> 1 2 4 8 24*	
<b>Total de páginas impressas IPsec SA (horas)</b> 1 2 4 8* 24	
<b>Método de criptografia proposto</b> 3DES AES*	Especifique os métodos de criptografia e autenticação para conectar-se a uma rede com segurança. <b>Nota:</b> Esse item de menu será exibido somente quando Configuração base for definida como Compatibilidade.
<b>Método de autenticação proposto</b> SHA1 SHA256* SHA512	
<b>Certificado de dispositivo IPsec</b>	Especificar um certificado de IPSec. <b>Nota:</b> Este item de menu será exibido somente quando Ativar IPSec for definido como Ativado.
<b>Principais conexões autenticadas pré-compartilhadas</b> Host [x] Endereço Chave	Configurar as conexões autenticadas da impressora. <b>Nota:</b> Estes itens de menu serão exibidos somente quando Ativar IPSec for definido como Ativado.
<b>Conexões autenticadas certificadas</b> Host [x] Endereço[/subrede] Endereço [/sub-rede]	
<b>Nota:</b> Um asterisco (*) próximo a um valor indica a configuração-padrão de fábrica.	

## 802.1x

**Nota:** Este menu é exibido somente em impressoras de rede ou impressoras conectadas a servidores de impressão.

Item de menu	Descrição
<b>Ativo</b> Desativar* Ativar	Permitir que a impressora ingresse em redes que exigem autenticação antes de permitir o acesso.
<b>Nota:</b> Um asterisco (*) próximo a um valor indica a configuração-padrão de fábrica.	

## Configuração LPD

**Nota:** Este menu é exibido somente em impressoras de rede ou impressoras conectadas a servidores de impressão.

Item de menu	Descrição
<b>Tempo limite LPD</b> 0 a 65535 segundos (90*)	Configure o valor de tempo limite para interromper o servidor Daemon de Impressora de Linha (LPD) de esperar indefinidamente para trabalhos de impressão parados ou inválidos.
<b>Página de faixa LPD</b> Desativar* Ativar	Imprima uma página de banner para todos os trabalhos de impressão LPD. <b>Nota:</b> Uma página de banner é a primeira página de um trabalho de impressão utilizada como separador de trabalhos de impressão e para identificar a origem de sua solicitação.
<b>Página marcadora LPD</b> Desativar* Ativar	Imprima uma página marcadora para todos os trabalhos de impressão LPD. <b>Nota:</b> Uma página marcadora é a última página de um trabalho de impressão.
<b>Conversão de retorno de carro LPD</b> Desativar* Ativar	Permita a conversão de retorno de carro. <b>Nota:</b> Retorno de carro é um mecanismo que comanda a impressora para mover a posição do cursor para a primeira posição na mesma linha.
<b>Nota:</b> Um asterisco (*) próximo a um valor indica a configuração-padrão de fábrica.	

## Configurações de HTTP/FTP

**Nota:** Este menu é exibido somente em impressoras de rede ou impressoras conectadas a servidores de impressão.

Item do menu	Descrição
<b>Ativar servidor HTTP</b> Desativado Ativado*	Acesse o Embedded Web Server para monitorar e gerenciar a impressora.
<b>Ativar HTTPS</b> Desativado Ativado*	Define as configurações do Hypertext Transfer Protocol Secure (HTTPS).
<b>Nota:</b> Um asterisco (*) próximo a um valor indica a configuração padrão de fábrica.	

Item do menu	Descrição
<b>Forçar conexões HTTPS</b> Desativado* Ativado	Forçar a impressora a utilizar conexões HTTPS.
<b>Ativar FTP/TFTP</b> Desativado Ativado*	Envie arquivos utilizando FTP.
<b>Endereço IP de proxy HTTP</b>	<b>Nota:</b> Este recurso está disponível somente em alguns modelos de impressoras.
<b>Endereço IP de proxy FTP</b>	
<b>Porta IP padrão HTTP</b> 1-65535 (80*)	
<b>Certificado de dispositivo HTTPS</b>	
<b>Porta IP padrão FTP</b> 1-65535 (21*)	
<b>Tempo limite para solicitações HTTP/FTP</b> 1-299 (30*)	Especificar o período antes de a conexão do servidor parar.
<b>Tentativas de solicitação HTTP/FTP</b> 1-299 (3*)	Configure o número de novas tentativas de conexão ao servidor HTTP/FTP.
<b>Nota:</b> Um asterisco (*) próximo a um valor indica a configuração padrão de fábrica.	

## USB

Item do menu	Descrição
<b>PCL SmartSwitch</b> Desativado Ativado*	Configurar a impressora para alternar para a emulação PCL quando um trabalho de impressão recebido por uma porta USB exigir-lo, independentemente do idioma da impressora padrão. <b>Nota:</b> Se o PCL SmartSwitch estiver desativado, a impressora não examinará os dados recebidos e utilizará o idioma da impressora padrão especificado no menu Configurar.
<b>PS SmartSwitch</b> Desativado Ativado*	Configurar a impressora para alternar para a emulação PS quando um trabalho de impressão recebido por uma porta USB exigir-lo, independentemente do idioma da impressora padrão. <b>Nota:</b> Se o PS SmartSwitch estiver desativado, a impressora não examinará os dados recebidos e utilizará o idioma da impressora padrão especificado no menu Configurar.
<b>PS binário Mac</b> Ativar Automático* Desativado	Definir a impressora para que processe trabalhos de impressão PostScript binários do Macintosh. <b>Notas:</b> <ul style="list-style-type: none"> <li>• Quando configurado como Ativado, a impressora processa trabalhos de impressão PostScript binários brutos de computadores que usam o sistema operacional Macintosh.</li> <li>• Quando configurado como Automático, a impressora processa trabalhos de impressão de computadores que usam sistemas operacionais Windows ou Macintosh</li> <li>• Quando configurado como Desativado, a impressora filtra os trabalhos de impressão PostScript usando o protocolo padrão.</li> </ul>
<b>Ativar porta USB</b> Desativar Ativar*	Ativar a porta USB padrão.
<b>Nota:</b> Um asterisco (*) próximo a um valor indica a configuração-padrão de fábrica.	

## Restringir acesso externo à rede

Item do menu	Descrição
<b>Restringir acesso externo à rede</b> Desativado* Ativar	Acesso restrito aos locais de rede.
<b>Endereço de rede externa</b>	Especifique os endereços de rede com acesso restrito.
<b>Endereço de e-mail para notificação</b>	Especifique um endereço de e-mail para enviar uma notificação de eventos registrados.
<b>Frequência de ping</b> 1-300 (10*)	Especifique o intervalo da pesquisa de rede em segundos.
<b>Assunto</b>	Especifique o assunto e mensagem da notificação e-mail.
<b>Mensagem</b>	
<b>Nota:</b> Um asterisco (*) próximo a um valor indica a configuração padrão de fábrica.	

## Segurança

### Métodos de login

#### Público

Item do menu	Descrição
<b>Gerenciar permissões</b> Acesso a funções Gerenciar atalhos Criar perfis Impressão da unidade flash Digitalização para a unidade flash Função de cópia Função de e-mail Função de fax Função de FTP Liberar fax retidos Acesso a trabalhos retidos Perfis do usuário Cancelar trabalhos no dispositivo Alterar idioma IPP (Protoc. Impressão Internet) Iniciar digitalizações remotamente Impressão P/B Pasta de rede — Digitalização	Controlar o acesso às funções da impressora.

Item do menu	Descrição
<b>Gerenciar permissões</b> Menus administrativos Menu de segurança Menu Rede/Portas Menu Papel Menu Relatórios Menus de configuração das funções Menu Suprimentos Menu SE Menu do dispositivo	Controlar o acesso aos menus da impressora.
<b>Gerenciar permissões</b> Gerenc. de dispos. Gerenciamento remoto Atualizações de firmware Acesso ao Embedded Web Server Importar/exportar todas as definições Apagamento fora de serviço	Controlar o acesso às opções de gerenciamento da impressora.

## Contas locais

Item do menu	Descrição
<b>Adicionar usuário</b> Nome de usuário/Senha User Name (Nome do usuário) Senha PIN	Crie contas locais para gerenciar o acesso às funções da impressora.
<b>Gerenciar Grupos/Permissões</b> Adicionar grupo Importar acessos de controle Acesso a funções Menus administrativos Gerenc. de dispos. Todos os usuários Importar acessos de controle Acesso a funções Menus administrativos Gerenc. de dispos. Admin Acesso a funções Menus administrativos Gerenc. de dispos.	Grupo de controle ou o acesso dos usuários às funções, aos aplicativos e às configurações de segurança da impressora.



## Gerenciamento de certificados

Item do menu	Item do menu
<b>Configurar padrões de certificado</b> Nome comum Nome da organização Nome da unidade País/região Nome da província Nome da cidade Nome alternativo da pessoa	Definir os valores padrão para os certificados gerados.
Certificados de dispositivo	Gerar, excluir ou exibir certificados de dispositivo.
Gerenciar certificados CA	Carregar, excluir ou exibir certificados de autoridade de certificação (CA).

## Programar dispositivos USB

Item do menu	Descrição
<b>Programações</b> Adicionar nova programação	Programar acesso à porta USB frontal.

## Restrições de login

Item do menu	Descrição
<b>Falhas de login</b> 1-10 (3*)	Especifique o número de tentativas falhas de login antes que os usuários sejam bloqueados.
<b>Falha no tempo de execução</b> 1 a 60 minutos (5*)	Especifique o intervalo de tempo entre tentativas falhas de login antes que os usuários sejam bloqueados.
<b>Tempo de bloqueio</b> 1 a 60 minutos (5*)	Especifique o tempo de bloqueio.
<b>Tempo limite de login da Web</b> 1 a 120 minutos (10*)	Especifique o atraso para um login remoto antes que o usuário seja desconectado automaticamente.
<b>Nota:</b> Um asterisco (*) próximo a um valor indica a configuração-padrão de fábrica.	

## Configuração de impressão confidencial

Item do menu	Descrição
<b>Máximo de PINs inválidos</b> 2-10 (0*)	Configure o número de vezes em que um PIN inválido pode ser digitado. <b>Notas:</b> <ul style="list-style-type: none"> <li>Um valor de zero desliga essa configuração.</li> <li>Quando o limite é alcançado, os trabalhos de impressão desse nome de usuário e PIN são excluídos.</li> </ul>
<b>Nota:</b> Um asterisco (*) próximo a um valor indica a configuração-padrão de fábrica.	

Item do menu	Descrição
<b>Expiração de trabalho confidencial</b> Desativado* 1 hora 4 horas 24 horas 1 semana	Configure o tempo de expiração para os trabalhos de impressão confidenciais.  <b>Notas:</b> <ul style="list-style-type: none"> <li>• Caso esse item de menu seja alterado enquanto os trabalhos de impressão confidenciais estiverem na memória da impressora, o tempo de expiração deles não será alterado para o novo valor padrão.</li> <li>• Se a impressora for desligada, todos os trabalhos confidenciais mantidos na memória da impressora serão excluídos.</li> </ul>
<b>Expiração de trabalho para repetição</b> Desativado* 1 hora 4 horas 24 horas 1 semana	Configure o tempo de expiração para um trabalho de impressão que talvez deseje repetir.
<b>Expiração de trabalho para verificação</b> Desativado* 1 hora 4 horas 24 horas 1 semana	Configure o tempo de expiração no qual a impressora imprimirá uma cópia para o usuário para examinar sua qualidade antes de imprimir as cópias restantes.
<b>Expiração de trabalho para reserva</b> Desativado* 1 hora 4 horas 24 horas 1 semana	Configure o tempo de expiração no qual a impressora armazena trabalhos para impressão posterior.
<b>Exigir que todos os trabalhos sejam mantidos</b> Desativado* Ativar	Configure a impressora para suportar todos os trabalhos de impressão.
<b>Manter documentos duplicados</b> Desativado* Ativar	Permitir o armazenamento de documentos com o mesmo nome de arquivo.
<b>Nota:</b> Um asterisco (*) próximo a um valor indica a configuração-padrão de fábrica.	

## Apagar arquivos de dados temporários

Item do menu	Descrição
<b>Armazenado na memória de carregamento</b> Desativado* Ativar	Exclua todos os arquivos armazenados na memória da impressora.
<b>Nota:</b> Um asterisco (*) próximo a um valor indica a configuração-padrão de fábrica.	

## Diversos

Item do menu	Descrição
<b>Permissão de impressão</b> Desativado* Ativado	Permite que o usuário faça impressões.
<b>Login padrão de permissão de impressão</b>	Mostra a permissão padrão usada para o usuário imprimir. <b>Nota:</b> Esta configuração é exibida somente quando um ou mais Métodos de login são criados.
<b>Jumper de redefinição de segurança</b> Ativar acesso de "Convidado" Sem efeito	Especifica o acesso do usuário à impressora. <b>Notas:</b> <ul style="list-style-type: none"> <li>• O jumper está localizado ao lado de um ícone de cadeado na placa do controlador.</li> <li>• Ativar acesso de "Convidado" oferece a qualquer pessoa acesso a todos os aspectos da impressora.</li> <li>• Sem efeito pode impossibilitar o acesso à impressora quando as informações de segurança necessárias estiverem indisponíveis.</li> </ul>
<b>Extensão mínima da senha</b> 0–32	Especifica o comprimento da senha.
<b>Ativar revelação de senha/PIN</b>	Mostra a senha ou o número de identificação pessoal.
<b>Nota:</b> Um asterisco (*) próximo a um valor indica a configuração padrão de fábrica.	

## Cloud Connector

Item do menu	Descrição
<b>Ativar/Desativar conectores</b>	Habilitar um provedor de armazenamento em nuvem.

## Relatórios

### Página de definições de menu

Item de menu	Descrição
<b>Página de definições de menu</b>	Imprima um relatório que contenha os menus da impressora.

### Dispositivo

Item do menu	Descrição
<b>Informações do dispositivo</b>	Imprimir um relatório que contenha informações sobre a impressora.
<b>Estatísticas do dispositivo</b>	Imprimir um relatório sobre a utilização da impressora e o status dos suprimentos.
<b>Lista de perfis</b>	Imprimir uma lista dos perfis armazenados na impressora.
<b>Relatório de ativos</b>	Imprimir um relatório que contenha o número de série e o nome do modelo da impressora.

## Imprimir

Item do menu	Descrição
<b>Imprimir fontes</b> Fontes PCL Fontes PostScript	Imprime amostras e informações sobre as fontes que estão disponíveis em cada idioma de impressora.
<b>Imprimir demonstração</b>	Imprime a página de demonstração para determinar problemas de impressão.

## Atalhos

Item de menu	Descrição
<b>Todos os atalhos</b>	Imprimir um relatório que lista os atalhos armazenados na impressora.
<b>Atalhos de fax</b>	
<b>Atalhos de cópia</b>	
<b>Atalhos de e-mail</b>	
<b>Atalhos de FTP</b>	
<b>Atalhos para a pasta de rede</b>	

## Fax

**Nota:** Esse menu é exibido somente se o fax estiver configurado e a opção Ativar registro de trabalho estiver definida como Ativado.

Item do menu	Descrição
<b>Log de trabalhos de fax</b>	Imprima um relatório sobre os últimos 200 trabalhos de fax concluídos.
<b>Log de chamadas de fax</b>	Imprima um relatório sobre as últimas 100 tentativas de chamada, chamadas recebidas e chamadas bloqueadas.

## Rede

Item de menu	Descrição
<b>Pág. config. de rede</b>	Imprima uma página que exiba a rede configurada e as configurações sem fio na impressora. <b>Nota:</b> este item de menu será exibido apenas em impressoras de rede ou em impressoras que estejam conectadas a servidores de impressão.
<b>Cientes conectados ao Wi-Fi Direct</b>	Imprima uma página que mostra a lista de dispositivos que estão conectados à impressora usando o Wi-Fi Direct. <b>Nota:</b> Este item de menu só será exibido quando Ativar Wi-Fi Direct for definido como Ativado.

## Solução de problemas

Item de menu	Descrição
<b>Imprimir páginas de teste de qualidade</b>	Imprimir páginas de amostra para identificar e corrigir defeitos de qualidade de impressão.

Item de menu	Descrição
<b>Limpeza do scanner</b>	Instruções impressas para limpar o scanner.

# Manutenção da impressora

## Verificação do status de peças e suprimentos

- 1 Na tela inicial, toque em **Status/Suprimentos**.
- 2 Selecione as peças ou suprimentos que você deseja verificar.

**Nota:** Você também pode acessar essa definição tocando na parte superior da tela inicial.

## Configuração de notificações de suprimento

- 1 Abra o navegador da Internet e digite o endereço IP da impressora no campo de endereço.

**Notas:**

- Veja o endereço IP da impressora na tela inicial da impressora. O endereço IP é exibido como quatro conjuntos de números separados por pontos, por exemplo, 123.123.123.123.
- Se você estiver usando um servidor proxy, desative-o temporariamente para carregar a página da web corretamente.

- 2 Clique em **Configurações > Dispositivo > Notificações**.
- 3 No menu Suprimentos, clique em **Notificações de suprimento personalizadas**.
- 4 Selecione uma notificação para cada item de suprimento.
- 5 Aplique as alterações.

## Configurando os alertas de e-mail

Configure a impressora para enviar alertas por e-mail quando os suprimentos estiverem acabando, quando o papel precisar ser trocado ou adicionado, ou quando houver papel preso.

- 1 Abra o navegador da Web e digite o endereço IP da impressora no campo de endereço.

**Notas:**

- Veja o endereço IP da impressora na tela inicial da impressora. O endereço IP é exibido em quatro conjuntos de números separados por pontos, por exemplo: 123.123.123.123.
- Se você estiver usando um servidor proxy, desative-o temporariamente para que a página da Web seja carregada corretamente.

- 2 Clique em **Configurações >> Dispositivo > Notificações >> Configuração de alerta por e-mail** e defina as configurações.  
**Nota:** Para obter mais informações sobre as configurações de SMTP, entre em contato com o provedor de e-mail.
- 3 Clique em **Configurar listas e alertas de e-mail** e defina as configurações.
- 4 Aplique as alterações.

## Exibindo relatórios

- 1 Na tela inicial, toque em **Configurações > Relatórios**.
- 2 Selecione o relatório que deseja exibir.

## Solicitação de peças e suprimentos

Para fazer pedidos de suprimentos nos EUA, entre em contato com a Lexmark pelo telefone 1-800-539-6275 e obtenha informações sobre os revendedores autorizados de suprimentos Lexmark em sua área. Em outros países ou regiões, vá até [www.lexmark.com](http://www.lexmark.com) ou entre em contato com o local em que você adquiriu a impressora.

**Nota:** Todas as estimativas de vida útil dos suprimentos da impressora consideram a impressão em papel comum tamanho Carta ou A4.

**Aviso — Danos potenciais:** Se o desempenho ideal da impressora não for mantido ou as peças e os suprimentos não forem substituídos quando necessário, a impressora poderá ser danificada.

## Usando peças e suprimentos genuínos da Lexmark

A impressora Lexmark foi criada p/ melhor funcionar c/ suprimentos/peças Lexmark genuínos. O uso de suprimentos ou peças de terceiros afeta o desempenho, a confiabilidade ou a vida da impressora e de seus componentes de criação de imagens. Também pode afetar a cobertura de garantia. A garantia não cobre danos causados pelo uso de suprimento e peças de terceiros. Todos os indicadores de vida foram projetados para funcionar com suprimentos e peças Lexmark e podem apresentar resultados imprevisíveis se forem usados suprimentos e peças de terceiros. O uso de componentes de criação de imagens além da vida útil pretendida pode danificar a impressora Lexmark ou componentes associados.

**Aviso — Danos potenciais:** Suprimentos e peças sem termos de contrato do Programa de Devolução podem ser reconfigurados e remanufaturados. No entanto, a garantia do fabricante não cobre danos causados por suprimentos ou peças que não sejam originais. Redefinir o contador do suprimento ou peça sem a remanufatura adequada pode danificar sua impressora. Após redefinir o suprimento ou o contador de peças, sua impressora pode exibir um erro indicando a presença do item redefinido.

## Pedido de cartucho de toner

### Notas:

- O rendimento estimado do cartucho é baseado no padrão ISO/IEC 19752.
- Uma cobertura de impressão extremamente baixa por longos períodos pode afetar negativamente o rendimento real.

**Cartuchos de toner para Lexmark MX331 e MX431 do Programa de devolução**

Item	Estados Unidos e Canadá	Área Econômica Europeia	Demais localidades do Pacífico Asiático	América Latina	Demais localidades da Europa, Oriente Médio e África	Austrália e Nova Zelândia
Cartucho de toner do programa de coleta	55B1000	55B2000	55B3000	55B4000	55B5000	55B6000
Cartucho de toner de alto rendimento do programa de coleta	55B1H00	55B2H00	55B3H00	55B4H00	55B5H00	55B6H00
Cartucho de toner de extra-alto rendimento do programa de coleta <sup>1</sup>	55B1X00	55B2X00	55B3X00	55B4X00	55B5X00	55B6X00
Cartucho de toner do programa corporativo de coleta <sup>2</sup>	55B100E	55B200E	55B300E	55B400E	55B500E	55B600E
Cartucho de toner de alto rendimento do programa corporativo de coleta <sup>2</sup>	55B1H0E	55B2H0E	55B3H0E	55B4H0E	55B5H0E	55B6H0E
Cartucho de toner de extra-alto rendimento do programa corporativo de coleta <sup>1, 2</sup>	55B1X0E	55B2X0E	55B3X0E	55B4X0E	55B5X0E	55B6X0E

<sup>1</sup> Suportado somente no modelo de impressora Lexmark MX431.

<sup>2</sup> Disponível somente para impressoras gerenciadas por contrato. Para obter mais informações, entre em contato com o representante da Lexmark ou com o administrador do sistema.

**Cartuchos de toner comuns para Lexmark MX331 e MX431**

Item	Global
Cartucho de toner comum de alto rendimento <sup>1</sup>	55B0HA0
Cartucho de toner comum de extra-alto rendimento <sup>2</sup>	55B0XA0

<sup>1</sup> Suportado somente no modelo de impressora Lexmark MX331.  
<sup>2</sup> Suportado somente no modelo de impressora Lexmark MX431.



## Cartuchos de toner para Lexmark MB3442 do Programa de devolução

Item	Estados Unidos e Canadá	Área Econômica Europeia	Demais localidades do Pacífico Asiático	América Latina	Demais localidades da Europa, Oriente Médio e África	Austrália e Nova Zelândia
Cartucho de toner do programa de coleta	B341000	B342000	B343000	B344000	B345000	B346000
Cartucho de toner de alto rendimento do programa de coleta	B341H00	B342H00	B343H00	B344H00	B345H00	B346H00
Cartucho de toner de rendimento extra alto do Programa de devolução	B341X00	B342X00	B343X00	B344X00	B345X00	B346X00

## Cartucho de toner comum para Lexmark MB3442

Item	Global
Cartucho de toner comum de rendimento extra alto	B340XA0

## Cartucho de toner comum para Lexmark XM1342

Item	Europa, Oriente Médio, África e México	Estados Unidos, Canadá e Austrália
Cartucho de toner regular	24B7005	24B7002

## Solicitando uma unidade de imagem

Uma cobertura de impressão extremamente baixa por períodos prolongados pode fazer com que as peças da unidade de imagem apresentem falhas antes de o toner se esgotar.

Item	Número de peça
Unidade de imagem normal	55B0ZA0

## Troca de peças e suprimentos

### Substituindo o cartucho de toner

- 1 Abra a porta frontal.

**Aviso — Danos potenciais:** Para evitar danos de descarga eletrostática, toque nas partes metálicas expostas da impressora antes de acessar ou tocar nas áreas interiores da impressora.

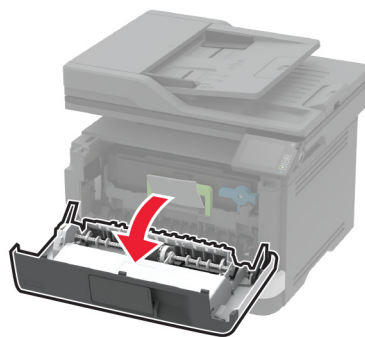
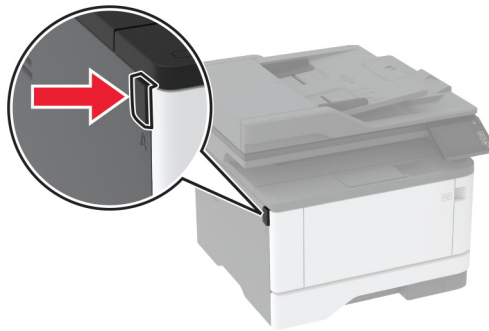

**2** Remova a unidade de imagem.

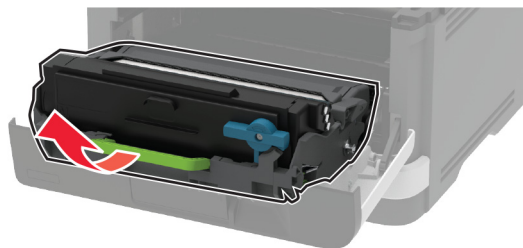

**3** Gire a trava azul e remova o cartucho de toner usado da unidade de imagem.

**Aviso — Danos potenciais:** Não exponha a unidade de imagem à luz direta por mais de dez minutos. A longa exposição à luz pode causar problemas na qualidade de impressão.

**Aviso — Danos potenciais:** Não toque no cilindro fotocondutor. Fazer isso pode afetar a qualidade dos trabalhos de impressão futuros.

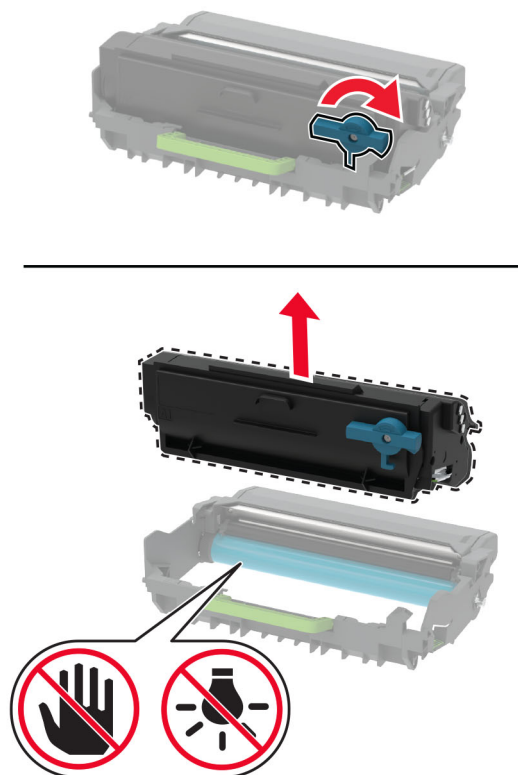

- 4 Desembale o novo cartucho de toner.
- 5 Agite o cartucho de toner para redistribuir o toner.

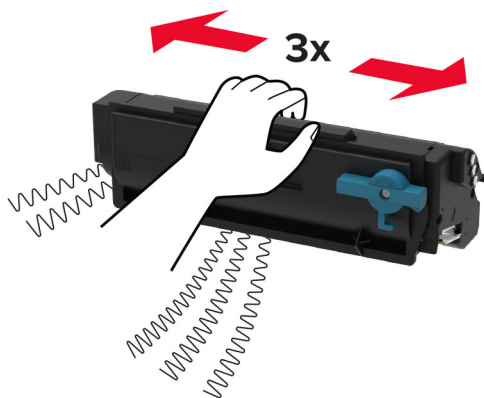

**6** Insira o novo cartucho de toner na unidade de imagem até que ele se *encaixe* no lugar.

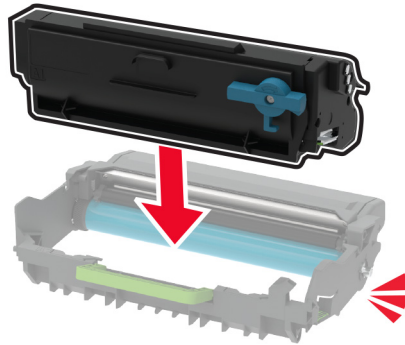

**7** Insira a unidade de imagem.

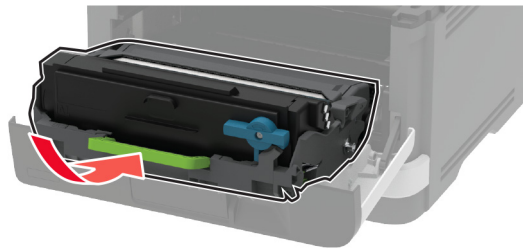

**8** Feche a porta.

## Substituindo a unidade de imagem

**1** Abra a porta frontal.

**Aviso — Danos potenciais:** Para evitar danos de descarga eletrostática, toque nas partes metálicas expostas da impressora antes de acessar ou tocar nas áreas interiores da impressora.

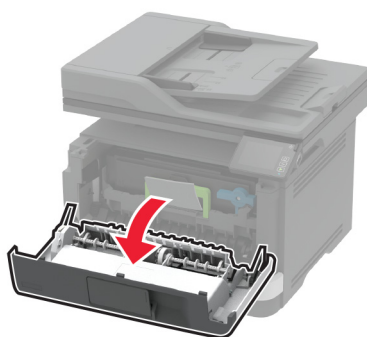
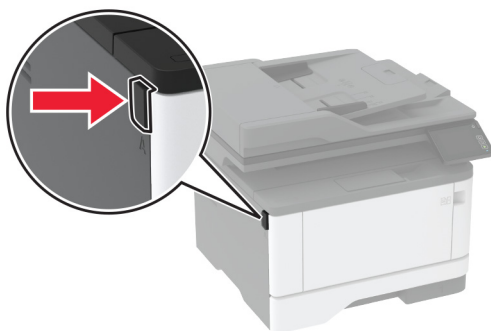

**2** Remova a unidade de imagem usada.

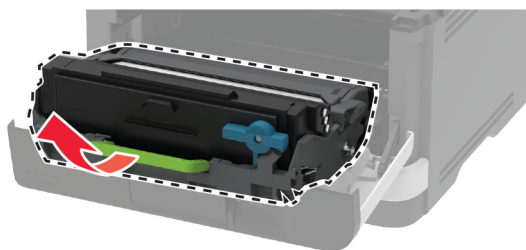

- 3 Gire a trava azul e remova o cartucho de toner da unidade de imagem usada.

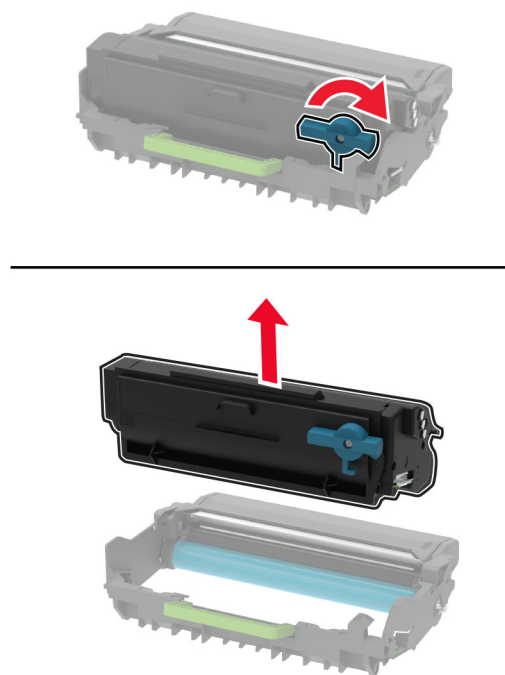

- 4 Desembale a nova unidade de imagem e insira o cartucho de toner até que ele *encaixe* no lugar.

**Aviso — Danos potenciais:** Não exponha a unidade de imagem à luz direta por mais de dez minutos. A longa exposição à luz pode causar problemas na qualidade de impressão.

**Aviso — Danos potenciais:** Não toque no cilindro fotocondutor. Fazer isso pode afetar a qualidade dos trabalhos de impressão futuros.

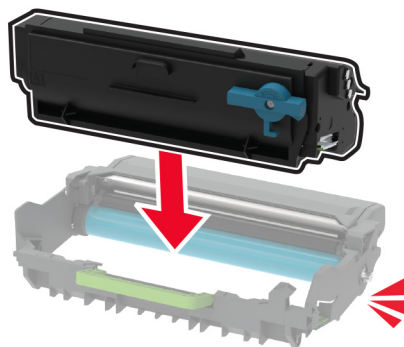

**5** Insira a nova unidade de imagem.

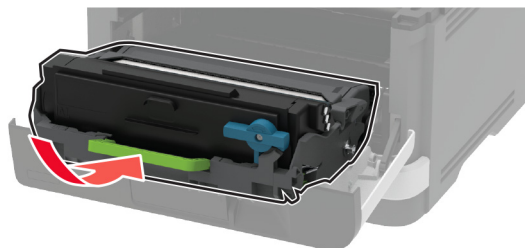

**6** Feche a porta.

## Recolocando a bandeja.

**1** Remova a bandeja usada.



**2** Desembale a nova bandeja.

**3** Insira a nova bandeja.



## Substituição do conjunto do rolo de transporte

**1** Desligue a impressora.

**2** Desconecte o cabo de energia da tomada elétrica e da impressora.

**3** Abra a porta frontal.

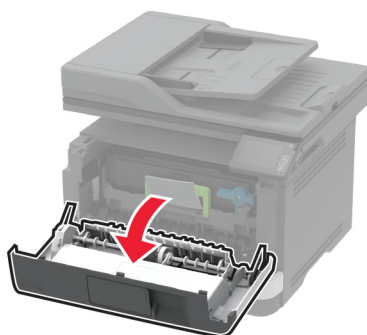
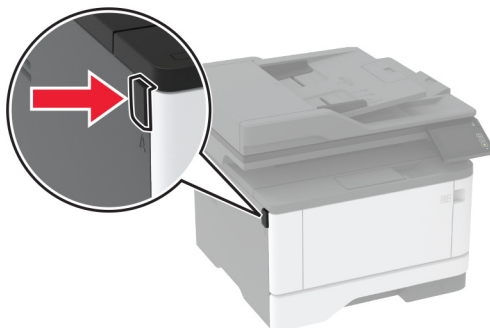

**4** Remova a unidade de imagem.

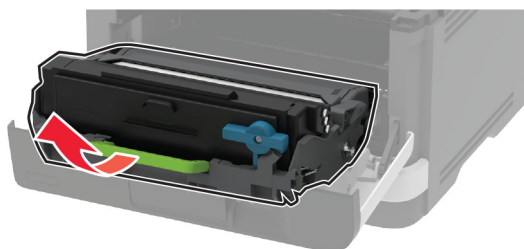

**5** Feche a porta frontal.

**6** Remova a bandeja.





7 Posicione a impressora de lado.

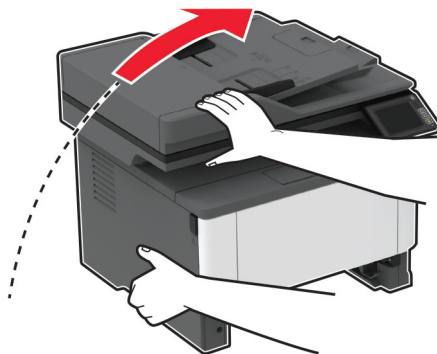

8 Remova o conjunto do rolo de transporte usado.

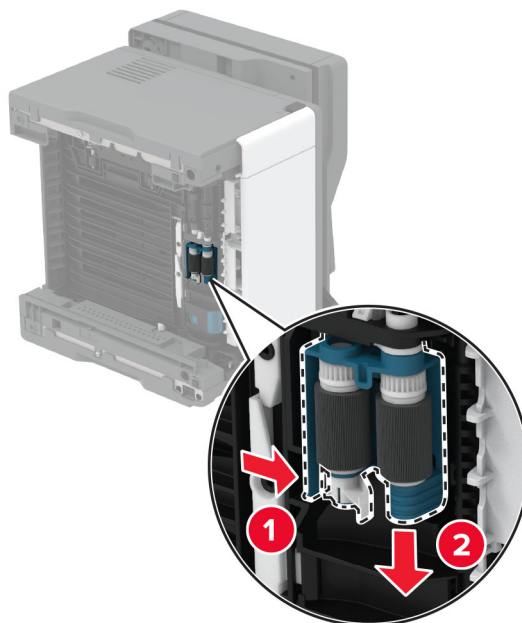

9 Desembale o novo conjunto do rolo de transporte.

**Nota:** Para evitar contaminação, certifique-se de que suas mãos estão limpas.

**10** Insira o novo conjunto do rolo de transporte.

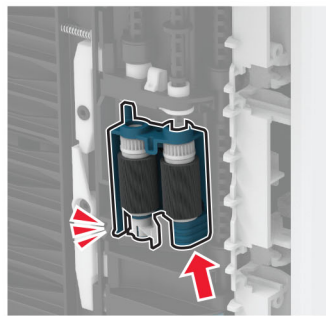
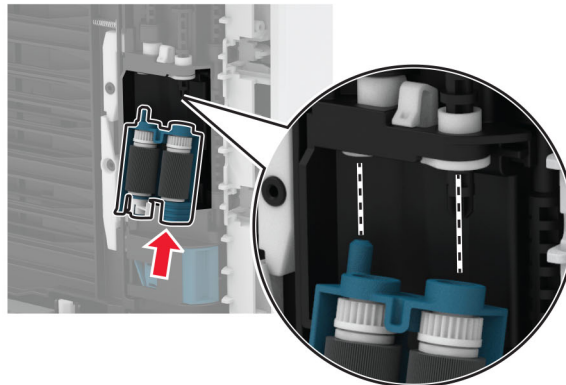

**11** Coloque a impressora na sua posição original e insira a bandeja.

**12** Abra a porta frontal.

**13** Insira a unidade de imagem.

**14** Feche a porta frontal.

**15** Conecte o cabo de energia à impressora e à tomada elétrica.

**⚠ ATENÇÃO—RISCO DE FERIMENTO:** Para evitar riscos de incêndio ou choque elétrico, conecte o cabo de energia a uma tomada elétrica adequadamente classificada e aterrada que seja de fácil acesso e esteja próxima ao produto.

**16** Ligue a impressora.

## Substituindo o rolo de separação da bandeja

- 1 Remova a bandeja e, em seguida, remova o rolo de separação usado.

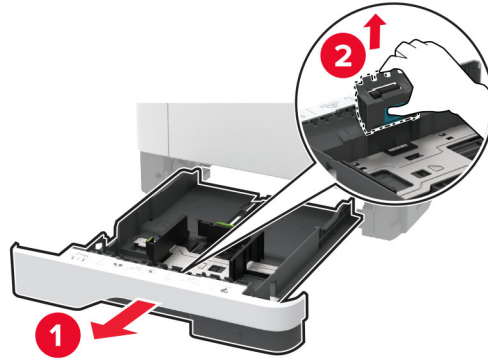

- 2 Desembale o novo rolo de separação.

**Nota:** Para evitar contaminação, certifique-se de que suas mãos estão limpas.

- 3 Insira o novo rolo de separação.

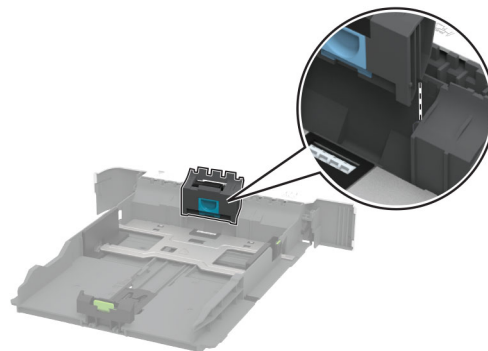

- 4 Insira a bandeja.

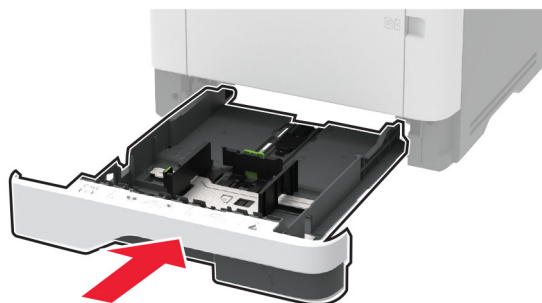

## Substituição da almofada separadora do ADF

1 Abra a tampa do ADF.

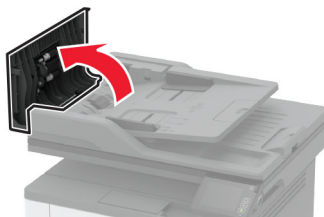

2 Remova a almofada separadora do ADF usada.

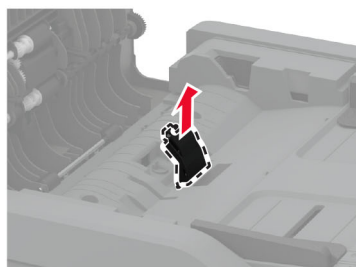
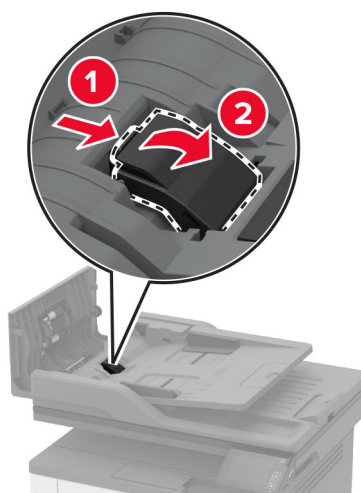

3 Abra a embalagem da nova almofada separadora do ADF.

**4** Insira a nova almofada separadora até que ela se *encaixe* no lugar.

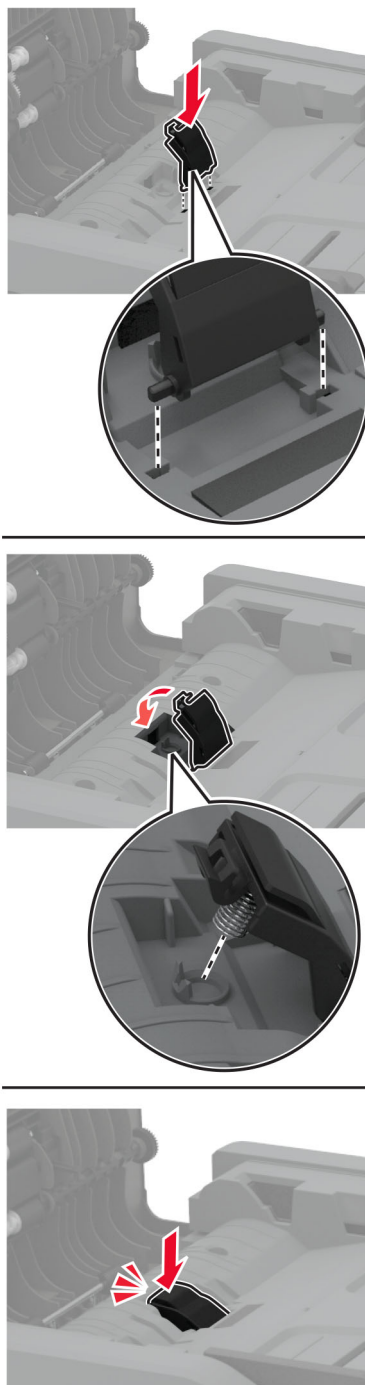

**5** Feche a tampa do ADF.

## Redefinir os contadores de uso de suprimentos

- 1 Na tela inicial, toque em **Definições > Dispositivo > Manutenção > Menu de configuração > Utilização e contadores de suprimentos**.
- 2 Selecione o contador que deseja redefinir.

**Aviso — Danos potenciais:** Suprimentos e peças sem termos de contrato do Programa de devolução podem ser redefinidos e remanufaturados. No entanto, a garantia do fabricante não cobre danos causados por suprimentos ou peças que não sejam originais. Redefinir o contador de suprimentos ou peças sem a remanufatura adequada pode danificar sua impressora. Após redefinir o suprimento ou o contador, sua impressora pode exibir um erro indicando a presença do item redefinido.

## Como limpar peças da impressora

### Limpeza da impressora

 **ATENÇÃO—RISCO DE CHOQUE:** Para evitar o risco de choque elétrico ao limpar a parte externa da impressora, desconecte o cabo de energia da tomada e todos os cabos da impressora antes de prosseguir.

#### Notas:

- Realize esta tarefa em intervalos de alguns meses.
- Os danos causados à impressora por manuseio incorreto não são cobertos pela garantia.

- 1 Desligue a impressora e desconecte o cabo de energia da tomada elétrica.
- 2 Remova o papel da bandeja padrão e do alimentador multifunção.
- 3 Remova toda poeira, fiapos e pedaços de papel ao redor da impressora usando uma escova macia ou aspirador de pó.
- 4 Limpe a parte externa da impressora com um pano úmido, macio e sem fiapos.

#### Notas:

- não use detergentes ou produtos de limpeza domésticos, pois eles podem danificar o acabamento da impressora.
- Certifique-se de que todas as áreas da impressora estão secas após a limpeza.

- 5 Conecte o cabo de energia à tomada elétrica e ligue a impressora.

 **ATENÇÃO—RISCO DE FERIMENTO:** Para evitar o risco de incêndio ou choque elétrico, conecte o cabo de energia em uma tomada elétrica adequadamente aterrada que esteja perto do produto e possa ser facilmente acessada.

## Como limpar a tela sensível ao toque

**⚠ ATENÇÃO—RISCO DE CHOQUE:** Para evitar o risco de choque elétrico ao limpar a parte externa da impressora, desconecte o cabo de energia da tomada e todos os cabos da impressora antes de prosseguir.

**1** Desligue a impressora e desconecte o cabo de energia da tomada elétrica.

**2** Usando um pano úmido, macio e sem fiapos, limpe a tela sensível ao toque.

### Notas:

- Não use produtos de limpeza domésticos ou detergentes, pois eles podem danificar a tela sensível ao toque.
- Certifique-se de que a tela sensível ao toque esteja seca após a limpeza.

**3** Conecte o cabo de energia à tomada elétrica e ligue a impressora.

**⚠ ATENÇÃO—RISCO DE FERIMENTO:** Para evitar riscos de incêndio ou choque elétrico, conecte o cabo de energia a uma tomada elétrica adequadamente classificada e aterrada que seja de fácil acesso e esteja próxima ao produto.

## Como limpar o scanner

**1** Abra a tampa do scanner.

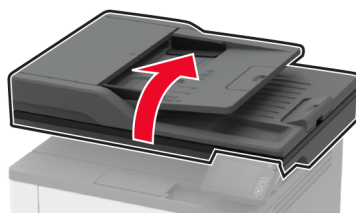

**2** Usando um pano úmido, macio e sem fiapos, limpe as áreas a seguir:

- Vidro de digitalização do ADF

**Nota:** Em alguns modelos de impressora, este local tem um vidro do ADF em vez de um separador.

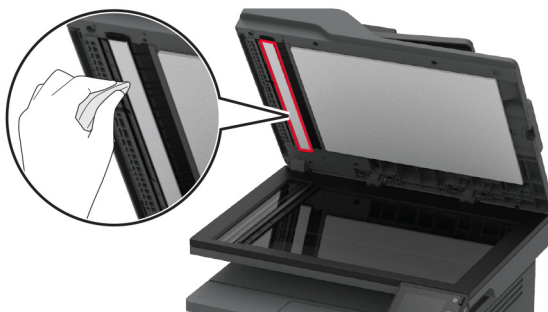

- Vidro de digitalização do scanner



- Vidro do ADF



- Vidro do scanner



**3** Feche a tampa do scanner.

## Limpeza do conjunto do rolo de coleta

- 1** Desligue a impressora.
- 2** Desconecte o cabo de energia da tomada elétrica e da impressora.



**3** Abra a porta frontal.

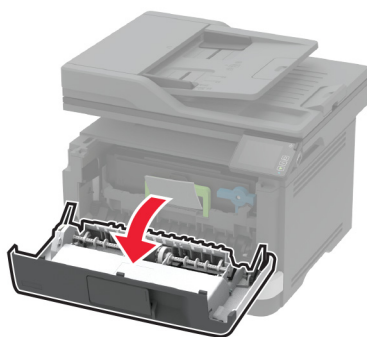
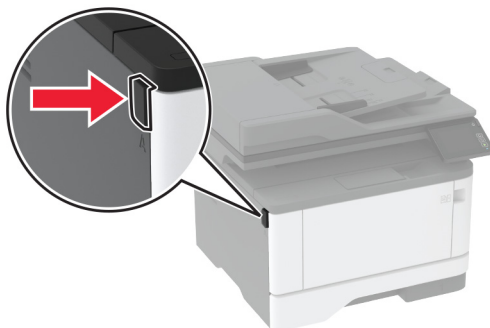

**4** Remova a unidade de imagem.

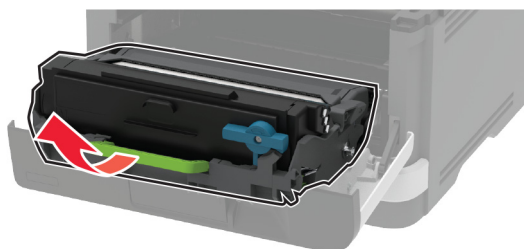

**5** Feche a porta frontal.

**6** Remova a bandeja.



**7** Posicione a impressora de lado.

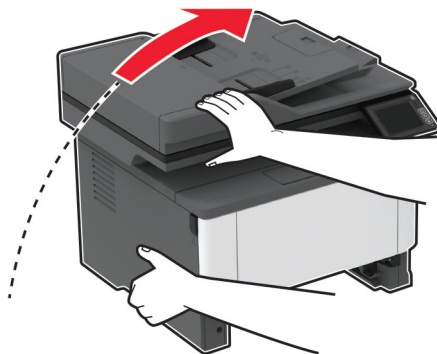

**8** Remova o conjunto do rolo de coleta.

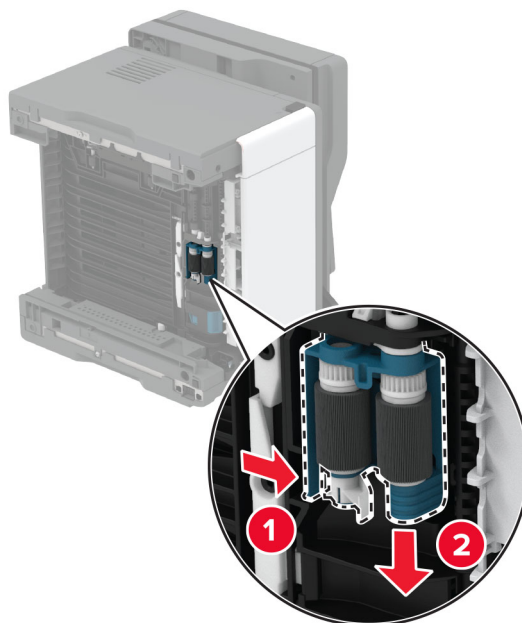

**9** Aplique álcool isopropílico em um pano macio e sem fiapos e limpe o conjunto do rolo de coleta.

**10** Insira o novo conjunto do rolo de coleta.

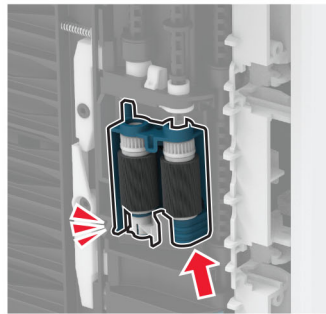
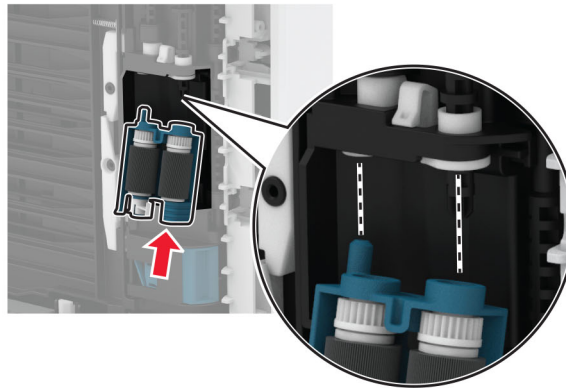

**11** Coloque a impressora na sua posição original e insira a bandeja.

**12** Abra a porta frontal.

**13** Insira a unidade de imagem.

**14** Feche a porta frontal.

**15** Conecte o cabo de energia à impressora e à tomada elétrica.

**⚠ ATENÇÃO—RISCO DE FERIMENTO:** Para evitar riscos de incêndio ou choque elétrico, conecte o cabo de energia a uma tomada elétrica adequadamente classificada e aterrada que seja de fácil acesso e esteja próxima ao produto.

**16** Ligue a impressora.

## Como economizar energia e papel

### Definição das configurações do modo de economia de energia

#### Modo de suspensão

- 1 Na tela inicial, toque em **Configurações > Dispositivo > Gerenciamento de energia > Limites de tempo > Modo de suspensão**.
- 2 Especifique o período durante o qual a impressora permanece no modo ocioso antes de entrar no Modo de suspensão.

#### Modo de hibernação

- 1 Na tela inicial, toque em **Configurações > Dispositivo > Gerenciamento de energia > Limites de tempo > Limite de tempo para hibernação**.
- 2 Selecione o período durante o qual a impressora permanece no modo ocioso antes de entrar no modo de hibernação.

#### Notas:

- Para o Tempo limite de hibernação funcionar, defina o Tempo limite de hibernação na conexão como Hibernar.
- O Embedded Web Server é desativado quando a impressora está no modo Hibernação.

### Ajustando o brilho do visor da impressora

- 1 Na tela inicial, toque em **Configurações > Dispositivo > Preferências > Brilho da tela**.
- 2 Ajuste as configurações.

### Economia de suprimentos

- Imprima em frente e verso.  
**Nota:** A impressão frente e verso é a configuração padrão no driver de impressão.
- Imprimir várias páginas em um lado de uma folha de papel.
- Use o recurso de pré-visualização para ver a aparência do documento antes de imprimi-lo.
- Imprima uma cópia do documento para verificar seu conteúdo e formato para maior precisão.

Para mover a impressora para outro local

## Para mover a impressora para outro local

 **ATENÇÃO—RISCO DE FERIMENTO:** Se o peso da impressora for superior a 20 kg (44 lb), então podem ser necessárias duas ou mais pessoas para movê-la com segurança.

 **ATENÇÃO—RISCO DE FERIMENTO:** Para evitar o risco de incêndio ou choque elétrico, utilize somente o cabo de energia fornecido com este produto ou um cabo de energia de substituição fornecido por um fabricante autorizado.

 **ATENÇÃO—RISCO DE FERIMENTO:** Ao mover a impressora, siga estas diretrizes para evitar danos a você ou à impressora:

- Certifique-se de que todas as portas e bandejas estejam fechadas.
- Desligue a impressora e desconecte o cabo de energia da tomada elétrica.
- Desconecte todos os fios e cabos da impressora.
- Se a impressora tiver bandejas opcionais de chão separadas ou opções de saída conectadas a ela, desconecte-as antes de mover a impressora.
- Se a impressora tiver uma base com rodinhas, empurre-a com cuidado até o novo local. Cuidado ao passar por soleiras e falhas no piso.
- Se a impressora não tiver uma base com rodinhas, mas estiver configurada com bandejas opcionais ou opções de saída, remova as opções de saída e retire a impressora das bandejas. Não tente levantar a impressora e as opções ao mesmo tempo.
- Sempre use as alças da impressora para levantá-la.
- Qualquer carrinho usado para mover a impressora deve possuir uma superfície capaz de suportar a base completa da impressora.
- Qualquer carrinho usado para mover as opções de hardware deve ter uma superfície capaz de suportar as dimensões das opções.
- Mantenha a impressora na posição vertical.
- Evite movimentos bruscos.
- Tome cuidado para que seus dedos não fiquem embaixo da impressora ao abaixá-la.
- Verifique se há espaço suficiente ao redor da impressora.

**Nota:** Os danos causados à impressora por movimentação incorreta não são cobertos pela garantia.

## Transporte da impressora

Para obter instruções de transporte, visite o site <http://support.lexmark.com> ou entre em contato com o suporte ao cliente.

# Solução de problemas

## Problemas de qualidade de impressão

Localize a imagem que se assemelhe ao problema na qualidade de impressão e, em seguida, clique no link abaixo para ler as etapas de solução de problemas.

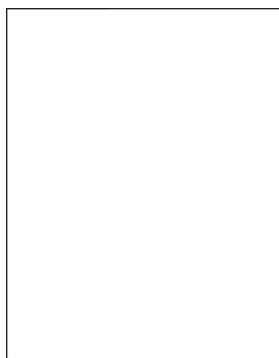

[" Páginas em branco ou brancas" na página 155](#)

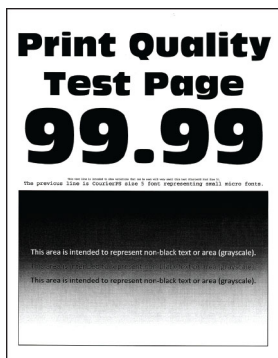

[" Impressão escura" na página 156](#)

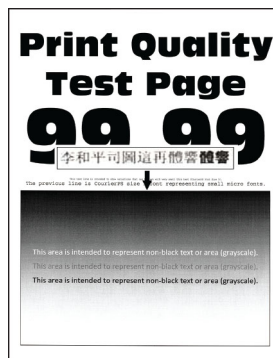

[" As linhas finas não são impressas corretamente" na página 158](#)



[" Papel dobrado ou enrugado" na página 159](#)

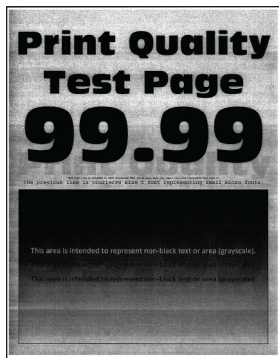

[" Plano de fundo cinza" na página 160](#)

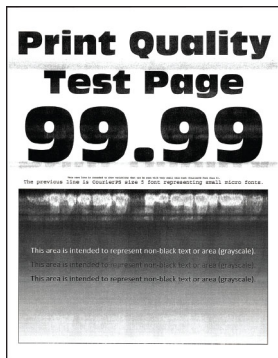

[" faixas horizontais claras" na página 170](#)



[" Margens incorretas" na página 162](#)

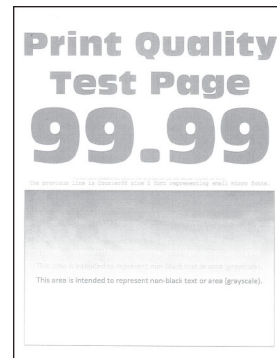

[" Impressão clara" na página 162](#)



[" Impressão manchada e com pontos" na página 164](#)



[" Papel ondulado" na página 165](#)



[" Impressão torta ou distorcida" na página 166](#)



[" Defeitos repetitivos" na página 176](#)

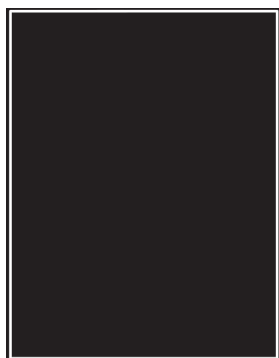

[" Páginas em preto" na página 167](#)

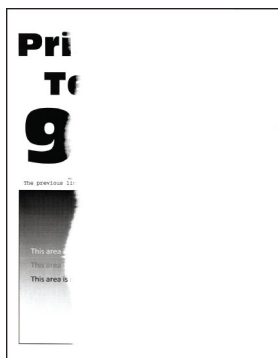

[" Textos ou imagens cortadas" na página 168](#)

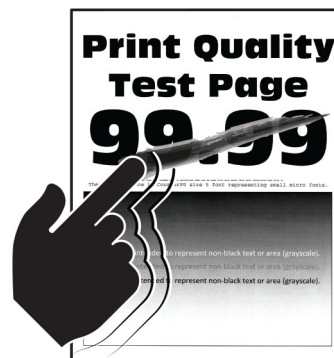

[" O toner sai facilmente do papel" na página 169](#)

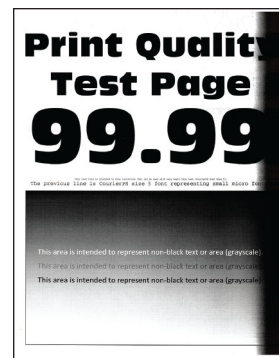

[" Faixas verticais escuras" na página 173](#)



[" Listras ou linhas escuras verticais" na página 174](#)

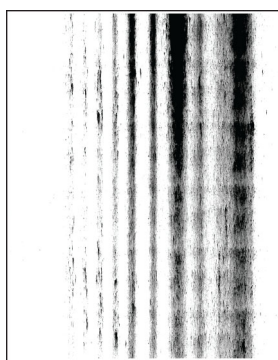

[" Listras escuras verticais com impressão faltante" na página 175](#)



[" Faixas verticais claras" na página 171](#)



[" Linhas brancas verticais" na página 172](#)

## Problemas de impressão

### Baixa qualidade de impressão

#### Páginas em branco ou brancas

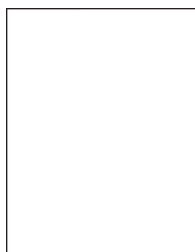

**Nota:** Antes de solucionar o problema, imprima as páginas de teste de qualidade de impressão. No painel de controle, navegue até **Configurações > Solução de problemas > Páginas de teste de qualidade de impressão**. Para modelos de impressora que não sejam de tela sensível ao toque, pressione **OK** para navegar pelas configurações.

Ação	Sim	Não
<p><b>Etapa 1</b></p> <p><b>a</b> Verifique se a impressora está usando um cartucho de toner Lexmark original e compatível.</p> <p><b>Nota:</b> Se o cartucho não for compatível, instale um cartucho compatível.</p> <p><b>b</b> Imprima o documento.</p> <p>A impressora imprime páginas em branco ou brancas?</p>	Ir para a etapa 2.	O problema foi solucionado.
<p><b>Etapa 2</b></p> <p><b>a</b> Remova a unidade de imagem.</p> <p><b>Aviso — Danos potenciais:</b> Não exponha a unidade de imagem à luz por mais de dez minutos. A longa exposição à luz pode causar problemas na qualidade de impressão.</p> <p><b>Aviso — Danos potenciais:</b> Não toque no cilindro fotocondutor sobre a unidade de imagem. Fazer isso pode afetar a qualidade dos trabalhos de impressão futuros.</p> <p><b>b</b> Verifique a unidade de imagem e observe a ocorrência de danos.</p> <p><b>Nota:</b> Certifique-se de que o contato do cilindro fotocondutor não esteja torto ou fora de lugar.</p> <p><b>c</b> Agite firmemente a unidade de imagem para redistribuir o toner.</p> <p><b>d</b> Insira a unidade de imagem.</p> <p><b>e</b> Imprima o documento.</p> <p>A impressora imprime páginas em branco ou brancas?</p>	Ir para a etapa 3.	O problema foi solucionado.
<p><b>Etapa 3</b></p> <p>Troque o cartucho de toner.</p> <p>A impressora imprime páginas em branco ou brancas?</p>	Ir para a etapa 4.	O problema foi solucionado.
<p><b>Etapa 4</b></p> <p>Substitua a unidade de imagem.</p> <p>A impressora imprime páginas em branco ou brancas?</p>	Contate o <a href="#">suporte ao cliente</a> .	O problema foi solucionado.

## Impressão escura





**Nota:** Antes de solucionar o problema, imprima as páginas de teste de qualidade de impressão. No painel de controle, navegue até **Configurações > Solução de problemas > Páginas de teste de qualidade de impressão**. Para modelos de impressora que não sejam de tela sensível ao toque, pressione **OK** para navegar pelas configurações.

Ação	Sim	Não
<p><b>Etapa 1</b></p> <p><b>a</b> Verifique se a impressora está usando um cartucho de toner Lexmark original e compatível.</p> <p><b>Nota:</b> Se o cartucho não for compatível, instale um cartucho compatível.</p> <p><b>b</b> Imprima o documento.</p> <p>A impressão está escura?</p>	Ir para a etapa 2.	O problema foi solucionado.
<p><b>Etapa 2</b></p> <p><b>a</b> Desligue a impressora, aguarde por cerca de 10 segundos e ligue-a novamente.</p> <p><b>b</b> Reduza a intensidade do toner. No painel de controle, navegue até: <b>Configurações &gt; Impressão &gt; Qualidade &gt; Tonalidade do toner</b></p> <p><b>c</b> Imprima o documento.</p> <p>A impressão está escura?</p>	Ir para a etapa 3.	O problema foi solucionado.
<p><b>Etapa 3</b></p> <p><b>a</b> Dependendo de seu sistema operacional, especifique o tipo de papel em Preferências de impressão ou na caixa de diálogo de Impressão.</p> <p><b>Notas:</b></p> <ul style="list-style-type: none"> <li>• Verifique se as definições correspondem ao papel carregado.</li> <li>• Você também pode alterar as configurações no painel de controle da impressora. Vá até <b>Configurações &gt; Papel &gt; Configuração da bandeja &gt; Tamanho/tipo do papel</b>.</li> </ul> <p><b>b</b> Imprima o documento.</p> <p>A impressão está escura?</p>	Ir para a etapa 4.	O problema foi solucionado.
<p><b>Etapa 4</b></p> <p>Verifique se o papel tem textura ou acabamento áspero.</p> <p>Você está imprimindo em papel áspero ou texturizado?</p>	Ir para a etapa 5.	Vá para a etapa 6.
<p><b>Etapa 5</b></p> <p><b>a</b> Substitua o papel texturizado por papel comum.</p> <p><b>b</b> Imprima o documento.</p> <p>A impressão está escura?</p>	Ir para a etapa 6.	O problema foi solucionado.

Ação	Sim	Não
<p><b>Etapa 6</b></p> <p><b>a</b> Carregue papel de um pacote novo.</p> <p><b>Nota:</b> O papel absorve umidade se essa estiver alta. Armazene o papel em sua embalagem original até utilizá-lo.</p> <p><b>b</b> Imprima o documento.</p> <p>A impressão está escura?</p>	Ir para a etapa 7.	O problema foi solucionado.
<p><b>Etapa 7</b></p> <p><b>a</b> Remova e, em seguida, reinstale a unidade de imagem.</p> <p><b>Aviso — Danos potenciais:</b> Não exponha a unidade de criação de imagens à luz por mais de dez minutos. A longa exposição à luz pode causar problemas na qualidade de impressão.</p> <p><b>Aviso — Danos potenciais:</b> Não toque no cilindro fotocondutor sobre a unidade de criação de imagens. Fazer isso pode afetar a qualidade dos trabalhos de impressão futuros.</p> <p><b>b</b> Imprima o documento.</p> <p>A impressão está escura?</p>	Ir para a etapa 8.	O problema foi solucionado.
<p><b>Etapa 8</b></p> <p><b>a</b> Substitua a unidade de criação de imagens.</p> <p><b>b</b> Imprima o documento.</p> <p>A impressão está escura?</p>	Contate o <a href="#">suporte ao cliente</a> .	O problema foi solucionado.

## As linhas finas não são impressas corretamente



**Nota:** Antes de solucionar o problema, imprima as páginas de teste de qualidade de impressão. No painel de controle, navegue até **Configurações > Solução de problemas > Páginas de teste de qualidade de impressão**. Para modelos de impressora que não sejam de tela sensível ao toque, pressione **OK** para navegar pelas configurações.

Ação	Sim	Não
<p><b>Etapa 1</b></p> <p><b>a</b> Verifique se a impressora está usando um cartucho de toner Lexmark original e compatível.</p> <p><b>Nota:</b> Se o cartucho não for compatível, instale um cartucho compatível.</p> <p><b>b</b> Imprima o documento.</p> <p>As linhas finas não estão sendo impressas corretamente?</p>	Ir para a etapa 2.	O problema foi solucionado.
<p><b>Etapa 2</b></p> <p><b>a</b> Aumente a intensidade do toner.</p> <p>No painel de controle, navegue até:</p> <p><b>Configurações &gt; Impressão &gt; Qualidade &gt; Tonalidade do toner</b></p> <p><b>b</b> Imprima o documento.</p> <p>As linhas finas não estão sendo impressas corretamente?</p>	Contate o <a href="#">suporte ao cliente</a> .	O problema foi solucionado.

## Papel dobrado ou enrugado



**Nota:** Antes de solucionar o problema, imprima as páginas de teste de qualidade de impressão. No painel de controle, navegue até **Configurações > Solução de problemas > Páginas de teste de qualidade de impressão**. Para modelos de impressora que não sejam de tela sensível ao toque, pressione **OK** para navegar pelas configurações.

Ação	Sim	Não
<p><b>Etapa 1</b></p> <p><b>a</b> Verifique se a impressora está usando um cartucho de toner Lexmark original e compatível.</p> <p><b>Nota:</b> Se o cartucho não for compatível, instale um cartucho compatível.</p> <p><b>b</b> Imprima o documento.</p> <p>O papel está dobrado ou enrugado?</p>	Ir para a etapa 2.	O problema foi solucionado.

Ação	Sim	Não
<p><b>Etapa 2</b></p> <p><b>a</b> Carregue papel de um pacote novo.</p> <p><b>Nota:</b> O papel absorve umidade se essa estiver alta. Armazene o papel em sua embalagem original até utilizá-lo.</p> <p><b>b</b> Imprima o documento.</p> <p>O papel está dobrado ou enrugado?</p>	Ir para a etapa 3.	O problema foi solucionado.
<p><b>Etapa 3</b></p> <p><b>a</b> Dependendo de seu sistema operacional, especifique o tipo de papel em Preferências de impressão ou na caixa de diálogo de Impressão.</p> <p><b>Notas:</b></p> <ul style="list-style-type: none"> <li>• Verifique se as definições correspondem ao papel carregado.</li> <li>• Você também pode alterar as configurações a partir do painel de controle da impressora. Vá até <b>Configurações &gt; Papel &gt; Configuração da bandeja &gt; Tamanho/tipo do papel.</b></li> </ul> <p><b>b</b> Imprima o documento.</p> <p>O papel está dobrado ou enrugado?</p>	Contate o <a href="#">suporte ao cliente</a> .	O problema foi solucionado.

## Plano de fundo cinza



**Nota:** Antes de solucionar o problema, imprima as páginas de teste de qualidade de impressão. No painel de controle, navegue até **Configurações > Solução de problemas > Páginas de teste de qualidade de impressão**. Para modelos de impressora que não sejam de tela sensível ao toque, pressione **OK** para navegar pelas configurações.

Ação	Sim	Não
<p><b>Etapa 1</b></p> <p><b>a</b> Desligue a impressora, aguarde por cerca de 10 segundos e, em seguida, ligue-a novamente.</p> <p><b>b</b> Diminui a intensidade do toner.</p> <p>No painel de controle, navegue até:</p> <p><b>Configurações &gt; Impressão &gt; Qualidade &gt; Tonalidade do toner</b></p> <p><b>c</b> Imprima o documento.</p> <p>Aparece um fundo cinza nas impressões?</p>	Ir para a etapa 2.	O problema foi solucionado.

Ação	Sim	Não
<p><b>Etapa 2</b></p> <p><b>a</b> Verifique se a impressora está usando um cartucho de toner Lexmark original e compatível.</p> <p><b>Nota:</b> Se o cartucho de toner não for compatível, instale um cartucho compatível.</p> <p><b>b</b> Imprima o documento.</p> <p>Aparece um fundo cinza nas impressões?</p>	Ir para a etapa 3.	O problema foi solucionado.
<p><b>Etapa 3</b></p> <p><b>a</b> Dependendo de seu sistema operacional, especifique o tipo de papel em Preferências de impressão ou na caixa de diálogo de Impressão.</p> <p><b>Notas:</b></p> <ul style="list-style-type: none"> <li>• Verifique se as definições correspondem ao papel carregado.</li> <li>• Você também pode alterar as configurações a partir do painel de controle da impressora. Vá até <b>Configurações &gt; Papel &gt; Configuração da bandeja &gt; Tamanho/tipo do papel.</b></li> </ul> <p><b>b</b> Imprima o documento.</p> <p>Aparece um fundo cinza nas impressões?</p>	Ir para a etapa 4.	O problema foi solucionado.
<p><b>Etapa 4</b></p> <p><b>a</b> Remova e, em seguida, reinstale a unidade de imagem.</p> <p><b>Aviso — Danos potenciais:</b> Não exponha a unidade de imagem à luz por mais de dez minutos. A longa exposição à luz pode causar problemas na qualidade de impressão.</p> <p><b>Aviso — Danos potenciais:</b> Não toque no cilindro fotocondutor sobre a unidade de imagem. Fazer isso pode afetar a qualidade dos trabalhos de impressão futuros.</p> <p><b>b</b> Imprima o documento.</p> <p>Aparece um fundo cinza nas impressões?</p>	Ir para a etapa 5.	O problema foi solucionado.
<p><b>Etapa 5</b></p> <p><b>a</b> Atualize o firmware da impressora. Para obter mais informações, consulte "<a href="#">Atualizando o firmware</a>" na página 44.</p> <p><b>b</b> Imprima o documento.</p> <p>Aparece um fundo cinza nas impressões?</p>	Ir para a etapa 6.	O problema foi solucionado.
<p><b>Etapa 6</b></p> <p><b>a</b> Substitua a unidade de imagem.</p> <p><b>b</b> Imprima o documento.</p> <p>Aparece um fundo cinza nas impressões?</p>	Contate o <a href="#">suporte ao cliente</a> .	O problema foi solucionado.

## Margens incorretas



Ação	Sim	Não
<p><b>Etapa 1</b></p> <p><b>a</b> Ajuste as guias de papel para as posições corretas de acordo com o tamanho de papel carregado.</p> <p><b>b</b> Imprima o documento.</p> <p>As margens estão corretas?</p>	O problema foi solucionado.	Ir para a etapa 2.
<p><b>Etapa 2</b></p> <p><b>a</b> Definir um tamanho de papel.</p> <p>No painel de controle, navegue até:  <b>Configurações &gt; Bandeja de &gt; papel Configuração &gt; Tamanho/tipo do papel</b></p> <p><b>b</b> Imprima o documento.</p> <p>As margens estão corretas?</p>	O problema foi solucionado.	Ir para a etapa 3.
<p><b>Etapa 3</b></p> <p><b>a</b> Dependendo de seu sistema operacional, especifique o tamanho do papel em Preferências de impressão ou na caixa de diálogo de Impressão.</p> <p><b>Nota:</b> Verifique se as definições correspondem ao papel carregado.</p> <p><b>b</b> Imprima o documento.</p> <p>As margens estão corretas?</p>	O problema foi solucionado.	Contate o <a href="#">suporte ao cliente</a> .

## Impressão clara

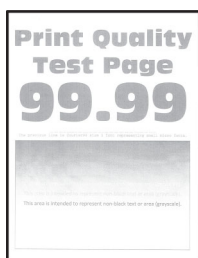

**Nota:** Antes de solucionar o problema, imprima as páginas de teste de qualidade de impressão. No painel de controle, navegue até **Configurações > Solução de problemas > Páginas de teste de qualidade de impressão**. Para modelos de impressora que não sejam de tela sensível ao toque, pressione **OK** para navegar pelas configurações.

Ação	Sim	Não
<p><b>Etapa 1</b></p> <p><b>a</b> Verifique se a impressora está usando um cartucho de toner Lexmark original e compatível.</p> <p><b>Nota:</b> Se o cartucho não for compatível, instale um cartucho compatível.</p> <p><b>b</b> Imprima o documento.</p> <p>A impressão está clara?</p>	Ir para a etapa 2.	O problema foi solucionado.
<p><b>Etapa 2</b></p> <p><b>a</b> Desligue a impressora, aguarde por cerca de 10 segundos e ligue-a novamente.</p> <p><b>b</b> Aumente a intensidade do toner. No painel de controle, navegue até: <b>Configurações &gt; Impressão &gt; Qualidade &gt; Tonalidade do toner</b></p> <p><b>c</b> Imprima o documento.</p> <p>A impressão está clara?</p>	Ir para a etapa 3.	O problema foi solucionado.
<p><b>Etapa 3</b></p> <p><b>a</b> Dependendo de seu sistema operacional, especifique o tipo de papel em Preferências de impressão ou na caixa de diálogo de Impressão.</p> <p><b>Notas:</b></p> <ul style="list-style-type: none"> <li>• Verifique se as definições correspondem ao papel carregado.</li> <li>• Você também pode alterar as configurações no painel de controle da impressora. Vá até <b>Configurações &gt; Papel &gt; Configuração da bandeja &gt; Tamanho/tipo do papel.</b></li> </ul> <p><b>b</b> Imprima o documento.</p> <p>A impressão está clara?</p>	Ir para a etapa 4.	O problema foi solucionado.
<p><b>Etapa 4</b></p> <p><b>a</b> Dependendo de seu sistema operacional, especifique a resolução de impressão em Preferências de impressão ou na caixa de diálogo Imprimir.</p> <p><b>b</b> Defina a resolução como <b>600 dpi</b>.</p> <p><b>c</b> Imprima o documento.</p> <p>A impressão está clara?</p>	Ir para a etapa 5.	O problema foi solucionado.

Ação	Sim	Não
<p><b>Etapa 5</b></p> <p><b>a</b> Remova a unidade de imagem.</p> <p><b>Aviso — Danos potenciais:</b> Não exponha a unidade de imagem à luz por mais de dez minutos. A exposição prolongada à luz pode causar problemas na qualidade da impressão.</p> <p><b>Aviso — Danos potenciais:</b> Não toque no cilindro fotocondutor sobre a unidade de imagem. Fazer isso pode afetar a qualidade dos trabalhos de impressão futuros.</p> <p><b>b</b> Agite firmemente a unidade de imagem para redistribuir o toner.</p> <p><b>c</b> Insira a unidade de imagem.</p> <p><b>d</b> Desligue a impressora, aguarde por cerca de 10 segundos e, em seguida, ligue-a novamente.</p> <p><b>e</b> Imprima o documento.</p> <p>A impressão está clara?</p>	Ir para a etapa 6.	O problema foi solucionado.
<p><b>Etapa 6</b></p> <p><b>a</b> Verifique o status do cartucho de toner.</p> <p>No painel de controle, navegue até:</p> <p><b>Definições &gt; Relatórios &gt; Dispositivo &gt; Estatísticas do dispositivo</b></p> <p><b>b</b> Na seção de Informações sobre suprimentos das páginas impressas, verifique o status do cartucho de toner.</p> <p>O cartucho de toner está quase no fim da vida útil?</p>	Ir para a etapa 7.	Contate o <a href="#">suporte ao cliente</a> .
<p><b>Etapa 7</b></p> <p><b>a</b> Troque o cartucho de toner.</p> <p><b>b</b> Imprima o documento.</p> <p>A impressão está clara?</p>	Contate o <a href="#">suporte ao cliente</a> .	O problema foi solucionado.

## Impressão manchada e com pontos



**Nota:** Antes de solucionar o problema, imprima as páginas de teste de qualidade de impressão. No painel de controle, navegue até **Configurações > Solução de problemas > Páginas de teste de qualidade de impressão**. Para modelos de impressora que não sejam de tela sensível ao toque, pressione **OK** para navegar pelas configurações.



Ação	Sim	Não
<p><b>Etapa 1</b></p> <p><b>a</b> Verifique se a impressora está usando um cartucho de toner Lexmark original e compatível.</p> <p><b>Nota:</b> Se o cartucho não for compatível, instale um cartucho compatível.</p> <p><b>b</b> Imprima o documento.</p> <p>A impressão está manchada?</p>	Ir para a etapa 2.	O problema foi solucionado.
<p><b>Etapa 2</b></p> <p>Verifique se o toner com vazamento na impressora está contaminado.</p> <p>O toner da impressora está com vazamento?</p>	Ir para a etapa 3.	Contate o <a href="#">suporte ao cliente</a> .
<p><b>Etapa 3</b></p> <p><b>a</b> Verifique o status da unidade de imagem.</p> <p>No painel de controle, navegue até:</p> <p><b>Definições &gt; Relatórios &gt; Dispositivo &gt; Estatísticas do dispositivo</b></p> <p><b>b</b> Na seção de Informações sobre suprimentos das páginas impressas, verifique o status da unidade de imagem.</p> <p>Unidade de imagem está quase no fim de sua vida útil?</p>	Ir para a etapa 4.	Contate o <a href="#">suporte ao cliente</a> .
<p><b>Etapa 4</b></p> <p><b>a</b> Substitua a unidade de criação de imagens.</p> <p><b>b</b> Imprima o documento.</p> <p>A impressão está manchada?</p>	Contate o <a href="#">suporte ao cliente</a> .	O problema foi solucionado.

## Papel ondulado



Ação	Sim	Não
<p><b>Etapa 1</b></p> <p><b>a</b> Ajuste as guias da bandeja para as posições corretas de acordo com o tamanho de papel carregado.</p> <p><b>b</b> Imprima o documento.</p> <p>O papel ainda curvado?</p>	Ir para a etapa 2.	O problema foi solucionado.

Ação	Sim	Não
<p><b>Etapa 2</b></p> <p><b>a</b> Dependendo de seu sistema operacional, especifique o tipo de papel em Preferências de impressão ou na caixa de diálogo de Impressão.</p> <p><b>Notas:</b></p> <ul style="list-style-type: none"> <li>• Verifique se as definições correspondem ao papel carregado.</li> <li>• Você também pode alterar as configurações no painel de controle da impressora. Navegue para:</li> </ul> <p><b>Configurações &gt; Bandeja de &gt; papel Configuração &gt; Tamanho/tipo do papel</b></p> <p><b>b</b> Imprima o documento.</p> <p>O papel ainda curvado?</p>	Ir para a etapa 3.	O problema foi solucionado.
<p><b>Etapa 3</b></p> <p>Imprima no outro lado do papel.</p> <p><b>a</b> Retire o papel, vire-o e, em seguida, insira-o novamente.</p> <p><b>b</b> Imprima o documento.</p> <p>O papel ainda curvado?</p>	Ir para a etapa 4.	O problema foi solucionado.
<p><b>Etapa 4</b></p> <p><b>a</b> Carregue papel de um pacote novo.</p> <p><b>Nota:</b> O papel absorve umidade se essa estiver alta. Armazene o papel em sua embalagem original até utilizá-lo.</p> <p><b>b</b> Imprima o documento.</p> <p>O papel ainda curvado?</p>	Contate <a href="#">suporte ao cliente</a> .	O problema foi solucionado.

## Impressão torta ou distorcida



**Nota:** Antes de solucionar o problema, imprima as páginas de teste de qualidade de impressão. No painel de controle, navegue até **Configurações > Solução de problemas > Páginas de teste de qualidade de impressão**. Para modelos de impressora que não sejam de tela sensível ao toque, pressione **OK** para navegar pelas configurações.

Ação	Sim	Não
<p><b>Etapa 1</b></p> <p><b>a</b> Ajuste as guias da bandeja para as posições corretas de acordo com o tamanho de papel carregado.</p> <p><b>b</b> Imprima o documento.</p> <p>A impressão está torta ou distorcida?</p>	Ir para a etapa 2.	O problema foi solucionado.
<p><b>Etapa 2</b></p> <p><b>a</b> Carregue papel de um pacote novo.</p> <p><b>Nota:</b> O papel absorve umidade se essa estiver alta. Armazene o papel em sua embalagem original até utilizá-lo.</p> <p><b>b</b> Imprima o documento.</p> <p>A impressão está torta ou distorcida?</p>	Ir para a etapa 3.	O problema foi solucionado.
<p><b>Etapa 3</b></p> <p><b>a</b> Verifique se o papel carregado é compatível.</p> <p><b>Nota:</b> Se o papel não for compatível, então coloque papel compatível.</p> <p><b>b</b> Imprima o documento.</p> <p>A impressão está torta ou distorcida?</p>	Contate o <a href="#">suporte ao cliente</a> .	O problema foi solucionado.
<p><b>Etapa 4</b></p> <p><b>a</b> Para a impressão frente e verso, verifique se as configurações de tamanho de papel na unidade duplex está devidamente ajustada.</p> <p><b>Nota:</b> As opções Carta, Legal, Ofício, ou Fólio devem ser definidas como Carta.</p> <p><b>b</b> Imprima o documento.</p> <p>A impressão está torta ou distorcida?</p>	Contate o <a href="#">suporte ao cliente</a> .	O problema foi solucionado.

## Páginas em preto

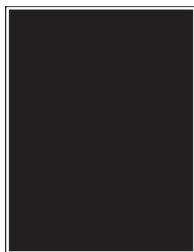

**Nota:** Antes de solucionar o problema, imprima as páginas de teste de qualidade de impressão. No painel de controle, navegue até **Configurações > Solução de problemas > Páginas de teste de qualidade de impressão**. Para modelos de impressora que não sejam de tela sensível ao toque, pressione **OK** para navegar pelas configurações.

Ação	Sim	Não
<p><b>Etapa 1</b></p> <p><b>a</b> Verifique se a impressora está usando um cartucho de toner Lexmark original e compatível.</p> <p><b>Nota:</b> Se o cartucho de toner não for compatível, instale um cartucho compatível.</p> <p><b>b</b> Imprima o documento.</p> <p>A impressora está imprimindo páginas em preto sólido?</p>	Ir para a etapa 2.	O problema foi solucionado.
<p><b>Etapa 2</b></p> <p><b>a</b> Remova e, em seguida, reinstale a unidade de imagem.</p> <p><b>Aviso — Danos potenciais:</b> Não exponha a unidade de criação de imagens à luz por mais de dez minutos. A longa exposição à luz pode causar problemas na qualidade de impressão.</p> <p><b>Aviso — Danos potenciais:</b> Não toque no cilindro fotocondutor sobre a unidade de criação de imagens. Fazer isso pode afetar a qualidade dos trabalhos de impressão futuros.</p> <p><b>b</b> Imprima o documento.</p> <p>A impressora está imprimindo páginas em preto sólido?</p>	Ir para a etapa 3.	O problema foi solucionado.
<p><b>Etapa 3</b></p> <p>Verifique a unidade de imagem e observe a ocorrência de danos.</p> <p><b>Nota:</b> Certifique-se de que o contato do cilindro fotocondutor não esteja torto ou fora de lugar.</p> <p>Existe algum dano na unidade de imagem?</p>	Contate o <a href="#">suporte ao cliente</a> .	Ir para a etapa 4.
<p><b>Etapa 4</b></p> <p><b>a</b> Substitua a unidade de criação de imagens.</p> <p><b>b</b> Imprima o documento.</p> <p>A impressora está imprimindo páginas em preto sólido?</p>	Contate o <a href="#">suporte ao cliente</a> .	O problema foi solucionado.

## Textos ou imagens cortadas



**Nota:** Antes de solucionar o problema, imprima as páginas de teste de qualidade de impressão. No painel de controle, navegue até **Configurações > Solução de problemas > Páginas de teste de qualidade de impressão**. Para modelos de impressora que não sejam de tela sensível ao toque, pressione **OK** para navegar pelas configurações.

Ação	Sim	Não
<p><b>Etapa 1</b></p> <p><b>a</b> Verifique se a impressora está usando um cartucho de toner Lexmark original e compatível.</p> <p><b>Nota:</b> Se o cartucho de toner não for compatível, instale um cartucho compatível.</p> <p><b>b</b> Imprima o documento.</p> <p>Existem textos ou imagens cortados?</p>	Ir para a etapa 2.	O problema foi solucionado.
<p><b>Etapa 2</b></p> <p><b>a</b> Remova e, em seguida, reinstale a unidade de imagem.</p> <p><b>Aviso — Danos potenciais:</b> Não exponha a unidade de criação de imagens à luz por mais de dez minutos. A longa exposição à luz pode causar problemas na qualidade de impressão.</p> <p><b>Aviso — Danos potenciais:</b> Não toque no cilindro fotocondutor sobre a unidade de criação de imagens. Fazer isso pode afetar a qualidade dos trabalhos de impressão futuros.</p> <p><b>b</b> Imprima o documento.</p> <p>Existem textos ou imagens cortados?</p>	Ir para a etapa 3.	O problema foi solucionado.
<p><b>Etapa 3</b></p> <p><b>a</b> Substitua a unidade de criação de imagens.</p> <p><b>b</b> Imprima o documento.</p> <p>Existem textos ou imagens cortados?</p>	Contate o <a href="#">suporte ao cliente</a> .	O problema foi solucionado.

## O toner sai facilmente do papel

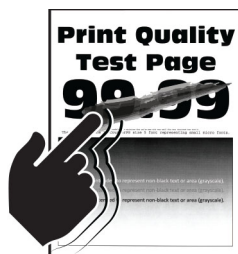

**Nota:** Antes de solucionar o problema, imprima as páginas de teste de qualidade de impressão. No painel de controle, navegue até **Configurações > Solução de problemas > Páginas de teste de qualidade de impressão**. Para modelos de impressora que não sejam de tela sensível ao toque, pressione **OK** para navegar pelas configurações.

Ação	Sim	Não
<p><b>Etapa 1</b></p> <p><b>a</b> Verifique se a impressora está usando um cartucho de toner Lexmark original e compatível.</p> <p><b>Nota:</b> Se o cartucho de toner não for compatível, instale um cartucho compatível.</p> <p><b>b</b> Imprima o documento.</p> <p>O toner sai facilmente do papel?</p>	Ir para a etapa 2.	O problema foi solucionado.
<p><b>Etapa 2</b></p> <p><b>a</b> Dependendo de seu sistema operacional, especifique o tipo de papel em Preferências de impressão ou na caixa de diálogo de Impressão.</p> <p><b>Notas:</b></p> <ul style="list-style-type: none"> <li>• Verifique se as definições correspondem ao papel carregado.</li> <li>• Você também pode alterar as configurações no painel de controle da impressora. Vá até <b>Configurações &gt; Papel &gt; Configuração da bandeja &gt; Tamanho/tipo do papel.</b></li> </ul> <p><b>b</b> Imprima o documento.</p> <p>O toner sai facilmente do papel?</p>	Contate o <a href="#">suporte ao cliente</a> .	O problema foi solucionado.

## faixas horizontais claras



**Nota:** Antes de solucionar o problema, imprima as páginas de teste de qualidade de impressão. No painel de controle, navegue até **Configurações > Solução de problemas > Páginas de teste de qualidade de impressão**. Para modelos de impressora que não sejam de tela sensível ao toque, pressione **OK** para navegar pelas configurações.

Ação	Sim	Não
<p><b>Etapa 1</b></p> <p><b>a</b> Verifique se a impressora está usando um cartucho de toner Lexmark original e compatível.</p> <p><b>Nota:</b> Se o cartucho não for compatível, instale um cartucho compatível.</p> <p><b>b</b> Imprima o documento.</p> <p>Faixas brancas horizontais aparecem nas impressões?</p>	Ir para a etapa 2.	O problema foi solucionado.

Ação	Sim	Não
<p><b>Etapa 2</b></p> <p><b>a</b> Remova e, em seguida, reinstale a unidade de imagem.</p> <p><b>Aviso — Danos potenciais:</b> Não exponha a unidade de imagem à luz por mais de dez minutos. A longa exposição à luz pode causar problemas na qualidade de impressão.</p> <p><b>Aviso — Danos potenciais:</b> Não toque no cilindro fotocondutor sobre a unidade de imagem. Fazer isso pode afetar a qualidade dos trabalhos de impressão futuros.</p> <p><b>b</b> Imprima o documento.</p> <p>Faixas brancas horizontais aparecem nas impressões?</p>	Ir para a etapa 3.	O problema foi solucionado.
<p><b>Etapa 3</b></p> <p><b>a</b> Substitua a unidade de imagem.</p> <p><b>b</b> Imprima o documento.</p> <p>Faixas brancas horizontais aparecem nas impressões?</p>	Contate o <a href="#">suporte ao cliente</a> .	O problema foi solucionado.

## Faixas verticais claras



**Nota:** Antes de solucionar o problema, imprima as páginas de teste de qualidade de impressão. No painel de controle, navegue até **Configurações > Solução de problemas > Páginas de teste de qualidade de impressão**. Para modelos de impressora que não sejam de tela sensível ao toque, pressione **OK** para navegar pelas configurações.

Ação	Sim	Não
<p><b>Etapa 1</b></p> <p><b>a</b> Verifique se a impressora está usando um cartucho de toner Lexmark original e compatível.</p> <p><b>Nota:</b> Se o cartucho não for compatível, instale um cartucho compatível.</p> <p><b>b</b> Imprima o documento.</p> <p>Faixas brancas verticais aparecem nas impressões?</p>	Ir para a etapa 2.	O problema foi solucionado.

Ação	Sim	Não
<p><b>Etapa 2</b></p> <p><b>a</b> Verifique o status do cartucho de toner. No painel de controle, navegue até: <b>Definições &gt; Relatórios &gt; Dispositivo &gt; Estatísticas do dispositivo</b></p> <p><b>b</b> Na seção de Informações sobre suprimentos das páginas impressas, verifique o status do cartucho de toner.</p> <p>Faixas brancas verticais aparecem nas impressões?</p>	<p>Ir para a etapa 3.</p>	<p>O problema foi solucionado.</p>
<p><b>Etapa 3</b></p> <p><b>a</b> Troque o cartucho de toner.</p> <p><b>b</b> Imprima o documento.</p> <p>Faixas brancas verticais aparecem nas impressões?</p>	<p>Contate o <a href="#">suporte ao cliente</a>.</p>	<p>O problema foi solucionado.</p>

### Linhas brancas verticais



**Nota:** Antes de solucionar o problema, imprima as páginas de teste de qualidade de impressão. No painel de controle, navegue até **Configurações > Solução de problemas > Páginas de teste de qualidade de impressão**. Para modelos de impressora que não sejam de tela sensível ao toque, pressione **OK** para navegar pelas configurações.

Ação	Sim	Não
<p><b>Etapa 1</b></p> <p><b>a</b> Verifique se a impressora está usando um cartucho de toner Lexmark original e compatível. <b>Nota:</b> Se o cartucho não for compatível, instale um cartucho compatível.</p> <p><b>b</b> Imprima o documento.</p> <p>Linhas brancas verticais aparecem nas impressões?</p>	<p>Ir para a etapa 2.</p>	<p>O problema foi solucionado.</p>



Ação	Sim	Não
<p><b>Etapa 2</b></p> <p><b>a</b> Dependendo de seu sistema operacional, especifique o tipo de papel em Preferências de impressão ou na caixa de diálogo de Impressão.</p> <p><b>Notas:</b></p> <ul style="list-style-type: none"> <li>• Verifique se as definições correspondem ao papel carregado.</li> <li>• Você também pode alterar as configurações no painel de controle da impressora. Vá até <b>Configurações &gt; Papel &gt; Configuração da bandeja &gt; Tamanho/tipo do papel.</b></li> </ul> <p><b>b</b> Imprima o documento.</p> <p>Linhas brancas verticais aparecem nas impressões?</p>	<p>Contate o <a href="#">suporte ao cliente</a>.</p>	<p>O problema foi solucionado.</p>

## Faixas verticais escuras

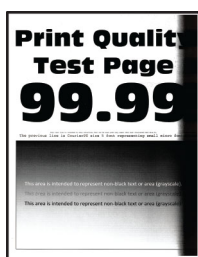

**Nota:** Antes de solucionar o problema, imprima as páginas de teste de qualidade de impressão. No painel de controle, navegue até **Configurações > Solução de problemas > Páginas de teste de qualidade de impressão**. Para modelos de impressora que não sejam de tela sensível ao toque, pressione **OK** para navegar pelas configurações.

Ação	Sim	Não
<p><b>Etapa 1</b></p> <p><b>a</b> Verifique se a impressora está usando um cartucho de toner Lexmark original e compatível.</p> <p><b>Nota:</b> Se o cartucho de toner não for compatível, instale um cartucho compatível.</p> <p><b>b</b> Imprima o documento.</p> <p>Faixas escuras verticais aparecem nas impressões?</p>	<p>Ir para a etapa 2.</p>	<p>O problema foi solucionado.</p>

Ação	Sim	Não
<p><b>Etapa 2</b></p> <p><b>a</b> Remova e, em seguida, reinstale a unidade de imagem.</p> <p><b>Aviso — Danos potenciais:</b> Não exponha a unidade de criação de imagens à luz por mais de dez minutos. A longa exposição à luz pode causar problemas na qualidade de impressão.</p> <p><b>Aviso — Danos potenciais:</b> Não toque no cilindro fotocondutor sobre a unidade de criação de imagens. Fazer isso pode afetar a qualidade dos trabalhos de impressão futuros.</p> <p><b>b</b> Imprima o documento.</p> <p>Faixas escuras verticais aparecem nas impressões?</p>	<p>Ir para a etapa 3.</p>	<p>O problema foi solucionado.</p>
<p><b>Etapa 3</b></p> <p><b>a</b> Verifique se uma luz clara reflete na lateral direita da impressora e, se necessário, mova a impressora.</p> <p><b>b</b> Imprima o documento.</p> <p>Faixas escuras verticais aparecem nas impressões?</p>	<p>Contate o <a href="#">suporte ao cliente</a>.</p>	<p>O problema foi solucionado.</p>

### Listras ou linhas escuras verticais



**Nota:** Antes de solucionar o problema, imprima as páginas de teste de qualidade de impressão. No painel de controle, navegue até **Configurações > Solucionar problemas > Imprimir as páginas de teste de qualidade**. Para modelos de impressora que não sejam de tela sensível ao toque, pressione **OK** para navegar pelas configurações.

Ação	Sim	Não
<p><b>Etapa 1</b></p> <p><b>a</b> Verifique se a impressora está usando um cartucho de toner Lexmark original e compatível.</p> <p><b>Nota:</b> Se o cartucho e toner não for compatível, instale um cartucho compatível.</p> <p><b>b</b> Imprima o documento.</p> <p>Listras ou linhas escuras verticais aparecem nas impressões?</p>	<p>Ir para a etapa 2.</p>	<p>O problema foi solucionado.</p>

Ação	Sim	Não
<p><b>Etapa 2</b></p> <p><b>a</b> Remova e, em seguida, reinstale a unidade de criação de imagens.</p> <p><b>Aviso — Danos potenciais:</b> Não exponha a unidade de criação de imagens à luz por mais de dez minutos. A exposição prolongada à luz pode causar problemas na qualidade da impressão.</p> <p><b>Aviso — Danos potenciais:</b> Não toque no cilindro fotocondutor sobre a unidade de criação de imagens. Fazer isso pode afetar a qualidade dos trabalhos de impressão futuros.</p> <p><b>b</b> Imprima o documento.</p> <p>Listras ou linhas escuras verticais aparecem nas impressões?</p>	<p>Ir para a etapa 3.</p>	<p>O problema foi solucionado.</p>
<p><b>Etapa 3</b></p> <p><b>a</b> Substitua a unidade de criação de imagens.</p> <p><b>b</b> Imprima o documento.</p> <p>Listras ou linhas escuras verticais aparecem nas impressões?</p>	<p>Contate <a href="#">suporte ao cliente</a>.</p>	<p>O problema foi solucionado.</p>

### Listras escuras verticais com impressão faltante

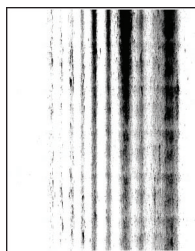

**Nota:** Antes de solucionar o problema, imprima as páginas de teste de qualidade de impressão. No painel de controle, navegue até **Configurações > Solução de problemas > Páginas de teste de qualidade de impressão**. Para modelos de impressora que não sejam de tela sensível ao toque, pressione **OK** para navegar pelas configurações.

Ação	Sim	Não
<p><b>Etapa 1</b></p> <p><b>a</b> Remova e, em seguida, reinstale a unidade de imagem.</p> <p><b>Aviso — Danos potenciais:</b> Não exponha a unidade de criação de imagens à luz por mais de dez minutos. A longa exposição à luz pode causar problemas na qualidade de impressão.</p> <p><b>Aviso — Danos potenciais:</b> Não toque no cilindro fotocondutor sobre a unidade de criação de imagens. Fazer isso pode afetar a qualidade dos trabalhos de impressão futuros.</p> <p><b>b</b> Imprima o documento.</p> <p>Aparecem listras escuras verticais com imagens faltantes nas impressões?</p>	<p>Ir para a etapa 2.</p>	<p>O problema foi solucionado.</p>

Ação	Sim	Não
<p><b>Etapa 2</b></p> <p><b>a</b> Verifique se a impressora está usando um cartucho de toner Lexmark original e compatível.</p> <p><b>Nota:</b> Se o cartucho de toner não for compatível, instale um cartucho compatível.</p> <p><b>b</b> Imprima o documento.</p> <p>Aparecem listras escuras verticais com imagens faltantes nas impressões?</p>	<p>Contate o <a href="#">suporte ao cliente</a>.</p>	<p>O problema foi solucionado.</p>

## Defeitos repetitivos



**Nota:** Antes de solucionar o problema, imprima as páginas de teste de qualidade de impressão. No painel de controle, navegue até **Configurações > Solução de problemas > Páginas de teste de qualidade de impressão**. Para modelos de impressora que não sejam de tela sensível ao toque, pressione **OK** para navegar pelas configurações.

Ação	Sim	Não
<p><b>Etapa 1</b></p> <p>Usando as páginas de teste de qualidade de impressão, verifique se a distância entre os defeitos repetitivos é igual a qualquer uma das opções a seguir:</p> <p><b>Unidade de imagem</b></p> <ul style="list-style-type: none"> <li>• 96 mm (3,78 pol)</li> <li>• 37,7 mm (1,48 pol)</li> </ul> <p><b>Cartucho de toner</b></p> <ul style="list-style-type: none"> <li>• 43,5 mm (1,71 pol)</li> <li>• 37,5 mm (1,48 pol)</li> </ul> <p><b>Rolo de transferência</b></p> <ul style="list-style-type: none"> <li>• 52 mm (2,05 pol)</li> </ul> <p><b>Fusor</b></p> <ul style="list-style-type: none"> <li>• 79,8 mm (3,14 pol)</li> <li>• 62,5 mm (2,46 pol)</li> </ul> <p>A distância entre os defeitos repetitivos corresponde às medidas do cartucho de toner ou da unidade de imagem?</p>	<p>Ir para a etapa 2.</p> <p><b>Nota:</b> Se os defeitos repetitivos corresponderem às medidas do rolo de transferência ou do fusor, entre em contato com o <a href="#">suporte ao cliente</a>.</p>	<p>Anote a distância e contate o <a href="#">suporte ao cliente</a>.</p>

Ação	Sim	Não
<p><b>Etapa 2</b></p> <p><b>a</b> Substitua o item de suprimento afetado.</p> <p><b>b</b> Imprima o documento.</p> <p>Os defeitos repetitivos aparecem?</p>	Entre em contato com o <a href="#">suporte ao cliente</a> .	O problema foi solucionado.

## Os trabalhos de impressão não são impressos

Ação	Sim	Não
<p><b>Etapa 1</b></p> <p><b>a</b> A partir do documento que você está tentando imprimir, abra a caixa de diálogo Imprimir e verifique se você selecionou a impressora correta.</p> <p><b>b</b> Imprima o documento.</p> <p>O documento foi impresso?</p>	O problema foi solucionado.	Ir para a etapa 2.
<p><b>Etapa 2</b></p> <p><b>a</b> Certifique-se de que a impressora esteja ligada.</p> <p><b>b</b> Resolva as mensagens de erro que aparecem no visor.</p> <p><b>c</b> Imprima o documento.</p> <p>O documento foi impresso?</p>	O problema foi solucionado.	Ir para a etapa 3.
<p><b>Etapa 3</b></p> <p><b>a</b> Verifique se as portas estão funcionando e se os cabos estão bem conectados no computador e na impressora.</p> <p>Para obter mais informações, consulte a documentação de configuração fornecida com a impressora.</p> <p><b>b</b> Imprima o documento.</p> <p>O documento foi impresso?</p>	O problema foi solucionado.	Ir para a etapa 4.
<p><b>Etapa 4</b></p> <p><b>a</b> Desligue a impressora, aguarde por cerca de 10 segundos e ligue-a novamente.</p> <p><b>b</b> Imprima o documento.</p> <p>O documento foi impresso?</p>	O problema foi solucionado.	Ir para a etapa 5.
<p><b>Etapa 5</b></p> <p><b>a</b> Remova e reinstale o driver da impressora.</p> <p><b>b</b> Imprima o documento.</p> <p>O documento foi impresso?</p>	O problema foi solucionado.	Contate <a href="#">suporte ao cliente</a> .

## Impressão lenta

Ação	Sim	Não
<p><b>Etapa 1</b></p> <p>Certifique-se de que o cabo da impressora esteja firmemente conectado nela e no computador, no servidor de impressão, no opcional ou em outro dispositivo de rede.</p> <p>A impressora está imprimindo lentamente?</p>	Ir para a etapa 2.	O problema foi solucionado.
<p><b>Etapa 2</b></p> <p><b>a</b> Certifique-se de que a impressora não esteja no Modo silencioso. Na tela bem-vindo, toque em <b>Configurações &gt; Dispositivo &gt; Manutenção &gt; Menu de configuração &gt; Operações do dispositivo &gt; Modo silencioso</b>.</p> <p><b>b</b> Imprima o documento.</p> <p>A impressora está imprimindo lentamente?</p>	Ir para a etapa 3.	O problema foi solucionado.
<p><b>Etapa 3</b></p> <p><b>a</b> Dependendo de seu sistema operacional, especifique a resolução de impressão em Preferências de impressão ou na caixa de diálogo Imprimir.</p> <p><b>b</b> Defina a resolução como <b>600 dpi</b>.</p> <p><b>c</b> Imprima o documento.</p> <p>A impressora está imprimindo lentamente?</p>	Ir para a etapa 4.	O problema foi solucionado.
<p><b>Etapa 4</b></p> <p><b>a</b> Na tela bem-vindo, toque em <b>Configurações &gt; Qualidade de impressão &gt; Resolução de impressão</b>.</p> <p><b>b</b> Defina a resolução como <b>600 dpi</b>.</p> <p><b>c</b> Imprima o documento.</p> <p>A impressora está imprimindo lentamente?</p>	Ir para a etapa 5.	O problema foi solucionado.
<p><b>Etapa 5</b></p> <p><b>a</b> Dependendo de seu sistema operacional, especifique o tipo de papel em Preferências de impressão ou na caixa de diálogo Imprimir.</p> <p><b>Notas:</b></p> <ul style="list-style-type: none"> <li>• Verifique se as definições correspondem ao papel carregado.</li> <li>• Você também pode alterar as configurações no painel de controle da impressora.</li> <li>• Papéis mais pesados são impressos mais lentamente.</li> <li>• Papéis mais finos que carta, A4 e ofício podem imprimir mais lentamente.</li> </ul> <p><b>b</b> Imprima o documento.</p> <p>A impressora está imprimindo lentamente?</p>	Ir para a etapa 6.	O problema foi solucionado.

Ação	Sim	Não
<p><b>Etapa 6</b></p> <p><b>a</b> Certifique-se de que as configurações de textura e gramatura da impressora correspondem ao papel que está sendo carregado.</p> <p>Na tela bem-vindo, toque em <b>Configurações &gt; Papel &gt; Configuração de mídia &gt; Tipos de mídia</b>.</p> <p><b>Nota:</b> Papéis com texturas ásperas e pesados podem imprimir mais lentamente.</p> <p><b>b</b> Imprima o documento.</p> <p>A impressora está imprimindo lentamente?</p>	<p>Ir para a etapa 7.</p>	<p>O problema foi solucionado.</p>
<p><b>Etapa 7</b></p> <p>Remova trabalhos suspensos.</p> <p>A impressora está imprimindo lentamente?</p>	<p>Ir para a etapa 8.</p>	<p>O problema foi solucionado.</p>
<p><b>Etapa 8</b></p> <p><b>a</b> Certifique-se de que a impressora não está superaquecida.</p> <p><b>Notas:</b></p> <ul style="list-style-type: none"> <li>• Deixe-a esfriar após um trabalho de impressão muito longo.</li> <li>• Observe a temperatura ambiente recomendada para a impressora. Para mais informações, consulte "<a href="#">Selecionando um local para a impressora</a>" na página 19.</li> </ul> <p><b>b</b> Imprima o documento.</p> <p>A impressora está imprimindo lentamente?</p>	<p>Entre em contato com o <a href="#">suporte ao cliente</a>.</p>	<p>O problema foi solucionado.</p>

## O trabalho é impresso a partir da bandeja errada ou no papel errado

Ação	Sim	Não
<p><b>Etapa 1</b></p> <p><b>a</b> Verifique se você está imprimindo em papel correto.</p> <p><b>b</b> Imprima o documento.</p> <p>O documento está impresso no papel correto?</p>	<p>Ir para a etapa 2.</p>	<p>Carregue o tamanho e o tipo de papel corretos.</p>
<p><b>Etapa 2</b></p> <p><b>a</b> Dependendo do seu sistema operacional, especifique o tipo e o tamanho do papel nas Preferências de impressão ou na caixa de diálogo de impressão.</p> <p><b>Nota:</b> Você também pode alterar as configurações no painel de controle da impressora. Navegue para:</p> <p><b>Configurações &gt; Bandeja de &gt; papel Configuração &gt; Tamanho/tipo do papel</b></p> <p><b>b</b> Verifique se as definições correspondem ao papel carregado.</p> <p><b>c</b> Imprima o documento.</p> <p>O documento está impresso no papel correto?</p>	<p>O problema foi solucionado.</p>	<p>Ir para a etapa 3.</p>

Ação	Sim	Não
<p><b>Etapa 3</b></p> <p><b>a</b> Verifique se as bandejas estão vinculadas. Para obter mais informações, consulte "<a href="#">Vinculação de bandejas</a>" na página 42.</p> <p><b>b</b> Imprima o documento.</p> <p>O documento foi impresso a partir da bandeja correta?</p>	O problema foi solucionado.	Contate <a href="#">suporte ao cliente</a> .

## Documentos confidenciais e outros documentos suspensos não são impressos

Ação	Sim	Não
<p><b>Etapa 1</b></p> <p><b>a</b> No painel de controle, verifique se os documentos aparecem na lista Trabalhos suspensos. <b>Nota:</b> Se os documentos não estiverem listados, imprima-os usando as opções de Imprimir e reter.</p> <p><b>b</b> Imprima os documentos.</p> <p>Os documentos foram impressos?</p>	O problema foi solucionado.	Ir para a etapa 2.
<p><b>Etapa 2</b></p> <p>O trabalho de impressão pode conter um erro de formatação ou dados inválidos.</p> <ul style="list-style-type: none"> <li>Exclua o trabalho de impressão e o envie novamente.</li> <li>Para arquivos PDF, gere um novo arquivo e depois imprima os documentos.</li> </ul> <p>Os documentos foram impressos?</p>	O problema foi solucionado.	Ir para a etapa 3.
<p><b>Etapa 3</b></p> <p>Se você estiver imprimindo a partir da Internet, a impressora pode estar lendo os vários títulos de trabalho como duplicatas.</p> <p><b>Para usuários do Windows</b></p> <p><b>a</b> Abra a caixa de diálogo Preferências de impressão.</p> <p><b>b</b> Na guia Imprimir e reter, clique em <b>Usar a opção Imprimir e Reter</b> e, em seguida, clique em <b>Manter documentos duplicados</b>.</p> <p><b>c</b> Na seção Impressão confidencial, digite um PIN.</p> <p><b>d</b> Imprima os documentos.</p> <p><b>Para usuários do Macintosh</b></p> <p><b>a</b> Salve e nomeie cada trabalho de forma diferente.</p> <p><b>b</b> Envie o trabalho individualmente.</p> <p>Os documentos foram impressos?</p>	O problema foi solucionado.	Ir para a etapa 4.



Ação	Sim	Não
<p><b>Etapa 4</b></p> <p><b>a</b> Exclua alguns trabalhos suspensos para liberar memória da impressora.</p> <p><b>b</b> Imprima os documentos.</p> <p>Os documentos foram impressos?</p>	O problema foi solucionado.	Entre em contato com o <a href="#">suporte ao cliente</a> .

## A impressora não está respondendo

Ação	Sim	Não
<p><b>Etapa 1</b></p> <p>Verifique se o cabo de energia está conectado à tomada elétrica.</p> <p> <b>ATENÇÃO—RISCO DE FERIMENTO:</b> Para evitar risco de incêndio ou choque elétrico, conecte o cabo de energia em uma tomada elétrica adequadamente aterrada que esteja perto do produto e possa ser facilmente acessada.</p> <p>A impressora está respondendo?</p>	O problema foi solucionado.	Ir para a etapa 2.
<p><b>Etapa 2</b></p> <p>Verifique se a tomada elétrica está desligada por uma chave ou um disjuntor.</p> <p>A tomada elétrica está desligada por uma chave ou um disjuntor?</p>	Ligue a chave ou reinicie o disjuntor.	Ir para a etapa 3.
<p><b>Etapa 3</b></p> <p>Certifique-se de que a impressora esteja ligada.</p> <p>A impressora está ligada?</p>	Ir para a etapa 4.	Ligue a impressora.
<p><b>Etapa 4</b></p> <p>Verifique se a impressora está no modo de suspensão ou no de hibernação.</p> <p>A impressora está no modo de suspensão ou no de hibernação?</p>	Pressione o botão liga/desliga para ativar a impressora.	Ir para a etapa 5.
<p><b>Etapa 5</b></p> <p>Verifique se os cabos que conectam a impressora e o computador estão inseridos nas portas corretas.</p> <p>Os cabos estão inseridos nas portas corretas?</p>	Ir para a etapa 6.	Insira os cabos nas portas corretas.
<p><b>Etapa 6</b></p> <p>Desligue a impressora, reinstale as opções de hardware e ligue a impressora.</p> <p>Para obter mais informações, consulte a documentação fornecida com a impressora.</p> <p>A impressora está respondendo?</p>	O problema foi solucionado.	Ir para a etapa 7.

Ação	Sim	Não
<p><b>Etapa 7</b> Instale o driver de impressão correto.</p> <p>A impressora está respondendo?</p>	O problema foi solucionado.	Ir para a etapa 8.
<p><b>Etapa 8</b> Desligue a impressora, aguarde por cerca de 10 segundos e ligue-a novamente.</p> <p>A impressora está respondendo?</p>	O problema foi solucionado.	Contate <a href="#">suporte ao cliente</a> .

## Não foi possível ler unidade flash

Ação	Sim	Não
<p><b>Etapa 1</b> Verifique se a impressora não está ocupada processando outro trabalho de impressão, cópia, digitalização ou fax.</p> <p>A impressora está pronta?</p>	Ir para a etapa 2.	Aguarde até que a impressora termine de processar o outro trabalho.
<p><b>Etapa 2</b> Verifique se a unidade flash é suportada. Para obter mais informações, consulte "<a href="#">Unidades flash e tipos de arquivo suportados</a>" na página <a href="#">56</a>.</p> <p>A unidade flash é suportada?</p>	Ir para a etapa 3.	Insira uma unidade flash suportada.
<p><b>Etapa 3</b> Remova e insira a unidade flash.</p> <p>A impressora reconhece a unidade flash?</p>	O problema foi solucionado.	Contate o <a href="#">suporte ao cliente</a> .

## Ativando a porta USB

Na tela inicial, toque em **Configurações > Rede/Portas > USB > Ativar porta USB**.

## Problemas de conexão de rede

### Não é possível abrir o Embedded Web Server

Ação	Sim	Não
<p><b>Etapa 1</b> Certifique-se de que a impressora esteja ligada.</p> <p>A impressora está ligada?</p>	Ir para a etapa 2.	Ligue a impressora.
<p><b>Etapa 2</b> Verifique se o Endereço IP da impressora está correto.</p> <p><b>Notas:</b></p> <ul style="list-style-type: none"> <li>• Veja o endereço IP na tela inicial.</li> <li>• Um endereço IP é exibido como quatro conjuntos de números separados por pontos, por exemplo, 123.123.123.123.</li> </ul> <p>O endereço IP da impressora está correto?</p>	Ir para a etapa 3.	Digite o endereço IP correto da impressora no campo de endereço.
<p><b>Etapa 3</b> Verifique se está usando um navegador suportado:</p> <ul style="list-style-type: none"> <li>• Internet Explorer versão 11 ou posterior</li> <li>• Microsoft Edge</li> <li>• Safari versão 6 ou posterior</li> <li>• Google Chrome™ versão 32 ou posterior</li> <li>• Mozilla Firefox versão 24 ou posterior</li> </ul> <p>O seu browser é suportado?</p>	Ir para a etapa 4.	Instale um navegador suportado.
<p><b>Etapa 4</b> Verifique se a conexão de rede está ativa.</p> <p>A conexão de rede está ativa?</p>	Ir para a etapa 5.	Entre em contato com o administrador.
<p><b>Etapa 5</b> Verifique os cabos conectados à impressora e ao servidor de impressão para garantir que estejam seguros. Para obter mais informações, consulte a documentação fornecida com a impressora.</p> <p>As conexões dos cabos estão firmes?</p>	Ir para a etapa 6.	Verifique as conexões dos cabos.
<p><b>Etapa 6</b> Verifique se os servidores proxy da Web estão desativados.</p> <p>Os servidores proxy da web estão desativados?</p>	Ir para a etapa 7.	Entre em contato com o administrador.
<p><b>Etapa 7</b> Acesse o Embedded Web Server.</p> <p>O Embedded Web Server abriu?</p>	O problema foi solucionado.	Contate o <a href="#">suporte ao cliente</a> .

## Não é possível conectar a impressora à rede Wi-Fi

Ação	Sim	Não
<p><b>Etapa 1</b> Certifique-se de que a opção Adaptador ativo esteja definida como Automático. Na tela inicial, toque em <b>Configurações &gt; Rede/Portas &gt; Visão geral da rede &gt; Adaptador ativo &gt; Automático</b>.</p> <p>É possível conectar a impressora à rede Wi-Fi?</p>	O problema foi solucionado.	Ir para a etapa 2.
<p><b>Etapa 2</b> Verifique se a rede Wi-Fi correta está selecionada. <b>Nota:</b> alguns roteadores poderão compartilhar o SSID padrão.</p> <p>Você está se conectando à rede Wi-Fi correta?</p>	Vá para a etapa 4.	Ir para a etapa 3.
<p><b>Etapa 3</b> Conecte-se à rede Wi-Fi correta. Para mais informações, consulte "<a href="#">Como conectar a impressora a uma rede sem fio</a>" na página 46.</p> <p>É possível conectar a impressora à rede Wi-Fi?</p>	O problema foi solucionado.	Ir para a etapa 4.
<p><b>Etapa 4</b> Verifique o modo de segurança sem fio. Na tela inicial, toque em <b>Configurações &gt; Rede/Portas &gt; Sem fio &gt; Modo de segurança sem fio</b>.</p> <p>O modo de segurança sem fio correto está selecionado?</p>	Vá para a etapa 6.	Ir para a etapa 5.
<p><b>Etapa 5</b> Selecione o modo de segurança sem fio correto.</p> <p>É possível conectar a impressora à rede Wi-Fi?</p>	O problema foi solucionado.	Ir para a etapa 6.
<p><b>Etapa 6</b> Verifique se digitou a chave de rede correta. <b>Nota:</b> preste atenção aos espaços, números e letras maiúsculas da senha.</p> <p>É possível conectar a impressora à rede Wi-Fi?</p>	O problema foi solucionado.	Entre em contato com o <a href="#">suporte ao cliente</a> .

## Problemas com suprimentos

### Substituir cartucho, incompatibilidade de região da impressora

Para corrigir esse problema, será necessário adquirir um cartucho com a região correta que corresponde à região da impressora, ou adquira um cartucho mundial.

- O primeiro número da mensagem após 42 indica a região da impressora.
- O segundo número na mensagem após 42 indica a região do cartucho.

## Regiões da impressora e do cartucho de toner

Região	Código numérico
Região mundial ou indefinida	0
América do Norte (Estados Unidos, Canadá)	1
Área Econômica Europeia, Europa Ocidental, Países nórdicos, Suíça	2
Pacífico Asiático	3
América Latina	4
Demais localidades da Europa, Oriente Médio e África	5
Austrália, Nova Zelândia	6
Região Inválida	9

**Nota:** Para encontrar as configurações regionais da impressora e o cartucho de toner, imprima as páginas de teste de qualidade de impressão. No painel de controle, navegue para: **Configurações > Solucionar problemas > Páginas de teste de qualidade de impressão.**

## Suprimento não-Lexmark



A impressora detectou um suprimento ou peça não-Lexmark instalado na impressora.

A impressora Lexmark apresenta melhor funcionamento com peças e suprimentos genuínos Lexmark. O uso de suprimentos ou peças de terceiros afeta o desempenho, a confiabilidade ou a vida da impressora e de seus componentes de criação de imagens.

Todos os indicadores de vida foram projetados para funcionar com suprimentos e peças Lexmark e podem apresentar resultados imprevisíveis se forem usados suprimentos ou peças de terceiros. O uso de componentes de criação de imagens além da vida útil pretendida pode danificar a impressora Lexmark ou componentes associados.



**Aviso — Danos potenciais:** O uso de suprimentos ou peças de terceiros pode afetar a cobertura de garantia. A garantia pode não cobrir danos causados pelo uso de suprimento ou peças de terceiros.

Para aceitar esses e todos os demais riscos e continuar com o uso de suprimentos ou peças não genuínos na impressora, siga uma das opções a seguir:

Nos modelos de impressora com tela sensível ao toque, pressione  duas vezes e, em seguida, pressione  duas vezes.

Para modelos de impressora que não são de tela sensível ao toque, pressione e segure **X** e **OK** simultaneamente por 15 segundos.

Se não quiser aceitar esses riscos, então remova o suprimento ou peça de terceiros da impressora e instale o suprimento ou uma peça original da Lexmark. Para obter mais informações, consulte "[Usando peças e suprimentos genuínos da Lexmark](#)" na página 131.

Nos modelos de impressora com tela sensível ao toque, caso a impressora não imprima depois de pressionar  duas vezes e, em seguida, pressionar  duas vezes, reinicie o contador de uso de suprimento.

No modelos de impressora que não são sensíveis ao toque, se a impressora não imprimir após você pressionar e manter pressionado **X** e **OK** simultaneamente por 15 segundos, reinicie o contador de uso de suprimento.



**1** No painel de controle, navegue até:

**Configurações > Dispositivo > Manutenção > Menu config > Utilização e contadores de suprimentos**

Para modelos de impressora que não sejam de tela sensível ao toque, pressione **OK** para navegar pelas configurações.

**2** Selecione a peça ou suprimento que deseja redefinir.

**3** Para limpar a mensagem, execute um dos seguintes procedimentos:

- Nos modelos de impressora com tela sensível ao toque, pressione  duas vezes e, em seguida, pressione  duas vezes.
- Para modelos de impressora que não são de tela sensível ao toque, pressione e segure **X** e **OK** simultaneamente por 15 segundos.

**Nota:** Caso não tenha certeza sobre como redefinir os contadores de uso de suprimento, devolva o item para o local de compra.

## Limpeza de atolamentos

### Para evitar atolamentos

#### Coloque o papel corretamente

- Verifique se o papel está plano na bandeja.

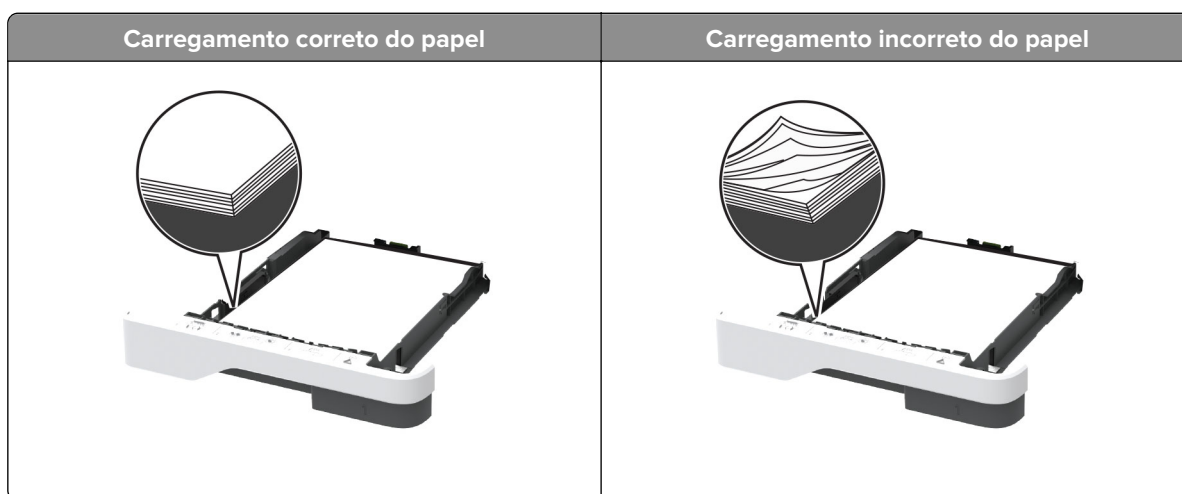

- Não coloque nem remova uma bandeja durante a impressão.
- Não carregue papel em excesso. Certifique-se de que a altura da pilha de papel esteja abaixo do indicador de preenchimento.

- Não deslize o papel na bandeja. Carregue o papel de acordo com a ilustração.

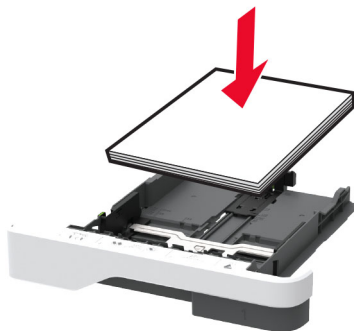

- Certifique-se de que as guias de papel estejam posicionadas corretamente e não estejam pressionando fortemente papéis ou envelopes.
- Empurre a bandeja firmemente na impressora após colocar o papel.

### Use os papéis recomendados

- Use apenas os papéis e a mídia especial recomendados.
- Não coloque papel enrugado, amassado, úmido, dobrado ou enrolado.
- Flexione, ventile e alinhe as bordas do papel antes de carregá-lo.

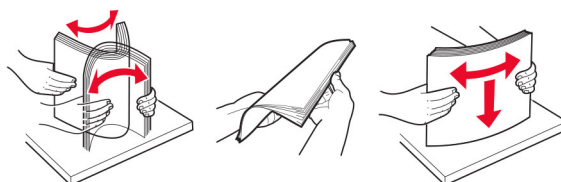

- Não use papel que tenha sido cortado ou aparado à mão.
- Não misture tamanhos, pesos ou tipos de papel na mesma bandeja.
- Assegure-se de que o tamanho e o tipo de papel estão definidos corretamente no computador ou painel de controle da impressora.
- Guarde o papel de acordo com as recomendações do fabricante.

## Identificando os locais de atolamento

### Notas:

- Quando o Assistente de atolamento está definido como Ativar, a impressora automaticamente descarrega páginas em branco ou páginas parcialmente impressas depois que um atolamento de papel é solucionado. Verifique se foram impressas páginas em branco.
- Quando Recuperação de atolamento está definida como Ativada ou Automática, a impressora imprime novamente as páginas atoladas.

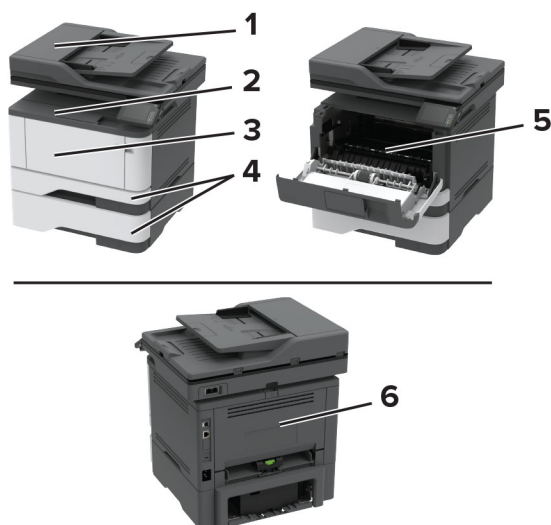

Locais do atolamento	
1	Alimentador automático de documentos
2	Bandeja padrão
3	Alimentador multi-uso
4	Bandejas
5	Unidade frente e verso
6	Porta traseira

## Atolamento de papel no alimentador automático de documentos

- 1 Remova todos os documentos originais da bandeja do ADF.
- 2 Abra a tampa do ADF.

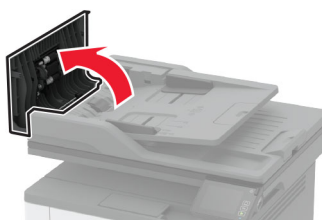

- 3 Remova o papel atolado.

**Nota:** Certifique-se de que todos os fragmentos de papel sejam removidos.



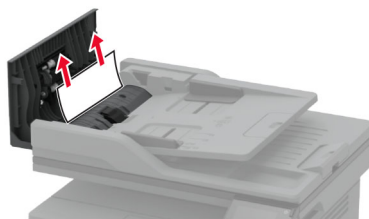

- 4 Feche a tampa do ADF.

## Atolamento de papel na bandeja padrão

- 1 Levante o scanner e remova o papel atolado.

**Nota:** Certifique-se de que todos os fragmentos de papel sejam removidos.

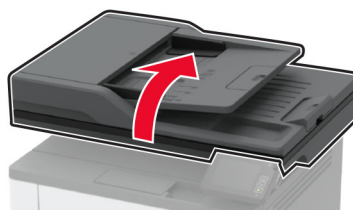

- 2 Abaixar o scanner.

## Atolamento de papel no alimentador multi-uso

- 1 Remova o papel do alimentador multi-uso.



- 2 Remova o papel atolado.

**Nota:** Certifique-se de que todos os fragmentos de papel sejam removidos.

- 3 Feche o alimentador multi-uso.

**4** Abra a porta frontal.

**Aviso — Danos potenciais:** Para evitar danos de descarga eletrostática, toque nas partes metálicas expostas da impressora antes de acessar ou tocar nas áreas interiores da impressora.

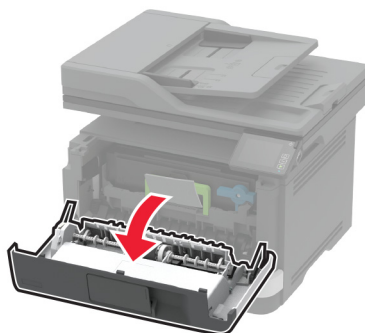
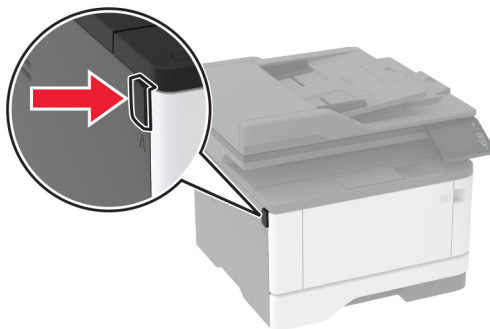
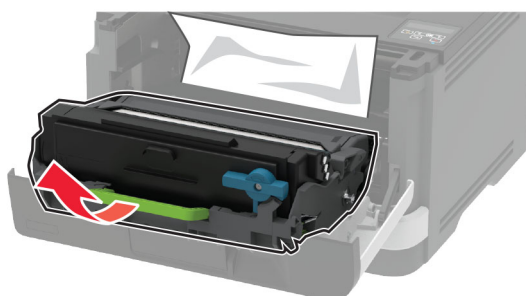
**5** Remova a unidade de imagem.

**Aviso — Danos potenciais:** Não exponha a unidade de imagem à luz direta por mais de dez minutos. A longa exposição à luz pode causar problemas na qualidade de impressão.

**Aviso — Danos potenciais:** Não toque no cilindro fotocondutor. Fazer isso pode afetar a qualidade dos trabalhos de impressão futuros.



**6** Remova o papel atolado.

**⚠ ATENÇÃO—SUPERFÍCIE QUENTE:** A parte interna da impressora pode estar quente. Para reduzir o risco de ferimentos devido a um componente quente, espere a superfície esfriar antes de tocá-la.

**Nota:** Certifique-se de que todos os fragmentos de papel sejam removidos.



**7** Insira a unidade de imagem.

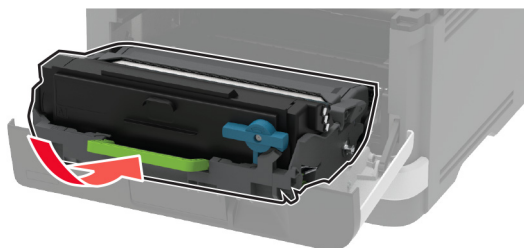

**8** Feche a porta.

**9** Abra o alimentador multi-uso.

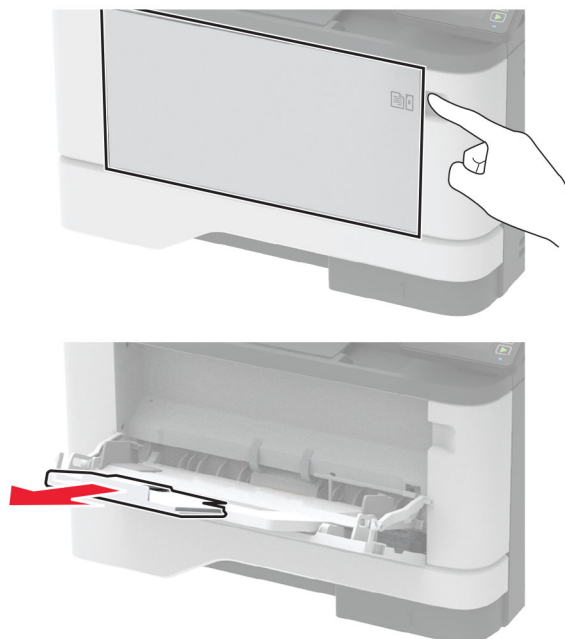

**10** Flexione, ventile e alinhe as margens do papel antes de carregá-lo.

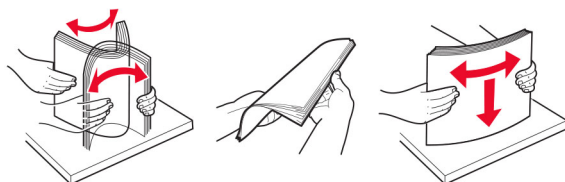

**11** Recoloque papel.



## Atolamento de papel nas bandejas

- 1 Remova a bandeja.

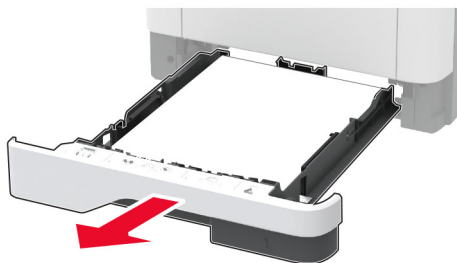

- 2 Abra a porta frontal.

**Aviso — Danos potenciais:** Para evitar danos de descarga eletrostática, toque nas partes metálicas expostas da impressora antes de acessar ou tocar nas áreas interiores da impressora.

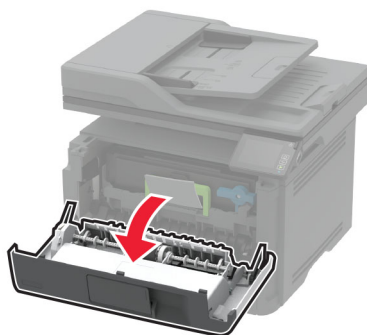
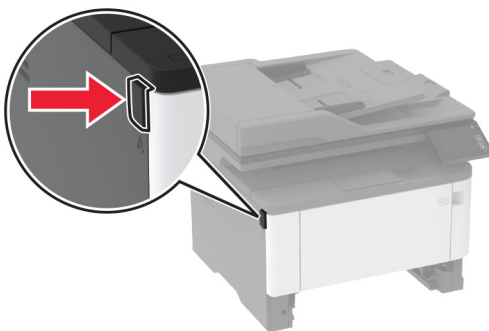

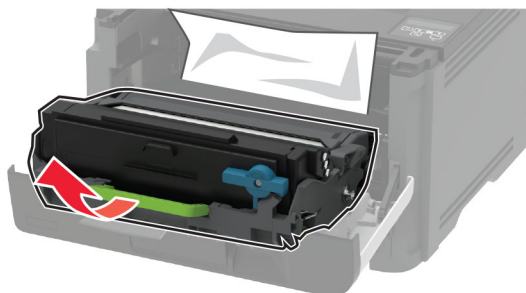
**3** Remova a unidade de imagem.

**Aviso — Danos potenciais:** Não exponha a unidade de imagem à luz direta por mais de dez minutos. A longa exposição à luz pode causar problemas na qualidade de impressão.

**Aviso — Danos potenciais:** Não toque no cilindro fotocondutor. Fazer isso pode afetar a qualidade dos trabalhos de impressão futuros.

**4** Remova o papel atolado.

**ATENÇÃO—SUPERFÍCIE QUENTE:** A parte interna da impressora pode estar quente. Para reduzir o risco de ferimentos devido a um componente quente, espere a superfície esfriar antes de tocá-la.

**Nota:** Certifique-se de que todos os fragmentos de papel sejam removidos.

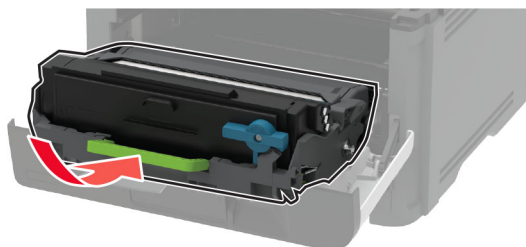
**5** Insira a unidade de imagem.

**6** Feche a porta frontal e insira a bandeja.

**7** Abra a porta traseira.

 **ATENÇÃO—SUPERFÍCIE QUENTE:** A parte interna da impressora pode estar quente. Para reduzir o risco de ferimentos devido a um componente quente, espere a superfície esfriar antes de tocá-la.



**8** Remova o papel atolado.

**Nota:** Certifique-se de que todos os fragmentos de papel sejam removidos.

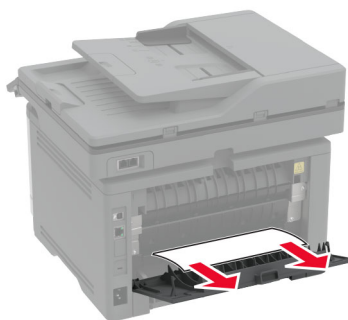

**9** Feche a porta traseira.

**10** Remova a bandeja opcional.



**11** Remova o papel atolado.

**Nota:** Certifique-se de que todos os fragmentos de papel sejam removidos.

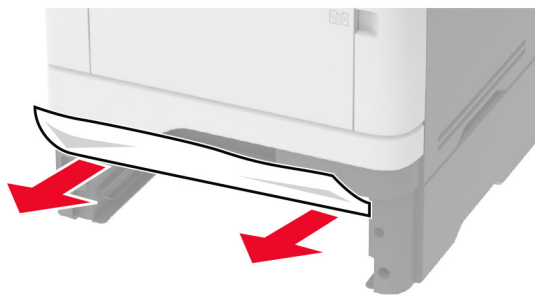

12 Insira a bandeja.

## Atolamento de papel na unidade frente e verso

1 Abra a porta frontal.

**Aviso — Danos potenciais:** Para evitar danos de descarga eletrostática, toque nas partes metálicas expostas da impressora antes de acessar ou tocar nas áreas interiores da impressora.

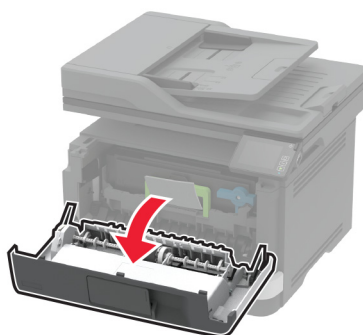
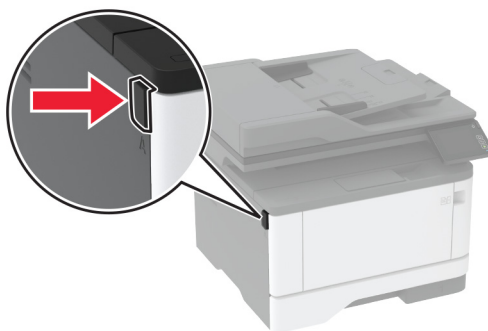

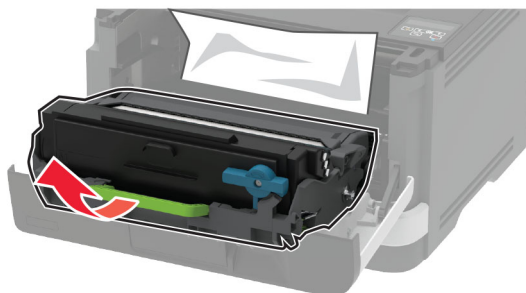

**2** Remova a unidade de imagem.

**Aviso — Danos potenciais:** Não exponha a unidade de imagem à luz direta por mais de dez minutos. A longa exposição à luz pode causar problemas na qualidade de impressão.

**Aviso — Danos potenciais:** Não toque no cilindro fotocondutor. Fazer isso pode afetar a qualidade dos trabalhos de impressão futuros.

**3** Remova o papel atolado.

**ATENÇÃO—SUPERFÍCIE QUENTE:** A parte interna da impressora pode estar quente. Para reduzir o risco de ferimentos devido a um componente quente, espere a superfície esfriar antes de tocá-la.

**Nota:** Certifique-se de que todos os fragmentos de papel sejam removidos.

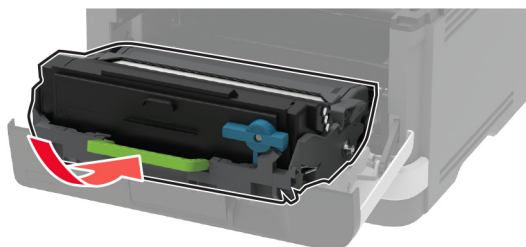
**4** Insira a unidade de imagem.

- 5 Feche a porta.
- 6 Remova a bandeja.

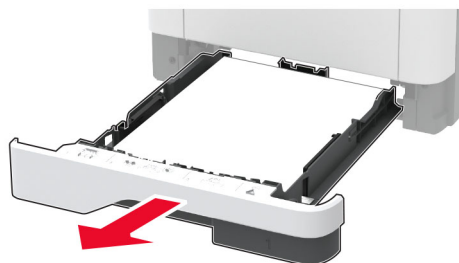

- 7 Empurre a trava da unidade frente e verso para abri-la.

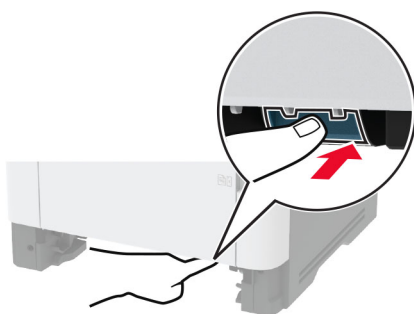

- 8 Remova o papel atolado.

**Nota:** Certifique-se de que todos os fragmentos de papel sejam removidos.

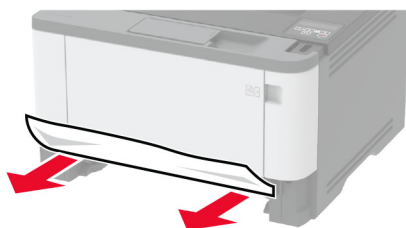

- 9 Feche a unidade frente e verso.
- 10 Insira a bandeja.

## Atolamento de papel na porta traseira

- 1 Abra a porta frontal.

**Aviso — Danos potenciais:** Para evitar danos de descarga eletrostática, toque nas partes metálicas expostas da impressora antes de acessar ou tocar nas áreas interiores da impressora.

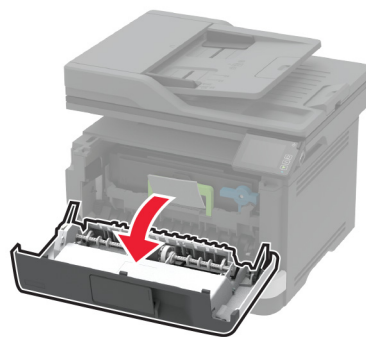
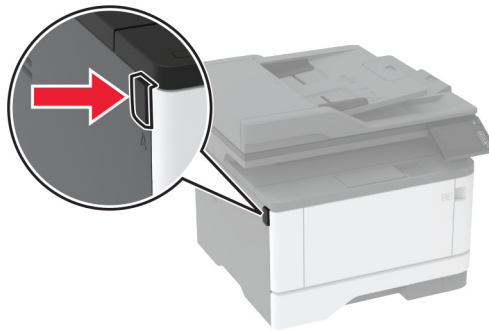

**2** Remova a unidade de imagem.

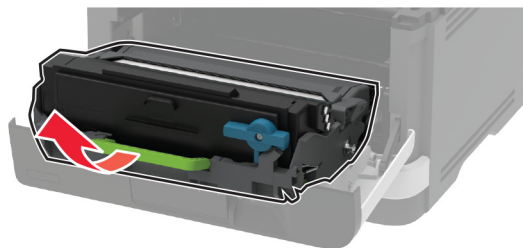

**Aviso — Danos potenciais:** Não exponha a unidade de imagem à luz direta por mais de dez minutos. A longa exposição à luz pode causar problemas na qualidade de impressão.

**Aviso — Danos potenciais:** Não toque no cilindro fotocondutor. Fazer isso pode afetar a qualidade dos trabalhos de impressão futuros.



**3** Abra a porta traseira.

 **ATENÇÃO—SUPERFÍCIE QUENTE:** A parte interna da impressora pode estar quente. Para reduzir o risco de ferimentos devido a um componente quente, espere a superfície esfriar antes de tocá-la.



**4** Remova o papel atolado.

**Nota:** Certifique-se de que todos os fragmentos de papel sejam removidos.

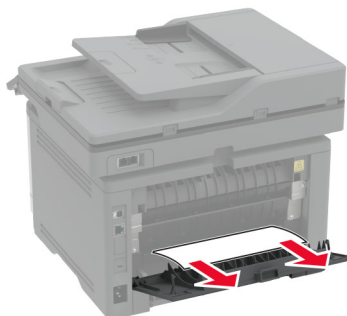

**5** Feche a porta traseira.

**6** Insira a unidade de imagem.

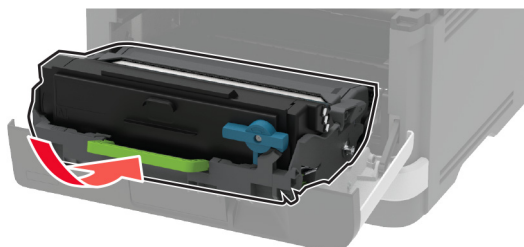

**7** Feche a porta frontal.

## Problemas na bandeja de papel

### O envelope se fecha durante a impressão

Ação	Sim	Não
<p><b>Etapa 1</b></p> <p><b>a</b> Use um envelope que tenha sido armazenado em um ambiente seco.</p> <p><b>Nota:</b> A impressão em envelopes com conteúdo alto de umidade pode fechar as abas.</p> <p><b>b</b> Envie o trabalho de impressão.</p> <p>O envelope fecha ao imprimir?</p>	Ir para a etapa 2.	O problema foi solucionado.
<p><b>Etapa 2</b></p> <p><b>a</b> Certifique-se de que o tipo de papel esteja definido como Envelope</p> <p>No painel de controle, navegue para:</p> <p><b>Configurações &gt; Bandeja de &gt; papel Configuração &gt; Tamanho/tipo do papel</b></p> <p><b>b</b> Envie o trabalho de impressão.</p> <p>O envelope fecha ao imprimir?</p>	Contate <a href="#">suporte ao cliente</a> .	O problema foi solucionado.

### Impressão Agrupada não funciona

Ação	Sim	Não
<p><b>Etapa 1</b></p> <p><b>a</b> No painel de controle, navegue até:</p> <p><b>Configurações &gt; Imprimir &gt; Layout &gt; Agrupar</b></p> <p><b>b</b> Toque em <b>Ativado [1,2,1,2,1,2]</b>.</p> <p><b>c</b> Imprima o documento.</p> <p>O documento foi agrupado corretamente?</p>	O problema foi solucionado.	Ir para a etapa 2.
<p><b>Etapa 2</b></p> <p><b>a</b> No documento que deseja imprimir, abra a caixa de diálogo Imprimir e, em seguida, selecione <b>Agrupar</b>.</p> <p><b>b</b> Imprima o documento.</p> <p>O documento foi agrupado corretamente?</p>	O problema foi solucionado.	Ir para a etapa 3.
<p><b>Etapa 3</b></p> <p><b>a</b> Reduza o número de cópias a serem impressas.</p> <p><b>b</b> Imprima o documento.</p> <p>As páginas estão agrupadas corretamente?</p>	O problema foi solucionado.	Contate o <a href="#">suporte ao cliente</a> .

## A vinculação de bandejas não funciona

Ação	Sim	Não
<p><b>Etapa 1</b></p> <p><b>a</b> Verifique se as bandejas contêm o mesmo tamanho e tipo de papel.</p> <p><b>b</b> Verifique se as guias de papel estão posicionadas corretamente.</p> <p><b>c</b> Imprima o documento.</p> <p>A vinculação das bandejas funciona corretamente?</p>	O problema foi solucionado.	Ir para a etapa 2.
<p><b>Etapa 2</b></p> <p><b>a</b> Na tela bem-vindo, toque em <b>Configurações &gt; Papel &gt; Configuração de bandeja &gt; Tamanho/Tipo de papel</b>.</p> <p><b>b</b> Ajuste o tamanho e o tipo de papel para corresponderem ao papel carregado nas bandejas vinculadas.</p> <p><b>c</b> Imprima o documento.</p> <p>A vinculação das bandejas funciona corretamente?</p>	O problema foi solucionado.	Ir para a etapa 3.
<p><b>Etapa 3</b></p> <p><b>a</b> Certifique-se de que Vincular bandejas esteja definido como Automático. Para mais informações, consulte "<a href="#">Vinculação de bandejas</a>" na página 42.</p> <p><b>b</b> Imprima o documento.</p> <p>A vinculação das bandejas funciona corretamente?</p>	O problema foi solucionado.	Entre em contato com o <a href="#">suporte ao cliente</a> .

## O papel atola com frequência

Ação	Sim	Não
<p><b>Etapa 1</b></p> <p><b>a</b> Remova a bandeja.</p> <p><b>b</b> Verifique se o papel foi colocado corretamente.</p> <p><b>Notas:</b></p> <ul style="list-style-type: none"> <li>• Certifique-se de que as guias de papel estejam posicionadas corretamente.</li> <li>• Certifique-se de que a altura da pilha de papel esteja abaixo dos indicadores de carregamento máximo de papel.</li> <li>• Certifique-se de usar tamanho e tipo de papel recomendados.</li> </ul> <p><b>c</b> Insira a bandeja.</p> <p><b>d</b> Imprima o documento.</p> <p>Os atolamentos de papel ocorrem com frequência?</p>	Ir para a etapa 2.	O problema foi solucionado.

Ação	Sim	Não
<p><b>Etapa 2</b></p> <p><b>a</b> No painel de controle, navegue para:  <b>Configurações &gt; Bandeja de &gt; papel Configuração &gt; Tamanho/tipo do papel</b></p> <p><b>b</b> Defina o tamanho e o tipo de papel padrão.</p> <p><b>c</b> Imprima o documento.</p> <p>Os atolamentos de papel ocorrem com frequência?</p>	Ir para a etapa 3.	O problema foi solucionado.
<p><b>Etapa 3</b></p> <p><b>a</b> Carregue papel de um pacote novo.</p> <p><b>Nota:</b> O papel absorve umidade se essa estiver alta. Armazene o papel em sua embalagem original até utilizá-lo.</p> <p><b>b</b> Imprima o documento.</p> <p>Os atolamentos de papel ocorrem com frequência?</p>	Contate <a href="#">suporte ao cliente</a> .	O problema foi solucionado.

## As páginas atoladas não são impressas novamente

Ação	Sim	Não
<p><b>a</b> No painel de controle, navegue para:  <b>Configurações &gt; Dispositivo &gt; Notificações &gt; Recuperação de conteúdo atolado</b></p> <p><b>b</b> No menu Recuperação de atolamento, selecione <b>Ativada</b> ou <b>Automática</b>.</p> <p><b>c</b> Imprima o documento.</p> <p>As páginas atoladas foram impressas novamente?</p>	O problema foi solucionado.	Contate <a href="#">suporte ao cliente</a> .

## Problemas de envio de e-mail

### Como desativar a mensagem de erro "Servidor SMTP não está configurado"

Na tela inicial, toque em  > **Configurações > E-mail > Configuração de e-mail > Desativar o erro "Servidor SMTP não está configurado" > Ativado.**

Para impedir que o erro ocorra novamente, execute um ou mais dos seguintes procedimentos:

- Atualize o firmware. Para mais informações, consulte "[Atualizando o firmware](#)" na página 44.
- Definas as configurações de SMTP do e-mail. Para mais informações, consulte "[Como configurar o SMTP de e-mail](#)" na página 31.

## Não é possível enviar e-mails

Ação	Sim	Não
<p><b>Etapa 1</b>                      Certifique-se de que as configurações de SMTP do e-mail estejam configuradas corretamente. Para mais informações, consulte "<a href="#">Como configurar o SMTP de e-mail</a>" na página 31.</p> <p>É possível enviar um e-mail?</p>	O problema foi solucionado.	Ir para a etapa 2.
<p><b>Etapa 2</b>                      Certifique-se de que esteja usando a senha correta. Dependendo do provedor de serviços de e-mail, use a senha da conta, a senha do aplicativo ou a senha de autenticação. Para mais informações, consulte "<a href="#">Como configurar o SMTP de e-mail</a>" na página 31.</p> <p>É possível enviar um e-mail?</p>	O problema foi solucionado.	Ir para a etapa 3.
<p><b>Etapa 3</b>                      Certifique-se que a impressora esteja conectada a uma rede, e de que a rede esteja conectada à Internet.</p> <p>É possível enviar um e-mail?</p>	O problema foi solucionado.	Contato <a href="#">suporte ao cliente</a> .

## Problemas de envio de fax

### O ID do chamador não é exibido

**Nota:** Estas instruções são aplicáveis somente a impressoras compatíveis com o fax analógico. Para mais informações, consulte "[Configurando a impressora para enviar fax](#)" na página 22.

Ação	Sim	Não
<p>Ativar ID do chamador.</p> <p>Na tela inicial, toque em <b>Definições &gt; Fax &gt; Configuração de fax &gt; Configurações de recebimento de fax &gt; Controles do administrador &gt; Ativar ID do chamador</b>.</p> <p>O ID do chamador é exibido?</p>	O problema foi solucionado.	Contato <a href="#">suporte ao cliente</a> .



## Não é possível configurar o etherFAX

Ação	Sim	Não
<p><b>Etapa 1</b> Verifique a conectividade da impressora.</p> <p><b>a</b> Imprima a Página de configuração de rede. Na tela inicial, toque em <b>Configurações &gt; Relatórios &gt; Rede &gt; Página de configurações de rede</b>.</p> <p><b>b</b> Verifique o status da rede.</p> <p>A impressora está conectada à rede?</p>	Vá para a etapa 3.	Ir para a etapa 2.
<p><b>Etapa 2</b> Certifique-se que a impressora esteja conectada a uma rede, e de que a rede esteja conectada à Internet.</p> <p>Você consegue configurar o etherFAX?</p>	O problema foi solucionado.	Ir para a etapa 3.
<p><b>Etapa 3</b> Certifique-se de que o etherFAX esteja configurado corretamente. Para mais informações, consulte "<a href="#">Como configurar a função de fax usando o etherFAX</a>" na página 24.</p> <p>Você consegue configurar o etherFAX?</p>	O problema foi solucionado.	Acesse <a href="https://www.etherfax.net/lexmark">https://www.etherfax.net/lexmark</a> .

## Não é possível enviar ou receber faxes usando o fax analógico

Ação	Sim	Não
<p><b>Etapa 1</b> Resolva as mensagens de erro que aparecem no visor.</p> <p>É possível enviar ou receber um fax?</p>	O problema foi solucionado.	Ir para a etapa 2.
<p><b>Etapa 2</b> Verifique se as conexões de cabo dos seguintes equipamentos estão seguras:</p> <ul style="list-style-type: none"> <li>• Telefone</li> <li>• Fone</li> <li>• Secretária eletrônica</li> </ul> <p>É possível enviar ou receber um fax?</p>	O problema foi solucionado.	Ir para a etapa 3.
<p><b>Etapa 3</b> Verifique se há tom de discagem.</p> <ul style="list-style-type: none"> <li>• Ligue para o número de fax para verificar se está funcionando adequadamente.</li> <li>• Se você estiver usando o recurso de discagem no gancho, aumente o volume para verificar se há um tom de discagem.</li> </ul> <p>É possível escutar o tom de discagem?</p>	Vá para a etapa 5.	Ir para a etapa 4.

Ação	Sim	Não
<p><b>Etapa 4</b> Verifique a tomada do telefone.</p> <ul style="list-style-type: none"> <li><b>a</b> Conecte o telefone analógico diretamente à tomada.</li> <li><b>b</b> Verifique se há tom de discagem.</li> <li><b>c</b> Se não houver um tom de discagem, use um cabo telefônico diferente.</li> <li><b>d</b> Se ainda não ouvir um tom de discagem, conecte o telefone analógico em uma tomada diferente.</li> <li><b>e</b> Se ouvir um tom de discagem, conecte a impressora a essa tomada.</li> </ul> <p>É possível enviar ou receber um fax?</p>	O problema foi solucionado.	Ir para a etapa 5.
<p><b>Etapa 5</b> Verifique se a impressora está conectada a um serviço de telefone analógico ou com o conector digital correto.</p> <ul style="list-style-type: none"> <li>• Se você estiver usando um serviço telefônico do tipo Serviços Integrados de Rede Digital (ISDN, Integrated Services Digital Network), conecte a uma porta telefônica analógica de um adaptador de terminal ISDN. Para obter mais informações, contate seu fornecedor de ISDN.</li> <li>• Se estiver usando DSL, conecte a impressora a um filtro ou roteador DSL que ofereça suporte ao uso analógico. Para obter mais informações, contate seu fornecedor de DSL.</li> <li>• Se estiver usando um serviço de telefonia de Central Privada de Comutação Telefônica (PBX), certifique-se de estar usando uma conexão analógica no PBX. Se não houver uma conexão, considere a instalação de uma linha telefônica analógica para a máquina de fax.</li> </ul> <p>É possível enviar ou receber um fax?</p>	O problema foi solucionado.	Ir para a etapa 6.
<p><b>Etapa 6</b> Desligue temporariamente outros equipamentos e desative outros serviços telefônicos.</p> <ul style="list-style-type: none"> <li><b>a</b> Desligue outros equipamentos (como secretárias eletrônicas, computadores, modems ou separadores de linha telefônica) entre a impressora e a linha telefônica.</li> <li><b>b</b> Desative chamada em espera e correio de voz. Para obter mais informações, entre em contato com a companhia telefônica.</li> </ul> <p>É possível enviar ou receber um fax?</p>	O problema foi solucionado.	Ir para a etapa 7.
<p><b>Etapa 7</b> Digitalize uma página por vez do documento original.</p> <ul style="list-style-type: none"> <li><b>a</b> Disque o número do fax.</li> <li><b>b</b> Digitalize o documento.</li> </ul> <p>É possível enviar ou receber um fax?</p>	O problema foi solucionado.	Contato <a href="#">suporte ao cliente</a> .

## Não é possível enviar ou receber faxes usando o etherFAX

Ação	Sim	Não
<p><b>Etapa 1</b> Certifique-se que a impressora esteja conectada a uma rede, e de que a rede esteja conectada à Internet.</p> <p>Você consegue enviar ou receber faxes usando o etherFAX?</p>	O problema foi solucionado.	Ir para a etapa 2.
<p><b>Etapa 2</b></p> <p><b>a</b> Na tela inicial, toque em <b>Configurações &gt; Fax &gt; Configuração de fax &gt; Configurações gerais de fax.</b></p> <p><b>b</b> Certifique-se de que você tenha o número correto do fax.</p> <p><b>c</b> Certifique-se de que a opção Transporte de fax esteja definida como etherFAX.</p> <p>Você consegue enviar ou receber faxes usando o etherFAX?</p>	O problema foi solucionado.	Ir para a etapa 3.
<p><b>Etapa 3</b> Divida documentos grandes em arquivos menores.</p> <p>Você consegue enviar ou receber faxes usando o etherFAX?</p>	O problema foi solucionado.	Acesse <a href="https://www.etherfax.net/lexmark">https://www.etherfax.net/lexmark</a> .

## É possível receber, mas não é possível enviar faxes usando o fax analógico

Ação	Sim	Não
<p><b>Etapa 1</b> Coloque um documento original corretamente na bandeja do ADF ou no vidro do scanner.</p> <p>Você consegue enviar faxes?</p>	O problema foi solucionado.	Ir para a etapa 2.
<p><b>Etapa 2</b> Configure apropriadamente o número do atalho.</p> <ul style="list-style-type: none"> <li>• Certifique-se de que o número do atalho está programado com o número de telefone para o qual você deseja discar.</li> <li>• Disque manualmente o número de telefone.</li> </ul> <p>Você consegue enviar faxes?</p>	O problema foi solucionado.	Contato <a href="#">suporte ao cliente</a> .

## É possível enviar, mas não é possível receber faxes usando o fax analógico

Ação	Sim	Não
<p><b>Etapa 1</b> Verifique se a origem do papel não está vazia.</p> <p>Você consegue receber faxes?</p>	O problema foi solucionado.	Ir para a etapa 2.
<p><b>Etapa 2</b> Verifique as configurações de atraso de contagem de toques. Na tela inicial, toque em <b>Configurações &gt; Fax &gt; Configuração de fax &gt; Configurações de recebimento de fax &gt; Toques para responder</b>.</p> <p>Você consegue receber faxes?</p>	O problema foi solucionado.	Ir para a etapa 3.
<p><b>Etapa 3</b> Se a impressora estiver entregando páginas em branco, consulte "<a href="#">Páginas em branco ou brancas</a>" na <a href="#">página 155</a>.</p> <p>Você consegue receber faxes?</p>	O problema foi solucionado.	Contato <a href="#">suporte ao cliente</a> .

## Qualidade de impressão de fax ruim

Ação	Sim	Não
<p><b>Etapa 1</b> Verifique se não há problemas com a qualidade de impressão.</p> <p><b>a</b> No painel de controle, toque em <b>Configurações &gt; Solução de problemas &gt; Páginas de teste de qualidade de impressão</b>.</p> <p><b>b</b> Corrija os problemas com a qualidade da impressão. Para obter mais informações, consulte "<a href="#">Baixa qualidade de impressão</a>" na <a href="#">página 155</a>.</p> <p>A qualidade da impressão do fax está satisfatória?</p>	O problema foi solucionado.	Ir para a etapa 2.
<p><b>Etapa 2</b> Diminua a velocidade de transmissão de fax recebidos.</p> <p><b>a</b> No painel de controle, toque em <b>Configurações &gt; Fax &gt; Configurações de fax &gt; Configurações de recebimento de fax &gt; Controles administrativos</b>.</p> <p><b>b</b> No menu Velocidade máxima, selecione uma velocidade de transmissão mais baixa.</p> <p>A qualidade da impressão do fax está satisfatória?</p>	O problema foi solucionado.	Contate o <a href="#">suporte ao cliente</a> .

## Informações ausentes na folha de rosto do fax

Ação	Não	Sim
<p><b>a</b> Desligue a impressora, aguarde por cerca de 10 segundos e ligue-a novamente.</p> <p><b>b</b> Envie ou recupere o fax.</p> <p>Há informações ausentes na folha de rosto do fax?</p>	O problema foi solucionado.	Contato <a href="#">suporte ao cliente</a> .

## Não é possível enviar a folha de rosto do fax a partir do computador

Ação	Sim	Não
<p><b>Etapa 1</b></p> <p><b>a</b> Certifique-se de que o driver da impressora esteja atualizado. Para mais informações, consulte "<a href="#">Como instalar o software da impressora</a>" na página 42.</p> <p><b>b</b> Envie o fax.</p> <p>Você consegue enviar a folha de rosto do fax?</p>	O problema foi solucionado.	Ir para a etapa 2.
<p><b>Etapa 2</b></p> <p><b>a</b> No documento que você está tentando enviar por fax, abra a caixa de diálogo Imprimir.</p> <p><b>b</b> Selecione a impressora e clique em <b>Propriedades, Preferências, Opções</b> ou <b>Configurar</b>.</p> <p><b>c</b> Clique em <b>Fax</b> e desmarque a configuração <b>Sempre exibir configurações de fax antes de enviá-lo</b>.</p> <p><b>d</b> Envie o fax.</p> <p>Você consegue enviar a folha de rosto do fax?</p>	O problema foi solucionado.	Contato <a href="#">suporte ao cliente</a> .

## Problemas de digitalização

### Não é possível digitalizar para um computador

Ação	Sim	Não
<p><b>Etapa 1</b></p> <p>Execute um trabalho de cópia.</p> <p>O trabalho de cópia foi bem-sucedido?</p>	Vá para a etapa 3.	Ir para a etapa 2.
<p><b>Etapa 2</b></p> <p><b>a</b> Desligue a impressora, aguarde cerca de 10 segundos e ligue-a novamente.</p> <p><b>b</b> Digitalize o documento.</p> <p>É possível digitalizar o documento para um computador?</p>	O problema foi solucionado.	Ir para a etapa 3.

Ação	Sim	Não
<p><b>Etapa 3</b></p> <p>Verifique a conectividade da impressora.</p> <p><b>a</b> Imprima a Página de configuração de rede. No painel de controle, navegue até:</p> <p><b>Configurações &gt; Relatórios &gt; Rede &gt; Página de configuração de rede.</b></p> <p><b>b</b> Verifique o status da rede.</p> <p>A impressora está conectada à rede?</p>	Vá para a etapa 5.	Ir para a etapa 4.
<p><b>Etapa 4</b></p> <p><b>a</b> Conecte a impressora à rede.</p> <p><b>b</b> Digitalize o documento.</p> <p>É possível digitalizar o documento para um computador?</p>	O problema foi solucionado.	Ir para a etapa 5.
<p><b>Etapa 5</b></p> <p><b>a</b> Verifique se a impressora e o computador e estão conectados à mesma rede.</p> <p><b>b</b> Digitalize o documento.</p> <p>É possível digitalizar o documento para um computador?</p>	O problema foi solucionado.	Contato <a href="#">suporte ao cliente</a> .

## Não é possível digitalizar para uma pasta de rede

Ação	Sim	Não
<p><b>Etapa 1</b></p> <p><b>a</b> Crie um atalho para a pasta de rede.</p> <p><b>b</b> Digitalize um documento usando o atalho. Para mais informações, consulte "<a href="#">Digitalização em uma pasta de rede usando um atalho</a>" na página 71.</p> <p>É possível digitalizar um documento e salvá-lo em uma pasta de rede?</p>	O problema foi solucionado.	Ir para a etapa 2.
<p><b>Etapa 2</b></p> <p>Certifique-se de que o caminho da pasta de rede e o formato estejam corretos. Por exemplo, //<b>server_hostname/foldername/path</b>, em que <b>server_hostname</b> é um domínio totalmente qualificado (FQDN) ou endereço IP.</p> <p>O caminho da pasta de rede e o formato estão corretos?</p>	Ir para a etapa 3.	Vá para a etapa 4.
<p><b>Etapa 3</b></p> <p>Certifique-se de que você tenha permissão de gravação na pasta de rede.</p> <p>É possível digitalizar um documento e salvá-lo em uma pasta de rede?</p>	O problema foi solucionado.	Ir para a etapa 4.

Ação	Sim	Não
<p><b>Etapa 4</b> Atualize o atalho para a pasta de rede.</p> <p><b>a</b> Abra o navegador da Web e digite o endereço IP da impressora no campo de endereço.</p> <p><b>Notas:</b></p> <ul style="list-style-type: none"> <li>• Veja o endereço IP da impressora na tela inicial. O endereço IP é exibido em quatro conjuntos de números separados por pontos, por exemplo: 123.123.123.123.</li> <li>• Se você estiver usando um servidor proxy, desative-o temporariamente para que a página da Web seja carregada corretamente.</li> </ul> <p><b>b</b> Clique em <b>Atalhos</b> e selecione um atalho.</p> <p><b>Nota:</b> Se você tiver vários tipos de atalho, selecione Pasta de rede.</p> <p><b>c</b> No campo Caminho do compartilhamento, digite o caminho da pasta de rede.</p> <p><b>Notas:</b></p> <ul style="list-style-type: none"> <li>• Se o caminho do compartilhamento for <code>\server_hostname\foldername\path</code>, digite <code>//server_hostname/foldername/path</code>.</li> <li>• Certifique-se de que tenha usado barras "/" ao digitar o caminho do compartilhamento.</li> </ul> <p><b>d</b> No menu Autenticação, selecione o método de autenticação.</p> <p><b>Nota:</b> Se a opção Autenticação estiver definida como "Usar nome de usuário e senha atribuídos", digite suas credenciais nos campos Nome de usuário e Senha.</p> <p><b>e</b> Clique em <b>Salvar</b>.</p> <p>É possível digitalizar um documento e salvá-lo em uma pasta de rede?</p>	<p>O problema foi solucionado.</p>	<p>Ir para a etapa 5.</p>
<p><b>Etapa 5</b> Certifique-se de que a impressora e a pasta de rede estejam conectadas à mesma rede.</p> <p>É possível digitalizar um documento e salvá-lo em uma pasta de rede?</p>	<p>O problema foi solucionado.</p>	<p>Contato <a href="#">suporte ao cliente</a>.</p>

## Cópias parciais do documento ou fotografia

Ação	Sim	Não
<p><b>Etapa 1</b></p> <p><b>a</b> Coloque o documento ou a foto voltada para baixo no canto superior esquerdo do vidro do scanner.</p> <p><b>b</b> Copiar o documento ou foto.</p> <p>O documento ou a fotografia foi copiado corretamente?</p>	<p>O problema foi solucionado.</p>	<p>Ir para a etapa 2.</p>

Ação	Sim	Não
<p><b>Etapa 2</b></p> <p><b>a</b> A definição de tamanho do papel deve corresponder ao papel carregado na bandeja.</p> <p><b>b</b> Copiar o documento ou foto.</p> <p>O documento ou a fotografia foi copiado corretamente?</p>	O problema foi solucionado.	Contate <a href="#">suporte ao cliente</a> .

## A digitalização não foi concluída com êxito

Ação	Sim	Não
<p><b>Etapa 1</b></p> <p>Verifique as conexões dos cabos.</p> <p><b>a</b> Certifique-se de que o cabo Ethernet ou USB esteja conectado corretamente ao computador e à impressora.</p> <p><b>b</b> Reenvie o trabalho de digitalização.</p> <p>O trabalho de digitalização foi bem-sucedido?</p>	O problema foi solucionado.	Ir para a etapa 2.
<p><b>Etapa 2</b></p> <p>Verifique o arquivo que deseja digitalizar.</p> <p><b>a</b> Certifique-se de que o nome do arquivo não está sendo utilizado na pasta de destino.</p> <p><b>b</b> Certifique-se de que o documento ou fotografia que deseja digitalizar não esteja aberto em outro aplicativo.</p> <p><b>c</b> Reenvie o trabalho de digitalização.</p> <p>O trabalho de digitalização foi bem-sucedido?</p>	O problema foi solucionado.	Ir para a etapa 3.
<p><b>Etapa 3</b></p> <p><b>a</b> Verifique se a caixa de seleção <b>Anexar marca de hora</b> ou <b>Sobrecrever o arquivo existente</b> está marcada nas definições da configuração de destino.</p> <p><b>b</b> Reenvie o trabalho de digitalização.</p> <p>O trabalho de digitalização foi bem-sucedido?</p>	O problema foi solucionado.	Contate <a href="#">suporte ao cliente</a> .



## A qualidade da cópia não é boa

Ação	Sim	Não
<p><b>Etapa 1</b></p> <p><b>a</b> Limpe o vidro do scanner e o vidro do ADF com um pano úmido, macio e sem fiapos. Se a sua impressora tiver um segundo vidro do ADF dentro do ADF, limpe também esse vidro.</p> <p>Para obter mais informações, consulte "<a href="#">Como limpar o scanner</a>" na página 147.</p> <p><b>b</b> Coloque o documento ou a foto voltada para baixo no canto superior esquerdo do vidro do scanner.</p> <p><b>c</b> Copiar o documento ou foto.</p> <p>A qualidade da cópia está satisfatória?</p>	O problema foi solucionado.	Ir para a etapa 2.
<p><b>Etapa 2</b></p> <p><b>a</b> Verifique a qualidade do documento ou fotografia original.</p> <p><b>b</b> Ajuste as definições de qualidade de digitalização.</p> <p><b>c</b> Copiar o documento ou foto.</p> <p>A qualidade da cópia está satisfatória?</p>	O problema foi solucionado.	Contate <a href="#">suporte ao cliente</a> .

## Listras escuras verticais na saída ao digitalizar a partir do ADF

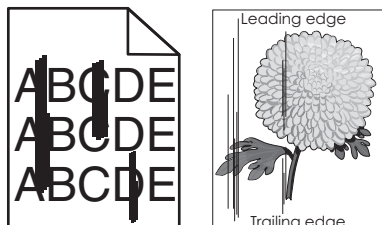

Ação	Sim	Não
<p><b>a</b> Abra a tampa do scanner.</p> <p><b>b</b> Limpe o vidro do ADF usando um pano úmido, macio e sem fiapos.</p> <p><b>Nota:</b> Em alguns modelos de impressora, este local tem um vidro do ADF em vez de um separador.</p> <p><b>c</b> Feche a tampa do scanner.</p> <p><b>d</b> Digitalize o documento.</p> <p>As listras verticais aparecem nos documentos digitalizados?</p>	Contate o <a href="#">suporte ao cliente</a> .	O problema foi solucionado.

## Imagem ou texto irregular ao digitalizar pelo ADF

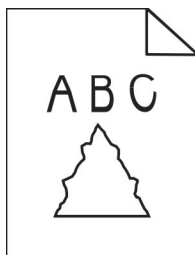

Ação	Sim	Não
<p><b>a</b> Carregue 50 folhas de papel comum e limpo no ADF.</p> <p><b>Nota:</b> O papel comum ajuda a limpar ou remover poeira e outros resíduos dos rolos de alimentação do ADF.</p> <p><b>b</b> No painel de controle, pressione .</p> <p><b>c</b> Coloque um documento original no ADF.</p> <p><b>d</b> Digitalize o documento.</p> <p>Aparecem imagens ou textos irregulares na saída?</p>	Contato <a href="#">suporte ao cliente</a> .	O problema foi solucionado.

## O scanner não fecha

Ação	Sim	Não
<p>Remova obstruções que estejam mantendo a tampa do scanner aberta.</p> <p>A tampa do scanner fecha corretamente?</p>	O problema foi solucionado.	Contate o <a href="#">suporte ao cliente</a> .

## A digitalização é muito demorada ou congela o computador

Ação	Sim	Não
<p>Feche todos os aplicativos interferindo com a digitalização.</p> <p>A digitalização leva tempo demais ou trava o computador?</p>	Contate <a href="#">suporte ao cliente</a> .	O problema foi solucionado.

## O scanner não responde

Ação	Sim	Não
<p><b>Etapa 1</b></p> <p><b>a</b> Verifique se o cabo de energia está conectado adequadamente na impressora e na tomada elétrica.</p> <p> <b>ATENÇÃO—RISCO DE FERIMENTO:</b> Para evitar risco de incêndio ou choque elétrico, conecte o cabo de energia em uma tomada elétrica adequadamente aterrada que esteja perto do produto e possa ser facilmente acessada.</p> <p><b>b</b> Copiar ou digitalizar o documento.</p> <p>O scanner está respondendo?</p>	O problema foi solucionado.	Ir para a etapa 2.
<p><b>Etapa 2</b></p> <p><b>a</b> Certifique-se de que a impressora esteja ligada.</p> <p><b>b</b> Resolva as mensagens de erro que aparecem no visor.</p> <p><b>c</b> Copiar ou digitalizar o documento.</p> <p>O scanner está respondendo?</p>	O problema foi solucionado.	Ir para a etapa 3.
<p><b>Etapa 3</b></p> <p><b>a</b> Desligar a impressora, aguardar cerca de 10 segundos e ligá-la novamente.</p> <p><b>b</b> Copiar ou digitalizar o documento.</p> <p>O scanner está respondendo?</p>	O problema foi solucionado.	Contate <a href="#">suporte ao cliente</a> .

## Ajustando o registro do scanner

- No painel de controle, navegue até:  
**Configurações > Dispositivo > Manutenção > Menu de config > Configuração do scanner > Registro manual do scanner**
- Toque em **Teste de impressão rápido**.
- Coloque a página do Teste de impressão rápido no vidro do scanner e, em seguida, toque em **Registro da base de cópia**.
- Toque em **Teste de cópia rápido**.
- Compare a página do Teste de cópia rápido com o documento original.  
**Nota:** Caso as margens da página de teste estejam diferentes do documento original, configure a Margem esquerda e a Margem superior.
- Repita [etapa 4](#) e [etapa 5](#) até que as margens da página de Teste de cópia rápido se aproxime o máximo do documento original.

## Ajustando o registro do ADF

1 No painel de controle, navegue até:

**Configurações > Dispositivo > Manutenção > Menu de config > Configuração do scanner > Registro manual do scanner**

2 Toque em **Teste de impressão rápido**.

3 Coloque a página do Teste de impressão rápido na bandeja do ADF.

4 Toque em **Registro do ADF dianteiro** ou **Registro do ADF traseiro**.

**Notas:**

- Para alinhar o Registro do ADF dianteiro, coloque a página do teste voltada para cima, com a margem curta entrando primeiro no ADF.
- Para alinhar o Registro do ADF traseiro, coloque a página do teste voltada para baixo, com a margem curta entrando primeiro no ADF.

5 Toque em **Teste de cópia rápido**.

6 Compare a página do Teste de cópia rápido com o documento original.

**Nota:** Caso as margens da página de teste estejam diferentes do documento original, configure o Ajuste horizontal e a Margem superior.

7 Repita [etapa 5](#) e [etapa 6](#) até que as margens da página de Teste de cópia rápido se aproxime o máximo do documento original.

## Entrando em contato com o suporte ao cliente

Antes de entrar em contato com Suporte ao cliente, certifique-se de ter as seguintes informações:

- Problemas com a impressora
- Mensagem de erro
- Modelo e o número de série da impressora

Acesse <http://support.lexmark.com> para receber e-mail ou suporte via bate-papo, ou navegar pela biblioteca de manuais, documentação de suporte, drivers e outros downloads.

Suporte técnico via telefone também está disponível. Nos Estados Unidos ou no Canadá, ligue para 1- 800-539-6275. Em outros países ou regiões, acesse <http://support.lexmark.com>.

# Reciclagem e descarte

## Reciclagem de produtos da Lexmark

Para enviar seus produtos da Lexmark para reciclagem:

- 1 Acesse [www.lexmark.com/recycle](http://www.lexmark.com/recycle).
- 2 Selecione o produto que deseja reciclar.

**Nota:** O hardware e os suprimentos da impressora não listados no Programa de Coleta e Reciclagem da Lexmark podem ser reciclados por outro centro de reciclagem local.

## Reciclagem de embalagens da Lexmark

A Lexmark se esforça continuamente para minimizar as embalagens. Menos embalagens ajudam a garantir que as impressoras da Lexmark sejam transportadas da maneira mais eficiente e ecologicamente correta e que haja menos embalagens para descarte. Essas eficiências resultam em menos emissões de efeito estufa, economia de energia e economia de recursos naturais. A Lexmark também oferece reciclagem de componentes de embalagem em alguns países ou regiões. Para mais informações, visite [www.lexmark.com/recycle](http://www.lexmark.com/recycle) e escolha o país ou a região. As informações sobre os programas de reciclagem de embalagem disponíveis estão incluídas nas informações sobre reciclagem dos produtos.

As caixas de papelão da Lexmark são 100% recicláveis quando existem instalações de reciclagem de papelão ondulado. Podem não existir instalações desse tipo na sua área.

A espuma usada nas embalagens da Lexmark é reciclável quando existem instalações de reciclagem de espuma. Podem não existir instalações desse tipo na sua área.

Quando você retorna um cartucho da Lexmark, pode reutilizar a caixa com a qual o cartucho veio. A Lexmark recicla a caixa.

# Avisos

## Informações sobre o produto

Nome do produto:

MFPs Lexmark MB3442adw, Lexmark MB3442i; Lexmark MX331adn, Lexmark MX331dn; Lexmark MX431adn, Lexmark MX431adw, Lexmark MX431dn e Lexmark XM1342

Tipo de máquina:

7019

Modelos:

235, 4a6, 4b6, 486, 489

## Aviso de edição

Julho de 2024

**O parágrafo a seguir não se aplica a países onde as cláusulas descritas não são compatíveis com a lei local:**

A LEXMARK INTERNATIONAL, INC. FORNECE ESTA PUBLICAÇÃO “NO ESTADO EM QUE SE ENCONTRA”, SEM QUALQUER TIPO DE GARANTIA, EXPRESSA OU TÁCITA, INCLUINDO, ENTRE OUTRAS, GARANTIAS IMPLÍCITAS DE COMERCIALIZIDADE OU ADEQUAÇÃO A UM DETERMINADO PROPÓSITO. Alguns estados não permitem a contestação de garantias expressas ou implícitas em certas transações. Conseqüentemente, é possível que esta declaração não se aplique ao seu caso.

É possível que esta publicação contenha imprecisões técnicas ou erros tipográficos. Serão feitas alterações periódicas às informações aqui contidas; essas alterações serão incorporadas em edições futuras. Alguns aperfeiçoamentos ou alterações nos produtos ou programas descritos poderão ser feitos a qualquer momento.

As referências feitas nesta publicação a produtos, programas ou serviços não implicam que o fabricante pretenda torná-los disponíveis em todos os países nos quais opera. Qualquer referência a um produto, programa ou serviço não tem a intenção de afirmar ou sugerir que apenas aquele produto, programa ou serviço possa ser usado. Qualquer produto, programa ou serviço funcionalmente equivalente que não infrinja qualquer direito de propriedade intelectual existente poderá ser usado no seu lugar. A avaliação e verificação da operação em conjunto com outros produtos, programas ou serviços, exceto aqueles expressamente designados pelo fabricante, são de responsabilidade do usuário.

Para suporte técnico da Lexmark, vá até <http://support.lexmark.com>.

Para informações sobre a política de privacidade da Lexmark que rege o uso deste produto, vá até [www.lexmark.com/privacy](http://www.lexmark.com/privacy).

Para informações sobre suprimentos e downloads, vá até [www.lexmark.com](http://www.lexmark.com).

© 2020 Lexmark International, Inc.

Todos os direitos reservados.

## Marcas comerciais

Lexmark e o logotipo da Lexmark são marcas comerciais da Lexmark International, Inc. registradas nos Estados Unidos e/ou em outros países.

Gmail, Android, Google Play e Google Chrome são marcas registradas da Google LLC.

Macintosh, Safari, and AirPrint are trademarks of Apple Inc., registered in the U.S. and other countries. App Store and iCloud are service marks of Apple Inc., registered in the U.S. and other countries. Use of the Works with Apple badge means that an accessory has been designed to work specifically with the technology identified in the badge and has been certified by the developer to meet Apple performance standards.

O nome Mopria® é uma marca registrada e/ou não registrada da Mopria Alliance, Inc. nos Estados Unidos e em outros países. O uso não autorizado é estritamente proibido.

PCL® é uma marca registrada da Hewlett-Packard Company. PCL é a designação da Hewlett-Packard Company para um conjunto de comandos (idioma) e funções de impressora incluído em seus produtos de impressora. Esta impressora foi projetada para ser compatível com a linguagem PCL. Isso significa que a impressora reconhece comandos PCL utilizados em vários aplicativos e que ela emula as funções correspondentes aos comandos.

PostScript é uma marca registrada da Adobe Systems Incorporated nos Estados Unidos e/ou em outros países.

Wi-Fi® e Wi-Fi Direct® são marcas comerciais registradas da Wi-Fi Alliance®.

Todas as outras marcas comerciais pertencem a seus respectivos proprietários.

## Avisos de licenciamento

Todos os avisos de licenciamento associados a este produto podem ser encontrados no diretório CD:\NOTICES do CD do software de instalação.

## Níveis de emissão de ruído

As medições a seguir foram realizadas em conformidade com a ISO 7779 e reportadas de acordo com a ISO 9296.

**Nota:** alguns modos podem não ser aplicáveis ao seu produto.

Pressão sonora média em 1 metro, dBA	
Imprimindo	Simples: 53 Frente e verso: 50
digitalização	58
Cópia	59
Pronto	14

Os valores estão sujeitos a alterações. Consulte [www.lexmark.com](http://www.lexmark.com) para obter os valores atuais.

## Diretiva de resíduos de equipamentos elétricos e eletrônicos (WEEE, Waste from Electrical and Electronic Equipment)

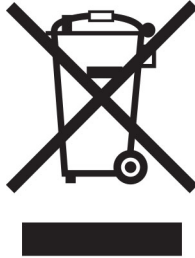

O logotipo WEEE representa programas e procedimentos específicos da reciclagem de produtos eletrônicos nos países da União Européia. Estimulamos a reciclagem de nossos produtos.

Se você tiver outras dúvidas sobre as opções de reciclagem, visite o site da Lexmark em [www.lexmark.com](http://www.lexmark.com) para obter o telefone do escritório de vendas local.

## Bateria recarregável de íons de lítio

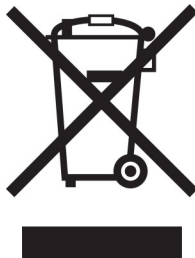

Este produto pode conter uma bateria recarregável de íons de lítio do tipo botão, que só deve ser removida por um profissional treinado. O símbolo com a lixeira riscada indica que o produto não deve ser descartado como lixo comum e deve ser enviado para pontos de coleta seletiva para recuperação e reciclagem. Caso a bateria seja removida, não a descarte no lixo doméstico. Pode haver sistemas de coleta seletiva para baterias em sua comunidade local, como um local destinado à reciclagem de baterias. A coleta seletiva de baterias usadas garante o tratamento adequado dos resíduos, incluindo a reutilização e a reciclagem, e evita possíveis efeitos negativos sobre a saúde humana e o meio ambiente. Descarte as baterias com responsabilidade.

Norma (UE) 2023/1542

## Norma (UE) 2023/1542

Este produto pode conter uma bateria de lítio recarregável tipo moeda. Essa bateria atende à Norma (UE) 2023/1542. A conformidade é indicada pela marca CE:







Este produto pode conter uma das seguintes baterias de célula tipo moeda:

- Identificação da bateria: Número do modelo Seiko MS621FE  
Fabricante: Seiko Instruments Inc.  
Endereço do fabricante: 8, Nakase 1-chome, Mihama-ku, Chiba-shi, Chiba 261-8507, Japão
- Identificação da bateria: Número do modelo Panasonic ML621  
Fabricante: Panasonic Energy Co., Ltd.  
Endereço do fabricante: 1-1 Matsushita-cho, Moriguchi City, Osaka 570-8511, Japão
- Identificação da bateria: Número do modelo FDK ML621  
Fabricante: Corporação FDK  
Endereço do fabricante: Shibaura Crystal Shinagawa, 1-6-41 Konan, Minato-ku, Tóquio 108-8212, Japão

## Environmental labeling for packaging

Per Commission Regulation Decision 97/129/EC Legislative Decree 152/2006, the product packaging may contain one or more of the following symbols.

	<p>This symbol indicates that the packaging may contain corrugated fiberboard.</p>
	<p>This symbol indicates that the packaging may contain non-corrugated fiberboard.</p>
	<p>This symbol indicates that the packaging may contain paper.</p>

For more information, go to [www.lexmark.com/recycle](http://www.lexmark.com/recycle), and then choose your country or region. Information on available packaging recycling programs is included with the information on product recycling.

## Descarte do produto

Não descarte a impressora ou os suprimentos da mesma forma que o lixo doméstico regular. Consulte as autoridades locais quanto ao descarte e às opções de reciclagem.

## Diretiva de bateria da UE

Este produto pode conter uma bateria recarregável de lítio tipo moeda. Este produto está em conformidade com a diretiva da UE 2006/66/EC de acordo com as alterações das diretivas 2008/12/EC, 2008/103/EC e 2013/56/UE.

## A devolução de cartuchos Lexmark para reutilização ou reciclagem

O Programa de coleta de cartuchos da Lexmark permite que você retorne gratuitamente os cartuchos usados para a Lexmark para fins de reutilização ou reciclagem. 100% dos cartuchos retornados para a Lexmark são reutilizados ou desmontados para reciclagem. As embalagens usadas para retornar os cartuchos também são recicladas.

Para devolver cartuchos Lexmark para reutilização ou reciclagem, faça o seguinte:

- 1 Acesse [www.lexmark.com/recycle](http://www.lexmark.com/recycle).
- 2 Selecione o produto que deseja reciclar.

## Aviso de sensibilidade à estática

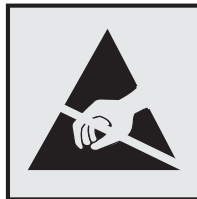

Este símbolo identifica peças sensíveis à estática. Não toque nas áreas próximas a este símbolo sem antes tocar uma superfície de metal em uma área longe do símbolo.

Para evitar danos de descarga eletrostática ao realizar tarefas de manutenção, como limpeza de atolamentos de papel ou troca de suprimentos, toque em qualquer estrutura metálica exposta da impressora antes de acessar ou tocar em áreas interiores, mesmo que o símbolo não esteja presente.

## ENERGY STAR

Qualquer produto da Lexmark com o emblema ENERGY STAR® em seu corpo ou em uma tela de inicialização está certificado e em conformidade com os requisitos da Environmental Protection Agency (EPA) ENERGY STAR desde a data da fabricação.



## Informações sobre temperatura

Temperatura de operação e umidade relativa	10 a 32,2 °C (50 a 90 °F) e 15 a 80% de umidade relativa 15,6 a 32,2 °C (60 a 90 °F) e 8 a 80% de umidade relativa Temperatura máxima de bulbo úmido <sup>2</sup> : 22,8 °C (73 °F) Ambiente sem condensação
Impressora / cartucho / armazenamento a longo prazo da unidade de imagem <sup>1</sup>	15,6 a 32,2 °C (60 a 90 °F) e 8 a 80% de umidade relativa Temperatura máxima de bulbo úmido <sup>2</sup> : 22,8 °C (73 °F)
Impressora / cartucho / envio a curto prazo da unidade de imagem	-40 a 40°C (-40 a 104°F)
<p><sup>1</sup> A vida útil dos suprimentos é de aproximadamente 2 anos. Ela é baseada no armazenamento em um ambiente comercial padrão a 22 °C (72 °F) e com 45% de umidade.</p> <p><sup>2</sup> A temperatura de bulbo úmido é determinada pela temperatura e umidade relativa do ar.</p>	

## Aviso sobre laser

Esta impressora foi certificada nos EUA por estar em conformidade com os requisitos do DHHS 21 CFR capítulo I, subcapítulo J, para produtos a laser de Classe I (1) e, nos demais países, foi certificada como um produto a laser de Classe I em conformidade com os requisitos da IEC 60825-1: 2014.

Os produtos a laser de Classe I não são considerados prejudiciais. O sistema do laser e a impressora foram projetados para que jamais haja acesso humano à radiação do laser acima do nível da Classe I durante a operação normal ou a manutenção pelo usuário ou sob as condições de manutenção prescritas. A impressora tem um conjunto do cabeçote de impressão sem possibilidade de manutenção que contém um laser com as seguintes especificações:

Classe: IIIb (3b) AlGaInP

Potência nominal de saída (miliwatts): 25

Comprimento de onda (nanômetros): 775–800

## Consumo de energia

### Consumo de energia do produto

A tabela a seguir documenta as características de consumo de energia do produto.

**Nota:** alguns modos podem não ser aplicáveis ao seu produto.

modo	Descrição	Consumo de energia (Watts)
Imprimindo	O produto está gerando uma cópia impressa tendo como origem impulsos eletrônicos.	Simplex: 530 (MX331); 580 (MB3442, MX431 e XM1342) Frente e verso: 315 (MX331); 330 (MB3442, MX431 e XM1342)
Copiar	O produto está gerando uma cópia impressa tendo como origem documentos impressos originais.	550 (MX331); 600 (MB3442, MX431 e XM1342)

modo	Descrição	Consumo de energia (Watts)
Digitalizar	O produto está digitalizando documentos impressos.	13 (MX331); 14 (MB3442, MX431 e XM1342)
Pronto	O produto está aguardando um trabalho de impressão.	6,5 (MX331); 7 (MX431dn e MX431adn); 7,5 (MB3442, MX431adw e XM1342)
Modo de suspensão	O produto está no modo de economia de energia de nível superior.	0,8 (MX331); 0,9 (MX431dn e MX431adn); 1,1 (MB3442, MX431adw e XM1342)
Hibernação	O produto está no modo de economia de energia de nível inferior.	0,1
Desligado	O produto está conectado a uma tomada, mas o interruptor está desligado.	0,1

Os níveis de consumo de energia relacionados na tabela anterior representam médias registradas ao longo do tempo. Picos de energia instantâneos podem ser significativamente mais altos que a média.

Os valores estão sujeitos a alterações. Consulte [www.lexmark.com](http://www.lexmark.com) para obter os valores atuais.

## Modo de suspensão

Este produto foi desenvolvido com um modo de economia de energia chamado *Modo de suspensão*. O Modo de suspensão economiza energia diminuindo o consumo durante longos períodos de inatividade. O modo de suspensão é automaticamente ativado quando o produto não é usado durante um período especificado, chamado de *Tempo limite do modo de suspensão*.

Tempo limite do modo de suspensão padrão de fábrica para este produto (em minutos):	15
---	----

Pelo uso dos menus de configuração, o Tempo limite do modo de suspensão pode ficar entre 1 e 120 minutos. Se a velocidade de impressão for menor ou igual a 30 páginas por minuto, então é possível definir o tempo limite para no máximo até 60 minutos. A definição do Tempo limite do modo de suspensão reduz o consumo de energia, mas pode aumentar o tempo de resposta do produto. Definir o Tempo limite do modo de suspensão para um valor alto mantém resposta rápida, mas consome mais energia.

## Modo de hibernação

Este produto foi desenvolvido com modo de operação com energia extremamente baixa chamado *Modo Hibernação*. Ao operar no modo Hibernação, todos os outros sistemas e dispositivos são desligados com segurança.

O modo Hibernação pode ser inserido usando um dos métodos a seguir:

- Usando o Tempo limite de hibernação
- Usando os modos de Programação de energia

O padrão de fábrica Tempo até hibernação desse produto em todos os países e regiões	3 dias
---	--------

A quantidade de tempo que a impressora aguarda depois que um trabalho é impresso antes que ele entre no modo Hibernação pode ser modificada entre uma hora e um mês.

## Notas sobre os produtos de equipamentos de imagem com certificações EPEAT:

- O nível de energia em espera ocorre no modo Hibernação ou Desativado.
- O produto será desligado automaticamente a um nível de energia em espera de  $\leq 1$  W. A função de espera automática (Hibernação ou Desativado) deve ser ativada na remessa do produto.

## Modo de inatividade

Caso este produto possua o modo desligado, que ainda consome uma pequena quantidade de energia, é necessário que o cabo de alimentação seja desconectado da tomada a fim de interromper completamente o consumo de energia do produto.

## Uso total de energia

Em algumas situações, é útil estimar o uso total de energia do produto. Como as indicações de consumo de energia são representadas em unidades de energia Watts, deve-se multiplicar o consumo de energia pelo tempo que o produto permanece em cada modo, para calcular o uso de energia. O uso total de energia do produto corresponde à soma do uso de energia de cada modo.

## Aviso aos usuários de produtos no Brasil

Este equipamento não tem direito à proteção contra interferência prejudicial e não pode causar interferência em sistemas devidamente autorizados.

## Avisos regulamentares para equipamentos de terminal de telecomunicação

Esta seção contém informações regulamentares relacionadas aos produtos com placa de fax analógico:

Tipo/modelo regulamentar da Lexmark:

LEX-M14-002

## Avisos regulamentares para produtos sem fio

Esta seção contém informações regulamentares que se aplicam somente a modelos sem fio.

Caso não tenha certeza se seu modelo é sem fio ou não, acesse <http://support.lexmark.com>.

## Aviso de componente modular

Os modelos sem fio contêm o seguinte componente modular:

Tipo/Número do modelo regulamentar da Lexmark LEX-M08-001; FCC ID:IYLLEXM08001; IC:2376A-LEXM08001

Para determinar quais componentes modulares estão instalados no seu produto específico, consulte a identificação no próprio produto.

## Exposição à radiação de radiofrequência

A energia de saída de radiação deste dispositivo é muito mais baixa do que os limites de exposição à radiofrequência da FCC e outros órgãos de regulamentação. Uma separação mínima de 20 cm (8 pol) deve ser mantida entre a antena e qualquer pessoa para que esse dispositivo atenda aos requisitos da FCC e outros órgãos de regulamentação de exposição à radiofrequência.

## Conformidade com as diretivas da Comunidade Europeia (CE)

Este produto está em conformidade com os requisitos de proteção das diretivas do Conselho da CE 2014/53/UE no que se refere à aproximação e à harmonização das leis dos estados membros, em relação a equipamentos de rádio.

O fabricante deste produto é: Lexmark International, Inc., 740 West New Circle Road, Lexington, KY, 40550 USA. O representante autorizado do EEE e da UE é: Lexmark International Technology Hungária Kft., 8 Lechner Ödön fasor, Millennium Tower III, 1095 Budapest HUNGARY. O importador do EEE e da UE é: Lexmark International Technology S.à.r.l. 20, Route de Pré-Bois, ICC Building, Bloc A, CH-1215 Genève, Switzerland. Uma declaração de conformidade com os requisitos das diretivas pode ser obtida com o Representante autorizado ou em

[www.lexmark.com/en\\_us/about/regulatory-compliance/european-union-declaration-of-conformity.html](http://www.lexmark.com/en_us/about/regulatory-compliance/european-union-declaration-of-conformity.html).

A conformidade é indicada pela marca CE:



## Declaração da União Europeia e de outros países sobre as bandas de frequência operacional e a potência máxima de RF de transmissores de rádio

Este produto de rádio transmite na banda de 2,4 GHz (2,412-2,472 GHz) na UE. A saída de potência máxima EIRP do transmissor, inclusive ganho de antena, é de  $\leq 20$  dBm.

## Conformidade com as diretivas da Comunidade Europeia (CE)

Este produto está em conformidade com os requisitos de proteção das diretivas do Conselho da CE 2014/30/UE, 2014/35/UE, 2009/125/UE e 2011/65/UE de acordo com as alterações da diretiva (UE) 2015/863 sobre a aproximação e a harmonização das leis dos estados-membros em relação à compatibilidade eletromagnética, à segurança de equipamentos elétricos projetados para uso dentro de determinados limites de tensão, ao ecodesign de produtos que usam energia e à restrição do uso de determinadas substâncias perigosas em equipamentos elétricos e eletrônicos.

O fabricante deste produto é: Lexmark International, Inc., 740 West New Circle Road, Lexington, KY, 40550 USA. O representante autorizado do EEE e da UE é: Lexmark International Technology Hungária Kft., 8 Lechner Ödön fasor, Millennium Tower III, 1095 Budapest HUNGARY. O importador do EEE e da UE é: Lexmark International Technology S.à.r.l. 20, Route de Pré-Bois, ICC Building, Bloc A, CH-1215 Genève, Switzerland. Uma declaração de conformidade com os requisitos das diretivas pode ser obtida com o Representante autorizado ou em

[www.lexmark.com/en\\_us/about/regulatory-compliance/european-union-declaration-of-conformity.html](http://www.lexmark.com/en_us/about/regulatory-compliance/european-union-declaration-of-conformity.html).

Este produto está de acordo com os limites da Classe B do padrão EN 55032 e com os requisitos de segurança do padrão EN 62368-1.

# Índice

## A

adaptador RJ-11 28  
agrupamento de cópias 61  
AirPrint  
  uso 54  
ajustando a tonalidade do toner 59  
alertas de e-mail  
  configuração 130  
alimentador automático de documentos (ADF)  
  uso 60, 63, 65, 69  
alimentador multiuso  
  carregamento 41  
almofada separadora do ADF  
  substituição 144  
alteração da resolução  
  fax 66  
atalho, como criar um  
  cópia 62  
atalho, criando  
  destino de fax 66  
  e-mail 64  
atalho de destino do fax  
  criação 66  
atalho de e-mail  
  criação 64  
atolamento de papel  
  na porta traseira 198  
  nas bandejas 193  
atolamento de papel, limpando  
  na bandeja padrão 189  
  Usando o alimentador automático de documentos 188  
atolamento de papel na bandeja padrão 189  
atolamento de papel na unidade frente e verso 196  
atolamento de papel no alimentador automático de documentos 188  
atolamento de papel no alimentador multiúso 189  
atolamentos  
  para evitar 186

atolamentos, limpeza  
  Usando o alimentador automático de documentos 188  
atolamentos de papel  
  local 187  
  para evitar 186  
avisos 219, 221, 223, 224, 225  
avisos da FCC 225  
avisos de emissão 219, 225

## B

bandejas  
  carregamento 40  
  conexão 42  
  desligamento 42  
  instalação 21  
  substituição 139  
bloqueio de faxes indesejados 67

## C

cancelamento de um trabalho de impressão  
  a partir do painel de controle da impressora 59  
  do computador 59  
características do papel 13  
carregamento das bandejas 40  
carregando o papel timbrado no alimentador multiúso 41  
cartões  
  cópia 62  
cartucho de toner  
  pedido 131  
  substituição 133  
colocando envelopes no alimentador multiúso 41  
como adicionar atalhos  
  destino de fax 66  
  e-mail 64  
como adicionar impressoras a um computador 43  
como adicionar opções de hardware  
  driver de impressão 45  
como adicionar opções internas  
  driver de impressão 45  
como adicionar um atalho  
  cópia 62  
como ajustar a tonalidade do fax 67  
como ajustar o brilho  
  visor da impressora 152  
como ajustar o brilho do visor da impressora 152  
como ajustar o registro do ADF 216  
como ajustar o registro do scanner 215  
como ampliar as cópias 61  
como armazenar papel 15  
como ativar a porta USB 182  
como ativar o Wi-Fi Direct 48  
como atribuir um padrão de toque à impressora 30  
como atualizar firmware 44  
como conectar a impressora a uma rede sem fio 46  
como conectar o dispositivo móvel  
  à impressora 48  
como conectar um computador à impressora 48  
como configurar a função de fax usando o etherFAX 24  
como configurar a função de fax usando o servidor de fax 24  
como configurar o alto-falante do fax 31  
como configurar o fax  
  conexão de linha telefônica padrão 25  
  específica de país ou região 28  
como configurar o horário de verão 31  
como configurar o servidor de e-mail 31  
como configurar o Wi-Fi Direct 47  
como copiar fotos para bandeja selecionada 60  
como copiar várias páginas em uma única folha 61  
como criar atalho  
  destino de fax 66

- e-mail 64
  - como criar um atalho
    - cópia 62
  - como desativar a rede Wi-Fi 49
  - como digitalizar pelo ADF
    - imagem irregular 214
    - texto irregular 214
  - como economizar toner 61
  - como encaminhar fax 68
  - como enviar e-mail 63
  - como exibir relatórios 131
  - como fazer cópias 60
  - como imprimir a partir de um computador 53
  - como inserir folhas separadoras 59
  - como instalar bandejas 21
  - como instalar o driver de fax 43
  - como instalar o driver de impressão 42
  - como limpar a memória da impressora 51
  - como limpar a tela sensível ao toque 147
  - como limpar o scanner 147
  - como localizar slot de segurança 51
  - como ordenar várias cópias 61
  - como programar o envio de um fax 66
  - como redefinir os contadores de uso de suprimento 146
  - como reduzir as cópias 61
  - como remover atolamentos
    - na bandeja padrão 189
    - na porta traseira 198
    - nas bandejas 193
    - na unidade frente e verso 196
    - no alimentador multiúso 189
  - como remover papel atolado
    - na porta traseira 198
    - nas bandejas 193
    - na unidade frente e verso 196
    - no alimentador multiúso 189
  - como substituir peças
    - almofada separadora do ADF 144
    - bandeja 139
    - conjunto do rolo de coleta 139
    - rolo de separação da bandeja 143
  - como usar o alimentador automático de documentos (ADF) 60, 63, 65, 69
  - como usar peças e suprimentos originais da Lexmark 131
  - computador
    - como se conectar à impressora 48
  - computador, como digitalizar para 69
  - conectando a impressora ao serviço de toque distinto 30
  - conectando a rede sem fio
    - como usar o método de botão de controle 47
    - como usar o método de PIN 47
  - conexão de cabos 20
  - configuração
    - fax analógico 22
  - configuração da impressora 11
  - configuração de alertas de e-mail 130
  - configuração de fax
    - conexão de linha telefônica padrão 25
    - específica de país ou região 28
  - configuração de notificação de suprimentos 130
  - configurações ambientais 152
  - configurações do alto-falante do fax
    - configuração 31
  - configurações padrão de fábrica
    - restauração 51
  - Configurações SMTP
    - configuração 31
  - conjunto do rolo de coleta
    - limpeza 148
    - substituição 139
  - contadores de uso de suprimentos
    - reconfiguração 146, 185
  - cópia
    - cartões 62
    - como usar o alimentador automático de documentos (ADF) 60
    - em papel timbrado 61
    - fotos 60
    - Impressão nos dois lados do papel 61
    - usando o vidro do scanner 60
  - cópia de tamanhos de papel diferentes 60
  - cópia em frente e verso 61
  - corte de texto 168
  - criação de um perfil do Cloud Connector 49
- ## D
- data e hora
    - configurações de fax 31
  - declaração de volatilidade 52
  - defeitos repetitivos na impressão 176
  - definições da impressora
    - como restaurar o padrão de fábrica 51
  - definindo o tamanho de papel Universal 39
  - definindo o tamanho do papel 39
  - definindo o tipo de papel 39
  - desativar o erro de servidor SMTP não configurado 203
  - desligamento de bandejas 42
  - digitalização
    - como usar o alimentador automático de documentos (ADF) 69
    - para uma pasta da rede 71
    - para uma unidade flash 72
    - para um computador 69
    - para um perfil do Cloud Connector 73
    - para um servidor FTP 70
    - usando o vidro do scanner 69
  - dispositivo móvel
    - como conectar com a impressora 48
    - impressão a partir de 53, 54
  - documentos, impressão
    - de um computador 53
    - de um dispositivo móvel 53
  - driver de fax
    - instalação 43
  - driver de impressão
    - instalação 42
    - opções de hardware, adição 45
- ## E
- economia de papel 61
  - economia de suprimentos 152



- e-mail
  - envio 63
- entrando em contato com o suporte ao cliente 216
- enviando fax
  - como usar o alimentador automático de documentos (ADF) 65
  - configuração de data e hora 31
  - usando o vidro do scanner 65
- envio de e-mail
  - como usar o alimentador automático de documentos (ADF) 63
  - usando o vidro do scanner 63
- envio de fax 65
- erro de servidor SMTP não configurado
  - desativando 203
- etherFAX, uso
  - como configurar a função de fax 24
- evitando atolamentos de papel 186
- exibição de um log de fax 67
- exportação de um arquivo de configuração
  - usando o Embedded Web Server 45
- F**
- faixas horizontais claras 170
- faixas verticais claras 171
- faixas verticais escuras 173
- fax
  - como programar a hora e a data de envio 66
  - encaminhando 68
  - envio 65
  - reter 67
- fax analógico
  - configuração 22
- fax compatível 22
- faxes indesejados
  - bloqueando 67
- firmware, atualização 44
- Folhas separadoras
  - inserção 59
- formulários pré-impresos
  - seleção 15
- fotos
  - cópia 60
- função de e-mail
  - configuração 31
- G**
- gramaturas de papel, suportadas 18
- H**
- horário de verão
  - configuração 31
- I**
- ícones da tela inicial
  - exibição 12
- ícones na tela inicial
  - mostrar 12
- idioma, como alterar o teclado no visor 12
- imagem irregular
  - como digitalizar pelo ADF 214
- imagens cortadas 168
- importação de um arquivo de configuração
  - usando o Embedded Web Server 45
- impressão
  - a partir de um perfil do Cloud Connector 58
  - como usar o serviço de impressão Mopria 53
  - como usar o Wi-Fi Direct 54
  - de uma unidade flash 55
  - de um computador 53
  - de um dispositivo móvel 53, 54
  - lista de amostra de fontes 59
  - página de configuração de rede 49
  - Página de definições de menu 50
  - trabalhos de impressão confidenciais 57
  - trabalhos suspensos 57
- impressão agrupada não funciona 201
- impressão ausente 175
- impressão clara 162
- impressão com pontos 164
- impressão de uma lista de amostra de fontes 59
- impressão de uma página de configuração de rede 49
- impressão enviesada 166
- impressão escura 156
- impressão lenta 178
- impressão manchada 164
- impressão torta 166
- impressora
  - espaços livres mínimos 19
  - seleção do local 19
  - transporte 153
- impressora não responde 181
- imprimindo de uma unidade flash 55
- informações ausentes na folha de rosto do fax 209
- informações da impressora
  - localização 9
- informações sobre segurança 7, 8
- instalação do software da impressora 42
- instruções sobre papel 13
- L**
- Lexmark Mobile Print
  - uso 53
- Lexmark ScanBack Utility
  - uso 69
- ligação de bandejas 42
- limpeza
  - parte externa da impressora 146
  - parte interna da impressora 146
- limpeza da impressora 146
- limpeza do conjunto do rolo de coleta 148
- Limpeza do scanner 128
- linhas brancas 172
- linhas finas não são impressas corretamente 158
- linhas verticais brancas 172
- linhas verticais escuras nas impressões 174
- lista de amostra de fontes
  - impressão 59
- listras escuras verticais na saída ao digitalizar a partir do ADF 213
- listras verticais escuras 175
- listras verticais nas impressões 174
- locais do atolamento
  - identificando 187

localização de informações sobre a impressora 9  
localização do número de série da impressora 10  
localizando áreas de atolamento 187  
luz indicadora  
  noções básicas sobre o status 13

## M

margens incorretas 162  
memória  
  tipos instalados na impressora 52  
memória da impressora limpando 51  
memória não volátil 52  
  limpando 51  
memória volátil 52  
  limpando 51  
mensagens da impressora substituição do cartucho, incompatibilidade de região da impressora 184  
suprimento não Lexmark 185  
menu  
  802.1x 121  
  Apagamento fora de serviço 83  
  Apagar arquivos de dados temporários 126  
  Atalhos 128  
  Cloud Connector 127  
  Coleta anônima de dados 80  
  Configuração 86  
  Configuração de bandeja 89  
  Configuração de e-mail 103  
  Configuração de fax 93  
  Configuração de impressão confidencial 125  
  Configuração de servidor de fax 100  
  Configuração LPD 121  
  Configuração universal 90  
  Configurações de HTTP/FTP 121  
  Contas locais 124  
  Digitalização para a unidade flash 108  
  Dispositivo 127  
  Diversos 127  
  Ethernet 115

Fax 128  
Gerenciamento de certificados 125  
Gerenciamento de energia 79  
Ícones visíveis da tela inicial 84  
Imagem 89  
Impressão 128  
Impressão da unidade flash 110  
IPSec 119  
Layout 84  
Menu de configuração 80  
Modo econômico 76  
Modo Fax 93  
Notificações 77  
Padrões de cópia 92  
Padrões de e-mail 104  
Padrões de FTP 106  
Página de definições de menu 127  
Painel Operador Remoto 76  
PCL 87  
PDF 86  
PostScript 87  
Preferências 75  
Programar dispositivos USB 125  
Público 123  
Qualidade 86  
Rede 128  
Restaurar padrões de fábrica 80  
Restrições de login 125  
Restringir acesso à rede externa 123  
Sem fio 112  
SNMP 118  
Sobre esta impressora 84  
Solução de problemas 128  
Tamanhos personalizados de digitalização 91  
TCP/IP 117  
Tipos de mídia 91  
USB 122  
Visão geral da rede 111  
Wi-Fi Direct 115  
menus da impressora 74  
método de botão de controle 47  
método de número de identificação pessoal 47  
Modo de hibernação configuração 152

Modo de suspensão configuração 152  
modos de economia de energia configuração 152

## N

não é possível abrir o Embedded Web Server 183  
não é possível conectar a impressora ao Wi-Fi 184  
não é possível digitalizar para uma pasta de rede 210  
não é possível enviar a folha de rosto do fax a partir do computador 209  
não é possível enviar e-mails 204  
não é possível enviar ou receber faxes usando o etherFAX 207  
não é possível enviar ou receber faxes usando o fax analógico 205  
não é possível receber faxes usando o fax analógico 208  
não foi possível ler unidade flash solução de problemas, impressão 182  
níveis de emissão de ruído 219  
notificações de suprimento configuração 130  
número de série, impressora localização 10

## O

opções de hardware bandejas 21  
opções de hardware, adição driver de impressão 45  
opções internas, adição driver de impressão 45  
o scanner não fecha 214  
os trabalhos suspensos não são impressos 180

## P

página de configuração de rede impressão 49  
Página de definições de menu impressão 50  
páginas brancas 155

Páginas de teste de qualidade de impressão 128  
páginas em branco 155  
páginas em preto 167  
painel de controle  
  uso 12  
papel  
  definição de tamanho  
  Universal 39  
  formulários pré-impressos 15  
  inaceitável 14  
  papel timbrado 15  
  seleção 13  
papel dobrado 159  
papel enrugado 159  
papel timbrado  
  cópia em 61  
  seleção 15  
pasta de rede  
  como digitalizar para 71  
peças da impressora 11  
peças e suprimentos  
originais 131  
peças e suprimentos originais da Lexmark 131  
pedido  
  cartucho de toner 131  
pedido de suprimentos  
  unidade de criação de imagens 133  
perfil do Cloud Connector  
  como digitalizar para 73  
  criação 49  
  impressão a partir de 58  
pesos de papel suportados 18  
plano de fundo cinza em impressões 160  
plugue adaptador 28  
Porta Ethernet 20  
Porta EXT 20  
Porta LINE 20  
portas da impressora 20  
Porta USB  
  ativando 182  
Porta USB de impressora 20  
problema de qualidade na digitalização 213  
problemas de qualidade de impressão 154  
provedores de serviços de e-mail 31

**Q**

qualidade de impressão de fax ruim 208

**R**

reciclagem  
  Embalagem Lexmark 217  
  produtos da Lexmark 217  
reconfiguração  
  contadores de uso de suprimentos 185  
rede sem fio 46  
  conexão da impressora a 46  
  Wi-Fi Protected Setup 47  
rede Wi-Fi  
  desativação 49  
registro de fax  
  exibição 67  
Registro do ADF  
  ajustando 216  
registro do scanner  
  ajustando 215  
relatórios  
  status da impressora 131  
  utilização da impressora 131  
repetir trabalhos de impressão 56  
resolução de fax  
  alteração 66  
restauração das configurações padrão de fábrica 51  
retenção de fax 67  
rolo de separação da bandeja substituição 143

**S**

scanner  
  limpeza 147  
secretária eletrônica  
  configuração 25  
selecione um local para a impressora 19  
serviço de impressão Mopria 53  
serviço de toque distinto, fax ativando 30  
servidor de e-mail  
  configuração 31  
servidor de fax, uso  
  como configurar a função de fax 24

servidor FTP  
  como digitalizar para 70  
slot de segurança  
  localização 51  
software da impressora  
  instalação 42  
solução de problemas  
  erro de servidor SMTP não configurado 203  
  impressora não responde 181  
  não é possível abrir o Embedded Web Server 183  
  não é possível conectar a impressora ao Wi-Fi 184  
  problemas de qualidade de impressão 154  
solução de problemas, cópia a qualidade da cópia não é boa 213  
  cópias parciais do documento ou fotografias 211  
  o scanner não fecha 214  
  o scanner não responde 215  
solução de problemas, digitalização  
  a digitalização não foi concluída com êxito 212  
  a qualidade da cópia não é boa 213  
  cópias parciais do documento ou fotografias 211  
  imagem irregular ao digitalizar pelo ADF 214  
  listras escuras verticais na saída ao digitalizar a partir do ADF 213  
  não é possível digitalizar para uma pasta de rede 210  
  não é possível digitalizar para um computador 209  
  o scanner não fecha 214  
  o scanner não responde 215  
  texto irregular ao digitalizar pelo ADF 214  
solução de problemas, e-mail  
  não é possível enviar e-mails 204  
solução de problemas, fax  
  baixa qualidade de impressão 208

- é possível enviar, mas não é possível receber faxes usando o fax analógico 208
- informações ausentes na folha de rosto do fax 209
- não é possível configurar o etherFAX 205
- não é possível enviar a folha de rosto do fax a partir do computador 209
- não é possível enviar faxes usando o fax analógico 207
- não é possível enviar ou receber faxes usando o etherFAX 207
- não é possível enviar ou receber faxes usando o fax analógico 205
- O ID do chamador não é exibido 204
- solução de problemas, impressão
  - as páginas atoladas não são impressas novamente 203
  - a vinculação de bandejas não funciona 202
  - envelope se fecha durante a impressão 201
  - impressão agrupada não funciona 201
  - impressão lenta 178
  - margens incorretas 162
  - o papel atola com frequência 202
  - trabalho impresso da bandeja errada 179
  - trabalho impresso no papel errado 179
  - trabalhos confidenciais e outros documentos suspensos não são impressos 180
  - trabalhos de impressão não são impressos 177
- solução de problemas, qualidade de impressão
  - defeitos repetitivos 176
  - faixas horizontais claras 170
  - faixas verticais claras 171
  - faixas verticais escuras 173
  - impressão clara 162
  - impressão enviesada 166
  - impressão escura 156
  - impressão manchada e com pontos 164
  - impressão torta 166
  - linhas finas não são impressas corretamente 158
  - linhas verticais brancas 172
  - listras ou linhas verticais escuras 174
  - listras verticais escuras com impressão ausente 175
  - páginas em branco ou brancas 155
  - páginas em preto 167
  - papel curvado 165
  - papel dobrado ou enrugado 159
  - plano de fundo cinza em impressões 160
  - textos ou imagens cortados 168
  - toner sai facilmente do papel 169
- solução de problemas de cópia
  - a qualidade da cópia não é boa 213
  - cópias parciais do documento ou fotografias 211
  - o scanner não responde 215
- solução de problemas de digitalização
  - a digitalização leva um longo tempo 214
  - a digitalização não foi concluída com êxito 212
  - a digitalização trava o computador 214
  - a qualidade da cópia não é boa 213
  - cópias parciais do documento ou fotografias 211
  - imagem irregular ao digitalizar pelo ADF 214
  - listras escuras verticais na saída ao digitalizar a partir do ADF 213
  - não é possível digitalizar para a pasta de rede 210
  - não é possível digitalizar para um computador 209
  - o scanner não responde 215
  - texto irregular ao digitalizar pelo ADF 214
- solução de problemas de e-mail
  - não é possível enviar e-mails 204
- solução de problemas de fax
  - baixa qualidade de impressão 208
  - é possível enviar, mas não é possível receber faxes usando o fax analógico 208
  - informações ausentes na folha de rosto do fax 209
  - não é possível configurar o etherFAX 205
  - não é possível enviar a folha de rosto do fax a partir do computador 209
  - não é possível enviar faxes usando o fax analógico 207
  - não é possível enviar ou receber faxes usando o etherFAX 207
  - não é possível enviar ou receber faxes usando o fax analógico 205
  - O ID do chamador não é exibido 204
- solução de problemas de impressão
  - as páginas atoladas não são impressas novamente 203
  - a vinculação de bandejas não funciona 202
  - envelope se fecha durante a impressão 201
  - impressão agrupada não funciona 201
  - impressão lenta 178
  - margens incorretas 162
  - não foi possível ler unidade flash 182
  - o papel atola com frequência 202
  - problemas de qualidade de impressão 154
  - trabalho impresso da bandeja errada 179
  - trabalho impresso no papel errado 179
  - trabalhos confidenciais e outros documentos suspensos não são impressos 180

trabalhos de impressão não são impressos 177

solução de problemas de qualidade de impressão

- defeitos repetitivos 176
- faixas horizontais claras 170
- faixas verticais claras 171
- faixas verticais escuras 173

impressão clara 162

impressão enviesada 166

impressão escura 156

impressão manchada e com pontos 164

impressão torta 166

linhas finas não são impressas corretamente 158

linhas verticais brancas 172

listras ou linhas verticais escuras 174

listras verticais escuras com impressão ausente 175

páginas em branco ou brancas 155

páginas em preto 167

papel curvado 165

papel dobrado ou enrugado 159

plano de fundo cinza em impressões 160

textos ou imagens cortados 168

toner sai facilmente do papel 169

soquete do cabo de alimentação. 20

status da impressora 13

status das peças

- verificação 130

status dos suprimentos

- verificação 130

substituição do cartucho, incompatibilidade de região da impressora 184

substituindo suprimentos

- cartucho de toner 133
- unidade de criação de imagens 136

suporte ao cliente

- para entrar em contato 216

suprimento não Lexmark 185

suprimentos

- economia 152

suprimentos, pedido

- cartucho de toner 131

## T

Tamanho de papel universal

- configuração 39

tamanhos de papel, suportados 16

tamanhos de papel diferentes, copiando 60

tamanhos de papel suportados 16

teclado no visor

- como alterar o idioma 12

tela inicial

- personalização 12

tela sensível ao toque

- limpeza 147

temperatura ao redor da impressora 223

texto cortado 168

texto irregular

- como digitalizar pelo ADF 214

tipos de arquivo suportados 56

tipos de arquivo suportados 56

tipos de papel, suportados 18

tipos de papel suportados 18

tonalidade do fax

- ajustando 67

tonalidade do toner

- ajustando 59

toner sai facilmente do papel 169

trabalho de impressão

- cancelamento a partir do painel de controle da impressora 59
- como cancelar a partir do computador 59

trabalhos de impressão

- armazenamento 56

trabalhos de impressão confidenciais

- configuração 56
- impressão 57

trabalhos de impressão confidenciais não são impressos 180

trabalhos de impressão não impressos 177

trabalhos suspensos 56

- impressão 57

transporte da impressora 19, 152, 153

## U

umidade ao redor da impressora 223

unidade de criação de imagens

- pedido 133
- substituição 136

unidade flash

- como digitalizar para 72
- impressão a partir de 55

unidades de flash suportadas 56

unidades flash suportados 56

usando o painel de controle 12

usando o vidro do scanner 60, 63, 65, 69

- cópia 60

uso do ADF

- cópia 60

## V

verificação do status das peças e dos suprimentos 130

verificar trabalhos de impressão 56

vidro do scanner

- uso 60, 63, 65, 69

visor da impressora

- como ajustar o brilho 152

volatilidade

- declaração de 52

## W

Wi-Fi Direct

- ativando 48
- como imprimir a partir de um dispositivo móvel 54
- configuração 47

Wi-Fi Protected Setup

- rede sem fio 47