



Multifuncționale laser MB3442, MX331, MX431, XM1342

Ghidul utilizatorului

Iulie 2024

www.lexmark.com

Tip de echipament:

7019

Modele:

235, 4a6, 4b6, 486, 489

Cuprins

Informații de siguranță.....	6
Convenții.....	6
Declarații produs.....	6
Aflați despre imprimantă.....	9
Găsirea informațiilor despre imprimantă.....	9
Găsirea numărului de serie al imprimantei.....	10
Configurație imprimantă.....	11
Utilizarea panoului de control.....	12
Particularizarea ecranului de început.....	12
Schimbarea limbii tastaturii de pe afișaj.....	12
Înțelegerea stării indicatorului luminos.....	13
Selectarea hârtiei.....	13
Configurarea și instalarea.....	19
Alegerea unui loc pentru imprimantă.....	19
Atașarea cablurilor.....	20
Instalarea tăvilor opționale.....	21
Configurarea imprimantei pentru fax.....	22
Configurarea setărilor de e-mail SMTP.....	31
Încărcarea hârtiei și a suporturilor speciale.....	39
Instalarea și actualizarea software-ului, a driverelor și a firmware-ului.....	43
Lucrul în rețea.....	46
Crearea unui profil Cloud Connector.....	49
Imprimarea paginii de setări meniuri.....	50
Securizarea imprimantei.....	51
Localizarea slotului de securitate.....	51
Ștergerea memoriei imprimantei.....	51
Revenirea la setările prestabilite din fabrică.....	51
Declarație privind volatilitatea.....	52
Imprimarea.....	53
Imprimarea de pe un computer.....	53
Imprimarea de pe un dispozitiv mobil.....	53

Imprimarea de pe o unitate flash.....	55
Unități flash și tipuri de fișiere acceptate.....	56
Configurarea lucrărilor de imprimare confidențiale.....	56
Imprimarea lucrărilor confidențiale și a altor lucrări în așteptare.....	57
Imprimarea dintr-un profil Cloud Connector.....	58
Tipărirea unei liste de eșantioane de fonturi.....	59
Inserarea culorilor de separare între copii.....	59
Anularea unei lucrări de imprimare.....	59
Reglarea luminozității tonerului.....	59
Copierea.....	60
Utilizarea alimentatorului automat de documente și a geamului scannerului.....	60
Realizarea de copii.....	60
Copierea fotografiilor.....	60
Copierea pe hârtie cu antet.....	61
Copierea pe ambele fețe ale hârtiei.....	61
Micșorarea sau mărirea copiilor.....	61
Copierea mai multor pagini pe o singură foaie.....	61
Asamblarea copiilor.....	61
Copierea cărților de identitate.....	62
Crearea unei comenzi rapide pentru copiere.....	62
E-mailul.....	63
Utilizarea alimentatorului automat de documente și a geamului scannerului.....	63
Trimiterea unui e-mail.....	63
Crearea unei comenzi rapide pentru poșta electronică.....	64
Faxul.....	65
Utilizarea alimentatorului automat de documente și a geamului scannerului.....	65
Trimiterea unui fax.....	65
Programarea unui fax.....	66
Crearea unei comenzi rapide pentru o destinație de fax.....	66
Schimbarea rezoluției faxului.....	66
Ajustarea întunecimii faxului.....	67
Imprimarea unui jurnal de fax.....	67
Blocarea faxurilor nesolicitate.....	67
Păstrarea faxurilor.....	67

Redirecționarea unui fax.....	68
Scanarea.....	69
Utilizarea alimentatorului automat de documente și a geamului scannerului.....	69
Scanarea către un computer.....	69
Scanarea pe un server FTP utilizând o comandă rapidă.....	70
Scanarea într-un folder de rețea utilizând o comandă rapidă.....	71
Scanarea către o unitate flash.....	72
Scanarea într-un profil Cloud Connector.....	73
Utilizarea meniurilor imprimantei.....	74
Hartă meniuri.....	74
Dispozitiv.....	75
Imprimare.....	84
Hârtie.....	89
Copiere.....	92
Fax.....	93
E-mail.....	103
FTP.....	107
Unitate USB.....	109
Rețea/Porturi.....	112
Securitate.....	124
Cloud Connector.....	128
Rapoarte.....	128
Rezolvarea problemelor.....	130
Întreținerea imprimantei.....	131
Verificarea stării pieselor și consumabilelor.....	131
Configurarea notificărilor de aprovizionare.....	131
Setarea avertizărilor prin e-mail.....	131
Vizualizarea rapoartelor.....	132
Comandarea pieselor și consumabilelor.....	132
Înlocuirea pieselor și consumabilelor.....	134
Curățarea componentelor imprimantei.....	147
Economisirea de energie și hârtie.....	153
Mutarea imprimantei în altă locație.....	153
Expedierea imprimantei.....	154

Depanarea unei probleme.....	155
Probleme legate de calitatea imprimării.....	155
Probleme de imprimare.....	156
Imprimanta nu răspunde.....	182
Nu se poate citi unitatea flash.....	183
Activarea portului USB.....	183
Probleme de conectare la rețea.....	184
Probleme cu consumabilele.....	185
Îndepărtarea blocajelor.....	187
Probleme cu alimentarea de hârtie.....	203
Probleme cu e-mailul.....	205
Probleme la expedierea faxurilor.....	206
Probleme de scanare.....	211
Contactarea serviciului de asistență pentru clienți.....	218
Reciclare și eliminare.....	219
Reciclarea produselor Lexmark.....	219
Reciclarea ambalajelor Lexmark.....	219
Note.....	220
Index.....	229

Informații de siguranță





Convenții

Notă: O *notă* identifică informații care v-ar putea ajuta.







Avertisment: Un *avertisment* identifică informații despre acțiuni care ar putea avaria echipamentul hardware sau aplicațiile software ale dispozitivului.









ATENȚIE: O *atenționare* indică o situație potențial periculoasă care v-ar putea vătăma.

Diferitele tipuri de declarații de atenționare includ:

-  **ATENȚIE - PERICOL DE ACCIDENTARE:** Indică un pericol de vătămare.
-  **ATENȚIE - PERICOL DE ELECTROCUTARE:** Indică un pericol de electrocutare.
-  **ATENȚIE - SUPRAFAȚĂ FIERBINTE:** Indică un pericol de arsuri prin atingere.
-  **ATENȚIE - PERICOL DE RĂSTURNARE:** Indică un pericol de strivire.
-  **ATENȚIE—PERICOL DE PRINDERE A DEGETELOR:** Indică riscul de prindere a degetelor între piesele mobile.

Declarații produs

-  **ATENȚIE - PERICOL DE ACCIDENTARE:** Pentru a evita pericolul de incendiu sau de electrocutare, conectați cablul de tensiune direct la o priză electrică legată corespunzător la masă și cu parametri nominali corespunzători, aflată în apropierea produsului și ușor accesibilă.
-  **ATENȚIE - PERICOL DE ACCIDENTARE:** Pentru a evita riscul de incendiu sau electrocutare, utilizați doar cablul de alimentare oferite împreună cu acest produs sau piese de schimb autorizate de producător.
-  **ATENȚIE - PERICOL DE ACCIDENTARE:** Nu utilizați acest produs cu cabluri de extensie, prize multiple, prelungitoare cu prize multiple sau cu dispozitive UPS. Puterea nominală a acestor tipuri de accesorii poate fi depășită cu ușurință de o imprimantă laser și poate avea ca rezultat incendii, daune materiale sau performanțe slabe ale imprimantei.
-  **ATENȚIE - PERICOL DE ACCIDENTARE:** Cu acest produs, poate fi utilizat doar un dispozitiv Lexmark de protecție la supratensiune, corect conectat între imprimantă și cablul de tensiune. Utilizarea dispozitivelor de protecție la supratensiune care nu sunt produse de Lexmark poate avea ca rezultat incendii, daune materiale sau performanțe slabe ale imprimantei.
-  **ATENȚIE - PERICOL DE ACCIDENTARE:** Pentru a reduce riscul de incendiu, când conectați acest produs la rețeaua telefonică publică cu comutare de circuite, utilizați numai un cablu de telecomunicații (RJ-11) 26 AWG sau superior. Pentru utilizatorii din Australia, cablul trebuie să fie aprobat de Autoritatea de comunicații și media din Australia.
-  **ATENȚIE - PERICOL DE ELECTROCUTARE:** Pentru a evita pericolul de electrocutare, nu plasați și nu utilizați acest produs în apropierea apei sau în locuri umede.

-  **ATENȚIE - PERICOL DE ELECTROCUTARE:** Pentru a evita pericolul de electrocutare, nu instalați acest produs și nu realizați conexiuni electrice sau de cablu, cum ar fi la cablul de tensiune, la fax sau la telefon, în timpul unei furtuni cu fulgere.
-  **ATENȚIE - PERICOL DE ACCIDENTARE:** Nu tăiați, răsuciți, legați sau striviți cablul de tensiune și nu plasați obiecte grele pe acesta. Nu amplasați cablul de tensiune în locuri în care poate fi întins excesiv sau ros. Nu strângeți cablul între obiecte cum ar fi mobila și pereții. Dacă se întâmplă așa ceva, există pericol de incendiu sau de electrocutare. Cercetați regulat cablul de tensiune pentru a verifica dacă există semne ale unor astfel de probleme. Înainte de a-l inspecta, scoateți cablul de tensiune din priza electrică.
-  **ATENȚIE - PERICOL DE ELECTROCUTARE:** Pentru a evita pericolul de electrocutare, asigurați-vă că toate conexiunile externe (cum ar fi conexiunile Ethernet și cele pentru telefonie) sunt instalate corespunzător în porturile de conectare marcate.
-  **ATENȚIE - PERICOL DE ELECTROCUTARE:** Pentru a evita pericolul de electrocutare, dacă accesați placa de control sau instalați dispozitive hardware sau de memorie opționale la un anumit timp după configurarea imprimantei, înainte de a continua opriți imprimanta și deconectați cablul de tensiune de la priza electrică. Dacă aveți alte aparate atașate la imprimantă, închideți-le și pe acestea și deconectați cablurile care conduc la imprimantă.
-  **ATENȚIE - PERICOL DE ELECTROCUTARE:** Pentru a evita pericolul de electrocutare, nu utilizați caracteristica fax în timpul unei furtuni cu fulgere.
-  **ATENȚIE - PERICOL DE ELECTROCUTARE:** Pentru a evita riscul electrocutării în timpul curățării exterioare a imprimantei, deconectați cablul de alimentare de la priza de perete și deconectați toate celelalte cabluri de la imprimantă înainte de a continua.
-  **ATENȚIE - PERICOL DE ACCIDENTARE:** Dacă imprimanta cântărește mai mult de 20 kg (44 livre), poate fi nevoie de două sau mai multe persoane pentru a o ridica în siguranță.
-  **ATENȚIE - PERICOL DE ACCIDENTARE:** Când mutați imprimanta, pentru a evita vătămarea corporală sau deteriorarea imprimantei, urmați aceste indicații:
- Asigurați-vă că toate ușile și tăvile sunt închise.
 - Opriți imprimanta, apoi deconectați cablul de alimentare de la priza electrică.
 - Deconectați toate cablurile de la imprimantă.
 - Dacă imprimanta are tăvi opționale verticale de podea separate sau opțiuni de ieșire atașate de aceasta, deconectați-le înainte de a muta imprimanta.
 - Dacă imprimanta are o platformă cu roțile, rulați-o cu atenție către noua locație. Fiți precauți când treceți peste praguri și denivelările din podea.
 - Dacă imprimanta nu are o platformă cu roțile, dar are în configurație tăvi opționale sau opțiuni de ieșire, scoateți opțiunile de ieșire și ridicați imprimanta de pe tăvi. Nu încercați să ridicați imprimanta și orice opțiuni simultan.
 - Utilizați întotdeauna mânerul imprimantei pentru a o ridica.
 - Cărucioarele utilizate pentru a muta imprimanta trebuie să aibă o suprafață care să poată susține integral baza imprimantei.
 - Cărucioarele utilizate pentru a muta echipamentele hardware trebuie să aibă o suprafață care să poată susține dimensiunile opțiunilor acestora.
 - Mențineți imprimanta în poziție verticală.
 - Evitați mutarea imprimantei prin mișcări de împingere bruște.

- Asigurați-vă că nu vă prindeți degetele dedesubt când așezați imprimanta jos.
- Asigurați-vă că în jurul imprimantei este spațiu suficient.

 **ATENȚIE - PERICOL DE RĂSTURNARE:** Atunci când instalați una sau mai multe opțiuni pe imprimantă sau pe dispozitivul multifuncțional, poate fi necesar să utilizați o platformă cu roțile, o piesă de mobilier sau alt obiect pentru a preveni vătămarea din cauza instabilității. Pentru informații suplimentare despre configurațiile acceptate, consultați www.lexmark.com/multifunctionprinters.

 **ATENȚIE - PERICOL DE RĂSTURNARE:** Pentru a reduce riscul de instabilitate a echipamentului, încărcați separat fiecare tavă. Păstrați închise toate celelalte tăvi, până când este necesar să le deschideți.

 **ATENȚIE - SUPRAFAȚĂ FIERBINTE:** Interiorul imprimantei poate să fie fierbinte. Pentru a reduce riscul de vătămare datorat componentei fierbinți, lăsați suprafața să se răcească înainte de a o atinge.

 **ATENȚIE—PERICOL DE PRINDERE A DEGETELOR:** Pentru a evita riscul de prindere a degetelor, fiți atenți la zonele marcate cu această etichetă. Accidentele de prindere a degetelor pot surveni în preajma pieselor mobile cum ar fi angrenajele, ușile, tăvile și capacele.

 **ATENȚIE - PERICOL DE ACCIDENTARE:** Acest produs folosește laser. Utilizarea controalelor, reglajele sau executarea de proceduri, altele decât cele specificate în *Ghidul de utilizare* pot avea ca rezultat expunerea la radiații periculoase.

 **ATENȚIE - PERICOL DE ACCIDENTARE:** Bateria cu litiu existentă în acest produs nu este destinată a fi înlocuită. Există pericol de explozie dacă o baterie cu litiu este înlocuită incorect. Nu reîncărcați, nu dezamblați și nu incinerați o baterie cu Litiu. Aruncați bateriile cu litiu uzate în conformitate cu instrucțiunile producătorului și cu reglementările locale.

Acest produs este proiectat, testat și aprobat pentru a îndeplini standarde stricte de securitate globală, dacă utilizează componente specifice ale producătorului. Caracteristicile de siguranță ale unor componente nu sunt întotdeauna evidente. Producătorul nu răspunde în cazul utilizării altor componente înlocuitoare.

Pentru service sau reparații, altele decât cele descrise în documentația utilizatorului, apălați la un reprezentant de service.

PĂSTRAȚI ACESTE INSTRUCȚIUNI.

Aflați despre imprimantă

Găsirea informațiilor despre imprimantă

Ce anume căutați?	Găsiți tot ce vă trebuie aici
Instrucțiuni pentru configurarea inițială	Consultați documentația de configurare furnizată împreună cu imprimanta.
<ul style="list-style-type: none"> • Software-ul imprimantei • Driverul de imprimare sau de fax • Firmware-ul imprimantei • Utilitar 	Accesați www.lexmark.com/downloads , căutați modelul de imprimantă și apoi, în meniul Tip, selectați driverul, firmware-ul sau utilitarul de care aveți nevoie.
<ul style="list-style-type: none"> • Selectarea și depozitarea hârtiei și a suporturilor de imprimare speciale • Încărcarea hârtiei • Configurarea setărilor imprimantei • Vizualizarea și imprimarea documentelor și a fotografiilor • Configurarea imprimantei într-o rețea • Îngrijirea și întreținerea imprimantei • Depanarea și rezolvarea problemelor 	Centrul de informații – accesați https://infoserve.lexmark.com . Videoclipuri explicative – accesați https://infoserve.lexmark.com/idv/ .
Informații de asistență pentru utilizarea software-ului imprimantei.	<p>Asistență pentru sistemele de operare Microsoft Windows sau Macintosh – Deschideți un program software sau o aplicație a imprimantei și faceți clic pe Ajutor.</p> <p>Faceți clic pe  pentru a vedea informații sensibile la context.</p> <p>Note:</p> <ul style="list-style-type: none"> • Fișierul Help (Ajutor) se instalează automat împreună cu software-ul imprimantei. • În funcție de sistemul de operare, software-ul imprimantei se află în folderul de programe al imprimantei sau pe desktop.
<ul style="list-style-type: none"> • Documentație • Asistență prin chat • Asistență prin poștă electronică • Suport pentru voce 	<p>Accesați http://support.lexmark.com.</p> <p>Notă: Selectați țara sau regiunea dvs., apoi selectați produsul pentru a vedea site-ul de asistență corespunzător.</p> <p>Informațiile de contact pentru asistență specifică țării sau regiunii dvs. pot fi găsite pe site-ul web sau pe garanția imprimantă furnizată împreună cu imprimanta.</p> <p>Păstrați la îndemână următoarele informații când contactați asistența pentru clienți:</p> <ul style="list-style-type: none"> • Locul și data achiziționării • Tipul produsului și numărul de serie <p>Pentru informații suplimentare, consultați “Găsirea numărului de serie al imprimantei” la pagina 10.</p>

Ce anume căutați?	Găsiți tot ce vă trebuie aici
<ul style="list-style-type: none">• Informații de siguranță• Informații de conformitate• Informații despre garanție• Informații despre mediu	<p>Informațiile referitoare la garanție diferă în funcție de țară sau de regiune:</p> <ul style="list-style-type: none">• Pentru S.U.A. – Consultați Declarația de garanție limitată furnizată împreună cu imprimanta sau accesați http://support.lexmark.com.• Pentru celelalte țări și regiuni – consultați certificatul de garanție imprimat, livrat împreună cu imprimanta. <p><i>Ghidul informațiilor despre produs</i>—Consultați documentația furnizată împreună cu imprimanta sau accesați http://support.lexmark.com.</p>
Informații privind pașaportul digital Lexmark	Accesați https://csr.lexmark.com/digital-passport.php .

Găsirea numărului de serie al imprimantei

1 Deschideți ușa frontală.

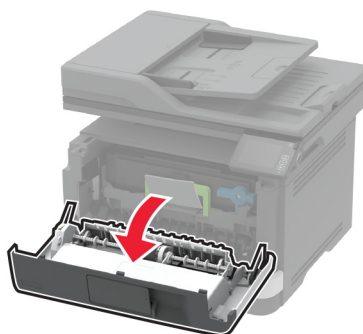
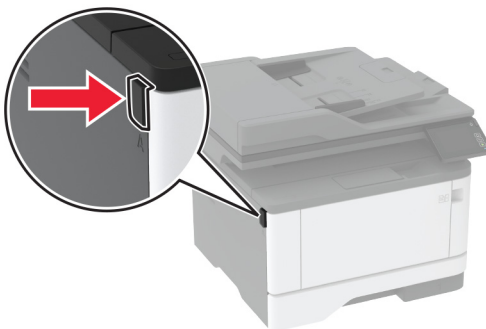

2 Găsiți numărul de serie al imprimantei în spatele ușii frontale.

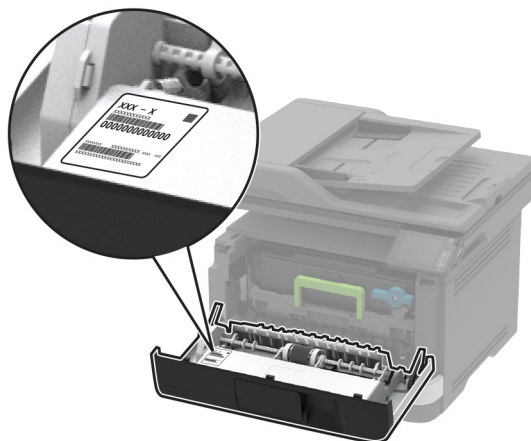

Configurație imprimantă

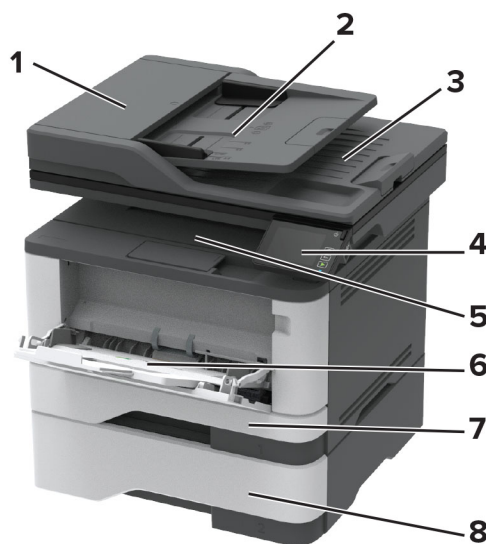

1	Alimentator automat de documente (ADF)
2	Tavă ADF
3	Recipient ADF
4	Panou de control
5	Recipient standard
6	Alimentator multifuncțional
7	Tavă standard de 250 de coli
8	Tavă opțională de 550 de coli

Utilizarea panoului de control

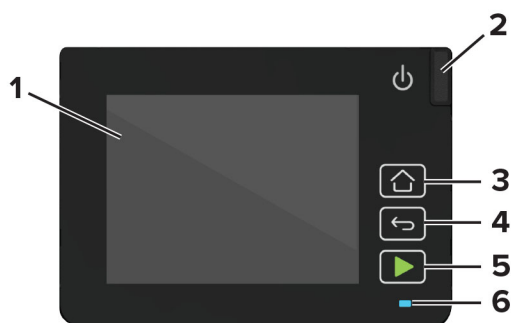

	Componentă a panoului de control	Funcție
1	Afișare	<ul style="list-style-type: none"> Vizualizați mesajele imprimantei și starea alimentării. Configurați și utilizați imprimanta.
2	Butonul Pornire	<p>Porniți sau opriți imprimanta.</p> <p>Notă: Pentru a dezactiva imprimanta, mențineți apăsat butonul de alimentare timp de cinci secunde.</p>
3	Butonul Pagină de pornire	Accesați ecranul de pornire.
4	Butonul Înapoi	Revenirea la ecranul anterior.
5	Butonul Start	Începeți o lucrare, în funcție de modul selectat.
6	LED indicator	Vizualizarea stării imprimantei.

Particularizarea ecranului de început

- De pe panoul de control, atingeți **Setări > Dispozitiv > Pictograme vizibile pe ecranul de pornire**.
- Selectați pictogramele care doriți să apară pe ecranul de pornire.
- Aplicați modificările.

Schimbarea limbii tastaturii de pe afișaj

Notă: Puteți schimba limba tastaturii doar pentru activitățile imprimantei care necesită introducerea de caractere alfanumerice, precum e-mailul sau scanarea.

- Atingeți câmpul de introducere.
- Pe tastatură, atingeți și mențineți apăsată tasta pentru limbă.
- Selectați o limbă.

Înțelegerea stării indicatorului luminos

LED indicator	Starea imprimantei
Oprit	Imprimanta este oprită sau în modul Hibernare.
Albastru	Imprimanta este pregătită sau procesează date.
Roșu intermitent	Imprimanta necesită intervenția utilizatorului.
Galben închis continuu	Imprimanta este în modul Repaus.

Selectarea hârtiei

Recomandări privind hârtia

Utilizați tipul corect de hârtie pentru a preveni producerea blocajelor și pentru a vă asigura că nu apar probleme la imprimare.

- Utilizați întotdeauna hârtie nouă, nedeteriorată.
- Înainte de a încărca hârtia, verificați care este fața pe care se recomandă imprimarea. De obicei, această informație este indicată pe ambalaj.
- Nu utilizați hârtie care a fost tăiată sau decupată manual.
- Nu amestecați hârtii de diferite dimensiuni, tipuri sau greutateți în aceeași tavă, deoarece pot apărea blocaje de hârtie.
- Nu utilizați hârtie cretată decât dacă este destinată imprimării electrofotografice.

Caracteristicile hârtiei

Următoarele caracteristici ale hârtiei afectează calitatea și fiabilitatea imprimării. Luați în calcul următorii factori înainte de imprimare:

Greutate

Tava standard poate asigura alimentarea cu hârtie cu fibră lungă cu greutatea cuprinsă între 60 și 120 g/m² (între 16 și 32 lb). Hârtia mai ușoară de 60 g/m² (16 lb) poate să nu fie suficient de rigidă pentru a permite alimentarea corectă și poate cauza blocaje.

Ondulare

Ondularea se referă la tendința hârtiei de a se încrêți la margini. Ondularea excesivă poate cauza probleme de alimentare cu hârtie. Ondularea poate apărea după trecerea hârtiei prin imprimantă, unde este expusă la temperaturi înalte. Depozitarea hârtiei despachetate la temperaturi ridicate sau scăzute sau în medii umede ori uscate poate determina ondularea hârtiei înainte de imprimare și poate crea probleme la alimentare.

Netezime

Gradul de netezime a hârtiei afectează direct calitatea imprimării. Dacă hârtia este prea aspră, tonerul nu poate fuziona corect. Dacă hârtia este prea fină, pot apărea probleme legate de alimentare sau de calitatea imprimării. Vă recomandăm utilizarea de hârtie cu 50 de puncte Sheffield.

Conținut de umiditate

Cantitatea de umiditate din hârtie afectează atât calitatea imprimării, cât și capacitatea imprimantei de a alimenta corect hârtia. Lăsați hârtia în ambalajul original până când o utilizați. Expunerea hârtiei la modificări ale umidității îi poate afecta performanța.

Păstrați hârtia în ambalajul original, în același mediu cu imprimanta cu 24 – 48 de ore înainte de imprimare. Extindeți această perioadă cu câteva zile în cazul în care mediul de depozitare sau de transport diferă foarte mult de cel în care se află imprimanta. De asemenea, hârtia groasă poate necesita o perioadă de pregătire mai îndelungată.

Direcția fibrei

Direcția fibrei se referă la alinierea fibrelor unei coli de hârtie. Există două tipuri de hârtie: cu *fibră lungă*, pe lungimea paginii, sau cu *fibră scurtă*, pe lățimea paginii.

Pentru hârtie de 60-120 g/m² (16-32 livre), se recomandă hârtie cu fibră lungă.

Conținut de fibre

Majoritatea tipurilor de hârtie xerografică de înaltă calitate sunt produse în proporție de 100 % din celuloză din lemn tratată chimic. Acest conținut oferă o mai mare stabilitate a hârtiei, diminuând numărul de probleme la alimentare și îmbunătățind calitatea imprimării. Hârtia care conține fibre precum cele din bumbac poate afecta negativ manipularea hârtiei.

Hârtie neacceptată

Nu se recomandă utilizarea următoarelor tipuri de hârtie cu imprimanta:

- Hârtia tratată chimic utilizată pentru efectuarea copiilor fără indigo. Aceasta este cunoscută și ca hârtie fără carbon, hârtie de copiere fără carbon (CCP) sau hârtie care nu necesită carbon (NCR).
- Hârtia preimprimată cu substanțe chimice care pot contamina imprimanta.
- Hârtia preimprimată care poate fi afectată de temperatura din cuptorul imprimantei.
- Hârtia preimprimată care necesită o registrație (locația precisă de imprimare pe pagină) mai mare de ±2,3 mm (±0,09 inch). De exemplu, formularele cu recunoaștere optică a caracterelor (OCR).

În unele cazuri, registrația poate fi reglată cu o aplicație software pentru imprimarea reușită pe aceste formulare.

- Hârtia cretată (care poate fi ștearsă), hârtia sintetică sau hârtia termică.
- Hârtia cu margini rugoase, cu textură aspră sau foarte pronunțată sau hârtia ondulată.
- Hârtie care nu respectă standardul EN12281:2002 (european).
- Hârtia cu greutate mai mică de 60 g/m² (16 lb).
- Formulare sau documente compuse din mai multe părți.

Utilizarea hârtiei reciclate

Lexmark acționează pentru a reduce impactul hârtiei asupra mediului, oferind clienților variante atunci când vine vorba de imprimare. O modalitate prin care obținem acest obiectiv este testarea produselor pentru a ne asigura că poate fi utilizată hârtie reciclată – în special, hârtie produsă cu 30%, 50% și 100% conținut reciclat post consum. Așteptarea noastră este ca hârtia reciclată să performeze la fel de bine ca hârtia nouă pe imprimantele noastre. Deși nu există niciun standard oficial pentru utilizarea hârtiei în echipamente de birou, Lexmark utilizează standardul european EN 12281 ca standard de proprietăți minime. Pentru a asigura o

testare exhaustivă, hârtia de test include 100% hârtie reciclată din America de Nord, Europa și Asia, iar testele sunt efectuate la o umiditate relativă de 8–80%. Testarea include imprimarea față-verso. Se poate utiliza hârtie de birou care utilizează conținut regenerabil, reciclat sau fără clor.

Selectarea formularelor preimprimare și a hârtiei cu antet

- Folosiți hârtie cu fibră lungă.
- Utilizați numai formulare și hârtie cu antet imprimate printr-un proces de gravare sau litografiere offset.
- Evitați hârtia cu suprafață aspră sau textură pronunțată.
- Utilizați cerneluri care nu sunt afectate de rășinile din toner. În general, cernelurile pe bază de ulei sau de oxidare satisfac aceste cerințe; cernelurile pe bază de latex pot să nu le îndeplinească.
- Imprimați mostre pe formularele preimprimare și pe hârtia cu antet înainte de a achiziționa cantități mari. Astfel, puteți stabili dacă cerneala din formularele preimprimare sau hârtia cu antet afectează calitatea imprimării.
- Dacă nu sunteți sigur, contactați furnizorul de hârtie.
- Atunci când imprimați pe hârtie cu antet, încărcați hârtia cu orientarea corectă pentru imprimanta dvs. Pentru mai multe informații, consultați *Ghidul pentru hârtie și suporturile de imprimare speciale*.

Depozitarea hârtiei

Utilizați aceste indicații pentru depozitarea hârtiei, pentru a preveni crearea blocajelor și obținerea unei calități inegale de imprimare:

- Păstrați hârtia în ambalajul original, în același mediu cu imprimanta cu 24 – 48 de ore înainte de imprimare.
- Extindeți această perioadă cu câteva zile în cazul în care mediul de depozitare sau de transport diferă foarte mult de cel în care se află imprimanta. De asemenea, hârtia groasă poate necesita o perioadă de pregătire mai îndelungată.
- Pentru rezultate optime, depozitați hârtia în locuri în care temperatura este de 21 °C (70 °F) și umiditatea relativă este de 40 %.
- Majoritatea producătorilor recomandă imprimarea în medii cu o temperatură cuprinsă între 18 și 24 °C (65 și 75 °F) cu umiditatea relativă cuprinsă între 40 și 60 %.
- Depozitați hârtia în cutii de carton, pe un palet sau pe un raft, nu pe podea.
- Depozitați pachete individuale pe o suprafață plană.
- Nu depozitați alte obiecte deasupra pachetelor individuale de hârtie.
- Scoateți hârtia din cutia de carton sau din ambalaj doar atunci când sunteți pregătit să o încărcați în imprimantă. Cartonul sau ambalajul ajută la păstrarea hârtiei curată, uscată și dreaptă.

Dimensiuni acceptate pentru hârtie

Dimensiune hârtie	Tavă standard de 250 de coli	Tavă opțională de 550 de coli	Alimentator multi-funcțional	Imprimare față-verso
A4 210 x 297 mm (8,27 x 11,7 in.)	✓	✓	✓	✓
A5 portret (SEF) 148 x 210 mm (5,83 x 8,27 in.)	✓	✓	✓	X
A5 vedere (LEF)¹ 210 x 148 mm (8,27 x 5,83 in.)	✓	✓	✓	X
A6 105 x 148 mm (4,13 x 5,83 in.)	✓	✓	✓	X
JIS B5 182 x 257 mm (7,17 x 10,1 in.)	✓	✓	✓	X
Oficio (Mexic) 215,9 x 340,4 mm (8,5 x 13,4 in.)	✓	✓	✓	✓
Hagaki 100x148 mm (3,94 x 5,83 in.)	✓	X	✓	X
Statement 139,7 x 215,9 mm (5,5 x 8,5 in.)	✓	✓	✓	X
Executive 184,2 x 266,7 mm (7,25 x 10,5 in.)	✓	✓	✓	X
Letter 215,9 x 279,4 mm (8,5 x 11 in.)	✓	✓	✓	✓
Legal 215,9 x 355,6 mm (8,5 x 14 in.)	✓	✓	✓	✓

¹ Este acceptată implicit alimentarea cu marginea lungă înainte.

² Hârtia trebuie să aibă cel puțin 210 mm (8,27 in.) lățime și 279,4 mm (11 in.) lungime pentru imprimare față-verso.

³ Când este selectată opțiunea Universal, pagina este formatată pentru 215,90 x 355,60 mm (8,5 x 14 in.) dacă nu se specifică altfel în aplicație.

Dimensiune hârtie	Tavă standard de 250 de coli	Tavă opțională de 550 de coli	Alimentator multi-funcțional	Imprimare față-verso
Folio 215,9 x 330,2 mm (8,5 x 13 in.)	✓	✓	✓	✓
Universal³ 99 x 148 mm – 215,9 x 359,92 mm (3,9 x 5,83 in. – 8,5 x 14,17 in.)	✓	✓	✓	✓ ²
Plic 7 3/4 98,4 x 190,5 mm (3,875 x 7,5 in.)	X	X	✓	X
Plic 9 98,4 x 225,4 mm (3,875 x 8,9 in.)	X	X	✓	X
Plic 10 104,8 x 241,3 mm (4,12 x 9,5 in.)	X	X	✓	X
Plic DL 110 x 220 mm (4,33 x 8,66 in.)	X	X	✓	X
Plic C5 162 x 229 mm (6,38 x 9,01 in.)	X	X	✓	X
Plic B5 176 x 250 mm (6,93 x 9,84 in.)	X	X	✓	X
Altă dimensiune de plic 98,4 x 162 mm – 176 x 250 mm (3,87 x 6,38 in. – 6,93 x 9,84 in.)	X	X	✓	X

¹ Este acceptată implicit alimentarea cu marginea lungă înainte.

² Hârtia trebuie să aibă cel puțin 210 mm (8,27 in.) lățime și 279,4 mm (11 in.) lungime pentru imprimare față-verso.

³ Când este selectată opțiunea Universal, pagina este formatată pentru 215,90 x 355,60 mm (8,5 x 14 in.) dacă nu se specifică altfel în aplicație.

Tipuri de hârtie acceptate

Tip de hârtie	Tavă standard de 250 de coli	Tavă opțională de 550 de coli	Alimentator multifuncțional	Imprimare față-verso	Alimentator automat de documente
Hârtie simplă	✓	✓	✓	✓	✓
Carton	X	X	✓	X	X
Reciclată	✓	✓	✓	✓	X
Etichete de hârtie*	✓	✓	✓	X	X
Bond	✓	✓	✓	✓	X
Hârtie cu antet	✓	✓	✓	✓	X
Preimprimată	✓	✓	✓	✓	X
Hârtie colorată	✓	✓	✓	✓	X
Hârtie ușoară	✓	✓	✓	✓	X
Hârtie grea	✓	✓	✓	✓	X
Hârtie aspră/de bumbac	✓	✓	✓	✓	X
Plicuri	X	X	✓	X	X
Plic aspru	X	X	✓	X	X

* Etichetele pe o singură față a hârtiei sunt acceptate pentru utilizare ocazională, de sub 20 de pagini pe lună. Etichetele de vinil, farmaceutice și cu două fețe nu sunt acceptate.

Greutăți acceptate pentru hârtie

	Tavă standard de 250 de coli	Tavă opțională de 550 de coli	Alimentator multifuncțional	Imprimare față-verso	Alimentator automat de documente
Greutate hârtie	60-120 g/m ² (16-32 lb)	60-120 g/m ² (16-32 lb)	60-217 g/m ² (16-58 lb)	60-90 g/m ² (16-24 lb)	60-90 g/m ² (16-24 lb)

Configurarea și instalarea

Alegerea unui loc pentru imprimantă

- Lăsați suficient loc pentru a deschide tăvile, capacele și ușile și pentru instalarea opțiunilor de hardware.
- Poziționați imprimanta în apropierea unei prize electrice.

⚠ ATENȚIE - PERICOL DE ACCIDENTARE: Pentru a evita pericolul de incendiu sau de electrocutare, conectați cablul de tensiune direct la o priză electrică legată corespunzător la masă și cu parametri nominali corespunzători, aflată în apropierea produsului și ușor accesibilă.

⚠ ATENȚIE - PERICOL DE ELECTROCUTARE: Pentru a evita pericolul de electrocutare, nu plasați și nu utilizați acest produs în apropierea apei sau în locuri umede.

- Asigurați-vă că fluxul de aer din încăperea respectă cea mai recentă revizuire a standardului ASHRAE 62 sau a standardului 156 al Comitetului Tehnic CEN.
- Puneți la dispoziție o suprafață dreaptă, masivă și stabilă.
- Imprimanta trebuie menținută:
 - Curată, uscată și fără praf
 - Departe de capse și agrafe pentru hârtie împrăștiate
 - La distanță de curenți de aer direcți de la aparate de aer condiționat, încălzitoare sau ventilatoare
 - Ferită de lumina solară directă și de condițiile extreme de umiditate
- Respectați temperaturile recomandate și evitați fluctuațiile.

Informații cu privire la ambient	Între 10 și 32,2 °C (între 50 și 90 °F)
Temperatură în timpul stocării	Între -40 și 40 °C (între -40 și 104 °F)

- În jurul imprimantei trebuie să existe următoarele spații, pentru ventilare corespunzătoare:

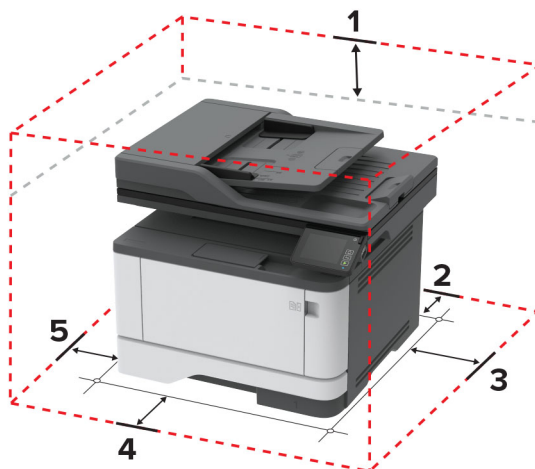

1	Partea superioară	305 mm (12 in.)
2	Spate	100 mm (3,94 in.)
3	Partea dreaptă	76,2 mm (3 in.)

4	Față	305 mm (12 in.) Notă: Spațiul minim necesar în fața imprimantei este de 76 mm (3 in.).
5	Partea stângă	110 mm (4,33 in.)

Atașarea cablurilor

- ⚠ ATENȚIE - PERICOL DE ELECTROCUTARE:** Pentru a evita riscul de electrocutare, nu configurați acest produs și nu realizați nicio conexiune electrică sau cablare, de exemplu la cablul de alimentare, funcția de fax sau telefon, în timpul unei furtuni cu descărcări electrice.
- ⚠ ATENȚIE - PERICOL DE ACCIDENTARE:** Pentru a evita riscul de incendiu sau electrocutare, conectați cablul de alimentare la o priză electrică cu tensiune nominală corespunzătoare sau împământată, care se află în apropierea produsului și este ușor accesibilă.
- ⚠ ATENȚIE - PERICOL DE ACCIDENTARE:** Pentru a evita riscul de incendiu sau electrocutare, utilizați doar cablul de alimentare oferit împreună cu acest produs sau un cablu de schimb autorizat de producător.
- ⚠ ATENȚIE - PERICOL DE ACCIDENTARE:** Pentru a reduce riscul de incendiu, când conectați acest produs la rețeaua telefonică publică cu comutare de circuite, utilizați numai un cablu de telecomunicații (RJ-11) 26 AWG sau superior. Pentru utilizatorii din Australia, cablul de alimentare trebuie să fie aprobat de Autoritatea de Comunicații și Media din Australia.

Avertisment - Pericol de deteriorare: Pentru a evita pierderea de date sau o defecțiune la imprimantă, nu atingeți cablul USB, orice adaptor de rețea fără fir sau imprimanta în zonele indicate în timpul imprimării.

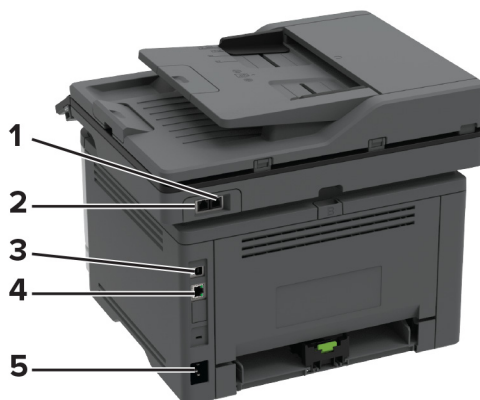

	Port imprimantă	Funcție
1	Port EXT Notă: Disponibil numai la anumite modele de imprimante.	Conectați mai multe dispozitive (telefon sau un robot telefonic) la imprimantă și la linia telefonică. Utilizați acest port dacă nu aveți o linie de fax dedicată imprimantei și dacă această metodă de conectare este acceptată în țara sau regiunea dvs.
2	Port LINE Notă: Disponibil numai la anumite modele de imprimante.	Conectați imprimanta la o linie telefonică activă utilizând o priză telefonică de perete standard (RJ-11), un filtru DSL sau un adaptor VoIP sau orice alt adaptor care vă permite să accesați linia telefonică pentru a trimite și a primi faxuri.

	Port imprimantă	Funcție
3	Portul USB al imprimantei	Conectați imprimanta la un computer.
4	port Ethernet	Conectați imprimanta la o rețea.
5	Priză pentru cablul de alimentare	Conectați imprimanta la o priză electrică împământată corespunzător.

Instalarea tăvilor opționale

⚠ ATENȚIE - PERICOL DE ELECTROCUTARE: Pentru a evita pericolul de electrocutare, dacă accesați placa controlerului sau instalați dispozitive hardware sau de memorie opționale la un anumit timp după configurarea imprimantei, înainte de a continua, opriți imprimanta și deconectați cablul de alimentare de la priza electrică. Dacă aveți alte dispozitive atașate la imprimantă, închideți-le și pe acestea și deconectați orice cabluri conectate la imprimantă.

- 1 Opriți imprimanta.
- 2 Deconectați cablul de alimentare din priza electrică, apoi de la imprimantă.
- 3 Despachetați tava opțională, apoi îndepărtați toate materialele de ambalare.
- 4 Aliniați imprimanta cu tava opțională, apoi coborâți imprimanta în poziție.

⚠ ATENȚIE - PERICOL DE ACCIDENTARE: Dacă imprimanta cântărește mai mult de 20 kg (44 livre), poate fi nevoie de două sau mai multe persoane pentru a o ridica în siguranță.

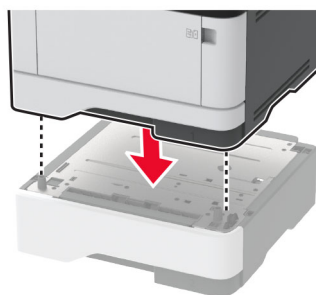

- 5 Conectați cablul de alimentare la imprimantă și apoi la priza electrică.

⚠ ATENȚIE - PERICOL DE ACCIDENTARE: Pentru a evita riscul de incendiu sau electrocutare, conectați cablul de alimentare la o priză electrică cu tensiune nominală corespunzătoare sau împământată, care se află în apropierea produsului și este ușor accesibilă.

- 6 Porniți imprimanta.

Adăugați tava în driverul de imprimare pentru a o face disponibilă pentru lucrările de imprimare. Pentru informații suplimentare, consultați [“Adăugarea opțiunilor disponibile în driverul de imprimare” la pagina 45.](#)

Configurarea imprimantei pentru fax

Fax acceptat

Model de imprimantă	Fax analogic	etherFAX ¹	Server de fax	Fax prin IP (FoIP) ²
MB3442adw	✓	✓	✓	✓
MB3442i	x	✓	✓	✓
MX331adn	✓	✓	✓	✓
MX331dn	x	✓	✓	✓
MX431adn	✓	✓	✓	✓
MX431adw	✓	✓	✓	✓
MX431dn	x	✓	✓	✓
XM1342	✓	✓	✓	✓

¹ Necesită abonament. Pentru mai multe informații, accesați <https://www.etherfax.net/lexmark> sau contactați magazinul de la care ați achiziționat imprimanta.

² Necesită un pachet de licență instalat. Pentru informații suplimentare, contactați distribuitorul imprimantei.

Configurarea funcției de fax folosind faxul analogic

Note:

- Această funcție este disponibilă numai pe anumite modele de imprimante.
- Unele metode de conectare sunt aplicabile numai în anumite țări sau regiuni.
- Dacă funcția de fax este activată, însă nu este complet configurată, indicatorul luminos se poate aprinde intermitent în culoarea roșie.
- Dacă nu aveți un mediu TCP/IP, utilizați panoul de control al imprimantei pentru configurarea faxului.

Avertisment - Pericol de deteriorare: Pentru a evita pierderea de date sau defectarea imprimantei, nu atingeți cablurile și nu atingeți imprimanta în zona prezentată în timp ce o utilizați activ pentru trimiterea sau primirea unui fax.

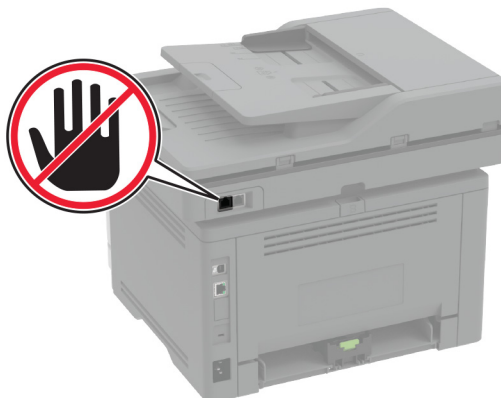

Utilizarea expertului de configurare a faxului al imprimantei

Note:

- Expertul de configurare este disponibil numai dacă nu este configurat un serviciu de fax bazat pe dispozitiv, precum fax analogic, etherFAX sau Fax prin IP (FoIP).
- Înainte de a utiliza expertul, asigurați-vă că firmware-ul imprimantei este actualizat. Pentru informații suplimentare, consultați [“Actualizare firmware” la pagina 44](#).

- 1 Din ecranul de pornire, atingeți **Fax**.
- 2 Atingeți **Configurați acum**.
- 3 Introduceți numele faxului, apoi atingeți **Următorul**.
- 4 Introduceți numărul de fax, apoi atingeți **Finalizare**.

Utilizarea meniului Setări de pe imprimantă

- 1 Din ecranul de pornire, atingeți **Setări > Fax > Configurare fax > Setări generale de fax**.
- 2 Configurați setările.

Utilizarea serverului EWS

- 1 Deschideți un browser web, apoi tastați adresa IP a imprimantei în câmpul de adrese.

Note:

- Vizualizați adresa IP a imprimantei pe ecranul de pornire. Adresa IP apare ca patru seturi de numere separate prin puncte, cum ar fi 123.123.123.123.
- Dacă utilizați un server proxy, dezactivați-l temporar pentru a încărca corect pagina web.

- 2 Faceți clic pe **Setări > Fax > Configurare fax > Setări generale de fax**.
- 3 Configurați setările.
- 4 Aplicați modificările.

Configurarea funcției de fax utilizând etherFAX

Note:

- Firmware-ul imprimantei trebuie actualizat la cea mai recentă versiune. Pentru informații suplimentare, consultați [“Actualizare firmware” la pagina 44](#).
- Trebuie instalat un pachet de licență corespunzător pe imprimantă. Pentru informații suplimentare, contactați etherFAX.
- Asigurați-vă că v-ați înregistrat imprimanta pe portalul etherFAX. Pentru mai multe informații, accesați <https://www.etherfax.net/lexmark>.
- La înregistrare, aveți nevoie de numărul de serie al imprimantei. Pentru a găsi numărul de serie, consultați [“Găsirea numărului de serie al imprimantei” la pagina 10](#).

1 Deschideți un browser web, apoi tastați adresa IP a imprimantei în câmpul de adrese.

Note:

- Vizualizați adresa IP a imprimantei pe ecranul de pornire. Adresa IP apare ca patru seturi de numere separate prin puncte, cum ar fi 123.123.123.123.
- Dacă utilizați un server proxy, dezactivați-l temporar pentru a încărca corect pagina web.

2 Faceți clic pe **Setări > Fax > Configurare fax > Setări generale de fax**.

Notă: Opțiunea Configurare fax apare numai dacă Mod fax este setat la Fax.

3 Introduceți un nume unic în câmpul Nume fax.

4 În câmpul Număr fax, introduceți numărul de fax furnizat de etherFAX.

5 Din meniul Transport fax, selectați **etherFAX**.

6 Aplicați modificările.

Configurarea funcției de fax folosind serverul de fax

Note:

- Această caracteristică vă permite să trimiteți mesaje de fax unui furnizor de servicii de fax care acceptă primirea e-mailurilor.
- Această caracteristică acceptă numai mesajele de fax de ieșire. Pentru a accepta primirea faxurilor, asigurați-vă că pe imprimantă este configurat un serviciu de fax bazat pe dispozitiv, precum fax analogic, etherFAX sau Fax prin IP (FoIP).

1 Deschideți un browser web, apoi tastați adresa IP a imprimantei în câmpul de adrese.

Note:

- Vizualizați adresa IP a imprimantei pe ecranul de pornire. Adresa IP apare ca patru seturi de numere separate prin puncte, cum ar fi 123.123.123.123.
- Dacă utilizați un server proxy, dezactivați-l temporar pentru a încărca corect pagina web.

2 Faceți clic pe **Setări > Fax**.

3 Din meniul Mod fax, selectați **Server de fax**, apoi faceți clic pe **Salvare**.

4 Faceți clic pe **Configurare server fax**.

5 În câmpul Format destinație, tastați **[#]@myfax.com**, unde **[#]** este numărul de fax, iar **myfax.com** este domeniul furnizorului de fax.

Note:

- Dacă este necesar, configurați câmpurile Adresă de răspuns, Subiect sau Mesaj.
- Pentru a permite imprimantei să primească mesaje de fax, activați setarea de primire a faxurilor bazată pe dispozitiv. Asigurați-vă că aveți configurat un serviciu de fax bazat pe dispozitiv.

6 Faceți clic pe **Salvare**.

7 Faceți clic pe **Setările poștei electronice pentru serverul de fax**, apoi efectuați una dintre următoarele operații:

- Activați **Utilizare server de e-mail SMTP**.

Notă: Dacă setările de e-mail SMTP nu sunt configurate, consultați "[Configurarea setărilor de e-mail SMTP](#)" la pagina 31.

- Configurați setările SMTP. Pentru informații suplimentare, contactați furnizorul dvs. de servicii de e-mail.

8 Aplicați modificările.

Configurarea faxului folosind o linie telefonică standard

Notă: Aceste instrucțiuni se aplică doar imprimantelor care acceptă faxul analogic. Pentru informații suplimentare, consultați "[Fax acceptat](#)" la pagina 22.

 **ATENȚIE - PERICOL DE ELECTROCUTARE:** Pentru a evita riscul de electrocutare, nu configurați acest produs și nu realizați nicio conexiune electrică sau cablare, de exemplu la cablul de alimentare, funcția de fax sau telefon, în timpul unei furtuni cu descărcări electrice.

 **ATENȚIE - PERICOL DE ELECTROCUTARE:** Pentru a evita pericolul de electrocutare, nu utilizați caracteristica fax în timpul unei furtuni cu fulgere.

 **ATENȚIE - PERICOL DE ACCIDENTARE:** Pentru a reduce riscul de incendiu, când conectați acest produs la rețeaua telefonică publică cu comutare de circuite, utilizați numai un cablu de telecomunicații (RJ-11) 26 AWG sau superior. Pentru utilizatorii din Australia, cablul de alimentare trebuie să fie aprobat de Autoritatea de Comunicații și Media din Australia.

Configurare 1: Imprimanta este conectată la o linie de fax dedicată

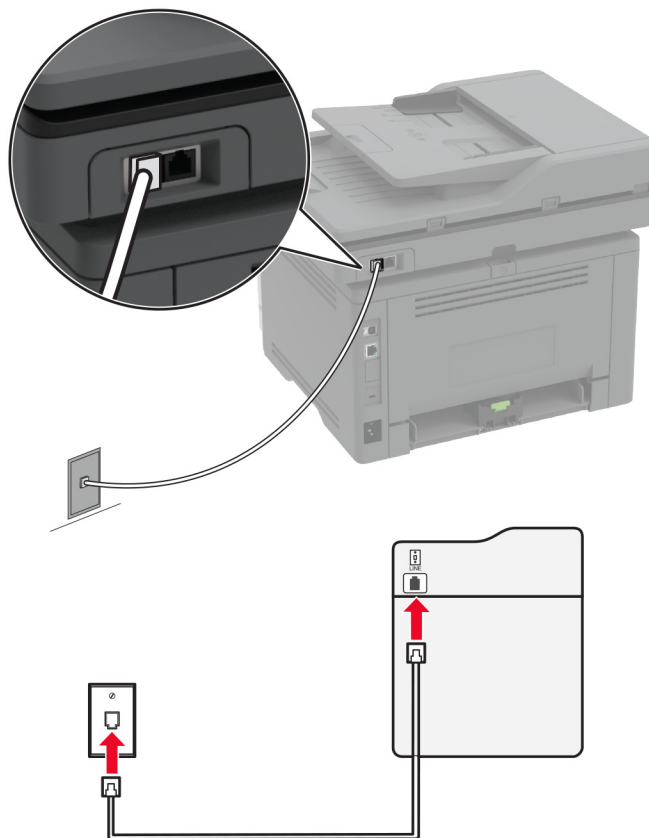

- 1 Conectați un capăt al cablului telefonic în portul line (linie) al imprimantei.
- 2 Conectați celălalt capăt al cablului la o priză telefonică analogică de perete activă.

Note:

- Puteți seta imprimanta să primească faxurile automat (setați Răspuns automat la **Activat**) sau manual (setați Răspuns automat la **Dezactivat**).
- Dacă doriți să primiți faxuri în mod automat, setați imprimanta să preia apelurile după un număr stabilit de semnale de apel.

Configurare 2: Imprimanta partajează linia împreună cu un robot telefonic

Notă: Dacă vă abonați la un serviciu de sonerie distinctă, asigurați-vă că setați modelul de sonerie corect pentru imprimantă. În caz contrar, imprimanta nu va primi faxuri, chiar dacă ați setat-o să primească faxuri automat.

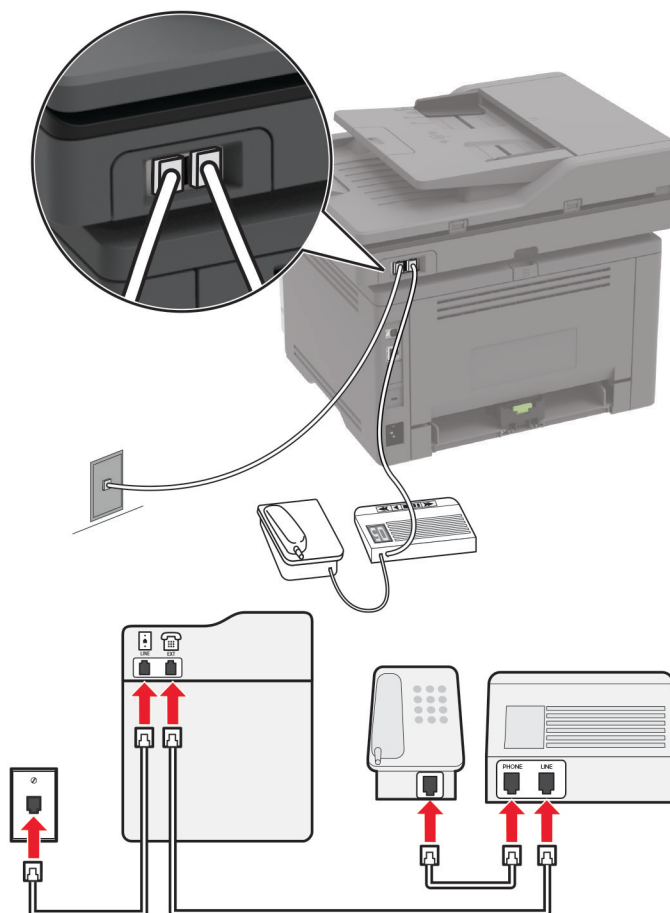
Conectate la aceeași priză telefonică de perete

Notă: Aceste instrucțiuni se aplică numai imprimantelor care au porturi EXT și LINE.

- Conectați un capăt al cablului telefonic în portul line (linie) al imprimantei.
- Conectați celălalt capăt al cablului la o priză analogică de perete activă.
- Conectați robotul dvs. telefonic la portul de telefon al imprimantei.

Conectate la prize de perete diferite

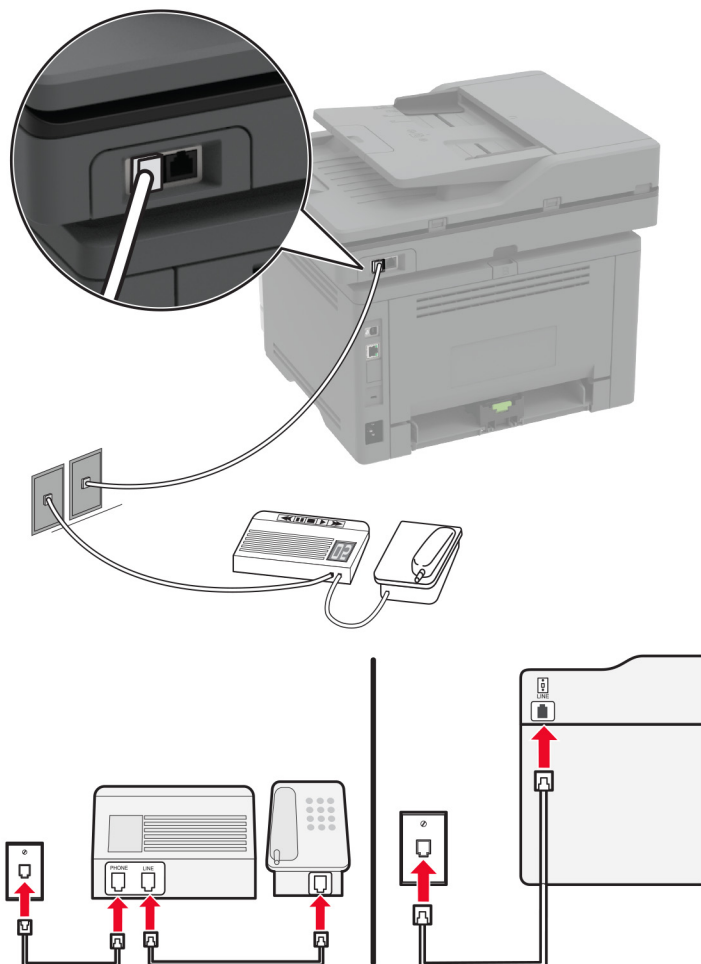

- 1 Conectați un capăt al cablului telefonic în portul line (linie) al imprimantei.
- 2 Conectați celălalt capăt al cablului la o priză analogică de perete activă.

Note:

- Dacă aveți un singur număr de telefon pe linia dvs., configurați imprimanta să primească faxuri în mod automat.
- Setati imprimanta să preia apelurile la două semnale de apel după robotul telefonic. De exemplu, dacă robotul telefonic preia apelurile după patru semnale de apel, configurați setarea Nr. de semnale de apel până la răspuns a imprimantei la 6.

Configurarea faxului în țări cu prize telefonice de perete și conectori diferiți

Notă: Aceste instrucțiuni se aplică doar imprimantelor care acceptă faxul analogic. Pentru informații suplimentare, consultați ["Fax acceptat" la pagina 22](#).

⚠ ATENȚIE - PERICOL DE ELECTROCUTARE: Pentru a evita riscul de electrocutare, nu configurați acest produs și nu realizați nicio conexiune electrică sau cablare, de exemplu la cablul de alimentare, funcția de fax sau telefon, în timpul unei furtuni cu descărcări electrice.

⚠ ATENȚIE - PERICOL DE ELECTROCUTARE: Pentru a evita pericolul de electrocutare, nu utilizați caracteristica fax în timpul unei furtuni cu fulgere.

⚠ ATENȚIE - PERICOL DE ACCIDENTARE: Pentru a reduce riscul de incendiu, când conectați acest produs la rețeaua telefonică publică cu comutare de circuite, utilizați numai un cablu de telecomunicații (RJ-11) 26 AWG sau superior. Pentru utilizatorii din Australia, cablul de alimentare trebuie să fie aprobat de Autoritatea de Comunicații și Media din Australia.

Priza de perete standard în majoritatea țărilor sau regiunilor este RJ-11. Dacă priza de perete sau echipamentul de la locația dvs. nu este compatibil cu acest tip de legătură, atunci trebuie să utilizați un adaptor de telefon. Este posibil ca un adaptor pentru țara sau regiunea dvs. să nu fie furnizat împreună cu imprimanta și trebuie să-l achiziționați separat.

Este posibil să fie o mufă de adaptor instalată în portul de telefon al imprimantei. Nu îndepărtați mufa de adaptor din portul de telefon al imprimantei dacă vă conectați la un sistem telefonic în serie sau în cascadă.

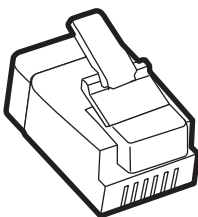

Nume componentă	Cod de produs
Mufă de adaptor Lexmark	40X8519

Conectarea imprimantei la o priză de perete non-RJ-11

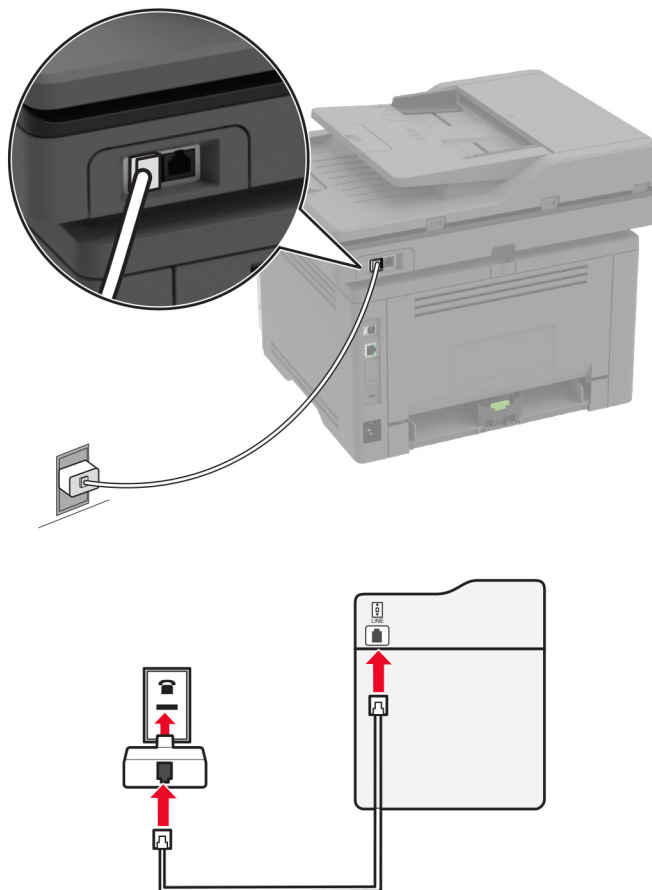

- 1 Conectați un capăt al cablului telefonic în portul line (linie) al imprimantei.
- 2 Conectați celălalt capăt al cablului la adaptorul RJ-11, apoi conectați adaptorul la priza telefonică de perete.
- 3 Dacă doriți să conectați alt dispozitiv ce dispune de conector non-RJ-11 la aceeași priză de perete, conectați-l direct la adaptorul de telefon.

Conectarea la un serviciu de sonerie distinctă

Un serviciu de sonerie distinct permite comasarea mai multor numere de telefon pe o singură linie telefonică. La fiecare număr de telefon este asociat un model de sonerie diferit.

Notă: Aceste instrucțiuni se aplică doar imprimantelor care acceptă faxul analogic. Pentru informații suplimentare, consultați [“Fax acceptat” la pagina 22](#).

- 1 Din ecranul de pornire, atingeți **Setări > Fax > Configurare fax > Setări primire faxuri > Comenzi administrator > Răspuns după**.
- 2 Selectați un model de sonerie.

Setarea datei și orei de fax

Notă: Asigurați-vă că faxul este configurat. Pentru informații suplimentare, consultați [“Configurarea imprimantei pentru fax” la pagina 22.](#)

- 1 Din ecranul de pornire, atingeți **Setări** > **Dispozitiv** > **Preferințe** > **Data și oră** > **Configurare**.
- 2 Configurați setările.

Configurarea orei de vară

Notă: Asigurați-vă că faxul este configurat. Pentru informații suplimentare, consultați [“Configurarea imprimantei pentru fax” la pagina 22.](#)

- 1 Din ecranul de pornire, atingeți **Setări** > **Dispozitiv** > **Preferințe** > **Data și oră** > **Configurare**.
- 2 Din meniul Fus orar, selectați **Particularizat (UTC+utilizator)**.
- 3 Configurați setările.

Configurarea setărilor difuzorului de fax

Notă: Asigurați-vă că faxul este configurat. Pentru informații suplimentare, consultați [“Configurarea imprimantei pentru fax” la pagina 22.](#)

- 1 Din ecranul de pornire, atingeți **Setări** > **Fax** > **Configurare fax** > **Setări difuzor**.
- 2 Efectuați următoarele:
 - Setări Modul Difuzor la **Mereu activat**.
 - Setări Volum difuzor la **Ridicat**.
 - Activați Volum sonerie.

Configurarea setărilor de e-mail SMTP

Configurați setările Simple Mail Transfer Protocol (SMTP) pentru a trimite un document scanat prin e-mail. Setările variază în funcție de fiecare furnizor de servicii de e-mail. Pentru informații suplimentare, consultați [furnizorii de servicii de e-mail](#).

Înainte de a începe, asigurați-vă că imprimanta este conectată la o rețea și că rețeaua este conectată la internet.

Utilizarea serverului EWS

- 1 Deschideți un browser web, apoi tastați adresa IP a imprimantei în câmpul de adrese.

Note:

- Vizualizați adresa IP a imprimantei pe ecranul de pornire al acesteia. Adresa IP apare ca patru seturi de numere separate prin puncte, cum ar fi 123.123.123.123.
- Dacă utilizați un server proxy, dezactivați-l temporar pentru a încărca corect pagina web.

- 2 Faceți clic pe **Setări** > **E-mail**.
- 3 Configurați setările în secțiunea Configurare e-mail.

Note:

- Pentru mai multe informații despre parolă, consultați lista de [furnizorii de servicii de e-mail](#).
- Pentru furnizorii de servicii de e-mail care nu sunt pe listă, contactați furnizorul dvs. și solicitați-i setările.

4 Faceți clic pe **Salvare**.

Utilizarea expertului de configurare a e-mailului al imprimantei

Notă: Înainte de a utiliza expertul, asigurați-vă că firmware-ul imprimantei este actualizat. Pentru informații suplimentare, consultați "[Actualizare firmware](#)" la [pagina 44](#).

1 Din ecranul de pornire, atingeți **E-mail**.

2 Atingeți **Configurați acum**, apoi introduceți-vă adresa de e-mail.

3 Introduceți parola.

Note:

- În funcție de furnizorul de servicii de e-mail, introduceți parola contului, parola aplicației sau parola de autentificare. Pentru mai multe informații despre parolă, consultați lista de [furnizorii de servicii de e-mail](#) și apoi căutați Parolă dispozitiv.
- Dacă furnizorul dvs. nu apare în listă, contactați furnizorul și solicitați-i setările pentru Poartă SMTP primară, Port poartă SMTP primară, Utilizare SSL/TLS și Autentificare server SMTP. Continuați cu configurarea după obținerea setărilor.

4 Atingeți **OK**.

Utilizarea meniului Setări de pe imprimantă

1 Din ecranul de pornire, atingeți **Setări > E-mail > Configurare e-mail**.

2 Configurați setările.

Note:

- Pentru mai multe informații despre parolă, consultați lista de [furnizorii de servicii de e-mail](#).
- Pentru furnizorii de servicii de e-mail care nu sunt pe listă, contactați furnizorul dvs. și solicitați-i setările.

Furnizori de servicii de e-mail

- [AOL Mail](#)
- [Comcast Mail](#)
- [Gmail](#)
- [iCloud Mail](#)
- [Mail.com](#)
- [NetEase Mail \(mail.126.com\)](#)
- [NetEase Mail \(mail.163.com\)](#)
- [NetEase Mail \(mail.yeah.net\)](#)
- [Outlook Live su Microsoft 365](#)
- [QQ Mail](#)

- [Sina Mail](#)
- [Sohu Mail](#)
- [Yahoo! Mail](#)
- [Zoho Mail](#)

Note:

- Dacă întâmpinați erori folosind setările furnizate, contactați furnizorul de servicii de e-mail.
- Pentru furnizorii de servicii de e-mail care nu sunt pe listă, contactați furnizorul dvs.

AOL Mail

Setare	Valoare
Gateway SMTP principal	smtp.aol.com
Port gateway SMTP principal	587
Utilizare SSL/TLS	Obligatoriu
Solicită Certificat de încredere	Dezactivată
Adresă de răspuns	Adresa dvs. de e-mail
Autentificare server SMTP	Conectare / Simplă
Poștă electronică inițiată de dispozitiv	Se utilizează acreditivle SMTP ale dispozitivului
ID de utilizator dispozitiv	Adresa dvs. de e-mail
Parola dispozitivului	Parolă aplicație Notă: Pentru a crea o parolă de aplicație, accesați pagina Securitate cont AOL , conectați-vă la contul dvs. și apoi faceți clic pe Generare parolă aplicație .

Comcast Mail

Setare	Valoare
Gateway SMTP principal	smtp.comcast.net
Port gateway SMTP principal	587
Utilizare SSL/TLS	Obligatoriu
Solicită Certificat de încredere	Dezactivată
Adresă de răspuns	Adresa dvs. de e-mail
Autentificare server SMTP	Conectare / Simplă
Poștă electronică inițiată de dispozitiv	Se utilizează acreditivle SMTP ale dispozitivului
ID de utilizator dispozitiv	Adresa dvs. de e-mail
Parola dispozitivului	Parolă cont

Gmail™

Notă: Asigurați-vă că verificarea în doi pași este activată în contul dvs. Google. Pentru a activa verificarea în doi pași, accesați pagina [Securitate cont Google](#), conectați-vă la contul dvs. și apoi, din secțiunea „Conectarea la Google”, faceți clic pe **Verificare în doi pași**.

Setare	Valoare
Gateway SMTP principal	smtp.gmail.com
Port gateway SMTP principal	587
Utilizare SSL/TLS	Obligatoriu
Solicită Certificat de încredere	Dezactivată
Adresă de răspuns	Adresa dvs. de e-mail
Autentificare server SMTP	Conectare / Simplă
Poșta electronică inițiată de dispozitiv	Se utilizează acreditivle SMTP ale dispozitivului
ID de utilizator dispozitiv	Adresa dvs. de e-mail
Parola dispozitivului	Parolă aplicație Note: <ul style="list-style-type: none"> • Pentru a crea o parolă pentru aplicație, accesați pagina Securitate cont Google, conectați-vă la contul dvs. și apoi, din secțiunea „Conectarea la Google”, faceți clic pe Parole pentru aplicații. • Opțiunea „Parole pentru aplicații” se afișează numai dacă este activată verificarea în doi pași.

iCloud Mail

Notă: Asigurați-vă că verificarea în doi pași este activată în contul dvs.

Setare	Valoare
Gateway SMTP principal	smtp.mail.me.com
Port gateway SMTP principal	587
Utilizare SSL/TLS	Obligatoriu
Solicită Certificat de încredere	Dezactivată
Adresă de răspuns	Adresa dvs. de e-mail
Autentificare server SMTP	Conectare / Simplă
Poșta electronică inițiată de dispozitiv	Se utilizează acreditivle SMTP ale dispozitivului
ID de utilizator dispozitiv	Adresa dvs. de e-mail
Parola dispozitivului	Parolă aplicație Notă: Pentru a crea o parolă pentru aplicație, accesați pagina Administrare cont iCloud , conectați-vă la contul dvs. și apoi, din secțiunea „Securitate”, faceți clic pe Generare parolă .

Mail.com

Setare	Valoare
Gateway SMTP principal	smtp.mail.com
Port gateway SMTP principal	587
Utilizare SSL/TLS	Obligatori
Solicită Certificat de încredere	Dezactivată
Adresă de răspuns	Adresa dvs. de e-mail
Autentificare server SMTP	Conectare / Simplă
Poștă electronică inițiată de dispozitiv	Se utilizează acreditivle SMTP ale dispozitivului
ID de utilizator dispozitiv	Adresa dvs. de e-mail
Parola dispozitivului	Parolă cont

NetEase Mail (mail.126.com)

Notă: Asigurați-vă că serviciul SMTP este activat în contul dvs. Pentru a activa serviciul, din pagina de pornire NetEase Mail, faceți clic pe **Setări > POP3/SMTP/IMAP**, apoi activați fie **serviciul IMAP/SMTP**, fie **serviciul POP3/SMTP**.

Setare	Valoare
Gateway SMTP principal	smtp.126.com
Port gateway SMTP principal	465
Utilizare SSL/TLS	Obligatori
Solicită Certificat de încredere	Dezactivată
Adresă de răspuns	Adresa dvs. de e-mail
Autentificare server SMTP	Conectare / Simplă
Poștă electronică inițiată de dispozitiv	Se utilizează acreditivle SMTP ale dispozitivului
ID de utilizator dispozitiv	Adresa dvs. de e-mail
Parola dispozitivului	Parolă de autorizare Notă: Parola de autorizare este furnizată atunci când este activat serviciul IMAP/SMTP sau serviciul POP3/SMTP.

NetEase Mail (mail.163.com)

Notă: Asigurați-vă că serviciul SMTP este activat în contul dvs. Pentru a activa serviciul, din pagina de pornire NetEase Mail, faceți clic pe **Setări > POP3/SMTP/IMAP**, apoi activați fie **serviciul IMAP/SMTP**, fie **serviciul POP3/SMTP**.

Setare	Valoare
Gateway SMTP principal	smtp.163.com
Port gateway SMTP principal	465
Utilizare SSL/TLS	Obligatori
Solicită Certificat de încredere	Dezactivată

Setare	Valoare
Adresă de răspuns	Adresa dvs. de e-mail
Autentificare server SMTP	Conectare / Simplă
Poștă electronică inițiată de dispozitiv	Se utilizează acreditivle SMTP ale dispozitivului
ID de utilizator dispozitiv	Adresa dvs. de e-mail
Parola dispozitivului	Parolă de autorizare Notă: Parola de autorizare este furnizată atunci când este activat serviciul IMAP/SMTP sau serviciul POP3/SMTP.

NetEase Mail (mail.yeah.net)

Notă: Asigurați-vă că serviciul SMTP este activat în contul dvs. Pentru a activa serviciul, din pagina de pornire NetEase Mail, faceți clic pe **Setări > POP3/SMTP/IMAP**, apoi activați fie **serviciul IMAP/SMTP**, fie **serviciul POP3/SMTP**.

Setare	Valoare
Gateway SMTP principal	smtp.yeah.net
Port gateway SMTP principal	465
Utilizare SSL/TLS	Obligatoriu
Solicită Certificat de încredere	Dezactivată
Adresă de răspuns	Adresa dvs. de e-mail
Autentificare server SMTP	Conectare / Simplă
Poștă electronică inițiată de dispozitiv	Se utilizează acreditivle SMTP ale dispozitivului
ID de utilizator dispozitiv	Adresa dvs. de e-mail
Parola dispozitivului	Parolă de autorizare Notă: Parola de autorizare este furnizată atunci când este activat serviciul IMAP/SMTP sau serviciul POP3/SMTP.

Outlook Live su Microsoft 365

Aceste setări se aplică domeniilor de e-mail outlook.com și hotmail.com și conturilor Microsoft 365.

Setare	Valoare
Gateway SMTP principal	smtp.office365.com
Port gateway SMTP principal	587
Utilizare SSL/TLS	Obligatoriu
Solicită Certificat de încredere	Dezactivată
Adresă de răspuns	Adresa dvs. de e-mail
Autentificare server SMTP	Conectare / Simplă
Poștă electronică inițiată de dispozitiv	Se utilizează acreditivle SMTP ale dispozitivului
ID de utilizator dispozitiv	Adresa dvs. de e-mail

Setare	Valoare
Parola dispozitivului	Parola contului sau parola aplicației Note: <ul style="list-style-type: none"> • Pentru conturile cu verificarea în doi pași dezactivată, utilizați parola contului dvs. • Pentru conturile outlook.com sau hotmail.com cu verificarea în doi pași activată, utilizați o parolă de aplicație. Pentru a crea o parolă de aplicație, accesați pagina Administrare cont Outlook Live, apoi conectați-vă la contul dvs.

Notă: Pentru opțiuni suplimentare de configurare pentru companii care utilizează Microsoft 365, accesați [pagina de ajutor Microsoft 365](#).

QQ Mail

Notă: Asigurați-vă că serviciul SMTP este activat în contul dvs. Pentru a activa serviciul, din pagina de pornire QQ Mail, faceți clic pe **Setări > Cont**. Din secțiunea Serviciu POP3/IMAP/SMTP/Exchange/CardDAV/CalDAV, activați **serviciul POP3/SMTP** sau **serviciul IMAP/SMTP**.

Setare	Valoare
Gateway SMTP principal	smtp.qq.com
Port gateway SMTP principal	587
Utilizare SSL/TLS	Obligatoriu
Solicită Certificat de încredere	Dezactivată
Adresă de răspuns	Adresa dvs. de e-mail
Autentificare server SMTP	Conectare / Simplă
Poștă electronică inițiată de dispozitiv	Se utilizează acreditivele SMTP ale dispozitivului
ID de utilizator dispozitiv	Adresa dvs. de e-mail
Parola dispozitivului	Cod de autorizare Notă: Pentru a genera un cod de autorizare, din pagina de pornire QQ Mail, faceți clic pe Setări > Cont , apoi din secțiunea Serviciu POP3/IMAP/SMTP/Exchange/CardDAV/CalDAV, faceți clic pe Generare cod de autorizare .

Sina Mail

Notă: Asigurați-vă că serviciul POP3/SMTP este activat în contul dvs. Pentru a activa serviciul, din pagina de pornire Sina Mail, faceți clic pe **Setări > Mai multe setări > POP/IMAP/SMTP utilizator final** și apoi activați **serviciul POP3/SMTP**.

Setare	Valoare
Gateway SMTP principal	smtp.sina.com
Port gateway SMTP principal	587
Utilizare SSL/TLS	Obligatoriu

Setare	Valoare
Solicită Certificat de încredere	Dezactivată
Adresă de răspuns	Adresa dvs. de e-mail
Autentificare server SMTP	Conectare / Simplă
Poștă electronică inițiată de dispozitiv	Se utilizează acreditivle SMTP ale dispozitivului
ID de utilizator dispozitiv	Adresa dvs. de e-mail
Parola dispozitivului	Cod de autorizare Notă: Pentru a crea un cod de autorizare, din pagina de pornire a e-mailului, faceți clic pe Setări > Mai multe setări > POP/IMAP/SMTP utilizator final și apoi activați Stare cod de autorizare .

Sohu Mail

Notă: Asigurați-vă că serviciul SMTP este activat în contul dvs. Pentru a activa serviciul, din pagina de pornire Sohu Mail, faceți clic pe **Opțiuni > Setări > POP3/SMTP/IMAP** și apoi activați fie **serviciul IMAP/SMTP**, fie **serviciul POP3/SMTP**.

Setare	Valoare
Gateway SMTP principal	smtp.sohu.com
Port gateway SMTP principal	465
Utilizare SSL/TLS	Obligatoriu
Solicită Certificat de încredere	Dezactivată
Adresă de răspuns	Adresa dvs. de e-mail
Autentificare server SMTP	Conectare / Simplă
Poștă electronică inițiată de dispozitiv	Se utilizează acreditivle SMTP ale dispozitivului
ID de utilizator dispozitiv	Adresa dvs. de e-mail
Parola dispozitivului	Parolă independentă Notă: Parola independentă este furnizată atunci când este activat serviciul IMAP/SMTP sau serviciul POP3/SMTP.

Yahoo! Mail

Setare	Valoare
Gateway SMTP principal	smtp.mail.yahoo.com
Port gateway SMTP principal	587
Utilizare SSL/TLS	Obligatoriu
Solicită Certificat de încredere	Dezactivată
Adresă de răspuns	Adresa dvs. de e-mail
Autentificare server SMTP	Conectare / Simplă
Poștă electronică inițiată de dispozitiv	Se utilizează acreditivle SMTP ale dispozitivului
ID de utilizator dispozitiv	Adresa dvs. de e-mail

Setare	Valoare
Parola dispozitivului	Parolă aplicație Notă: Pentru a crea o parolă de aplicație, accesați pagina Securitate cont Yahoo , conectați-vă la contul dvs. și apoi faceți clic pe Generare parolă aplicație .

Zoho Mail

Setare	Valoare
Gateway SMTP principal	smtp.zoho.com
Port gateway SMTP principal	587
Utilizare SSL/TLS	Obligatoriu
Solicită Certificat de încredere	Dezactivată
Adresă de răspuns	Adresa dvs. de e-mail
Autentificare server SMTP	Conectare / Simplă
Poștă electronică inițiată de dispozitiv	Se utilizează acreditivile SMTP ale dispozitivului
ID de utilizator dispozitiv	Adresa dvs. de e-mail
Parola dispozitivului	Parola contului sau parola aplicației Note: <ul style="list-style-type: none"> • Pentru conturile cu verificarea în doi pași dezactivată, utilizați parola contului dvs. • Pentru conturile cu verificarea în doi pași activată, utilizați o parolă de aplicație. Pentru a crea o parolă pentru aplicație, accesați pagina Securitate cont Zoho Mail, conectați-vă la contul dvs. și apoi, din secțiunea „Parole specifice aplicației”, faceți clic pe Generare parolă nouă.

Încărcarea hârtiei și a suporturilor speciale

Setarea dimensiunii și a tipului de hârtie

- 1 Din ecranul de pornire, navigați la:
Setări > Hârtie > Configurație tavă > Dimensiune/Tip hârtie > selectați o sursă de hârtie
- 2 Setati dimensiunea și tipul de hârtie.

Configurarea setărilor pentru formatul universal de hârtie

- 1 Din ecranul de pornire, atingeți **Setări > Hârtie > Configurație media > Configurare universală**.
- 2 Configurați setările.

Încărcarea tăvilor

1 Scoateți tava.

Notă: Pentru a evita blocajele de hârtie, nu scoateți tava în timp ce imprimanta este ocupată.



2 Reglați ghidajele pentru a se potrivi cu dimensiunea hârtii pe care o încărcați.

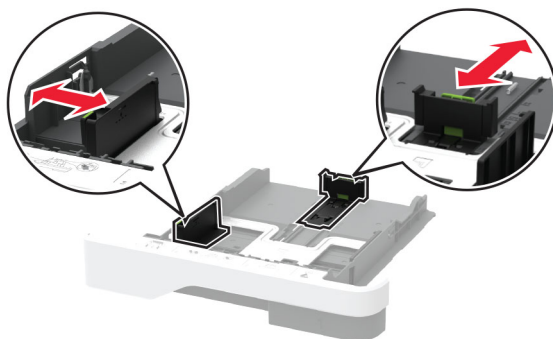

3 Flexați, răsfirați și aliniați marginile hârtii înainte de a o încărca.

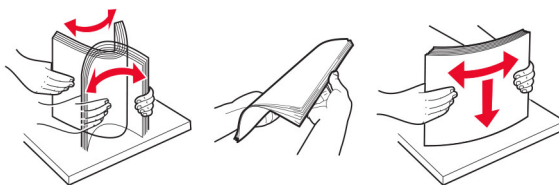

4 Încărcați teancul de hârtie cu fața imprimabilă îndreptată în jos, apoi asigurați-vă că ghidajele se potrivesc perfect cu hârtia.

Note:

- Pentru imprimare pe o singură față, încărcați hârtia cu antet cu fața în jos, cu antetul orientat către partea din față a tăvii.
- Pentru imprimare față-verso, încărcați hârtia cu antet cu fața în sus, cu antetul orientat către partea din spate a tăvii.
- Nu glisați hârtia în tavă.
- Pentru a evita blocarea hârtiei, asigurați-vă că nivelul teancului este inferior indicatorului de umplere maximă cu hârtie.



5 Introduceți tava.

Dacă este nevoie, setați dimensiunea și tipul hârtiei din panoul de control, pentru a se potrivi cu hârtia încărcată.

Încărcarea alimentatorului multifuncțional

1 Deschideți alimentatorul multifuncțional.

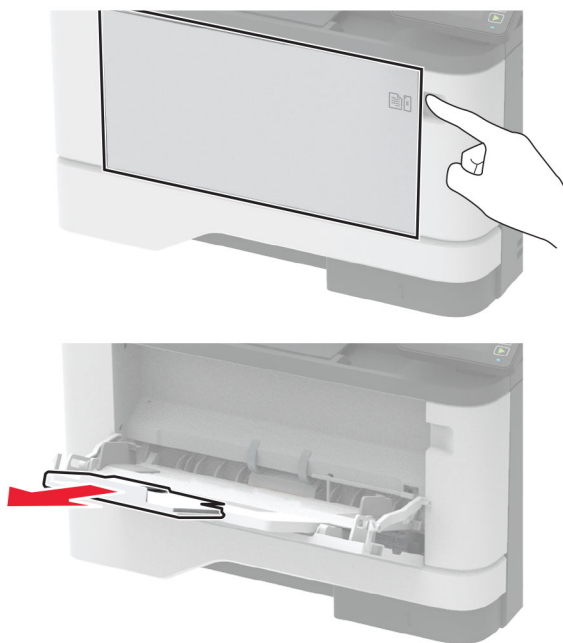

2 Flexați, răsfirați și aliniați marginile hârtiei înainte de a o încărca.

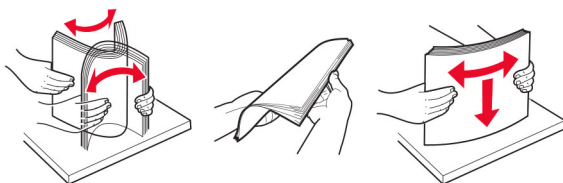

3 Încărcați hârtia cu fața imprimabilă îndreptată în sus.

Note:

- Pentru imprimare pe o singură față, încărcați hârtia cu antet cu fața în sus, cu antetul orientat către partea din spate a imprimantei.
- Pentru imprimare față-verso, încărcați hârtia cu antet cu fața în jos, cu antetul orientat către partea din față a imprimantei.
- Încărcați plicurile cu partea cu deschidere orientată în jos și spre stânga.

Avertisment - Pericol de deteriorare: Nu utilizați plicuri cu timbre, cleme, clapete, ferestre, învelitori sau adezivi autocolanți.

- 4 Reglați ghidajul pentru a se potrivi cu dimensiunea hârtiei pe care o încărcați.

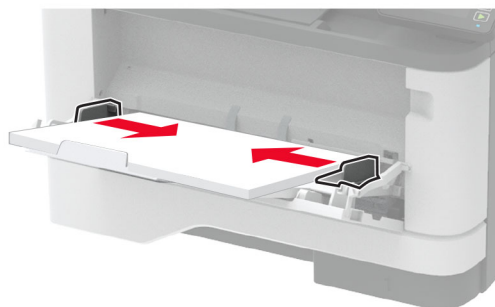

- 5 De la panoul de control, setați dimensiunea și tipul de hârtie pentru a corespunde cu hârtia încărcată.

Legarea tăvilor

- 1 Din ecranul de pornire, atingeți **Setări > Hârtie > Configurație tavă** > selectați o sursă de hârtie.
- 2 Setați aceeași dimensiune a hârtiei și același tip de hârtie pe tăvile la care vă conectați.
- 3 Din ecranul de pornire, atingeți **Setări > Dispozitiv > Întreținere > Meniu Configurare > Configurație tavă > Unirea tăvilor**.
- 4 Atingeți **Automat**.

Pentru a anula legarea tăvilor, asigurați-vă că niciuna dintre tăvi nu conține aceeași dimensiune sau aceleași setări pentru tip de hârtie.

Avertisment - Pericol de deteriorare: Temperatura unității de fuziune diferă în funcție de tipul de hârtie specificat. Pentru a evita problemele de imprimare, reglați setarea tipului de hârtie din imprimantă în funcție de hârtia din tavă.

Instalarea și actualizarea software-ului, a driverelor și a firmware-ului

Instalarea software-ului pentru imprimantă

Note:

- Driverul de imprimare este inclus în pachetul de instalare a software-ului.
 - Pentru computere Macintosh cu versiunea MacOS 10.7 sau ulterioară, nu trebuie să instalați driverul pentru a imprima pe o imprimantă certificată AirPrint. Dacă doriți funcții de imprimare personalizate, descărcați driverul de imprimare.
- 1 Obțineți o copie a pachetului de instalare a software-ului.
 - De pe CD-ul cu software livrat împreună cu imprimanta dvs.
 - Accesați www.lexmark.com/downloads.
 - 2 Executați programul de instalare a software-ului, apoi urmați instrucțiunile de pe ecranul computerului.

Instalarea driverului de fax

- 1 Accesați www.lexmark.com/downloads, căutați modelul dvs. de imprimantă și apoi descărcați pachetul de instalare corespunzător.
- 2 De pe computer, faceți clic pe **Proprietăți imprimantă**, apoi navigați la fila Configurație.
- 3 Selectați **Fax**, apoi faceți clic pe **Aplicare**.

Adăugarea de imprimante la un computer

Înainte de a începe, efectuați una dintre următoarele:

- Conectați imprimanta și computerul la aceeași rețea. Pentru informații suplimentare despre conectarea imprimantei la o rețea, consultați [“Conectarea imprimantei la o rețea Wi-Fi” la pagina 46](#).
- Conectați computerul la imprimantă. Pentru informații suplimentare, consultați [“Conectarea unui computer la imprimantă” la pagina 48](#).
- Conectați imprimanta la computer utilizând un cablu USB. Pentru informații suplimentare, consultați [“Atașarea cablurilor” la pagina 20](#).

Notă: Cablul USB se comercializează separat.

Pentru utilizatorii de Windows

- 1 De pe un computer, instalați driverul de imprimare.

Notă: Pentru informații suplimentare, consultați [“Instalarea software-ului pentru imprimantă” la pagina 43](#).
- 2 Deschideți **Imprimante și scanere**, apoi faceți clic pe **Adăugare imprimantă sau scanner**.

3 În funcție de conexiunea imprimantei, efectuați una dintre următoarele:

- Selectați imprimanta din listă, apoi faceți clic pe **Adăugare dispozitiv**.
- Faceți clic pe **Afișare imprimante Wi-Fi Direct**, selectați o imprimantă, apoi faceți clic pe **Adăugare dispozitiv**.
- Faceți clic pe **Imprimanta pe care o doresc nu se află în listă** și apoi, din fereastra Adăugare imprimantă, faceți următoarele:
 - a** Selectați **Adăugați o imprimantă utilizând o adresă TCP/IP sau un nume de gazdă**, apoi faceți clic pe **Următorul**.
 - b** În câmpul „Nume de gazdă sau adresă IP”, introduceți adresa IP a imprimantei, apoi faceți clic pe **Următorul**.

Note:

- Vizualizați adresa IP a imprimantei pe ecranul de pornire al acesteia. Adresa IP apare ca patru seturi de numere separate prin puncte, cum ar fi 123.123.123.123.
 - Dacă utilizați un server proxy, dezactivați-l temporar pentru a încărca corect pagina web.
- c** Selectați un driver de imprimare și apoi faceți clic pe **Următorul**.
 - d** Selectați **Utilizați driverul de imprimare instalat curent (recomandat)**, apoi faceți clic pe **Următorul**.
 - e** Introduceți un nume de imprimantă și apoi faceți clic pe **Următorul**.
 - f** Selectați o opțiune de partajare a imprimantei, apoi faceți clic pe **Următorul**.
 - g** Faceți clic pe **Terminare**.

Pentru utilizatorii de Macintosh

- 1** De pe computer, deschideți **Imprimante și scanere**.
- 2** Faceți clic pe **+**, apoi selectați o imprimantă.
- 3** Din meniul Utilizare, selectați un driver de imprimare.

Note:

- Pentru a utiliza driverul de imprimare Macintosh, selectați fie **AirPrint**, fie **Secure AirPrint**.
- Dacă doriți funcții de imprimare personalizate, selectați driverul de imprimare Lexmark. Pentru a instala driverul, consultați [“Instalarea software-ului pentru imprimantă” la pagina 43](#).

- 4** Adăugați imprimanta.

Actualizare firmware

Unele aplicații necesită un nivel minim de firmware pe dispozitiv pentru a funcționa corect.

Pentru mai multe informații privind actualizarea firmware-ului de pe dispozitiv, contactați reprezentantul dvs. Lexmark.

- 1** Deschideți un browser web, apoi tastați adresa IP a imprimantei în câmpul de adrese.

Note:

- Vizualizați adresa IP a imprimantei pe ecranul de pornire al acesteia. Adresa IP apare ca patru seturi de numere separate prin puncte, cum ar fi 123.123.123.123.

- Dacă utilizați un server proxy, dezactivați-l temporar pentru a încărca corect pagina web.

2 Faceți clic pe **Setări > Dispozitiv > Actualizare firmware**.

3 Efectuați oricare dintre următoarele operații:

- Faceți clic pe **Căutare actualizări > Sunt de acord, începere actualizare**.
- Încărcați fișierul flash.

Notă: Pentru a obține cel mai recent firmware, accesați www.lexmark.com/downloads, apoi căutați modelul dvs. de imprimantă.

a Navigați la fișierul flash.

Notă: Asigurați-vă că ați dezarhivat fișierul ZIP cu firmware-ul.

b Faceți clic pe **Încărcare > Pornire**.

Exportarea sau importarea unui fișier de configurare

Puteți exporta setările de configurare ale imprimantei dvs. într-un fișier text și apoi îl puteți importa pentru a aplica setările altor imprimante.

1 Deschideți un browser web, apoi tastați adresa IP a imprimantei în câmpul de adrese.

Note:

- Vizualizați adresa IP a imprimantei pe ecranul de început al acesteia. Adresa IP apare ca patru seturi de numere separate prin puncte, cum ar fi 123.123.123.123.
- Dacă utilizați un server proxy, dezactivați-l temporar pentru a încărca corect pagina web.

2 Din Embedded Web Server, faceți clic pe **Exportare configurare** sau **Importare configurare**.

3 Urmați instrucțiunile de pe ecran.

4 Dacă imprimanta acceptă aplicații, faceți următoarele:

- a** Faceți clic pe **Aplicații > selectați aplicația > Configurare**.
- b** Faceți clic pe **Exportare** sau **Importare**.

Adăugarea opțiunilor disponibile în driverul de imprimare

Pentru utilizatorii de Windows

1 Deschideți folderul de imprimante.

2 Selectați imprimanta pe care doriți să o actualizați și apoi alegeți oricare dintre următoarele variante:

- Pentru Windows 7 sau variante ulterioare, selectați **Proprietăți imprimantă**.
- Pentru versiuni anterioare, selectați **Proprietăți**.

3 Navigați la fila Configurație, apoi selectați **Actualizare imediată - Interogare imprimantă**.

4 Aplicați modificările.

Pentru utilizatorii de Macintosh

- 1 Din System Preferences (Preferințe sistem) din meniul Apple, navigați la imprimantă, apoi selectați **Options & Supplies** (Opțiuni și consumabile).
- 2 Navigați în lista opțiunilor hardware și adăugați toate opțiunile instalate.
- 3 Aplicați modificările.

Lucrul în rețea

Conectarea imprimantei la o rețea Wi-Fi

Înainte de a începe, asigurați-vă că:

- Opțiunea Adaptor activ este setată la Automat. Din ecranul de pornire, atingeți **Setări > Rețea/Porturi > Prezentare generală rețea > Adaptor activ**.
- Cablul Ethernet nu este conectat la imprimantă.

Utilizarea expertului de configurare fără fir al imprimantei

Înainte de a utiliza expertul, asigurați-vă că firmware-ul imprimantei este actualizat. Pentru informații suplimentare, consultați [“Actualizare firmware” la pagina 44](#).

- 1 Din ecranul de pornire, atingeți  > **Configurați acum**.
- 2 Selectați o rețea Wi-Fi, apoi introduceți parola de rețea.
- 3 Atingeți **Terminat**.

Utilizarea meniului Setări de pe imprimantă

- 1 Din ecranul de pornire, atingeți **Setări > Rețea/Porturi > Fără fir > Configurare de la panoul imprimantei > Alegere rețea**.
- 2 Selectați o rețea Wi-Fi, apoi introduceți parola de rețea.

Notă: Pentru modelele de imprimante compatibile cu rețele Wi-Fi, în timpul configurării inițiale este afișată o solicitare pentru configurarea rețelei Wi-Fi.

Utilizarea aplicației Asistentul mobil Lexmark

- 1 În funcție de dispozitivul dvs. mobil, descărcați aplicația Asistentul mobil Lexmark din Magazinul Google Play™ sau de pe App Store.
- 2 Din ecranul de pornire al imprimantei, atingeți **Setări > Rețea/Porturi > Fără fir > Configurare utilizând aplicația mobilă > ID-ul imprimantei**.
- 3 De pe dispozitivul dvs. mobil, lansați aplicația și apoi acceptați Condițiile de utilizare.
Notă: Dacă este necesar, acordați permisiuni.
- 4 Atingeți **Conectare la imprimantă > Accesați setările Wi-Fi**.
- 5 Conectați dispozitivul mobil la rețeaua fără fir a imprimantei.
- 6 Reveniți la aplicație, apoi atingeți **Configurare conexiune Wi-Fi**.

7 Selectați o rețea Wi-Fi, apoi introduceți parola de rețea.

8 Atingeți **Finalizare**.

Conectarea imprimantei la o rețea fără fir utilizând Wi-Fi Protected Setup (WPS)

Înainte de a începe, asigurați-vă că:

- Punctul de acces (routerul fără fir) are certificare WPS sau este compatibil cu WPS. Pentru mai multe informații, consultați documentația livrată împreună cu punctul de acces.
- Pe imprimantă este instalat un adaptor de rețea fără fir. Pentru informații suplimentare, consultați instrucțiunile livrate cu adaptorul.
- Opțiunea Adaptor activ este setată la Automat. Din ecranul de pornire, atingeți **Setări > Rețea/Porturi > Prezentare generală rețea > Adaptor activ**.

Utilizarea metodei cu apăsare pe buton

- 1 Din ecranul de pornire, atingeți **Setări > Rețea/Porturi > Fără fir > Wi-Fi Protected Setup > Pornire metodă cu apăsare pe buton**.
- 2 Urmați instrucțiunile de pe afișaj.

Utilizarea metodei numărului personal de identificare (PIN)

- 1 Din ecranul de pornire, atingeți **Setări > Rețea/Porturi > Fără fir > Wi-Fi Protected Setup > Pornire metodă PIN**.
- 2 Copiați numărul personal de identificare WPS format din opt cifre.
- 3 Deschideți un browser web, apoi introduceți adresa IP a punctului de acces în câmpul pentru adresă.

Note:

- Pentru a afla adresa IP, consultați documentația inclusă cu punctul de acces.
 - Dacă utilizați un server proxy, dezactivați-l temporar pentru a încărca corect pagina web.
- 4 Accesați setările WPS. Pentru mai multe informații, consultați documentația livrată împreună cu punctul de acces.
 - 5 Introduceți PIN-ul din opt cifre, apoi salvați modificările.

Configurarea Wi-Fi Direct

Wi-Fi Direct® Este o tehnologie peer-to-peer bazată pe Wi-Fi, care permite dispozitivelor wireless să se conecteze direct la o imprimantă cu Wi-Fi Direct activat fără a utiliza un punct de acces (router fără fir).

- 1 Din ecranul de pornire, atingeți **Setări > Rețea/Porturi > Wi-Fi Direct**.
- 2 Configurați setările.
 - **Activare Wi-Fi Direct** – Permite imprimantei să transmită propria rețea Wi-Fi Direct.
 - **Nume Wi-Fi Direct** – Atribuie un nume rețelei Wi-Fi Direct.
 - **Parolă Wi-Fi Direct** – Atribuie parola pentru negocierea securității fără fir atunci când utilizați conexiunea peer-to-peer.

- **Afișare parolă pe pagina de configurare** – Afișează parola pe pagina de configurare a rețelei.
- **Acceptare automată solicitări buton** – Permite imprimantei să accepte automat solicitările de conectare.

Notă: Acceptarea automată a solicitărilor prin apăsare de buton nu este securizată.

Note:

- În mod implicit, parola rețelei Wi-Fi Direct nu este vizibilă pe afișajul imprimantei. Pentru a afișa parola, activați pictograma de afișare a parolei. Din ecranul de pornire, atingeți **Setări > Securitate > Diverse > Activare dezvăluire parolă/PIN**.
- Pentru a afla parola rețelei Wi-Fi Direct fără a o afișa pe afișajul imprimantei, din ecranul de pornire, atingeți **Setări > Rapoarte > Rețea > Pagină configurare rețea**.

Conectarea unui dispozitiv mobil la imprimantă

Înainte de a conecta dispozitivul mobil, asigurați-vă că Wi-Fi Direct a fost configurat. Pentru informații suplimentare, consultați [“Configurarea Wi-Fi Direct” la pagina 47](#).

Conectarea utilizând Wi-Fi Direct

Notă: Aceste instrucțiuni se aplică numai dispozitivelor mobile Android.

- 1 De pe dispozitivul mobil, accesați meniul de setări.
- 2 Activați **Wi-Fi**, apoi atingeți **Wi-Fi Direct**.
- 3 Selectați numele Wi-Fi Direct al imprimantei.
- 4 Confirmați conexiunea pe panoul de control al imprimantei.

Conectarea utilizând Wi-Fi

- 1 De pe dispozitivul mobil, accesați meniul de setări.
- 2 Atingeți **Wi-Fi**, apoi selectați numele Wi-Fi Direct al imprimantei.

Notă: Înaintea numelui Wi-Fi Direct este adăugat șirul DIRECT-xy (unde x și y sunt două caractere aleatorii).

- 3 Introduceți parola Wi-Fi Direct.

Conectarea unui computer la imprimantă

Înainte de a conecta computerul, asigurați-vă că Wi-Fi Direct a fost configurat. Pentru informații suplimentare, consultați [“Configurarea Wi-Fi Direct” la pagina 47](#).

Pentru utilizatorii de Windows

- 1 Deschideți **Imprimante și scanere**, apoi faceți clic pe **Adăugare imprimantă sau scanner**.
- 2 Faceți clic pe **Afișare imprimante Wi-Fi Direct**, apoi selectați numele Wi-Fi Direct al imprimantei.
- 3 De pe afișajul imprimantei, notați-vă codul PIN din opt cifre al imprimantei.
- 4 Introduceți codul PIN pe computer.

Notă: Dacă driverul imprimantei nu este deja instalat, Windows descarcă driverul corespunzător.

Pentru utilizatorii de Macintosh

1 Faceți clic pe pictograma wireless, apoi selectați numele Wi-Fi Direct al imprimantei.

Notă: Înaintea numelui Wi-Fi Direct este adăugat șirul DIRECT-xy (unde x și y sunt două caractere aleatorii).

2 Introduceți parola Wi-Fi Direct.

Notă: Comutați computerul înapoi la rețeaua sa anterioară după deconectarea de la rețeaua Wi-Fi Direct.

Dezactivarea rețelei Wi-Fi

1 Din ecranul de pornire, atingeți **Setări > Rețea/Porturi > Prezentare generală a rețelei > Adaptor activ > Rețea standard**.

2 Urmați instrucțiunile de pe afișaj.

Verificarea conectivității imprimantei

1 Din ecranul de pornire, atingeți **Setări > Rapoarte > Rețea > Pagină configurare rețea**.

2 Consultați prima secțiune a paginii de configurare pentru rețea și confirmați dacă starea este Connected (Conectat).

Dacă starea afișată este Not Connected (Neconectat), conexiunea la rețeaua LAN poate să fie inactivă sau poate să existe o defecțiune a cablului de rețea. Contactați administratorul pentru asistență.

Crearea unui profil Cloud Connector

1 Din ecranul de pornire, atingeți **Copiere carte de identitate**.

2 Selectați un furnizor de servicii cloud.

3 Atingeți **Creare** sau .

4 Introduceți un nume unic de profil.

Notă: Vă recomandăm să creați un cod PIN pentru a proteja profilul.

5 Atingeți **OK**, apoi notați codul de autorizare.

Notă: Codul de autorizare este valabil doar 24 de ore.

6 Deschideți un browser web, apoi accesați <https://lexmark.cloud-connect.co>.

7 Faceți clic pe **Următorul**, apoi acceptați Condițiile de utilizare.

8 Introduceți codul de autorizare, apoi faceți clic pe **Conectare**.

9 Conectați-vă la contul furnizorului de servicii cloud.

10 Acordați permisiunile.

Notă: Pentru a finaliza procesul de autorizare, deschideți profilul în termen de 72 de ore.

Imprimarea paginii de setări meniuri

Din ecranul de pornire, atingeți **Setări > Rapoarte > Pagină setări meniuri**.

Securizarea imprimantei

Localizarea slotului de securitate

Această imprimantă este echipată cu o caracteristică de securitate prin blocare. Atașați un dispozitiv de blocare a securității compatibil cu majoritatea computerelor laptop în locația afișată pentru a asigura imprimanta.



Ștergerea memoriei imprimantei

Pentru a șterge memoria volatilă sau datele de buffer ale imprimantei, opriți imprimanta.

Pentru a șterge memoria nevolatilă sau setările individuale, setările dispozitivului sau de rețea, setările de securitate și soluțiile integrate, urmați pașii de mai jos:

- 1 Din ecranul de pornire, atingeți **Setări** > **Dispozitiv** > **Întreținere** > **Ștergere în stare de repaus**.
- 2 Selectați caseta **Curățați toate informațiile din memoria nevolatilă**, apoi atingeți **OK**.
- 3 Selectați fie **Începere configurare inițială**, fie **Lăsați imprimanta offline**, apoi atingeți **OK**.

Revenirea la setările prestabilite din fabrică

- 1 Din ecranul de pornire, atingeți **Setări** > **Dispozitiv** > **Revenire la setările prestabilite din fabrică**.
- 2 În meniul Restabilire setări, selectați setările pe care doriți să le restabiliți.
- 3 Selectați **RESTABILIRE**.
- 4 Urmați instrucțiunile de pe afișaj.

Declarație privind volatilitatea

Imprimanta conține diverse tipuri de memorie care au capacitatea de a stoca setări de dispozitiv și de rețea, precum și date de utilizator.

Tip de memorie	Descriere
Memoria volatilă	Imprimanta utilizează o <i>memorie cu acces aleator</i> (RAM) standard pentru a stoca temporar în buffer datele de utilizator în timpul lucrărilor simple de imprimare.
Memoria nevolatilă	Imprimanta poate să utilizeze două forme de memorie nevolatilă: EEPROM și NAND (memorie flash). Ambele tipuri sunt utilizate pentru a stoca datele sistemului de operare, setările dispozitivului și informațiile de rețea.

Ștergeți conținutul oricărei memorii instalate în imprimantă, în următoarele situații:

- Imprimanta este dezafectată.
- Imprimanta urmează să fie mutată într-un alt departament sau într-o altă locație.
- Operațiile de service asupra imprimantei sunt efectuate de o persoană din afara organizației.
- Imprimanta este ridicată de la sediul dvs. pentru service.
- Imprimanta este vândută unei alte organizații.

Imprimarea

Imprimarea de pe un computer

Notă: Pentru etichete, hârtie cartonată și plicuri, setați dimensiunea hârtiei și selectați imprimanta înainte de imprimarea documentului.

- 1 Din documentul pe care încercați să-l imprimați, deschideți dialogul Imprimare.
- 2 Dacă este necesar, reglați setările.
- 3 Imprimați documentul.

Imprimarea de pe un dispozitiv mobil

Imprimarea de pe un dispozitiv mobil utilizând Lexmark Mobile Print

Imprimarea de pe un dispozitiv mobil utilizând Lexmark Mobile Print

Lexmark™ Mobile Print vă permite să trimiteți documente și imagini direct către o imprimantă Lexmark acceptată.

- 1 Deschideți documentul, apoi trimiteți-l sau partajați-l cu Lexmark Mobile Print.



Notă: Unele aplicații terțe ar putea să nu accepte funcția de trimitere sau partajare. Pentru mai multe informații, consultați documentația livrată împreună cu aplicația.

- 2 Selectați o imprimantă.
- 3 Imprimați documentul.

Imprimarea de pe un dispozitiv mobil utilizând serviciul de imprimare Mopria

Serviciul de imprimare Mopria® este o soluție de Mobile Printing pentru dispozitivele mobile care rulează versiunea Android™ 5.0 sau o versiune ulterioară. Acesta vă permite să imprimați direct pe orice imprimantă certificată Mopria.

Notă: Descărcați aplicația Mopria Print Service din Google Play™ și activați-o pe dispozitivul mobil.

- 1 De pe dispozitivul mobil Android, lansați o aplicație compatibilă sau selectați un document din managerul de fișiere.
- 2 Atingeți  > **Imprimare**.
- 3 Selectați o imprimantă și apoi reglați setările, dacă este necesar.
- 4 Apăsați .

Imprimarea de pe un dispozitiv mobil utilizând AirPrint

Caracteristica software AirPrint este o soluție de Mobile Printing care vă permite să imprimați direct de pe dispozitivele Apple la o imprimantă certificată AirPrint.

Note:

- Asigurați-vă că dispozitivul Apple și imprimanta sunt conectate la aceeași rețea. Dacă rețeaua are mai multe huburi wireless, asigurați-vă că ambele dispozitive sunt conectate la aceeași subrețea.
- Această aplicație este acceptată numai pe anumite dispozitive Apple.

1 De pe dispozitivul mobil, selectați un document din managerul de fișiere sau lansați o aplicație compatibilă.

2 Atingeți  > **Imprimare**.

3 Selectați o imprimantă și apoi reglați setările, dacă este necesar.

4 Imprimați documentul.



Imprimarea de pe un dispozitiv mobil utilizând Wi-Fi Direct®

Wi-Fi Direct® este un serviciu care vă permite să imprimați la orice imprimantă compatibilă cu Wi-Fi Direct.

Notă: Asigurați-vă că dispozitivul mobil este conectat la rețeaua fără fir a imprimantei. Pentru informații suplimentare, consultați [“Conectarea unui dispozitiv mobil la imprimantă” la pagina 48](#).

1 De pe dispozitivul mobil, lansați o aplicație compatibilă sau selectați un document din managerul de fișiere.

2 În funcție de dispozitivul mobil, efectuați una dintre următoarele operații:

- Atingeți  > **Imprimare**.
- Atingeți  > **Imprimare**.
- Atingeți  > **Imprimare**.

3 Selectați o imprimantă și apoi reglați setările, dacă este necesar.

4 Imprimați documentul.

Imprimarea de pe o unitate flash

1 Introduceți o unitate flash.

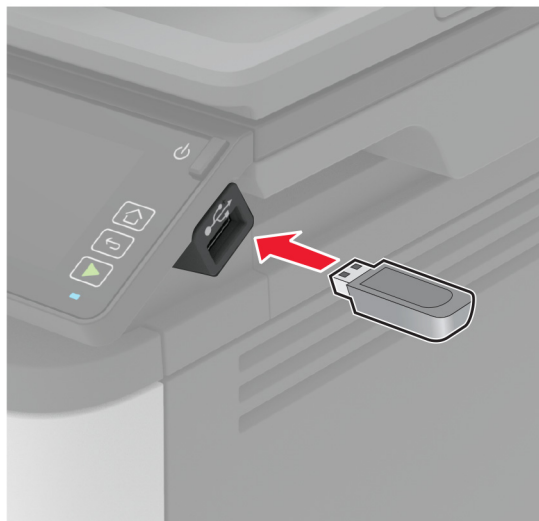

Note:

- Dacă introduceți unitatea flash atunci când este afișat un mesaj de eroare, imprimanta va ignora unitatea flash.
- Dacă introduceți unitatea flash în timp ce imprimanta procesează alte lucrări de imprimare, pe ecran va apărea mesajul **Ocupat**.

2 De pe ecran, atingeți documentul pe care doriți să îl imprimați.

Dacă este necesar, configurați alte setări de imprimare.

3 Trimiteți lucrarea de imprimare.

Pentru a imprima un alt document, atingeți **Unitate USB**.

Avertisment - Pericol de deteriorare: Pentru a evita pierderea de date sau defectarea imprimantei, nu atingeți unitatea flash sau imprimanta în zonele indicate în timp ce un dispozitiv de memorie este utilizat activ pentru imprimare, citire sau scriere.



Unități flash și tipuri de fișiere acceptate

Unități flash

- Lexar JumpDrive S70 (16 GB și 32 GB)
- SanDisk Cruzer (16 GB și 32 GB)
- PNY Attaché (16 GB și 32 GB)

Note:

- Imprimanta acceptă unități flash de mare viteză cu viteză integrală standard.
- Unitățile flash trebuie să accepte sistemul File Allocation Tables (FAT).

Tipuri de fișiere

- GIF
- JPEG sau JPG
- BMP
- PCX
- TIFF sau TIF
- PNG

Configurarea lucrărilor de imprimare confidențiale

Utilizarea panoului de control

- 1 Din ecranul de pornire, atingeți **Setări** > **Securitate** > **Configurare imprimare confidențială**.
- 2 Configurați setările.

Utilizarea serverului EWS

1 Deschideți un browser web, apoi tastați adresa IP a imprimantei în câmpul de adrese.

Note:

- Vizualizați adresa IP a imprimantei pe ecranul de pornire. Adresa IP apare ca patru seturi de numere separate prin puncte, cum ar fi 123.123.123.123.
- Dacă utilizați un server proxy, dezactivați-l temporar pentru a încărca corect pagina web.

2 Faceți clic pe **Setări > Securitate > Configurație imprimare confidențială**.

3 Configurați setările.

Utilizați	Ca să
Număr maxim de introduceri nevalide PIN	Setați numărul de introduceri nevalide ale codului PIN. Notă: Când este atinsă limita, lucrările de imprimare pentru numele de utilizator respectiv sunt șterse.
Expirare lucrare confidențială	Setați perioada de expirare pentru lucrările de imprimare confidențială. Notă: Lucrările confidențiale în așteptare sunt memorate în imprimantă până când sunt autorizate sau șterse manual.
Expirare lucrare repetată	Setați perioada de expirare pentru lucrările de imprimare pe care doriți să le repetați. Notă: Lucrările în așteptare repetate sunt stocate în memoria imprimantei pentru reimprimare.
Expirare lucrare de verificare	Setați durata de expirare pentru imprimarea unei copii a unei lucrări în scopul verificării calității acesteia înainte de a imprima exemplarele rămase. Notă: Lucrările de verificare imprimă o copie în scopul verificării calității înainte de a imprima restul copiilor.
Rezervare Expirare lucrare	Setați timpul de expirare pentru lucrările pe care doriți să le stocați pe imprimantă pentru imprimare ulterioară. Notă: Lucrările de imprimare rezervate în așteptare sunt șterse automat după imprimare.
Necesită punerea în așteptare a tuturor lucrărilor	Setați imprimanta să pună în așteptare toate lucrările de imprimare.
Se rețin copii ale documentelor	Setați imprimanta să imprime toate documentele cu același nume de fișier.

Imprimarea lucrărilor confidențiale și a altor lucrări în așteptare

Pentru utilizatorii de Windows

- 1 Având documentul deschis, faceți clic pe **Fișier > Imprimare**.
- 2 Selectați o imprimantă și apoi faceți clic pe **Proprietăți, Preferințe, Opțiuni** sau **Configurare**.
- 3 Faceți clic pe **Imprimare și păstrare**.
- 4 Selectați **Utilizare Imprimare și păstrare**, apoi atribuiți un nume de utilizator.

- 5 Selectați tipul de lucrare de imprimare (confidențială, repetată, rezervată sau de verificare).
Dacă selectați **Confidențial**, securizați lucrarea de imprimare cu un număr de identificare personală (PIN).
- 6 Faceți clic pe **OK** sau pe **Imprimare**.
- 7 Din ecranul de pornire al imprimantei, inițiați lucrarea de imprimare.
 - Pentru lucrări de imprimare confidențiale, atingeți **Lucrări în așteptare** > alegeți numele de utilizator > **Confidențial** > introduceți codul PIN > selectați lucrarea de imprimare > configurați setările > **Imprimare**.
 - Pentru alte lucrări de imprimare, atingeți **Lucrări în așteptare** > selectați numele de utilizator > selectați lucrarea de imprimare > configurați setările > **Imprimare**.

Pentru utilizatorii de Macintosh

Utilizarea AirPrint

- 1 Având documentul deschis, selectați **Fișier** > **Imprimare**.
- 2 Selectați o imprimantă, apoi, din meniul vertical care urmează meniului Orientare, alegeți **Imprimare cu PIN**.
- 3 Activați **Imprimarea cu PIN** și apoi introduceți un cod PIN din patru cifre.
- 4 Faceți clic pe **Imprimare**.
- 5 Din ecranul de pornire al imprimantei, inițiați lucrarea de imprimare. Atingeți **Lucrări în așteptare** > selectați numele computerului > **Confidențial** > introduceți codul PIN > selectați lucrarea de imprimare > **Imprimare**.

Utilizarea driverului de imprimare

- 1 Având documentul deschis, selectați **Fișier** > **Imprimare**.
- 2 Selectați o imprimantă, apoi, din meniul vertical care urmează meniului Orientare, alegeți **Imprimare și păstrare**.
- 3 Alegeți **Imprimare confidențială**, apoi introduceți un cod PIN din patru cifre.
- 4 Faceți clic pe **Imprimare**.
- 5 Din ecranul de pornire al imprimantei, inițiați lucrarea de imprimare. Atingeți **Lucrări în așteptare** > selectați numele computerului dvs. > **Confidențial** > selectați lucrarea de imprimare > introduceți codul PIN > **Imprimare**.

Imprimarea dintr-un profil Cloud Connector

- 1 Din ecranul de pornire, atingeți **Cloud Connector**.
- 2 Selectați un furnizor de servicii cloud, apoi selectați un profil.

Notă: Pentru mai multe informații privind crearea unui profil Cloud Connector, consultați [“Crearea unui profil Cloud Connector” la pagina 49](#).

3 Atingeți **Imprimare**, apoi selectați un fișier.

Dacă este nevoie, modificați setările.

Notă: Selectați un fișier acceptat.

4 Imprimați documentul.

Tipărirea unei liste de eșantioane de fonturi

1 Din ecranul de pornire, atingeți **Setări > Rapoarte > Imprimare > Fonturi imprimare**.

2 Atingeți **PCL Fonts (Fonturi PCL)** sau **PostScript Fonts (Fonturi PostScript)**.

Inserarea culilor de separare între copii

1 Din ecranul de pornire, atingeți **Setări > Imprimare > Aspect > Coli de separare > Între copii**.

2 Imprimați documentul.

Anularea unei lucrări de imprimare

De la panoul de control al imprimantei

1 Din ecranul de pornire, atingeți **Revocare lucrări**.

2 Selectați lucrarea de anulat.

De la computer

1 În funcție de sistemul de operare, efectuați una dintre următoarele operații:

- Deschideți folderul cu imprimante, după care selectați imprimanta dorită.
- Din Preferințe sistem din meniul Apple, navigați la imprimantă, apoi deschideți coada de imprimare.

2 Selectați lucrarea de anulat.

Reglarea luminozității tonerului

1 Din ecranul de pornire, atingeți **Setări > Imprimare > Calitate > Luminozitate toner**.

2 Selectați o setare.

Copierea

Utilizarea alimentatorului automat de documente și a geamului scannerului

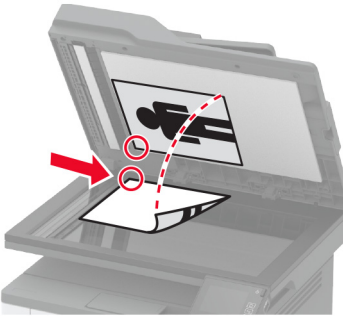
Alimentator automat de documente (ADF)	Geamul scannerului
 <ul style="list-style-type: none"> • Utilizați ADF pentru documentele cu pagini-multiple sau două fețe. • Încărcați un document original cu fața în sus. Pentru documentele cu pagini multiple, asigurați-vă că ați aliniat marginea frontală înainte de încărcare. • Asigurați-vă că ați reglat ghidajele ADF pentru a se potrivi cu lățimea hârtiei pe care o încărcați. 	 <ul style="list-style-type: none"> • Utilizați geamul scannerului pentru documentele cu o singură pagină, pentru paginile cărților, elementele mici (cum ar fi cărțile poștale și fotografiile), foliile transparente, hârtia fotografică sau suporturile subțiri (cum ar fi decupaje din reviste). • Amplasați documentul cu fața în jos, în colțul cu săgeata.

Realizarea de copii

- 1 Încărcați un document original în tava ADF sau pe geamul scannerului.

Notă: Pentru a evita trunchierea imaginii, asigurați-vă că documentul original și hârtia de ieșire au aceeași dimensiune.

- 2 Din ecranul principal, atingeți **Copiere**, apoi specificați numărul de copii.

Dacă este necesar, reglați setările pentru copiere.

- 3 Copiați documentul.

Notă: Pentru a realiza o copie rapidă, din panoul de comandă, apăsați .

Copierea fotografiilor

- 1 Amplasați o fotografie pe geamul scannerului.
- 2 De pe ecranul de pornire, atingeți **Copiere > Tip conținut > Foto**.
- 3 Copiați documentul.

Copierea pe hârtie cu antet

- 1 Încărcați un document original în tava ADF sau pe geamul scannerului.
- 2 Din ecranul principal, atingeți **Copiere** > **Copiere din** > selectați dimensiunea documentului original.
- 3 Atingeți **Copiere în**, apoi selectați sursa de hârtie care conține hârtia cu antet.
Dacă ați încărcat hârtia cu antet în alimentatorul multifuncțional, navigați apoi la:
Copiere în > **Alimentator multifuncțional** > selectați o dimensiune de hârtie > **Hârtie cu antet**
- 4 Copiați documentul.

Copierea pe ambele fețe ale hârtiei

- 1 Încărcați un document original în tava ADF sau pe geamul scannerului.
- 2 Din ecranul de pornire, atingeți **Copiere** > **Fețe**.
- 3 Reglați setările.
- 4 Copiați documentul.

Micșorarea sau mărirea copiilor

- 1 Încărcați un document original în tava ADF sau pe geamul scannerului.
- 2 Din ecranul de început, navigați la:
Copiere > **Scalare** > specificați o valoare de scalare
Notă: Modificarea dimensiunii documentului original sau a celui imprimat după setarea opțiunii Scalare restabilește valoarea de scalare la Automat.
- 3 Copiați documentul.

Copierea mai multor pagini pe o singură foaie

- 1 Încărcați un document original în tava ADF sau pe geamul scannerului.
- 2 De la ecranul de pornire, atingeți **Copiere** > **Pagini pe o față**.
- 3 Reglați setările.
- 4 Copiați documentul.

Asamblarea copiilor

- 1 Încărcați un document original în tava ADF sau pe geamul scannerului.
- 2 Din ecranul de pornire, atingeți **Copiere** > **Asamblare** > **Activat [1,2,1,2,1,2]**.
- 3 Copiați documentul.

Copierea cărților de identitate

- 1 Încărcați un act pe geamul scannerului.
- 2 De la panoul de control, navigați până la:
Copiere > Copiere carte de identitate
- 3 Dacă este necesar, reglați setările.
- 4 Copiați documentul.

Crearea unei comenzi rapide pentru copiere

- 1 Din ecranul de început, atingeți **Copiere**.
- 2 Configurați setările și atingeți .
- 3 Creați o comandă rapidă.

E-mailul

Utilizarea alimentatorului automat de documente și a geamului scannerului

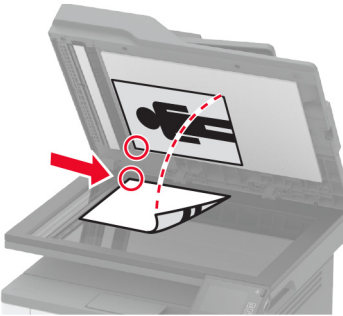
Alimentator automat de documente (ADF)	Geamul scannerului
 <ul style="list-style-type: none"> • Utilizați ADF pentru documentele cu pagini-multiple sau două fețe. • Încărcați un document original cu fața în sus. Pentru documentele cu pagini multiple, asigurați-vă că ați aliniat marginea frontală înainte de încărcare. • Asigurați-vă că ați reglat ghidajele ADF pentru a se potrivi cu lățimea hârtiei pe care o încărcați. 	 <ul style="list-style-type: none"> • Utilizați geamul scannerului pentru documentele cu o singură pagină, pentru paginile cărților, elementele mici (cum ar fi cărțile poștale și fotografiile), foliile transparente, hârtia fotografică sau suporturile subțiri (cum ar fi decupaje din reviste). • Amplasați documentul cu fața în jos, în colțul cu săgeata.

Trimiterea unui e-mail

Înainte de a începe, asigurați-vă că setările SMTP sunt configurate. Pentru informații suplimentare, consultați [“Configurarea setărilor de e-mail SMTP” la pagina 31](#).

Utilizarea panoului de control

- 1 Încărcați un document original în tava ADF sau pe geamul scannerului.
- 2 Din ecranul de pornire, atingeți **E-mail**, apoi introduceți informațiile necesare.
- 3 Dacă este necesar, configurați setările pentru tipul de fișier trimis.
- 4 Trimiteți e-mailul.

Utilizarea unui număr de comandă rapidă

- 1 Încărcați un document original în tava ADF sau pe geamul scannerului.
- 2 Din ecranul de pornire, atingeți **Comenzi rapide > E-mail**.
- 3 Selectați numărul comenzii rapide.
- 4 Trimiteți e-mailul.

Crearea unei comenzi rapide pentru poșta electronică

- 1 Din ecranul de pornire, atingeți **E-mail**.
- 2 Configurați setările și atingeți .
- 3 Creați o comandă rapidă.

Faxul

Utilizarea alimentatorului automat de documente și a geamului scannerului

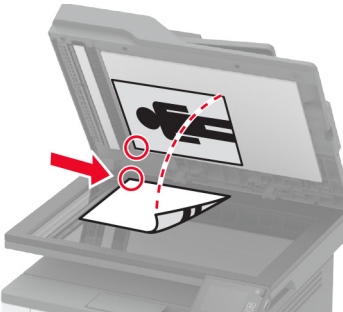
Alimentator automat de documente (ADF)	Geamul scannerului
 <ul style="list-style-type: none"> • Utilizați ADF pentru documentele cu pagini-multiple sau două fețe. • Încărcați un document original cu fața în sus. Pentru documentele cu pagini multiple, asigurați-vă că ați aliniat marginea frontală înainte de încărcare. • Asigurați-vă că ați reglat ghidajele ADF pentru a se potrivi cu lățimea hârtiei pe care o încărcați. 	 <ul style="list-style-type: none"> • Utilizați geamul scannerului pentru documentele cu o singură pagină, pentru paginile cărților, elementele mici (cum ar fi cărțile poștale și fotografiile), foliile transparente, hârtia fotografică sau suporturile subțiri (cum ar fi decupaje din reviste). • Amplasați documentul cu fața în jos, în colțul cu săgeata.

Trimiterea unui fax

Notă: Asigurați-vă că faxul este configurat. Pentru informații suplimentare, consultați [“Configurarea imprimantei pentru fax” la pagina 22.](#)

Utilizarea panoului de control

- 1 Încărcați un document original în tava ADF sau pe geamul scannerului.
- 2 Din ecranul de început, atingeți **Fax**, apoi introduceți informațiile necesare.
Dacă este necesar, reglați setările.
- 3 Trimiteți faxul.

Utilizând computerul

Înainte de a începe, asigurați-vă că driverul de fax este instalat. Pentru informații suplimentare, consultați [“Instalarea driverului de fax” la pagina 43.](#)

Pentru utilizatorii de Windows

- 1 Din documentul pe care încercați să-l trimiteți prin fax, deschideți dialogul Imprimare.
- 2 Selectați imprimanta și apoi faceți clic pe **Proprietăți**, **Preferințe**, **Opțiuni** sau **Configurare**.

3 Faceți clic pe **Fax > Activare fax > Se afișează setările înaintea trimiterii de faxuri**, apoi introduceți numărul destinatarului.

Dacă este necesar, configurați alte setări pentru fax.

4 Trimiteți faxul.

Pentru utilizatorii de Macintosh

1 Având documentul deschis, selectați **Fișier > Imprimare**.

2 Selectați imprimanta care conține - **Fax** adăugat după numele acesteia.

3 În câmpul **Către**, introduceți numărul destinatarului.

Dacă este necesar, configurați alte setări pentru fax.

4 Trimiteți faxul.

Programarea unui fax

Notă: Asigurați-vă că faxul este configurat. Pentru informații suplimentare, consultați [“Configurarea imprimantei pentru fax” la pagina 22](#).

1 Încărcați un document original în tava ADF sau pe geamul scannerului.

2 Din ecranul de pornire, atingeți **Fax > Către** > introduceți numărul de fax > **Finalizare**.

3 Atingeți **Oră trimitere**, configurați data și ora, apoi atingeți **OK**.

4 Trimiteți faxul.

Crearea unei comenzi rapide pentru o destinație de fax

Notă: Asigurați-vă că faxul este configurat. Pentru informații suplimentare, consultați [“Configurarea imprimantei pentru fax” la pagina 22](#).

1 Din ecranul de pornire, atingeți **Fax > Către**.

2 Introduceți numărul destinatarului, apoi atingeți **Finalizare**.

3 Apăsati .

4 Creați o comandă rapidă.

Schimbarea rezoluției faxului

Notă: Asigurați-vă că faxul este configurat. Pentru informații suplimentare, consultați [“Configurarea imprimantei pentru fax” la pagina 22](#).

1 Încărcați un document original în tava ADF sau pe geamul scannerului.

2 Din ecranul de început, atingeți **Fax**, apoi introduceți informațiile necesare.

3 Atingeți **Rezoluție** și apoi reglați setarea.

4 Trimiteți faxul.

Ajustarea întunecimii faxului

Notă: Asigurați-vă că faxul este configurat. Pentru informații suplimentare, consultați [“Configurarea imprimantei pentru fax” la pagina 22.](#)

- 1 Încărcați un document original în tava ADF sau pe geamul scannerului.
- 2 Din ecranul de început, atingeți **Fax**, apoi introduceți informațiile necesare.
- 3 Atingeți **Luminozitate** și apoi reglați setarea.
- 4 Trimiteți faxul.

Imprimarea unui jurnal de fax

Notă: Asigurați-vă că faxul este configurat. Pentru informații suplimentare, consultați [“Configurarea imprimantei pentru fax” la pagina 22.](#)

- 1 Din ecranul de pornire, atingeți **Setări > Rapoarte > Fax**.
- 2 Atingeți **Jurnal lucrări fax** sau **Jurnal apeluri fax**.

Blocarea faxurilor nesolicitate

Notă: Asigurați-vă că faxul este configurat. Pentru informații suplimentare, consultați [“Configurarea imprimantei pentru fax” la pagina 22.](#)

- 1 Din ecranul de pornire, atingeți **Setări > Fax > Configurare fax > Setări primire faxuri > Comenzi administrator**.
- 2 Setați opțiunea Blocare faxuri fără nume la **Activat**.

Păstrarea faxurilor

Notă: Asigurați-vă că faxul este configurat. Pentru informații suplimentare, consultați [“Configurarea imprimantei pentru fax” la pagina 22.](#)

- 1 Deschideți un browser web, apoi tastați adresa IP a imprimantei în câmpul de adrese.

Note:

- Vizualizați adresa IP a imprimantei pe ecranul de pornire al acesteia. Adresa IP apare ca patru seturi de numere separate prin puncte, cum ar fi 123.123.123.123.
- Dacă utilizați un server proxy, dezactivați-l temporar pentru a încărca corect pagina web.

- 2 Faceți clic pe **Setări > Fax > Configurare fax > Setări primire faxuri > Punerea în așteptare a faxurilor**.
- 3 Selectați un mod.
- 4 Aplicați modificările.

Redirecționarea unui fax

Notă: Asigurați-vă că faxul este configurat. Pentru informații suplimentare, consultați [“Configurarea imprimantei pentru fax” la pagina 22](#).

1 Creați o comandă rapidă pentru o destinație.

a Deschideți un browser web, apoi tastați adresa IP a imprimantei în câmpul de adrese.

Note:

- Vizualizați adresa IP a imprimantei pe ecranul de pornire. Adresa IP apare ca patru seturi de numere separate prin puncte, cum ar fi 123.123.123.123.
- Dacă utilizați un server proxy, dezactivați-l temporar pentru a încărca corect pagina web.

b Faceți clic pe **Comenzi rapide > Adăugare comandă rapidă**.

c Selectați un tip de comandă rapidă și apoi configurați setările.

Notă: Notați numărul comenzii rapide.

d Aplicați modificările.

2 Faceți clic pe **Setări > Fax > Configurare fax > Setări primire faxuri > Comenzi administrator**.

3 În meniul Redirecționare fax, selectați **Redirecționare** sau **Imprimare și redirecționare**.

4 În meniul Redirecționare către, selectați tipul destinației și apoi introduceți numărul comenzii rapide.

5 Aplicați modificările.

Scanarea

Utilizarea alimentatorului automat de documente și a geamului scannerului

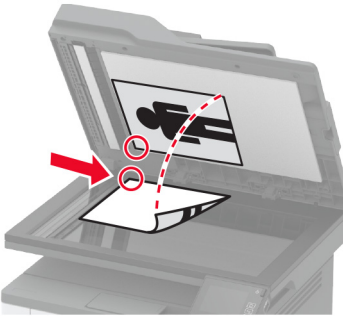
Alimentator automat de documente (ADF)	Geamul scannerului
 <ul style="list-style-type: none"> • Utilizați ADF pentru documentele cu pagini-multiple sau două fețe. • Încărcați un document original cu fața în sus. Pentru documentele cu pagini multiple, asigurați-vă că ați aliniat marginea frontală înainte de încărcare. • Asigurați-vă că ați reglat ghidajele ADF pentru a se potrivi cu lățimea hârtiei pe care o încărcați. 	 <ul style="list-style-type: none"> • Utilizați geamul scannerului pentru documentele cu o singură pagină, pentru paginile cărților, elementele mici (cum ar fi cărțile poștale și fotografiile), foliile transparente, hârtia fotografică sau suporturile subțiri (cum ar fi decupaje din reviste). • Amplasați documentul cu fața în jos, în colțul cu săgeata.

Scanarea către un computer

Înainte de a începe, asigurați-vă că:

- Firmware-ul imprimantei este actualizat. Pentru informații suplimentare, consultați "[Actualizare firmware](#)" la pagina 44.
- Imprimanta și computerul sunt conectate la aceeași rețea.

Pentru utilizatorii de Windows

Utilizarea Lexmark ScanBack Utility

1 De pe computer, executați Lexmark ScanBack Utility, apoi faceți clic pe **Următorul**.

Notă: Pentru a descărca utilitarul, accesați www.lexmark.com/downloads.

2 Faceți clic pe **Configurare** și apoi adăugați adresa IP a imprimantei.

Notă: Vizualizați adresa IP a imprimantei pe ecranul de pornire al acesteia. Adresa IP apare ca patru seturi de numere separate prin puncte, cum ar fi 123.123.123.123.

3 Faceți clic pe **Închidere** > **Următorul**.

4 Selectați dimensiunea documentului original, apoi faceți clic pe **Următorul**.

5 Selectați un format de fișier și rezoluția de scanare, apoi faceți clic pe **Următorul**.

6 Introduceți un nume unic al profilului de scanare și apoi faceți clic pe **Următorul**.

7 Navigați până la locația în care doriți să salvați documentul scanat, creați un nume de fișier și faceți clic pe **Următorul**.

Notă: Pentru a reutiliza profilul de scanare, activați **Creare comandă rapidă** și apoi creați un nume de comandă rapidă unic.

8 Faceți clic pe **Finish (Terminare)**.

9 Încărcați un document original în alimentatorul automat de documente sau pe geamul scannerului.

10 Din ecranul de pornire al imprimantei, atingeți **Scanare către computer**, apoi selectați un profil de scanare.

Notă: Asigurați-vă că opțiunea Scanare către computer este activată. Din ecranul de pornire, atingeți **Setări > Dispozitiv > Pictograme vizibile pe ecranul de pornire > Scanare către computer > Afișaj**.

Utilizarea faxului și a scanării Windows

Notă: Asigurați-vă că imprimanta este adăugată la computer. Pentru informații suplimentare, consultați [“Adăugarea de imprimante la un computer” la pagina 43](#).

1 Încărcați un document original în alimentatorul automat de documente sau pe geamul scannerului.

2 De pe computer, deschideți **Fax și scanare Windows**.

3 Din meniul Sursă, selectați un scanner sursă.

4 Dacă este nevoie, modificați setările SharePoint.

5 Scanați documentul.

Pentru utilizatorii de Macintosh

Notă: Asigurați-vă că imprimanta este adăugată la computer. Pentru informații suplimentare, consultați [“Adăugarea de imprimante la un computer” la pagina 43](#).

1 Încărcați un document original în alimentatorul automat de documente sau pe geamul scannerului.

2 De pe computer, efectuați una dintre următoarele:

- Deschideți **Capturare imagini**.
- Deschideți **Imprimante și scanere**, apoi selectați o imprimantă. Faceți clic pe **Scanare > Deschidere scanner**.

3 Din fereastra Scanner, efectuați una sau mai multe dintre următoarele:

- Selectați unde doriți să salvați documentul scanat.
- Selectarea dimensiunii documentului original.
- Pentru a scana din ADF, selectați **Alimentator de documente** din Meniul Scanare sau activați **Utilizare alimentator de documente**.
- Dacă este necesar, configurați setările de scanare.

4 Faceți clic pe **Scanare**.

Scanarea pe un server FTP utilizând o comandă rapidă

1 Creați o comandă rapide pentru FTP.

- a Deschideți un browser web, apoi tastați adresa IP a imprimantei în câmpul de adrese.

Note:

- Vizualizați adresa IP a imprimantei pe ecranul de pornire. Adresa IP apare ca patru seturi de numere separate prin puncte, cum ar fi 123.123.123.123.
- Dacă utilizați un server proxy, dezactivați-l temporar pentru a încărca corect pagina web.

b Faceți clic pe **Comenzi rapide > Adăugare comandă rapidă**.

c Din meniul Tip de comandă rapidă, selectați **FTP**, apoi configurați setările.

d Aplicați modificările.

2 Încărcați un document original în tava ADF sau pe geamul scannerului.

3 Din ecranul de pornire, atingeți **Comenzi rapide > FTP**

4 Selectați comanda rapidă.

Scanarea într-un folder de rețea utilizând o comandă rapidă

1 Creați o comandă rapidă pentru un folder din rețea.

a Deschideți un browser web, apoi tastați adresa IP a imprimantei în câmpul de adrese.

Note:

- Vizualizați adresa IP a imprimantei pe ecranul de pornire. Adresa IP apare ca patru seturi de numere separate prin puncte, cum ar fi 123.123.123.123.
- Dacă utilizați un server proxy, dezactivați-l temporar pentru a încărca corect pagina web.

b Faceți clic pe **Comenzi rapide > Adăugare comandă rapidă**.

c Din meniul Tip de comandă rapidă, selectați **Folder de rețea**, apoi configurați setările.

d Aplicați modificările.

2 Încărcați un document original în tava ADF sau pe geamul scannerului.

3 Din ecranul de pornire, atingeți **Comenzi rapide > Scanare în rețea**.

4 Selectați comanda rapidă.

Scanarea către o unitate flash

- 1 Încărcați un document original în tava ADF sau pe geamul scannerului.
- 2 Introduceți o unitate flash.

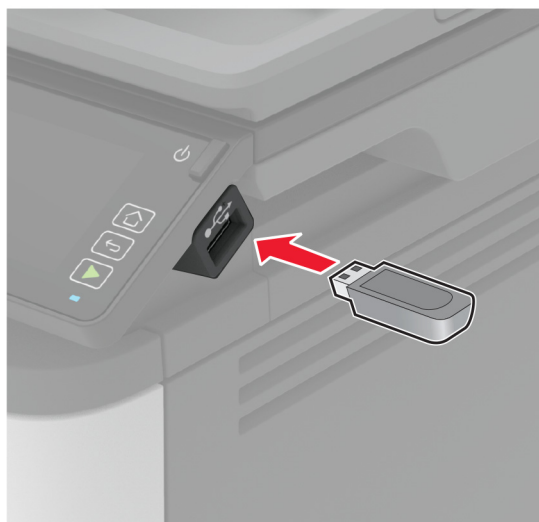

- 3 Atingeți **Scanare către USB** și reglați setările, dacă este necesar.

Note:

- Pentru a salva documentul scanat într-un folder, atingeți **Scanare către**, selectați un folder, apoi atingeți **Scanare aici**.
- Dacă ecranul Unitate USB nu este afișat, atingeți **Unitate USB** pe panoul de control.

- 4 Scanați documentul.

Avertisment - Pericol de deteriorare: Pentru a evita pierderea de date sau defectarea imprimantei, nu atingeți unitatea flash sau imprimanta în zonele indicate în timp ce un dispozitiv de memorie este utilizat activ pentru imprimare, citire sau scriere.



Scanarea într-un profil Cloud Connector

1 Încărcați un document original în tava ADF sau pe geamul scannerului.

2 Din ecranul de pornire, atingeți **Copiere carte de identitate**.

3 Selectați un furnizor de servicii cloud, apoi selectați un profil.

Notă: Pentru mai multe informații privind crearea unui profil Cloud Connector, consultați [“Crearea unui profil Cloud Connector” la pagina 49](#).

4 Atingeți **Scanare**, apoi atribuiți un nume de fișier și un folder de destinație.

5 Atingeți **Scanare aici**.

Dacă este nevoie, modificați setările SharePoint.

6 Scanați documentul.

Utilizarea meniurilor imprimantei

Hartă meniuri

Dispozitiv	<ul style="list-style-type: none"> • Preferințe • Eco Mode • Panou de operare la distanță • Notificări • Gestionarea energiei 	<ul style="list-style-type: none"> • Colectare anonimă a datelor • Revenire la setările prestabilite din fabrică • Întreținere • Pictograme vizibile pe ecranul de pornire • Despre această imprimantă
Imprimare	<ul style="list-style-type: none"> • Aspect • Configurare • Calitate • PDF 	<ul style="list-style-type: none"> • PostScript • PCL • Imagine
Hârtie	<ul style="list-style-type: none"> • Configurație tavă 	<ul style="list-style-type: none"> • Configurare suporturi
Copiere	Setări prestabilite copiere	
Fax	Setări prestabilite fax	
E-mail	<ul style="list-style-type: none"> • Configurare e-mail 	<ul style="list-style-type: none"> • Setări implicite e-mail
FTP	Setări implicite FTP	
Unitate USB	<ul style="list-style-type: none"> • Scanare unitate flash 	<ul style="list-style-type: none"> • Imprimare unitate flash
Rețea/Porturi	<ul style="list-style-type: none"> • Prezentare generală rețea • Fără fir • Wi-Fi Direct • Ethernet • TCP/IP • SNMP 	<ul style="list-style-type: none"> • IPSec • 802.1x • Configurație LPD • Setări HTTP/FTP • USB • Restricționați accesul la rețeaua externă
Securitate	<ul style="list-style-type: none"> • Metode de conectare* • Administrare certificate* • Restricții de conectare 	<ul style="list-style-type: none"> • Configurare imprimare confidențială • Ștergere fișiere de date temporare • Diverse
Cloud Connector	<ul style="list-style-type: none"> • Activare/Dezactivare conectori 	
Rapoarte	<ul style="list-style-type: none"> • Pagină setări meniu • Dispozitiv • Imprimare 	<ul style="list-style-type: none"> • Comenzi rapide • Fax • Rețea
Rezolvarea problemelor	Pagini de testare a calității imprimării	Curățarea scannerului
* Apare numai în Embedded Web Server.		

Dispozitiv

Preferințe

Element de meniu	Descriere
Limbă afișaj	Setați limba textului care apare pe afișaj.
Țară/Regiune	Identificați țara sau regiunea pentru care imprimanta este configurată să funcționeze.
Executare configurare inițială Da Nu*	Execută expertul de configurare.
Informații afișate Text afișat 1 Text afișat 2	Specificați ce informații doriți să apară pe ecranul de pornire.
Data și ora Configurare Data și ora curente Setare manuală dată și oră Format dată (LL-ZZ-AAAA*) Format oră (12 ore A.M./P.M.*) Fus orar (GMT*) Protocol oră rețea Activare NTP Server NTP Activare autentificare (Fără*)	Configurați data și ora imprimantei.
Dimensiuni hârtie S.U.A.* Sistem metric	Specifică unitatea de măsură pentru dimensiunile hârtiei. Notă: Țara sau regiunea selectată în expertul de configurare inițială stabilește setarea inițială pentru dimensiunea hârtiei.
Luminozitate ecran 20-100% (100*)	Reglarea luminozității ecranului.
Acces unitate flash Dezactivată Activat*	Permite accesul la unitatea flash.
Scanare suport plat pentru o pagină Activat Dezactivat*	Setează copiile de pe geamul scannerului la numai câte o pagină la un moment dat.
Expirare ecran 5-300 (60*)	Setați durata de inactivitate în secunde până când va fi afișat ecranul de pornire sau până când imprimanta va deconecta automat un cont de utilizator.
Notă: Un asterisc (*) în dreptul unei valori indică setarea implicită din fabrică.	

Modul Economic

Element de meniu	Descriere
Imprimare Fețe 1 față* 2 fețe	Specifică dacă se imprimă pe o singură față sau pe ambele fețe ale paginii.
Imprimare Pagini pe față Dezactivat* 2 pagini pe față 3 pagini pe față 4 pagini pe față 6 pagini pe față 9 pagini pe față 12 pagini pe față 16 pagini pe față	Imprimă mai multe imagini pe o singură față a hârtiei.
Imprimare Luminozitate toner Ușoară Normal* Întunecat	Determină nivelul de luminozitate sau de întunecare al textului sau imaginilor.
Copiere Fețe 1 față la 1 față* 1 față pe 2 fețe	Specificați dacă se imprimă pe o singură față sau pe ambele fețe ale paginii.
Copiere Pagini pe față Dezactivat* 2 pagini în format Portret 4 pagini în format Portret 2 pagini în format Vedere 4 pagini în format Vedere	Specificați numărul de imagini de pagini de imprimat pe o singură față a unei coli de hârtie.
Copiere Întunecare 1-9 (5*)	Ajustează luminozitatea imaginii scanate.
Notă: Un asterisc (*) în dreptul unei valori indică setarea implicită din fabrică.	

Panou de operare de la distanță

Element de meniu	Descriere
Conexiune VNC externă Nu se permite* Se permite	Conectează un client extern Virtual Network Computing (VNC) la panoul de control de la distanță.
Notă: Un asterisc (*) în dreptul unei valori indică setarea implicită din fabrică.	

Element de meniu	Descriere
Tip de autentificare Fără* Autentificare standard	Setați tipul autentificării la accesarea serverului clientului VNC.
Parolă VNC	Specificați parola de conectare la serverul clientului VNC. Notă: Acest element de meniu apare numai dacă Tip de autentificare este setat la Autentificare standard.
Notă: Un asterisc (*) în dreptul unei valori indică setarea implicită din fabrică.	

Notificări

Element de meniu	Descriere
Semnal sonor ADF încărcat Dezactivat Activat*	Activați un semnal sonor la încărcarea hârtiei în ADF.
Control alarmă Dezactivat Unic* Continuu	Setați de câte ori va suna alarma atunci când imprimanta va necesita intervenție din partea utilizatorului.
Consumabile Afișare estimări consumabile Afișare estimări* Nu mai afișa estimări	Afișează starea estimată a consumabilelor.
Consumabile Alarmă cartuș Dezactivat* Unic Continuu	Setați de câte ori va suna alarma atunci când cartușul are un nivel scăzut.
Notă: Un asterisc (*) în dreptul unei valori indică setarea implicită din fabrică.	

Element de meniu	Descriere
Configurare alerte prin e-mail Configurare e-mail Gateway SMTP principal Port poartă SMTP primară (25*) Gateway SMTP secundar Port poartă SMTP secundară (25*) Expirare SMTP (30 secunde*) Adresă de răspuns Se utilizează întotdeauna adresa de răspuns SMTP implicită(Dezactivat*) Utilizare SSL/TLS(Dezactivat*) Solicită certificat de încredere(Activat*) Autentificare server SMTP (Fără autentificare*) E-mail inițiat de dispozitiv(Fără*) ID de utilizator dispozitiv Parolă dispozitiv Domeniu NTLM Dezactivare eroare „Serverul SMTP nu este configurat” (Dezactivat*)	Configurați setările pentru e-mail ale imprimantei.
Prevenire erori Asistență blocaje Dezactivat Activat*	Setați imprimanta să depisteze automat blocajele de hârtie.
Prevenire erori Continuare automată Dezactivată Activat* (5 secunde) Timp de continuare automată	Permiterea imprimantei să continue procesarea sau imprimarea automată a unei lucrări după rezolvarea anumitor situații care necesită intervenția utilizatorului.
Prevenire erori Repornire automată Repornire automată (Repornește întotdeauna*)	Setați imprimanta să repornească atunci când apare o eroare.
Prevenire erori Repornire automată Nr. maxim de reporniri automate (2*)	Setați numărul de reporniri automate pe care le poate efectua imprimanta.
Prevenire erori Repornire automată Fereastra Repornire automată (720*)	Setați durata în secunde până când imprimanta va efectua o repornire automată.
Prevenire erori Repornire automată Contor de repornire automată	Afișează informații numai-citire despre contorul de reporniri.
Prevenire erori Afișare eroare hârtie scurtă Activat Ștergere automată*	Setați imprimanta să afișeze un mesaj când survine o eroare de hârtie scurtă. Notă: Hârtia scurtă se referă la dimensiunea hârtiei încărcate.
Notă: Un asterisc (*) în dreptul unei valori indică setarea implicită din fabrică.	

Element de meniu	Descriere
Prevenire erori Protejare pagină Dezactivat* Activat	Setați imprimanta să proceseze toată pagina în memorie înainte de a o imprima.
Recuperare conținut blocaj Recuperare pagini blocate Dezactivat Activat Auto*	Setați imprimanta să reimprime paginile blocate.
Recuperare conținut blocaj Recuperare blocaj la scaner Nivel lucrare Nivel pagină*	Specificați modul de repornire a lucrării de scanare după rezolvarea unui blocaj de hârtie.
Notă: Un asterisc (*) în dreptul unei valori indică setarea implicită din fabrică.	

Gestionarea energiei

Element de meniu	Descriere
Profil Mod Repaus Imprimare din modul Repaus Imprimanta rămâne activă după imprimare Accesare mod Repaus după imprimare*	Setați imprimanta pentru a rămâne în modul Pregătit sau pentru a reveni în modul Repaus după imprimare.
Expirări Modul Repaus 1-120 minute (15*)	Setați durata de inactivitate dinainte ca imprimanta să înceapă să funcționeze în modul Repaus.
Expirări Expirare hibernare Dezactivat 1 oră 2 ore 3 ore 6 ore 1 zi 2 zile 3 zile* 1 săptămână 2 săptămâni 1 lună	Setați timpul înainte ca imprimanta să se oprească.
Expirări Expirare hibernare la conectare Hibernare Fără hibernare*	Setați Expirare hibernare pentru a dezactiva imprimanta în timp ce există o conexiune Ethernet activă.
Notă: Un asterisc (*) în dreptul unei valori indică setarea implicită din fabrică.	

Colectare anonimă a datelor

Element de meniu	Descriere
Colectare anonimă a datelor Informații privind utilizarea și performanțele dispozitivului Fără*	Trimiteți informații către Lexmark despre utilizarea și performanțele imprimantei. Notă: Oră de trimitere date anonime apare numai atunci când setați Colectare anonimă a datelor la Utilizarea și performanțele dispozitivului.
Oră de trimitere date anonime Oră de început Oră de sfârșit	
Notă: Un asterisc (*) în dreptul unei valori indică setarea implicită din fabrică.	

Revenire la setările prestabilite din fabrică

Element de meniu	Descriere
Restabilire setări Restabilire toate setările Restabilire setări imprimantă Restabilire setări rețea Restabilire setări fax	Restabiliți setările implicite din fabrică ale imprimantei.

Întreținere

Meniu Configurare

Element de meniu	Descriere
Configurare USB USB PnP 1* 2	Schimbă modul de funcționare al driverului USB de imprimantă pentru a mări compatibilitatea cu un computer personal.
Configurare USB Scanare USB pe comp. local Activat* Dezactivat	Setarea enumerării driverului de dispozitiv USB ca dispozitiv USB simplu (interfață singulară) sau ca dispozitiv USB compus (interfețe multiple).
Configurare USB Viteză USB Integrală Auto*	Setează portul USB să ruleze la viteză maximă și dezactivează capacitățile sale de rulare la viteză ridicată.
Configurație tavă Unirea tăvilor Automat* Dezactivat	Setează imprimanta să conecteze tăvile cu același tip de hârtie și cu aceleași setări pentru dimensiunea hârtiei.
Notă: Un asterisc (*) în dreptul unei valori indică setarea implicită din fabrică.	

Element de meniu	Descriere
Configurație tavă Afișare mesaj suport pentru hârtie Dezactivat Numai pentru dimensiuni necunoscute* Întotdeauna	Afișați un mesaj pentru a selecta dimensiunea și tipul hârtiei după introducerea tăvii.
Configurație tavă Încărcare A5 Muchie scurtă Muchia lungă*	Specificați orientarea paginii la încărcarea hârtiei de dimensiune A5.
Configurație tavă Solicități hârtie Auto* Alimentator MF Hârtie alimentată manual	Stabilește sursa de hârtie pe care utilizatorul o va umple atunci când apare o solicitare de a încărca hârtie.
Configurație tavă Solicități plicuri Auto* Alimentator MF Plicuri alimentate manual	Stabilește sursa de hârtie pe care utilizatorul o va umple atunci când apare o solicitare de a încărca plicuri.
Configurație tavă Acț. pt. solicitări Solicitare utilizator* Continuare Utilizare curent	Setați imprimanta pentru rezolvarea solicitărilor de schimbare a hârtiei sau a plicurilor.
Rapoarte Pagină setări meniu Jurnal evenimente Sumar jurnal de evenimente	Imprimați rapoarte despre setările meniului imprimantei, starea imprimantei și jurnale de evenimente ale imprimantei.
Utilizare consumabile și contoare Ștergere istoric utilizare consumabile Resetare contor cartuș alb-negru Resetare contor unitate de imagistică alb-negru Resetare contor întreținere	Resetați contorul de alimentare cu pagini sau vizualizați numărul total de pagini imprimate.
Emulări imprimantă Emulare PS Dezactivat Activat*	Setează imprimanta să recunoască și să utilizeze fluxul de date PS.
Emulări imprimantă Securitate emulator Expirare pagină 0-60 (60*)	Setați timpul de expirare a paginii în timpul emulării.
Notă: Un asterisc (*) în dreptul unei valori indică setarea implicită din fabrică.	

Element de meniu	Descriere
Emulări imprimantă Securitate emulator Resetare emulator după lucrare (Dezactivat*)	Resetați emulatorul după o lucrare de imprimare.
Emulări imprimantă Securitate emulator Dezactivare acces la mesajele imprimantei (Activat*)	Dezactivați accesul la mesajele imprimantei în timpul emulării.
Configurare fax Asistență energie redusă fax Dezactivare Repaus Activare Hibernare Auto*	Setează faxul să intre în Modul Repaus ori de câte ori imprimanta consideră că acest lucru este necesar. Notă: Acest element de meniu este disponibil numai la anumite modele de imprimantă.
Configurație de imprimare Conturare font 0-150 (24*)	Setează o valoare a dimensiunii punctului pentru text sub cea la care ecranele de înaltă frecvență sunt utilizate când se imprimă datele fontului.
Configurație de imprimare Densitate de imprimare Dezactivată 1-5 (3*) Densitate de copiere Dezactivată 1-5 (3*)	Reglați densitatea tonerului la imprimarea sau copierea documentelor.
Operații dispozitiv Modul silențios Activat Dezactivat*	Setează imprimanta pentru a reduce nivelul de zgomot pe care îl face în timpul imprimării. Notă: Activarea acestei setări încetinește performanța globală a imprimantei.
Operații dispozitiv Meniuri panou Activare* Dezactivare	Setează imprimanta să afișeze meniurile panoului de control. Notă: Acest element de meniu apare numai la Embedded Web Server.
Operații dispozitiv Mod siguranță Dezactivat* Activat	Setează imprimanta să funcționeze într-un mod special în care aceasta încearcă să ofere în continuare cât mai multă funcționalitate, în pofida problemelor cunoscute. De exemplu, atunci când modul este setat la Activat, iar motorul unității duplex este nefuncțional, imprimanta va imprima documentele pe o singură față chiar dacă lucrarea este de tip față-verso. Notă: Această setare nu poate fi utilizată când tava nu este introdusă complet sau senzorul tăvii este deteriorat.
Operații dispozitiv Ștergere stare particularizată	Ștergeți toate mesajele particularizate.
Operații dispozitiv Ștergeți toate mesajele instalate de la distanță	Ștergeți toate mesajele instalate de la distanță.
Notă: Un asterisc (*) în dreptul unei valori indică setarea implicită din fabrică.	

Element de meniu	Descriere
Operații dispozitiv Afișare automată ecrane de erori Activat* Dezactivat	Afișează pe ecranul de pornire mesajele de eroare existente după ce imprimanta rămâne inactivă o durată de timp egală cu cea stabilită pentru setarea Expirare ecran.
Configurație scanner Înregistrare manuală scanner Test rapid imprimare	Imprimarea unei pagini țintă de test rapid. Notă: Asigurați-vă că spațiul marginii de pe pagina țintă este uniformă de jur împrejurul țintei. Dacă nu este uniformă, marginile imprimantei trebuie resetate.
Configurație scanner Înregistrare manuală scanner Înregistrare ADF față Înregistrare suport plat	Înregistrarea manuală a suportului plat și ADF după înlocuirea ADF, a geamului scannerului sau a plăcii controlerului.
Configurație scanner Ștergere muchie Ștergere muchie geam scanner (3*) Ștergere muchie ADF (3*)	Setarea dimensiunii, în milimetri, a zonei neimprimabile din jurul unei lucrări de scanare de la ADF sau de pe suportul plat.
Configurație scanner Dezactivare scanner Activat* Dezactivată ADF dezactivat	Dezactivați scannerul dacă acesta nu funcționează corect.
Configurație scanner Ordine byți TIFF Ordine de octeți CPU* Little Endian Big Endian	Setați ordinea octeților dintr-o scanare în format TIFF.
Configurație scanner Linii TIFF exacte per bandă Activat* Dezactivat	Setați valoarea etichetei RowsPerStrip pentru o scanare în format TIFF.
Notă: Un asterisc (*) în dreptul unei valori indică setarea implicită din fabrică.	

Ștergere pentru scoaterea din uz

Element de meniu	Descriere
Curățați toate informațiile din memoria nevolatilă Ștergeți toate setările imprimantei și setările de rețea Ștergeți toate comenzile rapide și setările pentru comenzi rapide	Ștergeți toate setările și aplicațiile stocate pe imprimantă.

Pictograme vizibile pe ecranul de pornire

Meniu	Descriere
Copiere	Specificați ce pictograme doriți să apară pe ecranul de pornire.
E-mail	
Fax	
Stare/Consumabile	
Listă de așteptare lucrări	
Schimbare limbă	
Lucrări în așteptare	
USB	
Scanare către computer	

Despre această imprimantă

Element de meniu	Descriere
Eticheta obiectului	Describe imprimanta. Lungimea maximă a textului este de 32 de caractere.
Locație imprimantă	Identifică locația imprimantei. Lungimea maximă a textului este de 63 de caractere.
Contactați	Personalizează numele imprimantei. Lungimea maximă a textului este de 63 de caractere.
Export Fișier de configurare pe USB	Export fișiere de configurare pe o unitate flash.
Export Jurnale comprimate pe USB	Exportă fișierele jurnale comprimate pe o unitate flash.
Jurnale trimitere	Trimitere informații de diagnosticare la Lexmark.

Imprimare

Aspect

Element de meniu	Descriere
Fețe 1 față* 2 fețe	Specificați dacă se imprimă pe o singură față sau pe ambele fețe ale paginii.
Stil răsturnare pagină Muchia lungă* Muchie scurtă	Stabiliți care latură a hârtiei este legată de imprimarea față-verso. Notă: În funcție de opțiunea selectată, imprimanta decalează automat fiecare informație imprimată pe pagină, pentru legarea corectă a lucrării.
Pagini goale Imprimare Nu se imprimă*	Imprimarea paginilor goale incluse într-o lucrare de imprimare.
Notă: Un asterisc (*) în dreptul unei valori indică setarea implicită din fabrică.	

Element de meniu	Descriere
Asamblare Dezactivat [1,1,1,2,2,2] Activat [1,2,1,2,1,2]*	În special când se imprimă mai multe copii ale unei lucrări, paginile fiecărei lucrări de imprimare sunt așezate în ordine.
Coli de separare Fără* Între copii Între lucrări Între pagini	Inserarea colilor de separare goale la imprimare.
Sursă coală separatoare Tava [x] (1*) Alimentator MF	Specificați sursa hârtiei pentru coala de separare.
Pagini pe față Dezactivat* 2 pagini pe față 3 pagini pe față 4 pagini pe față 6 pagini pe față 9 pagini pe față 12 pagini pe față 16 pagini pe față	Imprimă mai multe imagini pe o singură față a hârtiei.
Ordonare pagini per față Orizontal* Rotire pe orizontală Vertical Rotire pe verticală	Specifică poziționarea imaginilor multiple de pe pagină atunci când se utilizează Pagini per față. Notă: Poziționarea depinde de numărul imaginilor de pe pagină și de orientarea acestora.
Orientare pagini per față Auto* Vedere Portret	Specifică orientarea unui document cu mai multe pagini atunci când se utilizează Pagini per față.
Chenar Pagini per față Fără* Compact	Imprimați un chenar în jurul fiecărei imagini a unei pagini când utilizați setarea Pagini per față.
Copii 1-9999 (1*)	Specificați numărul de copii pentru fiecare lucrare de imprimare.
Zonă de imprimare Normal* Întreaga pagină	Setați suprafața imprimabilă pe o coală de hârtie.
Notă: Un asterisc (*) în dreptul unei valori indică setarea implicită din fabrică.	

Configurare

Element de meniu	Descriere
Limbaaj imprimantă Emulare PCL* Emulare PS	Setează limbajul imprimantei. Notă: Setarea unui limbaj pentru imprimantă ca prestabilit nu împiedică aplicația software să trimită lucrări de imprimare care folosesc un alt limbaj.
Salvare resurse Dezactivat* Activat	Stabilește modul în care imprimanta gestionează resursele descărcate, precum fonturile și macrocomenzile, atunci când primește o lucrare care necesită mai mult spațiu decât memoria disponibilă. Note: <ul style="list-style-type: none"> • Când este setat la Dezactivat, imprimanta păstrează resursele descărcate numai dacă nu este necesară memorie. Resursele asociate cu limbajul de imprimantă inactiv sunt șterse. • Când este setat la Activat, imprimanta păstrează toate resursele permanente descărcate pe durata tuturor comutărilor între limbaje. Când este necesar, imprimanta afișează mesaje de memorie plină în loc să șteargă resursele permanente.
Ordine imprimare tot Alfabetică* Cea mai nouă prima Cea mai veche prima	Specificați ordinea când alegeți să imprimați toate lucrările în așteptare și confidențiale.
Notă: Un asterisc (*) în dreptul unei valori indică setarea implicită din fabrică.	

Calitate

Element de meniu	Descriere
Rezoluție de imprimare 300 dpi 600 dpi* Calit. imagine 1200 Calit. imagine 2400	Setează rezoluția textului și imaginilor de pe lucrarea imprimată. Notă: Rezoluția este determinată în puncte per inci sau calitate imagine.
Luminozitate toner Ușoară Normal* Întunecat	Determină nivelul de luminozitate sau de întunecare al imaginilor textului.
Semiton Normal* Detalii	Îmbunătățește materialele imprimate, cu linii mai netede și margini mai clare.
Notă: Un asterisc (*) în dreptul unei valori indică setarea implicită din fabrică.	

PDF

Element de meniu	Descriere
Redimensionare pentru încadrare Da Nu*	Redimensionați conținutul paginii pentru a se încadra în dimensiunea hârtiei selectate.
Adnotări Imprimare Nu se imprimă*	Specificați dacă doriți să imprimați adnotările din PDF.
Imprimare eroare PDF Dezactivat Activat*	Permiteți imprimarea erorii PDF.
Notă: Un asterisc (*) în dreptul unei valori indică setarea implicită din fabrică.	

PostScript

Element de meniu	Descriere
Imprimare eroare PS Dezactivat* Activat	Imprimă o pagină care descrie eroarea PostScript®. Notă: La apariția unei erori, procesarea lucrării se va opri, imprimanta va imprima un mesaj de eroare iar restul lucrării va fi abandonat.
Lățime minimă a liniei 1-30 (2*)	Setarea lățimii minime a cursei. Notă: Lucrările imprimate la 1200 dpi utilizează direct valoarea.
Blocare mod pornire PS Dezactivat Activat*	Dezactivați fișierul SysStart.
Expirare așteptare Dezactivat Activat*	Setați imprimanta să aștepte date suplimentare înainte de anularea unei lucrări de imprimare. Notă: Opțiunea Timp de expirare așteptare este afișată numai atunci când este activată opțiunea Expirare așteptare.
Timp de expirare așteptare 15–65535 (40 secunde*)	
Notă: Un asterisc (*) în dreptul unei valori indică setarea implicită din fabrică.	

PCL

Element de meniu	Descriere
Nume font [Lista fonturilor disponibile] (Courier*)	Selectați un font din sursa de fonturi specificată.
Set de simboluri [Lista seturilor de simboluri disponibile] (10U PC-8*)	Specificați setul de simboluri pentru fiecare nume de font. Notă: Un set de simboluri este un set de caractere alfabetice și numerice, semne de punctuație și simboluri speciale. Seturile de simboluri acceptă diverse limbi sau programe specifice cum sunt simbolurile matematice pentru text științific.
Notă: Un asterisc (*) în dreptul unei valori indică setarea implicită din fabrică.	

Element de meniu	Descriere
Pas 0,08-100,00 (10,00*)	Specificați pasul pentru fonturile fixe sau monospațiu. Notă: Pasul reprezintă numărul de caractere cu lățime fixă dintr-un inch pe orizontală al tipului.
Orientare Portret* Vedere Inversare portret Inversare vedere	Specifică orientarea textului și a elementelor grafice de pe pagină.
Rânduri pe pagină 1–255	Specificați numărul de rânduri de text pentru fiecare pagină imprimată prin intermediul fluxului de date PCL®. Note: <ul style="list-style-type: none"> • Acest element de meniu activează distanțierea verticală, care determină ca numărul selectat de rânduri solicitate să fie imprimate între marginile implicite ale paginii. • 60 este setarea implicită din fabrică pentru S.U.A. Setarea internațională prestabilită din fabrică este 64.
Lățime minimă a liniei PCL5 1-30 (2*)	Setează lățimea minimă a cursei inițiale. Notă: Lucrările imprimate la 1200 dpi utilizează direct valoarea.
Lățimea minimă a liniei PCLXL 1-30 (2*)	
Lățime A4 198 mm* 203 mm	Specifică lățimea paginii logice pe hârtia de dimensiuni A4. Notă: Pagina logică este spațiul de pe pagina fizică unde sunt imprimate datele.
CR automat după LF Dezactivat* Activat	Setați imprimanta să efectueze un retur de car după comanda de control salt la rând nou. Notă: Returul de care este un mecanism care comandă imprimanta să mute poziția cursorului la prima valoare de pe aceeași linie.
LF automat după CR Dezactivat* Activat	Setați imprimanta să efectueze un salt la rând nou după o comandă de control retur car.
Renumerotare tăvi Atribuire alimentator multifuncțional Atribuire tavă [x] Atribuire hârtie alimentată manual Atribuire plic alimentat manual	Configurați imprimanta să funcționeze cu alt driver de imprimare sau aplicație personalizată, care utilizează un set diferit de atribuiri ale sursei pentru a solicita o anumită sursă de hârtie. Alegeți una dintre următoarele opțiuni: Dezactivat* – Imprimanta utilizează atribuiri surselor de hârtie implicite din fabrică. Fără – Sursa de hârtie ignoră comanda Selectare alimentare cu hârtie. 0 – 199 – Selectați o valoare numerică pentru a atribui o valoare personalizată unei surse de hârtie.
Renumerotare tăvi Vizualizare valori prestabilite din fabrică	Afișează valoarea implicită din fabrică atribuită fiecărei surse de hârtie.
Renumerotare tăvi Restabilire valori implicite	Restabiliți valorile de renumerotare a tăvii la valorile implicite din fabrică.
Notă: Un asterisc (*) în dreptul unei valori indică setarea implicită din fabrică.	

Element de meniu	Descriere
Expirare imprimare Dezactivată Activat*	Setează imprimanta să finalizeze o lucrare de imprimare după ce a fost inactivă un interval de timp specificat în secunde. Notă: Opțiunea Timp de expirare imprimare este afișată numai atunci când este activată opțiunea Expirare imprimare.
Timp de expirare imprimare 1–255 (90*)	
Notă: Un asterisc (*) în dreptul unei valori indică setarea implicită din fabrică.	

Imagine

Element de meniu	Descriere
Încadrare automată Activat Dezactivat*	Selectați cea mai bună setare disponibilă pentru dimensiunea și orientarea hârtiei în cazul unei imagini. Notă: Dacă este setat la Activat, acest element de meniu înlocuiește setările de scalare și orientare pentru imagine.
Inversare Dezactivat* Activat	Inversați imaginile monocromatice în două tonuri. Notă: Acest element de meniu nu este valabil pentru imaginile în format GIF sau JPEG.
Redimensionare Ancorare stânga sus Încadrare optimă* Ancorare în centru Încadrare pe înălțime/lățime Încadrare pe înălțime Încadrare pe lățime	Potrivii imaginea pe suprafața imprimabilă. Notă: Când opțiunea Încadrare automată este setată la Activat, Scalarea este setată automat la Încadrare optimă.
Orientare Portret* Vedere Inversare portret Inversare vedere	Specifică orientarea textului și a elementelor grafice de pe pagină.
Notă: Un asterisc (*) în dreptul unei valori indică setarea implicită din fabrică.	

Hârtie

Configurație tavă

Element de meniu	Descriere
Sursă prestabilită Tava [x] (1*) Alimentator MF Hârtie alimentată manual Plicuri alimentate manual	Setează sursa hârtiei pentru toate lucrările de imprimare. Notă: Opțiunea Alimentator MF apare numai când opțiunea Configurare MP este setată la Casetă.
Notă: Un asterisc (*) în dreptul unei valori indică setarea implicită din fabrică.	

Element de meniu	Descriere
Dimensiune/Tip hârtie Tava [x] Alimentator MF Hârtie alimentată manual Plicuri alimentate manual	Specificați dimensiunea sau tipul hârtiei încărcate în fiecare sursă de hârtie.
Dimensiune înlocuitoare Dezactivat Letter/A4 Toate valorile listate*	Setează imprimanta să înlocuiască o dimensiune specificată a hârtiei dacă dimensiunea solicitată nu este încărcată în nicio sursă de hârtie. Note: <ul style="list-style-type: none"> • Opțiunea Dezactivat solicită utilizatorului să încarce dimensiunea de hârtie necesară. • Opțiunea Letter/A4 imprimă un document de dimensiune A4 în format Letter când se încarcă hârtie Letter, iar lucrările de dimensiune Letter se imprimă pe hârtie de dimensiune A4 când se încarcă hârtie A4. • Opțiunea Toate valorile listate înlocuiește Letter/A4.
Configurare MP Casetă* Manual Prima	Setează momentul în care imprimanta trebuie să preia hârtia încărcată în alimentatorul multifuncțional. Note: <ul style="list-style-type: none"> • Când opțiunea este setată la Casetă, imprimanta tratează alimentatorul multifuncțional ca pe o tavă. • Când opțiunea este setată la Manual, imprimanta tratează alimentatorul multifuncțional ca pe un alimentator manual. • Când opțiunea este setată la Prima, imprimanta preia hârtie din alimentatorul multifuncțional până la golirea acestuia, indiferent de sursa hârtiei sau de dimensiunea de hârtie necesară.
Notă: Un asterisc (*) în dreptul unei valori indică setarea implicită din fabrică.	

Configurare suporturi

Configurație universală

Element de meniu	Descriere
Unități de măsură Inchi Milimetri	Specificați unitatea de măsură pentru formatul universal de hârtie. Notă: Inchi este setarea implicită din fabrică pentru S.U.A. Milimetri este setarea implicită din fabrică internațională.
Lățime portret 3,90-14,17 inchi (8,50*) 99-360 mm (216*)	Setează lățimea portret a hârtiei format universal.
Înălțime portret 3,90-14,17 inchi (14*) 99-360 mm (356*)	Setează înălțimea portret a hârtiei format universal.
Direcție alimentare Muchia scurtă* Muchie lungă	Setează imprimanta să preia hârtie din marginea scurtă sau cea lungă. Notă: Opțiunea Muchia lungă este afișată numai dacă marginea cea mai lungă este mai scurtă decât lățimea maximă acceptată.
Notă: Un asterisc (*) în dreptul unei valori indică setarea implicită din fabrică.	

Dimensiuni de scanare particularizate

Element de meniu	Descriere
Dimensiune particularizată de scanare [x] Nume dimensiune de scanare Lățime 1-8,50 inchi (8,50*) 25-216 mm (216*) Înălțime 1-14 inchi (14*) 25-356 mm (297*) Orientare Portret* Vedere 2 scanări pe față Dezactivat* Activat	Atribuiți un nume dimensiunii de scanare și configurați setările de scanare.
Notă: Un asterisc (*) în dreptul unei valori indică setarea implicită din fabrică.	

Tipuri suport

Element de meniu	Descriere
Hârtie simplă Carton Reciclată Etichete Hârtie de corespondență Plic Plic aspru Hârtie cu antet Preimprimată Hârtie colorată Ușoară Grea Hârtie aspră/de bumbac Tip personalizat [x]	Specificați textura, greutatea și orientarea hârtiei încărcate.

Copiere

Setări prestabilite copiere

Element de meniu	Descriere
Tip conținut Text Text/Foto* Foto Grafică	Îmbunătățiți rezultatul de ieșire pe baza conținutului documentului original.
Fețe 1 față la 1 față* 1 față pe 2 fețe	Setați comportamentul de scanare pe baza documentului original.
Pagini pe față Dezactivat* 2 pagini în format Portret 4 pagini în format Portret 2 pagini în format Vedere 4 pagini în format Vedere	Specificați numărul de imagini de pagini de imprimat pe o singură față a unei coli de hârtie.
Imprimare cu margini Activat Dezactivat*	Plasați un chenar în jurul fiecărei imagini la imprimarea mai multor pagini pe o singură pagină.
Asamblare Dezactivat [1,1,1,2,2,2] Activat [1,2,1,2,1,2]*	Imprimați mai multe copii în mod secvențial.
Dimensiune „Copiere de pe” [Lista dimensiunilor hârtiei]	Setează dimensiunea hârtiei documentului original. Notă: Letter este setarea implicită din fabrică pentru S.U.A. A4 este setarea implicită internațională.
Sursă copiere Tava [x] (1*) Alimentator MF Potrivire automată a dimensiunii	Specificați sursa hârtiei pentru lucrarea de copiere.
Întunecare De la 1 la 9 (5*)	Ajustează luminozitatea imaginii scanate.
Număr de copii 1-9999 (1*)	Specificați numărul de copii.
Notă: Un asterisc (*) în dreptul unei valori indică setarea implicită din fabrică.	

Imagini complexe

Element de meniu	Descriere
Contrast Optim pentru conținut* 0-5	Precizează contrastul ieșirii.
Eliminare fundal Nivel -4 la 4 (0*)	Modifică proporția de fundal vizibil într-o imagine scanată.
Scanare de la muchie la muchie Activat Dezactivat*	Permite scanarea de la o margine la alta a documentului original.
Notă: Un asterisc (*) în dreptul unei valori indică setarea implicită din fabrică.	

Comenzi administrator

Element de meniu	Descriere
Se permite salvarea drept comandă rapidă Activat* Dezactivat	Permite salvarea setărilor de copiere particularizate ca o comandă rapidă.
Notă: Un asterisc (*) în dreptul unei valori indică setarea implicită din fabrică.	

Fax

Setări prestabilite fax

Mod Fax

Element de meniu	Descriere
Mod Fax Fax Server fax Dezactivată	Selectați un mod de fax. Notă: Setarea implicită din fabrică poate varia în funcție de modelul de imprimantă.

Configurare fax

Setări generale de fax

Element de meniu	Descriere
Nume fax	Identifică aparatul dvs. de fax.
Număr fax	Identifică numărul dvs. de fax.
Notă: Un asterisc (*) în dreptul unei valori indică setarea implicită din fabrică.	

Element de meniu	Descriere
ID fax Nume fax Număr fax*	Notifică destinatarul faxului în legătură cu numele sau numărul dvs. de fax.
Utilizare memorie Toate primite În special pentru primire Egal* Majoritatea trimise Toate trimise	Setați nivelul memoriei interne din imprimantă, alocată pentru operații de fax. Notă: Acest element de meniu previne depășirea bufferului de memorie și eșuarea faxului.
Revocare faxuri Se permite* Nu se permite	Anulați faxurile de ieșire înainte de a fi transmise sau anulați faxurile de intrare înainte de finalizarea imprimării acestora.
Ascundere număr fax Dezactivat* De la stânga De la dreapta	Specificați formatul pentru ascunderea unui număr de fax de ieșire.
Nr. cifre ascunse 0-58 (0*)	Specifică numărul de cifre ascunse într-un număr de fax de ieșire.
Activare detectare linie conectată Activat* Dezactivat	Stabiliți dacă o linie telefonică este conectată la imprimantă. Notă: Detectația are loc la pornirea imprimantei și înaintea fiecărui apel.
Optimizare compatib. fax	Configurați funcționalitatea de fax a imprimantei pentru compatibilitate optimă cu alte mașini de fax.
Transport fax T.38 Analogic G.711 etherFAX	Setați metoda de transport al faxului. Note: <ul style="list-style-type: none"> Acest element de meniu apare numai dacă în imprimantă este instalat un pachet de licență etherFAX sau Fax prin IP (FoIP). Setările implicite din fabrică pot varia în funcție de modelul de imprimantă.
Notă: Un asterisc (*) în dreptul unei valori indică setarea implicită din fabrică.	

Setări de fax HTTPS

Notă: Acest meniu apare numai dacă Transport fax este setat la etherFAX.

Element de meniu	Descriere
URL serviciu HTTPS	Specificați adresa URL a serviciului etherFAX.
Proxy HTTPS	Specificați adresa URL a unui server proxy.
Utilizator proxy HTTPS	Specificați numele de utilizator și parola pentru serverul proxy.
Parolă proxy HTTPS	
Notă: Un asterisc (*) în dreptul unei valori indică setarea implicită din fabrică.	

Element de meniu	Descriere
Criptare trimitere faxuri Dezactivată Activat* Obligatoriu	Activați criptarea pentru mesajele de fax trimise.
Criptare primire faxuri Dezactivată Activat* Obligatoriu	Activați criptarea pentru mesajele de fax primite.
Stare fax HTTPS	Afișați starea de comunicare etherFAX.
Notă: Un asterisc (*) în dreptul unei valori indică setarea implicită din fabrică.	

Setări trimitere faxuri

Element de meniu	Descriere
Rezoluție Standard* Bună Foarte fin Ultrafin	Setează rezoluția imaginii scanate. Notă: O rezoluție mai mare mărește timpul de transmitere a faxurilor și necesită mai multă memorie.
Dimensiune original [Lista dimensiunilor de hârtie] (Dimensiuni amestecate*)	Precizarea dimensiunii documentului original.
Orientare Portret* Vedere	Precizarea orientării documentului original. Notă: Acest element de meniu apare numai pe anumite modele de imprimantă.
Fețe Dezactivat* Muchie scurtă Muchie lungă	Specificați orientarea a documentului original la scanarea pe ambele fețe ale documentului. Notă: Acest element de meniu apare numai pe anumite modele de imprimantă.
Tip conținut Text* Text/Foto Foto Grafică	Îmbunătățiți rezultatul de ieșire pe baza conținutului documentului original.
Întunecare 1-9 (5*)	Ajustează luminozitatea imaginii scanate.
În spatele unui PABX Activat Dezactivat*	Setați imprimanta să formeze un număr de fax fără a aștepta să recunoască tonul. Notă: Private Automated Branch Exchange (PABX) este o rețea de telefonie care permite ca un număr cu acces unic să ofere mai multe linii apelanților din exterior.
Notă: Un asterisc (*) în dreptul unei valori indică setarea implicită din fabrică.	

Element de meniu	Descriere
Mod apelare Ton* Impulsuri	Specificați modul de apelare pentru faxurile de intrare sau ieșire.
Notă: Un asterisc (*) în dreptul unei valori indică setarea implicită din fabrică.	

Imagini complexe

Element de meniu	Descriere
Balanță de culori Cyan – Roșu De la -4 la 4 (0*) Magenta – Verde De la -4 la 4 (0*) Galben – Albastru De la -4 la 4 (0*)	Reglați intensitatea culorilor în timpul scanării.
Contrast Optim pentru conținut* 0 1 2 3 4 5	Setați contrastul rezultatului.
Eliminare fundal Nivel -4 la 4 (0*)	Modifică proporția de fundal vizibil într-o imagine scanată.
Scanare de la muchie la muchie Activat Dezactivat*	Permite scanarea de la o margine la alta a documentului original.
Notă: Un asterisc (*) în dreptul unei valori indică setarea implicită din fabrică.	

Comenzi administrator

Element de meniu	Descriere
Reapelare automată 0-9 (5*)	Ajustați numărul încercărilor de reapelare pe baza nivelurilor de activitate ale mașinilor de fax ale destinatarilor.
Frecvență reapelare 1-200 minute (3*)	Măriți durata dintre încercările de reapelare pentru a mări șansa de expediere cu succes a faxului.
Enable ECM (Activare NTP) Activat* Dezactivat	Activați modul Corectare erori (ECM) pentru lucrările de fax. Notă: Modul ECM detectează și corectează erorile din procesul de transmitere a faxului cauzate de zgomotul de pe linia telefonică și de intensitatea slabă a semnalului.
Notă: Un asterisc (*) în dreptul unei valori indică setarea implicită din fabrică.	

Element de meniu	Descriere
Activare scanare faxuri Activat* Dezactivat	Trimiteți prin fax documente scanate la imprimantă.
De la driver la fax Activat* Dezactivat	Permiteți driverului de imprimantă să trimită faxuri.
Se permite salvarea drept comandă rapidă Activat* Dezactivat	Salvează în imprimantă numerele de fax drept comenzi rapide.
Viteză maximă 33600* 14400 9600 4800 2400	Setați viteza maximă de trimitere a faxului.
Activare scanare color faxuri Dezactivat în mod prestabilit* Implicit activat Nu se utilizează niciodată Se utilizează întotdeauna	Activați scanarea color pentru faxuri.
Convertire automată faxuri color în faxuri alb-negru Activat* Dezactivat	Converteți automat toate faxurile de ieșire color în alb-negru.
Confirmare număr fax Dezactivat* Activat	Solicitați utilizatorului să confirme numărul de fax.
Prefix apelare	Setați un prefix de apelare.
Notă: Un asterisc (*) în dreptul unei valori indică setarea implicită din fabrică.	

Setări primire faxuri

Element de meniu	Descriere
Nr. de semnale de apel până la răspuns 1-25 (3*)	Setați numărul de apeluri pentru faxurile primite.
Micșorare automată Activat* Dezactivat	Redimensionați faxurile primite pentru a se încadra în pagină.
Sursă hârtie Tava [X] Auto*	Specificați sursa hârtiei pentru imprimarea faxurilor primite.
Notă: Un asterisc (*) în dreptul unei valori indică setarea implicită din fabrică.	

Element de meniu	Descriere
Fețe Activat Dezactivat*	Imprimați pe ambele fețe ale hârtiei.
Coli de separare Fără* Înaintea lucrării După lucrare	Specificați dacă să inserați coli de separare goale la imprimare.
Sursă coală separatoare Tava [X] (1*)	Specificați sursa hârtiei pentru coala de separare.
Subsol fax Activat Dezactivat*	Imprimă informațiile de transmitere în subsolul fiecărei pagini de la un fax recepționat.
Marcaj de oră subsol fax Primire* Imprimare	Imprimă ora în subsolul fiecărei pagini de la un fax recepționat.
Notă: Un asterisc (*) în dreptul unei valori indică setarea implicită din fabrică.	

Comenzi administrator

Element de meniu	Descriere
Activare primire faxuri Activat* Dezactivat	Setați imprimanta să primească faxuri.
Activare primire faxuri color Activat* Dezactivat	Setați imprimanta să primească faxuri color.
Activare ID apelant Activat Dezactivat*	Afișați numărul de la care este expediat faxul primit.
Blocare faxuri fără nume Activat Dezactivat*	Blocați faxurile de intrare trimise de la dispozitive care nu specifică ID-ul stației sau ID-ul faxului.
Răspuns activat Toate soneriile* Numai sonerie simplă Numai sonerie dublă Numai sonerie triplă Numai la unul sau două semnale de apel Numai la unul sau trei semnale de apel Numai sonerii duble sau triple	Setați un model de sonerie distinct pentru faxurile primite.
Răspuns automat Activat* Dezactivat	Setați imprimanta să primească automat faxuri.
Notă: Un asterisc (*) în dreptul unei valori indică setarea implicită din fabrică.	

Element de meniu	Descriere
Redirecționare fax Imprimare* Imprimare și redirecționare Redirecționare	Specificați dacă să redirecționați faxul primit.
Redirecționare către Destinația 1 Destinația 2	Specificați adresa de redirecționare a faxului primit. Notă: Acest element de meniu este afișat numai când opțiunea Redirecționare fax este setată la Imprimare și redirecționare sau Redirecționare.
Viteză maximă 33600* 14400 9600 4800 2400	Setați viteza maximă de trimitere a faxului.
Notă: Un asterisc (*) în dreptul unei valori indică setarea implicită din fabrică.	

Setări jurnal faxuri

Element de meniu	Descriere
Frecvență de creare jurnale de trimitere Întotdeauna* Niciodată Numai în caz de eroare	Stabiliți frecvența cu care doriți ca imprimanta să creeze un jurnal de trimitere.
A acțiune privind jurnalele de trimitere Imprimare Dezactivat Activat* E-mail Dezactivat* Activat	Imprimați sau trimiteți prin e-mail un jurnal pentru trimiterea cu succes a faxului sau pentru erorile de trimitere.
Jurnal erori de primire Nu se imprimă niciodată* Se imprimă la eroare	Imprimați un jurnal pentru erori de primire a faxurilor.
Imprimare automată jurnale Activat* Dezactivat	Imprimați toată activitatea legată de fax.
Sursă hârtie jurnal Tava [x] (1*)	Specificați sursa hârtiei utilizate pentru imprimarea jurnalelor.
Afișare jurnale Nume fax la distanță* Număr format	Identifică expeditorul după numele faxului la distanță sau numărul de fax la distanță.
Notă: Un asterisc (*) în dreptul unei valori indică setarea implicită din fabrică.	

Element de meniu	Descriere
Activare jurnal lucrări Activat* Dezactivat	Vizualizați un sumar al tuturor lucrărilor de fax.
Activare jurnal apeluri Activat* Dezactivat	Vizualizați un sumar al istoricului de apelare a numerelor de fax.
Notă: Un asterisc (*) în dreptul unei valori indică setarea implicită din fabrică.	

Setări difuzor

Element de meniu	Descriere
Mod difuzor Dezactivat permanent* Activat permanent Activat până la conectare	Setați modul difuzorului pentru fax.
Volum difuzor Redus* Ridicat	Reglați volumului difuzorului de fax.
Volum sonerie Dezactivat* Activat	Activați volumul soneriei.
Notă: Un asterisc (*) în dreptul unei valori indică setarea implicită din fabrică.	

Configurarea serverului de fax

Setări generale de fax

Element de meniu	Descriere
Format Către	Specificați un destinatar de fax. Notă: Dacă doriți să utilizați numărul de fax, introduceți simbolul (#) înaintea numărului.
Adresă de răspuns	Specifică o adresă de răspuns pentru expedierea faxului.
Subiect	Specificați subiectul și mesajul faxului.
Mesaj	
Activare primire analogică Dezactivat* Activat	Configurați imprimanta să primească faxuri analogice.
Notă: Un asterisc (*) în dreptul unei valori indică setarea implicită din fabrică.	

Setările poștei electronice pentru serverul de fax

Element de meniu	Descriere
Utilizare server de e-mail SMTP Activat* Dezactivat	Utilizați setările Simple Mail Transfer Protocol (SMTP) pentru e-mail la primirea și trimiterea faxurilor. Notă: Când este setat la Activat, nu este afișată nicio altă setare din meniul Setări poștă electr. pt. serverul de fax.
Gateway SMTP principal	Introduceți adresa IP sau numele de gazdă al serverului SMTP principal.
Port gateway SMTP principal 1-65535 (25*)	Introducerea numărului de port al serverului SMTP principal.
Gateway SMTP secundar	Introducerea adresei IP sau numele gazdă al serverului SMTP secundar sau de rezervă.
Port gateway SMTP secundar 1-65535 (25*)	Introducerea numărului de port al serverului SMTP secundar sau de rezervă.
Expirare SMTP 5-30 (30*)	Setați care este perioada de expirare a imprimantei dacă serverul SMTP nu răspunde.
Adresă de răspuns	Specifică o adresă de răspuns pentru expedierea faxului.
Utilizare SSL/TLS Dezactivat* Negociere Obligatoriu	Specificați dacă se trimite fax utilizând o legătură criptată.
Solicită Certificat de încredere Dezactivat Activat*	Specificați un certificat de încredere la accesarea serverului SMTP.
Autentificare server SMTP Fără autentificare* Conectare/Simplă NTLM CRAM-MD5 Digest-MD5 Kerberos 5	Setați tipul de autentificare pentru serverul SMTP.
E-mail inițiat de dispozitiv Fără* Se utilizează acreditările SMTP ale dispozitivului	Specifică dacă sunt necesare acreditări pentru e-mailul inițiat de dispozitiv.
E-mail inițiat de utilizator Fără* Se utilizează acreditările SMTP ale dispozitivului Se utilizează ID-ul utilizatorului și parola de sesiune Se utilizează adresa de poștă electronică și parola de sesiune Solicitare utilizator	Specifică dacă sunt necesare acreditări pentru e-mailul inițiat de utilizator.
Notă: Un asterisc (*) în dreptul unei valori indică setarea implicită din fabrică.	

Element de meniu	Descriere
Utilizare acreditări dispozitiv Active Directory Dezactivat* Activat	Activați acreditările utilizatorului și denumirile de grup pentru conectare la serverul SMTP.
ID de utilizator dispozitiv	Specifică ID-ul de utilizator și parola pentru conectare la serverul SMTP.
Parolă dispozitiv	
Domeniu Kerberos 5	Specificați domeniul pentru protocolul de autentificare Kerberos 5.
Domeniu NTLM	Specificați numele domeniului pentru protocolul de securitate NTLM.
Dezactivare eroare „Serverul SMTP nu este configurat” Dezactivat* Activat	Ascunderea mesajului de eroare „Serverul SMTP nu este configurat”.
Notă: Un asterisc (*) în dreptul unei valori indică setarea implicită din fabrică.	

Setările de scanare pentru serverul de fax

Element de meniu	Descriere
Format imagine TIFF (.tif) PDF (.pdf)* XPS (.xps)	Specificați formatul fișierului imaginii scanate.
Tip conținut Text* Text/Foto Foto Grafică	Îmbunătățiți rezultatul de ieșire pe baza conținutului documentului original.
Sursă conținut Laser alb-negru Imprimante laser color* Jet de cerneală Foto/Film Revistă Ziar Presă Altele	Îmbunătățește rezultatul de ieșire pe baza sursei documentului original.
Rezoluție fax Standard* Bună Foarte fin Ultrafin	Setați rezoluția faxului.
Notă: Un asterisc (*) în dreptul unei valori indică setarea implicită din fabrică.	

Element de meniu	Descriere
Fețe Dezactivat* Muchie scurtă Muchie lungă	Specificați orientarea a documentului original la scanarea pe ambele fețe ale documentului.
Întunecare 1-9 (5*)	Setați întunecarea documentului de ieșire.
Orientare Portret* Vedere	Specifică orientarea textului și a elementelor grafice de pe pagină.
Dimensiune original [Lista dimensiunilor hârtiei]	Setează dimensiunea hârtiei documentului original. Note: <ul style="list-style-type: none"> • Dimensiuni amestecate este setarea implicită din fabrică pentru S.U.A. A4 este setarea implicită internațională. • Această setare poate să difere în funcție de modelul imprimantei dvs.
Utilizare TIFF cu mai multe pagini Dezactivat Activat*	Alegeți între fișiere TIFF formate dintr-o singură pagină și fișiere TIFF formate din mai multe pagini.
Notă: Un asterisc (*) în dreptul unei valori indică setarea implicită din fabrică.	

E-mail

Configurare poștă electronică

Configurare poștă electronică

Element de meniu	Descriere
Gateway SMTP principal	Introducerea adresei IP sau numele gazdă al serverului SMTP principal utilizat pentru trimiterea poștei electronice.
Port gateway SMTP principal 1-65535 (25*)	Introducerea numărului de port al serverului SMTP principal.
Gateway SMTP secundar	Introducerea adresei IP sau numele gazdă al serverului SMTP secundar sau de rezervă.
Port gateway SMTP secundar 1-65535 (25*)	Introducerea numărului de port al serverului SMTP secundar sau de rezervă.
Expirare SMTP 5-30 secunde (30*)	Setați care este perioada de expirare a imprimantei dacă serverul SMTP nu răspunde.
Adresă de răspuns	Specificați o adresă de răspuns în e-mail.
Notă: Un asterisc (*) în dreptul unei valori indică setarea implicită din fabrică.	

Element de meniu	Descriere
Se utilizează întotdeauna adresa de răspuns SMTP implicită Activat Dezactivat*	Utilizarea permanentă a adresei de răspuns implicite pentru serverul SMTP.
Utilizare SSL/TLS Dezactivat* Negociere Obligatoriu	Specificați dacă se trimite e-mail utilizând o legătură criptată.
Solicită Certificat de încredere Oprit Activat*	Solicitați un certificat de încredere la accesarea serverului SMTP.
Autentificare server SMTP Fără autentificare* Conectare/Simplă NTLM CRAM-MD5 Digest-MD5	Setați tipul de autentificare pentru serverul SMTP.
E-mail inițiat de dispozitiv Fără* Se utilizează acreditările SMTP ale dispozitivului	Specifică dacă sunt necesare acreditări pentru e-mailul inițiat de dispozitiv.
ID-ul de utilizator al dispozitivului	Specifică ID-ul de utilizator și parola pentru conectare la serverul SMTP.
Parola dispozitivului	
Domeniu NTLM	Specificați numele domeniului pentru protocolul de securitate NTLM.
Dezactivare eroare „Serverul SMTP nu este configurat” Dezactivat* Activat	Ascundeți mesajul de eroare Serverul SMTP nu este configurat .
Notă: Un asterisc (*) în dreptul unei valori indică setarea implicită din fabrică.	

Setări implicite e-mail

Element de meniu	Descriere
Subiect	Specificați subiectul și mesajul e-mailului.
Mesaj	
Nume fișier	Precizați numele fișierului pentru documentul scanat.
Format PDF (.pdf)* TIFF (.tif) JPEG (.jpg)	Specificați formatul de fișier pentru documentul scanat.
Notă: Un asterisc (*) în dreptul unei valori indică setarea implicită din fabrică.	

Element de meniu	Descriere
Setări PDF Versiune PDF (1.5*) Versiune arhivare (A-1a*) Securizat (Dezactivat*) Arhivare (PDF/A) (Dezactivat*)	Configurați setările PDF ale documentului scanat. Notă: Opțiunile Versiune arhivare și Arhivare (PDF/A) sunt acceptate numai dacă Versiunea PDF este setată la 1.4.
Tip conținut Text Text/Foto* Foto Grafică	Îmbunătățiți rezultatul pe baza tipului de conținut al documentului original.
Color Alb-negru Gri Color*	Setați imprimanta pentru a captura conținutul fișierului color sau alb-negru.
Rezoluție 75 dpi 150 dpi* 200 dpi 300 dpi 400 dpi 600 dpi	Setează rezoluția imaginii scanate.
Întunecare 1-9 (5*)	Ajustează luminozitatea imaginii scanate.
Orientare Portret* Vedere	Precizarea orientării documentului original.
Dimensiune original Dimensiuni amestecate*	Setează dimensiunea hârtiei documentului original.
Notă: Un asterisc (*) în dreptul unei valori indică setarea implicită din fabrică.	

Imagini complexe

Element de meniu	Descriere
Balanță de culori Cyan – Roșu (0*) Magenta – Verde (0*) Galben – Albastru (0*)	Reglați intensitatea culorilor pentru cyan, magenta și galben.
Contrast Optim pentru conținut* 0–5	Specificați contrastul pentru imaginea scanată.
Eliminare fundal Nivel (0*)	Eliminați culoarea de fundal sau zgomotul de imagine din documentul original.
Notă: Un asterisc (*) în dreptul unei valori indică setarea implicită din fabrică.	

Element de meniu	Descriere
Scanare de la muchie la muchie Activat Dezactivat*	Scanați documentul original de la o margine la alta.
Notă: Un asterisc (*) în dreptul unei valori indică setarea implicită din fabrică.	

Comenzi administrator

Element de meniu	Descriere
Dimensiune maximă e-mail 0-65535 (0*)	Setați dimensiunea permisă a fișierului pentru fiecare e-mail.
Mesaj eroare de dimensiune	Specificați un mesaj de eroare pe care-l trimite imprimanta când un e-mail depășește dimensiunea permisă a fișierului. Notă: Puteți introduce până la 1.024 de caractere.
Trimiteți-mi o copie Nu apare niciodată* Implicit activat Implicit dezactivat Activat permanent	Trimiteți o copie a mesajului de e-mail la dvs.
Implicit text 5-95 (75*)	Setați calitatea textului din conținutul scanat.
Prestabilit text/foto 5-95 (75*)	Setați calitatea textului și a imaginii din conținutul scanat.
Implicit foto 5-95 (50*)	Setați calitatea imaginii din conținutul scanat.
Jurnal trimitere Se imprimă jurnalul* Nu se imprimă jurnalul Se imprimă numai în caz de eroare	Imprimați un jurnal de trimitere pentru scanările trimise prin e-mail.
Sursă hârtie jurnal Tava [x] (1*) Alimentator MF	Specificați sursa de hârtie pentru imprimarea jurnalelor de e-mail.
Se permite salvarea drept comandă rapidă Activat* Dezactivat	Salvați o adresă de e-mail drept comandă rapidă.
Resetați informațiile despre poșta electronică după trimitere Activat* Dezactivat	Resetați câmpurile Către, Subiect, Mesaj și Nume fișier la valorile implicite după trimiterea unui e-mail.
Notă: Un asterisc (*) în dreptul unei valori indică setarea implicită din fabrică.	

FTP

Setări implicite FTP

Element de meniu	Descriere
Format PDF (.pdf)* TIFF (.tif) JPEG (.jpg)	Specificați formatul fișierului imaginii scanate.
Setări PDF Versiune PDF (1.5*) Versiune arhivare (A-1a*) Securizat (Dezactivat*) Arhivare (PDF/A) (Dezactivat*)	Configurați setările PDF pentru imaginea scanată. Notă: Opțiunile Versiune arhivare și Arhivare (PDF/A) sunt acceptate numai dacă Versiunea PDF este setată la 1.4.
Tip conținut Text Text/Foto* Grafică Foto	Îmbunătățiți rezultatul pe baza tipului de conținut al documentului original.
Color Alb-negru Gri Color*	Setați imprimanta pentru a captura conținutul fișierului color sau alb-negru.
Rezoluție 75 dpi 150 dpi* 200 dpi 300 dpi 400 dpi 600 dpi	Setează rezoluția imaginii scanate.
Întunecare 1-9 (5*)	Ajustează luminozitatea imaginii scanate.
Orientare Portret* Vedere	Precizarea orientării documentului original.
Dimensiune original Dimensiuni amestecate*	Setează dimensiunea hârtiei documentului original.
Nume fișier	Specificați numele fișierului imaginii scanate.
Notă: Un asterisc (*) în dreptul unei valori indică setarea implicită din fabrică.	

Imagini complexe

Element de meniu	Descriere
Balanță de culori Cyan – Roșu (0*) Magenta – Verde (0*) Galben – Albastru (0*)	Reglați intensitatea culorilor pentru cyan, magenta și galben.
Contrast Optim pentru conținut* 0–5	Specificați contrastul pentru imaginea scanată.
Eliminare fundal Nivel (0*)	Eliminați culoarea de fundal sau zgomotul de imagine din documentul original.
Scanare de la muchie la muchie Activat Dezactivat*	Permite scanarea de la o margine la alta a documentului original.
Notă: Un asterisc (*) în dreptul unei valori indică setarea implicită din fabrică.	

Comenzi administrator

Element de meniu	Descriere
Implicit text 5-95 (75*)	Setați calitatea textului pe imaginea scanată.
Prestabilit text/foto 5-95 (75*)	Setați calitatea textului și imaginii pe imaginea scanată.
Implicit foto 5-95 (50*)	Setați calitatea unei imagini pe imaginea scanată.
Jurnal trimitere Se imprimă jurnalul* Nu se imprimă jurnalul Se imprimă numai în caz de eroare	Imprimați un jurnal de trimitere pentru scanările FTP.
Sursă hârtie jurnal Tava [x] (1*) Alimentator MF	Specificați sursa hârtiei pentru imprimarea jurnalelor FTP.
Notă: Un asterisc (*) în dreptul unei valori indică setarea implicită din fabrică.	

Unitate USB

Scanare unitate flash

Element de meniu	Descriere
Format JPEG (.jpg) PDF (.pdf)* TIFF (.tif)	Specificați formatul fișierului imaginii scanate.
Setări PDF Versiune PDF (1.5*) Versiune arhivare (A-1a*) Securizat (Dezactivat*) Arhivare (PDF/A) (Dezactivat*)	Configurați setările PDF ale imaginii scanate. Notă: Opțiunile Versiune arhivare și Arhivare (PDF/A) sunt acceptate numai dacă Versiunea PDF este setată la 1.4.
Tip conținut Text Text/Foto* Grafică Foto	Îmbunătățiți rezultatul pe baza tipului de conținut al documentului original.
Color Alb-negru Gri Color*	Setați imprimanta pentru a captura conținutul fișierului color sau alb-negru.
Rezoluție 75 dpi 150 dpi* 200 dpi 300 dpi 400 dpi 600 dpi	Setează rezoluția imaginii scanate.
Întunecare 1-9 (5*)	Ajustează luminozitatea imaginii scanate.
Orientare Portret* Vedere	Precizarea orientării documentului original.
Dimensiune original Dimensiuni amestecate*	Setează dimensiunea hârtiei documentului original.
Nume fișier	Specificați numele fișierului imaginii scanate.
Notă: Un asterisc (*) în dreptul unei valori indică setarea implicită din fabrică.	

Imagini complexe

Element de meniu	Descriere
Balanță de culori Cyan – Roșu (0*) Magenta – Verde (0*) Galben – Albastru (0*)	Reglați intensitatea culorilor pentru cyan, magenta și galben.
Contrast Optim pentru conținut* 0–5	Specificați contrastul pentru imaginea scanată.
Eliminare fundal Nivel (0*)	Eliminați culoarea de fundal sau zgomotul de imagine din documentul original.
Scanare de la muchie la muchie Dezactivat* Activat	Scanați documentul original de la o margine la alta.
Notă: Un asterisc (*) în dreptul unei valori indică setarea implicită din fabrică.	

Comenzi administrator

Element de meniu	Descriere
Implicit text 5-95 (75*)	Setați calitatea textului pe imaginea scanată.
Prestabilit text/foto 5-95 (75*)	Setați calitatea textului și imaginii pe imaginea scanată.
Implicit foto 5-95 (50*)	Setați calitatea unei imagini pe imaginea scanată.
Notă: Un asterisc (*) în dreptul unei valori indică setarea implicită din fabrică.	

Imprimare unitate flash

Element de meniu	Descriere
Număr de copii 1-9999 (1*)	Setați numărul de copii.
Sursă hârtie Tava [x] (1*) Alimentator MF Hârtie alimentată manual Plic alimentat manual	Setează sursa hârtiei pentru lucrarea de imprimare.
Asamblare 1,1,1 - 2,2,2 (1,2,3) (1,2,3)	În special când se imprimă mai multe copii ale unei lucrări, paginile fiecărei lucrări de imprimare sunt așezate în ordine.
Fețe 1 față* 2 fețe	Specificați dacă se imprimă pe o singură față sau pe ambele fețe ale paginii.
Notă: Un asterisc (*) în dreptul unei valori indică setarea implicită din fabrică.	

Element de meniu	Descriere
Stil răsturnare pagină Muchia lungă* Muchie scurtă	Stabiliți care latură a hârtiei este legată de imprimarea față-verso.
Pagini pe față Dezactivat* 2 pagini pe față 3 pagini pe față 4 pagini pe față 6 pagini pe față 9 pagini pe față 12 pagini pe față 16 pagini pe față	Imprimă mai multe imagini pe o singură față a hârtiei.
Ordonare pagini per față Orizontal* Rotire pe orizontală Rotire pe verticală Vertical	Specificați poziționarea imaginilor pe mai multe pagini atunci când se utilizează meniul Pagini per față.
Orientare pagini per față Auto* Vedere Portret	Specificați orientarea imaginilor pe mai multe pagini atunci când se utilizează meniul Pagini per față.
Chenar Pagini per față Fără* Compact	Imprimați un chenar în jurul fiecărei imagini a unei pagini când utilizați meniul Pagini per față.
Coli de separare Dezactivat* Între copii Între lucrări Între pagini	Inserarea colilor de separare goale la imprimare.
Sursă coală separatoare Tava [x] (1*) Alimentator MF	Specificați sursa hârtiei pentru coala de separare.
Pagini goale Nu se imprimă* Imprimare	Imprimați pagini goale într-o lucrare de imprimare.
Notă: Un asterisc (*) în dreptul unei valori indică setarea implicită din fabrică.	

Rețea/Porturi

Prezentare generală rețea

Element de meniu	Descriere
Adaptor activ Auto* Rețea standard Fără fir	Specificați tipul de conexiune în rețea.
Stare rețea	Afișați starea conexiunii în rețea a imprimantei.
Afișare stare rețea pe imprimantă Dezactivat Activat*	Afișare stare rețea pe ecran.
Viteză, Duplex	Afișați viteza adaptorului de rețea activ.
IPv4	Afișare adresă IPv4.
Toate adresele IPv6	Afișează toate adresele IPv6.
Reinițializare server de imprimare Start	Resetați toate conexiunile la imprimantă ale rețelei active. Notă: Această setare elimină toate setările de configurare a rețelei.
Expirare lucrare în rețea Dezactivat Activat* (90 secunde)	Setarea duratei de timp înainte ca imprimanta să revoce o lucrare de imprimare în rețea.
Pagină banner Dezactivat* Activat	Imprimați o pagină banner.
Scanare către interval de porturi PC	Specificați un interval valid de porturi pentru imprimantele din spatele unui paravan de protecție care blochează porturi.
Activare conexiuni la rețea Activare* Dezactivare	Activați sau dezactivați toate conexiunile la rețea.
Activare LLDP Dezactivat* Activat	Activați Link Layer Discovery Protocol (LLDP) pe imprimantă.
Notă: Un asterisc (*) în dreptul unei valori indică setarea implicită din fabrică.	

Fără fir

Element de meniu	Descriere
Configurare utilizând aplicația mobilă	Configurați conexiunea fără fir folosind aplicația Asistent mobil Lexmark.
Configurare de la panoul imprimantei Alegere rețea Adăugare rețea Wi-Fi <ul style="list-style-type: none"> • Nume rețea • Mod Rețea <ul style="list-style-type: none"> Infrastructură • Mod de securitate fără fir <ul style="list-style-type: none"> Dezactivat* WEP WPA2/WPA - Personal WPA2 - Personal 	Determină rețeaua fără fir la care se conectează imprimanta. Notă: Acest element de meniu apare drept <i>Configurare conexiune fără fir</i> în Embedded Web Server.
Wi-Fi Protected Setup Pornire metodă prin apăsare pe buton Pornire metodă PIN	Configurați o rețea fără fir și activați opțiunea de securitate rețea. Note: <ul style="list-style-type: none"> • Pornire metodă cu apăsare pe buton conectează imprimanta la o rețea fără fir când atât butonul de pe imprimantă, cât și butonul de pe punctul de acces (routerul fără fir) sunt apăsată într-un interval dat. • Pornire metodă PIN conectează imprimanta la o rețea fără fir prin introducerea unui cod PIN al imprimantei în setările de conexiune fără fir ale punctului de acces.
Compatibilitate 802.11b/g/n (2,4 GHz) 802.11a/b/g/n/ac (2,4 GHz/5 GHz)* 802.11a/n/ac (5 GHz)	Specifică standardul wireless pentru rețeaua Wi-Fi.
Mod de securitate fără fir Dezactivat* WEP WPA2/WPA-Personal WPA2-Personal 802.1x - RADIUS	Setează tipul de securizare pentru conectarea imprimantei la dispozitive wireless.
Mod de autentificare WEP Auto* Deschidere Partajat	Setează tipul Protocolului de Criptare Wireless (WEP) utilizat de imprimantă. Notă: Acest element de meniu este afișat numai dacă opțiunea Mod securitate fără fir este setată la WEP.
Setare cheie WEP	Specifică o parolă WEP pentru conexiunea wireless securizată. Notă: Acest element de meniu este afișat numai dacă opțiunea Mod securitate fără fir este setată la WEP.
WPA2-Personal AES*	Activează securizarea wireless prin intermediul protocolului WPA2. Notă: Acest element de meniu este afișat numai dacă opțiunea Mod securitate fără fir este setată la WPA2-Personal.
Setați PSK	Setează parola pentru conexiunea wireless securizată. Notă: Acest element de meniu este afișat numai dacă Mod securitate fără fir este setat la WPA2/WPA-Personal sau WPA2-Personal.

Element de meniu	Descriere
WPA2/WPA-Personal AES*	Activați securitatea fără fir prin WPA2/WPA. Notă: Acest element de meniu este afișat numai dacă opțiunea Mod securitate fără fir este setată la WPA2/WPA-Personal.
Mod de criptare 802.1x WPA+ WPA2*	Activează securizarea wireless prin intermediul standardului 802.1x. Notă: Acest element de meniu este afișat numai dacă opțiunea Mod securitate fără fir este setată la 802.1x - Radius.
IPv4 Activare DHCP Activat* Dezactivat	Activarea Protocolului de configurare dinamică a gazdei (Dynamic Host Configuration Protocol - DHCP). Notă: DHCP este un protocol standard care permite unui server să distribuie în mod dinamic clienților adresele IP și informațiile de configurare.
IPv4 Setare adresă IP statică Adresă IP Mască de rețea Gateway	Setarea adresei IP statice a imprimantei dvs.
IPv6 Activare IPv6 Activat* Dezactivat	Activează protocolul IPv6 la imprimantă.
IPv6 Activare DHCPv6 Activat Dezactivat*	Activează protocolul DHCPv6 la imprimantă.
IPv6 Configurare automată adresă fără stare Dezactivat Activat*	Setați placa de rețea pentru a accepta intrările de configurare automată a adreselor IPv6, specificate de un router.
IPv6 Adresă DNS	Specificarea adresei serverului DNS.
IPv6 Adresă IPV6 alocată manual	Atribuirea adresei IPv6.
IPv6 Router IPV6 alocat manual	Alocarea adresei routerului IPv6.
IPv6 Prefix adresă 0-128 (64*)	Specificarea prefixului de adresă.
IPv6 Toate adresele IPv6	Afișează toate adresele IPv6.
IPv6 Toate adresele de router IPv6	Afișarea tuturor adreselor de router IPv6.

Element de meniu	Descriere
Adresă de rețea UAA LAA	Vizualizați adresele de rețea.
PCL SmartSwitch Activat* Dezactivat	Setează imprimanta să comute automat la emularea PCL, dacă aceasta este necesară pentru o lucrare de imprimare, indiferent de limbajul implicit al imprimantei. Notă: Atunci când PCL SmartSwitch este dezactivat, imprimanta nu analizează datele primite și utilizează limbajul implicit specificat în meniul Configurare.
PS SmartSwitch Activat* Dezactivat*	Setează imprimanta să comute automat la emularea PS, dacă aceasta este necesară pentru o lucrare de imprimare, indiferent de limbajul implicit al imprimantei. Notă: Atunci când PS SmartSwitch este dezactivat, imprimanta nu analizează datele primite și utilizează limbajul implicit specificat în meniul Configurare.
PS binar Mac Auto* Activat Dezactivat	Setează imprimanta pentru a procesa lucrări de imprimare PostScript binare Macintosh. Note: <ul style="list-style-type: none"> • Setarea Activat procesează lucrările de imprimare PostScript binare în modul brut. • Setarea Dezactivat filtrează lucrările de imprimare folosind protocolul standard.

Wi-Fi Direct

Element de meniu	Descriere
Activare Wi-Fi Direct Activat Dezactivat*	Setează imprimanta să se conecteze direct la dispozitivele Wi-Fi.
Nume Wi-Fi Direct	Specificați numele rețelei Wi-Fi Direct.
Parolă Wi-Fi Direct	Setați parola pentru autentificarea și validarea utilizatorilor la o conexiune Wi-Fi.
Afișare parolă pe pagina de configurare Dezactivat Activat*	Afișați Parola Wi-Fi Direct pe Pagina configurare rețea.
Număr canal preferat 1–11 Auto*	Setați canalul preferat al rețelei Wi-Fi.
Adresă IP proprietar grup	Specifică adresa IP a proprietarului grupului.
Acceptare automată solicitări prin butonul de comandă Dezactivat* Activat	Acceptă automat solicitări de conectare la rețea. Notă: Acceptarea automată a clienților nu este sigură.
Notă: Un asterisc (*) în dreptul unei valori indică setarea implicită din fabrică.	

Ethernet

Ethernet

Element de meniu	Descriere
Viteză rețea	Afișați viteza unui adaptor de rețea activă.
IPv4 Activare DHCP Activat* Dezactivat	Activarea Protocolului de configurare dinamică a gazdei (Dynamic Host Configuration Protocol - DHCP). Notă: DHCP este un protocol standard care permite unui server să distribuie în mod dinamic clienților adresele IP și informațiile de configurare.
IPv4 Setare adresă IP statică Adresă IP Mască de rețea Gateway	Setarea adresei IP statice a imprimantei dvs.
IPv6 Activare IPv6 Activat* Dezactivat	Activează protocolul IPv6 la imprimantă.
IPv6 Activare DHCPv6 Dezactivat* Activat	Activează protocolul DHCPv6 la imprimantă.
IPv6 Configurare automată adresă fără stare Activat* Dezactivat	Setați placa de rețea pentru a accepta intrările de configurare automată a adreselor IPv6, specificate de un router.
IPv6 Adresă DNS	Specificarea adresei serverului DNS.
IPv6 Prefix adresă 0–128 (64*)	Specificarea prefixului de adresă.
IPv6 Toate adresele IPv6	Afișează toate adresele IPv6.
IPv6 Toate adresele de router IPv6	Afișarea tuturor adreselor de router IPv6.
Adresă de rețea UAA LAA	Afișați adresele Media Access Control (MAC) (Controlul accesului la mediu) ale imprimantei: Locally Administered Address (LAA) (Adresă administrată local) și Universally Administered Address (UAA) (Adresă administrată universal). Notă: Puteți schimba manual adresa LAA a imprimantei.
Notă: Un asterisc (*) în dreptul unei valori indică setarea implicită din fabrică.	

Element de meniu	Descriere
PCL SmartSwitch Activat* Dezactivat	Setează imprimanta să comute automat la emularea PCL, dacă aceasta este necesară pentru o lucrare de imprimare, indiferent de limbajul implicit al imprimantei. Notă: Atunci când PCL SmartSwitch este dezactivat, imprimanta nu analizează datele primite și utilizează limbajul implicit specificat în meniul Configurare.
PS SmartSwitch Activat* Dezactivat	Setează imprimanta să comute automat la emularea PS, dacă aceasta este necesară pentru o lucrare de imprimare, indiferent de limbajul implicit al imprimantei. Notă: Atunci când PS SmartSwitch este dezactivat, imprimanta nu analizează datele primite și utilizează limbajul implicit specificat în meniul Configurare.
PS binar Mac Auto* Activat Dezactivat	Setează imprimanta pentru a procesa lucrări de imprimare PostScript binare Macintosh. Note: <ul style="list-style-type: none"> • Setarea Activat procesează lucrările de imprimare PostScript binare în modul brut. • Setarea Dezactivat filtrează lucrările de imprimare folosind protocolul standard.
Ethernet eficient energetic Auto* Activat Dezactivat	Reducerea consumului de energie când imprimanta nu primește date din rețeaua Ethernet.
Notă: Un asterisc (*) în dreptul unei valori indică setarea implicită din fabrică.	

TCP/IP

TCP/IP

Notă: Acest meniu apare numai la imprimantele de rețea sau la imprimantele conectate la servere de imprimare.

Element de meniu	Descriere
Setare nume gazdă	Setați numele gazdei TCP/IP curente.
Nume domeniu	Setați numele domeniului.
Permite DHCP/BOOTP să actualizeze serverul NTP Activat* Dezactivat	Permiteți clienților DHCP și BOOTP să actualizeze setările NTP ale imprimantei.
Nume configurație zero	Specificați un nume de serviciu pentru rețeaua cu configurație zero.
Activare AutoIP Activat* Dezactivat	Atribuiți o adresă IP în mod automat.
Notă: Un asterisc (*) în dreptul unei valori indică setarea implicită din fabrică.	

Element de meniu	Descriere
Adresă DNS	Specificați adresa serverului curent Domain Name System (DNS) (Sistem de nume de domenii).
DNS de rezervă	Specificați adresele serverului DNS de rezervă.
DNS de rezervă 2	
DNS de rezervă 3	
Ordine de căutare domeniu	Specificați o listă a numelor de domenii pentru localizarea imprimantei și resurselor sale care se află în domenii diferite ale rețelei.
Activare DDNS Dezactivat* Activat	Actualizarea setărilor DNS dinamic.
DDNS TTL	Specificați setările DDNS curente.
TTL implicit	
Durată de reîmprospătare DDNS	
Activare mDNS Activat* Dezactivat	Actualizați setările DNS multicast.
Adresa WINS	Specificați o adresă de server pentru Windows Internet Name Service (WINS) (Serviciul de alocare a numelui de domeniu pentru Windows).
Activare BOOTP Dezactivat* Activat	Permiteți BOOTP să atribuie o adresă IP de imprimantă.
Listă server restricționată	<p>Specificați o adresă IP pentru conexiunile TCP.</p> <p>Note:</p> <ul style="list-style-type: none"> • Acest element de meniu apare numai la Embedded Web Server. • Utilizați o virgulă pentru a separa fiecare adresă IP. • Aveți posibilitatea de a adăuga până la 50 de adrese IP.
Opțiuni pentru Listă servere restricționată Se blochează toate porturile* Blocați numai imprimarea Blocați numai imprimarea și HTTP	<p>Specificați modul în care adresele IP din listă pot să acceseze funcționalitatea imprimantei.</p> <p>Notă: Acest element de meniu apare numai la Embedded Web Server.</p>
MTU	Specificați un parametru al unității de transmisie maxime (MTU) pentru conexiunile TCP.
Port de imprimare RAW 1-65535 (9100*)	Specificați un număr de port RAW pentru imprimantele conectate la o rețea.
Viteză maximă trafic ieșire Dezactivat* Activat	Activați rata maximă de transfer a imprimantei.
Notă: Un asterisc (*) în dreptul unei valori indică setarea implicită din fabrică.	

Element de meniu	Descriere
Activare TLSv1.0 Activat* Dezactivat	Permiteți protocolul TLSv1.0.
Activare TLSv1.1 Activat* Dezactivat	Permiteți protocolul TLSv1.1.
Suită de cifruri SSL	Specificați algoritmi de codificare de utilizat pentru conexiunile SSL sau TLS.
Notă: Un asterisc (*) în dreptul unei valori indică setarea implicită din fabrică.	

SNMP

Notă: Acest meniu apare numai pentru modelele de imprimante de rețea sau pentru imprimantele conectate la servere de imprimare.

Element de meniu	Descriere
SNMP Versiunile 1 și 2c Activat Dezactivat Activat* Acceptare setare SNMP Dezactivat Activat* Activare PPM MIB Dezactivat Activat* Comunitate SNMP	Configurați Simple Network Management Protocol (SNMP) (Protocol simplu de administrare a rețelei) versiunile 1 și 2c pentru instalarea driverelor și aplicațiilor de imprimare.
Notă: Un asterisc (*) în dreptul unei valori indică setarea implicită din fabrică.	

Element de meniu	Descriere
SNMP versiunea 3 Activat Dezactivat Activat* Nume context Setări acreditări de citire/scriere Nume de utilizator Parolă de autentificare Parolă de confidențialitate Setări acreditări numai-citire Nume de utilizator Parolă de autentificare Parolă de confidențialitate Cheie de autentificare MD5 SHA1* Nivel minim de autentificare Fără autentificare, Fără confidențialitate Autentificare, Fără confidențialitate Autentificare, Confidențialitate* Algoritm de confidențialitate DES AES-128*	Configurați SNMP versiunea 3 pentru instalarea și actualizarea securității imprimantei.
Notă: Un asterisc (*) în dreptul unei valori indică setarea implicită din fabrică.	

IPSec

Notă: Acest meniu apare numai pentru modelele de imprimante de rețea sau pentru imprimantele conectate la servere de imprimare.

Element de meniu	Descriere
Activare IPSec Dezactivat* Activat	Activați Internet Protocol Security (IPSec) (Securizarea protocoalelor de Internet).
Configurație de bază Implicit* Compatibilitate Securizat	Setări configurația de bază a IPSec. Notă: Acest element de meniu apare numai atunci când opțiunea Activare IPSec este setată la Activat.
Notă: Un asterisc (*) în dreptul unei valori indică setarea implicită din fabrică.	

Element de meniu	Descriere
Propunere grup DH (Diffie-Hellman) modp2048 (14)* modp3072 (15) modp4069 (16) modp6144 (17)	Setați criptarea IPSec. Note: <ul style="list-style-type: none"> Propunere grup DH (Diffie-Hellman) se afișează numai atunci când Configurație de bază este setată la Compatibilitate. Durată de viață IKE SA (ore) și Durată de viață IPSec SA (ore) se afișează numai atunci când Configurație de bază este setată la Securizat.
Durată de viață IKE SA (Ore) 1 2 4 8 24*	
Durată de viață IPSec SA (Ore) 1 2 4 8* 24	
Metodă de criptare propusă 3DES AES*	Specificați metodele de criptare și autentificare pentru conectare în siguranță la o rețea. Notă: Aceste elemente de meniu apar numai când opțiunea Configurație de bază este setată la Compatibilitate.
Metodă de autentificare propusă SHA1 SHA256* SHA512	
Certificat dispozitiv IPSec	Precizați un certificat IPSec. Notă: Acest element de meniu apare numai atunci când opțiunea Activare IPSec este setată la Activat.
Conexiuni autentificate cheie pre-distribuită Gazda [x] Adresă Cheie	Configurați conexiunile autentificate ale imprimantei. Notă: Aceste elemente de meniu apar numai când opțiunea Activare IPSec este setată la Activat.
Conexiuni autentificate prin certificat Gazda [x] Adresă[/surețea] Adresă[/subrețea]	
Notă: Un asterisc (*) în dreptul unei valori indică setarea implicită din fabrică.	

802.1x

Notă: Acest meniu apare numai pentru modelele de imprimante de rețea sau pentru imprimantele conectate la servere de imprimare.

Element de meniu	Descriere
Activ Dezactivat* Activat	Permite imprimantei să se conecteze la rețele care necesită autentificare înainte de a permite accesul.
Notă: Un asterisc (*) în dreptul unei valori indică setarea implicită din fabrică.	

Configurație LPD

Notă: Acest meniu apare numai pentru modelele de imprimante de rețea sau pentru imprimantele conectate la servere de imprimare.

Element de meniu	Descriere
Expirare LPD 0-65535 secunde (90*)	Setați valoarea duratei de expirare pentru a opri serverul Line Printer Daemon (LPD) să aștepte pe termen nedefinit lucrările de imprimare blocate sau nevalide.
Pagină baner LPD Dezactivat* Activat	Imprimați o pagină banner pentru toate lucrările de imprimare LPD. Notă: O pagină banner este prima pagină a unei lucrări de imprimare, utilizată ca separator al lucrărilor de imprimare și pentru a identifica inițiatorul solicitării lucrării de imprimare.
Pagină trailer LPD Dezactivat* Activat	Imprimați o pagină trailer pentru toate lucrările de imprimare LPD. Notă: O pagină trailer este ultima pagină a unei lucrări de imprimare.
Conversie retur de car LPD Dezactivat* Activat	Activați conversia returului de car. Notă: Returul de care este un mecanism care comandă imprimanta să mute poziția cursorului la prima valoare de pe aceeași linie.
Notă: Un asterisc (*) în dreptul unei valori indică setarea implicită din fabrică.	

Setări HTTP/FTP

Notă: Acest meniu apare numai pentru modelele de imprimante de rețea sau pentru imprimantele conectate la servere de imprimare.

Element de meniu	Descriere
Activare server HTTP Dezactivat Activat*	Accesați serverul Embedded Web Server pentru monitorizarea și gestionarea imprimantei.
Activare HTTPS Dezactivat Activat*	Configurați setările HyperText Transfer Protocol Secure (HTTPS) (Protocol de transfer hipertext securizat).
Forțare conexiuni HTTPS Dezactivat* Activat	Forțați imprimanta să utilizeze conexiunile HTTPS.
Notă: Un asterisc (*) în dreptul unei valori indică setarea implicită din fabrică.	

Element de meniu	Descriere
Activare FTP/TFTP Dezactivat Activat*	Trimiteți fișiere prin FTP.
Adresă IP proxy HTTP	Notă: Această funcție este disponibilă numai pe anumite modele de imprimante.
Adresă IP proxy FTP	
Port IP implicit HTTP 1-65535 (80*)	
Certificat dispozitiv HTTPS	
Port IP implicit FTP 1-65535 (21*)	
Expirare pentru solicitări HTTP/FTP 1-299 (30*)	Precizați timpul până la închiderea conexiunii la server.
Reîncercări pentru solicitări HTTP/FTP 1-299 (3*)	Setați numărul încercărilor de conectare la serverul HTTP/FTP.
Notă: Un asterisc (*) în dreptul unei valori indică setarea implicită din fabrică.	

USB

Element de meniu	Descriere
PCL SmartSwitch Oprit Activat*	Setați imprimanta să comute la emularea PCL când acest lucru este solicitat de o lucrare de imprimare primită printr-un port USB, indiferent de limbajul implicit al imprimantei. Notă: Atunci când PCL SmartSwitch este dezactivat, imprimanta nu analizează datele primite și utilizează limbajul implicit specificat în meniul Configurare.
PS SmartSwitch Oprit Activat*	Setați imprimanta să comute la emularea PS când acest lucru este solicitat de o lucrare de imprimare primită printr-un port USB, indiferent de limbajul implicit al imprimantei. Notă: Atunci când PS SmartSwitch este dezactivat, imprimanta nu analizează datele primite și utilizează limbajul implicit specificat în meniul Configurare.
PS binar Mac Activat Auto* Oprit	Setați imprimanta pentru a procesa lucrări de imprimare PostScript binare Macintosh. Note: <ul style="list-style-type: none"> • Când opțiunea este setată la Activat, imprimanta procesează lucrări de imprimare PostScript binare în modul brut de la computere care utilizează sistemul de operare Macintosh. • Când opțiunea este setată la Auto, imprimanta procesează lucrări de imprimare de la computere care utilizează sisteme de operare Windows sau Macintosh • Când este setată la Dezactivat, imprimanta filtrează lucrările de imprimare PostScript utilizând protocolul standard.
Activare port USB Dezactivare Activare*	Activați portul USB standard.
Notă: Un asterisc (*) în dreptul unei valori indică setarea implicită din fabrică.	

Restricționați accesul la rețeaua externă

Element de meniu	Descriere
Restricționați accesul la rețeaua externă Dezactivat* Activat	Restricționați accesul la site-uri de rețea.
Adresă rețea externă	Specificați adresele de rețea cu acces restricționat.
Adresă de e-mail pentru notificări	Specificați o adresă de e-mail la care să se trimită o notificare privind evenimentele înregistrate în jurnal.
Frecvență ping 1-300 (10*)	Specificați intervalul de interogare a rețelei în secunde.
Subiect	Specificați obiectul și mesajul notificării prin e-mail.
Mesaj	
Notă: Un asterisc (*) în dreptul unei valori indică setarea implicită din fabrică.	

Securitate

Metode de conectare

Public

Element de meniu	Descriere
Gestionare permisiuni Acces funcții Gestionare comenzi rapide Creare profiluri Imprimare unitate flash Scanare unitate flash Funcție copiere Funcția de e-mail Funcția de fax Funcția FTP Reluare faxuri puse în așteptare Acces la lucrările în așteptare Profiluri de utilizator Revocare operații la dispozitiv Schimbare limbă Protocolul de imprimare prin Internet (IPP) Inițiere scanări de la distanță Imprimare alb-negru Folder de rețea - Scanare	Controlați accesul la funcțiile imprimantei.

Element de meniu	Descriere
Gestionare permisiuni Meniuri de administrare Meniul Securitate Meniul Rețea/Porturi Meniul Hârtie Meniul Rapoarte Meniuri de configurare a funcțiilor Meniul Consumabile Meniul de service Meniul Dispozitiv	Controlarea accesului la meniurile imprimantei.
Gestionare permisiuni Administrare dispozitiv Administrare la distanță Actualizări firmware Acces la Embedded Web Server Importare/Exportare toate setările Ștergere pentru scoaterea din uz	Controlați accesul la opțiunile de administrare a imprimantei.

Conturi locale

Element de meniu	Descriere
Adăugare utilizator Nume de utilizator/Parolă Nume de utilizator Parolă PIN	Creați conturi locale pentru administrarea accesului la funcțiile imprimantei.
Administrare grupuri/permisiuni Adăugare grup Import controale de acces Acces funcții Meniuri de administrare Administrare dispozitiv Toți utilizatorii Import controale de acces Acces funcții Meniuri de administrare Administrare dispozitiv Admin Acces funcții Meniuri de administrare Administrare dispozitiv	Controlați accesul grupului sau al utilizatorilor la funcțiile, aplicațiile și setările de securitate ale imprimantei.

Administrare certificate

Element de meniu	Element de meniu
Configurare valori prestabilite certificat Nume obișnuit Nume organizație Nume unitate Țară/Regiune Nume provincie Nume oraș Nume alternativ subiect	Setați valorile implicite pentru certificatele generate.
Certificate dispozitiv	Generați, ștergeți sau vizualizați certificatele dispozitivului.
Gestionare certificate CA	Încărcați, ștergeți sau vizualizați certificate de la Autoritatea de certificare (CA).

Programare dispozitive USB

Element de meniu	Descriere
Programări Adăugare programare nouă	Programați accesul la portul USB din față.

Restricții de conectare

Element de meniu	Descriere
Conectări nereușite 1-10 (3*)	Specificați numărul de conectări nereușite permise înainte de blocarea utilizatorului.
Interval de timp pentru nereușită 1-60 minute (5*)	Specificați intervalul de timp dintre conectările nereușite înainte de blocarea utilizatorului.
Interval de timp de blocare 1-60 minute (5*)	Specificați durata blocării.
Expirare conectare prin web 1-120 minute (10*)	Specificați întârzierea pentru o conectare la distanță înainte ca utilizatorul să fie deconectat automat.
Notă: Un asterisc (*) în dreptul unei valori indică setarea implicită din fabrică.	

Configurare imprimare confidențială

Element de meniu	Descriere
Număr maxim de introduceri nevalide PIN 2-10 (0*)	Setați numărul de introduceri nevalide ale codului PIN. Note: <ul style="list-style-type: none"> • Valoarea zero dezactivează această setare. • Când este atinsă limita, lucrările de imprimare pentru numele de utilizator și codul PIN respectiv sunt șterse.
Notă: Un asterisc (*) în dreptul unei valori indică setarea implicită din fabrică.	

Element de meniu	Descriere
Expirare lucrare confidențială Dezactivat* 1 oră 4 ore 24 ore 1 săptămână	Setează perioada de expirare pentru lucrările de imprimare confidențială. Note: <ul style="list-style-type: none"> • Dacă acest element de meniu este modificat în timp ce există lucrări de imprimare confidențiale în memoria imprimantei, perioada de expirare pentru lucrările respective nu se modifică la noua valoare implicită. • Dacă imprimanta este oprită, atunci toate lucrările confidențiale care se află în așteptare în memoria imprimantei sunt șterse.
Expirare lucrare repetată Dezactivat* 1 oră 4 ore 24 ore 1 săptămână	Setează perioada de expirare pentru o lucrare de imprimare pe care doriți să o repetați.
Expirare lucrare de verificare Dezactivat* 1 oră 4 ore 24 ore 1 săptămână	Setează perioada de expirare în care imprimanta imprimă o copie a cărei calitate trebuie examinată de utilizator înainte de imprimarea copiilor rămase.
Rezervare Expirare lucrare Dezactivat* 1 oră 4 ore 24 ore 1 săptămână	Setează perioada de expirare în care imprimanta stochează lucrări de imprimare pentru a fi imprimate ulterior.
Necesită punerea în așteptare a tuturor lucrărilor Dezactivat* Activat	Setează imprimanta să pună în așteptare toate lucrările de imprimare.
Se rețin copii ale documentelor Dezactivat* Activat	Permite stocarea documentelor cu același nume de fișier.
Notă: Un asterisc (*) în dreptul unei valori indică setarea implicită din fabrică.	

Ștergere fișiere de date temporare

Element de meniu	Descriere
Stocat în memoria integrată Dezactivat* Activat	Ștergeți toate fișierele stocate în memoria imprimantei.
Notă: Un asterisc (*) în dreptul unei valori indică setarea implicită din fabrică.	

Diverse

Element de meniu	Descriere
Permisii de imprimare Dezactivat* Activat	Permiteți utilizatorului să imprime.
Conectare permisiune de imprimare implicită	Afișează permisiunea implicită folosită de utilizator pentru a imprima. Notă: Această setare este afișată numai atunci când sunt create una sau mai multe Metode de conectare.
Jumper de resetare securitate Activare acces „Vizitator”* Fără efect	Specificați accesul utilizatorilor la imprimantă. Note: <ul style="list-style-type: none"> Jumperul este amplasat alături de o pictogramă de blocare de pe placa controlerului. Opțiunea Activare acces „Vizitator” oferă oricui acces la toate funcțiile imprimantei. Opțiunea Fără efect poate împiedica accesul la imprimantă atunci când informațiile de securitate necesare nu sunt disponibile.
Lungime minimă parolă 0-32	Specificați lungimea parolei.
Activare dezvăluire parolă/PIN	Afișați parola sau numărul de identificare personală.
Notă: Un asterisc (*) în dreptul unei valori indică setarea implicită din fabrică.	

Cloud Connector

Element de meniu	Descriere
Activare/Dezactivare conectori	Activați un furnizor de servicii de stocare în cloud.

Rapoarte

Pagină setări meniu

Element de meniu	Descriere
Pagină setări meniu	Imprimați un raport care conține meniurile imprimantei.

Dispozitiv

Element de meniu	Descriere
Informații dispozitiv	Imprimați un raport care conține informații despre imprimantă.
Statistici dispozitiv	Imprimați un raport despre utilizarea imprimantei și starea alimentării.
Listă de profiluri	Imprimați o listă cu profilurile stocate în imprimantă.
Raport despre produs	Imprimați un raport care conține numărul de serie al imprimantei și numele modelului.

Imprimare

Element de meniu	Descriere
Fonturi imprimare Fonturi PCL Fonturi PostScript	Imprimarea mostrelor și a informațiilor despre fonturile disponibile în fiecare limbaj de imprimantă.
Demonstrație imprimare	Imprimați o pagină demonstrativă pentru a determina problemele de imprimare.

Comenzi rapide

Element de meniu	Descriere
Toate comenzile rapide	Imprimați un raport care listează comenzile rapide stocate în imprimantă.
Comenzi rapide pentru fax	
Comenzi rapide pentru copiere	
Comenzi rapide pentru poșta electronică	
Comenzi rapide pentru FTP	
Comenzi rapide pentru folderul de rețea	

Fax

Notă: Acest meniu apare numai dacă funcția Fax este configurată și opțiunea Activare jurnal lucrări este setată la Activat.

Element de meniu	Descriere
Jurnal lucrări fax	Imprimați un raport despre ultimele 200 de lucrări fax finalizate.
Jurnal apeluri fax	Imprimați un raport despre ultimele 100 de apeluri încercate, primite și blocate.

Rețea

Element de meniu	Descriere
Pagină configurare rețea	Imprimați o pagină care prezintă setările configurate pe imprimantă pentru comunicarea în rețea și comunicarea fără fir. Notă: Acest element de meniu apare numai în imprimantele de rețea sau în imprimantele conectate la servere de imprimare.
Clienți conectați la Wi-Fi Direct	Imprimați o pagină care arată lista de dispozitive care sunt conectate la imprimantă utilizând Wi-Fi Direct. Notă: Acest element de meniu este afișat numai când opțiunea Activare Wi-Fi Direct este setată la Activat.

Rezolvarea problemelor

Element de meniu	Descriere
Pagini de testare a calității imprimării	Imprimați pagini de testare pentru a identifica și corecta defectele de calitate a imprimării.
Curățarea scannerului	Imprimați instrucțiuni privind modalitatea de curățare a scannerului.

Întreținerea imprimantei

Verificarea stării pieselor și consumabilelor

- 1 Din ecranul de pornire, atingeți **Status/Supplies** (Stare/Consumabile).
- 2 Selectați componentele sau consumabilele pe care doriți să le verificați.

Notă: Puteți accesa, de asemenea, această setare atingând secțiunea superioară a ecranului de început.

Configurarea notificărilor de aprovizionare

- 1 Deschideți un browser web, apoi tastați adresa IP a imprimantei în câmpul de adrese.

Note:

- Vizualizați adresa IP a imprimantei pe ecranul de început al acesteia. Adresa IP apare ca patru seturi de numere separate prin puncte, cum ar fi 123.123.123.123.
- Dacă utilizați un server proxy, dezactivați-l temporar pentru a încărca corect pagina web.

- 2 Faceți clic pe **Setări > Dispozitiv > Notificări**.
- 3 Din meniul Consumabile, faceți clic pe **Notificări aprovizionare particularizate**.
- 4 Selectați o notificare pentru fiecare articol consumabil.
- 5 Aplicați modificările.

Setarea avertizărilor prin e-mail

Configurați imprimanta astfel încât să trimită alerte prin e-mail când consumabilele au un nivel scăzut, când trebuie schimbată hârtia sau adăugată hârtie sau în cazul unui blocaj de hârtie.

- 1 Deschideți un browser web, apoi tastați adresa IP a imprimantei în câmpul de adrese.

Note:

- Vizualizați adresa IP a imprimantei pe ecranul de pornire al acesteia. Adresa IP apare ca patru seturi de numere separate prin puncte, cum ar fi 123.123.123.123.
- Dacă utilizați un server proxy, dezactivați-l temporar pentru a încărca corect pagina web.

- 2 Faceți clic pe **Setări > Dispozitiv > Notificări > Configurare alerte e-mail**, apoi configurați setările.

Notă: Pentru mai multe informații despre setările SMTP, contactați furnizorul de servicii de e-mail.

- 3 Faceți clic pe **Configurație alerte și liste de poștă electronică**, apoi configurați setările.
- 4 Aplicați modificările.

Vizualizarea rapoartelor

- 1 Din ecranul de pornire, atingeți **Setări > Rapoarte**.
- 2 Selectați raportul pe care doriți să îl vizualizați.

Comandarea pieselor și consumabilelor

Pentru a comanda piese de schimb în SUA, contactați Lexmark la numărul 1-800-539-6275 pentru informații despre distribuitorii de piese de schimb autorizate Lexmark din zona dvs. În alte țări sau regiuni, accesați www.lexmark.com sau contactați magazinul de unde ați achiziționat imprimanta.

Notă: Toate duratele de viață estimate pentru consumabile presupun imprimarea pe hârtie simplă de dimensiunea Letter sau A4.

Avertisment - Pericol de deteriorare: Nemenținerea imprimantei într-o stare de funcționare optimă sau neînlocuirea pieselor și a consumabilelor poate duce la deteriorarea imprimantei.

Utilizarea pieselor de schimb și a consumabilelor originale Lexmark

Imprimanta dvs. Lexmark este concepută să funcționeze optim cu piese și consumabile Lexmark originale. Alte consumabile sau componente pot afecta performanța, fiabilitatea sau durata de viață a imprimantei și componentelor de imagine. De asemenea, poate afecta acoperirea oferită de garanție. Deteriorările cauzate de utilizarea de consumabile sau componente produse de terți nu sunt acoperite de garanție. Toate termenii de garanție prevăd funcționarea cu consumabile și componente Lexmark, iar în cazul utilizării altor consumabile și componente, rezultatele nu pot fi predictibile. Utilizarea componentelor de imagine după durata de viață prevăzută poate deteriora imprimanta Lexmark sau componentele asociate.

Avertisment - Pericol de deteriorare: Consumabilele și piesele care nu sunt acoperite de termenii acordului privind Programul de returnare pot fi resetate și recondiționate. Cu toate acestea, garanția producătorului nu acoperă pagubele cauzate de consumabile și/sau piese neoriginale. Resetarea contoarelor pentru consumabile sau piese fără o recondiționare adecvată poate duce la deteriorarea imprimantei. După resetarea contorului pentru consumabile sau piese, imprimanta poate afișa o eroare ce indică prezența articolului resetat.

Comandarea unui cartuș de toner

Note:

- Capacitatea estimată a cartușelor se bazează pe standardul ISO/IEC 19752.
- Imprimarea cu acoperiri extrem de mici în decursul unor perioade mari de timp poate să influențeze negativ capacitatea efectivă.

Cartușe de toner Lexmark MX331 și MX431 cu program de returnare

Articol	Statele Unite și Canada	Spațiul Economic European	Restul regiunii Asia Pacific	America Latină	Restul Europei, Orientul Mijlociu și Africa	Australia și Noua Zeelandă
Cartuș de toner cu program de returnare	55B1000	55B2000	55B3000	55B4000	55B5000	55B6000
Cartuș de toner de mare capacitate, cu program de returnare	55B1H00	55B2H00	55B3H00	55B4H00	55B5H00	55B6H00
Cartuș de toner de foarte mare capacitate, cu program de returnare ¹	55B1X00	55B2X00	55B3X00	55B4X00	55B5X00	55B6X00
Cartuș de toner cu program de returnare pentru firme ²	55B100E	55B200E	55B300E	55B400E	55B500E	55B600E
Cartuș de toner de mare capacitate, cu program de returnare pentru firme ²	55B1H0E	55B2H0E	55B3H0E	55B4H0E	55B5H0E	55B6H0E
Cartuș de toner de foarte mare capacitate, cu program de returnare pentru firme ^{1, 2}	55B1X0E	55B2X0E	55B3X0E	55B4X0E	55B5X0E	55B6X0E

¹ Acceptate numai de modelul de imprimantă Lexmark MX431.

² Disponibil numai pentru imprimantele administrate pe bază de contract. Pentru informații suplimentare, contactați reprezentantul Lexmark sau administratorul de sistem.

Cartușe de toner obișnuite Lexmark MX331 și MX431

Articol	Global
Cartuș de toner obișnuit de mare capacitate ¹	55B0HA0
Cartuș de toner obișnuit de foarte mare capacitate ²	55B0XA0
¹ Acceptate numai de modelul de imprimantă Lexmark MX331.	
² Acceptată numai pentru modelul de imprimantă MX431.	

Cartușe de toner Lexmark MB3442 cu program de returnare

Articol	Statele Unite și Canada	Spațiul Economic European	Restul regiunii Asia Pacific	America Latină	Restul Europei, Orientul Mijlociu și Africa	Australia și Noua Zeelandă
Cartuș de toner cu program de returnare	B341000	B342000	B343000	B344000	B345000	B346000
Cartuș de toner de mare capacitate, cu program de returnare	B341H00	B342H00	B343H00	B344H00	B345H00	B346H00
Cartuș de toner de foarte mare capacitate, cu program de returnare	B341X00	B342X00	B343X00	B344X00	B345X00	B346X00

Cartuș de toner obișnuit Lexmark MB3442

Articol	Global
Cartuș de toner obișnuit cu capacitate foarte mare	B340XA0

Cartuș de toner obișnuit Lexmark XM1342

Articol	Europa, Orientul Mijlociu, Africa și Mexic	Statele Unite, Canada și Australia
Cartuș de toner obișnuit	24B7005	24B7002

Comandarea unei unități imagistice

Imprimarea cu acoperiri extrem de mici în decursul unor perioade mari de timp poate duce la defectarea pieselor unității imagistice înainte de epuizarea tonerului.

Articol	Număr componentă
Unitate imagistică obișnuită	55B0ZA0

Înlocuirea pieselor și consumabilelor**Înlocuirea cartușului de toner**

- 1 Deschideți ușa frontală.

Avertisment - Pericol de deteriorare: Pentru a preveni deteriorarea de la descărcarea electrostatică, atingeți orice cadru metalic expus al imprimantei înainte de a accesa sau atinge zonele interioare ale imprimantei.

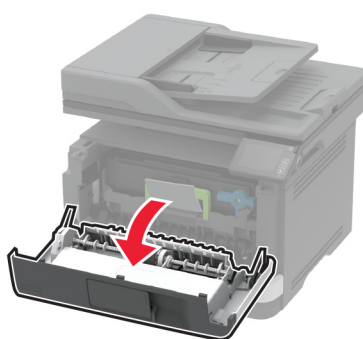
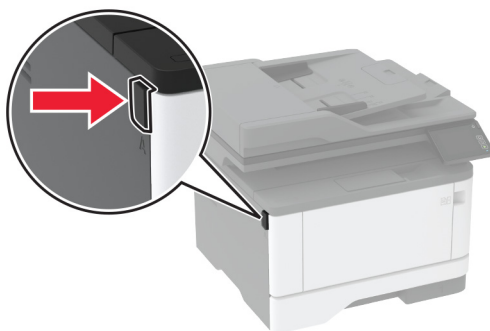

2 Scoateți unitatea imagistică.

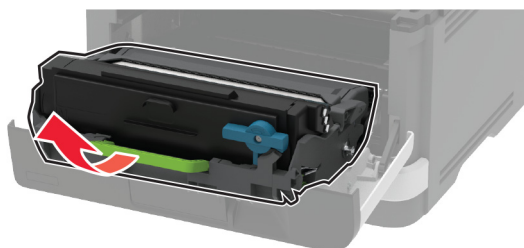

3 Răsuciți dispozitivul de blocare albastru și scoateți cartușul de toner uzat din unitatea imagistică.

Avertisment - Pericol de deteriorare: Nu expuneți unitatea imagistică la lumină directă mai mult de 10 minute. Expunerea prelungită la lumină poate cauza probleme de calitate a imprimării.

Avertisment - Pericol de deteriorare: Nu atingeți tamburul fotoconductor. Dacă îl atingeți, calitatea viitoarelor lucrări de imprimare poate fi afectată.

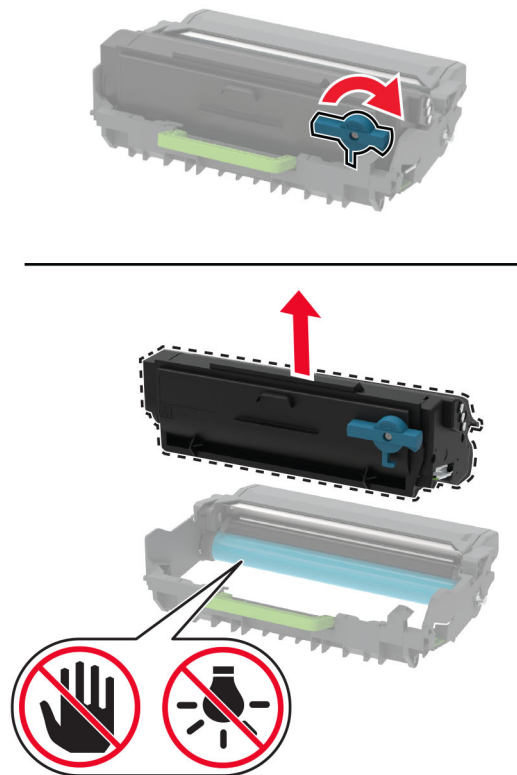

- 4 Scoateți cartușul nou din ambalaj.
- 5 Scuturați cartușul de toner pentru a redistribui tonerul.

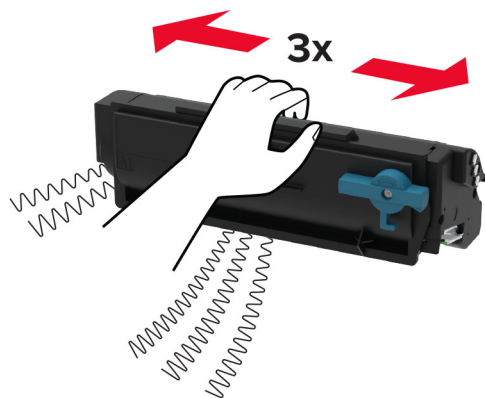

6 Introduceți noul cartuș de toner în unitatea imagistică până când se fixează în poziție cu un *clic*.

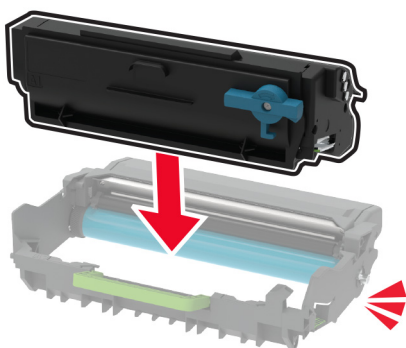

7 Introduceți unitatea imagistică.

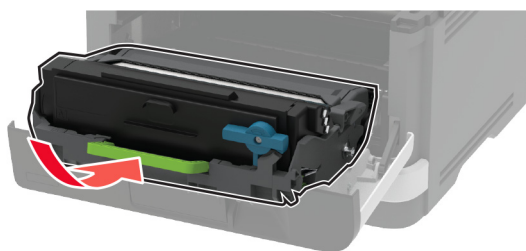

8 Închideți ușa.

Înlocuirea unității de imagistică

1 Deschideți ușa frontală.

Avertisment - Pericol de deteriorare: Pentru a preveni deteriorarea de la descărcarea electrostatică, atingeți orice cadru metalic expus al imprimantei înainte de a accesa sau atinge zonele interioare ale imprimantei.

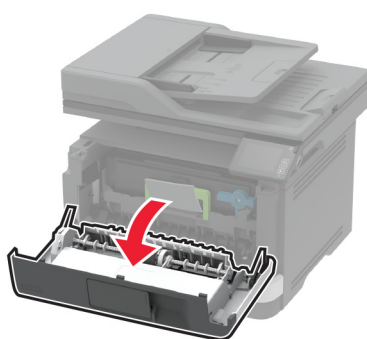
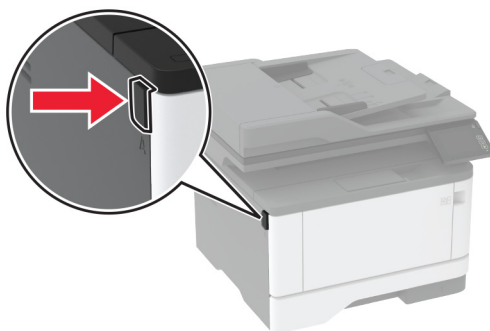

2 Scoateți unitatea imagistică uzată.

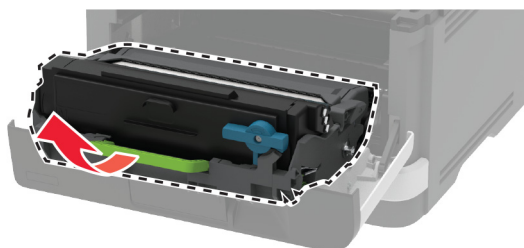

- 3 Răsuciți dispozitivul de blocare albastru și scoateți cartușul de toner din unitatea imagistică uzată.

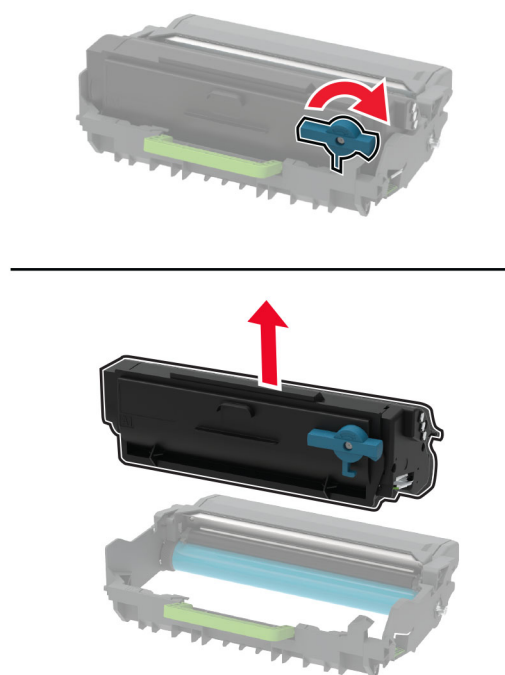

- 4 Despachetați noua unitate imagistică, apoi introduceți cartușul de toner până când se fixează în poziție cu un *clic*.

Avertisment - Pericol de deteriorare: Nu expuneți unitatea imagistică la lumină directă mai mult de 10 minute. Expunerea prelungită la lumină poate cauza probleme de calitate a imprimării.

Avertisment - Pericol de deteriorare: Nu atingeți tamburul fotoconductor. Dacă îl atingeți, calitatea viitoarelor lucrări de imprimare poate fi afectată.

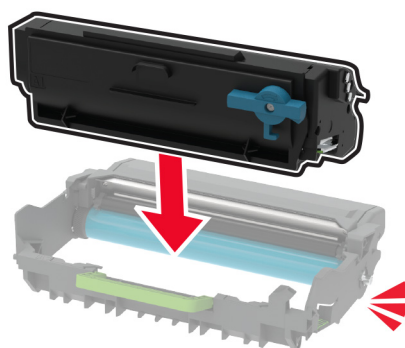

5 Introduceți noua unitate imagistică.

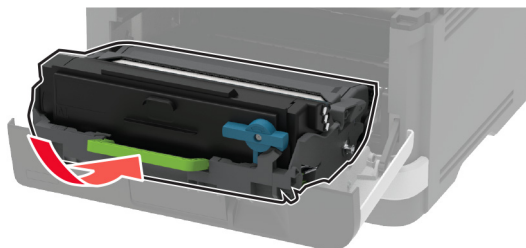

6 Închideți ușa.

Înlocuirea tăvii

1 Scoateți tava uzată.

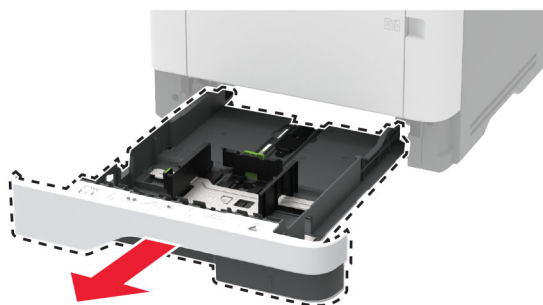

2 Despachetați noua tavă.

3 Instalați noua tavă.



Înlocuirea ansamblului rolor de tragere

1 Opriți imprimanta.

2 Deconectați cablul de alimentare din priza electrică, apoi de la imprimantă.

3 Deschideți ușa frontală.

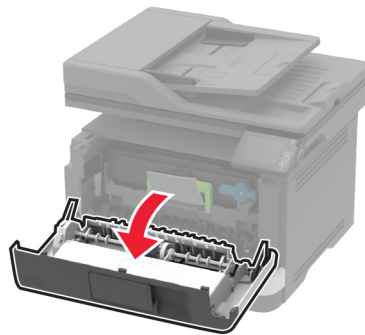
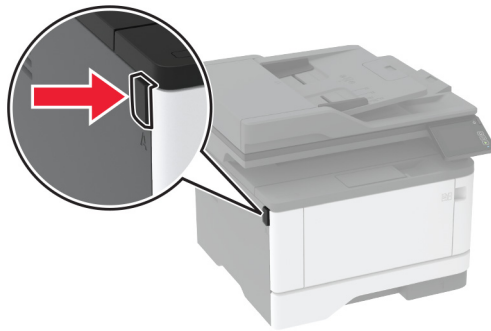

4 Scoateți unitatea imagistică.

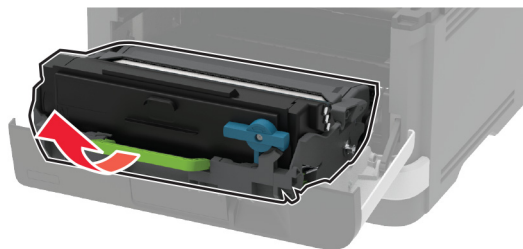

5 Închideți ușa frontală.

6 Scoateți tava.

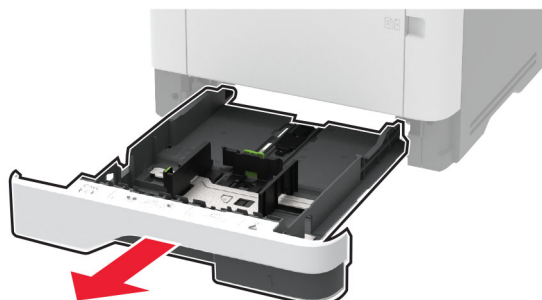

7 Poziționați imprimanta pe o parte.

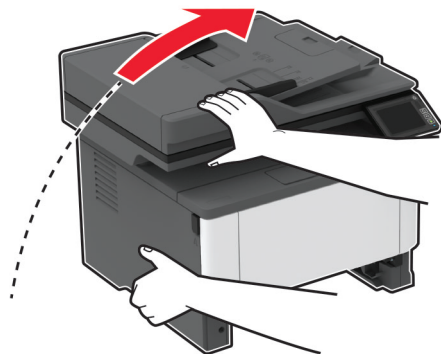

8 Îndepărtați ansamblul uzat al rozelor de tragere a hârtiei.

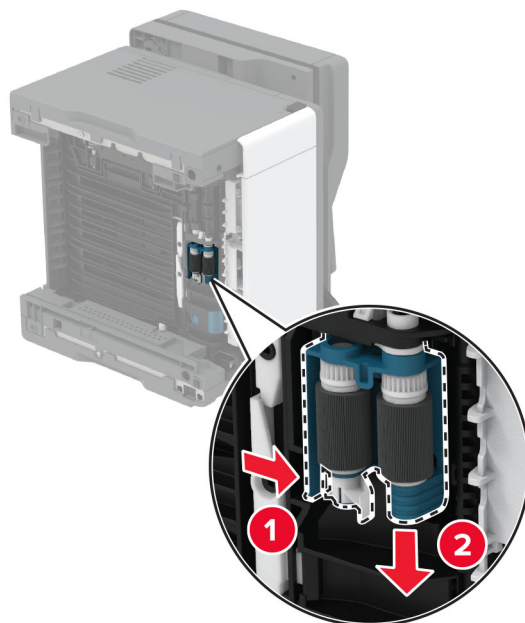

9 Despachetați noul ansamblu al rozelor de tragere.

Notă: Pentru a evita contaminarea, asigurați-vă că mâinile dvs. sunt curate.

10 Inserați noul ansamblu al rozelor de tragere.

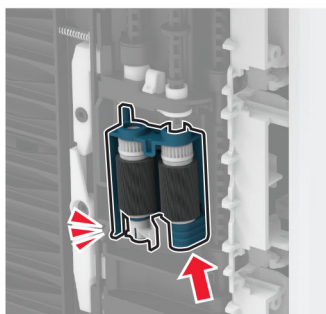
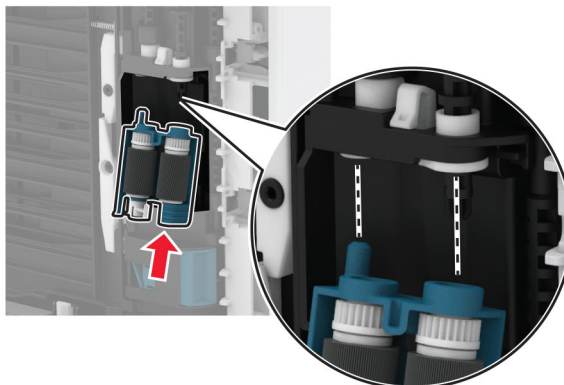

11 Plasați imprimanta în poziția sa inițială, apoi introduceți tava.

12 Deschideți ușa frontală.

13 Introduceți unitatea imagistică.

14 Închideți ușa frontală.

15 Conectați cablul de alimentare la imprimantă și apoi la priza electrică.

⚠ ATENȚIE - PERICOL DE ACCIDENTARE: Pentru a evita riscul de incendiu sau electrocutare, conectați cablul de alimentare la o priză electrică cu tensiune nominală corespunzătoare sau împământată, care se află în apropierea produsului și este ușor accesibilă.

16 Porniți imprimanta.

Înlocuirea rolei de separare a tăvii

- 1 Scoateți tava, apoi scoateți rola de separare uzată.

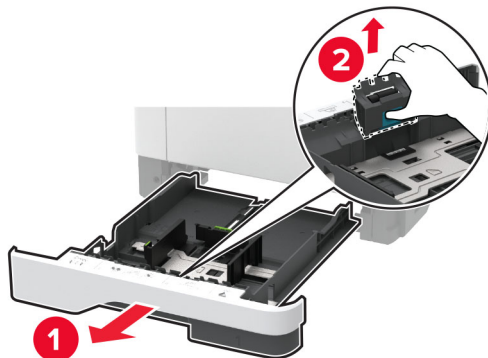

- 2 Despachetați noua rolă de separare.

Notă: Pentru a evita contaminarea, asigurați-vă că mâinile dvs. sunt curate.

- 3 Introduceți noua rolă de separare.

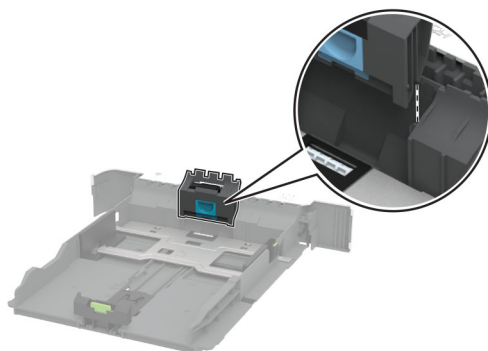

- 4 Introduceți tava.

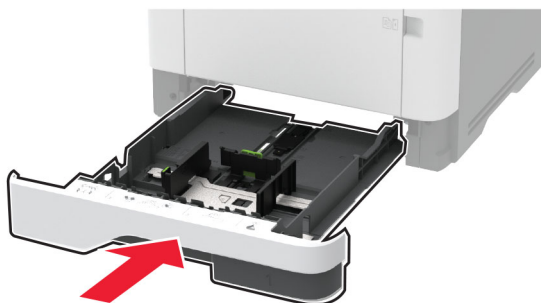

Înlocuirea tamponului de separare a unității ADF

1 Deschideți capacul ADF.

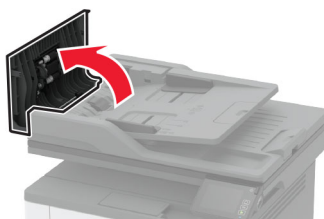

2 Scoateți tamponul de separare ADF folosit.

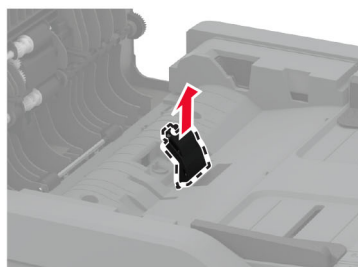
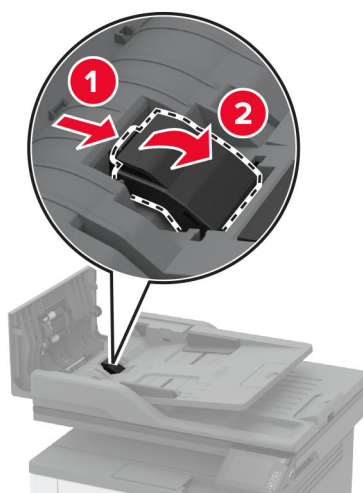

3 Despachetați noul tampon de separare ADF.

4 Introduceți noul tampon de separare până când acesta se fixează cu un *clic* în poziție.

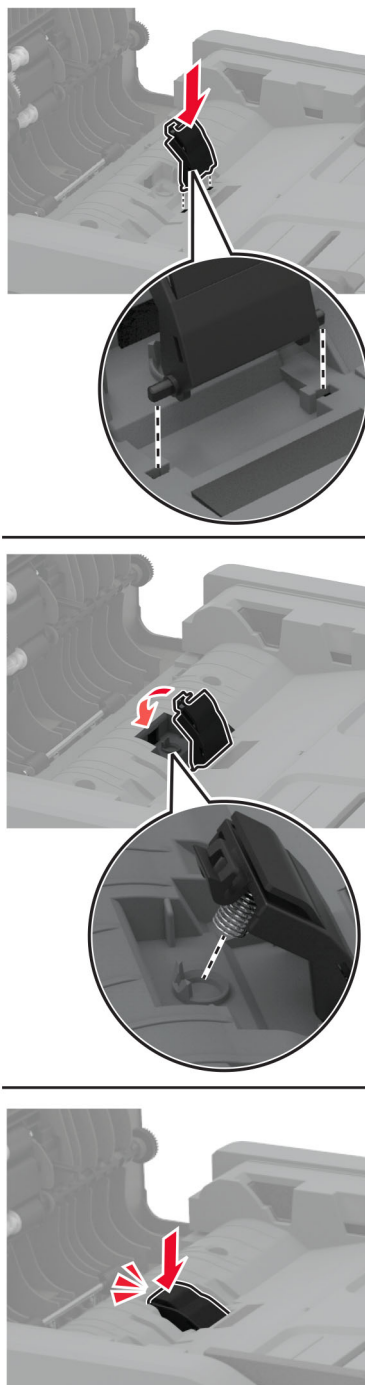

5 Închideți capacul ADF.

Resetarea contoarelor de utilizare a consumabilelor

- 1 Din ecranul de pornire, atingeți **Setări > Dispozitiv > Întreținere > Meniu Configurare > Utilizare consumabile și contoare**.
- 2 Selectați contorul pe care doriți să îl resetați.

Avertisment - Pericol de deteriorare: Consumabilele și piesele care nu sunt acoperite de termenii acordului privind Programul de returnare pot fi resetate și recondiționate. Cu toate acestea, garanția producătorului nu acoperă pagubele cauzate de consumabile și/sau piese neoriginale. Resetarea contoarelor pentru consumabile sau piese fără o recondiționare adecvată poate duce la deteriorarea imprimantei. După resetarea contorului pentru consumabile sau piese, imprimanta poate afișa o eroare ce indică prezența articolului resetat.

Curățarea componentelor imprimantei

Curățarea imprimantei

 **ATENȚIE - PERICOL DE ELECTROCUTARE:** Pentru a evita riscul electrocutării în timpul curățării exterioare a imprimantei, deconectați cablul de alimentare de la priza de perete și deconectați toate celelalte cabluri de la imprimantă înainte de a continua.

Note:

- Efectuați această sarcină odată la câteva luni.
 - Deteriorarea imprimantei din cauza manipulării necorespunzătoare nu este acoperită de garanție.
- 1 Opriți imprimanta, apoi deconectați cablul de alimentare de la priza electrică.
 - 2 Îndepărtați hârtia din recipientul standard și din alimentatorul multifuncțional.
 - 3 Îndepărtați praful, scamele și bucățile de hârtie din jurul și din interiorul imprimantei utilizând o perie moale sau un aspirator.
 - 4 Ștergeți exteriorul imprimantei cu o lavetă umedă, moale și fără scame.

Note:

- Nu utilizați produse comerciale de curățare și nici detergenți, deoarece aceștia pot să deterioreze finisajul imprimantei.
 - Asigurați-vă că imprimanta este uscată pe deplin după curățare.
- 5 Conectați cablul de alimentare din priza electrică, apoi porniți imprimanta.

 **ATENȚIE - PERICOL DE ACCIDENTARE:** Pentru a evita pericolul de incendiu sau de electrocutare, conectați cablul de tensiune direct la o priză electrică legată corespunzător la masă și cu parametri nominali corespunzători, aflată în apropierea produsului și ușor accesibilă.

Curățarea ecranului tactil

⚠ ATENȚIE - PERICOL DE ELECTROCUTARE: Pentru a evita riscul de electrocutare în timpul curățării exteriorului imprimantei, deconectați cablul de alimentare de la priza de perete și deconectați toate celelalte cabluri de la imprimantă înainte de a continua.

- 1 Opritiți imprimanta, apoi deconectați cablul de alimentare de la priza electrică.
- 2 Folosind o cârpă umedă, moale, fără scame, ștergeți ecranul tactil.

Note:

- Nu utilizați agenți de curățare de uz casnic sau detergenți, deoarece aceștia pot să deterioreze ecranul tactil.
- Asigurați-vă că ecranul tactil este uscat după curățare.

- 3 Conectați cablul de alimentare din priza electrică, apoi porniți imprimanta.

⚠ ATENȚIE - PERICOL DE ACCIDENTARE: Pentru a evita riscul de incendiu sau electrocutare, conectați cablul de alimentare la o priză electrică cu tensiune nominală corespunzătoare sau împământată, care se află în apropierea produsului și este ușor accesibilă.

Curățarea scannerului

- 1 Deschideți capacul scannerului.

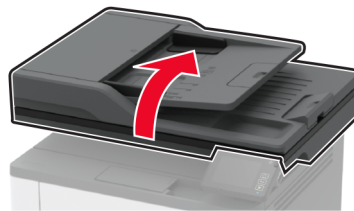

- 2 Utilizând o cârpă umedă, moale, fără scame, ștergeți următoarele zone:
 - Suportul geamului ADF

Notă: La unele modele de imprimante, această locație are un geam ADF în locul unei plăci.

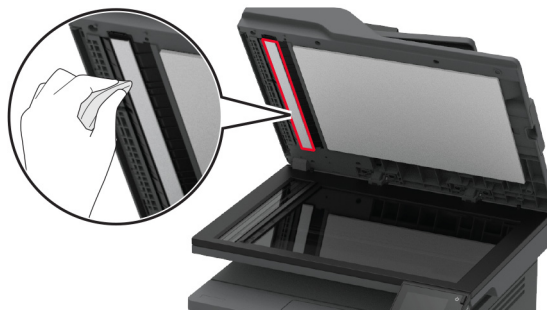

- Suportul geamului scannerului



- Geamul ADF



- Geamul scannerului



3 Închideți capacul scannerului.

Curățarea ansamblului rozelor de tragere

- 1 Opriți imprimanta.
- 2 Deconectați cablul de alimentare din priza electrică, apoi de la imprimantă.

3 Deschideți ușa frontală.

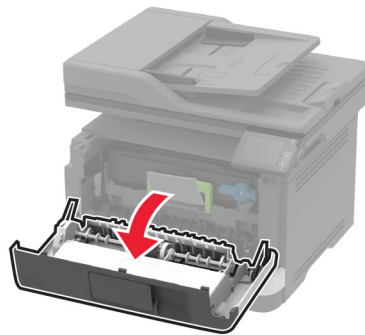
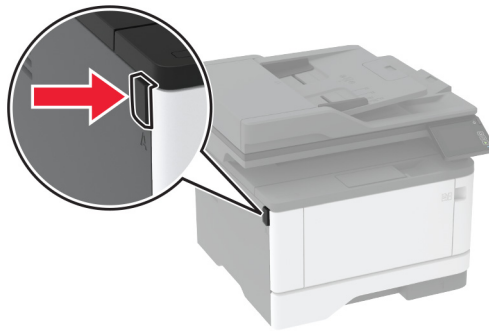

4 Scoateți unitatea de imagine.

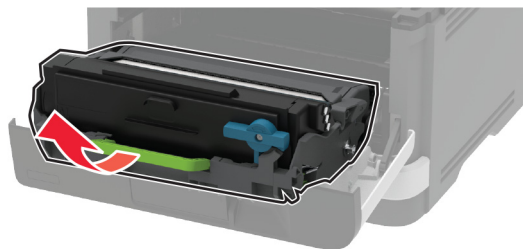

5 Închideți ușa frontală.

6 Scoateți tava.

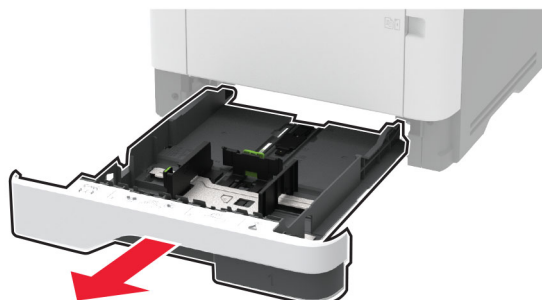

7 Poziționați imprimanta pe o parte.

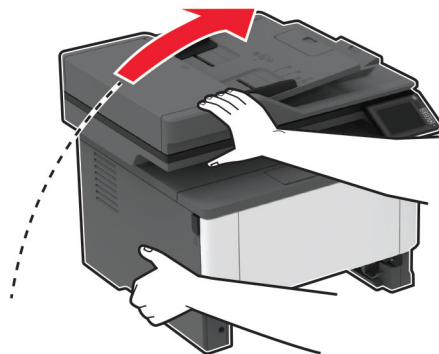

8 Scoateți ansamblul rolor de tragere.

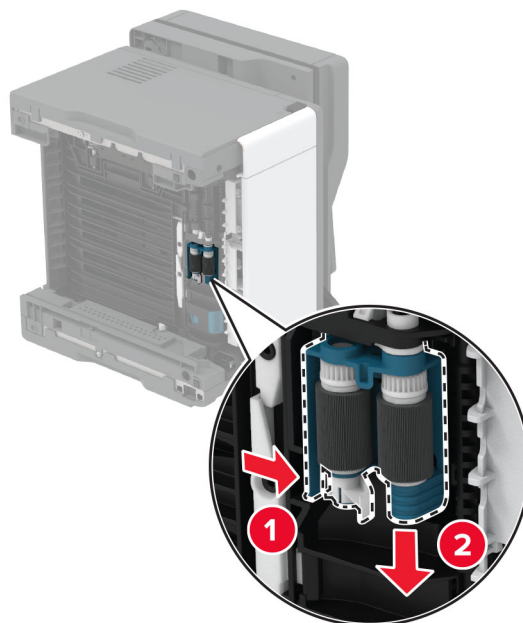

9 Aplicați alcool izopropilic pe o cârpă moale, fără scame, apoi ștergeți ansamblul rolor de tragere.

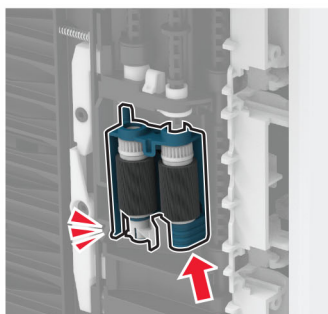
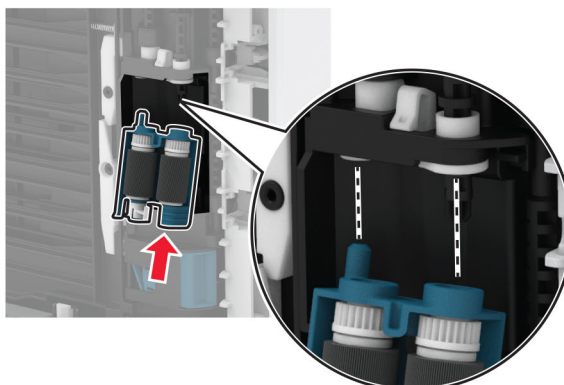
10 Inșerați ansamblul rozelor de tragere.

11 Plasați imprimanta în poziția sa inițială, apoi introduceți tava.

12 Deschideți ușa frontală.

13 Introduceți unitatea de imagine.

14 Închideți ușa frontală.

15 Conectați cablul de alimentare la imprimantă și apoi la priza electrică.

⚠ ATENȚIE - PERICOL DE ACCIDENTARE: Pentru a evita riscul de incendiu sau electrocutare, conectați cablul de alimentare la o priză electrică cu tensiune nominală corespunzătoare sau împământată, care se află în apropierea produsului și este ușor accesibilă.

16 Porniți imprimanta.

Economisirea de energie și hârtie

Configurarea setărilor pentru modurile de economisire a energiei

Modul Repaus

- 1 Din ecranul de pornire, atingeți **Setări > Dispozitiv > Gestionare consum energie > Temporizări > Mod Repaus**.
- 2 Specificați durata de inactivitate înainte ca imprimanta să intre în Modul Repaus.

mod Hibernare

- 1 Din ecranul de început, atingeți **Setări > Dispozitiv > Gestionare consum energie > Temporizări > Temporizare mod Hibernare**.
- 2 Selectarea duratei de inactivitate înainte ca imprimanta să intre în modul Hibernare.

Note:

- Pentru ca funcția Expirare hibernare să funcționeze, setați Expirare hibernare la conectare la Hibernare.
- Embedded Web Server este dezactivat când imprimanta se află în modul Hibernare.

Reglarea luminozității ecranului imprimantei



- 1 Din ecranul de pornire, atingeți **Setări > Dispozitiv > Preferințe > Luminozitate ecran**.
- 2 Reglați setarea.

Economisirea consumabilelor

- Imprimați pe ambele fețe ale hârtiei.
Notă: Imprimarea pe două fețe este setarea implicită pentru driverul de imprimare.
- Imprimați mai multe pagini pe o singură coală de hârtie.
- Utilizați funcția de previzualizare pentru a vedea cum arată documentul înainte de a-l imprima.
- Imprimați o copie a documentului pentru a verifica corectitudinea conținutului și a formatului.

Mutarea imprimantei în altă locație

Mutarea imprimantei în altă locație

-  **ATENȚIE - PERICOL DE ACCIDENTARE:** Dacă imprimanta cântărește mai mult de 20 kg (44 livre), poate fi nevoie de două sau mai multe persoane pentru a o ridica în siguranță.
-  **ATENȚIE - PERICOL DE ACCIDENTARE:** Pentru a evita riscul de incendiu sau electrocutare, utilizați doar cablul de alimentare oferite împreună cu acest produs sau un cablu de schimb autorizat de producător.

 **ATENȚIE - PERICOL DE ACCIDENTARE:** Când mutați imprimanta, pentru a evita vătămarea corporală sau deteriorarea imprimantei, urmați aceste indicații:

- Asigurați-vă că toate ușile și tăvile sunt închise.
- Opriți imprimanta, apoi deconectați cablul de alimentare de la priza electrică.
- Deconectați toate cablurile de la imprimantă.
- Dacă imprimanta are tăvi opționale separate instalate pe podea sau accesorii de ieșire atașate la aceasta, deconectați-le înainte de a muta imprimanta.
- Dacă imprimanta are o platformă cu roțile, deplasați-o cu atenție în noua locație. Aveți grijă când treceți peste praguri și denivelări din podea.
- Dacă imprimanta nu are o platformă cu roțile, dar are în configurație tăvi opționale sau accesorii de ieșire, scoateți accesoriile de ieșire și ridicați imprimanta de pe tăvi. Nu încercați să ridicați imprimanta și orice accesorii simultan.
- Utilizați întotdeauna mânerul imprimantei pentru a o ridica.
- Cărucioarele utilizate pentru a muta imprimanta trebuie să aibă o suprafață care să poată susține integral baza imprimantei.
- Cărucioarele utilizate pentru a muta echipamentele hardware trebuie să aibă o suprafață care să poată susține dimensiunile acestora.
- Mențineți imprimanta în poziție verticală.
- Evitați mutarea imprimantei prin mișcări de împingere bruște.
- Asigurați-vă că nu vă prindeți degetele dedesubt când așezați imprimanta jos.
- Asigurați-vă că în jurul imprimantei este spațiu suficient.

Notă: Deteriorarea imprimantei în urma mutării necorespunzătoare nu este acoperită de garanție.

Expedierea imprimantei

Pentru instrucțiuni de expediere, accesați <http://support.lexmark.com> sau contactați asistența pentru clienți.

Depanarea unei probleme

Probleme legate de calitatea imprimării

Găsiți imaginea care este similară cu problema de calitate a imprimării pe care o întâmpinați, apoi faceți clic pe linkul de sub aceasta pentru a citi pașii de rezolvare a problemei.

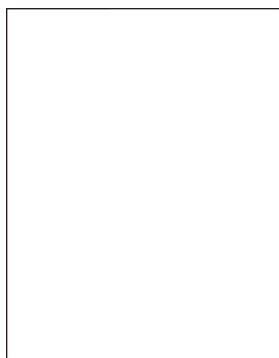

[“Pagini necompletate sau albe” la pagina 156](#)

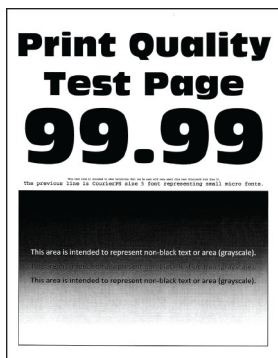

[“Materiale imprimate întunecate” la pagina 157](#)

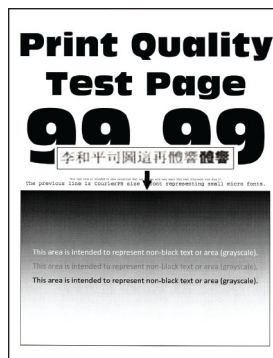

[“Linii fine nu sunt imprimate corect” la pagina 159](#)



[“Hârtie pliată sau încrețită” la pagina 160](#)

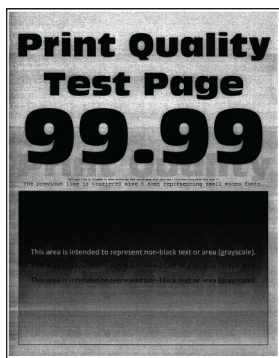

[“Fundal gri” la pagina 161](#)

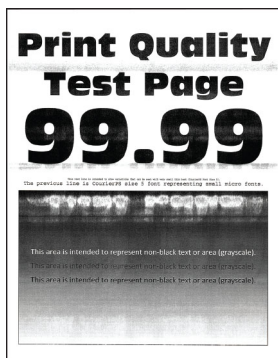

[“Benzi orizontale deschise la culoare” la pagina 171](#)



[“Margini incorecte” la pagina 162](#)

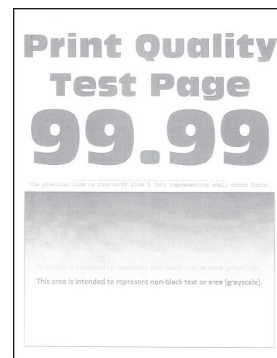

[“Materiale imprimate luminoase” la pagina 163](#)



[“Documente cu puncte și modele” la pagina 165](#)



[“Încrețire hârtie” la pagina 166](#)



[“Imprimare strâmbă sau în poziție înclinată” la pagina 167](#)



[“Defecte repetitive” la pagina 177](#)

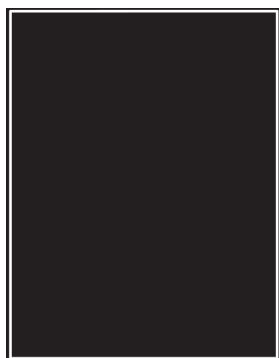

[“Pagini negre” la pagina 168](#)

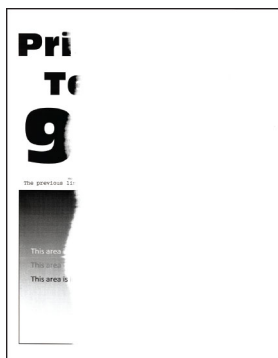

[“Text sau imagini trunchiate” la pagina 169](#)

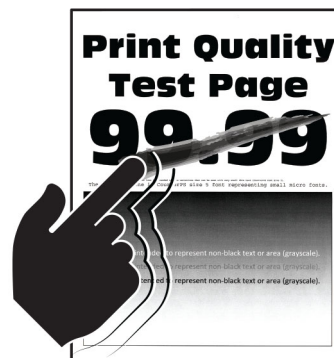

[“Tonerul se desprinde ușor” la pagina 170](#)

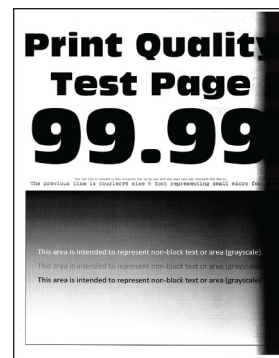

[“Dungi verticale închise la culoare” la pagina 174](#)



[“Linii sau dungi verticale. închise la culoare” la pagina 175](#)

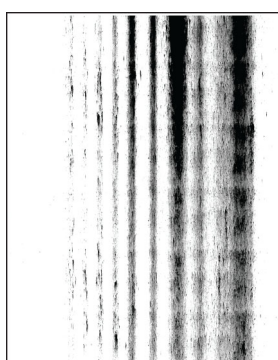

[“Dungi verticale închise la culoare și lipsa imprimării” la pagina 176](#)



[“Benzii verticale deschise la culoare” la pagina 172](#)



[“Linii verticale albe” la pagina 173](#)

Probleme de imprimare

Calitate slabă la imprimare

Pagini necompletate sau albe

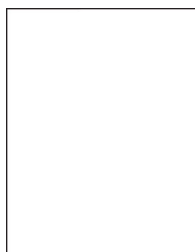

Notă: Înainte de soluționarea problemei, imprimați paginile de testare a calității imprimării. Din panoul de control, accesați **Setări > Rezolvarea problemelor > Pagini de testare a calității imprimării**. Pentru modelele de imprimantă care nu dispun de ecran tactil, apăsați **OK** pentru a naviga printre setări.

Acțiune	Da	Nu
<p>Pas 1</p> <p>a Verificați dacă imprimanta folosește un cartuș de toner Lexmark original și acceptat.</p> <p>Notă: În cazul în care cartușul nu este acceptat, instalați un cartuș acceptat.</p> <p>b Imprimați documentul.</p> <p>Imprimanta imprimă pagini goale sau albe?</p>	Treceți la pasul 2.	Problema este rezolvată.
<p>Pas 2</p> <p>a Scoateți unitatea imagistică.</p> <p>Avertisment - Pericol de deteriorare: Nu expuneți unitatea imagistică la lumină directă mai mult de 10 minute. Expunerea prelungită la lumină poate cauza probleme de calitate a imprimării.</p> <p>Avertisment - Pericol de deteriorare: Nu atingeți tamburul fotoconductorului de sub unitatea imagistică. Dacă îl atingeți, calitatea viitoarelor lucrări de imprimare poate fi afectată.</p> <p>b Verificați dacă unitatea imagistică prezintă semne de deteriorare.</p> <p>Notă: Asigurați-vă că nu este îndoit sau deplasat contactul tamburului fotoconductor.</p> <p>c Scuturați ferm unitatea imagistică, pentru a redistribui tonerul.</p> <p>d Introduceți unitatea imagistică.</p> <p>e Imprimați documentul.</p> <p>Imprimanta imprimă pagini goale sau albe?</p>	Treceți la pasul 3.	Problema este rezolvată.
<p>Pas 3</p> <p>Schimbați cartușul de toner.</p> <p>Imprimanta imprimă pagini goale sau albe?</p>	Treceți la pasul 4.	Problema este rezolvată.
<p>Pas 4</p> <p>Înlocuiți unitatea imagistică.</p> <p>Imprimanta imprimă pagini goale sau albe?</p>	Contactați asistența pentru clienți .	Problema este rezolvată.

Materiale imprimate întunecate



Notă: Înainte de soluționarea problemei, imprimați paginile de testare a calității imprimării. Din panoul de control, accesați **Setări > Rezolvarea problemelor > Pagini de testare a calității imprimării**. Pentru modelele de imprimantă care nu dispun de ecran tactil, apăsați **OK** pentru a naviga printre setări.

Acțiune	Da	Nu
<p>Pas 1</p> <p>a Verificați dacă imprimanta folosește un cartuș de toner Lexmark original și acceptat.</p> <p>Notă: În cazul în care cartușul nu este acceptat, instalați un cartuș acceptat.</p> <p>b Imprimați documentul.</p> <p>Materialul imprimat este întunecat?</p>	Treceți la pasul 2.	Problema este rezolvată.
<p>Pas 2</p> <p>a Opriți imprimanta, așteptați aproximativ 10 secunde, apoi reporniți-o.</p> <p>b Măriți luminozitatea tonerului. De la panoul de control, navigați până la: Setări > Imprimare > Calitate > Luminozitate toner</p> <p>c Imprimați documentul.</p> <p>Materialul imprimat este întunecat?</p>	Treceți la pasul 3.	Problema este rezolvată.
<p>Pas 3</p> <p>a În funcție de sistemul de operare, specificați tipul hârtiei din dialogul Preferințe imprimare sau Imprimare.</p> <p>Note:</p> <ul style="list-style-type: none"> • Asigurați-vă că setarea corespunde hârtiei încărcate. • De asemenea, puteți schimba setarea din panoul de control al imprimantei. Navigați la Setări > Hârtie > Configurație tavă > Dimensiune/Tip hârtie. <p>b Imprimați documentul.</p> <p>Materialul imprimat este întunecat?</p>	Treceți la pasul 4.	Problema este rezolvată.
<p>Pas 4</p> <p>Verificați dacă hârtia are textura pronunțată sau suprafața aspră.</p> <p>Imprimați pe hârtie cu textură pronunțată sau aspră?</p>	Treceți la pasul 5.	Treceți la pasul 6.
<p>Pas 5</p> <p>a Înlocuiți hârtia cu textură pronunțată cu hârtie simplă.</p> <p>b Imprimați documentul.</p> <p>Materialul imprimat este întunecat?</p>	Treceți la pasul 6.	Problema este rezolvată.

Acțiune	Da	Nu
<p>Pas 6</p> <p>a Încărcați hârtie dintr-un pachet nou.</p> <p>Notă: Hârtia absoarbe umezeală din cauza umidității ridicate. Păstrați hârtia în ambalajul original până când sunteți gata să o încărcați.</p> <p>b Imprimați documentul.</p> <p>Materialul imprimat este întunecat?</p>	Treceți la pasul 7.	Problema este rezolvată.
<p>Pas 7</p> <p>a Scoateți și apoi introduceți unitatea imagistică.</p> <p>Avertisment - Pericol de deteriorare: Nu expuneți unitatea imagistică la lumină directă mai mult de 10 minute. Expunerea prelungită la lumină poate cauza probleme de calitate a imprimării.</p> <p>Avertisment - Pericol de deteriorare: Nu atingeți tamburul fotoconductorului de sub unitatea imagistică. Dacă îl atingeți, calitatea viitoarelor lucrări de imprimare poate fi afectată.</p> <p>b Imprimați documentul.</p> <p>Materialul imprimat este întunecat?</p>	Treceți la pasul 8.	Problema este rezolvată.
<p>Pas 8</p> <p>a Înlocuiți unitatea imagistică.</p> <p>b Imprimați documentul.</p> <p>Materialul imprimat este întunecat?</p>	Contactați asistența pentru clienți .	Problema este rezolvată.

Liniile fine nu sunt imprimate corect



Notă: Înainte de soluționarea problemei, imprimați paginile de testare a calității imprimării. Din panoul de control, accesați **Setări > Rezolvarea problemelor > Pagini de testare a calității imprimării**. Pentru modelele de imprimantă care nu dispun de ecran tactil, apăsați **OK** pentru a naviga printre setări.

Acțiune	Da	Nu
<p>Pas 1</p> <p>a Verificați dacă imprimanta folosește un cartuș de toner Lexmark original și acceptat.</p> <p>Notă: În cazul în care cartușul nu este acceptat, instalați un cartuș acceptat.</p> <p>b Imprimați documentul.</p> <p>Liniile fine nu sunt imprimate corect?</p>	Treceți la pasul 2.	Problema este rezolvată.
<p>Pas 2</p> <p>a Micșorați luminozitatea tonerului. De la panoul de control, navigați până la: Setări > Imprimare > Calitate > Luminozitate toner</p> <p>b Imprimați documentul.</p> <p>Liniile fine nu sunt imprimate corect?</p>	Contactați asistența pentru clienți .	Problema este rezolvată.

Hârtie pliată sau încrețită



Notă: Înainte de soluționarea problemei, imprimați paginile de testare a calității imprimării. Din panoul de control, accesați **Setări > Rezolvarea problemelor > Pagini de testare a calității imprimării**. Pentru modelele de imprimantă care nu dispun de ecran tactil, apăsați **OK** pentru a naviga printre setări.

Acțiune	Da	Nu
<p>Pas 1</p> <p>a Verificați dacă imprimanta folosește un cartuș de toner Lexmark original și acceptat.</p> <p>Notă: În cazul în care cartușul nu este acceptat, instalați un cartuș acceptat.</p> <p>b Imprimați documentul.</p> <p>Hârtia este pliată sau încrețită?</p>	Treceți la pasul 2.	Problema este rezolvată.

Acțiune	Da	Nu
<p>Pas 2</p> <p>a Încărcați hârtie dintr-un pachet nou.</p> <p>Notă: Hârtia absoarbe umezeală din cauza umidității ridicate. Păstrați hârtia în ambalajul original până când sunteți gata să o încărcați.</p> <p>b Imprimați documentul.</p> <p>Hârtia este pliată sau încrețită?</p>	Treceți la pasul 3.	Problema este rezolvată.
<p>Pas 3</p> <p>a În funcție de sistemul de operare, specificați tipul hârtiei din dialogul Preferințe imprimare sau Imprimare.</p> <p>Note:</p> <ul style="list-style-type: none"> • Asigurați-vă că setarea corespunde hârtiei încărcate. • De asemenea, puteți schimba setarea din panoul de control al imprimantei. Navigați la Setări > Hârtie > Configurație tavă > Dimensiune/Tip hârtie. <p>b Imprimați documentul.</p> <p>Hârtia este pliată sau încrețită?</p>	Contactați asistența pentru clienți .	Problema este rezolvată.

Fundal gri



Notă: Înainte de soluționarea problemei, imprimați paginile de testare a calității imprimării. Din panoul de control, accesați **Setări > Rezolvarea problemelor > Pagini de testare a calității imprimării**. Pentru modelele de imprimantă care nu dispun de ecran tactil, apăsați **OK** pentru a naviga printre setări.

Acțiune	Da	Nu
<p>Pas 1</p> <p>a Opriti imprimanta, așteptați timp de 10 secunde, apoi reporniți-o.</p> <p>b Creșteți luminozitatea tonerului.</p> <p>De la panoul de control, navigați până la:</p> <p>Setări > Imprimare > Calitate > Luminozitate toner</p> <p>c Imprimați documentul.</p> <p>Pe materialele imprimate apare un fundal gri?</p>	Treceți la pasul 2.	Problema este rezolvată.
<p>Pas 2</p> <p>a Verificați dacă imprimanta folosește un cartuș de toner Lexmark original și acceptat.</p> <p>Notă: În cazul în care cartușul de toner nu este acceptat, instalați un cartuș de toner acceptat.</p> <p>b Imprimați documentul.</p> <p>Pe materialele imprimate apare un fundal gri?</p>	Treceți la pasul 3.	Problema este rezolvată.

Acțiune	Da	Nu
<p>Pas 3</p> <p>a În funcție de sistemul de operare, specificați tipul hârtiei din dialogul Preferințe imprimare sau Imprimare.</p> <p>Note:</p> <ul style="list-style-type: none"> • Asigurați-vă că setarea corespunde hârtiei încărcate. • De asemenea, puteți schimba setarea din panoul de control al imprimantei. Navigați la Setări > Hârtie > Configurație tavă > Dimensiune/Tip hârtie. <p>b Imprimați documentul.</p> <p>Pe materialele imprimate apare un fundal gri?</p>	<p>Treceți la pasul 4.</p>	<p>Problema este rezolvată.</p>
<p>Pas 4</p> <p>a Scoateți și apoi introduceți unitatea imagistică.</p> <p>Avertisment - Pericol de deteriorare: Nu expuneți unitatea imagistică la lumină directă mai mult de 10 minute. Expunerea prelungită la lumină poate cauza probleme de calitate a imprimării.</p> <p>Avertisment - Pericol de deteriorare: Nu atingeți tamburul fotoconductorului de sub unitatea imagistică. Dacă îl atingeți, calitatea viitoarelor lucrări de imprimare poate fi afectată.</p> <p>b Imprimați documentul.</p> <p>Pe materialele imprimate apare un fundal gri?</p>	<p>Treceți la pasul 5.</p>	<p>Problema este rezolvată.</p>
<p>Pas 5</p> <p>a Actualizați firmware-ul imprimantei. Pentru informații suplimentare, consultați “Actualizare firmware” la pagina 44.</p> <p>b Imprimați documentul.</p> <p>Pe materialele imprimate apare un fundal gri?</p>	<p>Treceți la pasul 6.</p>	<p>Problema este rezolvată.</p>
<p>Pas 6</p> <p>a Înlocuiți unitatea imagistică.</p> <p>b Imprimați documentul.</p> <p>Pe materialele imprimate apare un fundal gri?</p>	<p>Contactați asistența pentru clienți.</p>	<p>Problema este rezolvată.</p>

Margini incorecte



Acțiune	Da	Nu
<p>Pas 1</p> <p>a Reglați ghidajele pentru hârtie în poziția corectă pentru hârtia încărcată.</p> <p>b Imprimați documentul.</p> <p>Marginile sunt corecte?</p>	Problema este rezolvată.	Treceți la pasul 2.
<p>Pas 2</p> <p>a Setați dimensiunea hârtiei. De la panoul de control, navigați până la: Setări > Hârtie > Configurarea tăvii > Dimensiune/Tip hârtie</p> <p>b Imprimați documentul.</p> <p>Marginile sunt corecte?</p>	Problema este rezolvată.	Treceți la pasul 3.
<p>Pas 3</p> <p>a În funcție de sistemul de operare, specificați dimensiunea de hârtie din dialogul Preferințe imprimare sau Imprimare. Notă: Asigurați-vă că setarea corespunde hârtiei încărcate.</p> <p>b Imprimați documentul.</p> <p>Marginile sunt corecte?</p>	Problema este rezolvată.	Contactați asistența pentru clienți .

Materiale imprimate luminoase

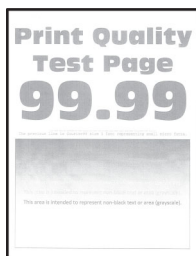

Notă: Înainte de soluționarea problemei, imprimați paginile de testare a calității imprimării. Din panoul de control, accesați **Setări > Rezolvarea problemelor > Pagini de testare a calității imprimării**. Pentru modelele de imprimantă care nu dispun de ecran tactil, apăsați **OK** pentru a naviga printre setări.

Acțiune	Da	Nu
<p>Pas 1</p> <p>a Verificați dacă imprimanta folosește un cartuș de toner Lexmark original și acceptat. Notă: În cazul în care cartușul nu este acceptat, instalați un cartuș acceptat.</p> <p>b Imprimați documentul.</p> <p>Materialele imprimate sunt deschise la culoare?</p>	Treceți la pasul 2.	Problema este rezolvată.

Acțiune	Da	Nu
<p>Pas 2</p> <p>a Opriti imprimanta, așteptați aproximativ 10 secunde, apoi reporniți-o.</p> <p>b Micșorați luminozitatea tonerului. De la panoul de control, navigați până la: Setări > Imprimare > Calitate > Luminozitate toner</p> <p>c Imprimați documentul.</p> <p>Materialele imprimate sunt deschise la culoare?</p>	<p>Treceți la pasul 3.</p>	<p>Problema este rezolvată.</p>
<p>Pas 3</p> <p>a În funcție de sistemul de operare, specificați tipul hârtiei din dialogul Preferințe imprimare sau Imprimare.</p> <p>Note:</p> <ul style="list-style-type: none"> • Asigurați-vă că setarea corespunde hârtiei încărcate. • De asemenea, puteți schimba setarea din panoul de control al imprimantei. Navigați la Setări > Hârtie > Configurație tavă > Dimensiune/Tip hârtie. <p>b Imprimați documentul.</p> <p>Materialele imprimate sunt deschise la culoare?</p>	<p>Treceți la pasul 4.</p>	<p>Problema este rezolvată.</p>
<p>Pas 4</p> <p>a În funcție de sistemul de operare, specificați rezoluția de imprimare din caseta de dialog Preferințe imprimare sau Imprimare.</p> <p>b Setati rezoluția la 600 dpi.</p> <p>c Imprimați documentul.</p> <p>Materialele imprimate sunt deschise la culoare?</p>	<p>Treceți la pasul 5.</p>	<p>Problema este rezolvată.</p>
<p>Pas 5</p> <p>a Scoateți unitatea imagistică.</p> <p>Avertisment - Pericol de deteriorare: Nu expuneți unitatea imagistică la lumină directă mai mult de 10 minute. Expunerea prelungită la lumină poate cauza probleme de calitate a imprimării.</p> <p>Avertisment - Pericol de deteriorare: Nu atingeți tamburul fotoconductorului de sub unitatea imagistică. Dacă îl atingeți, calitatea viitoarelor lucrări de imprimare poate fi afectată.</p> <p>b Scuturați ferm unitatea imagistică, pentru a redistribui tonerul.</p> <p>c Introduceți unitatea imagistică.</p> <p>d Opriti imprimanta, așteptați timp de 10 secunde, apoi reporniți-o.</p> <p>e Imprimați documentul.</p> <p>Materialele imprimate sunt deschise la culoare?</p>	<p>Treceți la pasul 6.</p>	<p>Problema este rezolvată.</p>

Acțiune	Da	Nu
<p>Pas 6</p> <p>a Afișează starea cartușului de toner. De la panoul de control, navigați până la: Setări > Rapoarte > Dispozitiv > Statistici dispozitiv</p> <p>b Din secțiunea Informații consumabile a paginilor imprimate, verificați starea cartușului de toner.</p> <p>Cartușul tonerului este aproape de sfârșitul duratei sale de viață?</p>	Treceți la pasul 7.	Contactați asistența pentru clienți .
<p>Pas 7</p> <p>a Schimbați cartușul de toner.</p> <p>b Imprimați documentul.</p> <p>Materialele imprimate sunt deschise la culoare?</p>	Contactați asistența pentru clienți .	Problema este rezolvată.

Documente cu puncte și modele

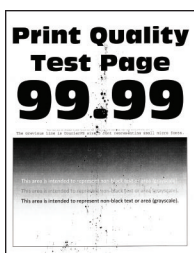

Notă: Înainte de soluționarea problemei, imprimați paginile de testare a calității imprimării. Din panoul de control, accesați **Setări > Rezolvarea problemelor > Pagini de testare a calității imprimării**. Pentru modelele de imprimantă care nu dispun de ecran tactil, apăsați **OK** pentru a naviga printre setări.

Acțiune	Da	Nu
<p>Pas 1</p> <p>a Verificați dacă imprimanta folosește un cartuș de toner Lexmark original și acceptat. Notă: În cazul în care cartușul nu este acceptat, instalați un cartuș acceptat.</p> <p>b Imprimați documentul.</p> <p>Se imprimă cu pete?</p>	Treceți la pasul 2.	Problema este rezolvată.
<p>Pas 2</p> <p>Verificați dacă imprimanta prezintă contaminare cauzată de scurgerea tonerului.</p> <p>Este imprimanta ferită de scurgerea tonerului?</p>	Treceți la pasul 3.	Contactați asistența pentru clienți .

Acțiune	Da	Nu
<p>Pas 3</p> <p>a Verificați starea unității imagistice. De la panoul de control, navigați până la: Setări > Rapoarte > Dispozitiv > Statistici dispozitiv</p> <p>b Din secțiunea Informații consumabile a paginilor imprimate, verificați starea unității imagistice.</p> <p>Unitatea imagistică este aproape de sfârșitul duratei sale de viață?</p>	Treceți la pasul 4.	Contactați asistența pentru clienți .
<p>Pas 4</p> <p>a Înlocuiți unitatea imagistică.</p> <p>b Imprimați documentul.</p> <p>Se imprimă cu pete?</p>	Contactați asistența pentru clienți .	Problema este rezolvată.

Încrețire hârtie



Acțiune	Da	Nu
<p>Pas 1</p> <p>a Reglați ghidajele din tavă în poziția corectă pentru hârtia încărcată.</p> <p>b Imprimați documentul.</p> <p>Hârtia este încrêțită?</p>	Treceți la pasul 2.	Problema este rezolvată.
<p>Pas 2</p> <p>a În funcție de sistemul de operare, specificați tipul hârtiei din dialogul Preferințe imprimare sau Imprimare.</p> <p>Note:</p> <ul style="list-style-type: none"> Asigurați-vă că setarea corespunde hârtiei încărcate. De asemenea, puteți schimba setarea din panoul de control al imprimantei. Navigați la: <p>Setări > Hârtie > Configurarea tăvii > Dimensiune/Tip hârtie</p> <p>b Imprimați documentul.</p> <p>Hârtia este încrêțită?</p>	Treceți la pasul 3.	Problema este rezolvată.

Acțiune	Da	Nu
<p>Pas 3 Imprimați pe cealaltă față a hârtiei. a Scoateți hârtia, întoarceți-o, apoi reîncărcați-o. b Imprimați documentul.</p> <p>Hârtia este încrețită?</p>	Treceți la pasul 4.	Problema este rezolvată.
<p>Pas 4 a Încărcați hârtie dintr-un pachet nou. Notă: Hârtia absoarbe umezeală din cauza umidității ridicate. Păstrați hârtia în ambalajul original până când sunteți gata să o încărcați. b Imprimați documentul.</p> <p>Hârtia este încrețită?</p>	Contact asistență pentru clienți .	Problema este rezolvată.

Imprimare strâmbă sau în poziție înclinată



Notă: Înainte de soluționarea problemei, imprimați paginile de testare a calității imprimării. Din panoul de control, accesați **Setări > Rezolvarea problemelor > Pagini de testare a calității imprimării**. Pentru modelele de imprimantă care nu dispun de ecran tactil, apăsați **OK** pentru a naviga printre setări.

Acțiune	Da	Nu
<p>Pas 1 a Reglați ghidajele din tavă în poziția corectă pentru hârtia încărcată. b Imprimați documentul.</p> <p>Imprimarea este strâmbă sau în poziție înclinată?</p>	Treceți la pasul 2.	Problema este rezolvată.
<p>Pas 2 a Încărcați hârtie dintr-un pachet nou. Notă: Hârtia absoarbe umezeală din cauza umidității ridicate. Păstrați hârtia în ambalajul original până când sunteți gata să o încărcați. b Imprimați documentul.</p> <p>Imprimarea este strâmbă sau în poziție înclinată?</p>	Treceți la pasul 3.	Problema este rezolvată.

Acțiune	Da	Nu
<p>Pas 3</p> <p>a Verificați dacă hârtia încărcată este acceptată.</p> <p>Notă: Dacă hârtia nu este acceptată, încărcați un tip de hârtie acceptată.</p> <p>b Imprimați documentul.</p> <p>Imprimarea este strâmbă sau în poziție înclinată?</p>	<p>Contactați asistența pentru clienți.</p>	<p>Problema este rezolvată.</p>
<p>Pas 4</p> <p>a Pentru imprimarea pe ambele părți, verificați dacă setarea de dimensiune a hârtiei din unitatea duplex este setată corect.</p> <p>Notă: Letter, legal, Oficio sau folio trebuie să fie configurată la Letter.</p> <p>b Imprimați documentul.</p> <p>Imprimarea este strâmbă sau în poziție înclinată?</p>	<p>Contactați asistența pentru clienți.</p>	<p>Problema este rezolvată.</p>

Pagini negre

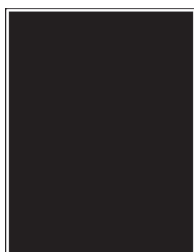

Notă: Înainte de soluționarea problemei, imprimați paginile de testare a calității imprimării. Din panoul de control, accesați **Setări > Rezolvarea problemelor > Pagini de testare a calității imprimării**. Pentru modelele de imprimantă care nu dispun de ecran tactil, apăsați **OK** pentru a naviga printre setări.

Acțiune	Da	Nu
<p>Pas 1</p> <p>a Verificați dacă imprimanta folosește un cartuș de toner Lexmark original și acceptat.</p> <p>Notă: În cazul în care cartușul de toner nu este acceptat, instalați un cartuș de toner acceptat.</p> <p>b Imprimați documentul.</p> <p>Echipamentul imprimă pagini complet negre?</p>	<p>Treceți la pasul 2.</p>	<p>Problema este rezolvată.</p>

Acțiune	Da	Nu
<p>Pas 2</p> <p>a Scoateți și apoi introduceți unitatea imagistică.</p> <p>Avertisment - Pericol de deteriorare: Nu expuneți unitatea imagistică la lumină directă mai mult de 10 minute. Expunerea prelungită la lumină poate cauza probleme de calitate a imprimării.</p> <p>Avertisment - Pericol de deteriorare: Nu atingeți tamburul fotoconductorului de sub unitatea imagistică. Dacă îl atingeți, calitatea viitoarelor lucrări de imprimare poate fi afectată.</p> <p>b Imprimați documentul.</p> <p>Echipamentul imprimă pagini complet negre?</p>	Treceți la pasul 3.	Problema este rezolvată.
<p>Pas 3</p> <p>Verificați dacă unitatea imagistică prezintă semne de deteriorare.</p> <p>Notă: Asigurați-vă că nu este îndoit sau deplasat contactul tamburului fotoconductor.</p> <p>Este unitatea imagistică în stare corespunzătoare?</p>	Contactați asistența pentru clienți .	Treceți la pasul 4.
<p>Pas 4</p> <p>a Înlocuiți unitatea imagistică.</p> <p>b Imprimați documentul.</p> <p>Echipamentul imprimă pagini complet negre?</p>	Contactați asistența pentru clienți .	Problema este rezolvată.

Text sau imagini trunchiate

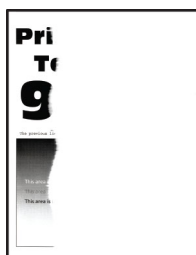

Notă: Înainte de soluționarea problemei, imprimați paginile de testare a calității imprimării. Din panoul de control, accesați **Setări > Rezolvarea problemelor > Pagini de testare a calității imprimării**. Pentru modelele de imprimantă care nu dispun de ecran tactil, apăsați **OK** pentru a naviga printre setări.

Acțiune	Da	Nu
<p>Pas 1</p> <p>a Verificați dacă imprimanta folosește un cartuș de toner Lexmark original și acceptat.</p> <p>Notă: În cazul în care cartușul de toner nu este acceptat, instalați un cartuș de toner acceptat.</p> <p>b Imprimați documentul.</p> <p>Textul sau imaginile sunt trunchiate?</p>	Treceți la pasul 2.	Problema este rezolvată.
<p>Pas 2</p> <p>a Scoateți și apoi introduceți unitatea imagistică.</p> <p>Avertisment - Pericol de deteriorare: Nu expuneți unitatea imagistică la lumină directă mai mult de 10 minute. Expunerea prelungită la lumină poate cauza probleme de calitate a imprimării.</p> <p>Avertisment - Pericol de deteriorare: Nu atingeți tamburul fotoconductorului de sub unitatea imagistică. Dacă îl atingeți, calitatea viitoarelor lucrări de imprimare poate fi afectată.</p> <p>b Imprimați documentul.</p> <p>Textul sau imaginile sunt trunchiate?</p>	Treceți la pasul 3.	Problema este rezolvată.
<p>Pas 3</p> <p>a Înlocuiți unitatea imagistică.</p> <p>b Imprimați documentul.</p> <p>Textul sau imaginile sunt trunchiate?</p>	Contactați asistența pentru clienți .	Problema este rezolvată.

Tonerul se desprinde ușor

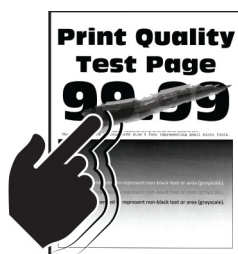

Notă: Înainte de soluționarea problemei, imprimați paginile de testare a calității imprimării. Din panoul de control, accesați **Setări > Rezolvarea problemelor > Pagini de testare a calității imprimării**. Pentru modelele de imprimantă care nu dispun de ecran tactil, apăsați **OK** pentru a naviga printre setări.

Acțiune	Da	Nu
<p>Pas 1</p> <p>a Verificați dacă imprimanta folosește un cartuș de toner Lexmark original și acceptat.</p> <p>Notă: În cazul în care cartușul de toner nu este acceptat, instalați un cartuș de toner acceptat.</p> <p>b Imprimați documentul.</p> <p>Tonerul se desprinde ușor?</p>	Treceți la pasul 2.	Problema este rezolvată.
<p>Pas 2</p> <p>a În funcție de sistemul de operare, specificați tipul hârtiei din dialogul Preferințe imprimare sau Imprimare.</p> <p>Note:</p> <ul style="list-style-type: none"> • Asigurați-vă că setarea corespunde hârtiei încărcate. • De asemenea, puteți schimba setarea din panoul de control al imprimantei. Navigați la Setări > Hârtie > Configurație tavă > Dimensiune/Tip hârtie. <p>b Imprimați documentul.</p> <p>Tonerul se desprinde ușor?</p>	Contactați asistența pentru clienți .	Problema este rezolvată.

Benzi orizontale deschise la culoare



Notă: Înainte de soluționarea problemei, imprimați paginile de testare a calității imprimării. Din panoul de control, accesați **Setări > Rezolvarea problemelor > Pagini de testare a calității imprimării**. Pentru modelele de imprimantă care nu dispun de ecran tactil, apăsați **OK** pentru a naviga printre setări.

Acțiune	Da	Nu
<p>Pas 1</p> <p>a Verificați dacă imprimanta folosește un cartuș de toner Lexmark original și acceptat.</p> <p>Notă: În cazul în care cartușul nu este acceptat, instalați un cartuș acceptat.</p> <p>b Imprimați documentul.</p> <p>Pe materialele imprimate apar benzi orizontale deschise la culoare?</p>	Treceți la pasul 2.	Problema este rezolvată.

Acțiune	Da	Nu
<p>Pas 2</p> <p>a Scoateți și apoi introduceți unitatea imagistică.</p> <p>Avertisment - Pericol de deteriorare: Nu expuneți unitatea imagistică la lumină directă mai mult de 10 minute. Expunerea prelungită la lumină poate cauza probleme de calitate a imprimării.</p> <p>Avertisment - Pericol de deteriorare: Nu atingeți tamburul fotoconductorului de sub unitatea imagistică. Dacă îl atingeți, calitatea viitoarelor lucrări de imprimare poate fi afectată.</p> <p>b Imprimați documentul.</p> <p>Pe materialele imprimate apar benzi orizontale deschise la culoare?</p>	Treceți la pasul 3.	Problema este rezolvată.
<p>Pas 3</p> <p>a Înlocuiți unitatea imagistică.</p> <p>b Imprimați documentul.</p> <p>Pe materialele imprimate apar benzi orizontale deschise la culoare?</p>	Contactați asistența pentru clienți .	Problema este rezolvată.

Benzi verticale deschise la culoare



Notă: Înainte de soluționarea problemei, imprimați paginile de testare a calității imprimării. Din panoul de control, accesați **Setări > Rezolvarea problemelor > Pagini de testare a calității imprimării**. Pentru modelele de imprimantă care nu dispun de ecran tactil, apăsați **OK** pentru a naviga printre setări.

Acțiune	Da	Nu
<p>Pas 1</p> <p>a Verificați dacă imprimanta folosește un cartuș de toner Lexmark original și acceptat.</p> <p>Notă: În cazul în care cartușul nu este acceptat, instalați un cartuș acceptat.</p> <p>b Imprimați documentul.</p> <p>Pe materialele imprimate apar benzi verticale deschise la culoare?</p>	Treceți la pasul 2.	Problema este rezolvată.

Acțiune	Da	Nu
<p>Pas 2</p> <p>a Afișează starea cartușului de toner. De la panoul de control, navigați până la: Setări > Rapoarte > Dispozitiv > Statistici dispozitiv</p> <p>b Din secțiunea Informații consumabile a paginilor imprimate, verificați starea cartușului de toner.</p> <p>Pe materialele imprimate apar benzi verticale deschise la culoare?</p>	Treceți la pasul 3.	Problema este rezolvată.
<p>Pas 3</p> <p>a Schimbați cartușul de toner. b Imprimați documentul.</p> <p>Pe materialele imprimate apar benzi verticale deschise la culoare?</p>	Contactați asistența pentru clienți .	Problema este rezolvată.

Linii verticale albe



Notă: Înainte de soluționarea problemei, imprimați paginile de testare a calității imprimării. Din panoul de control, accesați **Setări > Rezolvarea problemelor > Pagini de testare a calității imprimării**. Pentru modelele de imprimantă care nu dispun de ecran tactil, apăsați **OK** pentru a naviga printre setări.

Acțiune	Da	Nu
<p>Pas 1</p> <p>a Verificați dacă imprimanta folosește un cartuș de toner Lexmark original și acceptat. Notă: În cazul în care cartușul nu este acceptat, instalați un cartuș acceptat.</p> <p>b Imprimați documentul.</p> <p>Pe materialele imprimate apar linii verticale albe?</p>	Treceți la pasul 2.	Problema este rezolvată.

Acțiune	Da	Nu
<p>Pas 2</p> <p>a În funcție de sistemul de operare, specificați tipul hârtiei din dialogul Preferințe imprimare sau Imprimare.</p> <p>Note:</p> <ul style="list-style-type: none"> • Asigurați-vă că setarea corespunde hârtiei încărcate. • De asemenea, puteți schimba setarea din panoul de control al imprimantei. Navigați la Setări > Hârtie > Configurație tavă > Dimensiune/Tip hârtie. <p>b Imprimați documentul.</p> <p>Pe materialele imprimate apar linii verticale albe?</p>	<p>Contactați asistența pentru clienți.</p>	<p>Problema este rezolvată.</p>

Dungi verticale închise la culoare

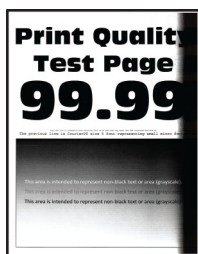

Notă: Înainte de soluționarea problemei, imprimați paginile de testare a calității imprimării. Din panoul de control, accesați **Setări > Rezolvarea problemelor > Pagini de testare a calității imprimării**. Pentru modelele de imprimantă care nu dispun de ecran tactil, apăsați **OK** pentru a naviga printre setări.

Acțiune	Da	Nu
<p>Pas 1</p> <p>a Verificați dacă imprimanta folosește un cartuș de toner Lexmark original și acceptat.</p> <p>Notă: În cazul în care cartușul de toner nu este acceptat, instalați un cartuș de toner acceptat.</p> <p>b Imprimați documentul.</p> <p>Pe materialele imprimate apar dungi verticale închise la culoare?</p>	<p>Treceți la pasul 2.</p>	<p>Problema este rezolvată.</p>
<p>Pas 2</p> <p>a Scoateți și apoi introduceți unitatea imagistică.</p> <p>Avertisment - Pericol de deteriorare: Nu expuneți unitatea imagistică la lumină directă mai mult de 10 minute. Expunerea prelungită la lumină poate cauza probleme de calitate a imprimării.</p> <p>Avertisment - Pericol de deteriorare: Nu atingeți tamburul fotoconductorului de sub unitatea imagistică. Dacă îl atingeți, calitatea viitoarelor lucrări de imprimare poate fi afectată.</p> <p>b Imprimați documentul.</p> <p>Pe materialele imprimate apar dungi verticale închise la culoare?</p>	<p>Treceți la pasul 3.</p>	<p>Problema este rezolvată.</p>

Acțiune	Da	Nu
<p>Pas 3</p> <p>a Verificați dacă intră o lumină puternică pe partea dreaptă a imprimantei și mutați imprimanta dacă este necesar.</p> <p>b Imprimați documentul.</p> <p>Pe materialele imprimate apar dungii verticale închise la culoare?</p>	<p>Contactați asistența pentru clienți.</p>	<p>Problema este rezolvată.</p>

Linii sau dungii verticale, închise la culoare

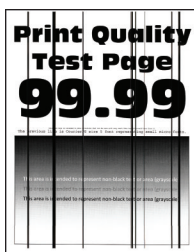

Notă: Înainte de soluționarea problemei, imprimați paginile de testare a calității imprimării. Din panoul de control, accesați **Setări > Depanare > Pagini de testare a calității imprimării**. Pentru modelele de imprimantă care nu dispun de ecran tactil, apăsați **OK** pentru a naviga printre setări.

Acțiune	Da	Nu
<p>Pas 1</p> <p>a Verificați dacă imprimanta folosește un cartuș de toner Lexmark original și acceptat.</p> <p>Notă: În cazul în care cartușul de toner nu este acceptat, instalați un cartuș de toner acceptat.</p> <p>b Imprimați documentul.</p> <p>Linii sau dungii verticale închise la culoare apar pe materialele imprimate?</p>	<p>Treceți la pasul 2.</p>	<p>Problema este rezolvată.</p>
<p>Pas 2</p> <p>a Scoateți și apoi instalați din nou unitatea imagistică.</p> <p>Avertisment - Pericol de deteriorare: Nu expuneți unitatea imagistică la lumină directă mai mult de 10 minute. Expunerea prelungită la lumină poate cauza probleme de calitate a imprimării.</p> <p>Avertisment - Pericol de deteriorare: Nu atingeți tamburul fotoconductorului de sub unitatea imagistică. Dacă îl atingeți, calitatea viitoarelor lucrări de imprimare poate fi afectată.</p> <p>b Imprimați documentul.</p> <p>Linii sau dungii verticale închise la culoare apar pe materialele imprimate?</p>	<p>Treceți la pasul 3.</p>	<p>Problema este rezolvată.</p>

Acțiune	Da	Nu
<p>Pas 3</p> <p>a Înlocuiți unitatea imagistică.</p> <p>b Imprimați documentul.</p> <p>Linii sau dungi verticale închise la culoare apar pe materialele imprimate?</p>	Contact asistența pentru clienți .	Problema este rezolvată.

Dungi verticale închise la culoare și lipsa imprimării

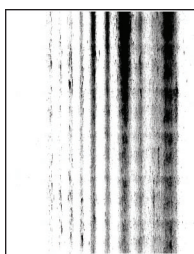

Notă: Înainte de soluționarea problemei, imprimați paginile de testare a calității imprimării. Din panoul de control, accesați **Setări > Rezolvarea problemelor > Pagini de testare a calității imprimării**. Pentru modelele de imprimantă care nu dispun de ecran tactil, apăsați **OK** pentru a naviga printre setări.

Acțiune	Da	Nu
<p>Pas 1</p> <p>a Scoateți și apoi introduceți unitatea imagistică.</p> <p>Avertisment - Pericol de deteriorare: Nu expuneți unitatea imagistică la lumină directă mai mult de 10 minute. Expunerea prelungită la lumină poate cauza probleme de calitate a imprimării.</p> <p>Avertisment - Pericol de deteriorare: Nu atingeți tamburul fotoconductorului de sub unitatea imagistică. Dacă îl atingeți, calitatea viitoarelor lucrări de imprimare poate fi afectată.</p> <p>b Imprimați documentul.</p> <p>Pe materialele imprimate apar dungi verticale închise la culoare și imagini lipsă?</p>	Treceți la pasul 2.	Problema este rezolvată.
<p>Pas 2</p> <p>a Verificați dacă imprimanta folosește un cartuș de toner Lexmark original și acceptat.</p> <p>Notă: În cazul în care cartușul de toner nu este acceptat, instalați un cartuș de toner acceptat.</p> <p>b Imprimați documentul.</p> <p>Pe materialele imprimate apar dungi verticale închise la culoare și imagini lipsă?</p>	Contactați asistența pentru clienți .	Problema este rezolvată.

Defecte repetitive



Notă: Înainte de soluționarea problemei, imprimați paginile de testare a calității imprimării. Din panoul de control, accesați **Setări > Rezolvarea problemelor > Pagini de testare a calității imprimării**. Pentru modelele de imprimantă care nu dispun de ecran tactil, apăsați **OK** pentru a naviga printre setări.

Acțiune	Da	Nu
<p>Pas 1</p> <p>Utilizând Pagini de testare a calității imprimării, verificați dacă distanța dintre defectele repetate este egală cu oricare dintre următoarele:</p> <p>Unitate imagistică</p> <ul style="list-style-type: none"> • 96 mm (3,78 in.) • 37,7 mm (1,48 in.) <p>Cartuș de toner</p> <ul style="list-style-type: none"> • 43,5 mm (1,71 in.) • 37,5 mm (1,48 in.) <p>Rolă de transfer</p> <ul style="list-style-type: none"> • 52 mm (2,05 in.) <p>Unitate de fuziune</p> <ul style="list-style-type: none"> • 79,8 mm (3,14 in.) • 62,5 mm (2,46 in.) <p>Distanța dintre defectele repetitive corespunde măsurătorilor efectuate asupra cartușului de toner sau unității imagistice?</p>	<p>Treceți la pasul 2.</p> <p>Notă: Dacă defectele repetitive corespund măsurătorilor efectuate asupra rolei de transfer sau unității de fuziune, contactați asistența pentru clienți.</p>	<p>Observați distanța, apoi contactați asistența pentru clienți.</p>
<p>Pas 2</p> <p>a Înlocuiți consumabilul afectat.</p> <p>b Imprimați documentul.</p> <p>Apar defecte repetitive?</p>	<p>Contactați asistența pentru clienți.</p>	<p>Problema este rezolvată.</p>

Lucrările de imprimare nu sunt imprimate

Acțiune	Da	Nu
<p>Pas 1</p> <p>a Din documentul pe care încercați să-l imprimați, deschideți caseta de dialog Imprimare și verificați dacă ați selectat imprimanta corespunzătoare.</p> <p>b Imprimați documentul.</p> <p>S-a imprimat documentul?</p>	Problema este rezolvată.	Treceți la pasul 2.
<p>Pas 2</p> <p>a Verificați dacă imprimanta este pornită.</p> <p>b Eliminați toate mesajele de eroare care apar pe afișaj.</p> <p>c Imprimați documentul.</p> <p>S-a imprimat documentul?</p>	Problema este rezolvată.	Treceți la pasul 3.
<p>Pas 3</p> <p>a Verificați dacă porturile sunt funcționale și dacă ați conectat cablurile în mod corespunzător la computer și la imprimantă. Pentru informații suplimentare, consultați documentația de configurare furnizată împreună cu imprimanta.</p> <p>b Imprimați documentul.</p> <p>S-a imprimat documentul?</p>	Problema este rezolvată.	Treceți la pasul 4.
<p>Pas 4</p> <p>a Opriți imprimanta, așteptați aproximativ 10 secunde, apoi reporniți-o.</p> <p>b Imprimați documentul.</p> <p>S-a imprimat documentul?</p>	Problema este rezolvată.	Treceți la pasul 5.
<p>Pas 5</p> <p>a Dezinstalați și apoi reinstalați driverul de imprimare.</p> <p>b Imprimați documentul.</p> <p>S-a imprimat documentul?</p>	Problema este rezolvată.	Contact asistență pentru clienți .

Imprimare lentă

Acțiune	Da	Nu
<p>Pas 1 Verificați conectarea corectă a cablului imprimantei la imprimantă și la computer, la serverul de imprimare, la echipamentul opțional sau la alt dispozitiv de rețea.</p> <p>Imprimanta imprimă lent?</p>	Treceți la pasul 2.	Problema este rezolvată.
<p>Pas 2 a Asigurați-vă că imprimanta nu este în Modul silențios. Din ecranul de pornire, atingeți Setări > Dispozitiv > Întreținere > Meniu Configurare > Operații dispozitiv > Modul Silențios. b Imprimați documentul.</p> <p>Imprimanta imprimă lent?</p>	Treceți la pasul 3.	Problema este rezolvată.
<p>Pas 3 a În funcție de sistemul de operare, specificați rezoluția de imprimare din caseta de dialog Preferințe imprimare sau Imprimare. b Setează rezoluția la 600 dpi. c Imprimați documentul.</p> <p>Imprimanta imprimă lent?</p>	Treceți la pasul 4.	Problema este rezolvată.
<p>Pas 4 a Din ecranul de pornire, atingeți Setări > Imprimare > Calitate > Rezoluție de imprimare. b Setează rezoluția la 600 dpi. c Imprimați documentul.</p> <p>Imprimanta imprimă lent?</p>	Treceți la pasul 5.	Problema este rezolvată.
<p>Pas 5 a În funcție de sistemul de operare, specificați tipul hârtiei din dialogul Preferințe imprimare sau Imprimare.</p> <p>Note:</p> <ul style="list-style-type: none"> • Asigurați-vă că setarea corespunde hârtiei încărcate. • De asemenea, puteți schimba setarea din panoul de control al imprimantei. • Hârtia mai grea se imprimă mai lent. • Hârtia mai îngustă decât formatele Letter, A4 și Legal se poate imprima mai lent. <p>b Imprimați documentul.</p> <p>Imprimanta imprimă lent?</p>	Treceți la pasul 6.	Problema este rezolvată.

Acțiune	Da	Nu
<p>Pas 6</p> <p>a Asigurați-vă că setările imprimantei pentru textură și greutate corespund cu hârtia încărcată.</p> <p>Din ecranul de pornire, atingeți Setări > Hârtie > Configurare suporturi > Tipuri suport.</p> <p>Notă: Hârtia cu textură mai rugoasă și hârtia mai grea se poate imprima mai lent.</p> <p>b Imprimați documentul.</p> <p>Imprimanta imprimă lent?</p>	Treceți la pasul 7.	Problema este rezolvată.
<p>Pas 7</p> <p>Eliminați lucrările în așteptare.</p> <p>Imprimanta imprimă lent?</p>	Treceți la pasul 8.	Problema este rezolvată.
<p>Pas 8</p> <p>a Asigurați-vă că imprimanta nu se supraîncălzește.</p> <p>Note:</p> <ul style="list-style-type: none"> • Permiteți imprimantei să se răcească după o lucrare de imprimare cu durată lungă. • Observați temperatura ambiantă recomandată pentru imprimantă. Pentru informații suplimentare, consultați “Alegerea unui loc pentru imprimantă” la pagina 19. <p>b Imprimați documentul.</p> <p>Imprimanta imprimă lent?</p>	Contactați asistența pentru clienți .	Problema este rezolvată.

Lucrările de imprimare sunt executate din tava incorectă sau pe hârtie incorectă

Acțiune	Da	Nu
<p>Pas 1</p> <p>a Verificați dacă imprimați pe o hârtie adecvată.</p> <p>b Imprimați documentul.</p> <p>Documentul este imprimat pe o hârtie adecvată?</p>	Treceți la pasul 2.	Încărcați dimensiunea corectă și tipul corect de hârtie.
<p>Pas 2</p> <p>a În funcție de sistemul de operare, specificați dimensiunea și tipul hârtiei din dialogul Preferințe imprimare sau Imprimare.</p> <p>Notă: De asemenea, puteți schimba setările din panoul de control al imprimantei. Navigați la:</p> <p>Setări > Hârtie > Configurarea tăvii > Dimensiune/Tip hârtie</p> <p>b Asigurați-vă că setările corespund hârtiei încărcate.</p> <p>c Imprimați documentul.</p> <p>Documentul este imprimat pe o hârtie adecvată?</p>	Problema este rezolvată.	Treceți la pasul 3.

Acțiune	Da	Nu
<p>Pas 3</p> <p>a Verificați dacă tăvile sunt conectate. Pentru informații suplimentare, consultați “Legarea tăvilor” la pagina 42.</p> <p>b Imprimați documentul.</p> <p>Documentul este imprimat din tava corectă?</p>	<p>Problema este rezolvată.</p>	<p>Contact asistență pentru clienți.</p>

Operațiile confidențiale și alte operații memorate nu se tipăresc

Acțiune	Da	Nu
<p>Pas 1</p> <p>a Din panoul de control, verificați dacă documentele apar în lista Lucrări în așteptare. Notă: Dacă documentele nu sunt listate, imprimați-le folosind opțiunile Imprimare și așteptare.</p> <p>b Imprimați documentele.</p> <p>S-au imprimat documentele?</p>	<p>Problema este rezolvată.</p>	<p>Treceți la pasul 2.</p>
<p>Pas 2</p> <p>Lucrarea de imprimare poate conține o eroare de formatare sau date nevalide.</p> <ul style="list-style-type: none"> • Ștergeți lucrarea de imprimare, apoi retrimiteți-o. • Pentru fișiere PDF, generați un nou fișier și apoi imprimați documentele. <p>S-au imprimat documentele?</p>	<p>Problema este rezolvată.</p>	<p>Treceți la pasul 3.</p>
<p>Pas 3</p> <p>Dacă imprimați de pe internet, atunci este posibil ca imprimanta să interpreteze titlurile multiple ale lucrărilor drept duplicate.</p> <p>Pentru utilizatorii de Windows</p> <p>a Deschideți dialogul Preferințe imprimare.</p> <p>b Din fila Imprimare și păstrare, faceți clic pe Se utilizează Imprimare și reținere, apoi faceți clic pe Se rețin copii ale documentelor.</p> <p>c Din secțiunea Imprimare confidențială, introduceți un PIN.</p> <p>d Imprimați documentele.</p> <p>Pentru utilizatorii de Macintosh</p> <p>a Salvați și denumiți fiecare lucrare în mod diferit.</p> <p>b Trimiteți lucrarea individual.</p> <p>S-au imprimat documentele?</p>	<p>Problema este rezolvată.</p>	<p>Treceți la pasul 4.</p>

Acțiune	Da	Nu
<p>Pas 4</p> <p>a Ștergeți alte lucrări în așteptare pt. a elibera memoria imprimantei.</p> <p>b Imprimați documentele.</p> <p>S-au imprimat documentele?</p>	Problema este rezolvată.	Contactați asistența pentru clienți .

Imprimanta nu răspunde

Acțiune	Da	Nu
<p>Pas 1</p> <p>Verificați conectarea cablului de tensiune la priza electrică.</p> <p> ATENȚIE - PERICOL DE ACCIDENTARE: Pentru a evita pericolul de incendiu sau de electrocutare, conectați cablul de tensiune direct la o priză electrică legată corespunzător la masă și cu parametri nominali corespunzători, aflată în apropierea produsului și ușor accesibilă.</p> <p>Răspunde imprimanta?</p>	Problema este rezolvată.	Treceți la pasul 2.
<p>Pas 2</p> <p>Verificați dacă priza electrică este oprită de la un comutator sau releu de protecție.</p> <p>Este priza electrică oprită de la un comutator sau releu de protecție?</p>	Aduceți comutatorul în poziția „pornit” sau resetați releul.	Treceți la pasul 3.
<p>Pas 3</p> <p>Verificați dacă imprimanta este pornită.</p> <p>Este imprimanta pornită?</p>	Treceți la pasul 4.	Porniți imprimanta.
<p>Pas 4</p> <p>Verificați dacă imprimanta este în modul Repaus sau Hibernare.</p> <p>Este imprimanta în modul Repaus sau Hibernare?</p>	Apăsați butonul de alimentare pentru a activa imprimanta.	Treceți la pasul 5.
<p>Pas 5</p> <p>Verificați dacă cablurile care fac legătura între imprimantă și calculator sunt introduse în mufele corespunzătoare.</p> <p>Sunt cablurile introduse în mufele corespunzătoare?</p>	Treceți la pasul 6.	Introduceți cablurile în mufele corespunzătoare.
<p>Pas 6</p> <p>Opriti imprimanta, instalați opțiunile de hardware și apoi reporniți-o. Pentru informații suplimentare, consultați documentația furnizată împreună cu opțiunea.</p> <p>Răspunde imprimanta?</p>	Problema este rezolvată.	Treceți la pasul 7.

Acțiune	Da	Nu
Pas 7 Instalați driverul corect de imprimare. Răspunde imprimanta?	Problema este rezolvată.	Treceți la pasul 8.
Pas 8 Opriti imprimanta, așteptați aproximativ 10 secunde, apoi reporniți-o. Răspunde imprimanta?	Problema este rezolvată.	Contact asistența pentru clienți .

Nu se poate citi unitatea flash

Acțiune	Da	Nu
Pas 1 Verificați dacă imprimanta nu este ocupată cu procesarea altei lucrări de imprimare, copiere, scanare sau fax. Imprimanta este pregătită?	Treceți la pasul 2.	Așteptați ca imprimanta să termine să proceseze cealaltă lucrare.
Pas 2 Verificați dacă unitatea flash este acceptată. Pentru informații suplimentare, consultați " Unități flash și tipuri de fișiere acceptate " la pagina 56 . Unitatea flash este acceptată?	Treceți la pasul 3.	Introduceți o unitate flash acceptată.
Pas 3 Scoateți, apoi introduceți unitatea flash. Imprimanta recunoaște unitatea flash?	Problema este rezolvată.	Contactați asistența pentru clienți .

Activarea portului USB

Din ecranul de pornire, atingeți **Setări** > **Rețea/Porturi** > **USB** > **Activare port USB**.

Probleme de conectare la rețea

Nu se poate deschide serverul Embedded Web Server

Acțiune	Da	Nu
<p>Pas 1 Verificați dacă imprimanta este pornită.</p> <p>Este imprimanta pornită?</p>	Treceți la pasul 2.	Porniți imprimanta.
<p>Pas 2 Asigurați-vă că adresa IP a imprimantei este corectă.</p> <p>Note:</p> <ul style="list-style-type: none"> • Vizualizați adresa IP în ecranul de început. • Adresa IP apare ca patru seturi de numere separate prin puncte, cum ar fi 123.123.123.123. <p>Este corectă adresa IP a imprimantei?</p>	Treceți la pasul 3.	Introduceți adresa IP corectă a imprimantei în câmpul de adrese.
<p>Pas 3 Asigurați-vă că utilizați un browser compatibil:</p> <ul style="list-style-type: none"> • Internet Explorer versiunea 11 sau ulterioară • Microsoft Edge • Safari versiunea 6 sau o versiune ulterioară • Google Chrome™ versiunea 32 sau o versiune ulterioară • Mozilla Firefox versiunea 24 sau o versiune ulterioară <p>Browserul dvs. este compatibil?</p>	Treceți la pasul 4.	Instalați un browser compatibil.
<p>Pas 4 Verificați dacă conexiunea în rețea funcționează.</p> <p>Funcționează conexiunea în rețea?</p>	Treceți la pasul 5.	Contactați administratorul.
<p>Pas 5 Asigurați-vă că sunt corecte conexiunile cablurilor la imprimantă și serverul de imprimare. Pentru informații suplimentare, consultați documentația furnizată împreună cu imprimanta.</p> <p>Sunt conexiunile cablurilor sigure?</p>	Treceți la pasul 6.	Securizați conexiunile prin cablu.
<p>Pas 6 Verificați dacă serverele proxy web sunt dezactivate.</p> <p>Sunt dezactivate serverele proxy web?</p>	Treceți la pasul 7.	Contactați administratorul.
<p>Pas 7 Accesarea serverului Embedded Web Server.</p> <p>S-a deschis serverul EWS?</p>	Problema este rezolvată.	Contactați asistența pentru clienți .

Imprimanta nu se poate conecta la rețeaua Wi-Fi

Acțiune	Da	Nu
<p>Pas 1 Asigurați-vă că opțiunea Adaptor activ este setată la Automat. Din ecranul de pornire, atingeți Setări > Rețea/Porturi > Prezentare generală rețea > Adaptor activ > Automat.</p> <p>Imprimanta se poate conecta la rețeaua Wi-Fi?</p>	Problema este rezolvată.	Treceți la pasul 2.
<p>Pas 2 Verificați dacă este selectată rețeaua Wi-Fi corectă. Notă: Unele routere pot partaja SSID-ul implicit.</p> <p>Vă conectați la rețeaua Wi-Fi corectă?</p>	Treceți la pasul 4.	Treceți la pasul 3.
<p>Pas 3 Conectați-vă la rețeaua Wi-Fi corectă. Pentru informații suplimentare, consultați “Conectarea imprimantei la o rețea Wi-Fi” la pagina 46.</p> <p>Imprimanta se poate conecta la rețeaua Wi-Fi?</p>	Problema este rezolvată.	Treceți la pasul 4.
<p>Pas 4 Verificați modul de securitate fără fir. Din ecranul de pornire, atingeți Setări > Rețea/Porturi > Fără fir > Mod securitate fără fir.</p> <p>Este selectat modul corect de securitate fără fir?</p>	Treceți la pasul 6.	Treceți la pasul 5.
<p>Pas 5 Selectați modul corect de securitate fără fir.</p> <p>Imprimanta se poate conecta la rețeaua Wi-Fi?</p>	Problema este rezolvată.	Treceți la pasul 6.
<p>Pas 6 Asigurați-vă că ați introdus parola corectă pentru rețea. Notă: Aveți grijă la spațiile, cifrele și literele mari din parolă.</p> <p>Imprimanta se poate conecta la rețeaua Wi-Fi?</p>	Problema este rezolvată.	Contactați asistența pentru clienți .

Probleme cu consumabilele

Înlocuiți cartușul, nepotrivire cu regiunea imprimantei

Pentru a corecta această problemă, achiziționați un cartuș pentru regiunea corectă, care se potrivește cu regiunea imprimantei sau achiziționați un cartuș universal.

- Prima cifră din mesaj după 42 indică regiunea imprimantei.
- A doua cifră din mesaj după 42 indică regiunea cartușului.

Regiuni pentru imprimante și cartușe de toner

Regiune	Cod numeric
Universal sau regiune nedefinită	0
America de Nord (Statele Unite, Canada)	1
Spațiul Economic European, Europa de Vest, țările nordice, Elveția	2
Asia Pacific	3
America latină	4
Restul Europei, Orientul Mijlociu, Africa	5
Australia, Noua Zeelandă	6
Regiune nevalidă	9

Notă: Pentru a găsi setările privind regiunea imprimantei și a cartușului de toner, imprimați paginile de testare a calității imprimării. De la panoul de control, navigați până la: **Setări > Depanare > Pagini de testare a calității imprimării.**

Consumabil care nu provine de la Lexmark



Imprimanta a detectat un consumabil sau o componentă non-Lexmark instalată.

Imprimanta Lexmark este proiectată pt. a funcționa optim cu consumabile și componente originale Lexmark. Alte consumabile sau componente pot afecta performanța, fiabilitatea sau durata de viață a imprimantei și componentelor de imagine.

Toate termenele de garanție prevăd funcționarea cu consumabile și componente Lexmark; în cazul utilizării altor consumabile și componente rezultatele nu pot fi predictibile. Utilizarea componentelor de imagine după durata de viață prevăzută poate deteriora imprimanta Lexmark sau componentele asociate.



Avertisment - Pericol de deteriorare: Utilizarea de consumabile sau componente produse de terți poate afecta acoperirea garanției. Deteriorările cauzate de utilizarea de consumabile sau componente produse de terți pot să nu fie acoperite de garanție.

Pentru a accepta oricare și toate aceste riscuri și a continua utilizând consumabile sau componente neoriginale în imprimantă, efectuați una dintre următoarele operații:

Pentru modelele de imprimantă cu ecran tactil, apăsați  de două ori și apoi apăsați  de două ori.

Pentru modelele de imprimantă fără ecran tactil, apăsați și mențineți apăsat simultan **X** și **OK** timp de 15 secunde.

Dacă nu doriți să acceptați aceste riscuri, scoateți consumabilul sau componenta produsă de terți din imprimantă și instalați un consumabil sau o componentă originală Lexmark. Pentru informații suplimentare, consultați [“Utilizarea pieselor de schimb și a consumabilelor originale Lexmark” la pagina 132.](#)

Pentru modelele de imprimantă cu ecran tactil, dacă imprimanta nu imprimă după de apăsați  de două ori și apoi apăsați  de două ori, resetați contorul pentru utilizarea consumabilelor.

Pentru modelele de imprimantă fără ecran tactil, dacă imprimanta nu imprimă după ce apăsați și mențineți apăsat simultan **X** și **OK** timp de 15 secunde, resetați contorul pentru utilizarea consumabilelor.



1 De la panoul de control, navigați până la:

Setări > Dispozitiv > Întreținere > Meniu Configurare > Utilizare consumabile și contoare

Pentru modelele de imprimantă care nu dispun de ecran tactil, apăsați **OK** pentru a naviga printre setări.

2 Selectați piesa sau consumabilul pe care doriți să îl resetați.

3 Pentru a șterge mesajul, efectuați oricare dintre următoarele acțiuni:

- Pentru modelele de imprimantă cu ecran tactil, apăsați  de două ori și apoi apăsați  de două ori.
- Pentru modelele de imprimantă fără ecran tactil, apăsați și mențineți apăsat simultan **X** și **OK** timp de 15 secunde.

Notă: Dacă nu puteți să resetați contoarele privind utilizarea consumabilelor, returnați consumabilul la magazinul de unde l-ați achiziționat.

Îndepărtarea blocajelor

Evitarea blocajelor

Încărcați hârtia în mod corespunzător

- Asigurați-vă că hârtia stă dreaptă în tavă.

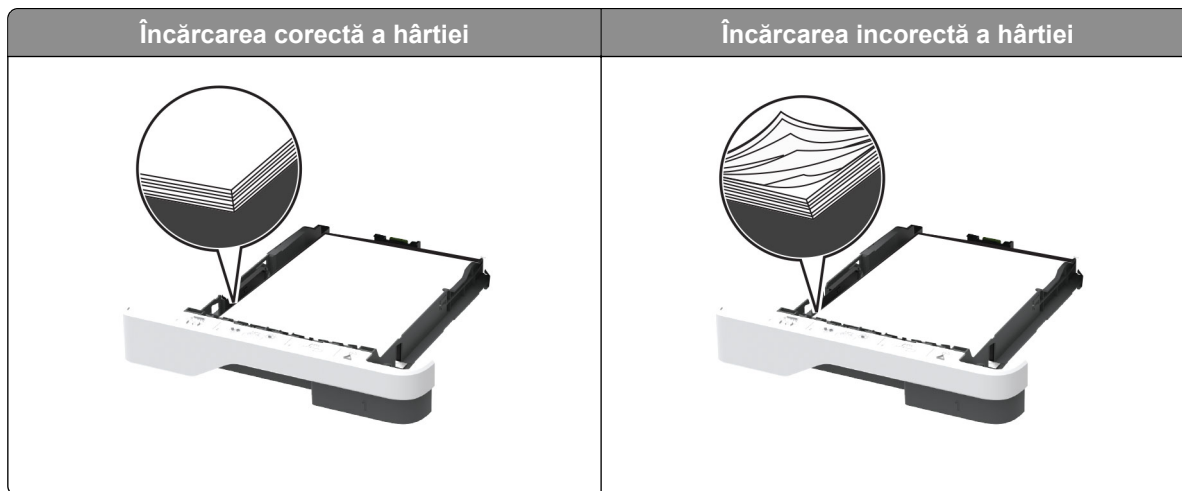

- Nu încărcați sau îndepărtați nicio tavă în timp ce echipamentul imprimă.
- Nu încărcați prea multă hârtie. Asigurați-vă că nivelul teancului este inferior indicatorului de umplere maximă.

- Nu glisați hârtia în tavă. Încărcați hârtia conform ilustrației.

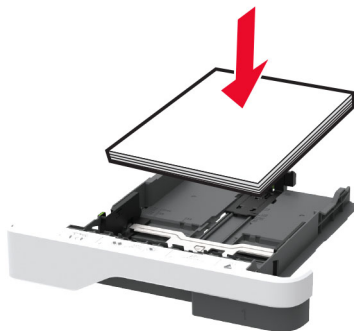

- Asigurați-vă că ghidajele pentru hârtie sunt poziționate corect și nu apăsați cu putere pe hârtie sau plicuri.
- După încărcarea hârtiei, împingeți ferm tava în imprimantă.

Utilizați hârtia recomandată

- Utilizați numai hârtie recomandată sau suporturi media de specialitate.
- Nu încărcați hârtie creponată, umedă, îndoită sau ondulată.
- Îndoiiți, răsfirați și aliniați marginile hârtiei înainte de a o încărca.

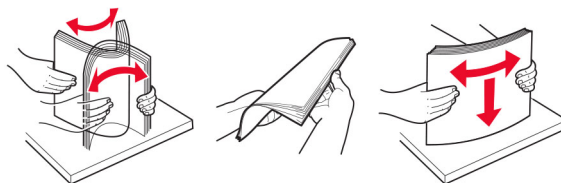

- Nu utilizați hârtie care a fost tăiată sau decupată manual.
- Nu amestecați coli de dimensiuni, greutate sau tipuri diferite în aceeași tavă.
- Asigurați-vă că ați setat corect dimensiunea și tipul hârtiei de la computer sau de la panoul de control al imprimantei.
- Depozitați hârtia conform recomandărilor producătorului.

Identificarea locațiilor blocajelor

Note:

- Dacă opțiunea Asistență blocaje este setată la Activat, imprimanta scoate pagini goale sau pagini imprimate parțial după îndepărtarea unei pagini blocate. Verificați materialele imprimate pentru identificarea paginilor goale.
- Atunci când opțiunea Recuperare pagini blocate este setată la Activat sau Automat, imprimanta reimprimă paginile blocate.

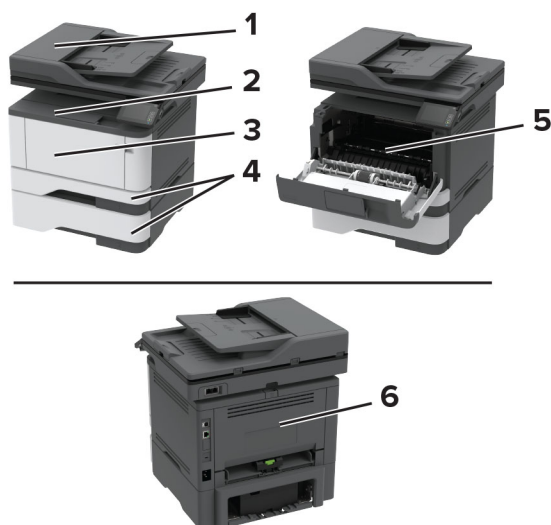

Locații blocaje	
1	Alimentator automat de documente
2	Recipient standard
3	Alimentator multifuncțional
4	Tăvi
5	Unitate duplex
6	Ușă din spate

Blocaj de hârtie în alimentatorul automat de documente

- 1 Scoateți toate docum. originale din tava ADF.
- 2 Deschideți capacul ADF.

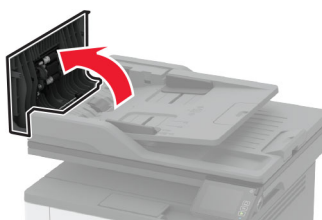

- 3 Scoateți hârtia blocată.

Notă: Asigurați-vă că toate fragmentele de hârtie sunt îndepărtate.

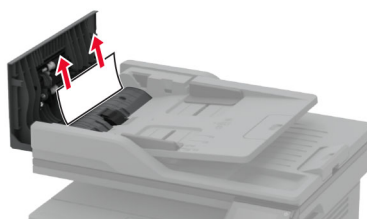

4 Închideți capacul ADF.

Blocaj de hârtie în recipientul standard

1 Ridicați scenerul și apoi scoateți hârtia blocată.

Notă: Asigurați-vă că toate fragmentele de hârtie sunt îndepărtate.

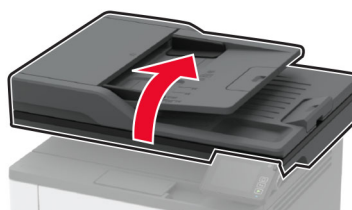

2 Coborâți scenerul.

Blocaj de hârtie în alimentatorul multifuncțional

1 Îndepărtați colile din alimentatorul multifuncțional.



2 Scoateți hârtia blocată.

Notă: Asigurați-vă că toate fragmentele de hârtie sunt îndepărtate.

3 Închideți alimentatorul multifuncțional.

4 Deschideți ușa frontală.

Avertisment - Pericol de deteriorare: Pentru a preveni deteriorarea de la descărcarea electrostatică, atingeți orice cadru metalic expus al imprimantei înainte de a accesa sau atinge zonele interioare ale imprimantei.

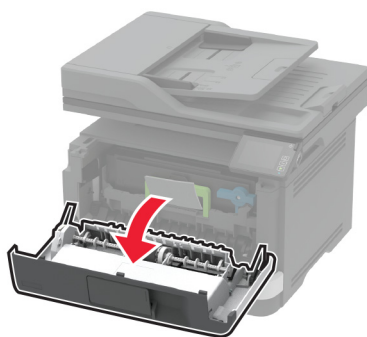
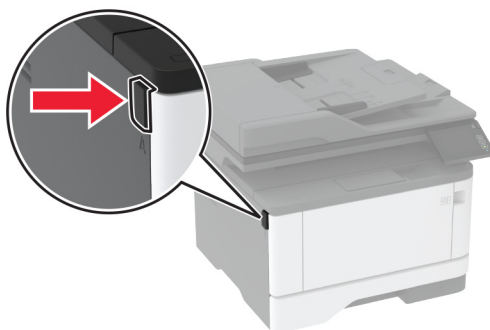
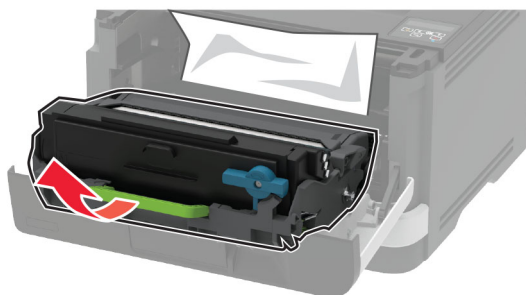
**5** Scoateți unitatea imagistică.

Avertisment - Pericol de deteriorare: Nu expuneți unitatea imagistică la lumină directă mai mult de 10 minute. Expunerea prelungită la lumină poate cauza probleme de calitate a imprimării.

Avertisment - Pericol de deteriorare: Nu atingeți tamburul fotoconductor. Dacă îl atingeți, calitatea viitoarelor lucrări de imprimare poate fi afectată.



6 Scoateți hârtia blocată.

 **ATENȚIE - SUPRAFAȚĂ FIERBINTE:** Interiorul imprimantei poate să fie fierbinte. Pentru a reduce riscul de vătămare datorat componentei fierbinți, lăsați suprafața să se răcească înainte de a o atinge.

Notă: Asigurați-vă că toate fragmentele de hârtie sunt îndepărtate.



7 Introduceți unitatea imagistică.

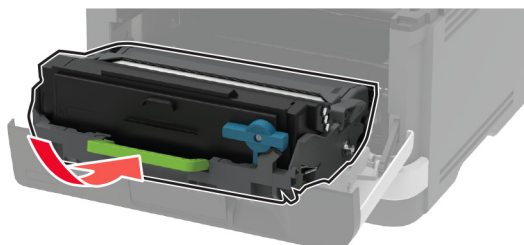

8 Închideți ușa.

9 Deschideți alimentatorul multifuncțional.

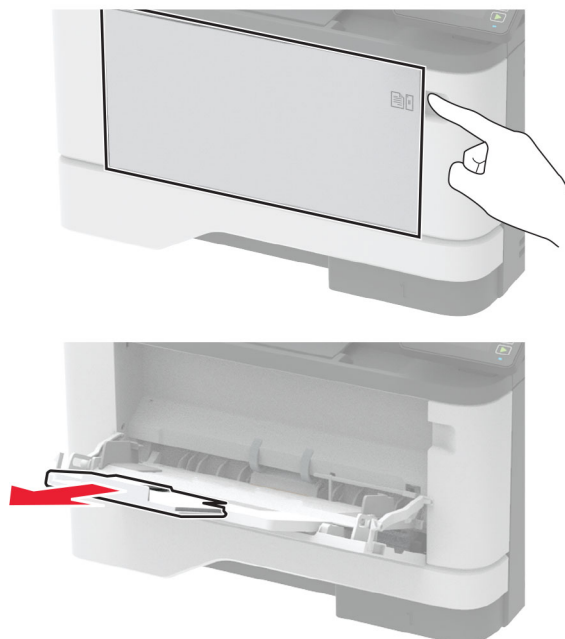

10 Flexați, răsfirați și aliniați marginile hârtiei înainte de a o încărca.

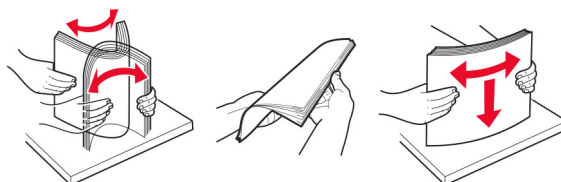

11 Reîncărcați hârtia.



Blocaj hârtie în tăvi

- 1 Scoateți tava.

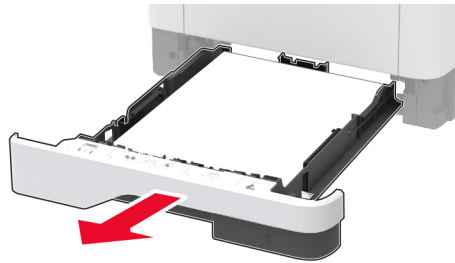

- 2 Deschideți ușa frontală.

Avertisment - Pericol de deteriorare: Pentru a preveni deteriorarea de la descărcarea electrostatică, atingeți orice cadru metalic expus al imprimantei înainte de a accesa sau atinge zonele interioare ale imprimantei.

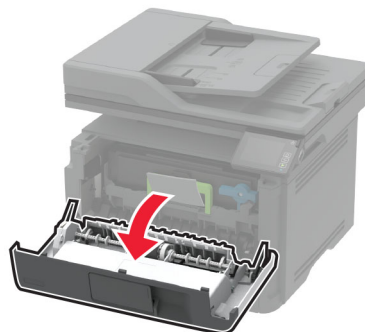
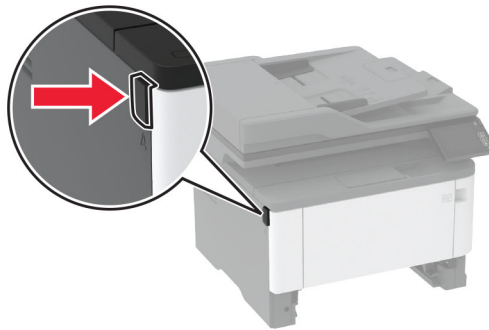

3 Scoateți unitatea imagistică.

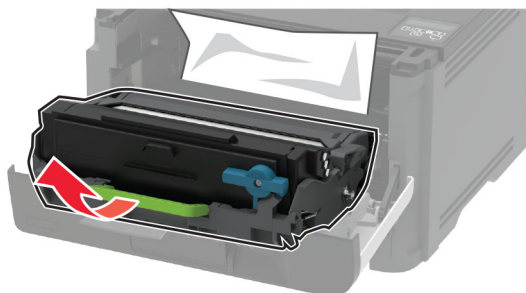

Avertisment - Pericol de deteriorare: Nu expuneți unitatea imagistică la lumină directă mai mult de 10 minute. Expunerea prelungită la lumină poate cauza probleme de calitate a imprimării.

Avertisment - Pericol de deteriorare: Nu atingeți tamburul fotoconductor. Dacă îl atingeți, calitatea viitoarelor lucrări de imprimare poate fi afectată.



4 Scoateți hârtia blocată.

 **ATENȚIE - SUPRAFAȚĂ FIERBINTE:** Interiorul imprimantei poate să fie fierbinte. Pentru a reduce riscul de vătămare datorat componentei fierbinți, lăsați suprafața să se răcească înainte de a o atinge.

Notă: Asigurați-vă că toate fragmentele de hârtie sunt îndepărtate.



5 Introduceți unitatea imagistică.

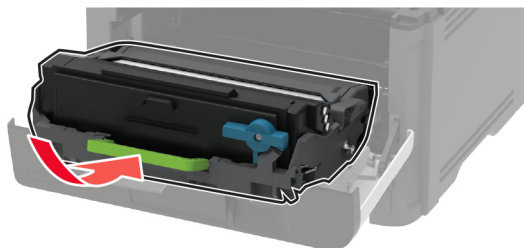

6 Închideți ușa frontală, apoi introduceți tava.

7 Deschideți ușa de acces din spate.

 **ATENȚIE - SUPRAFAȚĂ FIERBINTE:** Interiorul imprimantei poate să fie fierbinte. Pentru a reduce riscul de vătămare datorat componentei fierbinți, lăsați suprafața să se răcească înainte de a o atinge.



8 Scoateți hârtia blocată.

Notă: Asigurați-vă că toate fragmentele de hârtie sunt îndepărtate.

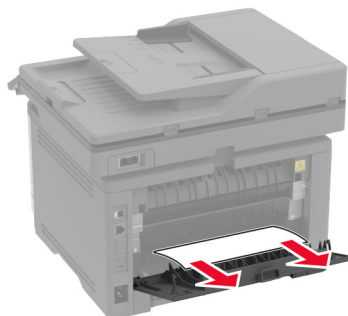

9 Închideți ușa din spate.

10 Scoateți tava opțională.**11** Scoateți hârtia blocată.

Notă: Asigurați-vă că toate fragmentele de hârtie sunt îndepărtate.

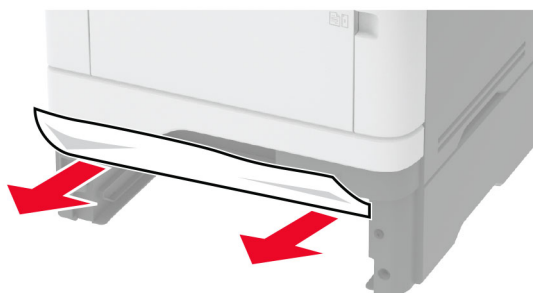
**12** Introduceți tava.**Blocaj de hârtie în unitatea duplex****1** Deschideți ușa frontală.

Avertisment - Pericol de deteriorare: Pentru a preveni deteriorarea de la descărcarea electrostatică, atingeți orice cadru metalic expus al imprimantei înainte de a accesa sau atinge zonele interioare ale imprimantei.

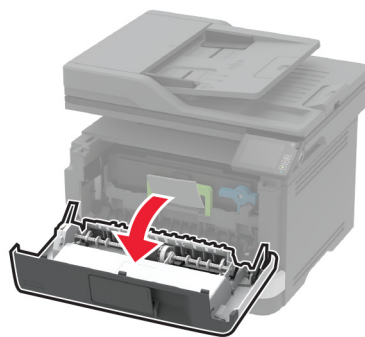
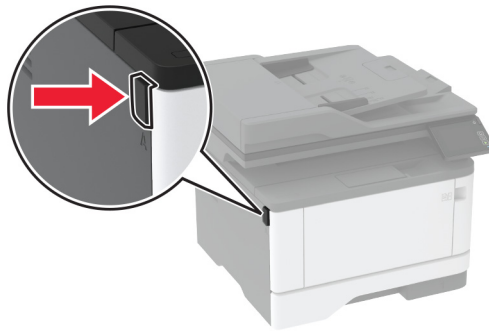

2 Scoateți unitatea imagistică.



Avertisment - Pericol de deteriorare: Nu expuneți unitatea imagistică la lumină directă mai mult de 10 minute. Expunerea prelungită la lumină poate cauza probleme de calitate a imprimării.

Avertisment - Pericol de deteriorare: Nu atingeți tamburul fotoconductor. Dacă îl atingeți, calitatea viitoarelor lucrări de imprimare poate fi afectată.



3 Scoateți hârtia blocată.

ATENȚIE - SUPRAFAȚĂ FIERBINTE: Interiorul imprimantei poate să fie fierbinte. Pentru a reduce riscul de vătămare datorat componentei fierbinți, lăsați suprafața să se răcească înainte de a atinge.

Notă: Asigurați-vă că toate fragmentele de hârtie sunt îndepărtate.



4 Introduceți unitatea imagistică.

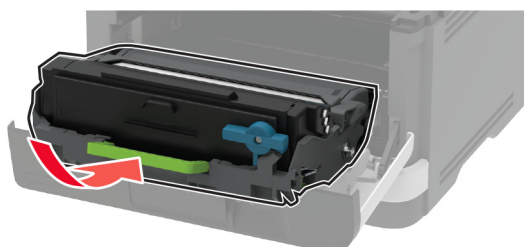

5 Închideți ușa.

6 Scoateți tava.

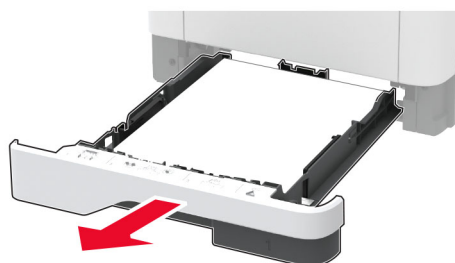

7 Apăsați dispozitivul de blocare a unității duplex pentru a deschide unitatea duplex.

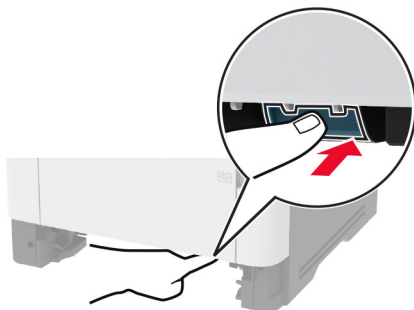

8 Scoateți hârtia blocată.

Notă: Asigurați-vă că toate fragmentele de hârtie sunt îndepărtate.

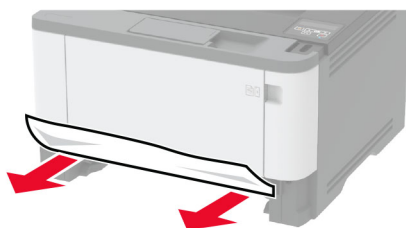

9 Închideți unitatea duplex.

10 Introduceți tava.

Blocaj de hârtie la ușa din spate

1 Deschideți ușa frontală.

Avertisment - Pericol de deteriorare: Pentru a preveni deteriorarea de la descărcarea electrostatică, atingeți orice cadru metalic expus al imprimantei înainte de a accesa sau atinge zonele interioare ale imprimantei.

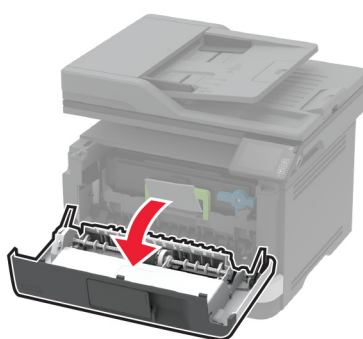
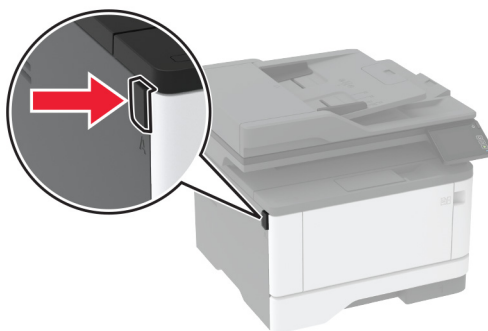

2 Scoateți unitatea imagistică.

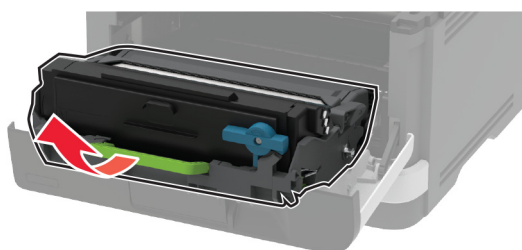

Avertisment - Pericol de deteriorare: Nu expuneți unitatea imagistică la lumină directă mai mult de 10 minute. Expunerea prelungită la lumină poate cauza probleme de calitate a imprimării.

Avertisment - Pericol de deteriorare: Nu atingeți tamburul fotoconductor. Dacă îl atingeți, calitatea viitoarelor lucrări de imprimare poate fi afectată.



3 Deschideți ușa de acces din spate.

 **ATENȚIE - SUPRAFAȚĂ FIERBINTE:** Interiorul imprimantei poate să fie fierbinte. Pentru a reduce riscul de vătămare datorat componentei fierbinți, lăsați suprafața să se răcească înainte de a o atinge.

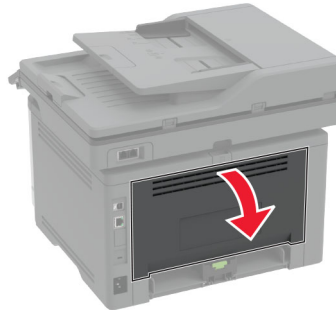

4 Scoateți hârtia blocată.

Notă: Asigurați-vă că toate fragmentele de hârtie sunt îndepărtate.

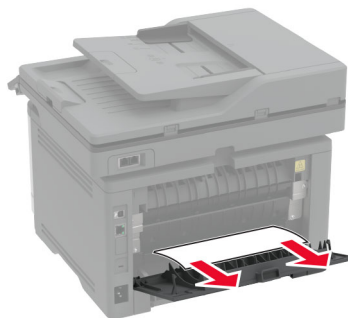

5 Închideți ușa din spate.

6 Introduceți unitatea imagistică.

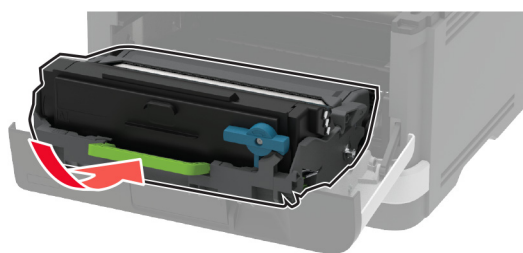

7 Închideți ușa frontală.

Probleme cu alimentarea de hârtie

Plicurile se lipesc la imprimare

Acțiune	Da	Nu
<p>Pas 1</p> <p>a Utilizați un plic care a fost depozitat într-un mediu uscat.</p> <p>Notă: Imprimarea pe plicuri cu conținut ridicat de umiditate poate cauza lipirea marginilor.</p> <p>b Trimiteți lucrarea de imprimare.</p> <p>Se lipește plicul la imprimare?</p>	Treceți la pasul 2.	Problema este rezolvată.
<p>Pas 2</p> <p>a Asigurați-vă că tipul de hârtie este setat la Plic. De la panoul de control, navigați până la: Setări > Hârtie > Configurarea tăvii > Dimensiune/Tip hârtie</p> <p>b Trimiteți lucrarea de imprimare.</p> <p>Se lipește plicul la imprimare?</p>	Contact asistența pentru clienți .	Problema este rezolvată.

Imprimarea de documente colaționate nu funcționează

Acțiune	Da	Nu
<p>Pas 1</p> <p>a De la panoul de control, navigați până la: Setări > Imprimare > Aspect > Asamblare</p> <p>b Atingeți Activat [1,2,1,2,1,2].</p> <p>c Imprimați documentul.</p> <p>Documentul este asamblat corect?</p>	Problema este rezolvată.	Treceți la pasul 2.
<p>Pas 2</p> <p>a Din documentul pe care încercați să-l imprimați, deschideți dialogul Imprimare și apoi selectați Asamblare.</p> <p>b Imprimați documentul.</p> <p>Documentul este asamblat corect?</p>	Problema este rezolvată.	Treceți la pasul 3.
<p>Pas 3</p> <p>a Reduceți numărul de pagini de imprimat.</p> <p>b Imprimați documentul.</p> <p>Sunt paginile asamblate corect?</p>	Problema este rezolvată.	Contactați asistența pentru clienți .

Legarea tăvilor nu funcționează

Acțiune	Da	Nu
<p>Pas 1</p> <p>a Verificați dacă tăvile conțin aceeași dimensiune și același tip de hârtie.</p> <p>b Verificați dacă ghidajele hârtiei sunt poziționate corect.</p> <p>c Imprimați documentul.</p> <p>Se leagă corect tăvile de hârtie?</p>	Problema este rezolvată.	Treceți la pasul 2.
<p>Pas 2</p> <p>a Din ecranul de pornire, atingeți Setări > Hârtie > Configurație tavă > Dimensiune/Tip hârtie.</p> <p>b Setati dimensiunea și tipul hârtiei pentru a corespunde cu hârtia încărcată în tăvile conectate.</p> <p>c Imprimați documentul.</p> <p>Se leagă corect tăvile de hârtie?</p>	Problema este rezolvată.	Treceți la pasul 3.
<p>Pas 3</p> <p>a Asigurați-vă că opțiunea Unirea tăvilor este setată la Automat. Pentru informații suplimentare, consultați "Legarea tăvilor" la pagina 42.</p> <p>b Imprimați documentul.</p> <p>Se leagă corect tăvile de hârtie?</p>	Problema este rezolvată.	Contactați asistența pentru clienți .

Hârtia se blochează frecvent

Acțiune	Da	Nu
<p>Pas 1</p> <p>a Scoateți tava.</p> <p>b Verificați dacă hârtia este încărcată corect.</p> <p>Note:</p> <ul style="list-style-type: none"> • Asigurați-vă că ghidajele pentru hârtie sunt poziționate corect. • Asigurați-vă că nivelul teancului este inferior indicatorului de umplere maximă. • Asigurați-vă că imprimați pe tipul și dimensiunea de hârtie recomandate. <p>c Introduceți tava.</p> <p>d Imprimați documentul.</p> <p>Apar frecvent blocaje de hârtie?</p>	Treceți la pasul 2.	Problema este rezolvată.

Acțiune	Da	Nu
<p>Pas 2</p> <p>a De la panoul de control, navigați până la: Setări > Hârtie > Configurarea tăvii > Dimensiune/Tip hârtie</p> <p>b Setează dimensiunea și tipul de hârtie corecte.</p> <p>c Imprimați documentul.</p> <p>Apar frecvent blocaje de hârtie?</p>	Treceți la pasul 3.	Problema este rezolvată.
<p>Pas 3</p> <p>a Încărcați hârtie dintr-un pachet nou.</p> <p>Notă: Hârtia absoarbe umezeală din cauza umidității ridicate. Păstrați hârtia în ambalajul original până când sunteți gata să o încărcați.</p> <p>b Imprimați documentul.</p> <p>Apar frecvent blocaje de hârtie?</p>	Contactați asistența pentru clienți .	Problema este rezolvată.

Paginile blocate nu sunt reimprimare

Acțiune	Da	Nu
<p>a De la panoul de control, navigați până la: Setări > Dispozitiv > Notificări > Recuperare pagini blocate</p> <p>b În meniul Recuperare pagini blocate, selectați Activare sau Auto.</p> <p>c Imprimați documentul.</p> <p>Au fost reimprimare paginile blocate?</p>	Problema este rezolvată.	Contactați asistența pentru clienți .

Probleme cu e-mailul

Dezactivarea mesajului de eroare „Serverul SMTP nu este configurat”

Din ecranul de pornire, atingeți  > **Setări > E-mail > Configurare e-mail > Dezactivare eroare „Serverul SMTP nu este configurat” > Activat**

Pentru a preveni reapariția erorii, efectuați una sau mai multe dintre următoarele acțiuni:

- Actualizați firmware-ul. Pentru informații suplimentare, consultați [“Actualizare firmware” la pagina 44](#).
- Configurați setările de e-mail SMTP. Pentru informații suplimentare, consultați [“Configurarea setărilor de e-mail SMTP” la pagina 31](#).

Nu se pot trimite e-mailuri

Acțiune	Da	Nu
<p>Pas 1 Asigurați-vă că setările de e-mail SMTP sunt configurate corect. Pentru informații suplimentare, consultați “Configurarea setărilor de e-mail SMTP” la pagina 31.</p> <p>Puteți trimite un e-mail?</p>	Problema este rezolvată.	Treceți la pasul 2.
<p>Pas 2 Asigurați-vă că utilizați parola corectă. În funcție de furnizorul de servicii de e-mail, utilizați parola contului, parola aplicației sau parola de autentificare. Pentru informații suplimentare, consultați “Configurarea setărilor de e-mail SMTP” la pagina 31.</p> <p>Puteți trimite un e-mail?</p>	Problema este rezolvată.	Treceți la pasul 3.
<p>Pas 3 Asigurați-vă că imprimanta este conectată la o rețea și că rețeaua este conectată la internet.</p> <p>Puteți trimite un e-mail?</p>	Problema este rezolvată.	Contactați asistența pentru clienți.

Probleme la expedierea faxurilor

ID-ul apelantului nu este afișat

Notă: Aceste instrucțiuni se aplică doar imprimantelor care acceptă faxul analogic. Pentru informații suplimentare, consultați [“Configurarea imprimantei pentru fax” la pagina 22.](#)

Acțiune	Da	Nu
<p>Activați ID-ul apelantului. Din ecranul de pornire, atingeți Setări > Fax > Configurare fax > Setări primire faxuri > Comenzi administrator > Activare ID apelant.</p> <p>Este afișat ID-ul apelantului?</p>	Problema este rezolvată.	Contactați asistența pentru clienți.

Nu se poate configura etherFAX

Acțiune	Da	Nu
<p>Pas 1 Verificați conectivitatea imprimantei.</p> <p>a Imprimați Pagina configurare rețea. Din ecranul de pornire, atingeți Setări > Rapoarte > Rețea > Pagină configurare rețea.</p> <p>b Verificați starea rețelei.</p> <p>Imprimanta se poate conecta la rețea?</p>	Treceți la pasul 3.	Treceți la pasul 2.
<p>Pas 2 Asigurați-vă că imprimanta este conectată la o rețea și că rețeaua este conectată la internet.</p> <p>Puteți configura etherFAX?</p>	Problema este rezolvată.	Treceți la pasul 3.
<p>Pas 3 Asigurați-vă că etherFAX este configurat corect. Pentru informații suplimentare, consultați “Configurarea funcției de fax utilizând etherFAX” la pagina 24.</p> <p>Puteți configura etherFAX?</p>	Problema este rezolvată.	Accesați https://www.etherfax.net/lexmark .

Nu se pot trimite sau primi faxuri folosind faxul analogic

Acțiune	Da	Nu
<p>Pas 1 Eliminați toate mesajele de eroare care apar pe afișaj.</p> <p>Puteți trimite sau primi un fax?</p>	Problema este rezolvată.	Treceți la pasul 2.
<p>Pas 2 Asigurați-vă că sunt corecte conexiunile cablurilor ale următoarelor echipamente:</p> <ul style="list-style-type: none"> • Telefon • Căști • Robot telefonic <p>Puteți trimite sau primi un fax?</p>	Problema este rezolvată.	Treceți la pasul 3.
<p>Pas 3 Verificați dacă se aude tonul.</p> <ul style="list-style-type: none"> • Apelați numărul de fax pentru a verifica dacă funcționează corect. • Dacă utilizați opțiunea Apelare cu receptorul în furcă, creșteți volumul pentru a verifica dacă există ton. <p>Se aude tonul de apel?</p>	Treceți la pasul 5.	Treceți la pasul 4.

Acțiune	Da	Nu
<p>Pas 4 Verificați priza de perete a telefonului.</p> <ul style="list-style-type: none"> a Conectați telefonul analogic direct la priza de perete. b Așteptați tonul de apel. c Dacă nu auziți un ton de apel, atunci folosiți un alt cablu de telefon. d Dacă tot nu auziți tonul de apel, atunci conectați telefonul analogic la o altă priză de perete. e Dacă auziți un ton de apel, conectați imprimanta la priza de perete respectivă. <p>Puteți trimite sau primi un fax?</p>	<p>Problema este rezolvată.</p>	<p>Treceți la pasul 5.</p>
<p>Pas 5 Verificați conexiunea imprimantei la un serviciu de telefonie analogic sau la un conector digital corect.</p> <ul style="list-style-type: none"> • Dacă utilizați un serviciu telefonic de tip Servicii Integrate pentru Rețea Digitală (Integrated Services for Digital Network - ISDN), atunci conectați-vă la un port de telefon analogic al unui adaptor de terminal ISDN. Pentru informații suplimentare, contactați furnizorul ISDN. • Dacă utilizați DSL, conectați-vă la un filtru DSL sau la un router care acceptă utilizare analogică. Pentru informații suplimentare, contactați furnizorul DSL. • Dacă utilizați un serviciu de telefonie de tip centrală telefonică privată (private branch exchange - PBX), asigurați-vă că vă conectați la o conexiune analogică în PBX. Dacă nu există niciuna, atunci luați în considerare instalarea unei linii telefonice analogice pentru fax. <p>Puteți trimite sau primi un fax?</p>	<p>Problema este rezolvată.</p>	<p>Treceți la pasul 6.</p>
<p>Pas 6 Deconectați temporar alte echipamente și dezactivați alte servicii de telefonie.</p> <ul style="list-style-type: none"> a Deconectați alte echipamente (de ex. roboți telefonici, computere, modemuri sau splitere de linii telefonice) dintre imprimantă și linia telefonică. b Dezactivați funcția de apel în așteptare și mesagerie vocală. Pentru informații suplimentare, contactați compania de telefonie. <p>Puteți trimite sau primi un fax?</p>	<p>Problema este rezolvată.</p>	<p>Treceți la pasul 7.</p>
<p>Pas 7 Scanați documentul original, pagină cu pagină.</p> <ul style="list-style-type: none"> a Formați numărul de fax. b Scanați documentul. <p>Puteți trimite sau primi un fax?</p>	<p>Problema este rezolvată.</p>	<p>Contactați asistența pentru clienți.</p>

Nu se pot trimite sau primi faxuri folosind etherFAX

Acțiune	Da	Nu
<p>Pas 1 Asigurați-vă că imprimanta este conectată la o rețea și că rețeaua este conectată la internet.</p> <p>Puteți trimite sau primi faxuri folosind etherFAX?</p>	Problema este rezolvată.	Treceți la pasul 2.
<p>Pas 2</p> <p>a Din ecranul de pornire, atingeți Setări > Fax > Configurare fax > Setări generale de fax.</p> <p>b Asigurați-vă că aveți numărul de fax corect.</p> <p>c Asigurați-vă că opțiunea Transport fax este setată la etherFAX.</p> <p>Puteți trimite sau primi faxuri folosind etherFAX?</p>	Problema este rezolvată.	Treceți la pasul 3.
<p>Pas 3 Împărțiți documentele mari în fișiere de dimensiuni mai mici.</p> <p>Puteți trimite sau primi faxuri folosind etherFAX?</p>	Problema este rezolvată.	Accesați https://www.etherfax.net/lexmark .

Se pot primi, dar nu și trimite faxuri folosind faxul analogic

Acțiune	Da	Nu
<p>Pas 1 Încărcați corespunzător un document original în ADF sau pe geamul scannerului.</p> <p>Puteți trimite faxuri?</p>	Problema este rezolvată.	Treceți la pasul 2.
<p>Pas 2 Configurați corespunzător numărul de comandă rapidă.</p> <ul style="list-style-type: none"> • Verificați dacă numărul de comandă rapidă a fost configurat pentru numărul de telefon pe care doriți să îl formați. • Formați numărul de telefon manual. <p>Puteți trimite faxuri?</p>	Problema este rezolvată.	Contactați asistența pentru clienți .

Se pot trimite, dar nu și primi faxuri folosind faxul analogic

Acțiune	Da	Nu
<p>Pas 1 Asigurați-vă că sursa hârtiei nu este goală.</p> <p>Puteți primi faxuri?</p>	Problema este rezolvată.	Treceți la pasul 2.
<p>Pas 2 Verificați setările intervalului dintre numărul de apeluri. De pe ecranul de pornire, atingeți Setări > Fax > Configurare fax > Setări primire faxuri > Nr. de semnale de apel până la răspuns.</p> <p>Puteți primi faxuri?</p>	Problema este rezolvată.	Treceți la pasul 3.
<p>Pas 3 Dacă imprimanta imprimă pagini goale, consultați “Pagini necompletate sau albe” la pagina 156.</p> <p>Puteți primi faxuri?</p>	Problema este rezolvată.	Contactați asistența pentru clienți .

Calitate deficitară a imprimării faxului

Acțiune	Da	Nu
<p>Pas 1 Asigurați-vă că nu există defecte de calitate de imprimare.</p> <p>a De pe panoul de control, atingeți Setări > Rezolvarea problemelor > Pagini de testare a calității imprimării.</p> <p>b Corectați orice defecte de calitate de imprimare. Pentru informații suplimentare, consultați “Calitate slabă la imprimare” la pagina 156.</p> <p>Calitatea de imprimare a faxului este satisfăcătoare?</p>	Problema este rezolvată.	Treceți la pasul 2.
<p>Pas 2 Scădeți viteza de transmitere a faxului de intrare.</p> <p>a De pe panoul de control, atingeți Setări > Fax > Configurare fax > Setări primire faxuri > Comenzi administrator.</p> <p>b În meniul Viteză maximă, selectați o viteză de trimitere mai redusă.</p> <p>Calitatea de imprimare a faxului este satisfăcătoare?</p>	Problema este rezolvată.	Contactați asistența pentru clienți .

Informații lipsă pe pagina de însoțire a faxului

Acțiune	Nu	Da
<p>a Opriți imprimanta, așteptați aproximativ 10 secunde, apoi reporniți-o.</p> <p>b Trimiteți sau recuperați faxul.</p> <p>Există informații lipsă pe pagina de însoțire a faxului?</p>	Problema este rezolvată.	Contactați asistența pentru clienți .

Nu se poate trimite pagina de însoțire a faxului de la computer

Acțiune	Da	Nu
<p>Pas 1</p> <p>a Asigurați-vă că driverul de imprimare este actualizat. Pentru informații suplimentare, consultați “Instalarea software-ului pentru imprimantă” la pagina 43.</p> <p>b Trimiteți faxul.</p> <p>Puteți trimite pagina de însoțire a faxului?</p>	Problema este rezolvată.	Treceți la pasul 2.
<p>Pas 2</p> <p>a Din documentul pe care încercați să-l trimiteți prin fax, deschideți dialogul Imprimare.</p> <p>b Selectați imprimanta și apoi faceți clic pe Proprietăți, Preferințe, Opțiuni sau Configurare.</p> <p>c Faceți clic pe Fax, apoi debifați setarea Se afișează setările înaintea trimerii de faxuri.</p> <p>d Trimiteți faxul.</p> <p>Puteți trimite pagina de însoțire a faxului?</p>	Problema este rezolvată.	Contactați asistența pentru clienți .

Probleme de scanare

Nu se poate scana către un computer

Acțiune	Da	Nu
<p>Pas 1</p> <p>Efectuați o lucrare de copiere.</p> <p>A reușit lucrarea de copiere?</p>	Treceți la pasul 3.	Treceți la pasul 2.
<p>Pas 2</p> <p>a Opriți imprimanta, așteptați aproximativ 10 secunde, apoi reporniți-o.</p> <p>b Scanați documentul.</p> <p>Puteți scana documentul către un computer?</p>	Problema este rezolvată.	Treceți la pasul 3.

Acțiune	Da	Nu
<p>Pas 3 Verificați conectivitatea imprimantei. a Imprimați Pagina configurare rețea. De la panoul de control, navigați până la: Setări > Rapoarte > Rețea > Pagină configurare rețea. b Verificați starea rețelei.</p> <p>Imprimanta se poate conecta la rețea?</p>	Treceți la pasul 5.	Treceți la pasul 4.
<p>Pas 4 a Conectați imprimanta la rețea. b Scanați documentul.</p> <p>Puteți scana documentul către un computer?</p>	Problema este rezolvată.	Treceți la pasul 5.
<p>Pas 5 a Asigurați-vă că imprimanta și computerul sunt conectate la aceeași rețea. b Scanați documentul.</p> <p>Puteți scana documentul către un computer?</p>	Problema este rezolvată.	Contactați asistența pentru clienți .

Nu se poate scana către un folder din rețea

Acțiune	Da	Nu
<p>Pas 1 a Creați o comandă rapidă pentru un folder din rețea. b Scanați un document cu ajutorul comenzii rapide. Pentru informații suplimentare, consultați “Scanarea într-un folder de rețea utilizând o comandă rapidă” la pagina 71.</p> <p>Puteți scana și salva un document într-un folder din rețea?</p>	Problema este rezolvată.	Treceți la pasul 2.
<p>Pas 2 Asigurați-vă că ați selectat corect calea și formatul folderului din rețea. De exemplu, //server_hostname/foldername/path, unde server_hostname este un nume de domeniu complet calificat (FQDN) sau o adresă IP.</p> <p>Calea și formatul folderului din rețea sunt corecte?</p>	Treceți la pasul 3.	Treceți la pasul 4.
<p>Pas 3 Asigurați-vă că aveți permisiune de acces la scriere la folderul din rețea.</p> <p>Puteți scana și salva un document într-un folder din rețea?</p>	Problema este rezolvată.	Treceți la pasul 4.

Acțiune	Da	Nu
<p>Pas 4 Actualizați comanda rapidă pentru folderul de rețea.</p> <p>a Deschideți un browser web, apoi tastați adresa IP a imprimantei în câmpul de adrese.</p> <p>Note:</p> <ul style="list-style-type: none"> • Vizualizați adresa IP a imprimantei pe ecranul de pornire. Adresa IP apare ca patru seturi de numere separate prin puncte, cum ar fi 123.123.123.123. • Dacă utilizați un server proxy, dezactivați-l temporar pentru a încărca corect pagina web. <p>b Faceți clic pe Comenzi rapide, apoi selectați o comandă rapidă.</p> <p>Notă: Dacă aveți mai multe tipuri de comenzi rapide, selectați Folder de rețea.</p> <p>c În câmpul Cale partajare, introduceți calea folderului din rețea.</p> <p>Note:</p> <ul style="list-style-type: none"> • În cazul în care calea dvs. de partajare este <code>\server_hostname\foldername\path</code>, introduceți <code>//server_hostname/foldername/path</code>. • Asigurați-vă că utilizați barele oblice spre dreapta atunci când introduceți calea de partajare. <p>d Din meniul Autentificare, selectați metoda dvs. de autentificare.</p> <p>Notă: Dacă Autentificarea este setată la „Se utilizează numele de utilizator și parola alocate”, introduceți-vă datele de conectare în câmpurile Nume de utilizator și Parolă.</p> <p>e Faceți clic pe Salvare.</p> <p>Puteți scana și salva un document într-un folder din rețea?</p>	<p>Problema este rezolvată.</p>	<p>Treceți la pasul 5.</p>
<p>Pas 5 Asigurați-vă că imprimanta și folderul de rețea sunt conectate la aceeași rețea.</p> <p>Puteți scana și salva un document într-un folder din rețea?</p>	<p>Problema este rezolvată.</p>	<p>Contactați asistența pentru clienți.</p>

Copii de documente sau foto parțiale

Acțiune	Da	Nu
<p>Pas 1</p> <p>a Asigurați-vă că documentul sau fotografia sunt așezate cu fața în jos în colțul din stânga sus al geamului scannerului.</p> <p>b Copiați documentul sau fotografia.</p> <p>Documentul sau fotografia se copiază corect?</p>	<p>Problema este rezolvată.</p>	<p>Treceți la pasul 2.</p>

Acțiune	Da	Nu
<p>Pas 2</p> <p>a Setează dimensiunea hârtiei corespunzător cu hârtia încărcată în tavă.</p> <p>b Copiază documentul sau fotografia.</p> <p>Documentul sau fotografia se copiază corect?</p>	<p>Problema este rezolvată.</p>	<p>Contactați asistența pentru clienți.</p>

Operația de scanare nu a reușit

Acțiune	Da	Nu
<p>Pas 1</p> <p>Verificați conexiunile prin cablu.</p> <p>a Asigurați-vă că este conectat bine cablul de Ethernet sau USB la calculator și la imprimantă.</p> <p>b Retrimiteți lucrarea de scanare.</p> <p>A reușit operația de scanare?</p>	<p>Problema este rezolvată.</p>	<p>Treceți la pasul 2.</p>
<p>Pas 2</p> <p>Verificați fișierul pe care doriți să îl scanați.</p> <p>a Asigurați-vă că numele fișierului nu este deja în uz în folderul de destinație.</p> <p>b Asigurați-vă că documentul sau fotografia pe care doriți să o scanați nu este deschisă în altă aplicație.</p> <p>c Retrimiteți lucrarea de scanare.</p> <p>A reușit operația de scanare?</p>	<p>Problema este rezolvată.</p>	<p>Treceți la pasul 3.</p>
<p>Pas 3</p> <p>a Verificați dacă caseta de dialog Adăugare marcaj de oră sau Suprascrisere fișier existent este selectată în setările de configurare ale destinației.</p> <p>b Retrimiteți lucrarea de scanare.</p> <p>A reușit operația de scanare?</p>	<p>Problema este rezolvată.</p>	<p>Contactați asistența pentru clienți.</p>

Calitate slabă a copierii

Acțiune	Da	Nu
<p>Pas 1</p> <p>a Curățați geamul scannerului și geamul ADF cu o lavetă umedă, moale și fără scame. Dacă imprimanta are un al doilea geam ADF în interiorul unității ADF, curățați și acest geam. Pentru informații suplimentare, consultați “Curățarea scannerului” la pagina 148.</p> <p>b Asigurați-vă că documentul sau fotografia sunt așezate cu fața în jos în colțul din stânga sus al geamului scannerului.</p> <p>c Copiați documentul sau fotografia.</p> <p>Calitatea copiei este satisfăcătoare?</p>	<p>Problema este rezolvată.</p>	<p>Treceți la pasul 2.</p>
<p>Pas 2</p> <p>a Verificați calitatea documentului sau fotografiei originale.</p> <p>b Ajustați setările de calitate a scanării.</p> <p>c Copiați documentul sau fotografia.</p> <p>Calitatea copiei este satisfăcătoare?</p>	<p>Problema este rezolvată.</p>	<p>Contact asistență pentru clienți.</p>

Dungi verticale închise la culoare pe materialele scanate la scanarea din ADF

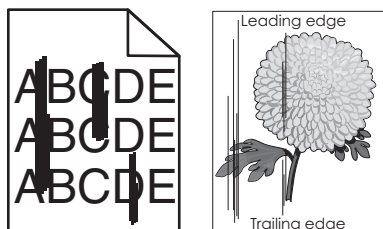

Acțiune	Da	Nu
<p>a Deschideți capacul scannerului.</p> <p>b Utilizând o cârpă umedă, moale, fără scame, ștergeți suportul geamului ADF. Notă: La unele modele de imprimante, această locație are un geam ADF în locul unei plăci.</p> <p>c Închideți capacul scannerului.</p> <p>d Scanați documentul.</p> <p>Dungile verticale apar pe documentele scanate?</p>	<p>Contactați asistență pentru clienți.</p>	<p>Problema este rezolvată.</p>

Imagine sau text cu margini zimțate la scanarea din ADF

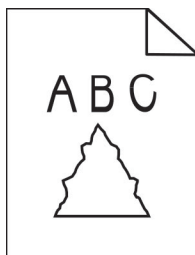

Acțiune	Da	Nu
<p>a Încărcați 50 de coli de hârtie simplă curată în ADF. Notă: Hârtia simplă ajută la curățarea sau îndepărtarea prafului și a altor depuneri de pe rolele de alimentare ADF.</p> <p>b De la panoul de control, apăsați .</p> <p>c Încărcați un document original în ADF.</p> <p>d Scanați documentul.</p> <p>În materialele imprimate apar imagini sau text cu margini zimțate?</p>	<p>Contactați asistența pentru clienți.</p>	<p>Problema este rezolvată.</p>

Scannerul nu se închide

Acțiune	Da	Nu
<p>Îndepărtați elementele ce împiedică închiderea capacului scannerului.</p> <p>Capacul scannerului s-a închis corect?</p>	<p>Problema este rezolvată.</p>	<p>Contactați asistența pentru clienți.</p>

Scanarea durează prea mult sau îngheață computerul

Acțiune	Da	Nu
<p>Închideți toate aplicațiile care afectează scanarea.</p> <p>Scanarea durează prea mult sau blochează calculatorul?</p>	<p>Contact asistența pentru clienți.</p>	<p>Problema este rezolvată.</p>

Scannerul nu răspunde

Acțiune	Da	Nu
<p>Pas 1</p> <p>a Verificați conectarea corespunzătoare a cablului de alimentare la imprimantă și la priza electrică.</p> <p> ATENȚIE - PERICOL DE ACCIDENTARE: Pentru a evita pericolul de incendiu sau de electrocutare, conectați cablul de tensiune direct la o priză electrică legată corespunzător la masă și cu parametri nominali corespunzători, aflată în apropierea produsului și ușor accesibilă.</p> <p>b Copiați sau scanați documentul.</p> <p>Scannerul reacționează?</p>	Problema este rezolvată.	Treceți la pasul 2.
<p>Pas 2</p> <p>a Verificați dacă imprimanta este pornită.</p> <p>b Eliminați toate mesajele de eroare care apar pe afișaj.</p> <p>c Copiați sau scanați documentul.</p> <p>Scannerul reacționează?</p>	Problema este rezolvată.	Treceți la pasul 3.
<p>Pas 3</p> <p>a Opriti imprimanta, așteptați aprox. 10 secunde, apoi reporniți-o.</p> <p>b Copiați sau scanați documentul.</p> <p>Scannerul reacționează?</p>	Problema este rezolvată.	Contact asistență pentru clienți .

Ajustarea înregistrării scannerului

- De la panoul de control, navigați până la:
Setări > Dispozitiv > Întreținere > Meniu Configurare > Configurație scanner > Înregistrare manuală scanner
- Atingeți **Test rapid imprimare**.
- Amplasați pagina pentru testul rapid de imprimare pe geamul scannerului, apoi atingeți **Înregistrare suport plat**.
- Atingeți **Test rapid copiere**.
- Comparați pagina pentru testul rapid de copiere cu documentul original.
Notă: Dacă marginile paginii de test sunt diferite față de documentul original, atunci ajustați marginea din stânga și marginea de sus.
- Repețiți [pas 4](#) și [pas 5](#) până când marginile paginii pentru testul rapid de copiere corespund îndeaproape cu documentul original.

Ajustarea înregistrării ADF

1 De la panoul de control, navigați până la:

Setări > Dispozitiv > Întreținere > Meniu Configurare > Configurație scanner > Înregistrare manuală scanner

2 Atingeți **Test rapid imprimare**.

3 Amplasați pagina pentru testul rapid de imprimare în tava ADF.

4 Atingeți **Înregistrare ADF față** sau **Înregistrare ADF spate**.

Note:

- Pentru a alinia înregistrarea ADF față, amplasați pagina de test cu fața în sus, astfel încât latura scurtă să intre prima în ADF.
- Pentru a alinia înregistrarea ADF spate, amplasați pagina de test cu fața în jos, astfel încât latura scurtă să intre prima în ADF.

5 Atingeți **Test rapid copiere**.

6 Comparați pagina pentru testul rapid de copiere cu documentul original.

Notă: Dacă marginile paginii de test sunt diferite față de documentul original, atunci ajustați marginea orizontală și marginea de sus.

7 Repetați [pas 5](#) și [pas 6](#) până când marginile paginii pentru testul rapid de copiere corespund îndeaproape cu documentul original.

Contactarea serviciului de asistență pentru clienți

Înainte de a contacta serviciul de asistență pentru clienți, asigurați-vă că dețineți următoarele informații:

- Problema imprimantei
- Mesajul de eroare
- Tipul-modelul imprimantei și numărul de serie

Accesați <http://support.lexmark.com> pentru a primi asistență prin e-mail sau chat sau pentru a naviga prin biblioteca de manuale, documentația de asistență, drivere și alte descărcări.

Este disponibilă de asemenea asistența tehnică prin telefon. În S.U.A. sau în Canada, apălați 1-800-539-6275. Pentru alte țări sau regiuni, accesați <http://support.lexmark.com>.

Reciclare și eliminare

Reciclarea produselor Lexmark

Dacă doriți să returnați produsele Lexmark pentru reciclare:

- 1 Accesați www.lexmark.com/recycle.
- 2 Selectați produsul pe care doriți să-l reciclați.

Notă: Consumabilele și componentele hardware ale imprimantei, neincluse în programele de colectare și reciclare Lexmark, pot fi reciclate prin intermediul centrului dvs. local de reciclare.

Reciclarea ambalajelor Lexmark

Lexmark se străduiește mereu să reducă ambalajele la minimum. Un volum mai mic de ambalaje asigură faptul că imprimantele Lexmark sunt transportate în cel mai eficient și mai ecologic mod și că sunt mai puține ambalaje aruncate. Această eficiență ajută la generarea unui volum mai mic de emisii de gaze cu efect de seră, la sporirea economiei de energie și de resurse naturale. De asemenea, în anumite țări sau regiuni, Lexmark oferă posibilitatea de reciclare a componentelor de ambalaj. Pentru mai multe informații, accesați www.lexmark.com/recycle și alegeți țara sau regiunea. Informațiile despre programele disponibile de reciclare a ambalajelor sunt incluse împreună cu cele despre reciclarea produselor.

Cutiile Lexmark sunt 100% reciclabile în locurile în care există unități de reciclare a materialelor ondulate. Este posibil ca în zona dvs. să nu existe astfel de unități.

Spuma folosită în ambalajele Lexmark este reciclabilă în locurile în care există unități de reciclare a materialelor din spumă. Este posibil ca în zona dvs. să nu existe astfel de unități.

Când returnați un cartuș la Lexmark, puteți reutiliza cutia în care a fost livrat acesta. Lexmark reciclează cutia.

Note

Informații despre produs

Denumire produs:

Multifuncționale laser Lexmark MB3442adw, Lexmark MB3442i; Lexmark MX331adn, Lexmark MX331dn; Lexmark MX431adn, Lexmark MX431adw, Lexmark MX431dn, Lexmark XM1342

Tip echipament:

7019

Modele:

235, 4a6, 4b6, 486, 489

Notă referitoare la ediție

Iulie 2024

Următorul paragraf nu se aplică în cazul țărilor în care astfel de prevederi nu sunt compatibile cu legile locale: LEXMARK INTERNATIONAL, INC., FURNIZEAZĂ ACEASTĂ PUBLICAȚIE "CA ATARE", FĂRĂ NICI UN FEL DE GARANȚIE, FIE EA EXPRESĂ SAU IMPLICITĂ, INCLUZÂND DAR FĂRĂ A SE LIMITA LA ACESTE, GARANȚIILE IMPLICITE CU PRIVIRE LA VANDABILITATE SAU POTRIVIRE PENTRU UN ANUMIT SCOP. Unele state nu permit respingerea garanțiilor exprese sau implicite în anumite tranzacții; prin urmare, este posibil ca această declarație să nu se aplice în cazul dumneavoastră.

Această publicație poate conține inadvertențe tehnice sau erori tipografice. Informațiile conținute în această publicație se modifică periodic; aceste modificări se vor include în edițiile viitoare. Îmbunătățirile sau modificările produselor sau programelor descrise pot fi făcute în orice moment.

Referințele din această publicație cu privire la diverse produse, programe sau servicii nu implică faptul că producătorul intenționează să le facă disponibile în toate țările în care operează. Orice referință la un produs, program sau serviciu nu se face cu intenția de a declara sau sugera că numai acel produs, program sau serviciu pot fi utilizate. Orice produs, program sau serviciu, echivalent din punct de vedere funcțional, care nu încalcă nici un drept existent de proprietate intelectuală, poate fi utilizat în locul celor referite. Utilizatorul este singurul responsabil în legătură cu evaluarea și verificarea interoperabilității cu alte produse, programe sau servicii, cu excepția celor desemnate în mod expres de producător.

Pentru asistență tehnică Lexmark, vizitați <http://support.lexmark.com>.

Pentru informații despre politica de confidențialitate Lexmark care reglementează utilizarea acestui produs, accesați www.lexmark.com/privacy.

Pentru informații despre consumabile și descărcări, vizitați www.lexmark.com.

© 2020 Lexmark International, Inc.

Toate drepturile rezervate.

Mărci comerciale

Lexmark și sigla Lexmark sunt mărci comerciale sau mărci comerciale înregistrate ale Lexmark International, Inc., înregistrate în Statele Unite ale Americii și/sau în alte țări.

Gmail, Android, Google Play și Google Chrome sunt mărci comerciale ale Google LLC.

Macintosh, Safari, and AirPrint are trademarks of Apple Inc., registered in the U.S. and other countries. App Store and iCloud are service marks of Apple Inc., registered in the U.S. and other countries. Use of the Works with Apple badge means that an accessory has been designed to work specifically with the technology identified in the badge and has been certified by the developer to meet Apple performance standards.

Marca verbală Mopria® este marcă comercială înregistrată și/sau neînregistrată a Mopria Alliance, Inc. în Statele Unite și alte țări. Utilizarea neautorizată este strict interzisă.

PCL® este marcă comercială înregistrată a Hewlett-Packard Company. PCL este denumirea dată de Hewlett-Packard Company unui set de comenzi (un limbaj) și funcții ale imprimantei incluse în produsele sale de tip imprimantă. Această imprimantă este proiectată pentru a fi compatibilă cu limbajul PCL. Aceasta înseamnă că imprimanta recunoaște comenzile PCL utilizate în diverse aplicații și simulează funcțiile corespunzătoare comenzilor.

PostScript este o marcă comercială înregistrată a Adobe Systems Incorporated în Statele Unite și/sau în alte țări.

Wi-Fi® și Wi-Fi Direct® sunt mărci comerciale înregistrate ale Wi-Fi Alliance®.

Toate celelalte mărci comerciale sunt proprietatea deținătorilor.

Note de licență

Toate notele de licență asociate cu acest produs pot fi vizualizate de pe CD:directorul \NOTICES de pe CD-ul de instalare.

Niveluri de poluare fonică

Măsurătorile următoare au fost realizate în conformitate cu standardul ISO 7779 și raportate în conformitate cu standardul ISO 9296.

Notă: Unele moduri pot să nu fie valabile pentru produsul dvs.

Presiune medie a sunetului pe metru, dBA	
Tipărirea	Pe o față: 53 Față-verso: 50
Scanarea	58
Copierea	59
Pregătit	14

Valorile se pot modifica. Pentru valorile actuale, consultați www.lexmark.com.

Directiva WEEE (Waste from Electrical and Electronic Equipment - Deșeuri din echipamente electrice și electronice)



Sigla WEEE indică programe și proceduri de reciclare specifice pentru produsele electronice din țările Uniunii Europene. Noi încurajăm utilizatorii să recicleze produsele.

Dacă aveți alte întrebări cu privire la opțiunile de reciclare, vizitați site-ul Web Lexmark, la adresa www.lexmark.com pentru a afla numărul de telefon al biroului de vânzări local.

Baterie reîncărcabilă litiu-ion

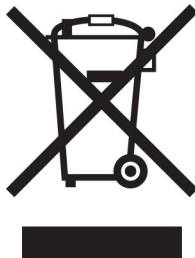

Acest produs poate conține o baterie reîncărcabilă litiu-ion de tip monedă, care trebuie înlăturată numai de către un tehnician instruit. Coș de gunoi pe roți barat înseamnă că produsul nu trebuie eliminat drept deșeu nesortat, ci trebuie trimis la facilități de colectare separate pentru recuperare și reciclare. În cazul în care bateria este înlăturată, nu aruncați bateria în gunoiul menajer. Este posibil să existe sisteme de colectare separate pentru baterii în comunitatea locală, cum ar fi o locație de colectare pentru reciclarea bateriilor. Colectarea separată a bateriilor uzate asigură tratarea corespunzătoare a deșeurilor, inclusiv reutilizarea și reciclarea, și previne orice potențiale efecte negative asupra sănătății umane și a mediului. Aruncați bateriile în mod responsabil.

Regulamentul (UE) 2023/1542

Regulamentul (UE) 2023/1542

Acest produs poate conține o baterie reîncărcabilă cu litiu, de tip monedă. Această baterie respectă Regulamentul (UE) 2023/1542. Conformitatea este indicată prin marcajul CE:



Acest produs poate conține una dintre următoarele baterii rotunde:

- Identificare baterie: Număr model Seiko MS621F
 Producator: Seiko Instruments Inc.
 Adresa producătorului: 8, Nakase 1-chome, Mihama-ku, Chiba-shi, Chiba 261-8507, Japonia
- Identificare baterie: Număr model Panasonic ML621
 Producator: Panasonic Energy Co., Ltd.
 Adresa producătorului: 1-1 Matsushita-cho, Moriguchi City, Osaka 570-8511, Japonia
- Identificare baterie: Număr de model FDK ML621
 Producator: FDK Corporation
 Adresa producătorului: Shibaura Crystal Shinagawa, 1-6-41 Konan, Minato-ku, Tokyo 108-8212, Japonia

Environmental labeling for packaging

Per Commission Regulation Decision 97/129/EC Legislative Decree 152/2006, the product packaging may contain one or more of the following symbols.

	<p>This symbol indicates that the packaging may contain corrugated fiberboard.</p>
	<p>This symbol indicates that the packaging may contain non-corrugated fiberboard.</p>
	<p>This symbol indicates that the packaging may contain paper.</p>

For more information, go to www.lexmark.com/recycle, and then choose your country or region. Information on available packaging recycling programs is included with the information on product recycling.

Dezafectarea produsului

Normele de dezafectare a imprimantei sau accesoriilor diferă de cele pentru manipularea gunoiului menajer. Consultați autoritățile locale pentru informații despre opțiunile de dezafectare și reciclare.

Directiva UE privind bateriile

Acest produs poate conține o baterie reîncărcabilă cu litiu de tip monedă. Acest produs este în conformitate cu Directiva UE 2006/66/CE, modificată prin Directiva 208/12/CE, 2008/103/CE și 2013/56/UE.

Returnarea cartușelor Lexmark pentru reutilizare sau reciclare

Programul de colectare a deșeurilor Lexmark vă permite să returnați gratuit companiei Lexmark cartușele utilizate, pentru a fi reutilizate sau reciclate. Cartușele goale returnate companiei Lexmark sunt, în proporție de 100%, fie reutilizate, fie dezmembrate pentru reciclare. Cutiile utilizate pentru returnarea cartușelor sunt, de asemenea, reciclate.

Pentru a returna cartușe Lexmark pentru reutilizare sau reciclare, efectuați următoarele:

- 1 Accesați www.lexmark.com/recycle.
- 2 Selectați produsul pe care doriți să-l reciclați.

Notificare de sensibilitate statică

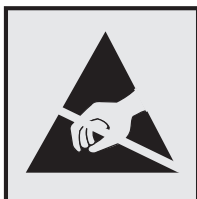

Acest simbol identifică componentele cu sensibilitate statică. Nu atingeți zonele din apropierea acestor simboluri fără a atinge în prealabil o suprafață metalică dintr-o zonă aflată în afara simbolului.

Pentru a preveni deteriorarea prin descărcare electrostatică la efectuarea de lucrări de întreținere, cum ar fi eliminarea blocajelor de hârtie sau înlocuirea consumabilelor, atingeți orice cadru metalic expus al imprimantei înainte de accesarea sau atingerea zonelor interioare ale imprimantei, chiar dacă simbolul nu este prezent.

ENERGY STAR

Orice produs Lexmark care poartă emblema ENERGY STAR® pe produs sau pe un ecran de pornire este certificat ca respectând cerințele ENERGY STAR ale Agenției americane pentru Protecția Mediului (EPA) începând cu data fabricației.



Informații cu privire la temperatură

Temperatura în timpul operării și umiditatea relativă	Între 10 și 32,2 °C (între 50 și 90 °F) și între 15 și 80 % RH Între 15,6 și 32,2 °C (între 60 și 90 °F) și între 8 și 80 % RH Temperatură maximă termometru umed ² : 22,8 °C (73 °F) Mediu fără condens
Depozitare pe termen lung Imprimantă/cartuș/unitate imagistică ¹	Între 15,6 și 32,2 °C (între 60 și 90 °F) și între 8 și 80 % RH Temperatură maximă termometru umed ² : 22,8 °C (73 °F)
Expediere pe termen scurt imprimantă/cartuș/unitate imagistică	Între -40 și 40 °C (între -40 și 104 °F)
¹ Termenul de valabilitate al consumabilelor este de aproximativ 2 ani. Această valoare presupune depozitarea într-un mediu de birou standard la 22 °C (72 °F) și la o umiditate de 45 %. ² Temperatura termometrului umed este determinată de temperatura aerului și de umiditatea relativă.	

Notă cu privire la laser

Imprimanta este certificată în Statele Unite ale Americii pentru a respecta cerințele DHHS 21 CFR, capitolul I, subcapitolul J pentru produse laser din clasa I (1) și în alte țări este certificată ca produs laser din clasa I care respectă cerințele IEC 60825-1: 2014.

Produsele laser din clasa I nu sunt considerate periculoase. Sistemul laser și imprimanta sunt concepute pentru a nu permite accesul uman la radiația laser superioară Clasei I în timpul funcționării normale, a întreținerii sau a condițiilor de service stabilite. Imprimanta are un ansamblu al capului de imprimare pentru care nu se poate oferi service și care conține un laser cu următoarele specificații:

Clasă: IIIb (3b) AIGaInP

Putere de ieșire nominală (miliwați): 25

Lungime de undă (nanometri): 775-800

Consumul de energie

Consumul de energie al produsului

În tabelul următor sunt documentate caracteristicile de consum energetic ale produsului.

Notă: Unele moduri pot să nu fie valabile pentru produsul dvs.

Mod	Descriere	Consum de energie (Wați)
Tipărirea	Produsul generează lucrări imprimate din intrări electronice.	Pe o față: 530 (MX331); 580 (MB3442, MX431, XM1342) Față-verso: 315 (MX331); 330 (MB3442, MX431, XM1342)
Copiere	Produsul generează o lucrare imprimată din documente originale cu suport fizic.	550 (MX331); 600 (MB3442, MX431, XM1342)

Mod	Descriere	Consum de energie (Wați)
Scanare	Produsul scanează documente de pe suport fizic.	13 (MX331); 14 (MB3442, MX431, XM1342)
Pregătit	Produsul așteaptă o lucrare de imprimare.	6,5 (MX331); 7 (MX431dn, MX431adn); 7,5 (MB3442, MX431adw, XM1342)
Sleep Mode (Modul Repaus)	Produsul se află într-un mod de economisire a energiei de nivel înalt.	0,8 (MX331); 0,9 (MX431dn, MX431adn); 1,1 (MB3442, MX431adw, XM1342)
Hibernate (Hibernare)	Produsul se află într-un mod de economisire a energiei de nivel redus.	0,1
Dezactivat	Produsul este conectat la o priză electrică, dar este oprit de la comutatorul de alimentare.	0,1

Nivelurile de consum energetic listate în tabelul anterior reprezintă măsurători medii efectuate în timp. Valorile energetice instantanee pot fi semnificativ mai ridicate decât media.

Valorile se pot modifica. Pentru valorile actuale, consultați www.lexmark.com.

Modul Repaus

Acest produs este prevăzut cu un mod de economisire a energiei denumit *Mod Repaus*. Modul Repaus economisește energie prin reducerea consumului energetic în perioadele extinse de inactivitate. Modul Repaus este activat automat după ce produsul nu este utilizat o anumită perioadă de timp, perioadă denumită *Expirare mod Repaus*.

Valoarea implicită din fabrică pentru expirarea modului Repaus pentru acest produs (în minute):	15
---	----

Utilizând meniurile de configurare, timpul de expirare a modului Repaus poate fi modificat între 1 minut și 120 de minute. Dacă viteza de imprimare este mai mică sau egală cu 30 de pagini pe minut, puteți seta un timp de expirare de maximum 60 de minute. Setarea timpului de expirare pentru modul Repaus la o valoare mai mică reduce consumul de energie, dar poate mări timpul de răspuns al produsului. Setarea timpului de expirare pentru modul Repaus la o valoare mai mare menține un răspuns rapid, dar utilizează mai multă energie.

Modul Hibernare

Acest produs este prevăzut cu un mod de funcționare la un consum extrem redus de energie, denumit *modul Hibernare*. La funcționarea în modul Hibernare, toate celelalte sisteme și dispozitive sunt oprite în siguranță.

Pentru a intra în modul Hibernare, alegeți oricare dintre următoarele metode:

- Utilizarea opțiunii Expirare hibernare
- Utilizarea opțiunii Programare moduri alimentare

Opțiunea implicită din fabrică Expirare hibernare pentru acest produs în toate țările sau regiunile	3 zile
---	--------

Intervalul de timp în care imprimanta așteaptă după imprimarea unei lucrări înainte de a intra în modul Hibernare poate fi modificat cu valori între o oră și o lună.

Note despre echipamentele de imagistică înregistrate EPEAT:

- Nivelul de alimentare în standby apare în modul Hibernare sau Dezactivat.

- Produsul se va opri automat la un nivel de alimentare în standby ≤ 1 W. Funcția de standby automat (Hibernare sau Dezactivat) va fi activată la livrarea produsului.

Modul Oprit

Dacă acest produs are un mod Oprit care încă mai consumă o cantitate mică de energie, atunci pentru a opri complet consumul de energie al produsului, deconectați cablul sursei de alimentare de la priza electrică.

Consumul total de energie

Uneori este util să se estimeze consumul total de energie al produsului. Deoarece datele privind consumul de energie sunt furnizate în Wați, pentru a calcula consumul energetic trebuie să înmulțiți consumul de energie cu timpul petrecut de produs în fiecare mod. Consumul total de energie al produsului este suma consumurilor de energie în fiecare mod.

Notificări în legătură cu reglementările privind echipamentele terminale de telecomunicații

Această secțiune conține informații privind reglementările aferente produselor ce conțin un card de fax analog:

Număr tip/model Lexmark reglementat:

LEX-M14-002

Notificări în legătură cu reglementările privind produsele care utilizează comunicațiile fără fir

Această secțiune cuprinde informații de conformitate care se aplică numai modelelor care utilizează comunicațiile fără fir.

În caz de îndoială dacă modelul dvs. este un model care utilizează comunicațiile fără fir, accesați <http://support.lexmark.com>.

Notificare privind componentele modulare

Modelele fără fir conține următoarea componentă modulară:

Număr tip/model LEX-M08-001 reglementat; FCC ID:IYLLEXM08001; IC:2376A-LEXM08001

Pentru a stabili care componente modulare sunt instalate pe produsul dvs. specific, consultați eticheta aflată pe produs.

Expunerea la radiații de radio-frecvență

Puterea de ieșire radiată de acest dispozitiv este mult mai mică decât limitele de expunere la radio-frecvență stabilite de FCC și alte agenții de reglementare. Pentru a respecta cerințele de expunere la RF prevăzute de FCC și alte agenții de reglementare, trebuie păstrată o distanță minimă de 20 cm (8 inchi) între antenă și orice persoană.

Conformitate cu directivele Comunității Europene (CE)

Acest produs este în conformitate cu cerințele de protecție ale Directivei Consiliului CE 2014/53/UE privind aproximarea și armonizarea legislației statelor membre referitoare la echipamentele radio.

Fabricantul acestui produs este: Lexmark International, Inc., 740 West New Circle Road, Lexington, KY, 40550 S.U.A. Reprezentantul autorizat pentru SEE/UE este: Lexmark International Technology Hungária Kft., 8 Lechner Ödön fasor, Millennium Tower III, 1095 Budapesta, UNGARIA. Importatorul din SEE/UE este: Lexmark International Technology S.à.r.l. 20, Route de Pré-Bois, ICC Building, Bloc A, CH-1215 Genève, Elveția. O declarație de conformitate cu cerințele Directivelor este disponibilă la cerere de la reprezentantul autorizat sau poate fi obținută de pe

www.lexmark.com/en_us/about/regulatory-compliance/european-union-declaration-of-conformity.html

Conformitatea este indicată prin marcajul CE:



Declarația UE și a altor țări cu privire la benzile de frecvență operaționale ale emițătoarelor radio și puterea RF maximă

Acest produs radio transmite în banda de 2,4 Ghz (2,412 – 2,472 GHz) în UE. Puterea de ieșire EIRP maximă a transmițătorului, inclusiv amplificarea antenei, este ≤ 20 dBm.

Conformitate cu directivele Comunității Europene (CE)

Acest produs este în conformitate cu cerințele de protecție ale directivelor Consiliului 2014/30/UE, 2014/35/UE, 2009/125/CE și 2011/65/UE, astfel cum a fost modificată prin (UE) 2015/863 privind aproximarea și armonizarea legislației din statele membre în legătură cu compatibilitatea electromagnetică, siguranța echipamentelor electrice proiectate pentru a fi utilizate cu anumite limite ale tensiunii, designul ecologic al produselor care utilizează energie și restricțiile de utilizare ale anumitor substanțe periculoase la echipamentele electrice și electronice.

Fabricantul acestui produs este: Lexmark International, Inc., 740 West New Circle Road, Lexington, KY, 40550 S.U.A. Reprezentantul autorizat pentru SEE/UE este: Lexmark International Technology Hungária Kft., 8 Lechner Ödön fasor, Millennium Tower III, 1095 Budapesta, UNGARIA. Importatorul din SEE/UE este: Lexmark International Technology S.à.r.l. 20, Route de Pré-Bois, ICC Building, Bloc A, CH-1215 Genève, Elveția. O declarație de conformitate cu cerințele Directivelor este disponibilă la cerere de la reprezentantul autorizat sau poate fi obținută de pe

www.lexmark.com/en_us/about/regulatory-compliance/european-union-declaration-of-conformity.html

Acest produs respectă limitele pentru Clasa B ale standardului EN 55032 și cerințele de siguranță ale standardului EN 62368-1.

Index

A

activarea portului USB 183
activarea Wi-Fi Direct 48
actualizarea firmware-ului 44
adaptor RJ-11 28
adăugarea de imprimante la un computer 43
adăugarea opțiunilor hardware driver de imprimare 45
adăugarea opțiunilor interne driver de imprimare 45
adăugarea unei comenzi rapide copiere 62
destinație fax 66
e-mail 64
AirPrint
utilizare 54
ajustarea înregistrării scannerului 217
ajustarea luminozității faxurilor 67
alimentator automat de documente (ADF)
utilizare 60, 63, 65, 69
alimentator multifuncțional încărcare 41
ansamblu rolă de tragere curățare 149
înlocuire 140
anularea legării tăvilor 42
anularea unei lucrări de imprimare
de la computer 59
din panoul de control al imprimantei 59
asistența pentru clienți contactare 218
atașarea cablurilor 20
atribuirea imprimantei la un model pentru sonerie 30
avertizări prin poșta electronică configurare 131

B

benzi orizontale deschise la culoare 171
benzi verticale deschise la culoare 172

benzi verticale închise la culoare 174
blocaj de hârtie
în tăvi 194
la ușa din spate 200
blocaj de hârtie în alimentatorul automat de documente 189
blocaj de hârtie în alimentatorul multifuncțional 190
blocaj de hârtie în recipientul standard 190
blocaj de hârtie în unitatea duplex 197
blocaj hârtie, eliminare
în alimentatorul automat de documente 189
în recipientul standard 190
blocaje
evitare 187
blocaje de hârtie
evitare 187
locație 188
blocaje, eliminare
în alimentatorul automat de documente 189
blocarea faxurilor nesolicitate 67

C

calitate slabă a imprimării faxului 210
caracteristicile hârtiei 13
cartuș de toner
comandă 132
înlocuire 134
cărți de identitate
copiere 62
colaționarea copiilor 61
coli de separare
plasare 59
comandarea consumabilelor unitate imagistică 134
comandă
cartuș de toner 132
comandă rapidă pentru e-mail creare 64
comandă rapidă pentru o destinație de fax
creare 66
comandă rapidă, creare
copiere 62
destinație fax 66
e-mail 64
componentele imprimantei 11
computer
conectarea la imprimantă 48
computer, scanare către 69
conectarea imprimantei
la o rețea fără fir 46
conectarea imprimantei la un serviciu de sonerie distinctă 30
conectarea la rețeaua fără fir
utilizarea metodei cu apăsare pe buton 47
utilizarea metodei PIN 47
conectarea unui computer la imprimantă 48
conectarea unui dispozitiv mobil la imprimantă 48
configurare
fax analogic 22
configurare fax
conexiune linie telefonică standard 25
în funcție de țară sau regiune 28
configurarea avertizărilor prin e-mail 131
configurarea funcției de fax folosind serverul de fax 24
configurarea funcției de fax utilizând etherFAX 24
configurarea notificărilor de aprovizionare 131
configurarea orei de vară 31
configurarea setărilor difuzorului de fax 31
configurarea setărilor serverului de e-mail 31
configurarea Wi-Fi Direct 47
configurația imprimantei 11
conservare consumabile 153
consumabil care nu provine de la Lexmark 186
consumabile, comandare
cartuș de toner 132

- contactarea serviciului de asistență pentru clienți 218
 - contoare de utilizare a consumabilelor
 - resetare 147, 186
 - copiere
 - cărți de identitate 62
 - fotografii 60
 - pe ambele fețe ale hârtiei 61
 - pe hârtie cu antet 61
 - utilizarea alimentatorului automat de documente (ADF) 60
 - utilizarea geamului scannerului 60
 - copiere față-verso 61
 - copiere, depanare
 - calitate slabă copiere 215
 - copii parțiale ale documentelor sau fotografiilor 213
 - scannerul nu răspunde 217
 - copierea de la tava selectată 60
 - copierea mai multor pagini pe o singură coală 61
 - copierea pe diferite dimensiuni de hârtie 60
 - crearea unei comenzi rapide copiere 62
 - destinație fax 66
 - e-mail 64
 - crearea unui profil Cloud Connector 49
 - curățare
 - exteriorul imprimantei 147
 - interiorul imprimantei 147
 - curățarea ansamblului rolor de tragere 149
 - curățarea ecranului tactil 148
 - curățarea imprimantei 147
 - curățarea scannerului 148
 - Curățarea scannerului 130
- D**
- dată și oră
 - setări fax 31
 - declarație de volatilitate 52
 - defecte repetitive pe materialele imprimate 177
 - depanare copiere
 - calitate slabă copiere 215
 - copii parțiale ale documentelor sau fotografiilor 213
 - scannerul nu răspunde 217
 - scannerul nu se închide 216
 - depanare fax
 - calitate slabă a imprimării 210
 - identificatorul de apelant nu este afișat 206
 - informații lipsă pe pagina de însoțire a faxului 211
 - nu se poate configura etherFAX 207
 - nu se poate trimite pagina de însoțire a faxului de la computer 211
 - nu se pot trimite faxuri folosind faxul analogic 209
 - nu se pot trimite sau primi faxuri folosind etherFAX 209
 - nu se pot trimite sau primi faxuri folosind faxul analogic 207
 - se pot trimite, dar nu și primi faxuri folosind faxul analogic 210
 - depanare imprimare
 - documentele confidențiale și alte documente în așteptare nu se imprimă 181
 - hârtia se blochează frecvent 204
 - imprimare lentă 179
 - imprimarea de documente asamblate nu funcționează 203
 - legarea tăvilor nu funcționează 204
 - lucrarea este imprimată din tava incorectă 180
 - lucrarea este imprimată pe hârtie incorectă 180
 - lucrările de imprimare nu sunt imprimate 178
 - marginii incorecte 162
 - nu se poate citi unitatea flash 183
 - paginile blocate nu sunt reimprimate 205
 - plicurile se lipesc la imprimare 203
 - probleme legate de calitatea imprimării 155
 - depanare pentru calitatea imprimării
 - benzi orizontale deschise la culoare 171
 - benzi verticale deschise la culoare 172
 - benzi verticale închise la culoare 174
 - defecțiunile se repetă 177
 - dungi verticale închise la culoare și imprimare lipsă 176
 - fundal gri pe materialele imprimate 161
 - hârtie pliată sau încrețită 160
 - imprimare cu pete și puncte 165
 - imprimare oblică 167
 - imprimare strâmbă 167
 - încrețire hârtie 166
 - linii sau dungi verticale închise la culoare 175
 - linii verticale albe 173
 - liniile fine nu sunt imprimate corect 159
 - materiale imprimate întunecate 157
 - materiale imprimate luminoase 163
 - pagini goale sau albe 156
 - pagini negre 168
 - text sau imagini trunchiate 169
 - tonerul se desprinde ușor de pe hârtie 170
 - depanare scanare
 - calitate slabă copiere 215
 - copii parțiale ale documentelor sau fotografiilor 213
 - dungi verticale închise la culoare pe materialele scanate la scanarea din ADF 215
 - imagine cu margini zimțate la scanarea din ADF 216
 - lucrarea de scanare nu a reușit 214
 - nu se poate scana către un computer 211
 - nu se poate scana către un folder din rețea 212
 - scannerul nu răspunde 217
 - scannerul nu se închide 216

- text cu margini zimțate la scanarea din ADF 216
 depanare, calitate imprimare
 benzi orizontale deschise la culoare 171
 benzi verticale deschise la culoare 172
 benzi verticale închise la culoare 174
 defecțiunile se repetă 177
 dungii verticale închise la culoare și imprimare lipsă 176
 fundal gri pe materialele imprimate 161
 hârtie pliată sau încrețită 160
 imprimare cu pete și puncte 165
 imprimare oblică 167
 imprimare strâmbă 167
 încrețire hârtie 166
 linii sau dungii verticale închise la culoare 175
 linii verticale albe 173
 liniile fine nu sunt imprimate corect 159
 materiale imprimate întunecate 157
 materiale imprimate luminoase 163
 pagini goale sau albe 156
 pagini negre 168
 text sau imagini trunchiate 169
 tonerul se desprinde ușor de pe hârtie 170
 depanare, fax
 calitate slabă a imprimării 210
 identificatorul de apelant nu este afișat 206
 informații lipsă pe pagina de însoțire a faxului 211
 nu se poate configura etherFAX 207
 nu se poate trimite pagina de însoțire a faxului de la computer 211
 nu se pot trimite faxuri folosind faxul analogic 209
 nu se pot trimite sau primi faxuri folosind etherFAX 209
 nu se pot trimite sau primi faxuri folosind faxul analogic 207
 se pot trimite, dar nu și primi faxuri folosind faxul analogic 210
 depanare, imprimare documentele confidențiale și alte documente în așteptare nu se imprimă 181
 hârtia se blochează frecvent 204
 imprimare lentă 179
 imprimarea de documente asamblate nu funcționează 203
 legarea tăvilor nu funcționează 204
 lucrarea este imprimată din tava incorectă 180
 lucrarea este imprimată pe hârtie incorectă 180
 lucrările de imprimare nu sunt imprimate 178
 margini incorecte 162
 paginile blocate nu sunt reimprimate 205
 plicurile se lipesc la imprimare 203
 depozitarea hârtiei 15
 dezactivarea erorii „Serverul SMTP nu este configurat” 205
 dezactivarea rețelei Wi-Fi 49
 diferite dimensiuni de hârtie, copierea pe 60
 dimensiune universală hârtie setare 39
 dimensiuni de hârtie acceptate 16
 dimensiuni hârtie, acceptate 16
 dispozitiv mobil
 conectare la imprimantă 48
 imprimare din 53, 54
 documente, imprimare de la computer 53
 de pe un dispozitiv mobil 53
 driver de fax instalare 43
 driver de imprimare instalare 43
 opțiuni hardware, adăugare 45
 dungii verticale închise la culoare 176
 dungii verticale închise la culoare pe materialele scanate la scanarea din ADF 215
 dungii verticale pe materialele imprimate 175
E
 e-mail
 trimitere 63
 economia de hârtie 61
 economia de toner 61
 ecran de pornire particularizare 12
 ecran imprimantă reglarea luminozității 153
 ecran tactil
 curățare 148
 eliminarea blocajului de hârtie în alimentatorul multifuncțional 190
 în tăvi 194
 în unitatea duplex 197
 la ușa din spate 200
 eroare „Serverul SMTP nu este configurat”
 dezactivare 205
 etherFAX, utilizare
 configurarea funcției de fax 24
 evitarea blocajelor de hârtie 187
 expedierea imprimantei 154
 exportul unui fișier de configurare
 utilizare server EWS 45
F
 fax
 programarea orei și datei de trimitere 66
 redirectionare 68
 trimitere 65
 fax acceptat 22
 fax analogic
 configurare 22
 faxuri
 păstrare 67
 faxuri nesolicitate
 blocare 67
 firmware, actualizare 44
 folder de rețea
 scanare către 71

formulare preimprimare
selectare 15
fotografii
copiere 60
funcția de poștă electronică
configurare 31
fundal gri pe materialele
imprimare 161
furnizorii de servicii de e-mail 31

G

găsirea informațiilor despre
imprimantă 9
găsirea numărului de serie al
imprimantei 10
geam scanner
utilizare 60, 63, 65, 69
greutăți acceptate pentru
hârtie 18

H

hârtie
formulare preimprimare 15
hârtie cu antet 15
neacceptată 14
selectare 13
Setare dimensiune
universală 39
hârtie cu antet
copiere pe 61
selectare 15
hârtie încrețită 160
hârtie pliată 160

I

identificarea zonelor de
blocaj 188
imagine cu margini zimțate
scanare din ADF 216
imagini trunchiate 169
importul unui fișier de
configurare
utilizare server EWS 45
imposibil de deschis serverul
Embedded Web Server 184
imprimanta nu răspunde 182
imprimanta nu se poate conecta
la Wi-Fi 185
imprimantă
alegerea unui loc 19
expediere 154

spații libere minime 19
imprimantă, mesaje
consumabil care nu provine de
la Lexmark 186
Înlocuiți cartușul, nepotrivire
regiune imprimantă 185
imprimare
de la computer 53
de la o unitate flash 55
de pe un dispozitiv
mobil 53, 54
dintr-un profil Cloud
Connector 58
listă de eșantioane de
fonturi 59
lucrări de imprimare
confidențiale 57
pagină de configurație pentru
rețea 49
Pagină setări meniu 50
sarcini de imprimare
reținute 57
utilizarea Mopria Print
Service 53
utilizând Wi-Fi Direct 54
imprimare cu pete 165
imprimare de pe un
computer 53
imprimare lentă 179
imprimare lipsă 176
imprimare oblică 167
imprimare strâmbă 167
imprimarea de documente
asamblate nu funcționează 203
imprimarea de pe o unitate
flash 55
imprimarea unei liste de
eșantioane de fonturi 59
imprimarea unei pagini de
configurare pentru rețea 49
informații despre imprimantă
găsire 9
informații despre siguranță 7, 8
informații lipsă pe pagina de
însoțire a faxului 211
inserarea de coli de separare 59
instalarea driverului de fax 43
instalarea driverului de
Imprimare 43
instalarea software-ului
imprimantei 43
instalarea tăvilor 21

Î

încărcare plicuri
în alimentatorul
multifuncțional 41
încărcare tăvi 40
încărcarea hârtiei cu antet
în alimentatorul
multifuncțional 41
îndepărtarea blocajelor
în alimentatorul
multifuncțional 190
în recipientul standard 190
în tăvi 194
în unitatea duplex 197
la ușa din spate 200
înlocuirea consumabilelor
cartuș de toner 134
unitate imagistică 137
înlocuirea pieselor
ansamblu rolă de tragere 140
rolă de separare a tăvii 144
tampon de separare pentru
unitatea ADF 145
tavă 140
Înlocuiți cartușul, nepotrivire
regiune imprimantă 185
înregistrare ADF
reglare 218
înregistrare scanner
reglare 217

J

jurnal fax
vizualizare 67

L

legarea tăvilor 42
Lexmark Mobile Print
utilizare 53
Lexmark ScanBack Utility
utilizare 69
limbă, schimbare
tastatură pe afișaj 12
linii albe 173
linii verticale albe 173
linii verticale închise la culoare
pe materialele imprimate 175
liniile fine nu sunt imprimate
corect 159
listă de eșantioane de fonturi
imprimare 59

localizarea slotului de
securitate 51
locații blocaje
 identificare 188
lucrări de imprimare
 anulare de la panoul de control
 al imprimantei 59
 anulare de pe computer 59
lucrări de imprimare
 depozitare 56
lucrări de imprimare
 confidențiale
 configurare 56
 imprimare 57
lucrări de imprimare
 neimprimare 178
lucrările de imprimare
 confidențiale nu se imprimă 181
lucrările în așteptare nu sunt
 imprimare 181
luminozitate fax
 reglare 67
luminozitate toner
 reglare 59

M

margini incorecte 162
materiale imprimate
 întunecate 157
materiale imprimate
 luminoase 163
mărirea copiilor 61
memoria imprimantei
 golire 51
memoria nevolatilă 52
 golire 51
memoria volatilă 52
 golire 51
memorie
 tipuri instalate la imprimantă 52
meniu
 802.1x 121
 Administrare certificate 126
 Aspect 84
 Calitate 86
 Cloud Connector 128
 Colectare anonimă a
 datelor 80
 Comenzi rapide 129
 Configurare 86
 Configurare e-mail 103
 Configurare fax 93

Configurare imprimare
 confidențială 126
Configurarea serverului de
 fax 100
Configurație LPD 122
Configurație tavă 89
Configurație universală 90
Conturi locale 125
Despre această imprimantă 84
Dimensiuni de scanare
 particularizate 91
Dispozitiv 128
Diverse 128
Eco Mode 76
Ethernet 116
Fax 129
Fără fir 113
Gestionarea energiei 79
Imagine 89
Imprimare 129
Imprimare unitate flash 110
IPSec 120
În rețea 129
Meniu Configurare 80
Mod Fax 93
Notificări 77
Pagină setări meniu 128
Panou de operare de la
 distanță 76
PCL 87
PDF 87
Pictograme vizibile pe ecranul
 de pornire 84
PostScript 87
Preferințe 75
Prezentare generală a
 rețelei 112
Programare dispozitive
 USB 126
Public 124
Restricții de conectare 126
Restricționați accesul la
 rețeaua externă 124
Revenire la setările prestabilite
 din fabrică 80
Rezolvarea problemelor 130
Scanare unitate flash 109
Setări HTTP/FTP 122
Setări implicite e-mail 104
Setări implicite FTP 107
Setări prestabilite copiere 92
SNMP 119

Ștergere fișiere de date
 temporare 127
Ștergere pentru scoaterea din
 uz 83
TCP/IP 117
Tipuri suport 91
USB 123
Wi-Fi Direct 115
meniuri imprimantă 74
metoda cu apăsare pe buton 47
metoda numărului personal de
 identificare 47
micșorarea copiilor 61
Mod Repaus
 configurare 153
modul Hibernare
 configurare 153
moduri de economisire de
 energie
 configurare 153
Mopria Print Service 53
mufă adaptoare 28
mutarea imprimantei 19, 153

N

niveluri de poluare fonică 221
note 221, 224, 225, 226, 227
note FCC 227
note privitoare la emisii 221, 227
notificări aprovizionare
 configurare 131
nu se poate citi unitatea flash
 depanare, imprimare 183
nu se poate scana către un
 folder din rețea 212
nu se poate trimite pagina de
 însoțire a faxului de la
 computer 211
nu se pot primi faxuri folosind
 faxul analogic 210
nu se pot trimite e-mailuri 206
nu se pot trimite sau primi faxuri
 folosind etherFAX 209
nu se pot trimite sau primi faxuri
 folosind faxul analogic 207
număr de serie, imprimantă
 găsire 10

O

opțiuni hardware
 tăvi 21

opțiuni hardware, adăugare
driver de imprimare 45
opțiuni interne, adăugare
driver de imprimare 45
oră de vară
configurare 31

P

pagină de configurație pentru
rețea
imprimare 49
Pagină setări meniu
imprimare 50
pagini albe 156
Pagini de testare a calității
imprimării 130
pagini goale 156
pagini negre 168
panou de comandă
utilizare 12
păstrarea faxurilor 67
pictograme pe ecranul de
pornire
afișare 12
pictogramele ecranului de
pornire
afișare 12
piese de schimb
conservare 153
piese de schimb și consumabile
originale Lexmark 132
piese și consumabile
originale 132
Port Ethernet 20
Port EXT 20
Port LINE 20
port USB
activare 183
portul USB al imprimantei 20
porturile imprimantei 20
priză pentru cablul de
alimentare 20
problemă legată de calitatea
scanării 215
probleme legate de calitatea
imprimării 155
profil Cloud Connector
creare 49
imprimare din 58
scanare către 73
programarea unui fax 66
puncte la imprimare 165

R

rapoarte
stare imprimantă 132
utilizarea imprimantei 132
realizare de copii 60
reciclare
ambalajul Lexmark 219
produse Lexmark 219
recomandări privind hârtia 13
redirecționarea unui fax 68
reglarea înregistrării ADF 218
reglarea luminozității
ecran imprimantă 153
reglarea luminozității afișajului
imprimantei 153
reglarea luminozității
tonerului 59
repetarea lucrărilor de
imprimare 56
resetare
contoare de utilizare a
consumabilelor 186
resetarea contoarelor de utilizare
a consumabilelor 147
rețea fără fir 46
rețea Wi-Fi
dezactivare 49
rețea wireless
conectare imprimantă la 46
Wi-Fi Protected Setup 47
revenire la setările prestabilite
din fabrică 51
rezoluție fax
modificare 66
rezolvarea problemelor
eroare „Serverul SMTP nu este
configurat” 205
imposibil de deschis serverul
Embedded Web Server 184
imprimanta nu răspunde 182
imprimanta nu se poate
conecta la Wi-Fi 185
probleme legate de calitatea
imprimării 155
rezolvarea problemelor legate de
e-mail
nu se pot trimite e-mailuri 206
rezolvarea problemelor, e-mail
nu se pot trimite e-mailuri 206
robot telefonic
configurare 25

rolă de separare a tăvii
înlocuire 144

S

sarcini de imprimare reținute 56
imprimare 57
scanare
către un computer 69
într-un folder din rețea 71
într-un profil Cloud
Connector 73
pe o unitate flash 72
pe un server FTP 70
utilizarea alimentatorului
automat de documente
(ADF) 69
utilizarea geamului
scannerului 69
scanare din ADF
imagine cu margini zimțate 216
text cu margini zimțate 216
scanare, depanare
calitate slabă copiere 215
copii parțiale ale documentelor
sau fotografiilor 213
dungi verticale închise la
culoare pe materialele
scanate la scanarea din
ADF 215
imagine cu margini zimțate la
scanarea din ADF 216
lucrarea de scanare nu a
reușit 214
nu se poate scana către
folderul de rețea 212
nu se poate scana către un
computer 211
scanarea durează prea
mult 216
scanarea îngheață
computerul 216
scannerul nu răspunde 217
text cu margini zimțate la
scanarea din ADF 216
scanner
curățare 148
scannerul nu se închide 216
schimbarea rezoluției
fax 66
selectarea unei locații pentru
imprimantă 19

semnal luminos de indicare
 înțelegerea stării 13
server de e-mail
 configurare 31
server de fax, utilizare
 configurarea funcției de fax 24
server FTP
 scanare către 70
serviciu de sonerie distinctă, fax
 activare 30
setarea dimensiunii hârtiei 39
setarea tipului de hârtie 39
setarea tipului de hârtie
 universal 39
setări de protecție a
 mediului 153
setări implicite din fabrică
 restaurare 51
setări imprimantă
 revenire la setările prestabilite
 din fabrică 51
setări SMTP
 configurare 31
setările difuzorului de fax
 configurare 31
slot de securitate
 localizare 51
software pentru imprimantă
 instalare 43
sortarea mai multor copii 61
stare consumabile
 verificare 131
stare imprimantă 13
stare piese
 verificare 131

Ș

ștergerea memoriei
imprimantei 51

T

tampon de separare pentru
unitatea ADF
 înlocuire 145
tastatură pe afișaj
 schimbarea limbii 12
tăvi
 anularea legării 42
 instalare 21
 încărcare 40
 înlocuire 140

legare 42
temperatură în jurul
imprimantei 225
text cu margini zimțate
 scanare din ADF 216
text trunchiat 169
tipuri de fișiere
 acceptate 56
tipuri de fișiere acceptate 56
tipuri de hârtie acceptate 18
tipuri de hârtie, acceptate 18
tonerul se desprinde ușor de pe
hârtie 170
trimitere fax 65
 setarea datei și orei 31
 utilizarea alimentatorului
 automat de documente
 (ADF) 65
 utilizarea geamului
 scanerului 65
trimitere prin e-mail
 utilizarea alimentatorului
 automat de documente
 (ADF) 63
 utilizarea geamului
 scanerului 63
trimiterea e-mailului 63

U

umiditate în jurul
imprimantei 225
unitate flash
 imprimare din 55
 scanare către 72
unitate imagistică
 comandă 134
 înlocuire 137
unități flash
 acceptate 56
unități flash acceptate 56
utilizare ADF
 copiere 60
utilizare panou de comandă 12
utilizarea alimentatorului automat
de documente
(ADF) 60, 63, 65, 69
utilizarea geamului
scanerului 60, 63, 65, 69
 copiere 60
utilizarea pieselor de schimb și a
consumabilelor originale
Lexmark 132

V

verificarea lucrărilor de
imprimare 56
verificarea stării pieselor și
consumabilelor 131
vizualizarea rapoartelor 132
vizualizarea unui jurnal de
fax 67
volatilitate
 declarație de 52

W

Wi-Fi Direct
 activare 48
 configurare 47
 imprimare de pe un dispozitiv
 mobil 54
Wi-Fi Protected Setup
 rețea wireless 47