



MX432, XM3142 prentarar

Notendahandbók

Júlí 2024

www.lexmark.com

Tegund vélar:

7019

Gerðir:

6w6, 6w9

Innihald

Öryggisupplýsingar.....	6
Tilkynningar.....	6
Yfirlýsingar um vöruna.....	6
Fræðast um prentarann.....	9
Finna upplýsingar um prentarann.....	9
Finna raðnúmerið á prentaranum.....	10
Uppsetningar prentara.....	11
Nota stjórnborð prentara.....	12
Skilja stöðuna á gaumljósinu.....	12
Val á pappír.....	12
Setja upp, setja inn og stilla.....	19
Velja staðsetningu fyrir prentarann.....	19
Tenging á köplum.....	20
Setja upp og nota forrit á heimaskjánum.....	21
Setja upp og nota eiginleika aðgengis.....	26
Setja upp prentarann til að senda fax.....	29
Setja upp SMTP stillingar tölvupósts.....	38
Setja í pappír og sérstaka miðla.....	46
Setja upp og uppfæra hugbúnað, prentrekla og fastbúnað.....	49
Setja upp valkosti vélbúnaðar.....	52
Nettenging.....	56
Setja upp prentun á raðtengi (aðeins Windows).....	59
Gera prentarann öruggan.....	61
Finna öryggistengi.....	61
Eyða minni prentara.....	61
Eyða skynvæddu geymsludrifi.....	61
Endurheimta sjálfgefnar verksmiðjustillingar.....	62
Yfirlýsing varðandi óstöðugleika.....	62
Prenta.....	63
Prentun frá tölvu.....	63
Prentun frá fartæki.....	63

Prentun af minniskorti.....	65
Studd minniskort og skráargerðir.....	66
Setja upp trúnaðarverk.....	66
Prentun á trúnaðarmálum og öðrum vernduðum verkum.....	67
Prenta lista yfir sýnishorn leturgerða.....	67
Setja aðskilnaðarsíður á milli afrita.....	68
Hætta við verk í prentun.....	68
Stilla svertustig prentdufts.....	68
Afritun.....	69
Nota sjálfvirkan matara skjala (ADF) og.....	69
Taka afrit.....	69
Afritun á myndum.....	69
Afritun á bréfhaus.....	70
Afritun á báðar hliðar á pappírnum.....	70
Minnka eða stækka afrit.....	70
Afrita margar síður á eina örk.....	70
Samraða afritum.....	70
Afrita kort.....	71
Búa til flýtvísi afritunar.....	71
Tölvupóstur.....	72
Nota sjálfvirkan matara skjala (ADF) og.....	72
Senda tölvupóst.....	72
Búa til flýtvísi fyrir tölvupóst.....	72
Fax.....	73
Nota sjálfvirkan matara skjala (ADF) og.....	73
Senda fax.....	73
Skipuleggja fax.....	74
Búa til flýtvísi fyrir ákvörðunarstað á faxi.....	74
Breyta upplausn í faxi.....	74
Stilla svertustig á faxi.....	75
Prenta atvikaskrá fyrir fax.....	75
Loka á ruslföx.....	75
Geyma föx.....	75
Framsenda fax.....	75

Skönnun.....	77
Nota sjálfvirkan matara skjala (ADF) og.....	77
Skanna til tölvu.....	77
Skanna til FTP-miðlara.....	78
Búa til FTP-flýtivísi.....	78
Skanna í möppu á netinu.....	79
Búa til flýtivísi fyrir möppu netkerfis.....	79
Skanna til minniskorts.....	80
Nota valmyndir prentarans.....	81
Yfirlit valmynda.....	81
Tæki.....	82
Prenta.....	95
Pappír.....	102
Afritun.....	104
Fax.....	106
Tölvupóstur.....	119
FTP.....	124
USB-drif.....	127
Netkerfi/tengi.....	130
Öryggi.....	143
Skýjaþjónustur.....	149
Skýrslur.....	149
Bilanaleit.....	151
Prentar Stillingarsíðu valmyndar.....	151
Viðhald á prentaranum.....	152
Athugun á stöðunni á hlutum og rekstrarvörum.....	152
Stilla tilkynningar varðandi rekstrarvöru.....	152
Setja upp viðvaranir tölvupósts.....	152
Skoða skýrslur.....	153
Pöntun á hlutum og rekstrarvörum.....	153
Skipta um hluti og rekstrarvörur.....	155
Hreinsun á hlutum prentarans.....	167
Spara orku og pappír.....	172
Prentarinn færður á aðra staðsetningu.....	173

Flutningur á prentaranum.....	174
Leysa vandamál.....	175
Vandamál varðandi prentgæði.....	175
Villukóðar prentara.....	176
Vandamál við prentun.....	181
Prentarinn svarar ekki.....	205
Get ekki lesið minnskort.....	206
Virkja USB-tengið.....	206
Losa um flækjur.....	207
Vandamál við nettengingu.....	225
Vandamál varðandi rekstarvörur.....	227
Vandamál við mötun pappírs.....	228
Vandamál við sendingu tölvupósts.....	231
Vandamál við faxsendingu.....	232
Vandamál við skönnun.....	237
Hafa samband við stuðning viðskiptavina.....	243
Endurvinnsla og förgun.....	244
Endurnýting á vörum Lexmark.....	244
Endurvinnsla Lexmark umbúða.....	244
Tilkynningar.....	245
Yfirlit.....	254

Öryggisupplýsingar





Tilkynningar

Athugasemd: *Athugasemd* gefur til kynna upplýsingar sem geta aðstoðað þig.







Viðvörðun: *Viðvörðun* gefur eitthvað til kynna sem gæti skemmt vélbúnað eða hugbúnað vörunnar.









VARÚÐ: *Varúð* gefur til kynna mögulega hættu sem gæti skaðað þig.





Mismunandi gerðir af varúðaryfirlýsingum innifela:

-  **VARÚÐ—HUGSANLEG HÆTTA:** Gefur til kynna hættu á að meiðast.
-  **VARÚÐ—HÆTTA Á RAFLOSTI:** Gefur til kynna hættu á raflosti.
-  **VARÚÐ—HEITT YFIRBORD:** Gefur til kynna hættu á að brennast við snertingu.
-  **VARÚÐ—HÆTTA Á AÐ VELTA:** Gefur til kynna hættu á að klemmast.
-  **VARÚÐ—HÆTTA Á AÐ KLEMMAST:** Gefur til kynna hættu á að festast á milli hreyfanlegra hluta.

Yfirlýsingar um vöruna

-  **VARÚÐ—HUGSANLEG HÆTTA:** Til að koma í veg fyrir hættu á eldsvoða eða raflosti tengið rafmagnssnúruna við innstungu með viðeigandi getu og rétta jarðtengingu sem er nálægt vörunni og auðveldlega aðgengileg.
-  **VARÚÐ—HUGSANLEG HÆTTA:** Til að koma í veg fyrir hættu á eldsvoða eða raflosti notið aðeins rafmagnssnúruna sem fylgdi með þessari vöru eða viðurkenndri skiptivöru frá framleiðanda.
-  **VARÚÐ—HUGSANLEG HÆTTA:** Ekki nota þessa vöru með framlengingarsnúrum, fjöltengjum eða varaspennugjafa (UPS). Straumgeta á þessum tegundum aukahluta getur hæglega verið yfirhlaðin af leysiprentara og getur leitt til hættu á eldsvoða, eignatjóni, eða lélegri frammistöðu prentara.
-  **VARÚÐ—HUGSANLEG HÆTTA:** Aðeins má nota Lexmark yfirspennuvara í lögn sem er rétt tengdur á milli prentara og rafmagnsleiðslu sem fylgir með prentaranum með þessari vöru. Notkun á yfirspennuvörn frá öðrum en Lexmark getur leitt til eldhættu, eignatjóns eða lélegri frammistöðu prentarans.
-  **VARÚÐ—HUGSANLEG HÆTTA:** Til að draga úr hættu á eldsvoða, notið aðeins 26 AWG eða stærri samskiptasnúru (RJ-11) þegar þessi vara er tengd við almennt símkerfi. Fyrir notendur í Ástralíu veður snúran að vera samþykkt af yfirvöldum samskipta og miðla í Ástralíu (Australian Communications and Media Authority).
-  **VARÚÐ—HÆTTA Á RAFLOSTI:** Til að koma í veg fyrir hættu á raflosti, ekki setja þessa vöru upp eða nota nálægt vatni eða blautum stöðum.
-  **VARÚÐ—HÆTTA Á RAFLOSTI:** Til að koma í veg fyrir hættu á raflosti skal ekki setja upp þessa vöru eða tengja einhverjar rafmagns- og kaplatengingar, svo sem rafmagnsleiðslu, faxeiginleika eða síma, á meðan á eldingarveður gengur yfir.

-  **VARÚÐ—HUGSANLEG HÆTTA:** Ekki skera, snúa, binda, klemma eða setja þunga hluti á rafmagnsleiðsluna. Ekki láta rafmagnsleiðsluna verða fyrir núningi eða álagi. Ekki klemma rafmagnssnúruna á milli hluta svo sem húsgagna og veggis. Ef eitthvað af þessu gerist, er hættu á bruna eða raflosti. Skoðið rafmagnssnúruna reglulega varðandi slík einkenni. Taktu rafmagnssnúruna úr sambandi við rafstraum áður en hún er skoðuð.
-  **VARÚÐ—HÆTTA Á RAFLOSTI:** Til að koma í veg fyrir hættuna á raflosti, skal ganga úr skugga um að allar ytri tengingar (t.d. ethernet og símatengingar) eru rétt tengdar í merktum tengjum þeirra.
-  **VARÚÐ—HÆTTA Á RAFLOSTI:** Til að koma í veg fyrir hættuna á raflosti, ef þú ert að fá aðgang að stjórnborði eða setja upp viðbótarvélbúnað eða minnisbúnað eftir að prentarinn var settur upp, þá skal slökkva á prentaranum og taka rafmagnssnúruna úr sambandi við rafmagn áður en haldið er áfram. Ef þú hefur einhverjar önnur tæki áföst prentaranum, þá skal einnig slökkva á þeim og taka snúrur sem fara í prentarann úr sambandi.
-  **VARÚÐ—HÆTTA Á RAFLOSTI:** Til að koma í veg fyrir hættu á raflosti, notið ekki fax eiginleikann í þrumuveðri.
-  **VARÚÐ—HÆTTA Á RAFLOSTI:** Til að koma í veg fyrir hættu á raflosti þegar verið er að þrifa prentarann að utan, takið rafmagnssnúruna úr sambandi úr innstungunni og aftengið allar snúrur frá prentaranum áður en haldið er áfram.
-  **VARÚÐ—HUGSANLEG HÆTTA:** Ef þyngd prentarans er meiri en 20 kg (44 lb), þá kann það að þarfnast tveggja eða fleiri manna til að lyfta honum á öruggan hátt.
-  **VARÚÐ—HUGSANLEG HÆTTA:** Fylgdu þessum leiðbeiningum þegar verið er að flytja prentarann til að koma í veg fyrir slyss eða skemmdir á prentaranum:
- Gangið úr skugga um að allar hurðir og skúffur séu lokaðar.
 - Slökktu á prentaranum og taktu síðan rafmagnssnúruna úr sambandi við rafmagn.
 - Aftengdu allar snúrur og kapla frá prentaranum.
 - Ef prentarinn er með aðskildar viðbótarskúffur standandi á gólfi eða áfesta úttaksvalkosti, þá á að aftengja þá áður en prentarinn er fluttur.
 - Ef prentarinn er á hjólavagni, rúllið þá honum varlega á nýja staðinn. Sýnið aðgát þegar farið er yfir þröskulda og mishæðir í gólfi.
 - Ef prentarinn er ekki á hjólavagni en er uppsettur með viðbótarskúffum eða úttaksvalkostum, fjarlægðu úttaksvalkostina og lyftu honum af skúffunum. Reynið ekki að lyfta prentaranum og neinum valkostum samtímis.
 - Notið ávallt handföngin á prentaranum til að lyfta honum.
 - Sérhver vagn sem er notaður til að færa prentarann verður að vera fær um að styðja undir allan prentarann.
 - Sérhver vagn sem notaður er til að færa vélbúnaðarvalkosti verður að vera með yfirborð sem er fært um að bera búnaðinn.
 - Haldið prentaranum í uppréttri stöðu.
 - Varist allar harkalegar hreyfingar.
 - Gangið úr skugga um að fingurnir séu ekki undir prentarann þegar hann er settur niður.
 - Gangið úr skugga um að það sé fullnægjandi pláss í kringum prentarann.
-  **VARÚÐ—HÆTTA Á AÐ VELTA:** Uppsetning á einum eða fleiri valkostum á þínum prentara eða fjölnotatæki (MFP) getur krafist undirstöðu á hjólum, húsgagni eða öðrum eiginleika til að koma í veg óstöðugleika sem getur valdið hugsanlegum meiðslum. Fyrir frekari upplýsingar um studdar uppsetningar, sjá www.lexmark.com/multifunctionprinters.

-  **VARÚÐ—HÆTTA Á AÐ VELTA:** Til að draga úr hættu á óstöðugleika búnaðar, hlaðið hvern bakka fyrir sig. Haldið öllum öðrum bökkum lokuðum þar til þörf er á.
-  **VARÚÐ—HEITT YFIRBORÐ:** Prentarinn kann að vera heitur að innanverðu. Til að draga úr hættu á meiðslum frá heitum hlut, leyfið yfirborðinu að kólna áður en það er snert.
-  **VARÚÐ—HÆTTA Á AÐ KLEMMAST:** Til að koma í veg fyrir hættu á meiðslum vegna þess að klemmast, sýnið aðgát á svæðum sem merkt eru með þessu merki. Meiðsl vegna þess að klemmast geta átt sér stað í kring um hreyfanlega hluti, svo sem tannhjól, hurðir, bakka og hlífar.
-  **VARÚÐ—HUGSANLEG HÆTTA:** Þessi vara notar leysigeisla (laser). Notkun stjórnækja, stillinga eða annarra aðferða en þeirra sem tilgreindar eru í *notendahandbókinni* geta valdið hættulegum geislunarváhrifum.
-  **VARÚÐ—HUGSANLEG HÆTTA:** Ekki er ætlast til þess að litíum rafhlöðunni í þessari vöru sé skipt út. Það er hættu á sprengingu ef litíum rafhlöðunni er rangt skipt út. Ekki endurhlaða, taka í sundur eða brenna litíum rafhlöðu. Fargið notuðum litíum rafhlöðum í samræmi við leiðbeiningar framleiðanda og staðbundnar reglugerðir.

Þessi vara er hönnuð, prófuð og samþykkt til að uppfylla stranga alþjóðlega staðla um öryggi við notkun skilgreindum efnispáttum framleiðanda. Öryggiseiginleikar sumra hluta eru ekki alltaf augljósir. Framleiðandinn er ekki ábyrgur gagnvart notkun á öðrum varahlutum.

Vísa þjónustu eða viðgerðum, öðru en sem er lýst í notendahandbók, til þjónustuaðila.

GEYMIÐ ÞESSAR LEIÐBEININGAR.

Fræðast um prentarann

Finna upplýsingar um prentarann

Að hverju ertu að leita?	Finndu það hér
Leiðbeiningar varðandi fyrstu uppsetningu	Skoðaðu uppsetningarskjölin sem fylgdu með prentaranum.
<ul style="list-style-type: none"> Hugbúnaður prentara Rekill fyrir prentun eða fax Fastbúnaður prentara Hjálparforrit 	Farðu á www.lexmark.com/downloads , leitaðu að þinni gerð prentara, og síðan í valmynd fyrir gerð, vedlu rekil, fastbúnað eða hjálparforrit sem þú þarfnast.
<ul style="list-style-type: none"> Velja og geyma pappír og sérstaka miðla Hlaða pappír Breyta stillingum prentarans Skoða og prenta skjöl og myndir Setja prentarann upp á netkerfi Umhirða og viðhald á prentaranum Villuleit og lausn vandamála 	<p>Upplýsingamiðstöð—Farðu á https://infoserve.lexmark.com.</p> <p>Leiðbeiningarvídeó—Farðu á https://infoserve.lexmark.com/idv/.</p> <p>Leiðbeiningar á snertiskjá—Farðu á http://support.lexmark.com.</p>
Uppsetning og stilling á aðgangseigileikum á þínum prentara	<i>Leiðbeiningar um aðgengi Lexmark</i> —Farðu á http://support.lexmark.com .
Upplýsingar um aðstoð við að nota hugbúnað prentarans.	<p>Hjálp fyrir stýrikerfi Microsoft Windows® eða Macintosh—Opnaðu hugbúnað prentara eða forrit og smelltu síðan á Hjálp.</p> <p>Smelltu á  til að sjá samhengisnæmar upplýsingar.</p> <p>Athugasemdir:</p> <ul style="list-style-type: none"> Hjálp er uppsett sjálfvirkt með hugbúnaði prentarans. Prentarahugbúnaðurinn er annað hvort í kerfismöppu prentara eða á skjábörðinu, en það fer eftir stýrikerfinu.
<ul style="list-style-type: none"> Skjöl Stuðningur í beinu spjalli Stuðningur í tölvupósti Stuðningur í síma 	<p>Farðu á http://support.lexmark.com.</p> <p>Athugasemd: Veldu landið þitt eða svæði, og veldu síðan vöruna til að skoða viðeigandi vefsvæði stuðnings.</p> <p>Upplýsingar varðandi stuðningstengiliði fyrir land þitt eða svæði er hægt að finna á vefsíðunni eða í prentaðri ábyrgð sem fylgdi með prentaranum þínum.</p> <p>Hafðu eftirfarandi upplýsingar tilbúnar þegar þú hefur samband við þjónustudeild:</p> <ul style="list-style-type: none"> Staður og dagsetning kaupa Gerð vélar og raðnúmer <p>Varðandi frekari upplýsingar, sjá “Finna raðnúmerið á prentaranum” á síðu 10.</p>

Að hverju ertu að leita?	Finndu það hér
<ul style="list-style-type: none"> • Öryggisupplýsingar • Upplýsingar um reglugerðir • Upplýsingar um ábyrgð • Umhverfisupplýsingar 	<p>Ábyrgðarupplýsingar mismunandi eftir löndum eða svæðum:</p> <ul style="list-style-type: none"> • Í Bandaríkjunum—Sjá yfirlýsingu varðandi takmörkun ábyrgðar sem fylgdi með prentaranum, eða farðu á http://support.lexmark.com. • Í öðrum löndum eða svæðum—Sjá prentaða ábyrgð sem fylgdi með prentaranum. <p><i>Upplýsingahandbók vöru</i>—Skoðaðu skjölin sem fylgdu með prentaranum eða farðu á http://support.lexmark.com.</p>
Upplýsingar um stafrænt vegabréf Lexmark	Farðu á https://csr.lexmark.com/digital-passport.php .

Finna raðnúmerið á prentaranum

1 Opnaðu hurð að framan.

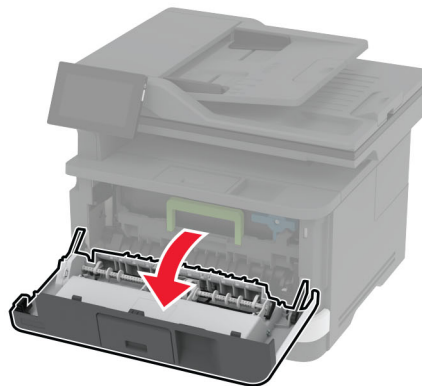
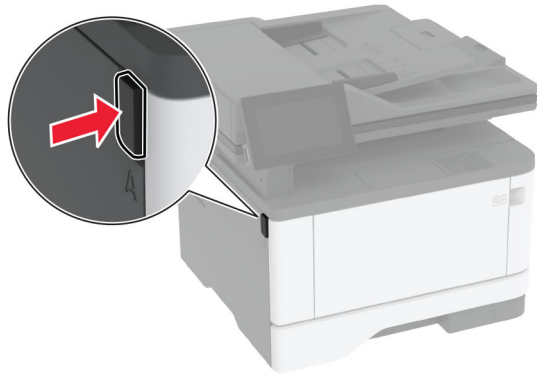

2 Finndu raðnúmerið innan við hurðina að framan.

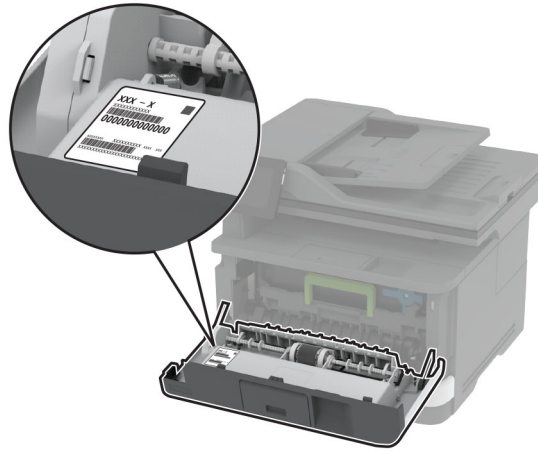

Uppsetningar prentara

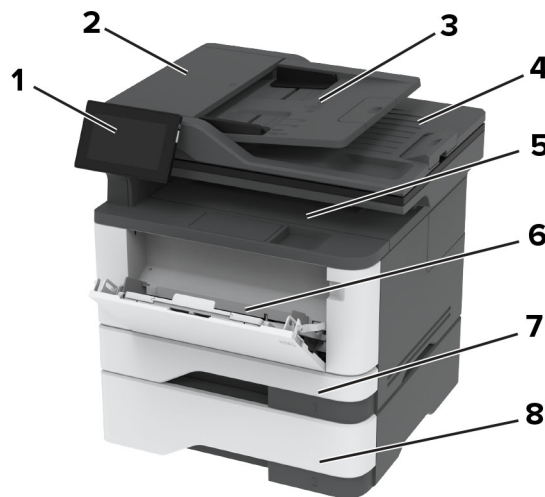

1	Stjórnborð
2	Sjálfvirkur matari skjala (ADF)
3	Skúffa sjálfvirks matara
4	Bakki sjálfvirks matara
5	Staðalbakki
6	Fjölnotamatari
7	Staðalskúffa fyrir 250 blöð
8	Skúffa fyrir 550 blöð sem er aukabúnaður

Nota stjórnborð prentara

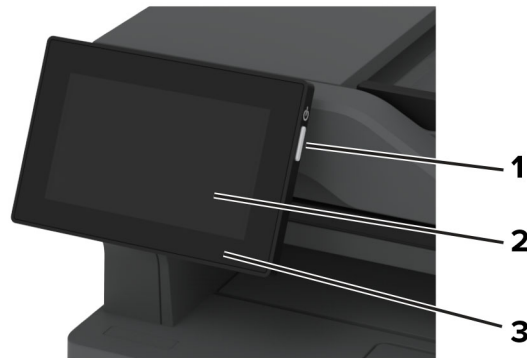

	Hlutur á stjórnborði	Virkni
1	Straumhnappur	<ul style="list-style-type: none"> Kveikja á eða slökkva á prentaranum <p>Athugasemd: Til að slökkva á prentaranum, ýtið á og haldið straumhnappi í fimm sekúndur.</p> <ul style="list-style-type: none"> Stilla prentarann í svefnstillingu. Vekja prentarann úr svefnstillingu eða stillingu í dvala.
2	Skjár	<ul style="list-style-type: none"> Skoða skilaboð prentara og stöðu á rekstrarvörum. Setja upp og nota prentarann.
3	Gaumljós	Athuga stöðu prentarans.

Skilja stöðuna á gaumljósinu

Gaumljós	Staða prentara
Slökkt	Slökkt er á prentaranum.
Stöðugt blátt	Prentarinn er tilbúinn
Blikkandi blátt	Prentarinn er að prenta eða er að vinna úr gögnum.
Blikkandi rautt	Prentarinn þarfnast íhlutunar notandans.
Stöðugt gult ljós	Prentarinn er í svefnstillingu.
Blikkandi gult	Prentarinn er í djúpri svefnstillingu eða stillingu í dvala.

Val á pappír

Viðmiðunarreglur varðandi pappír

Notið viðeigandi pappír til að koma í veg fyrir flækjur og tryggja prentun án vandræða.

- Ávallt skal nota nýjan og óskemmdan pappír.
- Vertu viss um meðmælda hlið fyrir prentun áður en pappír er hlaðið. Þessar upplýsingar er yfirleitt að finna á umbúðum pappírs.

- Ekki nota pappír sem hefur verið skorinn eða klipptur með hendi.
- Ekki blanda saman pappírsstærðum, gerðum eða þyngdum í sömu skúffu; blöndun orsakar flækjur.
- Ekki nota húðaðan pappír nema hann sé sérstaklega hannaður fyrir rafræna prentun

Varðandi frekari upplýsingar, sjá *Leiðbeiningar varðandi pappír og sérstaka miðla*.

Eiginleikar pappírs

Eftirfarandi eiginleikar hafa áhrif á prentgæði og áreiðanleika. Hafðu þessar breytur í huga áður en prentað er á hann.

Þyngd

Skúffur geta matað pappír af mismunandi þyngd. Pappír léttari en 60 g/m² (16 lb) kann að vera ekki nægilega stífur til að mötun hans sé ekki rétt og hann valdi stíflum. Varðandi frekari upplýsingar, sjá efnið „Studdar pappírþyngdir“.

Krullun

Krullun er tilhneiging pappírs til að krullast á jöðrum. Mikil krullun getur valdið vandamálum í mötun á pappír. Krullun getur komið fram eftir að pappír fer í gegnum prentarann, þar sem hann er verður fyrir miklum hita. Geymsla á ópökkuðum pappír við heitar, rakar, kaldar eða þurrar aðstæður, jafnvel í skúffum, getur stuðlað að því að pappír krullast fyrir prentun og getur valdið vandamálum við mötun.

Sléttleiki

Sléttleiki pappírs hefur bein áhrif á prentgæði. Ef pappír er of grófur þá nær prentliturinn ekki að samlagast honum á réttan hátt. Ef pappír er of sléttur, þá getur það valdið vandamálum við mötun hans eða prentgæði. Við mælum með notkun á pappír með 50 Sheffield-punktum.

Rakainnihald

Magn af raka í pappírnum hefur áhrif á bæði á prentgæði og getu prentarans til að mata pappírinn á réttan hátt. Láttu pappír vera í upphaflegum umbúðum þar til að það á að nota hann. Þetta takmarkar útsetningu af pappír gagnvart rakabreytingum sem geta rýrt frammistöðu hans.

Fyrir prentun skal geyma pappír í upprunalegum umbúðum í 24 til 48 klukkustundir. Umhverfið sem pappírinn er geymdur í verður að vera það sama og prentarinn. Lengdu tímann í nokkra daga ef umhverfi geymslu eða flutnings er mjög frábrugðið umhverfi prentarans. Þykkur pappír getur einnig þurft lengri aðlögunartíma.

Stefna á trefjum

Trefjar eiga við um hvernig pappírstrefjar liggja í pappírsörk. Trefjar eru annað hvort *langar trefjar* sem liggja eftir lengd á pappírnum, eða *stuttar trefjar* sem liggja þvert á breidd pappírs. Varðandi meðmælda stefnu trefja, sjá efnið „Studdar pappírþyngdir“.

Trefjainnihald

Mest af hágæða ljósritunarpappír er búinn til úr 100% efnameðhöndlaðri trjákvöðu. Þetta innihald gefur pappírnum mikinn stöðugleika sem leiðir til færri vandamála við mötun pappírs og betri prentgæði. Pappír sem inniheldur trefjar eins og bómull getur haft neikvæð áhrif á meðhöndlun pappírs.

Óásættanlegur pappír

Ekki er mælt með eftirfarandi pappírsgerðum til nota í prentaranum:

- Efnafræðilega meðhöndlaðir pappírar sem eru notaðir til að gera afrit án kalkipappírs. Þeir eru einnig þekktir sem kolefnislausir pappírar, kolefnislaus afritunarpappír (CCP) eða pappír sem ekki þarfnast kolefnis (NCR).
- Forprentaður pappír með kemískum efnum sem geta mengað prentarann
- Forprentaður pappír sem getur orðið fyrir áhrifum að hitastigi í prentaranum
- Forprentaður pappír sem þarfnast stillingar (nákvæmni prentunar á pappírinn) meiri eða minni en ± 2.3 mm (± 0.09 to.). Til dæmis eyðublöð með ljóskennsl stafa (OCR).
Í sumum tilfellum, er hægt að stilla samfærslu með hugbúnaði til að prenta með árangri á þessi eyðublöð.
- Húðaður pappír (útþurrkanlegur), pappír úr gerviefnum eða hitanæmur pappír
- Með grófum brúnum. grófan eða mjög munstraður pappír eða krumpaður pappír
- Pappírar sem ekki uppfylla EN12281:2002 (evrópa).
- Pappír sem er þynnri en 60g/m^2 (16lb)
- Margskipt eyðublöð eða skjöl.

Notkun á endurunnum pappír

Lexmark vinnur að því að draga úr umhverfisáhrifum pappírs með því að bjóða viðskiptavinum val þegar kemur að prentun. Ein leið til þess að ná þessu er að prófa vörur til að tryggja að hægt sé að nota endurunnum pappír, sérstaklega pappíra sem eru úr 30%, 50% og 100% endurunnu efni. Við gerum ráð fyrir því að endurunnum pappír virki jafn vel og pappír sem ekki er endurunnum virkar í prenturum okkar. Þó að enginn opinber staðall sé til fyrir notkun pappírs á skrifstofum notar Lexmark Evrópustaðalinn EN 12281 sem staðal fyrir lágmarkskröfur. Til að tryggja umfang prófana inniheldur prófunarpappír 100% endurunnum pappír frá Norður-Ameríku, Evrópu og Asíu og prófanir eru gerðar við 8–80% rakastig. Prófun felur í sér tvíhliða prentun. Nota má allan skrifstofupappír sem er gerður úr endurnýjanlegu, endurunnu eða klórlausu efni.

Geymsla á pappír

Notaðu þessar viðmiðunarreglur varðandi pappírsgeymslu til að hjálpa til við að forðast flækjur og misjöfn prentgæði:

- Geymið pappír í upprunalegum umbúðum í sama umhverfi og prentarinn í 24 til 48 klukkustundir fyrir prentun.
- Lengdu tímann í nokkra daga ef umhverfi geymslu eða flutnings er mjög frábrugðið umhverfi prentarans. Þykkur pappír getur einnig þurft lengri aðlögunartíma.
- Fyrir bestu útkomu, geymið pappír þar sem hitastigið er 21°C (70°F) og rakastig er 40 prósent.
- Flestir miðaframleiðendur mæla með prentun við hitastig á bilinu $18\text{--}24^{\circ}\text{C}$ ($65\text{--}75^{\circ}\text{F}$) og með hlutfallslegum raka á bilinu 40 og 60 prósent.
- Geymið pappír í öskjum, á bretti eða hillu, frekar en á gólfinu.
- Geymið einstaka pakka á flötu yfirborði.
- Ekki geyma neitt ofan á stökum pappírspökkum.
- Taktu pappír út úr öskjunni eða umbúðum aðeins þegar þú ert tilbúinn til að hlaða honum í prentarann. Askjan og umbúðirnar að halda pappírnum hreinum, þurrum og flötum.

Val á forprentuðum eyðublöðum og bréfhausum

- Notaðu pappír með löngum trefjum.
- Notaðu aðeins eyðublöð sem eru offsetprentuð eða prentuð með aðferð djúpprentunar.
- Varastu pappír með grófri eða mjög mynstraðri áferð.
- Notaðu blek sem prentliturinn í prentaranum hefur ekki áhrif á. Prentlitir sem þorna við oxun eða eru á olíugrunni uppfylla venjulegast þessar kröfur; latex-prentlitir kunna ekki að gera það.
- Prentaðu prufueintök á forprentuð eyðublöð og bréfsefni sem ætlun er að nota áður en mikið magn er keypt. Þessi aðgerð ákvarðar hvort blek í forprentuðu eyðublaði eða bréfsefni mun hafa áhrif á prentgæðin.
- Hafðu samráð við söluaðila pappírs ef í vafa.
- Hlaðið pappír í rétta stefnu fyrir prentarann þegar verið er að prenta á bréfhaus. Varðandi frekari upplýsingar, sjá *Leiðbeiningar varðandi pappír og sérstaka miðla*.

Studdar pappírsstærðir

Pappírsstærð	Staðalskúffa fyrir 250 blöð	Skúffa fyrir 550 blöð sem er aukabúnaður	Fjölnotamatari	Prentun á tvær hliðar
A4 210 x 297 mm (8,27 x 11,7 to.)	✓	✓	✓	✓
A5 skammsnið (SEF) 148 x 210 mm (5,83 x 8,27 to.)	✓	✓	✓	X
A5 langhlið (LEF)¹ 210 x 148 mm (8,27 x 5,83 to.)	✓	✓	✓	X
A6 105 x 148 mm (4,13 x 5,83 to.)	✓	✓	✓	X
JIS B5 182 x 257 mm (7,17 x 10,1 to.)	✓	✓	✓	X
Oficio (Mexico) 215,9 x 340,4 mm (8,5 x 13,4 to.)	✓	✓	✓	✓
Hagaki 100 x 148 mm (3,94 x 5,83 to.)	✓	X	✓	X

¹ Sjálfvalinn stuðningur er mötun á langri brún.

² Pappír verður að vera hið minnsta 210 mm (8,27to.) breiður og 279,4 mm (11in.) langur fyrir tveggja hliða prentun.

³ Þegar alhliða stærð er valin er síðan sniðin fyrir 215,90 x 355,60 mm (8,5 x 14 to.) nema að skilgreint af hugbúnaði.

Pappírsstærð	Staðalskúffa fyrir 250 blöð	Skúffa fyrir 550 blöð sem er aukabúnaður	Fjölnotamatari	Prentun á tvær hliðar
Yfirlýsing 139,7 x 215,9 mm (5,5 x 8,5 to.)	✓	✓	✓	X
Stjórnunarleg (Executive) 184,2 x 266,7 mm (7,25 x 10,5 to.)	✓	✓	✓	X
Bréf (Letter) 215,9 x 279,4 mm (8,5 x 11 to.)	✓	✓	✓	✓
Lögfræði (Legal) 215,9 x 355,6 mm (8,5 x 14 to.)	✓	✓	✓	✓
Fólió 215,9 x 330,2 mm (8,5 x 13 to.)	✓	✓	✓	✓
Alhliða³ 99 x 148 mm to 215.9 x 359.92 mm (3.9 x 5.83 in. til 8,5 x 14,17 in.)	✓	✓	✓	✓ ²
7 3/4 umslag 98,4 x 190,5 mm (3,875 x 7,5 to.)	X	X	✓	X
9 umslag 98,4 x 225,4 mm (3,875 x 8,9 to.)	X	X	✓	X
10 umslag 104,8 x 241,3 mm (4,12 x 9,5 to.)	X	X	✓	X
DL umslag 110 x 220 mm (4,33 x 8,66 to.)	X	X	✓	X
C5 umslag 162 x 229 mm (6,38 x 9,01 to.)	X	X	✓	X
B5 umslag 176 x 250 mm (6,93 x 9,84 to.)	X	X	✓	X

¹ Sjálfvalinn stuðningur er mötun á langri brún.

² Pappír verður að vera hið minnsta 210 mm (8,27to.) breiður og 279,4 mm (11in.) langur fyrir tveggja hliða prentun.

³ Þegar alhliða stærð er valin er síðan sniðin fyrir 215,90 x 355,60 mm (8,5 x 14 to.) nema að skilgreint af hugbúnaði.

Pappírsstærð	Staðalskúffa fyrir 250 blöð	Skúffa fyrir 550 blöð sem er aukabúnaður	Fjölnotamatarari	Prentun á tvær hliðar
Önnur gerð umslags 98,4 x 162 mm til 176 x 250 mm (3,87 x 6,38 to. til 6,93 x 9,84 in.)	X	X	✓	X
<p>¹ Sjálfvalinn stuðningur er mötun á langri brún.</p> <p>² Pappír verður að vera hið minnsta 210 mm (8,27to.) breiður og 279,4 mm (11in.) langur fyrir tveggja hliða prentun.</p> <p>³ Þegar alhliða stærð er valin er síðan sniðin fyrir 215,90 x 355,60 mm (8,5 x 14 to.) nema að skilgreint af hugbúnaði.</p>				

Studdar pappírsgerðir

Pappírsgerð	Staðalskúffa fyrir 250 blöð	Skúffa fyrir 550 blöð sem er aukabúnaður	Fjölnotamatarari	Prentun á tvær hliðar	Sjálfvirkur matari skjala
Venjulegur pappír	✓	✓	✓	✓	✓
Þykkur pappír	X	X	✓	X	X
Endurunninn	✓	✓	✓	✓	X
Pappírsmiðar*	✓	✓	✓	X	X
Þykkur pappír	✓	✓	✓	✓	X
Bréfhaus	✓	✓	✓	✓	X
Forprentaður	✓	✓	✓	✓	X
Litaður pappír	✓	✓	✓	✓	X
Þunnur pappír	✓	✓	✓	✓	X
Mjög þykkur pappír	✓	✓	✓	✓	X
Grófur/bómull	✓	✓	✓	✓	X
Umslag	X	X	✓	X	X
Gróft umslag	X	X	✓	X	X
* Pappírsmiðar með einni hlið eru studdir fyrir notkun öðru hvoru minna en 20 síður á mánuði. Vínyl, miðar fyrir lyfjaglös eða miðar á báðum hliðum eru ekki studdir.					

Studdar pappírspyngdir

	Staðalskúffa fyrir 250 blöð	Skúffa fyrir 550 blöð sem er aukabúnaður	Fjölnotamatari	Prentun á tvær hliðar	Sjálfvirkur matari skjala
Pappírspyngd	60–120 g/m ² (16–32 lb)	60–120 g/m ² (16–32 lb)	60–217 g/m ² (16–58 lb)	60–90 g/m ² (16–24 lb)	60–90 g/m ² (16–24 lb)

Setja upp, setja inn og stilla

Velja staðsetningu fyrir prentarann

- Skilja eftir nægt pláss til að opna skúffur, hlífar og hurðir og til að setja upp valkosti vélbúnaðar.
- Settu prentarann upp nálægt rafmagnstengli.

VARÚÐ—HUGSANLEG HÆTTA: Til að koma í veg fyrir hættu á eldsvoða eða raflosti tengið rafmagnssnúruna við innstungu með viðeigandi getu og rétta jarðtengingu sem er nálægt vörunni og auðveldlega aðgengileg.

VARÚÐ—HÆTTA Á RAFLOSTI: Til að koma í veg fyrir hættu á raflosti, ekki setja þessa vöru upp eða nota nálægt vatni eða blautum stöðum.

- Gangið úr skugga um að loftflæði í herberginu uppfylli ASHRAE 62 staðal eða staðal CEN Technical Committee 156.
- Tryggið flatt, sterkt og stöðugt yfirborð.
- Haldið prentaranum:
 - Hreinum, þurrum og lausum við ryk.
 - Fjarri lausum heftum og pappírsklemmum.
 - Fjarri beinu loftflæði frá loftræstitækjum, hiturum eða blásurum.
 - Fjarri beinu sólarljósi eða miklum raka.
- Fylgið meðmæltu hitastigi og varist óstöðugleika:

Umhverfishiti	10 til 32,2°C (50 til 90°F)
Geymsluhiti	15,6 til 32,2°C (60 til 90°F)

- Haldið meðmæltu plássi umhverfis prentarann fyrir rétta loftræstingu:

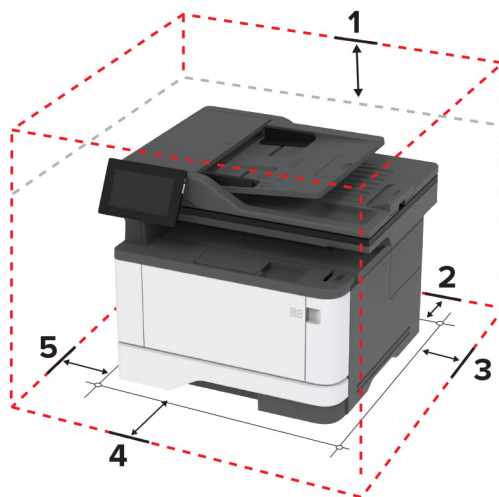

1	Ofan	305 mm (12 to.)
2	Aftan	100 mm (3,94 to.)
3	Hægri hlið	76,2 mm (3 to.)

4	Framan	305 mm (12 to.) Athugasemd: Lágmarkspláss sem þörf er á fyrir framan prentarann er 76 mm (3 to.).
5	Vinstri hlið	110 mm (4,33 to.)

Tenging á köplum

- ⚠ VARÚÐ—HÆTTA Á RAFLOSTI:** Til að koma í veg fyrir hættu á raflosti skal ekki setja upp þessa vöru eða tengja einhverjar rafmagns- og kaplatengingar, svo sem rafmagnsleiðslu, faxeiginleika eða síma, á meðan á eldingarveður gengur yfir.
- ⚠ VARÚÐ—HUGSANLEG HÆTTA:** Til að koma í veg fyrir hættu á eldsvoða eða raflosti tengið rafmagnssnúruna við innstungu með viðeigandi getu og rétta jarðtengingu sem er nálægt vörunni og auðveldlega aðgengileg.
- ⚠ VARÚÐ—HUGSANLEG HÆTTA:** Til að koma í veg fyrir hættu á eldsvoða eða raflosti notið aðeins rafmagnssnúruna sem fylgdi með þessari vöru eða viðurkennda skiptivöru frá framleiðanda.
- ⚠ VARÚÐ—HUGSANLEG HÆTTA:** Til að draga úr hættu á eldsvoða, notið aðeins 26 AWG eða stærri samskiptasnúru (RJ-11) þegar þessi vara er tengd við almennt símkerfi. Fyrir notendur í Ástralíu verður snúran að vera samþykkt af yfirvöldum samskipta og miðla í Ástralíu (Australian Communications and Media Authority).

Viðvörðun—hugsanleg hættu: Til að forðast gagnatap eða truflun prentara, ekki snerta USB snúruna, millistykki fyrir þráðlaust net, eða prentarann á þeim svæðum sem eru sýnd þegar prentun er virk.

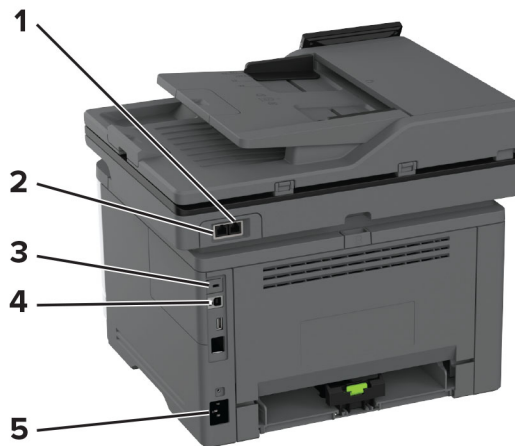

	Prentaratengi	Virkni
1	EXT-tengi	Tengja fleiri viðbótartæki (síma eða símsvara) við prentarann og símalínu. Notaðu þetta tengi ef þú ert ekki með sérstaka faxlínu fyrir prentarann og ef þessi tengiaðferð er studd í þínu landi eða svæði.
2	LINE-tengi	Tengja prentarann við virka símalínu með venjulegt vegg tengi (RJ-11), DSL-síu eða VoIP-millistykki eða eitthvað annað millistykki sem leyfir þér aðgengi að símalínu til að senda og taka á móti faxi.
3	USB-prentaratengi	Tengja prentarann við tölvu.
4	Ethernet-tengi	Tengja prentarann við netkerfi.
5	Tengi fyrir straumsnúru	Tengja prentarann við rétt jarðtengda rafmagnsinnstungu.

Setja upp og nota forrit á heimaskjánum

Nota heimaskjáinn

Athugasemd: Heimaskjárinn þinn getur verið mismunandi eftir á sérstillingum á heimaskjánum, stjórnendauppsetningu og virkum innfelldum lausnum.



#	Tákn	Virgni
1	Stopp-hnappur eða hnappur til að hætta við	Hætta við núverandi verk.
2	Afritun	Taka afrit.
3	Tölvupóstur	Senda tölvupósta.
4	Fax	Senda fax.
5	Staða/birgðir	<ul style="list-style-type: none"> Sýna viðvörðun prentara eða villuskilaboð þegar prentari þarf íhlutun til að halda áfram vinnslu. Skoða frekari upplýsingar um viðvörðun prentara eða skilaboð, og um hvernig á að hreinsa þau. <p>Athugasemd: Þú getur líka farið í þessa stillingu með því að snerta efsta hlutann á heimaskjánum.</p>
6	USB-drif	Skoða, velja eða prenta myndir og skjöl af minniskorti.
7	Heimilisfangabók	Fara í, búa til og skipuleggja tengiliði.
8	Stillingar	Aðgengi að valmyndum prentarans.
9	Verk í biðröð	Sýna öll núverandi prentverk. Athugasemd: Þú getur líka farið í þessa stillingu með því að snerta efsta hlutann á heimaskjánum.
10	Start-hnappur	Gangsetja verk, fer eftir hvaða stilling er valin.
11	Hnappaborð á skjánum	Skrá tölur eða tákn í inntakssvæði.

Sérnsíða heimaskjáinn

1 Opnaðu vafra og skráðu IP-tölu prentarans í svæði vistfangs.

Athugasemdir:

- Skoða IP-tölu prentara á heimaskjá prentarans. IP-talan birtist sem fjögur sett af tölum sem eru aðskildar af punktum, svo sem 123.123.123.123.
- Ef verið er að nota staðgengilsþjón (proxy), gerðu hann óvirkan tímabundið til að opna vefsíðuna rétt.

2 Smelltu á **Stillingar > Tæki > Sýnileg tákni á heimaskjá**.

3 Gerðu eitt eða fleira af eftirfarandi:

- Til að bæta við tákni á heimaskjáinn, smelltu á **+**, veldu heitið á appinu, og smelltu síðan á **Bæta við**.
- Til að fjarlægja tákni af heimaskjánum, veldu heitið á appinu, og smelltu síðan á **Fjarlægja**.
- Til að sérnsíða heiti á appi, veldu heitið á appinu, smelltu á **Breyta**, og úthlutaðu heiti.
- Til að endurvekja heiti á appi, veldu heitið á appinu, smelltu á **Breyta**, og veldu síðan **Endurvekja merki apps**.
- Til að bæta við bili á milli appa, smelltu á **+**, veldu **AUTT BIL**, og smelltu síðan á **Bæta við**.
- Til að raða öppunum skaltu draga nöfn appanna í þá röð sem þú vilt.
- Til að endurheimta sjálfgefna heimaskjáinn, smelltu á **Endurheimta heimaskjáinn**.

4 Beittu breytingunum.

Studd forrit

Forrit	Gerðir prentara
Skönnunarmiðstöð	MX432, XM3142
Miðstöð flýtvísa	MX432, XM3142
Afrita kort	MX432, XM3142
sérnsíða skjá	MX432, XM3142
Aðstoð við viðskiptavini	XM3142
Kvótar tækis	XM3142

Setja upp skönnunarmiðstöð

1 Á heimaskjá prentarans, veldu **Skönnunarmiðstöð**.

2 Veldu og búðu til ákvörðunarstað og settu upp stillingar.

Athugasemdir:

- Gakktu úr skugga um að þú staðfestir og stillir stillingar þar til engar villur eiga sér stað þegar þú ert að búa til ákvörðunarstað á netinu.
- Aðeins ákvörðunarstaðir búnir til frá innbyggða vefþjóninum eru vistaðir. Skoðaðu skjölin sem fylgdu með lausninni varðandi frekari upplýsingar.

3 Beittu breytingunum.

Búa til flýtvísi

- 1 Á heimaskjá prentarans, veldu **Miðstöð flýtvísa**.

Athugasemd: Tákn og heiti gæti hafa breyst. Hafðu samband við þinn kerfisstjóra varðandi frekari upplýsingar

- 2 Veldu aðgerð prentara og snertu síðan **Búa til flýtvísi**.

Athugasemd: Aðgerðin fyrir öruggan tölvupóst er ekki studd.

- 3 Settu upp stillingarnar og snertu síðan **Vista**.

- 4 Skráðu einstakt heiti á flýtvísi.

Athugasemd: Til að komast hjá að klippt sé af heitum á heimaskjánum, skráðu aðeins allt að 25 staftáknum

- 5 Snertu **OK**.

Forritið býr sjálfvirkt til einstakt númer á flýtvísi.

Athugasemd: Til að ræsa flýtvísi, ýttu á , snertu **#** og skráðu síðan númer flýtvísis.

Setja upp afritun á korti

- 1 Opnaðu vafra og skráðu IP-tölu prentarans í svæði vistfangs.

Athugasemdir:

- Skoða IP-tölu prentara á heimaskjá prentarans. IP-talan birtist sem fjögur sett af tölum sem eru aðskildar af punktum, svo sem 123.123.123.123.
- Ef verið er að nota staðgengilsþjón (proxy), gerðu hann óvirkan tímabundið til að opna vefsíðuna rétt.

- 2 Smelltu á **Forrit > Afrita kort > Setja upp**.

Athugasemdir:

- Vertu viss um að sýna tákn sé virkt.
- Vertu viss um að stillingar fyrir tölvupóst og samnýtingu netkerfis séu uppsettar.
- Þegar verið er að skanna kort, vertu viss um að upplausn í skönnun sé ekki meiri en 200 dpi fyrir lit, og 400 dpi fyrir svart og hvítt.
- Þegar verið er að skanna mörg kort, vertu viss um að upplausn í skönnun sé ekki meiri en 150 dpi fyrir lit, og 300 dpi fyrir svart og hvítt.

- 3 Beittu breytingunum.

Athugasemd: Þú þarft harðan disk prentara eða skynvætt geymsludrif til að skanna mörg kort.

Nota sérsnið á skjá

Vertu viss um að gera eftirfarandi áður en forritið er notað:

- Í innbyggða vefþjóninum, smella á **Forrit > Sérsníða skjá > Setja upp**.
- Virkja og setja upp stillingar fyrir skjáhvílu, myndasýningu og veggfóður.

Stjórna myndum fyrir skjáhvílu og myndasýningu

1 Í hluta fyrir myndir skjáhvílu og myndasýningar, bættu við, breyttu eða eyddu mynd.

Athugasemdir:

- Þú getur bætt við allt að 10 myndum.
- Þegar virkt þá birtast stöðutákn aðeins á skjáhvílu þegar villur, viðvaranir eða tilkynningar frá skýi eru til staðar.

2 Beittu breytingunum.

Breyta um mynd veggfóðurs

1 Á heimaskjá prentarans, veldu **Breyta um veggfóður**.

2 Veldu mynd til að nota.

3 Beittu breytingunum.

Keyra myndasýningu frá minniskorti

1 Settu minniskort í USB-tengið.

2 Frá heimaskjá, snertu **Myndasýning**.

Myndirnar birtast í stafrófsröð.

Athugasemd: Þú getur fjarlægt minniskortið eftir að myndasýningin byrjar en myndirnar eru ekki vistaðar í prentaranum. Ef myndasýningin stöðvast, settu minniskortið inn aftur til að skoða myndirnar.

Nota Aðstoð við viðskiptavini

Athugasemdir:

- Þetta forrit er aðeins stutt í sumum gerðum prentara. Varðandi frekari upplýsingar, sjá [“Studd forrit” á síðu 22](#).
- Upplýsingar um hvernig á að setja upp stillingar forritsins má sjá í *Stjórnendaleiðbeiningar fyrir aðstoð við viðskiptavini*.

1 Á heimaskjá prentarans, veldu **Aðstoð við viðskiptavini**.

2 Prenta upplýsingarnar eða senda í tölvupósti.

Setja upp kvóta tækis

Athugasemdir:

- Þetta forrit er aðeins stutt í sumum gerðum prentara. Varðandi frekari upplýsingar, sjá [“Studd forrit” á síðu 22](#).
- Upplýsingar um hvernig stilla á forritið má sjá í *Stjórnendaleiðbeiningar fyrir kvóta tækis*.

1 Opnaðu vafra og skráðu IP-tölu prentarans í svæði vistfangs.

Athugasemdir:

- Skoða IP-tölu prentara á heimaskjá prentarans. IP-talan birtist sem fjögur sett af tölum sem eru aðskildar af punktum, svo sem 123.123.123.123.
- Ef verið er að nota staðgengilsþjón (proxy), gerðu hann óvirkan tímabundið til að opna vefsíðuna rétt.

2 Smelltu á **Forrit > Kvótar tækis > Setja upp**.

3 Í kaflanum Reikningar notanda bættu við eða breyttu notanda og stilltu síðan kvóta notanda.

4 Beittu breytingunum.

Stjórna bókmerkjum

Búa til bókmerki

Nota bókmerki til að prenta skjöl sem oft eru notuð og sem eru geymd á netþjónum eða á vefnum.

1 Opnaðu vafra og skráðu IP-tölu prentarans í svæði vistfangs.

Athugasemdir:

- Skoða IP-tölu prentara á heimaskjá prentarans. IP-talan birtist sem fjögur sett af tölum sem eru aðskildar af punktum, svo sem 123.123.123.123.
- Ef verið er að nota staðgengilsþjón (proxy), gerðu hann óvirkan tímabundið til að opna vefsíðuna rétt.

2 Smelltu á **Bókmerki > Bæta við bókmerki**, og skráðu síðan nafn á bókmerki.

3 Veldu gerð samskiptareglu Vistfangs og gerðu síðan eitt af eftirfarandi:

- Fyrir HTTP og HTTPS, skráðu vefsíðuslóðina sem þú vilt bókmerkja.
- Fyrir HTTPS, vertu viss um að nota heiti hýsils í stað IP-tölu. Til dæmis, skráðu **myWebsite.com/sample.pdf** í stað þess að skrá **123.123.123.123/sample.pdf**. Vertu einnig viss um að heiti hýsils samsvari einnig gildi almenns heitis (CN) í vottorði netþjóns. Nánari upplýsingar um að fá CN-gildi í vottorði netþjóns er að finna í hjálparupplýsingum fyrir vafrann þinn.
- Fyrir FTP, skráðu FTP vistfangið. Til dæmis, **myServer/myDirectory**. Skráðu númer FTP-tengis. Tenging 21 er sjálfvalið tengi til að senda skipanir.
- Fyrir SMB, skráðu vistfang fyrir möppu netkerfis. Til dæmis, **myServer/myShare/myFile.pdf**. Skráðu heiti á léni netkerfis.
- Ef þörf krefur, veldu gerð sannvottunar fyrir FTP og SMB.

Skráðu PIN-númer til að takmarka aðgengi að bókmerkinu.

Athugasemd: Forritið styður eftirfarandi gerðir skráa: PDF, JPEG og TIFF. Aðrar gerðir á skrá, svo sem DOCX og XLSX eru studdar í sumum gerðum prentara.

4 Smelltu á **Vista**.

Búa til möppur

1 Opnaðu vafra og skráðu IP-tölu prentarans í svæði vistfangs.

Athugasemdir:

- Skoða IP-tölu prentara á heimaskjá prentarans. IP-talan birtist sem fjögur sett af tölum sem eru aðskildar af punktum, svo sem 123.123.123.123.
- Ef verið er að nota staðgengilsþjón (proxy), gerðu hann óvirkan tímabundið til að opna vefsíðuna rétt.

2 Smelltu á **Bókmerki** > **Bæta við möppu**, og skrá síðan nafn á möppu.

Athugasemd: Skráðu PIN-númer til að takmarka aðgengi að möppunni.





3 Smelltu á **Vista**.

Athugasemd: Þú getur búið til möppur og bókmerki í möppu. Til að búa til bókmerki, sjá [“Búa til bókmerki” á síðu 25](#).

Stjórna tengiliðum

1 Á heimaskjá prentarans, veldu **Heimilisfangabók**.

2 Gerðu eitt eða fleira af eftirfarandi:

- Til að bæta við tengilið, snertu  efst á skjánum, og snertu síðan **Búa til tengilið**. Skilgreindu innskráningaraðferð ef þörf krefur til að leyfa aðgengi að forritum.
- Til að eyða tengilið, snertu  efst á skjánum, snertu **Eyða tengiliðum**, og veldu síðan tengiliðinn.
- Til að breyta upplýsingum um tengilið, snertu nafn tengiliðar.
- Til að búa til hóp, snertu  efst á skjánum, og snertu síðan **Búa til hóp**. Skilgreindu innskráningaraðferð ef þörf krefur til að leyfa aðgengi að forritum.
- Til að eyða tengilið, snertu  efst á skjánum, snertu **Eyða hópum**, og veldu síðan hópinn.
- Til að breyta tengiliðahóp, snertu **HÓPAR** > veldu heiti á hóp >  > veldu aðgerðina sem þú vilt gera.

3 Beittu breytingunum.

Setja upp og nota eiginleika aðgengis

Virkja raddstýringu

Frá heimaskjánum

1 Í einni hreyfingu og með einum fingri, strjúktu hægt til vinstri og síðan upp á skjáinn þar til þú heyrir raddskilaboð.

Athugasemd: Fyrir gerðir prentara án innbyggðra hátalara skaltu nota heyrnartól til að heyra skilaboðin.

2 Notaðu tvo fingur, snertu **OK**.

Athugasemd: Ef bendingin virkar ekki, beittu þá meiri þrýstingi.

Frá hnappaborðinu

1 Ýttu á og haltu **5** hnappinum þar til að talboð heyrast.

Athugasemd: Fyrir gerðir prentara án innbyggðra hátalara skaltu nota heyrnartól til að heyra skilaboðin.

2 Ýttu á **Tab** til að færa bendilinn á OK-hnappinn og ýttu síðan á **Enter**.

Athugasemdir:

- Þegar kveikt er á raddstýringu skaltu alltaf nota tvo fingur til að velja hvaða atriði sem er á skjánum.
- Raddstýring er takmarkaðan tungumálastuðning.

Slökkva á raddstýringu

1 Í einni hreyfingu og með einum fingri, strjúktu hægt til vinstri og síðan upp á skjáinn þar til þú heyrir raddskilaboð.

Athugasemd: Fyrir gerðir prentara án innbyggðra hátalara skaltu nota heyrnartól til að heyra skilaboðin.

2 Notaðu tvo fingur til að gera annað hvort af eftirfarandi:

- Snertu **Raddstýring**, snertu síðan **OK**.
- Snertu **Hætta við**.

Athugasemd: Ef bendingin virkar ekki, beittu þá meiri þrýstingi.

Þú getur líka slökkt á raddstýringu með því að gera annað hvort af eftirfarandi:

- Tvísmelltu á heimaskjáinn með tveimur fingrum.
- Ýttu á straumtakann til að setja prentarann í svefnstillingu eða stillingu í dvala.

Fara um skjáinn með því að nota bendingar

Athugasemdir:

- Flestar bendingar eiga aðeins við þegar raddstýring er virk.
- Virkja stækkun til að nota bendingar aðdráttar og skimunar.
- Notaðu áþreifanlegt lykklaborð til að skrá staftákn og stilla ákveðnar stillingar.

Bending	Virgni
Strjúktu til vinstri og svo upp með einum fingri	Kveikja á stillingu aðgengis. Notaðu sömu bendingu til að hætta í stillingu aðgengis. Athugasemd: Þessi bending á einnig við þegar prentarinn er í venjulegri stillingu.
Tvísmella með því að nota einn fingur	Velja valkost eða hlut á skjánum.
Tvísmella á heimatákn með því að nota tvo fingur	Slökkva á stillingu aðgengis.
Þrísmella með því að nota einn fingur	Aðdráttur inn eða út í texta eða myndum.
Strjúktu til hægri eða strjúktu niður með einum fingri	Fara í næsta hlut á skjánum.
Strjúktu til vinstri eða strjúktu upp með einum fingri	Fara í fyrri hlut á skjánum.
Strjúktu upp og svo niður með einum fingri	Fara í fyrsta hlutinn á skjánum.

Bending	Virkni
Skima	Fara í hluta af mynd með aðdrætti sem eru fyrir utan mörk skjásins. Athugasemd: Notaðu tvo fingur til að draga mynd með aðdrætti.
Strjúktu upp og svo til hægri með einum fingri	Hækka hljóðstyrkinn. Athugasemd: Þessi bending á einnig við þegar prentarinn er í venjulegri stillingu.
Strjúktu niður og svo til hægri með einum fingri	Lækka hljóðstyrkinn. Athugasemd: Þessi bending á einnig við þegar prentarinn er í venjulegri stillingu.
Strjúktu upp og svo til vinstri með einum fingri	Hætta í forriti og fara til baka í heimaskjá
Strjúktu niður og svo til vinstri með einum fingri	Fara til baka í fyrri stillingu.

Nota hnappaborðið á skjánum

Þegar hnappaborðið á skjánum birtist, gerðu eitt af eftirfarandi:

- Snertu takka til að nota og slá inn staftákn í reitinn.
- Dragðu fingur yfir mismunandi staftákn til að nota og slá staftáknið inn í reitinn.
- Snertu textareit með tveimur fingrum til að nota stafina í reitnum.
- Snertu **Hnapp til baka** til að eyða staftáknum.

Virkja stillingu stækkunar

1 Í einni hreyfingu og með einum fingri, strjúktu hægt til vinstri og síðan upp á skjáinn þar til þú heyrir raddskilaboð.

Athugasemd: Fyrir gerðir prentara án innbyggðra hátalara skaltu nota heyrnartól til að heyra skilaboðin.

2 Notaðu tvo fingur, gerðu eftirfarandi:

- Snertu **Stækkunarstilling**.
- Snertu **OK**.

Athugasemd: Ef bendingin virkar ekki, beittu þá meiri þrýstingi.

Varðandi frekari upplýsingar varðandi færslu á stækkuðum skjá, sjá [“Fara um skjáinn með því að nota bendingar” á síðu 27](#).

Stilla hraða á raddstýringu

- Frá heimaskjánum, veldu **Stillingar > Tæki > Aðgengileiki > Hraði raddstýringar**.
- Veldu hraða tals.

Stilla sjálfvalinn hljóðstyrk höfuðheyrnatóla

- Frá heimaskjánum, veldu **Stillingar > Tæki > Aðgengileiki**.
- Stilla hljóðstyrk höfuðheyrnatóla.

Athugasemd: Hljóðstyrkur verður endurstilltur í sjálfgefið gildi eftir að notandinn fer úr stillingu aðgengis eða þegar prentarinn vaknar eftir svefn eða dvala.

Stilla sjálfvalinn hljóðstyrk innri hátalara

- 1 Frá heimaskjá, snertu .
- 2 Stilla hljóðstyrkinn.

Athugasemdir:

- Ef hljóðlát stilling er valin er slökkt á öllum hljóðviðvörðunum. Þessi stilling hægir einnig á frammistöðu prentarans.
- Hljóðstyrkur verður endurstilltur í sjálfgefið gildi eftir að notandinn fer úr stillingu aðgengis eða þegar prentarinn vaknar eftir svefn eða dvala.

Virkja töluð aðgangsorð eða persónuauðkennanleg númer (PIN)

- 1 Frá heimaskjánum, snertu **Stillingar > Tæki > Aðgengileiki > Tala aðgangsorð/persónuauðkennanleg númer (PIN)**.
- 2 Virkja stillinguna.

Setja upp prentarann til að senda fax

Stutt fax

Gerð prentara	Hliðstætt fax	etherFAX ¹	Faxþjónn	Fax over IP (FoIP) ²
MX432adwe	✓	✓	✓	✓
XM3142	✓	✓	✓	✓

¹ Þarfnast áskriftar. Varðandi frekari upplýsingar, farðu á <https://www.etherfax.net/lexmark> eða hafðu samband við þann stað sem þú keyptir prentarann.

² Þarfnast uppsetts leyfispakka. Hafðu samband við þann stað sem þú keyptir prentarann varðandi frekari upplýsingar.

Setja upp faxaðgerð sem notar hliðstætt fax

Athugasemdir:

- Sumar aðferðir við tengingu eiga aðeins við í sumum löndum eða svæðum.
- Ef faxaðgerð er virk og ekki uppsett að fullu þá gæti gaumljósið blikkað með rauðu ljósi.
- Ef þú ert ekki með TCP/IP-umhverfi, notaðu þá stjórnborð prentara til að setja upp faxið.

Viðvörðun—hugsanleg hættu: Til að forðast gagnatap eða truflun, ekki snerta snúrur eða prentarann á þeim svæðum sem eru sýnd þegar sending eða móttaka á faxi er virk.

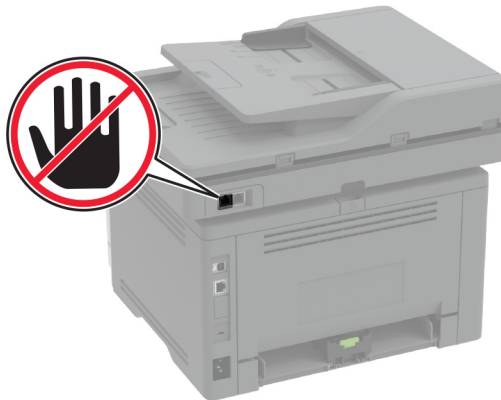

Nota valmyndina Stillingar í prentaranum

- 1 Af heimaskjánum, snertu **Stillingar > Fax > Uppsetning á faxi > Almennar stillingar á faxi**.
- 2 Settu upp stillingarnar.

Nota innbyggða vefþjóninn

- 1 Opnaðu vafra og skráðu IP-tölu prentarans í svæði vistfangs.

Athugasemdir:

- Skoða IP-tölu prentara á heimaskjánum. IP-talan birtist sem fjögur sett af tölum sem eru aðskildar af punktum, svo sem 123.123.123.123.
- Ef verið er að nota staðgengilsþjón (proxy), gerðu hann óvirkan tímabundið til að opna vefsíðuna rétt.

- 2 Smelltu á **Stillingar > Fax > Uppsetning á faxi > Almennar stillingar á faxi**.
- 3 Settu upp stillingarnar.
- 4 Beittu breytingunum.

Setja upp faxaðgerð sem notar etherFAX

Athugasemdir:

- Fastbúnaður prentara verður að vera uppfærður í nýjstu útgáfu. Varðandi frekari upplýsingar, sjá [“Uppfæra fastbúnað” á síðu 51](#).
- Viðeigandi leyfispakki verður að vera uppsettur í prentaranum þínum. Varðandi frekari upplýsingar, hafðu samband við etherFAX.
- Gakktu úr skugga um að þú hafir skráð prentarann þinn í etherFAX gáttina. Varðandi frekari upplýsingar, farðu á <https://www.etherfax.net/lexmark>.
- Raðnúmers prentara er krafist við skráningu. Til að finna raðnúmerið, sjá [“Finna raðnúmerið á prentaranum” á síðu 10](#).

- 1 Opnaðu vafra og skráðu IP-tölu prentarans í svæði vistfangs.

Athugasemdir:

- Skoða IP-tölu prentara á heimaskjánum. IP-talan birtist sem fjögur sett af tölum sem eru aðskildar af punktum, svo sem 123.123.123.123.
- Ef verið er að nota staðgengilsþjón (proxy), gerðu hann óvirkan tímabundið til að opna vefsíðuna rétt.

2 Smelltu á **Stillingar > Fax > Uppsetning á faxi > Almennar stillingar á faxi.**

Athugasemd: Uppsetning á faxi birtist aðeins ef Fax-stilling er stillt á Fax.

3 Í svæði Heiti á faxi skráðu einkvæmt heiti.**4 Í svæði Faxnúmer skráðu faxnúmerið sem etherFAX lét í té.****5 Í valmyndinni Flutningur á faxi veldu **etherFAX**.****6 Beittu breytingunum.**

Setja upp aðgerð á faxi með því að nota faxþjón

Athugasemdir:

- Þessi aðgerð gerir þér kleift að senda faxskilaboð til faxþjónustuveitu sem styður móttöku tölvupósts.
- Þessi eiginleiki styður aðeins föx á útleið. Til að styðja við faxmóttöku skaltu ganga úr skugga um að þú hafir fax sem byggir á tæki, svo sem hliðrænt fax, etherFAX eða Fax yfir IP (FoIP), í prentaranum.

1 Opnaðu vafra og skráðu IP-tölu prentarans í svæði vistfangs.**Athugasemdir:**

- Skoða IP-tölu prentara á heimaskjánum. IP-talan birtist sem fjögur sett af tölum sem eru aðskildar af punktum, svo sem 123.123.123.123.
- Ef verið er að nota staðgengilsþjón (proxy), gerðu hann óvirkan tímabundið til að opna vefsíðuna rétt.

2 Smelltu á **Stillingar > Fax.****3 Í valmyndinni Faxstillingar veldu **Faxþjónn**, og smelltu síðan á **Vista**.****4 Smelltu á **Uppsetning faxþjóns**.****5 Í svæðinu Til að sníða skráðu **[#]@myfax.com**, þar sem **[#]** er faxnúmerið og **myfax.com** er lén faxveitunnar.****Athugasemdir:**

- Ef þörf krefur, stilltu svæðin Vistfang svars, Efni, eða Skilaboð.
- Til að láta prentarann taka á móti faxskilaboðum skaltu virkja stillinguna fyrir tækið í prentaranum til að taka á móti faxi. Gangtu úr skugga um að þú sért með fax í prentaranum uppsett.

6 Smelltu á **Vista.**

7 Smelltu á **Stillingar tölvupósts í faxþjóni**, og gerðu síðan annað af eftirfarandi:

- Virkja **Nota SMTP þjón tölvupósts**.

Athugasemd: Ef SMTP stillingar tölvupósts eru ekki stilltar, skoðaðu þá [“Setja upp SMTP stillingar tölvupósts” á síðu 38](#).

- Stilla SMTP-stillingarnar. Hafðu samband við þína veitu tölvupósts varðandi frekari upplýsingar.

8 Beittu breytingunum.

Setja upp fax með því að nota venjulega símalínu.

Athugasemd: Þessar leiðbeiningar eiga aðeins við prentara sem styðja hliðstætt fax. Varðandi frekari upplýsingar, sjá [“Stutt fax” á síðu 29](#).



VARÚÐ—HÆTTA Á RAFLOSTI: Til að koma í veg fyrir hættu á raflosti skal ekki setja upp þessa vöru eða tengja einhverjar rafmagns- og kaplatengingar, svo sem rafmagnsleiðslu, faxeiginleika eða síma, á meðan á eldingarveður gengur yfir.



VARÚÐ—HÆTTA Á RAFLOSTI: Til að koma í veg fyrir hættu á raflosti, notið ekki fax eiginleikann í þrumuveðri.



VARÚÐ—HUGSANLEG HÆTTA: Til að draga úr hættu á eldsvoða, notið aðeins 26 AWG eða stærri samskiptasnúru (RJ-11) þegar þessi vara er tengd við almennt símkerfi. Fyrir notendur í Ástralíu verður snúran að vera samþykkt af yfirvöldum samskipta og miðla í Ástralíu (Australian Communications and Media Authority).

Uppsetning 1: Prentarinn er tengdur við sérnota faxlínu

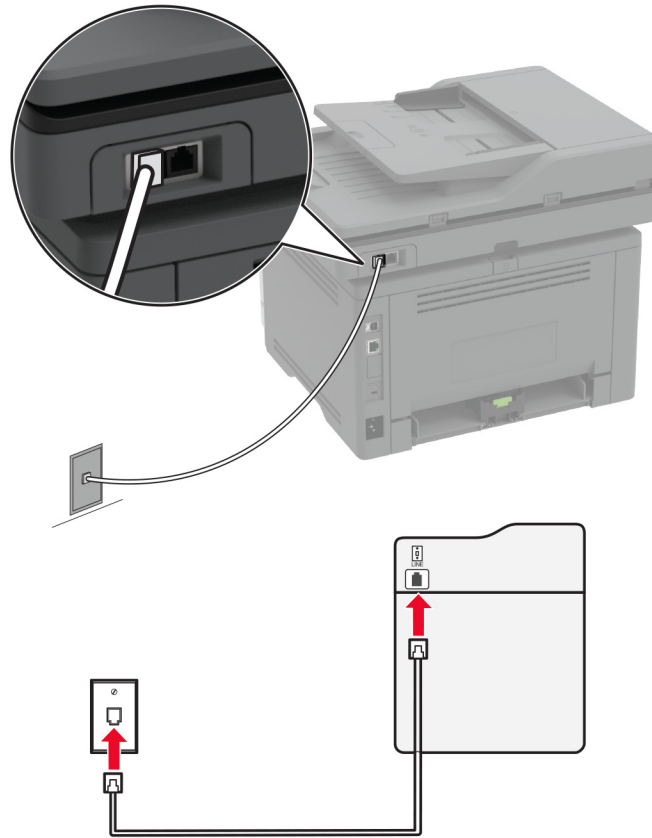

- 1 Tengdu annan endann á símasnúru við línutengi á prentaranum.
- 2 Tengdu hinn enda símasnúrunnar í virkt hliðrænt veggteni síma.

Athugasemdir:

- Þú getur stillt prentarann til að taka við faxsendingum sjálfvirkt (stilling á sjálfvirkri svörun á **Kveikt**) eða handvirkt (stilling á sjálfvirkri svörun á **Slökkt**).
- Ef þú vilt taka sjálfvirkt á móti faxsendingum, stilltu þá prentarann til að svara eftir tiltekinn fjölda hringinga.

Uppsetning 2: Prentarinn er að deila línu með símsvara

Athugasemd: Ef þú ert áskrifandi að sérstakri hringiþjónustu vertu þá viss um að þú stilltir rétt hringimynstur fyrir prentarann. Að öðrum kosti tekur prentarinn ekki á móti faxsendingum jafnvel þótt þú hafir stillt hann til að taka sjálfvirkt við faxsendingum.

Tengdur við sama veggengi síma

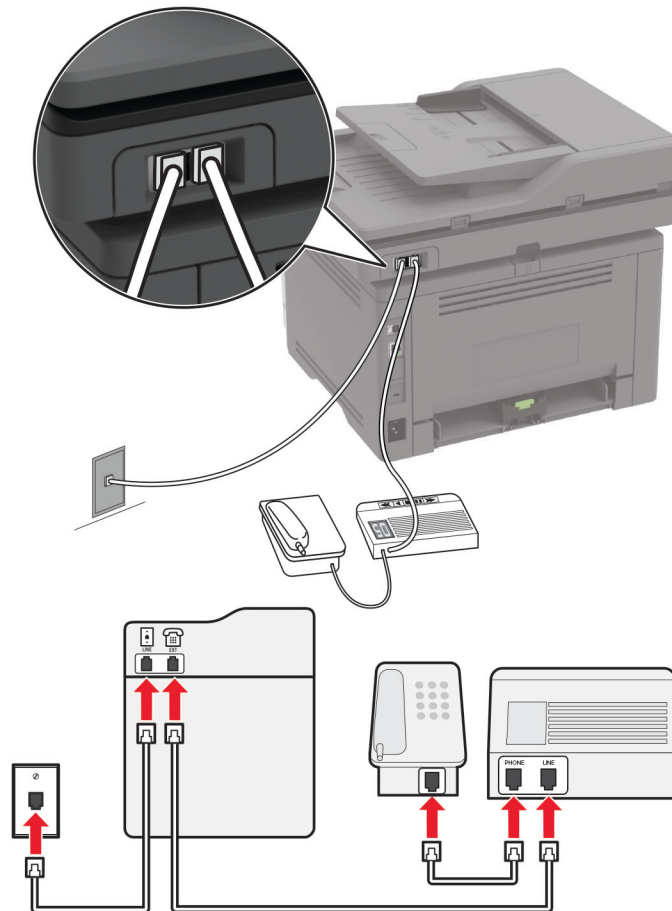

Athugasemd: Þessar leiðbeiningar eiga aðeins við prentara sem eru með EXT og línu-tengi.

- Tengdu annan endann á símasnúru við línutengi á prentaranum.
- Tengdu hinn enda símasnúrunnar í virkt hliðrænt veggengi.
- Tengdu símsvarann við símatengið á prentaranum.

Tengdur við annað vegg tengi

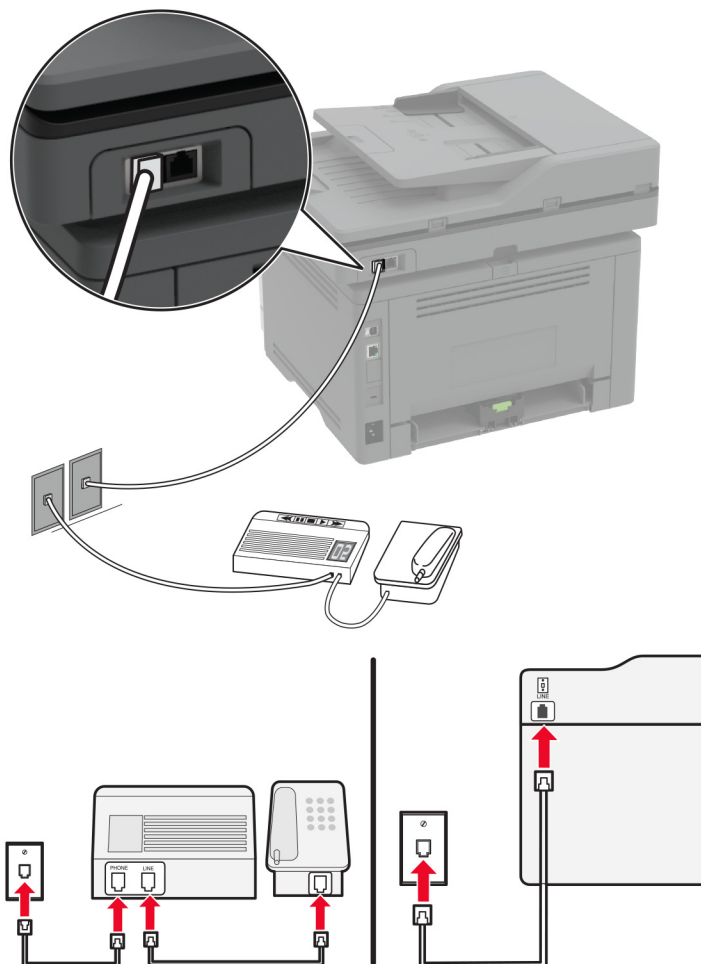

- 1 Tengdu annan endann á símasnúru við línutengi á prentaranum.
- 2 Tengdu hinn enda símasnúrunnar í virkt hliðrænt vegg tengi.

Athugasemdir:

- Ef þú ert aðeins með eitt símanúmer á línunni þinni, þá þarf að stilla prentarann til að taka sjálfvirkt við faxesendingum.
- Stilltu prentarann til að taka við símhringingum tveimur hringingum á eftir símsvaranum. Til dæmis, ef símsvarinn svarar eftir fjórar hringingar þá á að setja stillingu prentarans í Hringingar að svörun á 6.

Setja upp fax í löndum eða svæðum með öðru vísi vegg tengjum og tengjum.

Athugasemd: Þessar leiðbeiningar eiga aðeins við prentara sem styðja hliðstætt fax. Varðandi frekari upplýsingar, sjá "[Stutt fax](#)" á síðu 29.

- ⚠ VARÚÐ—HÆTTA Á RAFLOSTI:** Til að koma í veg fyrir hættu á raflosti skal ekki setja upp þessa vöru eða tengja einhverjar rafmagns- og kaplatengingar, svo sem rafmagnsleiðslu, faxeiginleika eða síma, á meðan á eldingarveður gengur yfir.

VARÚÐ—HÆTTA Á RAFLOSTI: Til að koma í veg fyrir hættu á raflosti, notið ekki fax eiginleikann í þrumuveðri.

VARÚÐ—HUGSANLEG HÆTTA: Til að draga úr hættu á eldsvoða, notið aðeins 26 AWG eða stærri samskiptasnúru (RJ-11) þegar þessi vara er tengd við almennt símkerfi. Fyrir notendur í Ástralíu verður snúran að vera samþykkt af yfirvöldum samskipta og miðla í Ástralíu (Australian Communications and Media Authority).

Staðalgerð vegg tengis sem flest lönd eða svæði hafa tekið upp er RJ-11. Ef vegg tengi eða búnaður á þínum stað er ekki með þessari tegund af tengi, notaðu þá símamillistykki. Millistykki fyrir land eða svæði kunna ekki að koma með prentarann, og þú gætir þurft að kaupa það sérstaklega.

Það kann að vera millistykki uppsett í símatengi á prentaranum. Ekki fjarlægja millistykkið úr símatengi prentarans ef þú ert að tengjast raðtengdu eða keðjutengdu símakerfi.

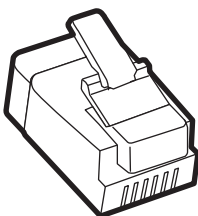

Heiti hlutar	Hlutanúmer
Lexmark millistykki	40X8519

Tengja prentarann við veggteni sem er ekki RJ-11.

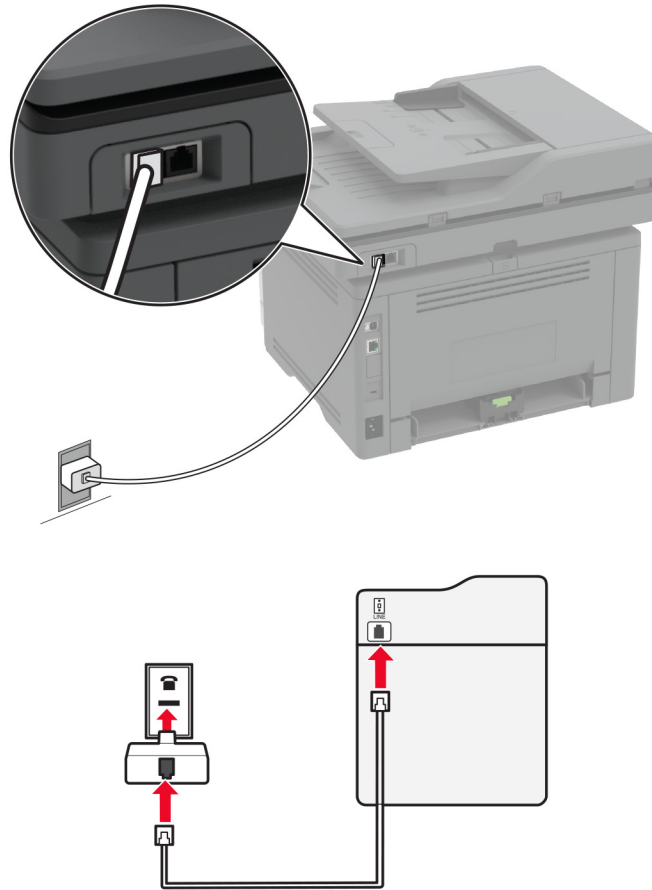

- 1 Tengdu annan endann á símasnúru við línutengi á prentaranum.
- 2 Tengdu hinn enda símasnúrunnar í RJ-11 millistykkið, og tengdu síðan millistykkið í veggtenið.
- 3 Ef þú vilt tengja annað tæki sem er ekki með RJ-11 tengi í sama veggteni, tengdu það þá beint við símamillistykkið.

Tengjast sérstakri hringþjónustu

Sérstök hringþjónusta lætur þig fá mörg símanúmer á einni símalínu. Hvert símanúmer fær úthlutað mismunandi hringimynstri.

Athugasemd: Þessar leiðbeiningar eiga aðeins við prentara sem styðja hliðstætt fax. Varðandi frekari upplýsingar, sjá [“Stutt fax” á síðu 29](#).

- 1 Frá heimaskjánum, snertu **Stillingar > Fax > Uppsetning á faxi > Móttökustillingar á faxi > Stillingar stjórnaða > Svára á**.
- 2 Veldu hringimynstur

Stilla dagsetningu á faxi og tíma

Athugasemd: Gangtu úr skugga um að fax sé uppsett. Frekari upplýsingar má sjá í kaflanum [Setja upp prentarann fyrir fax](#).

- 1 Frá heimaskjánum, snertu **Stillingar > Tæki > Kjörstillingar > Dagsetning og tími > Setja upp**.
- 2 Settu upp stillingarnar.

Stilla sumartíma

Athugasemd: Gangtu úr skugga um að fax sé uppsett. Frekari upplýsingar má sjá í kaflanum [Setja upp prentarann fyrir fax](#).

- 1 Frá heimaskjánum, snertu **Stillingar > Tæki > Kjörstillingar > Dagsetning og tími > Setja upp**.
- 2 Í valmynd fyrir Tímabelti snertu (UTC+notandi) sérsnið.
- 3 Snertu UTC (GMT) hliðrun, og settu upp stillingarnar.

Setja upp stillingar hátalara fyrir fax

Athugasemd: Gangtu úr skugga um að fax sé uppsett. Frekari upplýsingar má sjá í kaflanum [Setja upp prentarann fyrir fax](#).

- 1 Af heimaskjánum, snertu **Stillingar > Fax > Uppsetning á faxi > Stillingar hátalara**.
- 2 Gerðu eftirfarandi:
 - Stilltu Stillingu hátalara á **Alltaf á**.
 - Stilltu Hljóðstyrk hátalara á **Hátt**.
 - Virkja hljóðstyrk hringingar.

Setja upp SMTP stillingar tölvupósts

Stillta SMTP-stillingar (Simple Mail Transfer Protocol) til að senda skannað skjal í tölvupósti. Stillingar eru mismunandi hjá hverri þjónustu tölvupósts.

Áður en þú byrjar skaltu ganga úr skugga um að prentarinn sé tengdur við netkerfi og að netið sé tengt internetinu.

Nota innbyggða vefþjóninn

- 1 Opnaðu vafra og skráðu IP-tölu prentarans í svæði vistfangs.

Athugasemdir:

- Skoða IP-tölu prentara á heimaskjá prentarans. IP-talan birtist sem fjögur sett af tölum sem eru aðskildar af punktum, svo sem 123.123.123.123.
- Ef verið er að nota staðgengilsþjón (proxy), gerðu hann óvirkan tímabundið til að opna vefsíðuna rétt.

- 2 Smelltu á **Stillingar > Tölvupóstur**.
- 3 Í kaflanum Uppsetning á tölvupósti stilltu stillingarnar.

Athugasemdir:

- Frekari upplýsingar um aðgangsorðið má sjá í lista yfir [þjónustuveitur tölvupósts](#)
- Fyrir tölvupóstþjónustur sem ekki eru á listanum skaltu hafa samband við þjónustuveituna þína og biðja um stillingarnar.

4 Smelltu á Vista.**Nota valmyndina Stillingar í prentaranum**

1 Frá stjórnborðinu, snertu **Stillingar > Tölvupóstur > Uppsetning tölvupósts**.

2 Settu upp stillingarnar.

Athugasemdir:

- Frekari upplýsingar um aðgangsorðið má sjá í lista yfir [þjónustuveitur tölvupósts](#)
- Fyrir tölvupóstþjónustur sem ekki eru á listanum skaltu hafa samband við þjónustuveituna þína og biðja um stillingarnar.

Þjónustur tölvupósts

- [AOL Mail](#)
- [Comcast Mail](#)
- [Gmail](#)
- [iCloud Mail](#)
- [Mail.com](#)
- [NetEase Mail \(mail.126.com\)](#)
- [NetEase Mail \(mail.163.com\)](#)
- [NetEase Mail \(mail.yeah.net\)](#)
- [Outlook Live eða Microsoft 365](#)
- [QQ Mail](#)
- [Sina Mail](#)
- [Sohu Mail](#)
- [Yahoo! Mail](#)
- [Zoho Mail](#)

Athugasemdir:

- Ef þú lendir í villum með því að nota stillingarnar skaltu hafa samband við tölvupóstþjónustuna þína.
- Varðandi beitur tölvupóstþjónustu sem ekki eru á listanum hafðu samband við þjónustuveituna þína.

AOL Mail

Stilling	Gildi
Aðal SMTP-gátt	smtp.aol.com
Aðaltengi SMTP-gáttar	587
Nota SSL/TLS	Þarfnast
Krefjast áreiðanlegs vottorðs	Óvirkt

Stilling	Gildi
Vistfang svörunar	Þitt tölvupóstfang
Sannvottun á SMTP-þjóni	Innskráning / venjuleg
Tölvupóstur að frumkvæði tækis	Nota SMTP-réttindi tækis
Notandaauðkenni tækis	Þitt tölvupóstfang
Aðgangsorð tækis	Aðgangsorð apps Athugasemd: Til að búa til aðgangsorð fyrir app, farðu á síðuna AOL Account Security skráðu þig inn á þinn reikning, og smelltu síðan á Búa til aðgangsorð apps .

Comcast Mail

Stilling	Gildi
Aðal SMTP-gátt	smtp.comcast.net
Aðaltengi SMTP-gáttar	587
Nota SSL/TLS	Þarfnast
Krefjast áreiðanlegs vottorðs	Óvirkt
Vistfang svörunar	Þitt tölvupóstfang
Sannvottun á SMTP-þjóni	Innskráning / venjuleg
Tölvupóstur að frumkvæði tækis	Nota SMTP-réttindi tækis
Notandaauðkenni tækis	Þitt tölvupóstfang
Aðgangsorð tækis	Aðgangsorð reiknings

Athugasemd: Gakktu úr skugga um að aðgangssöryggisstilling þriðja aðila sé virkjuð á reikningnum þínum. Varðandi frekari upplýsingar, farðu á [hjálparsíðu Comcast Xfinity Connect](#).

Gmail™

Athugasemd: Vertu viss um að tveggja þrepa sannvottun sé virk á þínum Google reikningi. Til að virkja tveggja þrepa sannvottun, farðu á síðuna [Google Account Security](#) skráðu þig inn á reikninginn þinn, og í kaflanum „Skrá inn í Google“ smelltu á **2ja þrepa sannvottun**.

Stilling	Gildi
Aðal SMTP-gátt	smtp.gmail.com
Aðaltengi SMTP-gáttar	587
Nota SSL/TLS	Þarfnast
Krefjast áreiðanlegs vottorðs	Óvirkt
Vistfang svörunar	Þitt tölvupóstfang
Sannvottun á SMTP-þjóni	Innskráning / venjuleg
Tölvupóstur að frumkvæði tækis	Nota SMTP-réttindi tækis
Notandaauðkenni tækis	Þitt tölvupóstfang

Stilling	Gildi
Aðgangsorð tækis	Aðgangsorð apps Athugasemdir: <ul style="list-style-type: none"> Til að búa til aðgangsorð fyrir app, farðu á síðuna Google Account Security skráðu þig inn á reikninginn þinn, og síðan frá kaflanum „Skrá inn í Google“ smelltu á Aðgangsorð apps. „App passwords“ sést aðeins ef tveggja þrepa sannvottun er virk.

iCloud Mail

Athugasemd: Gangtu úr skugga um að tveggja þrepa sannvottun sé virk á reikningnum þínum.

Stilling	Gildi
Aðal SMTP-gátt	smtp.mail.me.com
Aðaltengi SMTP-gáttar	587
Nota SSL/TLS	Þarfnast
Krefjast áreiðanlegs vottorðs	Óvirkt
Vistfang svörunar	Þitt tölvupóstfang
Sannvottun á SMTP-þjóni	Innskráning / venjuleg
Tölvupóstur að frumkvæði tækis	Nota SMTP-réttindi tækis
Notandaauðkenni tækis	Þitt tölvupóstfang
Aðgangsorð tækis	Aðgangsorð apps Athugasemd: Til að búa til aðgangsorð fyrir app, farðu á síðuna iCloud Account Management skráðu þig inn á reikninginn þinn, og síðan frá kaflanum Öryggi smelltu á Búa til aðgangsorð .

Mail.com

Stilling	Gildi
Aðal SMTP-gátt	smtp.mail.com
Aðaltengi SMTP-gáttar	587
Nota SSL/TLS	Þarfnast
Krefjast áreiðanlegs vottorðs	Óvirkt
Vistfang svörunar	Þitt tölvupóstfang
Sannvottun á SMTP-þjóni	Innskráning / venjuleg
Tölvupóstur að frumkvæði tækis	Nota SMTP-réttindi tækis
Notandaauðkenni tækis	Þitt tölvupóstfang
Aðgangsorð tækis	Aðgangsorð reiknings

NetEase Mail (mail.126.com)

Athugasemd: Gangtu úr skugga um að SMTP þjónusta sé virk á reikningnum þínum. Til að virkja þjónustuna frá heimasíðu NetEase Mail, smelltu á **Stillingar > POP3/SMTP/IMAP**, og virkjaðu síðan annað hvort **IMAP/SMTP þjónustu** eða **POP3/SMTP þjónustu**.

Stilling	Gildi
Aðal SMTP-gátt	smtp.126.com
Aðaltengi SMTP-gáttar	465
Nota SSL/TLS	Þarfnast
Krefjast áreiðanlegs vottorðs	Óvirkt
Vistfang svörunar	Þitt tölvupóstfang
Sannvottun á SMTP-þjóni	Innskráning / venjuleg
Tölvupóstur að frumkvæði tækis	Nota SMTP-réttindi tækis
Notandaauðkenni tækis	Þitt tölvupóstfang
Aðgangsorð tækis	Aðgangsorð heimildar Athugasemd: Aðgangsorð heimildar er látið í té þegar IMAP/SMTP þjónusta eða POP3/SMTP þjónusta er virk.

NetEase Mail (mail.163.com)

Athugasemd: Gangtu úr skugga um að SMTP þjónusta sé virk á reikningnum þínum. Til að virkja þjónustuna frá heimasíðu NetEase Mail, smelltu á **Stillingar > POP3/SMTP/IMAP**, og virkjaðu síðan annað hvort **IMAP/SMTP þjónustu** eða **POP3/SMTP þjónustu**.

Stilling	Gildi
Aðal SMTP-gátt	smtp.163.com
Aðaltengi SMTP-gáttar	465
Nota SSL/TLS	Þarfnast
Krefjast áreiðanlegs vottorðs	Óvirkt
Vistfang svörunar	Þitt tölvupóstfang
Sannvottun á SMTP-þjóni	Innskráning / venjuleg
Tölvupóstur að frumkvæði tækis	Nota SMTP-réttindi tækis
Notandaauðkenni tækis	Þitt tölvupóstfang
Aðgangsorð tækis	Aðgangsorð heimildar Athugasemd: Aðgangsorð heimildar er látið í té þegar IMAP/SMTP þjónusta eða POP3/SMTP þjónusta er virk.

NetEase Mail (mail.yeah.net)

Athugasemd: Gangtu úr skugga um að SMTP þjónusta sé virk á reikningnum þínum. Til að virkja þjónustuna frá heimasíðu NetEase Mail, smelltu á **Stillingar > POP3/SMTP/IMAP**, og virkjaðu síðan annað hvort **IMAP/SMTP þjónustu** eða **POP3/SMTP þjónustu**.

Stilling	Gildi
Aðal SMTP-gátt	smtp.yeah.net
Aðaltengi SMTP-gáttar	465
Nota SSL/TLS	Þarfnast
Krefjast áreiðanlegs vottorðs	Óvirkt
Vistfang svörunar	Þitt tölvupóstfang
Sannvottun á SMTP-þjóni	Innskráning / venjuleg
Tölvupóstur að frumkvæði tækis	Nota SMTP-réttindi tækis
Notandaauðkenni tækis	Þitt tölvupóstfang
Aðgangsorð tækis	Aðgangsorð heimildar Athugasemd: Aðgangsorð heimildar er látið í té þegar IMAP/SMTP þjónusta eða POP3/SMTP þjónusta er virk.

Outlook Live eða Microsoft 365

Þessar stillingar eiga við um lén outlook.com og hotmail.com og reikninga Microsoft 365.

Stilling	Gildi
Aðal SMTP-gátt	smtp.office365.com
Aðaltengi SMTP-gáttar	587
Nota SSL/TLS	Þarfnast
Krefjast áreiðanlegs vottorðs	Óvirkt
Vistfang svörunar	Þitt tölvupóstfang
Sannvottun á SMTP-þjóni	Innskráning / venjuleg
Tölvupóstur að frumkvæði tækis	Nota SMTP-réttindi tækis
Notandaauðkenni tækis	Þitt tölvupóstfang
Aðgangsorð tækis	Aðgangsorð reiknings eða aðgangsorð apps Athugasemdir: <ul style="list-style-type: none"> Notaðu aðgangsorð reikningsins þíns fyrir reikninga með tveggja þrepa staðfestingu óvirka. Notaðu aðgangsorð apps fyrir reikninga outlook.com eða hotmail.com með tveggja þrepa staðfestingu virka. Til að búa til aðgangsorð apps, farðu á síðuna Outlook Live Account Management og skráðu þig síðan inn á reikninginn þinn.

Athugasemd: Fyrir frekari uppsetningarvalkosti fyrir fyrirtæki sem nota Microsoft 365, farðu á [hjálparsíðu Microsoft 365](#).

QQ Mail

Athugasemd: Gangtu úr skugga um að SMTP þjónusta sé virk á reikningnum þínum. Til að virkja þjónustuna, frá heimasíðu QQ Mail, smelltu á **Stillingar > Reikningur**. Í kaflanum POP3/IMAP/SMTP/Exchange/CardDAV/CalDAV Service virkjaðu annað hvort **POP3/SMTP þjónustu** eða **IMAP/SMTP þjónustu**.

Stilling	Gildi
Aðal SMTP-gátt	smtp.qq.com
Aðaltengi SMTP-gáttar	587
Nota SSL/TLS	Þarfnast
Krefjast áreiðanlegs vottorðs	Óvirkt
Vistfang svörunar	Þitt tölvupóstfang
Sannvottun á SMTP-þjóni	Innskráning / venjuleg
Tölvupóstur að frumkvæði tækis	Nota SMTP-réttindi tækis
Notandaauðkenni tækis	Þitt tölvupóstfang
Aðgangsorð tækis	Kóði heimildar Athugasemd: Til að búa til kóða heimildar, á heimasíðu QQ Mail, smelltu á Stillingar > Reikningur , og síðan frá kaflanaum POP3/IMAP/SMTP/Exchange/CardDAV/CalDAV Service smelltu á Búa til kóða heimildar .

Sina Mail

Athugasemd: Gangtu úr skugga um að POP3/SMTP þjónustan sé virk á þínum reikningi. Til að virkja þjónustuna, frá heimasíðu Sina Mail, smelltu á **Stillingar > Frekari stillingar > POP/IMAP/SMTP endanotanda**, og virkjaðu síðan **POP3/SMTP þjónustuna**.

Stilling	Gildi
Aðal SMTP-gátt	smtp.sina.com
Aðaltengi SMTP-gáttar	587
Nota SSL/TLS	Þarfnast
Krefjast áreiðanlegs vottorðs	Óvirkt
Vistfang svörunar	Þitt tölvupóstfang
Sannvottun á SMTP-þjóni	Innskráning / venjuleg
Tölvupóstur að frumkvæði tækis	Nota SMTP-réttindi tækis
Notandaauðkenni tækis	Þitt tölvupóstfang
Aðgangsorð tækis	Kóði heimildar Athugasemd: Til að búa til kóða heimildar, á heimasíðu tölvupósts, smelltu á Stillingar > Frekari stillingar > POP/IMAP/SMTP endanotanda , og virkjaðu síðan Stöðu kóða heimildar .

Sohu Mail

Athugasemd: Gangtu úr skugga um að SMTP þjónusta sé virk á reikningnum þínum. Til að virkja þjónustuna, frá Sohu Mail heimasíðunni, smelltu á **Valkostir > Stillingar > POP3/SMTP/IMAP**, og virkjaðu síðan annað hvort **IMAP/SMTP þjónustu** eða **POP3/SMTP þjónustu**.

Stilling	Gildi
Aðal SMTP-gátt	smtp.sohu.com
Aðaltengi SMTP-gáttar	465
Nota SSL/TLS	Þarfnast
Krefjast áreiðanlegs vottorðs	Óvirkt
Vistfang svörunar	Þitt tölvupóstfang
Sannvottun á SMTP-þjóni	Innskráning / venjuleg
Tölvupóstur að frumkvæði tækis	Nota SMTP-réttindi tækis
Notandaauðkenni tækis	Þitt tölvupóstfang
Aðgangsorð tækis	Sjálfstætt aðgangsorð Athugasemd: Sjálfstæða aðgangsorðið er veitt þegar IMAP/SMTP þjónusta eða POP3/SMTP þjónusta er virk.

Yahoo! Mail

Stilling	Gildi
Aðal SMTP-gátt	smtp.mail.yahoo.com
Aðaltengi SMTP-gáttar	587
Nota SSL/TLS	Þarfnast
Krefjast áreiðanlegs vottorðs	Óvirkt
Vistfang svörunar	Þitt tölvupóstfang
Sannvottun á SMTP-þjóni	Innskráning / venjuleg
Tölvupóstur að frumkvæði tækis	Nota SMTP-réttindi tækis
Notandaauðkenni tækis	Þitt tölvupóstfang
Aðgangsorð tækis	Aðgangsorð apps Athugasemd: Til að búa til aðgangsorð apps, farðu á síðuna Yahoo Account Security skráðu þig inn á reikninginn þinn og smelltu síðan á Búa til aðgangsorð apps .

Zoho Mail

Stilling	Gildi
Aðal SMTP-gátt	smtp.zoho.com
Aðaltengi SMTP-gáttar	587
Nota SSL/TLS	Þarfnast
Krefjast áreiðanlegs vottorðs	Óvirkt
Vistfang svörunar	Þitt tölvupóstfang

Stilling	Gildi
Sannvottun á SMTP-þjóni	Innskráning / venjuleg
Tölvupóstur að frumkvæði tækis	Nota SMTP-réttindi tækis
Notandaauðkenni tækis	Þitt tölvupóstfang
Aðgangsorð tækis	Aðgangsorð reiknings eða aðgangsorð apps Athugasemdir: <ul style="list-style-type: none"> Notaðu aðgangsorð reikningsins þíns fyrir reikninga með tveggja þrepa staðfestingu óvirka. Notaðu aðgangsorð apps fyrir reikninga með tveggja þrepa staðfestingu virka. Til að búa til aðgangsorð apps, farðu á síðuna Zoho Mail Account Security skráðu þig inn á reikninginn þinn og síðan frá kaflanum Application-Specific Passwords smelltu á Búa til nýtt aðgangsorð.

Setja í pappír og sérstaka miðla

Stilla stærðir og gerð á sérstökum miðli.

Skúffurnar uppgötva sjálfkrafa stærð á venjulegum pappír. Fyrir sérstaka miðla eins og miða, þykkan pappír eða umslög, gerðu eftirfarandi:

- 1 Frá heimaskjánum, snertu **Stillingar > Pappír > Uppsetning skúffu > Pappírsstærð/gerð >** veldu uppruna pappírs.
- 2 Stilltu stærð og gerð á sérstökum miðli.

Stilla alhliða pappírsstillingar

- 1 Frá heimaskjánum, snertu **Stillingar > Pappír > Uppsetning á miðli > Alhliða uppsetning**.
- 2 Settu upp stillingarnar.

Hleðsla á skúffum

- 1 Fjarlægðu skúffuna.

Athugasemd: Ekki fjarlægja skúffuna þegar prentarinn er upptekinn til að komast hjá pappírsflækjum.



2 Stilltu stýringarnar til að samvara stærð á pappír sem verið er að hlaða.

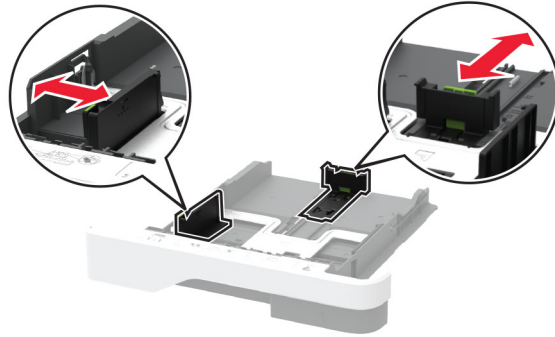

3 Sveigðu, blaðaðu og jafnaðu pappírbrúnir áður en pappírnum er hlaðið.

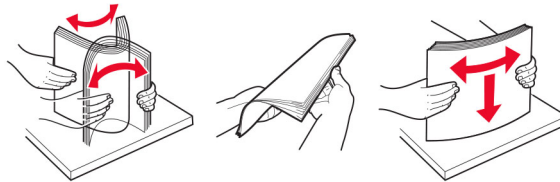

4 Hlaðið pappírsstaflanum með prenthlið snúandi niður og gangið úr skugga um að hliðarstýringarnar falli þétt að pappírnum.

Athugasemdir:

- Hlaðið pappír með bréfhaus snúandi niður og í átt að efri brún á framenda skúffunnar fyrir prentun á eina hlið.
- Hlaðið pappír með bréfhaus snúandi upp og í átt að aftari hluta skúffunnar fyrir prentun á báðar hliðar.
- Ekki renna pappírnum í skúffuna.
- Vertu viss um að hæð á stafla sé fyrir neðan vísun á hámarksfyllingu til að komast hjá flækjum.



5 Settu skúffuna inn.

Stilltu pappírsstærð og gerð í valmynd fyrir pappír á stjórnborðinu til að samsvara pappír sem er hlaðið.

Hlaða í fjölnotamatara

1 Opnaðu fjölnotamatarann.



2 Sveigðu, blaðaðu og jafnaðu pappírsbrúnir áður en pappírnum er hlaðið.

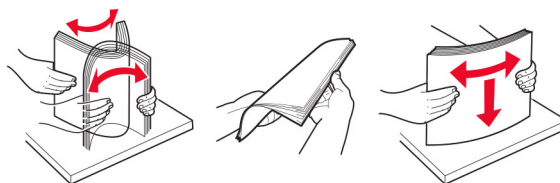

3 Hlaðið pappír með hlið sem á að prenta snúandi upp.

Athugasemdir:

- Hlaðið pappír með bréfhaus snúandi upp og í átt að afturhluta prentara fyrir prentun á eina hlið.
- Hlaðið pappír með bréfhaus snúandi niður og í átt að framenda prentara fyrir prentun á báðar hliðar.
- Hlaðið umslögum með lokufliða á vinstri hlið og snúandi niður.

Viðvörðun—hugsanleg hættu: Notið ekki umslög með frímerkjum, klemmum, smellu, glugga, fóðrun að innan eða sjálfímandi.

- 4 Stilltu stýringuna til að samvara stærð á pappír sem verið er að hlaða.

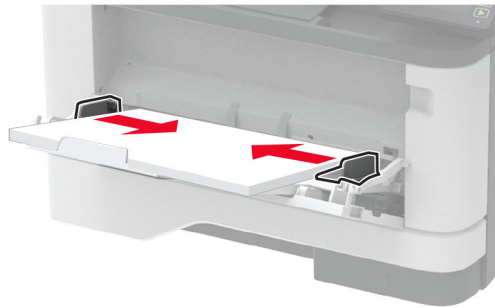

- 5 Stilltu pappírsstærð og gerð í valmynd fyrir pappír á stjórnborðinu til að samsvara pappír sem er í skúffunni.

Tengja skúffur

- 1 Frá heimaskjánum, snertu **Stillingar** > > **Pappír** > **Uppsetning skúffu** > > veldu uppruna pappírs.
- 2 Stilla sömu pappírsstærð og pappírsgerð fyrir skúffur sem þú ert að tengja.
- 3 Á heimaskjánum, snertu **Stillingar** > **Tæki** > **Viðhald** > **Valmynd uppsetningar** > **Uppsetning skúffu** > **Tenging skúffu**.
- 4 Snertu **Sjálfvirkt**.

Til að aftengja bakka skaltu ganga úr skugga um að engar skúffur séu með sömu stillingar á pappírsstærð eða gerð.

Viðvörðun—hugsanleg hættu: Hitastig á hitagjafa er breytilegt og fer eftir skilgreindri pappírsgerð. Samstilltu stillingar á pappírsgerð í prentaranum við pappírinn sem hlaðið er í skúffuna til að komast hjá vandamálum í prentun.

Setja upp og uppfæra hugbúnað, prentrekla og fastbúnað

Setja upp hugbúnað prentara

Athugasemdir:

- Prentekilinn er innifalinn í uppsetningarpakka hugbúnaðar.
 - Fyrir Macintosh tölvur með macOS útgáfu 10.7 eða nýrri þarftu ekki að setja upp rekilinn til að prenta á AirPrint-vottaðan prentara. Ef þú vilt sértæka eiginleika prentunar, hladdu þá niður prentreklinum.
- 1 Náðu í afrit af uppsetningarbúnaði hugbúnaðar.
 - Á geisladiski hugbúnaðar sem fylgdi með prentaranum.
 - Farðu á www.lexmark.com/downloads.
 - 2 Keyrðu uppsetningarforritið og fylgdu leiðbeiningum sem birtast á tölvuskjánum.

Setja upp faxrekilinn

- 1 Farðu á www.lexmark.com/downloads, leitaðu að þinni gerð prentara, og hladdu síðan niður viðeigandi uppsetningarpakka.
- 2 Á tölvunni þinni, smelltu á **Eiginleika prentara**, og farðu síðan á flipann **Uppsetning**.
- 3 Veldu **Fax**, og smelltus íðan á **Nota**.

Bæta prenturum við tölvu

Gerðu eitt af eftirfarandi, áður en þú byrjar:

- Tengdu prentarann og tölvuna við sama netkerfi. Varðandi frekari upplýsingar um að tengja prentarann við netkerfi, sjá [“Tengja prentarann við þráðlaust netkerfi \(Wi-Fi\)” á síðu 56](#).
- Tengja tölvuna við prentarann. Varðandi frekari upplýsingar, sjá [“Tengja tölvu við prentarann” á síðu 59](#).
- Tengdu prentarann við tölvuna með því að nota USB-kapal. Varðandi frekari upplýsingar, sjá [“Tenging á köplum” á síðu 20](#).

Athugasemd: USB-kapallinn er seldur sérstaklega.

Fyrir Windows-notendur

- 1 Frá tölvunni, settu upp prentrekilinn.

Athugasemd: Varðandi frekari upplýsingar, sjá [“Setja upp hugbúnað prentara” á síðu 49](#).

- 2 Opnaðu **Prentarar og skannar**, og smelltu síðan á **Bæta við prentarar eða skanner**.

- 3 Það fer eftir gerð á þínum prentara, gerðu eitt af eftirfarandi:

- Vedlu prentarann úr listanum, og smelltu síðan á **Bæta við tæki**.
- Smelltu á **Sýna Wi-Fi Direct prentara**, veldu prentara, og smelltu síðan á **Bæta við tæki**.
- Smelltu á **Prentarinn sem mig vantar er ekki á lista**, og síðan í glugganum **Bæta við prentara** gerðu eftirfarandi:
 - a Veldu **Bæta við prentara sem notar TCP/IP-tölu eða hýsiheiti**, og smelltu síðan á **Næst**.
 - b Í svæðinu „Hýsiheiti eða IP-tala“ skráðu IP-tölu prentarans, og smelltu síðan á **Næst**.

Athugasemdir:

- Skoða IP-tölu prentara á heimaskjá prentarans. IP-talan birtist sem fjögur sett af tölum sem eru aðskildar af punktum, svo sem 123.123.123.123.
 - Ef verið er að nota staðgengilsþjón (proxy), gerðu hann óvirkan tímabundið til að opna vefsíðuna rétt.
- c Veldu prentrekil og smelltu síðan á **Næst**.
 - d Veldu **Nota þann prentrekil sem er uppsettur núna (meðmælt)**, og smelltu síðan á **Næst**.
 - e Skráðu heiti prentara, og smelltu síðan á **Næst**.
 - f Veldu valkost deilingar prentara, og smelltus íðan á **Næst**.
 - g Smelltu á **Ljúka**.

Fyrir Macintosh-notendur

- 1 Frá tölvunni, opnaðu **Prentarar og skannar**.
- 2 Pikkaðu á **+**, og veldu síðan prentara.
- 3 Í valmynd Nota, veldu prentrekil.

Athugasemdir:

- Til að nota Macintosh prentrekilinn, veldu annað hvort **AirPrint** eða **Secure AirPrint**.
- Ef þú vilt sértæka eiginleika prentunar, veldu þá Lexmark prentrekilinn. Til að setja upp rekilinn, sjá "[Setja upp hugbúnað prentara](#)" á síðu 49.

- 4 Bæta við prentara.

Uppfæra fastbúnað

Uppfærðu fastbúnað prentarans reglulega til að bæta frammistöðu prentarans og lagfæra vandamál.

Varðandi nánari upplýsingar um uppfærslu á fastbúnaði, hafðu samband við þinn söluaðila Lexmark.

Til að sækja nýjasta fastbúnað, farðu á www.lexmark.com/downloads, og leitaðu síðan að þinni gerð prentara.

- 1 Opnaðu vafra og skráðu IP-tölu prentarans í svæði vistfangs.

Athugasemdir:

- Skoða IP-tölu prentara á heimaskjá prentarans. IP-talan birtist sem fjögur sett af tölum sem eru aðskildar af punktum, svo sem 123.123.123.123.
- Ef verið er að nota staðgengilsþjón (proxy), gerðu hann óvirkan tímabundið til að opna vefsíðuna rétt.

- 2 Smelltu á **Stillingar > Tæki > Uppfæra fastbúnað**.

- 3 Gerðu annað hvort af eftirfarandi:

- Smelltu á **Athuga varðandi uppfærslur > Ég samþykki, hefja uppfærslu**.
- Hlaða upp flasskrá.
 - a Skoða flass-skrána.

Athugasemd: Vertu viss um að hafa dregið út zip-skrá fastbúnaðar.

- b Smelltu á **Hlaða upp > Byrja**.

Flytja út eða flytja inn uppsetningarskrá.

Þú getur flutt uppsetningarstillingar út í textaskrá, og flutt síðan skrána inn til að beita stillingum á aðra prentara.

- 1 Opnaðu vafra og skráðu IP-tölu prentarans í svæði vistfangs.

Athugasemdir:

- Skoða IP-tölu prentara á heimaskjá prentarans. IP-talan birtist sem fjögur sett af tölum sem eru aðskildar af punktum, svo sem 123.123.123.123.
- Ef verið er að nota staðgengilsþjón (proxy), gerðu hann óvirkan tímabundið til að opna vefsíðuna rétt.

- 2 Í innfellda vefþjóninum, smelltu á **Flytja út uppsetningu** eða **Flytja inn uppsetningu**.

- 3 Fylgdu leiðbeiningum á skjánum.
- 4 Ef prentarinn styður forrit, framkvæmdu þá eftirfarandi:
 - a Smelltu á **Forrit** > veldu forritið > **Setja upp**.
 - b Smelltu á **Flytja út** eða **Flytja inn**.

Bæta við tiltækum valkostum í prentrekli

Fyrir Windows-notendur

- 1 Opnaðu möppu fyrir prentara.
- 2 Veldu prentarann sem þú vilt uppfæra, og gerðu síðan annað af eftirfarandi:
 - Fyrir Windows 7 eða nýrra, veldu **Eiginleika prentara**.
 - Fyrir eldri gerðir, veldu **Eiginleikar**.
- 3 Farðu í flipa fyrir stillingar og veldu síðan **Uppfæra núna - spyrja prentara**.
- 4 Beittu breytingunum.

Fyrir Macintosh-notendur

- 1 Frá kjörstillingum kerfis í Apple-valmyndinni, farðu í þinn prentara og veldu síðan **Valkostir & Birgðir**.
- 2 Farðu í lista yfir valkosti vélbúnaðar og bættu síðan við uppsettum valkostum.
- 3 Beittu breytingunum.

Setja upp valkosti vélbúnaðar

Tiltækir innri valkostir

- Skynvætt geymsludrif (ISD)
 - Leturgerðir
 - Einfölduð kínverska
 - Hefðbundin kínverska
 - Japanska
 - Kóreska
 - Arabíska
 - Aðalminni
- Eiginleikar með leyfi
 - IPDS
 - Strikamerkjakóði
- Þráðlaus eining
 - MarkNet™ N8372

Athugasemdir:

- ISD er nauðsynlegt til að virkja sameiningu eyðublaða og aðra eiginleika.
- Sumir IPDS eiginleikar þurfa ISD.

Setja upp skúffur sem eru aukabúnaður

VARÚÐ—HÆTTA Á RAFLOSTI: Til að koma í veg fyrir hættuna á raflosti, ef þú ert að fá aðgang að stjórnborði eða setja upp viðbótarvélbúnað eða minnisbúnað eftir að prentarinn var settur upp, þá skal slökkva á prentaranum og taka rafmagnssnúruna úr sambandi við rafmagn áður en haldið er áfram. Ef þú hefur einhverjar önnur tæki áföst prentaranum, þá skal einnig slökkva á þeim og taka snúrur sem fara í prentarann úr sambandi.

- 1 Slökktu á prentaranum.
- 2 Taktu straumsnúruna úr rafmagnsinnstungunni og síðan úr prentaranum.
- 3 Taktu viðbótar-skúffuna úr umbúðunum og fjarlægðu allar umbúðir.
- 4 Stilltu prentarann af við skúffuna sem er aukabúnaður og láttu prentarann síga á sinn stað.

VARÚÐ—HUGSANLEG HÆTTA: Ef þyngd prentarans er meiri en 20 kg (44 lb), þá kann það að þarfnast tveggja eða fleiri manna til að lyfta honum á öruggan hátt.

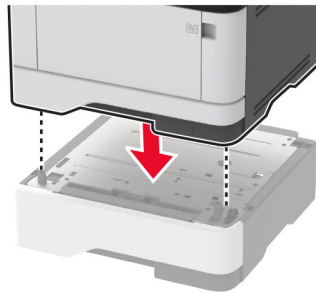

- 5 Tengdu straumsnúru við prentarann og síðan við rétt jarðtengda rafmagnsinnstungu.

VARÚÐ—HUGSANLEG HÆTTA: Til að koma í veg fyrir hættu á eldsvoða eða raflosti tengið rafmagnssnúruna við innstungu með viðeigandi getu og rétta jarðtengingu sem er nálægt vörinni og auðveldlega aðgengileg.

- 6 Kveiktu á prentaranum.

Bættu skúffunni handvirkt inn í prentararekilinn til að gera hana tiltæka fyrir prentverk. Varðandi frekari upplýsingar, sjá [“Bæta við tiltækum valkostum í prentrekli” á síðu 52.](#)

Setja upp skynvætt geymsludrif

VARÚÐ—HÆTTA Á RAFLOSTI: Til að koma í veg fyrir hættuna á raflosti, ef þú ert að fá aðgang að stjórnborði eða setja upp viðbótarvélbúnað eða minnisbúnað eftir að prentarinn var settur upp, þá skal slökkva á prentaranum og taka rafmagnssnúruna úr sambandi við rafmagn áður en haldið er áfram. Ef þú hefur einhverjar önnur tæki áföst prentaranum, þá skal einnig slökkva á þeim og taka snúrur sem fara í prentarann úr sambandi.

- 1 Slökktu á prentaranum og taktu síðan rafmagnssnúruna úr sambandi við rafmagn.
- 2 Opnaðu aðgangshurð að stýrispjaldi.

Viðvörðun—hugsanleg hættu: Rafeindahlutir á stjórnborði geta auðveldlega orðið fyrir skemmdum vegna stöðurafmagns. Snertu yfirborð úr málm á prentaranum áður en þú snertir hluti eða tengingar á stjórnborði.

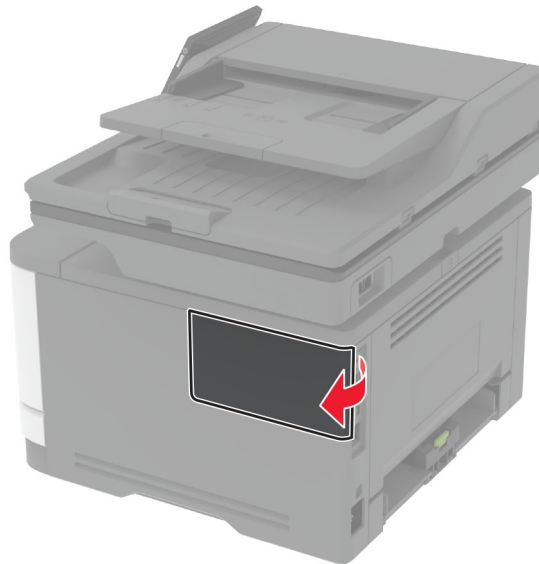

- 3 Skynvætt geymsludrif (ISD) tekið úr umbúðum.

Viðvörðun—hugsanleg hættu: Varist að snerta tengistaði á brún spjaldsins.

4 Finna ISD-tengið.

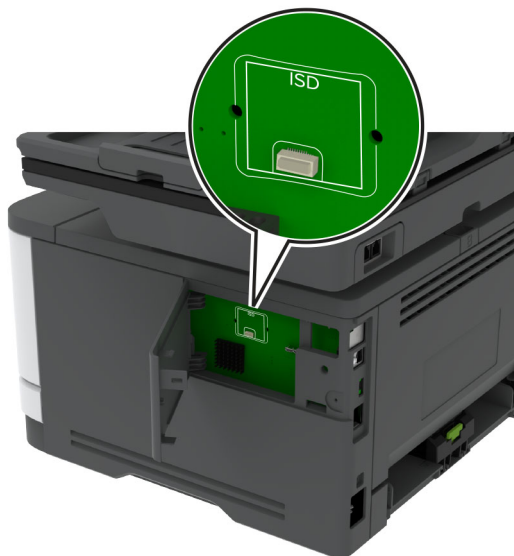

5 Settu kortið í ISD-tengið.

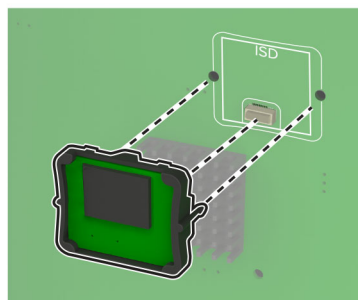
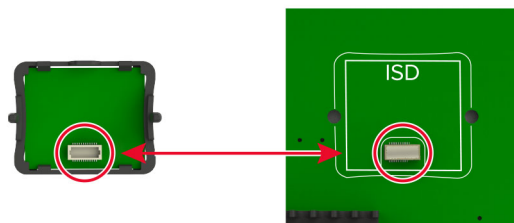

6 Lokaðu hurðinni að stýrispjaldinu þar til hún *smellur* á sinn stað.

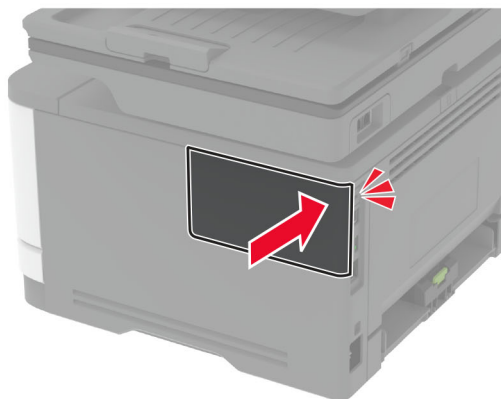
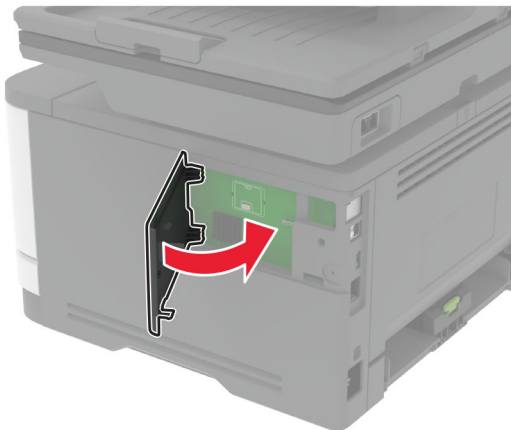

7 Tengdu straumsnúruna við rafmagnsinnstunguna og kveiktu síðan á prentaranum.

VARÚÐ—HUGSANLEG HÆTTA: Til að koma í veg fyrir hættu á eldsvoða eða raflosti tengið rafmagnssnúruna við innstungu með viðeigandi getu og rétta jarðtengingu sem er nálægt vörunni og auðveldlega aðgengileg.

Nettenging

Tengja prentarann við þráðlaust netkerfi (Wi-Fi)

Vertu viss um að Virkur tengibúnaður sé stilltur á Sjálfvirkt. Á heimaskjánum, snertu **Stillingar > Netkerfi/tengi > Yfirlit netkerfis > Virkur tengibúnaður**.

Nota stjórnborð prentara

- 1 Frá heimaskjánum, snertu **Stillingar > Netkerfi/tengi > Þráðlaust > Uppsetning á stjórnborði prentara > Velja netkerfi**.
- 2 Veldu þráðlaust netkerfi og skráðu síðan aðgangsorð netkerfis.

Athugasemd: Fyrir gerðir prentara sem eru tilbúnir fyrir þráðlaus netkerfi (Wi-Fi) birtist kvaðning varðandi uppsetningu á þráðlausu netkerfi við fyrstu uppsetningu.

Nota „Lexmark Mobile Assistant“

- 1 Það fer eftir þínu fartæki, hladdu niður Lexmark Mobile Assistant forritinu annað hvort frá verslun Google Play™ eða vefverslun forrita á netinu.
- 2 Frá heimaskjánum, snertu **Stillingar > Netkerfi/tengi > Þráðlaust > Uppsetning með forriti fartækis > Auðkenni prentara**.
- 3 Gangsettu forritið frá þínu fartæki og samþykktu síðan notkunarskilmálana.
Athugasemd: Fáðu heimildir ef þörf krefur.
- 4 Pikkaðu á **Tengjast prentara > Fara í stillingar fyrir þráðlaust net (Wi-Fi)**.
- 5 Tengdu fartækið þitt við þráðlaust netkerfi prentara
- 6 Farðu til baka í forritið og pikkaðu síðan á **Setja upp þráðlausa tengingu**
- 7 Veldu þráðlaust netkerfi og skráðu síðan aðgangsorð netkerfis.
- 8 Pikkaðu á **Búið**.

Tengja prentarann við þráðlaust netkerfi með því að nota verndaða þráðlausa uppsetningu (WPS)

Áður en þú byrjar, vertu viss um:

- Aðgangsstaðurinn (þráðlaus beinir) sé vottaður sem vernduð þráðlaus uppsetning (WPS) eða WPS-samhæfður. Skoðaðu skjölin sem fylgdu með aðgangsstaðnum varðandi frekari upplýsingar.
- Tenging fyrir þráðlaust net er uppsett í prentaranum þínum. Skoðaðu leiðbeiningarskjölin sem fylgdu með tengingu varðandi frekari upplýsingar.
- Virktur tengibúnaður sé stilltur á Sjálfvirkt. Á heimaskjánum, snertu **Stillingar > Netkerfi/tengi > Yfirlit netkerfis > Virkur tengibúnaður**.

Nota stillingaraðferð með hnöppum

- 1 Frá heimaskjánum, snertu **Stillingar > Netkerfi/tengi > Þráðlaust > Vernduð þráðlaus uppsetning (Wi-Fi Protected Setup (WPS)) > Aðferð með hnöppum**.
- 2 Fylgdu leiðbeiningum á skjánum.

Nota aðferð persónuauðkennanlegs númers (PIN)

- 1 Frá heimaskjánum, snertu **Stillingar > Netkerfi/tengi > Þráðlaust > Vernduð þráðlaus uppsetning (Wi-Fi Protected Setup (WPS)) > Aðferð með PIN**.
- 2 Afritaðu átta stafa PIN fyrir WPS.
- 3 Opnaðu vafra og skráðu síðan IP-tölu aðgangsstaðarins í svæði vistfangs.

Athugasemdir:

- Skoðaðu skjölin sem fylgdu með aðgangsstaðnum til að þekkja IP-töluna.
- Ef verið er að nota staðgengilsþjón (proxy), gerðu hann óvirkan tímabundið til að opna vefsíðuna rétt.

- 4 Aðgengi að WPS-stillingum. Skoðaðu skjölin sem fylgdu með aðgangsstaðnum varðandi frekari upplýsingar.
- 5 Skráðu átta stafa PIN-númer, og vistaðu síðan breytingarnar.

Stilla Wi-Fi Direct

Wi-Fi Direct® er jafningjatækni byggð á Wi-Fi sem gerir þráðlausum tækjum kleift að tengjast beint við Wi-Fi Direct virkan prentara án þess að nota aðgangsstað (þráðlausan beini).

- 1 Frá heimaskjánum, snertu **Stillingar > Netkerfi/tengi > Þráðlaust** Wi-Fi Direct.
- 2 Settu upp stillingarnar.
 - **Virkja Wi-Fi Direct**—Gerir prentaranum kleift að senda út sitt eigið Wi-Fi Direct net.
 - **Wi-Fi Direct heiti**—Úthlutar heiti fyrir Wi-Fi Direct netkerfið.
 - **Wi-Fi Direct aðgangsorð**—Úthlutar aðgangsorðinu til að semja um þráðlaust öryggi þegar notuð er tenging milli jafningja.
 - **Sýna aðgangsorð á uppsetningarsíðu**—Sýnir aðgangsorðið á uppsetningarsíðu netkerfis.
 - **Samþykkja sjálfvirkt beiðni ýtihnappa**—Lætur prentarans samþykkja tengibeirni sjálfvirkt.

Athugasemd: Samþykki á beiðni ýtihnappa er ekki öruggt.

Athugasemdir:

- Það ers jálvalið að aðgangsorð netkerfis Wi-Fi Direct er ekki sýnilegt á skjá prentarans. Til að sýna aðgangsorðið, virkjaðu tákni sýnileika aðgangsorðs. Á heimaskjánum, snertu **Stillingar > Öryggi > Ýmislegt > Virkja sýnileika aðgangsorðs/PIN**.
- Til að vita aðgangsorð Wi-Fi Direct netkerfis án þess að sýna það á prentaraskjánum, snertu á heimaskjánum **Stillingar > Skýrslur > Netkerfi > Uppsetningarsíða netkerfis**.

Tengja fartæki við prentarann

Gangtu úr skugga um að Wi-Fi Direct hafi verið sett upp áður en þú tengir fartækið þitt. Varðandi frekari upplýsingar, sjá [“Stilla Wi-Fi Direct” á síðu 58](#).

Tengja með því að nota Wi-Fi Direct

Athugasemd: Þessar leiðbeiningar eiga aðeins við um Android fartæki.

- 1 Farðu í valmynd stillinga á fartækinu.
- 2 Virkjaðu **Wi-Fi**, og smelltu síðan á **Wi-Fi Direct**.
- 3 Veldu heiti á Wi-Fi Direct prentara.
- 4 Staðfestu tenginguna á stjórnborði prentarans.

Tengja með því að nota Wi-Fi

- 1 Farðu í valmynd stillinga á fartækinu.
- 2 Smelltu á **Wi-Fi**, veldu síðan heiti á Wi-Fi Direct prentara.

Athugasemd: Strengnum DIRECT-xy (þar sem x og y eru tvö staftákn af handahófi) er bætt fyrir framan heitið á Wi-Fi prentaranum.

3 Skráðu aðgangsorð Wi-Fi Direct.

Tengja tölvu við prentarann

Gangtu úr skugga um að Wi-Fi Direct hafi verið uppsett áður en tölvan er tengd. Varðandi frekari upplýsingar, sjá [“Stilla Wi-Fi Direct” á síðu 58](#).

Fyrir Windows-notendur

- 1 Opnaðu **Prentarar og skannar**, og smelltu síðan á **Bæta við prentarar eða skanner**.
- 2 Smelltu á **Sýna Wi-Fi Direct prentara**, veldu síðan heiti á Wi-Fi Direct prentara.
- 3 Taktu eftir átta stafa PIN prentarans á skjá prentarans.
- 4 Skráðu PIN á tölvunni.

Athugasemd: Ef prentrekill er ekki þegar uppsettur, þá hleður Windows niður viðeigandi rekli.

Fyrir Macintosh-notendur

- 1 Smelltu á þráðlausa táknið og veldu síðan heiti á Wi-Fi Direct prentaranum.

Athugasemd: Strengnum DIRECT-xy (þar sem x og y eru tvö staftákn af handahófi) er bætt fyrir framan heitið á Wi-Fi prentaranum.

- 2 Skráðu aðgangsorð Wi-Fi Direct.

Athugasemd: Settu tölvuna aftur í fyrra netkerfi eftir að hafa aftengt frá netkerfi Wi-Fi Direct.

Wi-Fi netið gert óvirkt

- 1 Á heimaskjánum, snertu **Stillingar > Netkerfi/tengi > Yfirlit netkerfis > Virkur tengibúnaður > Staðalnetkerfi**.
- 2 Fylgdu leiðbeiningum á skjánum.

Athugun á tengingu prentarans

- 1 Frá heimaskjánum, snertu **Stillingar > Skýrslur > Netkerfi > Uppsetningarsíða netkerfis**.

- 2 Athugaðu fyrsta kaflann í uppsetningarsíðu netkerfis, og staðfestu að staðan sé Tengdur.

Ef staðan er ekki tengdur, þá kann tengistaður við netið að vera ekki virkur eða netkapalinn er ekki tengdur eða í lagi. Hafðu samband við þinn kerfisstjóra varðandi aðstoð.

Setja upp prentun á raðtengi (aðeins Windows)

Áður en þú byrjar, vertu viss um að tengi fyrir innri lausnir sé uppsett í prentaranum þínum.

- 1 Stilla breytur í prentaranum.
 - a Frá stjórnborði, farðu í valmynd fyrir stillingar á tengjum.
 - b Finndu valmynd fyrir stillingar á raðtengi og stilltu tengingarnar ef þörf er á.
 - c Beittu breytingunum.

- 2 Frá tölvunni, opnaðu möppu fyrir prentara og veldu þinn prentara.
- 3 Opnaðu eiginleika prentara, og veldu síðan COM-tengið í listanum.
- 4 Stilltu breytur fyrir COM-tengið í Tækjastjóra.

Athugasemdir:

- Prentun um raðtengi hægir á prenthraðanum.
- Vertu viss um að kapall fyrir raðtengi sé tengdur við raðtengið á prentaranum þínum.

Gera prentarann öruggan

Finna öryggistengi

Prentarinn er búinn eiginleika öryggislæsingar. Festa öryggislæsingu sem er samhæfð við flestar fartölvur á staðinn sem er sýndur til að tryggja prentarann á staðnum.

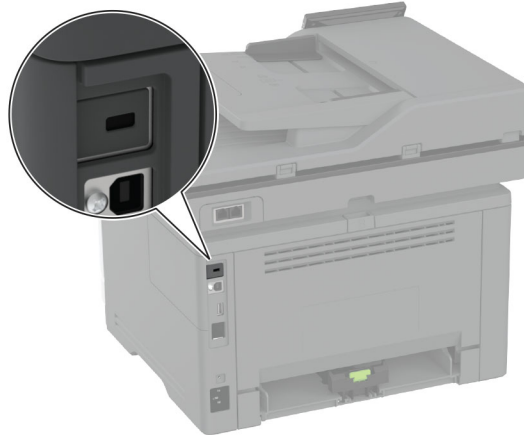

Eyða minni prentara

Til að eyða gögnum í lausheldnu minni eða biðminni, slökktu á prentaranum.

Til að eyða fastheldnu minni, stillingum tækis og nets, öryggisstillingum og innbyggðum lausnum skaltu gera eftirfarandi:

- 1 Frá heimaskjánum, snertu **Stillingar > Tæki > Viðhald > Eyða utan þjónustu**.
- 2 Snertu gátreitinn **Hreinsa allar upplýsingar á fastheldnu minni** og snertu síðan **EYÐA**.
- 3 Snertu **Gangsetja upphaflega leiðsagnarforrit uppsetningar** eða **Láta prentarann vera utan nets**, og snertu síðan **Næst**.
- 4 Gangsetja aðgerðina.

Athugasemd: Þetta ferli eyðileggur einnig dulkóðunarlykilinn sem er notaður til að vernda notendagögn. Að eyða dulkóðunarlyklinum gerir gögnin óafturkræf.

Eyða skynvæddu geymsludrifi

- 1 Frá heimaskjánum, snertu **Stillingar > Tæki > Viðhald > Eyða utan þjónustu**.
- 2 Snertu **Eyða skynvæddu geymsludrifi** og snertu síðan **EYÐA**.
- 3 Gangsetja aðgerðina.

Athugasemdir:

- Skynvædda geymsludrifinu (ISD) er eytt með dulkóðun.

- Ferlið að hreinsa ISD getur tekið frá nokkrum mínútum í allt að meira en klukkustund, þar sem prentarinn verður ekki tiltækur fyrir önnur verkefni.

Endurheimta sjálfgefna verksmiðjustillingar

- 1 Á heimaskjánum, snertu **Stillingar > Tæki > Endurheimta sjálfgildi frá verksmiðju**.
- 2 Snertu **Endurheimta stillingar >** veldu stillingarnar sem þú vilt endurheimta > **ENDURHEIMTA**.
- 3 Gangsetja aðgerðina.

Yfirlýsing varðandi óstöðugleika

Gerð minnis	Lýsing
Óstöðugt minni	Prentarinn þinn notar staðalgerð vinnsluminnis (RAM) til að geyma gögn tímabundið í biðminni við einföld prentverk og afritun.
Fastheldið minni	Prentarinn þinn kann að nota tvær gerðir af fastheldnu minni: EEPROM og NAND (skyndiminni). Báðar gerðir geyma stýrikerfið, stillingar prentara og upplýsingar um netið. Þær geyma einnig stillingar skanna og bókamerkja og innbyggðar lausnir.
Skynvætt geymsludrif (ISD)	Sumir prentarar eru með ISD uppsett. ISD notar fastheldið minni til að geyma notendagögn úr flóknum prentverkum, eyðublaðagögn og leturgögn.

Eyðið innihaldi í uppsettu minni prentara við eftirfarandi aðstæður:

- Prentarinn er tekinn úr notkun.
- Skipt er um ISD.
- Prentarinn er fluttur í aðra deild eða staðsetningu.
- Prentarinn er þjónustaður af einhverjum fyrir utan þitt fyrirtæki.
- Prentarinn er fluttur úr þínu húsnæði vegna þjónustu.
- Prentarinn er seldur til annars fyrirtækis.

Athugasemd: Til að farga geymsludrifi skaltu fylgja reglum og verklagsreglum fyrirtækisins þíns.

Prenta

Prentun frá tölvu

Athugasemd: Fyrir miða, þykkan pappír og umslög, stilltu pappírsstærð og gerð í prentaranum áður en skjalið er prentað.

- 1 Opnaðu Prentsamskipti úr því skjali sem þú ert að reyna að prenta.
- 2 Breyttu stillingum ef þörf krefur.
- 3 Prentaðu skjalið.

Prentun frá fartæki

Prenta frá fartæki með því að nota Lexmark Mobile Print

Prenta frá fartæki með því að nota Lexmark Mobile Print

Lexmark™ Mobile Print leyfir þér að senda skjöl og myndir beint til studds Lexmark prentara.

- 1 Opnaðu skjalið og sendu eða deildu því til Lexmark Mobile Print.

Athugasemd: Sum forrit frá þriðja aðila kunna ekki að styðja eiginleika deilingar eða sendingar. Skoðaðu skjölin sem fylgdu með forritinu varðandi frekari upplýsingar.

- 2 Veldu prentara.
- 3 Prentaðu skjalið.

Prenta frá fartæki með því að nota Lexmark Print

Lexmark Print er prentlausn fartækja fyrir fartæki sem nota Android™ útgáfu 6.0 eða nýrri. Það gerir þér kleift að senda skjöl og myndir til nettengdra prentara og prentstjórnunarþjóna.

Athugasemdir:

- Gættu þess að hlaða niður Lexmark Print forritinu frá Google Play versluninni og gera það virkt á fartækinu.
- Vertu viss um að prentarinn og fartækið séu tengd við sama netkerfið.

- 1 Í fartækinu þínu, veldu skjal í skráarstjóranum.
- 2 Sendu eða deildu skjalinu til Lexmark Print.



Athugasemd: Sum forrit frá þriðja aðila kunna ekki að styðja eiginleika deilingar eða sendingar. Skoðaðu skjölin sem fylgdu með forritinu varðandi frekari upplýsingar.

- 3 Veldu prentara og stilltu stillingar ef þörf er á.
- 4 Prentaðu skjalið.

Prenta frá fartæki með því að nota Mopria Print Service

Mopria® Print Service er prentlausn fartækja fyrir fartæki sem nota Android útgáfu 5.0 eða nýrri. Hún leyfir þér að prenta beint á einhvern Mopria-vottaðan prentara.

Athugasemd: Tryggðu að þú hlaðið niður Mopria Print Service forritinu frá Google Play versluninni og gerir það virkt á fartækinu.

- 1 Opnaðu samhæft forrit í Android fartækinu þínu eða veldu skjal í þínum skráarstjóra.
- 2 Pikkaðu á  > **Prenta**.
- 3 Veldu prentara og stilltu stillingar ef þörf er á.
- 4 Pikkaðu á .

Prenta frá fartæki með því að nota AirPrint

AirPrint-hugbúnaður er prentlausn fyrir fartæki sem leyfir þér að prenta beint frá Apple-tækjum á AirPrint-vottuðum prentara.

Athugasemdir:



- Vertu viss um að Apple-tækið og prentarinn séu tengd við sama netkerfið. Ef netið er með margar þráðlausar miðstöðvar skaltu ganga úr skugga um að bæði tækin séu tengd við sama undirnet.
- Þetta forrit er aðeins stutt í sumum tækjum Apple.

- 1 Frá fartækinu þínu veldu skjal frá þinni skjalastjórnun eða ræstu samhæft forrit.
- 2 Pikkaðu á  > **Prenta**.
- 3 Veldu prentara og stilltu stillingar ef þörf er á.
- 4 Prentaðu skjalið.

Prenta frá fartæki með því að nota Wi-Fi Direct®

Wi-Fi Direct er prentþjónusta fartækja sem gerir þér mögulegt til að prenta á hvaða Wi-Fi Direct-tilbúnum prentara sem er.

Athugasemd: Tryggðu að fartækið sé tengt við þráðlaust netkerfi prentara. Varðandi frekari upplýsingar, sjá [“Tengja fartæki við prentarann” á síðu 58](#).

- 1 Opnaðu samhæft forrit í fartækinu þínu eða veldu skjal í þínum skráarstjóra.
- 2 Það fer eftir gerð á þínu fartæki, gerðu eitt af eftirfarandi:
 - Pikkaðu á  > **Prenta**.
 - Pikkaðu á  > **Prenta**.
 - Pikkaðu á **...** > **Prenta**.
- 3 Veldu prentara og stilltu stillingar ef þörf er á.
- 4 Prentaðu skjalið.

Prentun af minnskorti

1 Settu inn minnskort.

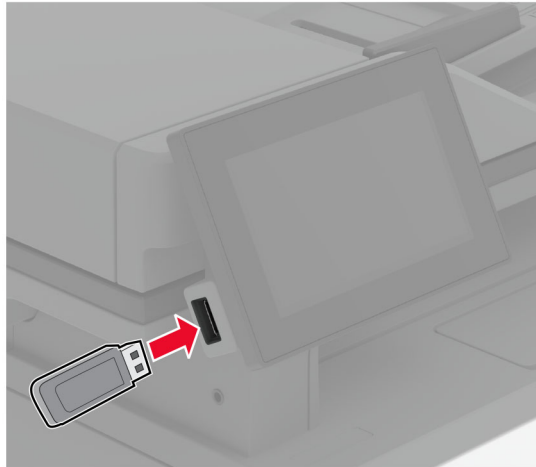

Athugasemdir:

- Ef þú setur inn minnskortið þegar villuskilaboð birtast, hunsar prentarinn minnskortið.
- Ef þú setur inn minnskort þegar prentarinn er að vinna önnur prentverk, þá birtist **Upptekinn** á skjánum.

2 Snertu skjalið á skjánum sem þú vilt prenta.

Stilltu stillingar prentara ef þörf krefur.

3 Prentaðu skjalið.

Til að prenta annað skjal, snertu **USB-drif**.

Viðvörðun—hugsanleg hættu: Til að forðast gagnatap eða truflun, ekki snerta minnskortið eða prentarann á þeim svæðum sem eru sýnd þegar prentun, lestur eða skrif er virk frá minnskorti.

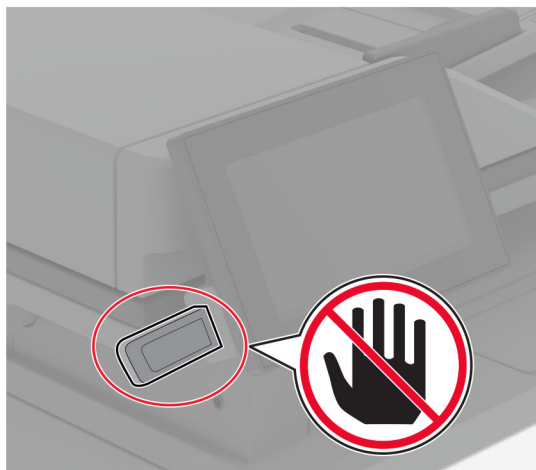

Studd minniskort og skráargerðir

Minniskort

- Lexar JumpDrive S70 (16GB og 32GB)
- SanDisk Cruzer Micro (16GB og 32GB)
- PNY Attaché (16GB and 32GB)

Athugasemdir:

- Prentarinn styður háhraða minniskort með fullum háhraðastaðli.
- Minniskort verða að styðja kerfi skráarúthlutunartöflu (FAT).

Skráargerðir

Skjöl	Myndir
<ul style="list-style-type: none"> • PDF (útgáfa 1.7 eða eldri) • Microsoft skráarsnið (DOC, DOCX, XLS, XLSX, PPT, PPTX)* 	<ul style="list-style-type: none"> • JPEG eða JPG • TIFF eða TIF • GIF • BMP • PNG • PCX • DCX

Setja upp trúnaðarverk

1 Frá heimaskjánum, snertu **Stillingar > Öryggi > Uppsetning á prentun trúnaðarverka**.

2 Settu upp stillingarnar.

Stilling	Lýsing
Hámark ógildra PIN-númera	Stilla mörkin á að skrá inn ógilt PIN. Athugasemd: Þegar mörkunum er náð er prentverkum fyrir það notandaheiti eytt.
Gildislok trúnaðarverka	Stilltu einstakan tíma gildisloka fyrir hvert verk sem er í bið áður en því er sjálfkrafa eytt úr minni prentara, af harða disknum eða skynvædda geymsludrífínu. Athugasemd: Verk í bið er annað hvort Trúnaðarverk, Endurtekið, Frestað, eða Staðfest.
Gildislok endurtekinnna verka	Stilla tíma gildisloka fyrir prentverk sem þú vilt endurtaka.
Gildislok staðfesta verka	Stilla tíma fyrir gildislok til að prenta afrit af verki til að athuga gæði þess áður en þú prentar afritin sem eftir eru.
Gildislok frestaðra verka	Stilla tíma fyrir gildislok fyrir verk sem þú vilt geyma í prentaranum til að prenta síðar.
Krefjast að öll verk séu geymd	Stillir prentarann til að geyma öll prentverk.
Geyma afrit skjala	Stilla prentarann til að geyma öll skjöl með sama skráarheiti.

Prentun á trúnaðarmálum og öðrum vernduðum verkum

Fyrir Windows-notendur

- 1 Með skjalið opið, smelltu á **Skrá > Prenta**.
- 2 Veldu prentara og smelltu síðan á **Eiginleikar, Kjörstillingar, Valkostir, eða Uppsetning**.
- 3 Smelltu á **Prenta og vernda**.
- 4 Veldu **Nota Prenta og vernda** og úthlutaðu notandaheiti.
- 5 Veldu gerð prentverks (trúnaðarmál, endurtaka, frestað eða staðfest).
Ef þú velur **Trúnaðarmál**, tryggðu þá prentverkið með persónulegu auðkennisnúmeri (PIN).
- 6 Smelltu á **OK** eða **Prenta**.
- 7 Sendu prentverkið frá heimaskjá prentarans.
 - Fyrir trúnaðarprentverk, snertu **Verk í bið** > veldu þitt notandaheiti > **Trúnaðarmál** > skráðu PIN > veldu prentverkið > settu upp stillingarnar > **Prenta**.
 - Fyrir önnur prentverk, snertu **Verk í bið** > veldur þitt notandaheiti > veldu prentverkið > settu upp stillingarnar > **Prenta**.

Fyrir Macintosh-notendur

Noat AirPrint

- 1 Með skjalið opið, veldu **Skrá > Prenta**.
- 2 Veldu prentara, og síðan frá felligluggavalmynd sem kemur á eftir valmyndinni Stefna veldu **Prentun með PIN**.
- 3 Virkja **Prentun með PIN**, og skráðu fjögurra stafa PIN.
- 4 Smelltu á **Prenta**.
- 5 Sendu prentverkið frá heimaskjá prentarans. Snertu **Verk í bið** > veldu nafnið á þínum prentara > **Trúnaðarmál** > skráðu PIN > veldu prentverkið > **Prenta**.

Nota rekil fyrir prentara

- 1 Með skjalið opið, veldu **Skrá > Prenta**.
- 2 Veldu prentara, og síðan frá felligluggavalmynd sem kemur á eftir valmyndinni Stefna veldu **Prenta og bið**.
- 3 Veldu **Trúnaðarprentun**, og skráðu síðan fjögurra stafa PIN.
- 4 Smelltu á **Prenta**.
- 5 Sendu prentverkið frá heimaskjá prentarans. Snertu **Verk í boð** > veldu heiti prentarans þíns > **Trúnaðarmál** > veldu prentverkið > skráðu PIN > **Prent**.

Prenta lista yfir sýnishorn leturgerða

- 1 Frá heimaskjánum, snertu **Stillingar > Skýrslur > Prenta > Prenta leturgerðir**.
- 2 Snertu **PCL-leturgerðir** eða **PS-leturgerðir**.

Setja aðskilnaðarsíður á milli afrita

- 1 Á heimaskjánum, snertu **Stillingar > Prenta > Útlit > Aðskilnaðarsíður > Á milli afrita**.
- 2 Prentaðu skjalið.

Hætta við verk í prentun

- 1 Frá heimaskjá, snertu .
- 2 Veldu verkið sem á að hætta við.

Athugasemd: Þú getur einnig hætt við verk með því að snerta **Biðröð verks**.

Stilla svertustig prentdufts

- 1 Frá heimaskjánum, snertu **Stillingar > Prenta > Gæði > Svertustig prentdufts**.
- 2 Velja stillingu.

Afritun

Nota sjálfvirkan matara skjala (ADF) og

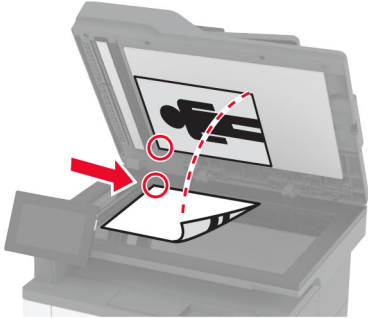
Sjálfvirkur matari skjala (ADF)	Gler á skanna
 <ul style="list-style-type: none"> • Nota sjálfvirkan matara fyrir skjöl með mörgum síðum eða á báðum hliðum. • Hlaða upphaflegu skjali snúandi upp. Fyrir skjöl með mörgum síðum, gætið þess að stilla af upphafsbrún fyrir hleðslu. • Vertu viss um að stilla stýringarnar í sjálfvirka mataranum til að samvara breidd á pappír sem verið er að hlaða. 	 <ul style="list-style-type: none"> • Nota gler á skanna fyrir einnar síðu skjöl, bókersíður, minni hluti (svo sem póstkort eða myndir), glærur, ljósmyndapappír eða þunnt efni (svo sem úrklippur úr tímaritum). • Setja skjalið snúandi niður í hornið með örinni.

Taka afrit

- 1 Settu upprunalega skjalið í skúffu á sjálfvirka mataranum eða á gler skannans.

Athugasemd: Til að forðast skurð á mynd, vertu viss um að upprunalega skjalið og útprentunin séu með sömu stærð pappírs.

- 2 Á heimaskjánum, snertu **Afrit**, og skilgreindu síðan fjölda á afritum. Aðlagaðu stillingar afritunar ef þörf krefur.
- 3 Afritaðu skjalið.

Athugasemd: Til að taka fljótlegt afrit frá heimaskjánum, snertu .

Afritun á myndum

- 1 Settu ljósmynd á gler skannans.
- 2 Á heimaskjánum, snertu **Afrit > Stillingar > Innihald > Gerð innihalds > Ljósmynd**.
- 3 Snertu **uppruna innihalds**, veldu síðan stillinguna sem passar best við upprunalegu myndina.
- 4 Afritaðu myndina.

Afritun á bréfhaus

- 1 Settu upprunalega skjalið í skúffu á sjálfvirka mataranum eða á gler skannans.
- 2 Á heimaskjánum, snertu **Afrit > Afrita frá >** og veldu stærðina á upphaflega skjalinu.
- 3 Snertu **Afrita til**, og veldu síðan uppruna pappírs sem inniheldur bréfhausinn.
Ef þú hlóðst bréfhausnum í fjölnota matarann skaltu snerta **Afrita til > fjölnotamatara >** veldu pappírsstærð > **Bréfhaus**.
- 4 Afritaðu skjalið.

Afritun á báðar hliðar á pappírnum

- 1 Settu upprunalega skjalið í skúffu á sjálfvirka mataranum eða á gler skannans.
- 2 Á heimaskjá prentarans, snertu **Afrit > Stillingar > Hliðar**.
- 3 Veldu **1 hlið til 2 hliðar** eða **2 hliðar til 2 hliðar**.
- 4 Afritaðu skjalið.

Minnka eða stækka afrit

- 1 Settu upprunalega skjalið í skúffu á sjálfvirka mataranum eða á gler skannans.
- 2 Frá heimaskjánum, snertu **Afrit > Stillingar > Kvörðun >** veldu gildi kvörðunar.
Athugasemd: Breyting á stærð á upprunalega skjalinu eða útprentun eftir stillingu á kvörðun endurheimtir gildið í Sjálfvirkt.
- 3 Afritaðu skjalið.

Afrita margar síður á eina örk

- 1 Settu upprunalega skjalið í skúffu á sjálfvirka mataranum eða á gler skannans.
- 2 Á heimaskjánum, snertu **Afrita > Stillingar > Síður á hlið**.
- 3 Kveiktu á stillingunni og veldu síðan fjölda á hlið og hvernig síðan á að snúa.
- 4 Afritaðu skjalið.

Samraða afritum

- 1 Settu upprunalega skjalið í skúffu á sjálfvirka mataranum eða á gler skannans.
- 2 Á heimaskjánum, snertu **Afrita > Stillingar > Raða > Kveikt [1,2,1,2,1,2]**.
- 3 Afritaðu skjalið.

Afrita kort

- 1 Settu kort á gler skannans.
- 2 Á heimaskjá prentarans, snertu **Afrit** > **Afrita frá**.
- 3 Snertu **ID kort**.
- 4 Afritaðu kortið.

Búa til flýtvísi afritunar

- 1 Á heimaskjá prentarans, snertu **Afrit**.
- 2 Aðlagaðu stillinguna og snertu síðan .
- 3 Búa til flýtvísi.

Tölvupóstur

Nota sjálfvirkan matara skjala (ADF) og

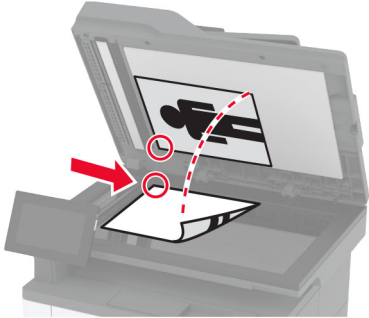
Sjálfvirkur matari skjala (ADF)	Gler á skanna
 <ul style="list-style-type: none"> • Nota sjálfvirkan matara fyrir skjöl með mörgum síðum eða á báðum hliðum. • Hlaða upphaflegu skjali snúandi upp. Fyrir skjöl með mörgum síðum, gætið þess að stilla af upphafsbrún fyrir hleðslu. • Vertu viss um að stilla stýringarnar í sjálfvirka mataranum til að samvara breidd á pappír sem verið er að hlaða. 	 <ul style="list-style-type: none"> • Nota gler á skanna fyrir einnar síðu skjöl, bókersíður, minni hluti (svo sem póstkort eða myndir), glærur, ljósmyndapappír eða þunnt efni (svo sem úrklippur úr tímaritum). • Setja skjalið snúandi niður í hornið með örinni.

Senda tölvupóst

Vertu viss um að SMTP stillingar séu uppsettar áður en þú byrjar. Varðandi frekari upplýsingar, sjá [“Setja upp SMTP stillingar tölvupósts” á síðu 38](#).

- 1 Settu upprunalega skjalið í skúffu á sjálfvirka mataranum eða á gler skannans.
- 2 Á heimaskjá, snertu **Tölvupóstur**, og skráðu upplýsingar sem þörf er á.
- 3 Aðlagðu stillingar skönnunar ef þörf krefur.
- 4 Sendu tölvupóstinn.

Búa til flýtvísi fyrir tölvupóst

- 1 Á heimaskjá prentarans, veldu **Tölvupóstur**.
- 2 Aðlagðu stillinguna og snertu síðan ★.
- 3 Búa til flýtvísi.

Fax

Nota sjálfvirkan matara skjala (ADF) og

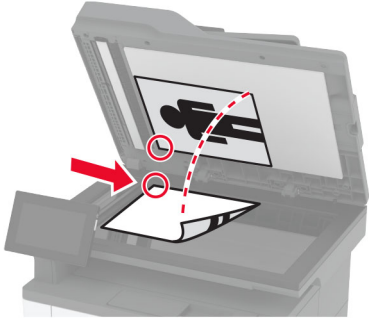
Sjálfvirkur matari skjala (ADF)	Gler á skanna
 <ul style="list-style-type: none"> • Nota sjálfvirkan matara fyrir skjöl með mörgum síðum eða á báðum hliðum. • Hlaða upphaflegu skjali snúandi upp. Fyrir skjöl með mörgum síðum, gætið þess að stilla af upphafsbrún fyrir hleðslu. • Vertu viss um að stilla stýringarnar í sjálfvirka mataranum til að samvara breidd á pappír sem verið er að hlaða. 	 <ul style="list-style-type: none"> • Nota gler á skanna fyrir einnar síðu skjöl, bókersíður, minni hluti (svo sem póstkort eða myndir), glærur, ljósmyndapappír eða þunnt efni (svo sem úrklippur úr tímaritum). • Setja skjalið snúandi niður í hornið með örinni.

Senda fax

Athugasemd: Gangtu úr skugga um að fax sé uppsett. Frekari upplýsingar má sjá í kaflanum [Setja upp prentarann fyrir fax](#).

Nota stjórnborð prentara

- 1 Settu upprunalega skjalið í skúffu á sjálfvirka mataranum eða á gler skannans.
- 2 Á heimaskjá, snertu **Fax**, og skráðu upplýsingar sem þörf er á.
Breyttu stillingum ef þörf krefur.
- 3 Sendu faxið.

Nota tölvuna

Gangtu úr skugga um að faxrekill sé uppsettur áður en þú byrjar. Varðandi frekari upplýsingar, sjá "[Setja upp faxrekilinn](#)" á síðu 50.

Fyrir Windows-notendur

- 1 Opnaðu samskipti Prenta úr því skjali sem þú ert að reyna að faxa.
- 2 Veldu prentarann og smelltu síðan á **Eiginleikar**, **Kjörstillingar**, **Valkostir**, eða **Uppsetning**.
- 3 Smelltu á **Fax > Virkja fax > Ávallt sýna faxstillingar áður en fax er sent**, og skráðu númer viðtakanda.
Stilltu aðrar faxstillingar ef þörf krefur.
- 4 Sendu faxið.

Fyrir Macintosh-notendur

- 1 Með skjalið opið, veldu **Skrá > Prenta**.
- 2 Veldu prentara sem er með - **Fax** á eftir heiti sínu.
- 3 Í svæði Til, skráðu númer viðtakanda.
Stilltu aðrar faxstillingar ef þörf krefur.
- 4 Sendu faxið.

Skipuleggja fax

Athugasemd: Gangtu úr skugga um að fax sé uppsett. Frekari upplýsingar má sjá í kaflanum [Setja upp prentarann fyrir fax](#).

- 1 Settu upprunalega skjalið í skúffu á sjálfvirka mataranum eða á gler skannans.
- 2 Á heimaskjá, snertu **Fax > Til > skráðu faxnúmerið > Búið**.
- 3 Snertu **Tími sendingar**, stilltu dagsetningu og tíma og veldu síðan **Lokið**.
- 4 Sendu faxið.

Búa til flýtvísi fyrir ákvörðunarstað á faxi

Athugasemd: Gangtu úr skugga um að fax sé uppsett. Frekari upplýsingar má sjá í kaflanum [Setja upp prentarann fyrir fax](#).

- 1 Frá heimaskjá, snertu **Fax > Til**.
- 2 Skráðu númer viðtakanda og snertu síðan **Búið**.
- 3 Aðlagaðu stillinguna og snertu síðan .
- 4 Búa til flýtvísi.

Breyta upplausn í faxi

Athugasemd: Gangtu úr skugga um að fax sé uppsett. Frekari upplýsingar má sjá í kaflanum [Setja upp prentarann fyrir fax](#).

- 1 Settu upprunalega skjalið í skúffu á sjálfvirka mataranum eða á gler skannans.
- 2 Á heimaskjá, snertu **Fax**, og skráðu upplýsingar sem þörf er á.
- 3 Snertu **Stillingar > Upplausn > velja stillingu**.
- 4 Sendu faxið.

Stilla svertustig á faxi

Athugasemd: Gangtu úr skugga um að fax sé uppsett. Frekari upplýsingar má sjá í kaflanum [Setja upp prentarann fyrir fax](#).

- 1 Settu upprunalega skjalið í skúffu á sjálfvirka mataranum eða á gler skannans.
- 2 Á heimaskjá, snertu **Fax**, og skráðu upplýsingar sem þörf er á.
- 3 Snertu **Stillingar** > **Svertustig** > breyta stillingu.
- 4 Sendu faxið.

Prenta atvikaskrá fyrir fax

Athugasemd: Gakktu úr skugga um að hliðrænt fax eða etherFAX sé uppsett. Frekari upplýsingar má sjá í kaflanum [Setja upp prentarann fyrir fax](#).

- 1 Frá heimaskjánum, snertu **Stillingar** > **Skýrslur** > **Fax**.
- 2 Snertu **Atvikaskrá fyrir fax** eða **Atvikaskrá yfir faxhringingar**.

Loka á ruslföx

Athugasemd: Gakktu úr skugga um að hliðrænt fax eða etherFAX sé uppsett. Frekari upplýsingar má sjá í kaflanum [Setja upp prentarann fyrir fax](#).

- 1 Frá heimaskjánum, snertu **Stillingar** > **Fax** > **Uppsetning á faxi** > **Móttökustillingar á faxi** > **Stýringar stjórnanda**.
- 2 Stilltu Loka á föx án nafns á **Kveikt**.

Geyma föx

Athugasemd: Gakktu úr skugga um að hliðrænt fax eða etherFAX sé uppsett. Frekari upplýsingar má sjá í kaflanum [Setja upp prentarann fyrir fax](#).

- 1 Frá heimaskjánum, snertu **Stillingar** > **Fax** > **Uppsetning á faxi** > **Móttökustillingar á faxi** > **Geyma föx**.
- 2 Veldu stillingu.

Framsenda fax

Athugasemd: Gakktu úr skugga um að hliðrænt fax eða etherFAX sé uppsett. Frekari upplýsingar má sjá í kaflanum [Setja upp prentarann fyrir fax](#).

- 1 Búa til flýtvísi fyrir ákvörðunarstað.
 - a Opnaðu vafra og skráðu IP-tölu prentarans í svæði vistfangs.

Athugasemdir:

- Skoða IP-tölu prentara á heimaskjánum. IP-talan birtist sem fjögur sett af tölum sem eru aðskildar af punktum, svo sem 123.123.123.123.

- Ef verið er að nota staðgengilsþjón (proxy), gerðu hann óvirkan tímabundið til að opna vefsíðuna rétt.

b Smelltu á **Flýtvísar > Bæta við flýtvísi**.

c Veldu gerð flýtvísis og settu síðan upp stillingarnar.

Athugasemd: Skráðu númerið á flýtvísinum.

d Beittu breytingunum.

2 Smelltu á **Stillingar > Fax > Uppsetning á faksi > Móttökustillingar á faksi > Stýringar stjórnanda**.

3 Í valmyndinni Áframsending á faksi veldu **Áframsenda** eða **Prenta og áframsenda**.

4 Í valmyndinni Áframsenda til veldu gerð ákvörðunarstaðar og skráðu síðan númer á flýtvísi.

5 Beittu breytingunum.

Skönnun

Nota sjálfvirkan matara skjala (ADF) og

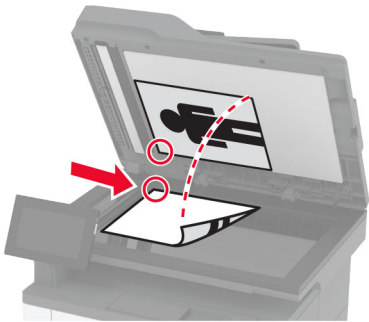
Sjálfvirkur matari skjala (ADF)	Gler á skanna
 <ul style="list-style-type: none"> • Nota sjálfvirkan matara fyrir skjöl með mörgum síðum eða á báðum hliðum. • Hlaða upphaflegu skjali snúandi upp. Fyrir skjöl með mörgum síðum, gætið þess að stilla af upphafsbrún fyrir hleðslu. • Vertu viss um að stilla stýringarnar í sjálfvirka mataranum til að samvara breidd á pappír sem verið er að hlaða. 	 <ul style="list-style-type: none"> • Nota gler á skanna fyrir einnar síðu skjöl, bókersíður, minni hluti (svo sem póstkort eða myndir), glæsur, ljósmyndapappír eða þunnt efni (svo sem úrklippur úr tímaritum). • Setja skjalið snúandi niður í hornið með örinni.

Skanna til tölvu

Vertu viss um að tölvun og prentarinn séu tengd við sama netkerfið áður en þú byrjar.

Fyrir Windows-notendur

Nota Lexmark „ScanBack“ þjónustu

- 1 Keyrðu Lexmark „Scanback“ þjónustu frá tölvunni, og smelltu síðan **Næst**.

Athugasemd: Til að hlaða niður þjónustunni, farðu á www.lexmark.com/downloads.

- 2 Smelltu á **Uppsetning**, og bættu síðan við IP-tölu prentarans.

Athugasemd: Skoða IP-tölu prentara á heimaskjá prentarans. IP-talan birtist sem fjögur sett af tölum sem eru aðskildar af punktum, svo sem 123.123.123.123.

- 3 Smelltu á **Loka > Næst**.

- 4 Veldu stærðina á upphaflega skjalinu, og smelltu síðan á **Næst**.

- 5 Veldu skráarsnið og upplausn í skönnun, og smelltu síðan á **Næst**.

- 6 Skráðu einkvæmt nafn á skönnunarprófil, og smelltu síðan á **Næst**.

- 7 Flettu að þeim stað þar sem þú vilt vista skannaða skjalið, búðu til heiti skjals og smelltu síðan á **Næst**.

Athugasemd: Til að endurnota skönnunarprófil, virkjaðu **Búa til flýtvísi**, og skráðu síðan einkvæmt nafn á flýtvísi.

- 8 Smelltu á **Ljúka**.

- 9 Settu upprunalega skjalið í sjálfvirkan matara skjal eða á gler skannans.
- 10 Frá heimaskjá prentara, snertu **Skanna prófíla > Skanna til tölvu**, og veldu síðan skönnunarprófil.

Nota Windows Fax og skönnun

Athugasemd: Vertu viss um að prentaranum hafi verið bætt við tölvuna. Varðandi frekari upplýsingar, sjá [“Bæta prenturum við tölvu” á síðu 50](#).

- 1 Settu upprunalega skjalið í sjálfvirkan matara skjal eða á gler skannans.
- 2 Í tölvunni, opnaðu **Windows Fax og skönnun**.
- 3 Í valmynd Uppruni, veldu uppruna skanna.
- 4 Breyttu stillingum skönnunar ef þörf krefur.
- 5 Skannaðu skjalið.

Fyrir Macintosh-notendur

Athugasemd: Vertu viss um að prentaranum hafi verið bætt við tölvuna. Varðandi frekari upplýsingar, sjá [“Bæta prenturum við tölvu” á síðu 50](#).

- 1 Settu upprunalega skjalið í sjálfvirkan matara skjal eða á gler skannans.
- 2 Frá tölvunni, gerðu annað af eftirfarandi:
 - Opna **Image Capture**.
 - Opna **Prentara og scannar**, og velja síðan prentara. Smelltu á **Skanna > Opna skanna**.
- 3 Í glugga fyrir skanna, gerðu eitt af eftirfarandi:
 - Veldu hvar þú vilt vista skannaða skjalið.
 - Veldu stærðina á upphaflega skjalinu.
 - Til að skanna frá sjálfvirka matara skjala (ADF), veldu **Matar skjals** í Valmynd skönnunar eða virkjaðu **Nota matara skjala**.
 - Aðlagaðu stillingar skönnunar ef þörf krefur.
- 4 Smelltu á **Skanna**.

Skanna til FTP-miðlara

- 1 Settu upprunalega skjalið í skúffu sjálfvirka matarans eða á gler skannans.
- 2 Á heimaskjá, snertu **FTP**, og skráðu síðan upplýsingar sem þarf.
- 3 Stilltu aðrar FTP-stillingar ef þörf krefur.
- 4 Sendu FTP-verkið.

Búa til FTP-flýttivísi

- 1 Frá heimaskjá, snertu **FTP**.
- 2 Skráðu vistfang á FTP-miðlara og snertu síðan .

3 Búa til flýtivísi.

Skanna í möppu á netinu

- 1 Settu upprunalega skjalið í sjálfvirka matarann eða á gler skannans.
- 2 Á heimaskjá prentarans, veldu **Skönnunarmiðstöð**.

Athugasemd: Tákn og heiti gæti hafa breyst. Hafðu samband við þinn kerfisstjóra varðandi frekari upplýsingar

3 Gerðu annað hvort af eftirfarandi:

- Veldu ákvörðunarstað.

Athugasemd: Fyrir SFTP, stilltu númer á gátt á **22**.

- Notaðu flýtivísi með því að snerta ★, og veldu síðan flýtivísi á listanum.

4 Skannaðu skjalið.

Búa til flýtivísi fyrir möppu netkerfis

1 Opnaðu vafra og skráðu IP-tölu prentarans í svæði vistfangs.

Athugasemdir:

- Skoðaðu IP-tölu prentara á heimaskjá prentarans. IP-talan birtist sem fjögur sett af tölum sem eru aðskildar af punktum, svo sem 123.123.123.123.
- Ef verið er að nota staðgengilsþjón (proxy), gerðu hann óvirkan tímabundið til að opna vefsíðuna rétt.

2 Smelltu á **Flýtivísar > Bæta við flýtivísi**.

3 Í valmynd fyrir flýtivísa, veldu **Mappa netkerfis** og settu síðan upp stillingarnar.

4 Beittu breytingunum.

Skanna til minniskorts

- 1 Settu upprunalega skjalið í skúffu á sjálfvirka mataranum eða á gler skannans.
- 2 Settu inn minniskort.

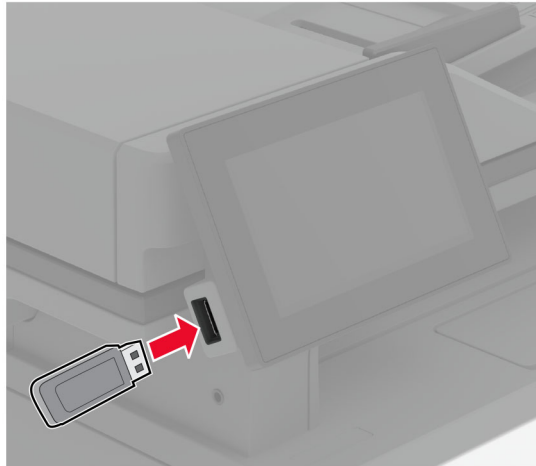

- 3 Snertu **Skanna til USB** og aðlagaðu stillingar ef þarf.

Athugasemdir:

- Til að vista skannaðs kjal í möppu, snertu **Skanna til**, veldu möppu, og snertu síðan **Skanna hér**.
- Ef skjámynd fyrir USB-drif birtist ekki, snertu þá **USB-drif** á stjórnborðinu.

- 4 Skannaðu skjalið.

Viðvörðun—hugsanleg hættu: Til að forðast gagnatap eða truflun, ekki snerta minniskortið eða prentarann á þeim svæðum sem eru sýnd þegar prentun, lestur eða skrif er virk frá minniskorti.



Nota valmyndir prentarans

Yfirlit valmynda

Tæki	<ul style="list-style-type: none"> • Kjörstillingar • sparnaðarstilling • Fjarstýrt stjórnborð • Tilkynningar • Orkustýring 	<ul style="list-style-type: none"> • Nafnlaus söfnun gagna • Aðgengileiki • Endurheimta sjálfgefna verksmiðjustillingar • Viðhald • Um þennan prentara
Prenta	<ul style="list-style-type: none"> • Útlit • Uppsetning • Gæði • Verkreikningar 	<ul style="list-style-type: none"> • PDF • PostScript • PCL • Mynd
Pappír	<ul style="list-style-type: none"> • Uppsetning skúffu 	<ul style="list-style-type: none"> • Uppsetning á miðli
Afritun	Sjálfgildi afritunar	
Fax	Sjálfgildi fax	
Tölvupóstur	<ul style="list-style-type: none"> • Uppsetning tölvupósts • Sjálfgildi tölvupósts 	<ul style="list-style-type: none"> • Uppsetning veftegils
FTP	Sjálfgildi FTP	
USB-drif	<ul style="list-style-type: none"> • Skönnun frá minnskorti 	<ul style="list-style-type: none"> • Prentun frá minnskorti
Netkerfi/tengi	<ul style="list-style-type: none"> • Yfirlit netkerfis • Þráðlaust • Wi-Fi Direct • Stjórnun þjónustu fartækja • Ethernet • TCP/IP • SNMP 	<ul style="list-style-type: none"> • IPSec • 802.1x • LPD-uppsetning • HTTP/FTP-stillingar • ThinPrint • USB • Takmarka ytra aðgengi að netkerfi
Öryggi	<ul style="list-style-type: none"> • Aðferðir innskráningar • Skipuleggja USB-tæki • Eftirlitsskrá öryggis • Hömlur á innskráningu • Uppsetning trúnaðarprentunar 	<ul style="list-style-type: none"> • Dulkóðun disks • Eyða tímabundnum gagnaskrá • Stillingar LDAP-lausna • Ýmislegt
Skýjaþjónustur	Skráning í skýjaþjónustu	
Skýrslur	<ul style="list-style-type: none"> • Síða yfir stillingar valmynda • Tæki • Prenta 	<ul style="list-style-type: none"> • Flýtvísar • Fax • Netkerfi
Bilanaleit	Prenta gæðaprófunarsíður	Skanninn hreinsaður

Tæki

Kjörstillingar

Atriði valmyndar	Lýsing
Tungumál á skjá [Listi yfir tungumál]	Stillir tungumál texta sem birtist á skjánum.
Land/svæði [Listi yfir lönd eða svæði]	Auðkennir landið eða svæðið sem prentarinn er settur upp fyrir.
Keyra byrjunaruppsetningu Slökkt* Kveikt	Keyra leiðsagnarforrit uppsetningar.
Lyklaborð Gerð lyklaborðs [Listi yfir tungumál]	Velja tungumál sem gerð lyklaborðs. Athugasemd: Öll gildi yfir gerð lyklaborðs kunna ekki að birtast eða gætu krafist þess að sérstakur vélbúnaður sé uppsettur til að birtast.
Upplýsingar á skjá Skjátexti 1 (IP-tala*) Skjátexti 2 (Dags/Tími*) Sérniðinn texti 1 Sérniðinn texti 2	Skilgreina upplýsingar sem á að birtast á heimaskjánum.
Dagsetning og tími Setja upp Núverandi dagsetning og tími Stilla dagsetningu og tíma handvirkt Snið dagsetningar (MM-DD-ÁÁÁÁ*) Snið tíma (12 klst. F.H./E.H.*) Tímabelti (UTC-5:00*) Samskiptatími netkerfis (NTP) Virka samskiptatíma netkerfis (NTP) (kveikt*) NTP-þjónn Virka sannvottun (Engin*)	Stilla dagsetningu og tíma prentarans og samskiptatími netkerfis.
Pappírsstærðir U.S.* Metramál	Skilgreinir mælieiningar fyrir pappírsstærðir. Athugasemd: Land eða svæði sem þú valdir í leiðsagnarforriti uppsetningar í byrjun ákvarðar upphafsstillingar á pappírsstærð.
Birtustig á skjá 20–100% (100*)	Stilla birtustig á úttaki.
Aðgengi að minnskorti Óvirkt Virkt*	Virka aðgengi að minnskorti.
Athugasemd: Stjarna (*) næst gildi gefur til kynna sjálfvalda stillingu frá verksmiðju.	

Atriði valmyndar	Lýsing
Leyfa skönnun á sérsniðnum verkum Slökkt Kveikt*	Skilgreina hvort stilling á Skönnun á sérsniðnu verki birtist fyrir afritun, skönnun og fax. Athugasemd: Þetta atriði valmyndar birtist aðeins þegar skynvætt geymsludrif er uppsett.
Einnar síðu skönnun á flötum skanna Slökkt* Kveikt	Stilltu prentarann til að skanna hvers konar gerð verks sem felur í sér glers skanna sem eina síðu. Athugasemd: Prentarinn snýr aftur á heimaskjáinn eftir að hafa gert eina flatskönnun í stað þess að sýna fyrirmæli.
Hljóð tækis Þagga öll hljóð (Slökkt*) Hnappur fyrir svörun (Kveikt*) Svörun fyrir aðgang tækis (Kveikt*) Hljóðstig (5*) Hljóðmerki fyrir hleðslu á sjálfvirkum matara (Kveikt*) Stýring á viðvörunum (Einfalt*) Viðvörun hylkis (Slökkt*) Stilling hátalara (Alltaf kveikt*) Hljóðstyrkur hringingar (slökkt*)	Setja upp hljóðstillingar prentarans.
Tímarof á skjá 5–300 sekúndur (60*)	Stillu aðgerðalausnartíma í sekúndum áður en skjáinn sýnir heimaskjáinn, eða áður en prentari skráir sjálfkrafa út af notandareikningi.
Athugasemd: Stjarna (*) næst gildi gefur til kynna sjálfvalda stillingu frá verksmiðju.	

Sparnaðarstilling

Atriði valmyndar	Lýsing
Prenta Hliðar 1-hlið* 2-hliðar	Skilgreina hvort prentað er á eina hlið eða báðar hliðar á pappír.
Prenta Síður á hlið Slökkt* 2 síður á hlið 3 síður á hlið 4 síður á hlið 6 síður á hlið 9 síður á hlið 12 síður á hlið 16 síður á hlið	Prenta margar síðumyndir á einni hlið á pappírsörk.
Prenta Sværtustig prentdufts 1-10 (8*)	Ákvarða stig birtu eða svertu í texta eða myndum.
Athugasemd: Stjarna (*) næst gildi gefur til kynna sjálfvalda stillingu frá verksmiðju.	

Atriði valmyndar	Lýsing
Afritun Hliðar 1 hlið til 1 hliðar* 1 hlið til 2 hliðar	Skilgreina hvort prentað er á eina hlið eða báðar hliðar á pappírinn.
Afritun Síður á hlið Slökkt* 2 síður með skammsniði 4 síður með skammsniði 2 síður með langsniði 4 síður með langsniði	Skilgreina fjölda á síðumyndum sem á að prenta á einni hlið á pappír.
Afritun Svertustig 1-9 (5*)	Skilgreina svertustig á skannaðri mynd.
Athugasemd: Stjarna (*) næst gildi gefur til kynna sjálfvalda stillingu frá verksmiðju.	

Fjarstýrt stjórnborð

Atriði valmyndar	Lýsing
Ytri VNC-tenging Ekki leyfa* Leyfa	Tengja ytri „Virtual Network Computing“ (VNC) biðlara við fjarstýrt stjórnborð.
Gerð sannprófunar Engin* Staðal sannprófun	Stilla gerð sannprófunar þegar tengst er við VNC-þjón biðlara.
Aðgangsorð VNC	Skilgreina aðgangsorð til að tengjast við VNC-þjón biðlara. Athugasemd: Þetta atriði valmyndar birtist aðeins ef Gerð sannprófunar er stillt á Staðalgerð sannprófunar.
Athugasemd: Stjarna (*) næst gildi gefur til kynna sjálfvalda stillingu frá verksmiðju.	

Tilkynningar

Atriði valmyndar	Lýsing
Hljóðmerki fyrir hleðslu á sjálfvirkum matara Slökkt Kveikt*	Virka hljóð þegar pappír er hlaðið í sjálfvirkan matara.
Stýring á viðvörðunum Slökkt Einföld* Stöðug	Stilltu fjölda sem viðvörðun hljómar þegar prentari krefst íhlutunar notanda.
Athugasemd: Stjarna (*) næst gildi gefur til kynna sjálfvalda stillingu frá verksmiðju.	

Atriði valmyndar	Lýsing
Rekstrarvörur Sýna áætlaðar rekstrarvörur Sýna áætlun* Ekki sýna áætlun	Sýna áætlaða stöðu á rekstrarvörum.
Rekstrarvörur Viðvörðun hylkis Slökkt Einföld* Stöðug	Stílltu fjölda skipta sem viðvörðun hljómar þegar staða á blekhyli er lág.
Rekstrarvörur Sérniðnar tilkynningar rekstrarvöru	Setja upp stillingar á viðvörðun þegar prentarinn þarfnast inngrips notanda. Athugasemd: Þetta atriði valmyndar birtist aðeins í innbyggða vefþjóninum.
Uppsetning viðvarana í tölvupósti Uppsetning tölvupósts Aðal SMTP-gátt	Sláðu inn IP-tölu eða hýsingarheiti aðal SMTP-miðlara til að senda tölvupóst.
Uppsetning viðvarana í tölvupósti Uppsetning tölvupósts Aðaltengi SMTP-gáttar (25*)	Skráðu númer á gátt fyrir aðal SMTP-miðlara.
Uppsetning viðvarana í tölvupósti Uppsetning tölvupósts Auka SMTP-gátt	Sláðu inn IP-tölu eða hýsingarheiti á vara eða öryggisafriti SMTP-miðlara.
Uppsetning viðvarana í tölvupósti Uppsetning tölvupósts Aukatengi SMTP-gáttar (25*)	Sláðu inn númer tengis á vara eða öryggisafriti SMTP-miðlara.
Uppsetning viðvarana í tölvupósti Uppsetning tölvupósts SMTP tímarof (30*)	Tilgreindu hversu lengi prentarinn er með tímarof ef SMTP-þjónninn svarar ekki.
Uppsetning viðvarana í tölvupósti Uppsetning tölvupósts Vistfang svörunar	Skilgreina vistfang svörunar í tölvupósti.
Uppsetning viðvarana í tölvupósti Uppsetning tölvupósts Nota ávallt sjálfvalið vistfang svörunar SMTP (Slökkt*)	Notið sjálfvalið SMTP Vistfang svörunar.
Uppsetning viðvarana í tölvupósti Uppsetning tölvupósts Nota SSL/TLS (Óvirkt*)	Sendu tölvupóst með því að nota dulkóð<ð<n tengil.
Uppsetning viðvarana í tölvupósti Uppsetning tölvupósts Krefjast áreiðanlegs vottorðs þegar tengst er SMTP þjóni.	Krefjast áreiðanlegs vottorðs þegar tengst er SMTP þjóni.
Athugasemd: Stjarna (*) næst gildi gefur til kynna sjálfvalda stillingu frá verksmiðju.	

Atriði valmyndar	Lýsing
Uppsetning viðvarana í tölvupósti Uppsetning tölvupósts Sannvottun SMTP þjóns (Engrar sannvottunar krafist*)	Stilla gerð sannprófunar fyrir SMTP þjón.
Uppsetning viðvarana í tölvupósti Uppsetning tölvupósts Tölvupóstur að frumkvæði tækis (Engin*)	Stilla hvort þörf er á vottorðum fyrir tölvupóst að frumkvæði tækis.
Uppsetning viðvarana í tölvupósti Uppsetning tölvupósts Tölvupóstur að frumkvæði notanda (Enginn*)	Stilla hvort þörf er á vottorðum fyrir tölvupóst að frumkvæði notanda.
Uppsetning viðvarana í tölvupósti Uppsetning tölvupósts Nota virk vottorð skráarsafns tækis (Slökkt*)	Virkja vottorð notanda og úthlutun hóps til að tengjast við SMTP-þjóninn.
Uppsetning viðvarana í tölvupósti Uppsetning tölvupósts Notandaauðkenni tækis	Skilgreina auðkenni notanda til að tengjast SMTP-þjóni.
Uppsetning viðvarana í tölvupósti Uppsetning tölvupósts Aðgangsorð tækis	Skilgreina aðgangsorð til að tengjast SMTP-þjóni.
Uppsetning viðvarana í tölvupósti Uppsetning tölvupósts Kerberos 5 REALM	Skilgreina svið fyrir samskiptareglur Kerberos 5 sannvottunar.
Uppsetning viðvarana í tölvupósti Uppsetning tölvupósts NTLM-lén	Skilgreina heiti fyrir samskipti NTLM öryggis.
Uppsetning viðvarana í tölvupósti Uppsetning tölvupósts Gera villu „SMTP-þjónn ekki uppsettur“ óvirka (Slökkt*)	Gera óvirkt að uppsetningarvilla SMTP birtist á skjánum.
Komist hjá villum Hjálp við flækju Slökkt Kveikt*	Stillir prentarann til að athuga sjálfvirkt varðandi flæktar síður.
Komist hjá villum Halda áfram sjálfvirkt Slökkt Kveikt* Sjálfvirkur tími til að halda áfram (5*)	Láta prentarann halda sjálfvirkt áfram vinnslu eða prentun eftir hreinsun á ákveðnum aðstæðum sem þarfnast íhlutunar.
Komist hjá villum Sjálfvirk endurræsing Sjálfvirk endurræsing Endurræsing þegar óvirkur Ávallt endurræsa* Aldrei endurræsa	Stilla prentarann til að endurræsa þegar villa á sér stað.
Athugasemd: Stjarna (*) næst gildi gefur til kynna sjálfvalda stillingu frá verksmiðju.	

Atriði valmyndar	Lýsing
Komist hjá villum Sjálfvirk endurræsing Hám. sjálfvirkar endurræsingar (2*)	Stilla fjölda sjálfvirkra endurræsinga sem prentarinn getur framkvæmt.
Komist hjá villum Sjálfvirk endurræsing Gluggi sjálfvirkar endurræsingar (720*)	Stilla fjölda á sekúndum áður en prentarinn framkvæmir sjálfvirka endurræsinguna.
Komist hjá villum Sjálfvirk endurræsing Teljari sjálfvirkar endurræsingar	Sýna eingöngu lesnar upplýsingar um teljara endurræsingar.
Komist hjá villum Sjálfvirk endurræsing Endurstilla teljara sjálfvirkar endurræsingar Hætta við Halda áfram	Endurstilla teljara sjálfvirkar endurræsingar.
Komist hjá villum Sýna villu varðandi of stuttan pappír Kveikt Sjálfvirk hreinsun*	Stilla prentarann til að sýna skilaboð þegar villan of stuttur pappír á sér stað. Athugasemd: Of stuttur pappír á við um pappír sem verið er að hlaða.
Komist hjá villum Verndun síðu Slökkt* Kveikt	Stilla prentarann til að vinna alla síðuna í minni áður en hún er prentuð.
Endurheimta innihald flækju Endurheimta flækju Slökkt Kveikt Sjálfvirkt*	Stilla prentarann til að endurprenta flæktar síður.
Endurheimta innihald flækju Endurheimta flækju í skanna Stig verks Stig síðu*	Skilgreina hvernig á að endurræsa verk í skönnun eftir að pappírflækja er leyst.
Athugasemd: Stjarna (*) næst gildi gefur til kynna sjálfvalda stillingu frá verksmiðju.	

Orkustýring

Atriði valmyndar	Lýsing
Prófill svefnstillingar Prenta úr svefnstillingu Halda vakandi eftir prentun Fara í svefnstillingu eftir prentun*	Stilla prentarann til að haldast vakandi eða fara aftur til baka í Svefnstillingu eftir prentun.
Athugasemd: Stjarna (*) næst gildi gefur til kynna sjálfvalda stillingu frá verksmiðju.	

Atriði valmyndar	Lýsing
Prófill svefnstillingar Snertu til að vekja úr djúpri svefnstillingu Slökkt Kveikt*	Vekja prentarann úr djúpri svefnstillingu með því að snerta prentaraskjáinn.
Tímarof Svefnstilling 1–114 mínútur (15*)	Stilla tímallengd aðgerðarleysis áður en prentarinn fer í svefnstöðu.
Tímarof Tímarof stillingar í dvala Óvirkt 1 klst. 2 klst. 3 klst. 6 klst. 1 dagur 2 dagar 3 dagar* 1 vika 2 vikur 1 mánuður	Stilla tímann áður en það slokknar á prentaranum.
Tímarof Tímarof dvala í tengingu Setja í dvala Ekki setja í dvala*	Stilla Tímarof dvala til að slökkva á prentaranum þegar virk Ethernet-tenging er til staðar.
Tímastilla straumstillingar Skipulag Bæta við nýju skipulagi	Tímastilla þegar prentarinn á að fara í svefnstillingu eða stillingu í dvala.
Athugasemd: Stjarna (*) næst gildi gefur til kynna sjálfvalda stillingu frá verksmiðju.	

Nafnlaus söfnun gagna

Atriði valmyndar	Lýsing
Nafnlaus söfnun gagna Notkun tækis og upplýsingar um frammistöðu Engin*	Senda upplýsingar um notkun prentarans og frammistöðu til Lexmark. Athugasemd: Senditími nafnlausra gagna birtist aðeins þegar þú stillir Nafnlaus söfnun gagna á Upplýsingar um notkun tækis og frammistöðu.
Senditími nafnlausra gagna Upphafstími Lokatími	
Athugasemd: Stjarna (*) næst gildi gefur til kynna sjálfvalda stillingu frá verksmiðju.	

Aðgengileiki

Atriði valmyndar	Lýsing
Millibil endurtekings ásláttar lykils 0–5 (0*)	Stilltu bilið í sekúndum þar sem prentari hunsar endurtekinn þrýsting á lykil á áföstu lyklaborði.
Upphaflegur biðtími endurtekings ásláttar á lykil 0,25–5 (1*)	Stilla upphaflegan biðtíma í sekúndum áður en endurtekinn lykill byrjar endurtekningu. Athugasemd: Þetta atriði valmyndir birtist aðeins þegar lyklaborð er áfast prentaranum.
Hlutfall endurtekings lykils 0,5–30 (30*)	Stilla fjölda hve oft á sekúndu er ýtt á endurtekinn lykil. Athugasemd: Þetta atriði valmyndir birtist aðeins þegar lyklaborð er áfast prentaranum.
Lengja tímarof á skjá Slökkt* Kveikt	Láta notandann vera kyrran á sama stað og endurstilla tímastillingu fyrir tímarof á skjá í stað þess að fara til baka í heimaskjá.
Hljóðstig heyrnartóla 1–10 (5*)	Stilla hljóðstyrk höfuðheyrnartóla. Athugasemd: Þetta atriði valmyndar birtist aðeins þegar höfuðheyrnartól er áfast prentaranum.
Leyfa raddstýringu þegar höfuðheyrnartólk eru tengd Slökkt* Kveikt	Leyfa raddstýringu þegar höfuðheyrnartólk eru tengd prentara.
Tala aðgangsorð/PIN-númer Slökkt* Kveikt	Stilla prentarann til að tala aðgangsorð eða persónuauðkennanleg númer upphátt. Athugasemd: Þetta atriði valmyndar birtist aðeins þegar höfuðheyrnartól eða hátalari eru áföst prentaranum.
Hraði tals Mjög hægt Hægt Venjuleg* Hratt Hraðara Mjög hratt Ör Mjög ör Hraðast	Stilla hraða tals í raddstýringu Athugasemd: Þetta atriði valmyndar birtist aðeins þegar höfuðheyrnartól eða hátalari eru áföst prentaranum.
Athugasemd: Stjarna (*) næst gildi gefur til kynna sjálfvalda stillingu frá verksmiðju.	

Endurheimta sjálfgefnar verksmiðjustillingar

Atriði valmyndar	Lýsing
Endurheimta stillingar Endurheimta allar stillingar Endurheimta stillingar prentarans Endurheimta stillingar netkerfisins. Endurheimta faxstillingar Endurheimta stillingar forrits	Endurheimta sjálfgefnar stillingar frá verksmiðju.

Viðhald

Uppsetningarvalmynd

Atriði valmyndar	Lýsing
USB-uppsetning USB PnP 1* 2	Breyta stillingu á USB-rekli prentarans til að bæta samhæfni við einkatölvu.
USB-uppsetning Skanna USB staðbundið Kveikt* Slökkt	Stilla hvort rekill USB-tækisstjóra teljist sem einfalt USB-tæki (eitt tengi) eða sem samsett USB-tæki (margar tengingar).
USB-uppsetning USB-hraði Fullur Sjálfvirkt*	Stilla USB-tengið til að virka á fullum hraða og gera háhraðagetu þess óvirka.
Uppsetning skúffu Skynjun stærðar Skúffa [x] skynjun Slökkt Kveikt*	Stilla bakkann þannig að hann skynji sjálfkrafa pappírsstærðina sem er hlaðin í hann.
Uppsetning skúffu Tenging á skúffum Sjálfvirkt* Slökkt	Stilla prentarann til að tengja skúffur sem eru með stillingar á sömu pappírsgerð og pappírsstærð.
Uppsetning skúffu Sýna skilaboð um innsetningu á skúffu Slökkt Aðeins fyrir óþekktar stærðir* Alltaf	Birta skilaboð sem gerir notanda kleift að breyta pappírsstærð og pappírsgerð eftir að bakkinn er settur inn.
Athugasemd: Stjarna (*) næst gildi gefur til kynna sjálfvalda stillingu frá verksmiðju.	

Atriði valmyndar	Lýsing
Uppsetning skúffu Hleðsla á A5 Stutt brún Löng brún*	Ákvarða sjálfgefna hleðslustefnu fyrir A5 pappír í öllum uppruna pappírs.
Uppsetning skúffu Pappírskvaðingar Sjálfvirkt* Fjölnotamatari Handvirk stilling pappírs	Stilla uppruna pappírs sem notandinn fyllir á þegar kvaðning birtist um að hlaða pappír. Athugasemd: Til að Fjölnotamatari birtist í valmynd fyrir Pappír stilltu Stilltu MP á Kasettu.
Uppsetning skúffu Kvaðningar umslags Sjálfvirkt* Fjölnotamatari Handvirk stilling umslags	Stilla uppruna pappírs sem notandinn fyllir á þegar kvaðning birtist um að hlaða umslagi. Athugasemd: Til að Fjölnotamatari birtist í valmynd fyrir Pappír stilltu Stilltu MP á Kasettu.
Uppsetning skúffu Aðgerð vegna kvaðninga Kvaðning notanda* Halda áfram Nota núverandi	Stilla prentarann til að leysa kvaðningar vegna pappírs eða umslaga.
Uppsetning skúffu Margar alhliða stærðir Slökkt* Kveikt	Stilla skúffuna á að styðja margar alhliða pappírsstærðir.
Skýrslur Síða yfir stillingar valmyndar Atvikaskráning Samantekt atvikaskrár	Prentar skýrslur um stillingar á valmynd prentara, stöðu og atvikaskráningu.
Notkun rekstrarvöru og teljarar Hreinsa notkunarsögu rekstrarvöru	Endurstilla ferilssögu rekstrarvöru, svo sem fjölda síðna og daga eftir, í stillingu frá verksmiðju.
Notkun rekstrarvöru og teljarar Endurstilla viðhaldsteljara	Endurstilla teljarann eftir að nýtt viðhaldssett hefur verið sett upp.
Herming prentara PPDS-herming Slökkt* Kveikt	Stilla prentarann til að bera kennsl á og nota PPDS-gagnastreymi.
Herming prentara PS-herming Slökkt Kveikt*	Stilla prentarann til að bera kennsl á og nota PS-gagnastreymi.
Herming prentara Virka sameiningu eyðublaða Slökkt* Kveikt	Virka sameiningu eyðublaða til að geyma eyðublöðin á skynvæddu geymsludrifi (ISD). Athugasemd: Prentarinn verður að hafa ISD til staðar.
Athugasemd: Stjarna (*) næst gildi gefur til kynna sjálfvalda stillingu frá verksmiðju.	

Atriði valmyndar	Lýsing
Herming prentara Virkja Prescribe Slökkt* Kveikt	Virkja Prescribe. Athugasemd: Leyfi Prescribe verður að vera uppsett.
Herming prentara Öryggi hermingar Tímarof síðu 0–60 (60*)	Stilla tímarof síðu við hermingu.
Herming prentara Öryggi hermingar Endurstilla hermingu eftir verk Slökkt* Kveikt	Endurstilla hermingu eftir verk í prentun.
Herming prentara Öryggi hermingar Gera aðgengi skilaboða prentara óvirk Slökkt Kveikt*	Gera aðgengi að skilaboðum prentara óvirkt á meðan á hermingu stendur.
Uppsetning á faxi Stuðningur fax við litla straumnotkun Gera svefn óvirkan Leyfa svefn Sjálfvirkt*	Stilla fax til að fara í svefnstillingu þegar prentarinn ákvarðar að það skuli gerast.
Uppsetning á faxi Staðsetning á faxgeymslu NAND Diskur*	Stilla staðsetningu á geymslu fyrir öll föx. Athugasemd: Þetta atriði valmyndar birtist aðeins þegar ISD er til staðar.
Uppsetning prentunar Skerping leturs 0–150 (24*)	Stilla gildi fyrir punktastærð texta fyrir neðan hátiðnistasta sem er notaður við prentun leturgagna. Til dæmis ef gildið er 24, þá notar allt letur í 24 punkta stærð eða minna hátiðnistasta.
Uppsetning prentunar Þéttleiki prentunar Óvirkt 1–5 (3*)	Stilla þéttleika prentlitar þegar skjöl eru prentuð.
Uppsetning prentunar Þéttleiki afritunar Óvirkt 1–5 (3*)	Stilla þéttleika prentlitar þegar skjöl eru afrituð.
Notkun tækis Hjóðlát stilling Slökkt* Kveikt	Stilla prentarann til að vinna í hjóðláttri stillingu. Athugasemd: Virkjun á þessari stillingu hægir á heildarafköstum prentarans.

Athugasemd: Stjarna (*) næst gildi gefur til kynna sjálfvalda stillingu frá verksmiðju.

Atriði valmyndar	Lýsing
Notkun tækis Valmyndir stjórnborðs Slökkt Kveikt*	Virkja aðgang að valmyndum prentara frá stjórnborðinu.
Notkun tækis Örugg stilling Slökkt* Kveikt	Stilla prentarann til notkunar í sérstakri stillingu, þar sem hann reynir að halda áfram að bjóða upp á eins mikla virkni og mögulegt er, þrátt fyrir þekkt vandamál. Til dæmis, þegar stillt á kveikt og mótör fyrir tvíhliða prentun (duplex) er ekki virkur, prentar prentarinn með einar hliðar prentun á skjölunum, jafnvel þótt verkið sé tvíhliða prentun.
Notkun tækis Lágmarksminni afritunar 20 MB* 30 MB 50 MB 80 MB 100 MB	Stilla úthlutun lágmarksminnis fyrir vistun á verkum í afritun.
Notkun tækis Hreinsa stöðu sérstillingar	Hreinsa notendaskilgreinda strengi fyrir sérsniðnar sjálfvaldar eða aðrar tilkynningar.
Notkun tækis Hreinsa öll fjarstillt skilaboð	Hreinsa skilaboð sem sett hafa verið inn með fjarstillingu.
Notkun tækis Sýna skjámyndir villu sjálfvirkt Slökkt Kveikt*	Sýna núverandi villuboð á skjánum eftir að prentarinn er óvirkur á heimaskjánum í ákveðinn tíma.
Notkun tækis Virða stefnu á hraðafritun Slökkt* Kveikt	Virkja prentarann til að nota stillingu á stefnu í valmynd Afrit þegar verið er að senda verk í hraðafritun.
Uppsetning forrita LES-forrit Slökkt Kveikt*	Virkja forrit fyrir innbyggðar lausnir Lexmark (LES).
Uppsetning á skanna Handvirk stilling á skanna Prenta fljótvirka prófun	Prenta marksíðu fyrir fljótvirka prófun. Athugasemd: Gangið úr skugga um að spássíubil á marksíðunni sé eins allt í kring um takmarkið. Ef ekki gæti verður að endurstilla spássíur prentarans.
Uppsetning á skanna Handvirk stilling á skanna Stilling á sjálfvirkum matara að framan Stilling á sjálfvirkum matara að aftan Stilling á flatskanna	Stilla flatskanna og sjálfvirkan matara handvirkt eftir að hafa komið sjálfvirkum matara, gleri skanna eða stýrispjaldi fyrir á sinn stað.
Athugasemd: Stjarna (*) næst gildi gefur til kynna sjálfvalda stillingu frá verksmiðju.	

Atriði valmyndar	Lýsing
Uppsetning á skanna Eyða brún Eyða brún á flatskanna (3*) Eyða brún í sjálfvirkum matara (3*)	Stilla stærð, í millímetrum, á svæði án prentunar í verki í sjálfvirkum matara eða á flatskanna.
Uppsetning á skanna Gera skannann óvirkan Nei* Já Aðeins sjálfvirkur matari (ADF)	Gera skannann óvirkan ef hann virkar ekki rétt.
Uppsetning á skanna Röð Tiff-bæta Endasnið CPU (Endianness)* Lítið endasnið Stórt endasnið	Ákvarða röð bæta í TIFF-sniðnu úttaki skönnunar.
Uppsetning á skanna Nákvæmni Tiff-raða á umferð Kveikt* Slökkt	Stilla gildi fyrir röð á umferð á TIFF-sniðnu úttaki skönnunar.
Athugasemd: Stjarna (*) næst gildi gefur til kynna sjálfvalda stillingu frá verksmiðju.	

Eyða utan þjónustu

Atriði valmyndar	Lýsing
Eyða utan þjónustu Minni síðast hreinsað Skynvætt geymsludrif síðast hreinsað	Sýna skrifvarðar upplýsingar um hvenær prentaraminni eða geymsludrifinu var síðast eytt. Athugasemd: Skynvætt geymsludrif síðast hreinsað birtist eingöngu þegar skynvætt geymsludrif er til staðar.
Eyða utan þjónustu Hreinsa allar upplýsingar á fastheldnu minni Eyða öllum stillingum fyrir prentara og netkerfi Eyða öllum forritum og stillingum forrita Eyða öllum flýtvísu og stillingum fyrir flýtvísa Eða skynvæddu geymsludrifi	Hreinsa allar upplýsingar á fastheldnu minni og á geymsludrifinu. Athugasemd: Eyða skynvættu geymsludrifi birtist eingöngu þegar skynvætt geymsludrif er til staðar.

Um þennan prentara

Atriði valmyndar	Lýsing
Flipi eignar	Skilgreina auðkenni á prentaranum. Hámarkslengd er 32 staftákn.
Staðsetningu prentarans	Skilgreina staðsetningu prentarans. Hámarkslengd er 63 staftákn.
Hafa samband við	Skilgreina upplýsingar tengiliðar fyrir prentarann. Hámarkslengd er 63 staftákn.
Útgáfa fastbúnaðar	Sýna fastbúnaðarútgáfuna sem er uppsett á prentaranum.
Vél	Sýna númer vélar prentarans.
Raðnúmer	Sýna raðnúmer prentarans.

Atriði valmyndar	Lýsing
Flytja út uppsetningarskrá til USB	Flytja út uppsetningarskrár á minniskort.
Flytja út þjappaða atvikaskrá til USB	Flytja út þjappaða atvikaskrá á minniskort.
Sendu atvikaskrár	Sendu upplýsingar um atvikaskrá pentara til Lexmark.

Prenta

Útlit

Atriði valmyndar	Lýsing
Hliðar 1-hlið* 2-hliðar	Skilgreina hvort prentað er á eina hlið eða báðar hliðar á pappír.
Veltistíll Löng brún* Stutt brún	Ákvarða hvaða hlið á pappír er bundin þegar prentað er á báðar hliðar. Athugasemd: Prentarinn hliðrar sjálfvirkt prentuðum upplýsingum á síðunni til að binda rétt, en það fer eftir hvaða valkostur er valinn.
Auðar síður Prenta Ekki prenta*	Prenta auðar síður sem eru innifaldar í prentverki.
Raða Slökkt [1,1,1,2,2,2] Kveikt [1,2,1,2,1,2]*	Stafila síðum í prentverki í röð þegar verið er að prenta mörg eintök af verkinu..
Aðskilnaðarsíður Engin* Á milli eintaka Á milli verka Á milli síðna	Setja inn auðar aðskilnaðarsíður við prentun.
Uppruni aðskilnaðarsíðu Skúffa [x] (1*) Fjölnotamatari	Skilgreina uppruna pappírs á aðskilnaðarsíðum.
Síður á hlið Slökkt* 2 síður á hlið 3 síður á hlið 4 síður á hlið 6 síður á hlið 9 síður á hlið 12 síður á hlið 16 síður á hlið	Prenta margar síðumyndir á einni hlið á pappírsörk.
Athugasemd: Stjarna (*) næst gildi gefur til kynna sjálfvalda stillingu frá verksmiðju.	

Atriði valmyndar	Lýsing
Röðun á síðum á hlið Lárétt* Öfugt lárétt Lóðrétt Öfugt lóðrétt	Skilgreina staðsetningu á mörgum síðum þegar verið er að nota Síður á hlið. Athugasemd: Staðsetningin fer eftir fjölda á síðumyndum og hvernig þær snúa.
Stefna á síðum á hlið Sjálfvirkt* Langsnið Skammsnið	Skilgreina stefnu á skjali með mörgum síðum þegar verið er að nota Síður á hlið.
Spássía á síðum á hlið Engin* Heil	Prenta spássíu á hverja síðumynd þegar verið er að nota Síður á hlið.
Eintök 1–9999 (1*)	Skilgreina fjölda eintaka fyrir hvert prentverk.
Prentsvæði Venjuleg* Heil síða	Stilla prentanlegt svæði á pappírsörk.
Athugasemd: Stjarna (*) næst gildi gefur til kynna sjálfvalda stillingu frá verksmiðju.	

Uppsetning

Atriði valmyndar	Lýsing
Tungumál prentara PCL-herming PS herming*	Stilla tungumál prentara. Athugasemd: Stilling á sjálfgefnu tungumáli prentara kemur ekki í veg fyrir að hugbúnaður sendi prentverk sem nota annað tungumál prentara.
Verk í bið Slökkt* Kveikt	Geyma prentverk sem þarfnast rekstrarvöru þannig að hægt sé að prenta verk sem ekki þarfnast rekstrarvöru. Athugasemd: Þetta atriði valmyndar birtist aðeins þegar skynvætt geymsludrif (ISD) er uppsett.
Tímarof verk í bið 0–255 (30*)	Stilla tímann í sekúndum sem prentarinn bíður eftir inngripi áður en hann setur verk sem þarfnast ótíltækra tilfanga í bið. Athugasemd: Þetta atriði valmyndar birtist aðeins þegar ISD er til staðar.
Hlaða niður markí Vinnsluminni (RAM)* Diskur	Skilgreina hvar á að vista öll varanleg aðföng sem hefur verið hlaðið niður í prentarann. Athugasemd: Þetta atriði valmyndar birtist aðeins þegar ISD er til staðar.
Athugasemd: Stjarna (*) næst gildi gefur til kynna sjálfvalda stillingu frá verksmiðju.	

Atriði valmyndar	Lýsing
Vista aðföng Slökkt* Kveikt	Skilgreina hvað prentarinn gerir með niðurhlaðin aðföng þegar hann fær verk sem krefst meira minnis en er tiltækt. Athugasemdir: <ul style="list-style-type: none"> • Þegar stillt á Slökkt þá geymir prentarinn niðurhlaðin aðföng aðeins þar til að þörf er á meira minni. Aðföngum sem eru tengd óvirku tungumáli prentara er eytt. • Þegar stillt á Kveikt geymir prentarinn öll varanleg aðföng þvert á allar tungumálastillingar. Þegar þörf krefur sýnir prentarinn skilaboð um fullt minni í stað þess að eyða varanlegum aðföngum.
Skipun prenta allt Í stafrófsröð* Nýjast fyrst Það elsta fyrst	Skilgreina röðina þegar þú velur að prenta öll geymd verk og trúnaðarprentun. Athugasemd: Þetta atriði valmyndar birtist aðeins þegar ISD er til staðar.
Athugasemd: Stjarna (*) næst gildi gefur til kynna sjálfvalda stillingu frá verksmiðju.	

Gæði

Atriði valmyndar	Lýsing
Prentupplausn 600 dpi* 1200 myndgæði 2400 myndgæði 1200 dpi 300 dpi	Stilla upplausn á prentuðu úttaki.
Svertustig prentdufts 1-10 (8*)	Ákvarða stig birtu eða svertu í textamyndum.
Hálfóna Venjuleg* Smáatriði	Bæta prentað úttak til að vera með mjúkar línur með skörpum brúnum.
Athugasemd: Stjarna (*) næst gildi gefur til kynna sjálfvalda stillingu frá verksmiðju.	

Verkreikningar

Atriði valmyndar	Lýsing
Verkreikningar Slökkt* Kveikt	Stilla prentarann til að búa loggskrá yfir prentverk sem hann tekur á móti. Athugasemd: Þetta atriði valmyndar birtist aðeins þegar skynvætt geymsludrif (ISD) er uppsett.
Tíðni loggskrár verkreikninga Daglega Vikulega Mánaðarlega*	Skilgreina hve oft prentarinn býr til loggskrá.
Athugasemd: Stjarna (*) næst gildi gefur til kynna sjálfvalda stillingu frá verksmiðju.	

Atriði valmyndar	Lýsing
Aðgerð loggskrár við lok á tíðni. Engin* Senda núverandi loggskrá í tölvupósti Senda núverandi loggskrá í tölvupósti og eyða Senda núverandi loggskrá í pósti Senda núverandi loggskrá í pósti og eyða	Stilla hvernig prentarinn bregst við þegar mörk tíðni renna út. Athugasemd: Gildið sem er skilgreint í tíðni loggskrár reiknings ákvarðar hvenær þessi aðgerð er gangsett.
Loggskrá nærri því að verða full Slökkt Kveikt (5)*	Skilgreina hámarksstærð á loggskrá áður en prentarinn sendir viðvörðunina loggskrá nærri því að verða full. Athugasemd: Þetta atriði valmyndar birtist aðeins þegar ISD er til staðar.
Aðgerð loggskrár þegar nærri því full Engin* Senda núverandi loggskrá í tölvupósti Senda núverandi loggskrá í tölvupósti og eyða Senda elstu loggskrá í tölvupósti og eyða Senda núverandi loggskrá í pósti Senda núverandi loggskrá í pósti og eyða Senda elstu loggskrá í pósti og eyða Eyða núverandi loggskrá Eyða elstu loggskrá Eyða öllu nema núverandi Eyða öllum loggskrá	Stilla hvernig prentarinn bregst við þegar skyndvædda geymsludrifið er nánast fullt. Athugasemd: Gildið sem er skilgreint í loggskrá nærri því full ákvarðar hvenær þessi aðgerð er gangsett.
Aðgerð loggskrár þegar full Engin* Senda núverandi loggskrá í tölvupósti og eyða Senda elstu loggskrá í tölvupósti og eyða Senda núverandi loggskrá í pósti og eyða Senda elstu loggskrá í pósti og eyða Eyða núverandi loggskrá Eyða elstu loggskrá Eyða öllu nema núverandi Eyða öllum loggskrá	Stilla hvernig prentarinn bregst við þegar notkun á ISD nálgast hámarksörk (100MB).
Vefslóð til að senda loggskrár í pósti	Skilgreina hvert prentarinn sendir loggskrár verkreikninga.
Tölvupóstfang til að senda loggskrár	Skilgreina netfangið sem tækið sendir loggskrár verkreikninga.
Forskeyti á loggskrá	Skilgreina forskeytið sem þú setur á heiti loggskrár. Athugasemd: Núverandi hýsisnafn skilgreint í TCP/IP -valmyndinni er notað sem sjálfvalið forskeyti á loggskrár.
Athugasemd: Stjarna (*) næst gildi gefur til kynna sjálfvalda stillingu frá verksmiðju.	

PDF

Atriði valmyndar	Lýsing
Kvarða til að passa Slökkt* Kveikt	Kvarða innihald síðu til að passa á valda pappírsstærð.
Glósur Prenta Ekki prenta*	Skilgreina hvort prenta á glósur á PDF.
Villa prentun PDF Slökkt Kveikt*	Virkja prentun á PDF-villu.
Athugasemd: Stjarna (*) næst gildi gefur til kynna sjálfvalda stillingu frá verksmiðju.	

PostScript

Atriði valmyndar	Lýsing
Villa prentun PS Slökkt* Kveikt	Prenta síðu sem lýsir PostScript®-villunni. Athugasemd: Þegar villa kemur upp hættir vinnsla á verkinu, prentari prentar villuskilaboð og restin af prentuninni er sleppt.
Lágmarkslínbreidd 1–30 (2*)	Stilla lágmarksbreidd slaga. Athugasemd: Verk sem prentuð eru í 1200 dpi nota gildið beint.
Læsa PS-gangsetningarstillingu Slökkt Kveikt*	Gera SysStart-skrá óvirka.
Forgangur leturtegundar Vistfast* Skyndiminni/diskur	Setja upp leitarröð leturtegunda. Athugasemdir: <ul style="list-style-type: none"> Vistfast stillir prentarann til að leita í sínu minni að umbeðinni leturgerð áður en leitað er á skynvædda geymsludrífínu (ISD). Skyndiminni/diskur stillir prentarann til að leita í ISD að umbeðinni leturgerð áður en leitað er í minni prentarans. Þetta atriði valmyndar birtist aðeins þegar ISD er til staðar.
Tímarof í bið Slökkt Kveikt* (40 sekúndur)	Virkja prentarann til að bíða eftir fleiri gögnum áður en hætt er við prentverk.
Athugasemd: Stjarna (*) næst gildi gefur til kynna sjálfvalda stillingu frá verksmiðju.	

PCL

Atriði valmyndar	Lýsing
Heiti leturgerðar [Listi yfir tiltækar leturgerðir] (Courier*)	Veldu leturgerð úr skilgreindum uppruna leturs.
Athugasemd: Stjarna (*) næst gildi gefur til kynna sjálfvalda stillingu frá verksmiðju.	

Atriði valmyndar	Lýsing
Stilling á tákni [Listi yfir tiltæk sett tákna] (10U PC-8*)	Skilgreina tákni sem er stillt fyrir hvert heiti leturgerðar. Athugasemd: Stilling á tákni er sett staftákna stafrófs og talna, punkta og sérstakra tákna. Stilling tákna styður mismunandi tungumál eða sérstök kerfi, svo sem reiknitákni eða vísindatexta.
Halli 0,08–100,00 (10,00*)	Skilgreina halla á leturgerðum með föstu eða jafnbreiðu millibili. Athugasemd: Halli á við um staftákni með föstu millibili á gerð láréttar færslu.
Stefna Skammsnið* Langsnið Viðsnúðið skammsnið Viðsnúðið langsnið	Skilgreina stefnu á texta og myndefni á síðu.
Línur á síðu 1–255	Skilgreina fjölda af línur af texta fyrir hverja síðu sem prentuð er í gegnum PCL® gagnastrauminn. Athugasemdir: <ul style="list-style-type: none"> • Þetta valmyndaratriði virkjar lóðréttu stýringu sem veldur því að valinn fjöldi af umbeðnum línur er prentaður á milli sjálfgefna spássía á síðunni. • 60 er sjálfvalin verksmiðjustilling fyrir Bandaríkin. 64 er sjálfvalin alþjóðleg stilling frá verksmiðju.
PCL5 lágmarksbreidd á línu 1–30 (2*)	Stillir lágmark upphafsbreiddar slaga. Athugasemd: Verk sem prentuð eru í 1200 dpi nota gildið beint.
PCLXL lágmarksbreidd á línu 1–30 (2*)	
A4 breidd 198 mm* 203 mm	Stillir breidd á rökrænni síðu þegar prentað er á A4-stærð pappírs. Athugasemd: Rökræn síða er plássíð á raunverulegri síðu þegar gögn eru prentuð.
Sjálfvirk ný lína (CR) eftir línuskipti (LF) Slökkt* Kveikt	Stillir prentarann til að framkvæma sjálfvirkt stýriskipunina ný lína (CR) eftir línuskipti (LF). Athugasemd: Ný lína er búnaður sem stjórnar prentara til að færa stöðu bendilsins í fyrstu stöðu á sömu línu.
Sjálfvirk ný lína (LF) eftir línuskipti (CR) Slökkt* Kveikt	Stilla prentarann til að framkvæma sjálfvirkt stýriskipunina línuskipti (LF) eftir nýja línu (CR).
Endurvelja númer á skúffu Úthluta fjölnotamatara Úthluta skúffu [x] Úthluta handvirkum pappír Úthluta handvirkri stillingu umslags	Stilla prentarann til að vinna með öðrum prentekli eða sérsniðnu forriti sem notar annað sett af úthlutun verka til að biðja um tiltekinn uppruna pappírs. Veldu úr eftirfarandi valkostum: Slökkt*—Prentarinn notar sjálfvalda úthlutun frá verksmiðju á uppruna pappírs. Engin—Uppruni pappírs hunsar skipunina Velja mötun pappírs. 0–199—Velja tölugildi til að úthluta sérsniðið gildi á uppruna pappírs.
Athugasemd: Stjarna (*) næst gildi gefur til kynna sjálfvalda stillingu frá verksmiðju.	

Atriði valmyndar	Lýsing
Endurvelja númer á skúffu Skoða sjálfgefnar verksmiðjustillingar	Sýna sjálfvalda verksmiðjustillingu úthlutaða fyrir hvern uppruna pappírs.
Endurvelja númer á skúffu Endurheimta sjálfvaldar stillingar	Endurvekja endurval á númeri fyrir skúffu í sjálfval frá verksmiðju.
Tímarof prentunar Óvirkt Virkt*	Stilla prentarann til að ljúka við prentverk eftir að hann hefur verið í aðgerðarleysi í tilgreindan tíma í sekúndum. Athugasemd: Tími á bið tímarofs prentunar birtist aðeins þegar Bið tímarofs prentunar er virkt.
Tími tímarofs prentunar 1–255 (90*)	
Athugasemd: Stjarna (*) næst gildi gefur til kynna sjálfvalda stillingu frá verksmiðju.	

Mynd

Atriði valmyndar	Lýsing
Sjálfvirk aðlögun Kveikt Slökkt*	Velja bestu tiltæku pappírsstærð og stillingu á stefnu fyrir mynd. Athugasemd: Þegar þetta er stillt á Kveikt mun þetta valmyndaratriði yfirkeyra stillingar fyrir kvörðun og stefnu fyrir myndina.
Snúa við Slökkt* Kveikt	Snúa við tvítóna einlitum myndum. Athugasemd: Þessi stilling á ekki við um GIF eða JPEG snið fyrir myndir.
Kvörðun Festipunktur efst vinstra megin Besta aðlögun* Festipunktur í miðju Láta hæð/breidd passa Lát hæð passa Láta breidd passa	Stilla mynd til að passa í prentanlegt svæði. Athugasemd: Þegar sjálfvirk aðlögun er stillt á kveikt, er kvörðun sjálfkrafa stillt á bestu aðlögun.
Stefna Skammsnið* Langsnið Viðsnúið skammsnið Viðsnúið langsnið	Skilgreina stefnu á texta og myndefni á síðu.
Athugasemd: Stjarna (*) næst gildi gefur til kynna sjálfvalda stillingu frá verksmiðju.	

Pappír

Uppsetning skúffu

Atriði valmyndar	Lýsing
Sjálfvalinn uppruni Skúffa [x] (1*) Fjölnotamatari Handvirk stilling pappírs Handvirk stilling umslags	Stilla uppruna fyrir öll prentverk.
Pappírsstærð/gerð Skúffa [x] Fjölnotamatari Handvirk stilling pappírs Handvirk stilling umslags	Skilgreina pappírsstærð eða pappír sem hlaðið er í hvern uppruna pappírs.
Stærð í staðinn Slökkt Bréf (Letter)/A4 Allt uppgefið*	Stilltu prentara til að setja tiltekna pappírsstærð í staðinn ef umbeðinni stærð er ekki hlaðið í neinn uppruna pappírs. Athugasemdir: <ul style="list-style-type: none"> • Slökkt setur kvaðningu til notanda að hlaða pappírsstærð sem beðið er um. • Allt uppgefið leyfir allar tiltækar skiptingar.
Setja upp fjölnotaprentara (MP) Kasetta* Handvirkt Fyrst	Ákvarða hegðun fjölnotamatara. Athugasemdir: <ul style="list-style-type: none"> • Kasetta stillir fjölnotamatarann sem sjálfvirkan uppruna pappírs. • Handvirkt stillir fjölnotamatarann aðeins fyrir handvirka fæðingu prentverka. • Fyrst stillir fjölnotamatarann sem aðaluppruna pappírs.
Athugasemd: Stjarna (*) næst gildi gefur til kynna sjálfvalda stillingu frá verksmiðju.	

Uppsetning á miðli

Alhliða uppsetning

Atriði valmyndar	Lýsing
Mælieiningar Tommur Millímetrar	Skilgreinir mælieiningar fyrir alhliða pappír. Athugasemd: Tommur er sjálfvalin verksmiðjustilling fyrir Bandaríkin. Millímetrar er sjálfvalin alþjóðleg stilling frá verksmiðju.
Breidd á skammsniði 3,90–14,17 tommur (8,50*) 99–360 mm (216*)	Stilla breidd á skammsniði á alhliða pappír.
Hæð á skammsniði 3,90–14,17 tommur (14*) 99–360 mm (356*)	Stilla hæð á skammsniði á alhliða pappír.
Athugasemd: Stjarna (*) næst gildi gefur til kynna sjálfvalda stillingu frá verksmiðju.	

Atriði valmyndar	Lýsing
Stefna færslu Stutt brún* Löng brún	Stilla prentarann til að grípa pappír frá stuttri brún eða langri brún. Athugasemd: Löng brún birtist aðeins þegar lengsta brún er styttri en hámarks breidd sem er studd.
Athugasemd: Stjarna (*) næst gildi gefur til kynna sjálfvalda stillingu frá verksmiðju.	

Sérsniðnar stærðir skönnunar

Atriði valmyndar	Lýsing
Sérsniðin stærð skönnunar [x] Heiti á stærð skönnunar Breidd 1–8.5 tommur (8,5*) 25.4–215.9 mm (215.9*) Hæð 1–25 tommur (11*) 25,4–635 mm (279.4*) Stefna Skammsnið* Langsnið Tvær skannanir á hlið Slökkt* Kveikt	Úthluta heiti á stærð skönnunar og setja upp stillingar skönnunar.

Gerðir miðla

Atriði valmyndar	Lýsing
Venjulegur pappír Þykkur pappír Endurunninn Miðar Þykkur pappír Umslag Gróft umslag Bréfhaus Forprentaður Litaður pappír Létt Þung Grófur/bómull Sérsniðin gerð [X]	Skilgreina áferð, þyngd og stefnu á pappír sem er hlaðið.

Afritun

Sjálfgildi afritunar

Atriði valmyndar	Lýsing
Gerð innihalds Texti Texti/ljósmynd* Ljósmynd Gröf/teikningar	Bæta útkomu úttaks byggt á innihaldi upphafslegs skjals.
Hliðar 1 hlið til 1 hliðar* 1 hlið til 2 hliðar 2 hlið til 1 hliðar 2 hlið til 2 hliðar	Skilgreina hegðun skönnunar byggt á upphaflegu skjali.
Aðskilnaðarsíður Engin* Á milli afrita Á milli verka Á milli síðna	Skilgreina hvort setja eigi auðar aðskilnaðarsíður við prentun.
Uppruni aðskilnaðarsíðu Skúffa [x] (1*) Fjölnotamatari	Skilgreina uppruna pappírs á aðskilnaðarsíðum.
Síður á hlið Slökkt* 2 síður með skammsniði 4 síður með skammsniði 2 síður með langsniði 4 síður með langsniði	Skilgreina fjölda á síðumyndum sem á að prenta á einni hlið á pappír.
Prenta síðuspássíur Slökkt* Kveikt	Setja spássíu í kring um hverja mynd þegar margar síður eru prentaðar á eina örk af pappír.
Raða Slökkt [1,1,1,2,2,2] Kveikt [1,2,1,2,1,2]*	Prenta mörg afrit í röð.
„Afrita frá“ stærð [Listi yfir pappírsstærðir]	Stilla pappírsstærð á upphaflega skjalinu. Athugasemd: Bréf (Letter) er sjálfvalin verksmiðjustilling fyrir Bandaríkin. A4 er sjálfvalin alþjóðleg stilling frá verksmiðju.
„Afrita til“ uppruna Skúffa [x] (1*) Fjölnotamatari Samsvara sjálfvirkt stærð	Skilgreina uppruna pappírs fyrir afritunarverk.
Athugasemd: Stjarna (*) næst gildi gefur til kynna sjálfvalda stillingu frá verksmiðju.	

Atriði valmyndar	Lýsing
Svertustig 1 til 9 (5*)	Skilgreina svertustig á skannaðri mynd.
Fjöldi eintaka 1–9999 (1*)	Skilgreina fjölda eintaka.
Haus/fótur Vinstri haus Haus í miðju Hægri haus Vinstri fótur Fótur í miðju Hægri fótur	Skilgreina upplýsingar um haus eða fót á skönnuðu myndinni.
Athugasemd: Stjarna (*) næst gildi gefur til kynna sjálfvalda stillingu frá verksmiðju.	

Þróuð myndvinnsla

Atriði valmyndar	Lýsing
Birtuskil Best fyrir innihald* 0–5	Skilgreina birtuskil á skannaðri mynd.
Fjarlægja bakgrunn Stig (0*)	Fjarlægja bakgrunnslit eða truflun úr upprunalegu skjali.
Sjálfvirk miðjun Slökkt* Kveikt	Stilla sjálfvirk innihald í miðju á síðu.
Skanna brún í brún Slökkt* Kveikt	Skanna upphaflegt skjal frá brún til brún.
Athugasemd: Stjarna (*) næst gildi gefur til kynna sjálfvalda stillingu frá verksmiðju.	

Stýringar stjórnanda

Atriði valmyndar	Lýsing
Leyfa forgangsafrít Slökkt Kveikt*	Rjúfa prentverk til að afrita.
Skönnun á sérsníðnu verki Slökkt* Kveikt	Stiltu prentarann til að skanna fyrsta settið af upphaflegum skjölum með tilgreindum stillingum og skannaðu síðan næsta sett með sömu eða mismunandi stillingum. Athugasemd: Þetta atriði valmyndar birtist aðeins þegar skynvætt geymsludrif (ISD) er uppsett.
Leyfa Vista sem flýtvísi Slökkt Kveikt*	Vista afritunarstillingar sem flýtvísi.
Athugasemd: Stjarna (*) næst gildi gefur til kynna sjálfvalda stillingu frá verksmiðju.	

Atriði valmyndar	Lýsing
Sýnishorn afritunar Slökkt* Kveikt	Prentaðu sýnishorn afrits til að kanna gæði áður en afritin sem eru eftir eru prentuð. Athugasemd: Þetta atriði valmyndar birtist aðeins þegar ISD er til staðar.
Athugasemd: Stjarna (*) næst gildi gefur til kynna sjálfvalda stillingu frá verksmiðju.	

Fax

Sjálfgildi fax

Fax-stilling

Atriði valmyndar	Lýsing
Fax-stilling Fax* Faxþjónn Óvirkt	Veldu stillingu fyrir fax.

Uppsetning á faxi

Almennar faxstillingar

Atriði valmyndar	Lýsing
Heiti á faxi	Skilgreindu auðkenni á faxinu þínu.
Faxnúmer	Skilgreina þitt faxnúmer.
Auðkenni á faxi Heiti á faxi Faxnúmer*	Stilla auðkenni á faxi til að nota í samskiptum fyrri fax.
Virkja handvirkt fax Slökkt* Kveikt	Kveikja á handvirkri aðgerð í prentaranum. Athugasemdir: <ul style="list-style-type: none"> • Þetta atriði valmyndar þarfnast línudeilis og símtækis. • Nota venjulegan síma til að svara faxi á innleið og til að hringja í faxnúmer. • Til að fara beint í aðgerð handvirks fax, snertu # og 0 á hnappab-orðinu.
Notkun á minni Taka við öllu Aðallega móttaka Jafnt* Aðallega senda Senda allt	Stilla magn á innra minni sem er úthlutað fyrir fax. Athugasemd: Þetta atriði valmyndar kemur í veg fyrir ástand á biðminni og að fõx mistakist.
Athugasemd: Stjarna (*) næst gildi gefur til kynna sjálfvalda stillingu frá verksmiðju.	

Atriði valmyndar	Lýsing
Hætta við föx Leyfa* Ekki leyfa	Hætta við föx á útleið eða innleið.
Möskun á faxnúmeri Slökkt* Frá vinstri Frá hægri	Skilgreina sniðið fyrir möskun í útsendu faxnúmeri.
Staftákn sem á að maska 0–58 (0*)	Skilgreina fjölda staftákna sem á að maska í útsendu faxnúmeri.
Virkja uppgötvun á tengdri línu Slökkt Kveikt*	Ákvarða hvort símalína sé tengd við prentarann. Athugasemd: Atvik eru uppgötvuð samstundis.
Virkja uppgötvun á að lína sé í röngu tengi Slökkt Kveikt*	Ákvarða hvort símalína sé tengd við rétt tengi á prentaranum. Athugasemd: Atvik eru uppgötvuð samstundis.
Leyfa framlengingu í stuðningi notkunar Slökkt Kveikt*	Ákveða hvort símalína sé notuð af öðru tæki eins og öðrum síma á sömu línu. Athugasemd: Atvik eru uppgötvuð samstundis.
Hámarka samhæfni á faxi	Stilla virkni á faxi prentarans fyrir bestu samhæfni við önnur faxtæki.
Flutningur á faxi T.38 Hliðræn G.711 etherFAX	Stilla aðferð flutnings á faxi. Athugasemd: Þetta atriði valmyndar birtist aðeins ef leyfispakki etherFAX eða Fax over IP (FoIP) er uppsettur í prentaranum.
Athugasemd: Stjarna (*) næst gildi gefur til kynna sjálfvalda stillingu frá verksmiðju.	

HTTPS faxstillingar

Athugasemd: Þessi valmynd birtist aðeins ef Flutningur á faxi er stillt á etherFax.

Atriði valmyndar	Lýsing
Vefslóð HTTPS þjónustu	Skilgreina vefslóð etherFAX þjónustu.
HTTPS Proxy	Skilgreina vefslóð proxy þjóns.
Notandi HTTPS Proxy	Skilgreina nafnið og aðgangsorðið fyrir proxy þjóninn.
Aðgangsorð HTTPS Proxy	
Dulkóðun sendingar á faxi Óvirkt Virkt* Þarfnast	Virkja dulkóðun á faxskilaboðum á útleið.
Athugasemd: Stjarna (*) næst gildi gefur til kynna sjálfvalda stillingu frá verksmiðju.	

Atriði valmyndar	Lýsing
Dulkóðun á móttöku á faxi Óvirkt Virkt* Þarfnast	Virkja dulkóðun fyrir innkomandi faxskilaboð.
Staða á HTTPS Faxi	Sýna stöðu samskipta á etherFAX.
Athugasemd: Stjarna (*) næst gildi gefur til kynna sjálfvalda stillingu frá verksmiðju.	

Sendistillingar á faxi

Atriði valmyndar	Lýsing
Upplausn Staðal* Fínt Mjög fínt Ofur fínt	Skilgreina upplausn á skannaðri mynd. Athugasemd: Meiri upplausn eykur tíma faxsendingar og þarfnast meira minnis.
Upphafleg stærð [Listi yfir pappírsstærðir] (Blandaðar stærðir*)	Skilgreina stærð á upphaflega skjalinu.
Stefna Skammsnið* Langsnið	Skilgreina stefnu á upphaflega skjalinu.
Hliðar Slökkt* Stutt brún Löng brún	Skilgreina stefnu á upphaflega skjalinu þegar verið er að skanna báðar hliðar á skjalinu.
Gerð innihalds Texti* Texti/ljósmynd Ljósmynd Gröf/teikningar	Bæta útkomu úttaks byggt á innihaldi upphafslegs skjals.
Svertustig 1-9 (5*)	Skilgreina svertustig á skannaðri mynd.
Fyrir aftan PABX-símstöð Kveikt Slökkt*	Stilla prentarann til að hringja í faxnúmer án þess að bíða eftir því að þekkja hringitóninn. Athugasemd: „Private Automated Branch Exchange“ (PABX) er símkerfi sem leyfir að eitt aðgangsnúmer bjóði margar línur til utanaðkomandi aðila.
Stilling hringingar Tónn* Púls	Skilgreina stillingu hringingar fyrir föx á inn- og útleið.
Athugasemd: Stjarna (*) næst gildi gefur til kynna sjálfvalda stillingu frá verksmiðju.	

Þróuð myndvinnsla

Atriði valmyndar	Lýsing
Litajafnvægi Blágrænn - Rauður -4 til 4 (0*) Blárauður - Grænn -4 til 4 (0*) Gulur - Blár -4 til 4 (0*)	Stilla litapétteleika við skönnun.
Birtuskil Best fyrir innihald* 0 1 2 3 4 5	Stilla birtuskil á úttaki.
Fjarlægja bakgrunn Stig -4 til 4 (0*)	Stilla hve mikið af bakgrunni sést á skannaðri mynd.
Skanna brún í brún Kveikt Slökkt*	Leyfa skönnun brún-í-brún á upphaflegu skjali.
Athugasemd: Stjarna (*) næst gildi gefur til kynna sjálfvalda stillingu frá verksmiðju.	

Stýringar stjórnanda

Atriði valmyndar	Lýsing
Sjálfvirkt endurval 0–9 (5*)	Tilgreindu fjölda tilrauna sem prentarinn hringir aftur í áður en hann hættir við að senda faxið á tiltekinn áfangastað.
Tíðni endurvals 1–200 mínútur (3*)	Auktu tímann á milli endurtekinna tilrauna til að auka möguleika á að senda fax með góðum árangri.
Virkja stillingu villuleiðréttingar (ECM) Kveikt* Slökkt	Virkja stillingu villuleiðréttingar (ECM) fyrir faxverk. Athugasemd: ECM skynjar og leiðréttir villur í sendingarferli á faxi sem stafa af hávaða á símalínu og lélegs sendistyrks.
Virkja faxskönnun Kveikt* Slökkt	Búa til föx með skanna prentarans.
Rekill fyrir fax Kveikt* Slökkt	Leyfa rekli prentarans að senda föx.
Leyfa Vista sem flýtvísi Kveikt* Slökkt	Vista faxnúmer sem flýtvísa á prentaranum.
Athugasemd: Stjarna (*) næst gildi gefur til kynna sjálfvalda stillingu frá verksmiðju.	

Atriði valmyndar	Lýsing
Hámarkshraði 33600* 14400 9600 4800 2400	Stilla hámarkshraða fyrir sendingu á faxi.
Skönnun á sérsniðnu verki Slökkt* Kveikt	Kveikja á að skönnun á sérsniðnum verkum sé sjálfvalið. Athugasemd: Þetta atriði valmyndar birtist aðeins þegar skynvætt geymsludrif (ISD) er uppsett.
Forskoðun skönnunar Slökkt* Kveikt	Sýna forskoðun af skönnun á skjánum. Athugasemd: Þetta atriði valmyndar birtist aðeins þegar ISD er til staðar.
Virkja faxskönnun í lit Sjálfvalið slökkt* Sjálfvalið kveikt Nota aldrei Nota alltaf	Virkja litaskönnun fyrir fax.
Breyta sjálfvirk föxum í lit í einn lit Kveikt* Slökkt	Breyta öllum föxum á útleið í svart-hvítt.
Staðfesta faxnúmer Slökkt* Kveikt	Biðja notandann að staðfesta faxnúmerið.
Forvalsnúmer	Stilla forvalsnúmer hringingar.
Reglur varðandi forvalsnúmer	Búa til reglu varðandi forval.
Athugasemd: Stjarna (*) næst gildi gefur til kynna sjálfvalda stillingu frá verksmiðju.	

Móttökustillingar á faxi

Atriði valmyndar	Lýsing
Faxverk bíður Engin* Prentduft Prentduft og birgðir	Fjarlægja faxverk sem óska eftir sérstökum ótíltækum úrræðum úr biðröð prentunar.
Hringingar fyrir svörum 1–25 (3*)	Stílltu fjölda hringinga sem þarf áður en prentarinn svarar símtölum.
Sjálfvirk minnkun Kveikt* Slökkt	Kvarða föx á innleið svo að þau passi á síðu.
Uppruni pappírs Skúffa [X] Sjálfvirk* Kveikt*	Stilla uppruna pappírs fyrir prentun á föxum á innleið.
Athugasemd: Stjarna (*) næst gildi gefur til kynna sjálfvalda stillingu frá verksmiðju.	

Atriði valmyndar	Lýsing
Hliðar Kveikt Slökkt*	Prentaðu á báðar hliðar á pappírnum.
Aðskilnaðarsíður Engin* Fyrir verk Á eftir verki	Skilgreina hvort setja eigi auðar aðskilnaðarsíður við prentun.
Uppruni aðskilnaðarsíðu Skúffa [X] (1*)	Skilgreina uppruna pappírs á aðskilnaðarsíðum.
Úttaksbakki Staðalbakki	Skilgreina úttaksbakka fyrir móttekin föx.
Fax-fótur Kveikt Slökkt*	Prenta upplýsingar um sendinguna neðst á hverri síðu á mótteknu faxi.
Tímastimpill á faxfæti Móttaka* Prenta	Prenta tímastimpil neðst á hverri síðu á mótteknu faxi.
Föx í bið Stilling fyrir föx í bið Slökkt* Alltaf kveikt Handvirkt Skipulagt	Hafa föx í bið fyrir prentun þar til að þeim er sleppt.
Föx í bið Skipulag fyrir föx í bið	Úthluta áætlun fyrir bið á föxum. Athugasemd: Þetta atriði valmyndar birtist aðeins ef Stilling fyrir föx í bið er stillt á Skipulagt.
Athugasemd: Stjarna (*) næst gildi gefur til kynna sjálfvalda stillingu frá verksmiðju.	

Stýringar stjórnanda

Atriði valmyndar	Lýsing
Virkja móttöku á faxi Kveikt* Slökkt	Stilla prentarann til að taka á móti faxi.
Virkja móttöku á faxi í lit Kveikt* Slökkt	Stilla prentarann til að taka á móti faxi í lit.
Virkja símanúmerabirti Kveikt* Slökkt	Sýna auðkennisupplýsingarnar um móttekið símtal á prentaraskjánum.
Athugasemd: Stjarna (*) næst gildi gefur til kynna sjálfvalda stillingu frá verksmiðju.	

Atriði valmyndar	Lýsing
Loka á föx án nafns Kveikt Slökkt*	Loka á föx á innleið án auðkennis fax.
Listi yfir bönnuð föx Bæta við bönnuðu faxi	Skilgreina símanúmer sem þú vilt loka á.
Svörun á Allar hringingar* Aðeins ein hringing Aðeins tvær hringingar Aðeins þrjár hringingar Aðeins ein eða tvær hringingar Aðeins ein eða þrjár hringingar Aðeins tvær eða þrjár hringingar	Stilla sérstakt hringimynstur fyrir fax á innleið.
Sjálfvirk svörun Kveikt* Slökkt	Stilla prentarann til að taka sjálfvirk á móti faxi.
Kóði handvirkar svörunar 0–9 (9*)	Skrá kóða handvirk á takkaborð síma til að byrja að taka við faxi. Athugasemdir: <ul style="list-style-type: none"> • Þetta atriði valmyndar birtist aðeins þegar prentarinn deilir línu með síma. • Þetta atriði valmyndar birtist aðeins þegar þú stillir prentarann til að taka handvirk á móti faxi.
Áframsending á faxi Prenta* Prenta og áframsenda Framsenda	Skilgreina hvort að framsenda skuli mótttekið fax.
Framsenda til Ákvörðunarstaður 1 Ákvörðunarstaður 2	Skilgreina hvert á að framsenda mótttekið fax. Athugasemd: Þetta atriði valmyndar birtist aðeins þegar Framsending á faxi er stillt á Prenta og framsenda eða Framsenda.
Hámarkshraði 33600* 14400 9600 4800 2400	Stilla hámarkshraða fyrir sendingu á faxi.
Athugasemd: Stjarna (*) næst gildi gefur til kynna sjálfvalda stillingu frá verksmiðju.	

Forsíða á faxi

Atriði valmyndar	Lýsing
Forsíða á faxi Sjálfvalið slökkt* Sjálfvalið kveikt Nota aldrei Nota alltaf	Setja upp stillingar fyrir forsíðu á faxi.
Innifela svæði Til Slökkt* Kveikt	
Innifela svæði Frá Slökkt* Kveikt	
Frá	
Innifela svæði skilaboða Slökkt* Kveikt	
Skilaboð:	
Innifela lógó Slökkt* Kveikt	
Innifela fót [x] Slökkt* Kveikt	
Fótur [x]	
Athugasemd: Stjarna (*) næst gildi gefur til kynna sjálfvalda stillingu frá verksmiðju.	

Stillingar á atvikaskrá fyrir föx

Atriði valmyndar	Lýsing
Tíðni atvikaskrár sendinga Ávallt* Aldrei Aðeins vegna villu	Skilgreina hve oft prentarinn býr til atvikaskrá sendinga.
Aðgerð atvikaskrár sendinga Prenta Slökkt Kveikt* Tölvupóstur Slökkt* Kveikt	Prenta atvikaskrá fyrir heppnaða faxsendingu eða flutningsvillu.
Athugasemd: Stjarna (*) næst gildi gefur til kynna sjálfvalda stillingu frá verksmiðju.	

Atriði valmyndar	Lýsing
Villuatvikaskrá móttöku Aldrei prenta* Prenta við villu	Prenta atvikaskrá fyrir móttöku faxsendinga sem hafa misfarist.
Sjálfvirk prentun á atvikaskrá Kveikt* Slökkt	Prenta alla virkni á faxi.
Atvikaskrá uppruna pappírs Skúffa [x] (1*)	Skilgreina uppruna pappírs fyrir prentun á atvikaskrá.
Sýna atvikaskrá Heiti fjartengds fax* Númer sem hringt var í	Auðkenna sendanda með heiti fjartengds fax eða faxnúmeri.
Virkja atvikaskrá Kveikt* Slökkt	Skoða yfirlit yfir öll faxverk.
Virkja atvikaskrá faxhringinga Kveikt* Slökkt	Skoða yfirlit yfir sögu faxhringinga.
Atvikaskrá fyrir úttaksbakka Staðalbakki*	Skilgreina úttaksbakka fyrir prentaðar atvikaskrá.
Athugasemd: Stjarna (*) næst gildi gefur til kynna sjálfvalda stillingu frá verksmiðju.	

Stillingar hátalara

Atriði valmyndar	Lýsing
Stilling hátalara Alltaf slökkt* Alltaf kveikt Á þar til tengt	Stilla stillingu á hátalara á faxi.
Hljóðstig hátalara Lágt* Hátt	Stilla hljóðstyrk hátalara á faxi.
Hljóðstyrkur hringingar Slökkt* Kveikt	Virkja hljóðstyrk hringingar.
Athugasemd: Stjarna (*) næst gildi gefur til kynna sjálfvalda stillingu frá verksmiðju.	

VoIP Stillingar

Atriði valmyndar	Lýsing
VoIP samskiptaaðferð SIP* H.323	Stilla VoIP samskiptaaðferð.
STUN þjónn	Tilgreindu STUN þjónninn til að fara yfir eldvegg.
Athugasemd: Stjarna (*) næst gildi gefur til kynna sjálfvalda stillingu frá verksmiðju.	

Atriði valmyndar	Lýsing
Stilling fyrir þvinguð föx Slökkt Kveikt*	Skiptu VoIP-gátt úr hliðrænu yfir í T.38 í upphafi faxsímats.
Bið á stillingu fyrir þvinguð föx 0–15 (7*)	Stilltu tímatöfina í sekúndum þegar þú sendir annað boð um Stillingu fyrir þvinguð föx .
Athugasemd: Stjarna (*) næst gildi gefur til kynna sjálfvalda stillingu frá verksmiðju.	

SIP-stillingar

Atriði valmyndar	Lýsing
Proxy	Tilgreindu IP tölu kerfisins sem breytir símanúmerinu í IP tölu sem faksið er sent á.
Skrásetjari	Tilgreindu heiti eða IP-tölu kerfisins sem sér um skráningu „Session Initiation Protocol“ (SIP) biðlara.
Notandi	Skilgreindu nafn á notanda fyrir SIP.
Aðgangsorð	Tilgreindu aðgangsorðið sem er notað við skráningu hjá SIP skrásetjara.
Sannvottun auðkennis	Notandanafnið sem er notað við skráningu. Athugasemd: Ef stillingin sannvottun auðkennis er ekki stillt notar stillingin notandanafn reitsins Notanda í staðinn.
Flutningur fyrir skráningu UDP* TCP	Stillir SIP gerð flutnings fyrir skráningu.
Flutningur fyrir símtöl á innleið UDP* TCP UDP og TCP	Stillir SIP gerð flutnings fyrir símtöl á innleið.
Flutningur fyrir símtöl á útleið UDP* TCP	Stillir SIP gerð flutnings fyrir símtöl á útleið.
Proxy á útleið	Tilgreindu proxy á útleið til að framsenda öll SIP samskipti.
Hafa samband við	Skilgreina nafn tengiliðar fyrir SIP.
Vettvangur	Skilgreina nafn vettvangs fyrir SIP. Athugasemd: Ef stilling fyrir vettvang er ekki stillt notar stillingin nafnið á Tengilið í staðinn.
Staða SIP skráningar	Sýna stöðu á skráningu SIP.
Athugasemd: Stjarna (*) næst gildi gefur til kynna sjálfvalda stillingu frá verksmiðju.	

H.323 stillingar

Atriði valmyndar	Lýsing
Gátt	Skilgreina IP-tölu fyrir H.323 gáttina.
Hliðvörður	Skilgreina hliðvörð fyrir H.323.
Athugasemd: Stjarna (*) næst gildi gefur til kynna sjálfvalda stillingu frá verksmiðju.	

Atriði valmyndar	Lýsing
Notandi	Skilgreina nafn notanda sem notað er með H.323 gátt.
Aðgangsorð	Skilgreina aðgangsorð fyrir H.323 gáttina.
Virkja hraða gangsetningu Slökkt* Kveikt	Virkja hraða gangsetningu.
Afvirkja H.245 smugun Slökkt* Kveikt	Afvirkja H.323 smugun.
Afvirkja uppgötvun hliðvarðar Slökkt Kveikt*	Afvirkja uppgötvun H.323 hliðvarðar.
Athugasemd: Stjarna (*) næst gildi gefur til kynna sjálfvalda stillingu frá verksmiðju.	

T.38 stillingar

Atriði valmyndar	Lýsing
Endurtekning vísunar 0–5 (3*)	Stilltu fjölda skipta sem vísun á faxi er endurtekin í T.38 samskiptum.
Endurtekning lágs hraða 0–5 (3*)	Stilltu fjölda skipta sem gögn lágs hraða eru endurtekin í T.38 samskiptum.
Endurtekning hærri hraða 0–5 (1*)	Stilltu fjölda skipta sem gögn hærri hraða eru endurtekin í T.38 samskiptum.
Athugasemd: Stjarna (*) næst gildi gefur til kynna sjálfvalda stillingu frá verksmiðju.	

Uppsetning faxþjóns

Almennar faxstillingar

Atriði valmyndar	Lýsing
Til að sníða	Skilgreina viðtakanda á faxi. Athugasemd: Ef þú vilt nota faxnúmerið, skráðu þá númeratáknið (#) fyrir framan númerið.
Vistfang svörunar	Skilgreina vistfang svörunar fyrir sendingu á faxi.
Efni	Skilgreina efni í faxi og skilaboð.
Skilaboð	
Virkja hliðræna móttöku Slökkt* Kveikt	Stilla prentarann til að taka á móti hliðrænum faxverkum.
Athugasemd: Stjarna (*) næst gildi gefur til kynna sjálfvalda stillingu frá verksmiðju.	

Stillingar tölvupósts faxþjóns

Atriði valmyndar	Lýsing
Nota SMTP þjón tölvupósts Kveikt Slökkt*	Notaðu SMTP-stillingar (Simple Mail Transfer Protocol) fyrir tölvupóst við móttöku og sendingu á faxi. Athugasemd: Þegar stillt á Kveikt, eru allar aðrar stillingar í valmyndStillingum tölvupósts faxþjóns ekki sýndar.
Aðal SMTP-gátt	Skráðu inn IP-tölu eða hýsingarheiti aðal SMTP-miðlara.
Aðaltengi SMTP-gáttar 1-65535 (25*)	Skráðu númer á gátt fyrir aðal SMTP-miðlara.
Auka SMTP-gátt	Sláðu inn IP-tölu eða hýsingarheiti á vara eða öryggisafriti SMTP-miðlara.
Aukatengi SMTP-gáttar 1-65535 (25*)	Sláðu inn númer tengis á vara eða öryggisafriti SMTP-miðlara.
Tímarof SMTP 5-30 (30*)	Stilla tímarnum hversu lengi prentarinn er með tímarof ef SMTP-þjónninn svarar ekki.
Vistfang svörunar	Skilgreina vistfang svörunar fyrir sendingu á faxi.
Nota SSL/TLS Óvirkt* Framselja Þarfnast	Skilgreina hvort senda eigi fax með því að nota dulkóðaðan tengil.
Krefjast áreiðanlegs vottorðs Slökkt Kveikt*	Skilgreina áreiðanlegt vottorð þegar tengst er SMTP þjóni.
Sannvottun á SMTP-þjóni Ekki þörf á sannvottun* Innskráning / venjuleg NTLM CRAM-MD5 Digest-MD5 Kerberos 5	Stilla gerð sannprófunar fyrir SMTP þjón.
Tölvupóstur að frumkvæði tækis Engin* Nota SMTP-réttindi tækis	Stilla hvort þörf er á vottorðum fyrir tölvupóst að frumkvæði tækis.
Tölvupóstur að frumkvæði notanda Engin* Nota SMTP-réttindi tækis Nota notandaauðkenni lotu og aðgangsorð Nota tölvupóstfang lotu og aðgangsorð Kvaðning notanda	Stilla hvort þörf er á vottorðum fyrir tölvupóst að frumkvæði notanda.
Nota virk vottorð skráarsafns tækis Slökkt* Kveikt	Virkja vottorð notanda og úthlutun hóps til að tengjast við SMTP-þjóninn.
Athugasemd: Stjarna (*) næst gildi gefur til kynna sjálfvalda stillingu frá verksmiðju.	

Atriði valmyndar	Lýsing
Notandaauðkenni tækis	Skilgreina auðkenni notanda og aðgangsorð til að tengjast SMTP-þjóni.
Aðgangsorð tækis	
Kerberos 5 REALM	Skilgreina svið fyrir samskiptareglur Kerberos 5 sannvottunar.
NTLM-lén	Skilgreina heiti fyrir samskipti NTLM öryggis.
Gera villu „SMTP-þjónn ekki uppsettur“ óvirka Slökkt* Kveikt	Fela villuboð „SMTP-þjónn ekki uppsettur“.
Athugasemd: Stjarna (*) næst gildi gefur til kynna sjálfvalda stillingu frá verksmiðju.	

Stillingar skönnunar faxþjóns

Atriði valmyndar	Lýsing
Snið myndar TIFF (.tif) PDF (.pdf)* XPS (.xps) TXT (.txt) RTF (.rtf) DOCX (.docx) XLSX (.xlsx) CSV (.csv)	Skilgreina skráarsnið á skannaðri mynd.
Gerð innihalds Texti* Texti/ljósmynd Ljósmynd Gröf/teikningar	Bæta útkomu úttaks byggt á innihaldi upphafslegs skjals.
Uppruni innihalds Svart/hvítur leysiprentari Litaleysiprentari* Bleksprautuprentari Ljósmynd/filma Tímarit Dagblað Prentvél Annað	Bæta útkomu úttaks byggt á uppruna upphafslegs skjals.
Upplausn á faxi Staðal* Fínt Mjög fínt Ofur fínt	Stilla upplausn í faxi
Athugasemd: Stjarna (*) næst gildi gefur til kynna sjálfvalda stillingu frá verksmiðju.	

Atriði valmyndar	Lýsing
Hliðar Slökkt* Stutt brún Löng brún	Skilgreina stefnu á upphaflega skjalinu þegar verið er að skanna báðar hliðar á skjalinu.
Svertustig 1-9 (5*)	Stilla svertustig á úttaki.
Stefna Skammsnið* Langsnið	Skilgreina stefnu á texta og myndefni á síðu.
Upphafleg stærð [Listi yfir pappírsstærðir]	Stilla pappírsstærð á upphaflega skjalinu. Athugasemd: Blandaðar stærðir er sjálfvalin verksmiðjustilling fyrir Bandaríkin. A4 er sjálfvalin alþjóðleg stilling frá verksmiðju.
Nota TIFF fyrir margar síður Slökkt Kveikt*	Velja á milli TIFF-skrá fyrir eina síðu og TIFF-skrám fyrir margar síður.
Athugasemd: Stjarna (*) næst gildi gefur til kynna sjálfvalda stillingu frá verksmiðju.	

Tölvupóstur

Uppsetning tölvupósts

Atriði valmyndar	Lýsing
Aðal SMTP-gátt	Sláðu inn IP-tölu eða hýsingarheiti aðal SMTP-miðlara til að senda tölvupóst.
Aðaltengi SMTP-gáttar 1-65535 (25*)	Skráðu númer á gátt fyrir aðal SMTP-miðlara.
Auka SMTP-gátt	Sláðu inn IP-tölu eða hýsingarheiti á vara eða öryggisafriti SMTP-miðlara.
Aukatengi SMTP-gáttar 1-65535 (25*)	Sláðu inn númer tengis á vara eða öryggisafriti SMTP-miðlara.
Tímarof SMTP 5-30 sekúndur (30*)	Stilla tímann hversu lengi prentarinn er með tímarof ef SMTP-þjónninn svarar ekki.
Vistfang svörunar	Skilgreina vistfang svörunar í tölvupósti.
Nota ávallt sjálfvalið vistfang svörunar SMTP Kveikt Slökkt*	Nota ávallt sjálfvalið vistfang svörunar í SMTP þjóninum.
Nota SSL/TLS Óvirkt* Framsella Þarfnast	Skilgreina hvort senda eigi tölvupóst með því að nota dulkóðaðan tengil.
Athugasemd: Stjarna (*) næst gildi gefur til kynna sjálfvalda stillingu frá verksmiðju.	

Atriði valmyndar	Lýsing
Krefjast áreiðanlegs vottorðs Slökkt Kveikt*	Krefjast áreiðanlegs vottorðs þegar tengst er SMTP þjóni.
Sannvottun á SMTP-þjóni Ekki þörf á sannvottun* Innskráning / venjuleg NTLM CRAM-MD5 Digest-MD5 Kerberos 5	Stilla gerð sannprófunar fyrir SMTP þjón.
Tölvupóstur að frumkvæði tækis Engin* Nota SMTP-réttindi tækis	Stilla hvort þörf er á vottorðum fyrir tölvupóst að frumkvæði tækis.
Tölvupóstur að frumkvæði notanda Engin* Nota SMTP-réttindi tækis Nota notandaauðkenni lotu og aðgangsorð Nota tölvupóstfang lotu og aðgangsorð Kvaðning notanda	Stilla hvort þörf er á vottorðum fyrir tölvupóst að frumkvæði notanda.
Nota virk vottorð skráarsafns tækis Slökkt* Kveikt	Stilla hvort þörf er á vottorðum fyrir tölvupóst að frumkvæði notanda.
Notandaauðkenni tækis	Skilgreina auðkenni notanda og aðgangsorð til að tengjast SMTP-þjóni.
Aðgangsorð tækis	
Kerberos 5 REALM	Skilgreina svið fyrir samskiptareglur Kerberos 5 sannvottunar.
NTLM-lén	Skilgreina heiti fyrir samskipti NTLM öryggis.
Gera villu „SMTP-þjónn ekki uppsettur“ óvirka Slökkt* Kveikt	Fela villuboð „SMTP-þjónn ekki uppsettur“.
Athugasemd: Stjarna (*) næst gildi gefur til kynna sjálfvalda stillingu frá verksmiðju.	

Sjálfgildi tölvupósts

Atriði valmyndar	Lýsing
Efni:	Skilgreina efni tölvupósts og skilaboð.
Skilaboð:	
Skráarheiti	Skilgreina skráarheiti á skönnuðu skjali.
Athugasemd: Stjarna (*) næst gildi gefur til kynna sjálfvalda stillingu frá verksmiðju.	

Atriði valmyndar	Lýsing
Snið JPEG (.jpg) PDF (.pdf)* TIFF (.tif) XPS (.xps) TXT (.txt) RTF (.rtf) DOCX (.docx) XLSX (.xlsx) CSV (.csv)	Skilgreina skráarsniðið á skönnuðu skjali.
Altækar OCR-stillingar Viðurkennd tungumál Sjálfvirkur snúningur (Slökkt*) Kornaminnkun (Slökkt*) Sjálfvirk bæting birtuskila (Slökkt*)	Setja upp stillingarnar fyrir sjónræna stafgreiningu (OCR). Athugasemd: Þetta atriði valmyndar birtist aðeins ef þú hefur keypt og sett upp OCR lausn.
PDF-stillingar PDF útgáfa (1.5*) Skjalasafnsútgáfa (A-1a*) Mjög þjappað (Off*) Öruggt (Slökkt*) Leitanlegt (Slökkt*) Skjalasafn (PDF/A) (Slökkt*)	Stilla PDF-stillingarnar á skönnuðu skjali. Athugasemdir: <ul style="list-style-type: none"> • Skjalasafnsútgáfa og Skjalasafn (PDF/A) eru aðeins studd PDF-útgáfa er stillt á 1.4. • Mikil þjöppun birtist aðeins þegar skynvætt geymsludrif (ISD) er uppsett.
Gerð innihalds Texti Texti/ljósmynd* Ljósmynd Gröf/teikningar	Bæta útkomu úttaks byggt á gerð innihalds í upphafslegu skjali.
Litur Svart/hvitt Grátt Litur* Sjálfvirkt	Stilla prentarann til að grípa innihald skráar í lit eða í einlit.
Upplausn 75 dpi 150 dpi* 200 dpi 300 dpi 400 dpi 600 dpi	Skilgreina upplausn á skannaðri mynd.
Svertustig 1-9 (5*)	Skilgreina svertustig á skannaðri mynd.
Stefna Skammsnið* Langsnið	Skilgreina stefnu á upphaflega skjalinu.
Athugasemd: Stjarna (*) næst gildi gefur til kynna sjálfvalda stillingu frá verksmiðju.	

Atriði valmyndar	Lýsing
Upphafleg stærð Blandaðar stærðir*	Stilla pappírsstærð á upphaflega skjalinu.
Hliðar Slökkt* Stutt brún Löng brún	Skilgreina stefnu á upphaflega skjalinu þegar verið er að skanna báðar hliðar á skjalinu.
Athugasemd: Stjarna (*) næst gildi gefur til kynna sjálfvalda stillingu frá verksmiðju.	

Þróuð myndvinnsla

Atriði valmyndar	Lýsing
Litajafnvægi Blágrænn - Rauður (0*) Blárauður - Grænn (0*) Gulur - Blár (0*)	Stilla litstyrkinn fyrir blágrænan, blárauðan og gulan.
Sjálfvirk uppgötvun á lit Litanæmni (5*) Næmni á svæði (5*) Bitadýpt tölvupósts (1 bit*) Lágmarks upplausn í skönnun (300 dpi*)	Stilla stillingu á sjálfvirkri uppgötvun á lit.
Birtuskil Best fyrir innihald* 0–5	Skilgreina birtuskil á skannaðri mynd.
Fjarlægja bakgrunn Stig (0*)	Fjarlægja bakgrunnslit eða truflun úr upprunalegu skjali.
Skanna brún í brún Slökkt* Kveikt	Skanna upphaflegt skjal frá brún til brún.
Athugasemd: Stjarna (*) næst gildi gefur til kynna sjálfvalda stillingu frá verksmiðju.	

Stýringar stjórnanda

Atriði valmyndar	Lýsing
Hámarksstærð tölvupósts 0-65535 (0*)	Stilla leyfilega stærð á skrá fyrir hvern tölvupóst.
Villuboð stærðar	Skilgreina villuboð sem prentarinn sendir þegar tölvupóstur fer yfir leyfilega stærð. Athugasemd: Þú getur skráð allt að 1024 staftákn.
Takmörkun ákvörðunarstaða	Takmarka sendingu á tölvupósti aðeins til skilgreinds lista yfir heiti á léni. Athugasemd: Nota kommu til að aðgreina hvert lén.
Athugasemd: Stjarna (*) næst gildi gefur til kynna sjálfvalda stillingu frá verksmiðju.	

Atriði valmyndar	Lýsing
Sendu mér afrit Birtist aldrei* Sjálfvalið kveikt Sjálfvalið slökkt Alltaf kveikt	Senda afrit af tölvupóstinum til þín.
Leyfa aðeins eigin tölvupóst Slökkt* Kveikt	Stilla prentarann til að senda aðeins tölvupóst til þín sjálfs.
Nota samrit:/aukasamrit: Slökkt* Kveikt	Virkja afrit og lokað afrit í tölvupósti.
Sjálfvalið fyrir texta 5–95 (75*)	Stilla gæði á texta í innihaldið sem er skannað.
Texti/mynd sjálfvalið 5–95 (75*)	Stilla Ljósmynd gæði á texta og ljósmynd í innihaldið sem er skannað.
Sjálfvalið fyrir mynd 5-95 (50*)	Stilla gæði á ljósmynd í innihaldið sem er skannað.
Atvikaskrá sendinga Prenta atvikaskrá* Ekki prenta atvikaskrá Prenta aðeins vegna villu	Prenta atvikaskrá sendinga feyrir skönnun á tölvupósti.
Atvikaskrá uppruna pappírs Skúffa [x] (1*) Fjölnotamatari	Skilgreina uppruna pappírs fyrir prentun á atvikaskrá tölvupóstsendinga.
Skönnun á sérsniðnu verki Slökkt* Kveikt	Stilltu prentarann til að skanna fyrsta settið af upphaflegum skjölum með tilgreindum stillingum og skannaðu síðan næsta sett með sömu eða mismunandi stillingum. Athugasemd: Þetta atriði valmyndar birtist aðeins þegar ISD er til staðar.
Forskoðun skönnunar Slökkt* Kveikt	Sýna forskoðun skönnunar á upphaflega skjalinu. Athugasemd: Þetta atriði valmyndar birtist aðeins þegar ISD er til staðar.
Leyfa Vista sem flýtvísi Slökkt Kveikt*	Vista tölvupóstfang sem flýtvísi.
Senda myndir í tölvupósti sem Viðhengi* Veftengil	Skilgreina hvernig senda á myndirnar sem eru innifaldar í tölvupóstinum.
Endurstilla upplýsingar um tölvupóst eftir sendingu Slökkt Kveikt*	Endurstilla reitina Til, Efni, Skilaboð og Skráarheiti á sjálfgefin gildi eftir að þú hefur sent tölvupóst.
Athugasemd: Stjarna (*) næst gildi gefur til kynna sjálfvalda stillingu frá verksmíðju.	

Uppsetning vefteingils

Atriði valmyndar	Lýsing
Þjónn	Skilgreina skilríki netþjónsins sem hýsir myndirnar sem eru innifaldar í tölvupóstinum.
Innskráning	
Aðgangsorð	
Slóð	
Skráarheiti	
Veftengil	

FTP

Sjálfgildi FTP

Atriði valmyndar	Lýsing
Snið JPEG (.jpg) PDF (.pdf)* TIFF (.tif) XPS (.xps) TXT (.txt) RTF (.rtf) DOCX (.docx) XLSX (.xlsx) CSV (.csv)	Skilgreina skráarsnið á skannaðri mynd.
Altækar OCR-stillingar Viðurkennd tungumál Sjálfvirkur snúningur (Slökkt*) Kornaminnkun (Slökkt*) Sjálfvirk bæting birtuskila (Slökkt*)	Setja upp stillingarnar fyrir sjónræna stafgreiningu (OCR). Athugasemd: Þetta atriði valmyndar birtist aðeins ef þú hefur keypt og sett upp OCR lausn.
PDF-stillingar PDF útgáfa (1.5*) Skjalasafnsútgáfa (A-1a*) Mjög þjappað (Off*) Öruggt (Slökkt*) Leitanlegt (Slökkt*) Skjalasafn (PDF/A) (Slökkt*)	Stilla PDF-stillingar fyrir skannaða mynd. Athugasemdir: <ul style="list-style-type: none"> • Skjalasafnsútgáfa og Skjalasafn (PDF/A) eru aðeins studd PDF-útgáfa er stillt á 1.4. • Mikil þjöppun birtist aðeins þegar skynvætt geymsludrif (ISD) er uppsett.
Gerð innihalds Texti Texti/ljósmynd* Gröf/teikningar Ljósmynd	Bæta útkomu úttaks byggt á gerð innihalds í upphafslegu skjali.
Athugasemd: Stjarna (*) næst gildi gefur til kynna sjálfvalda stillingu frá verksmiðju.	

Atriði valmyndar	Lýsing
Litur Svart/hvitt Grátt Litur* Sjálfvirkt	Stilla prentarann til að grípa innihald skráar í lit eða í einlit.
Upplausn 75 dpi 150 dpi* 200 dpi 300 dpi 400 dpi 600 dpi	Skilgreina upplausn á skannaðri mynd.
Svertustig 1-9 (5*)	Skilgreina svertustig á skannaðri mynd.
Stefna Skammsnið* Langsnið	Skilgreina stefnu á upphaflega skjalinu.
Upphafleg stærð Blandaðar stærðir*	Stilla pappírsstærð á upphaflega skjalinu.
Hliðar Slökkt* Löng brún Stutt brún	Skilgreina stefnu þegar verið er að skanna báðar hliðar á skjalinu.
Skráarheiti	Skilgreina skráarheiti á skannaðri mynd.
Athugasemd: Stjarna (*) næst gildi gefur til kynna sjálfvalda stillingu frá verksmiðju.	

Þróuð myndvinnsla

Atriði valmyndar	Lýsing
Litajafnvægi Blágrænn - Rauður (0*) Blárauður - Grænn (0*) Gulur - Blár (0*)	Stilla litstyrkinn fyrir blágrænan, blárauðan og gulan.
Sjálfvirk uppgötvun á lit Litanæmni (5*) Næmni á svæði (5*) FTP bitadýpt (1 bit*) Lágmarks upplausn í skönnun (300 dpi*)	Stilla stillingu á sjálfvirkri uppgötvun á lit.
Athugasemd: Stjarna (*) næst gildi gefur til kynna sjálfvalda stillingu frá verksmiðju.	

Atriði valmyndar	Lýsing
Birtuskil Best fyrir innihald* 0 1 2 3 4 5	Skilgreina birtuskil á skannaðri mynd.
Fjarlægja bakgrunn Stig (0*)	Fjarlægja bakgrunnslit eða truflun úr upprunalegu skjali.
Skanna brún í brún Slökkt* Kveikt	Leyfa skönnun brún-í-brún á upphaflegu skjali.
Athugasemd: Stjarna (*) næst gildi gefur til kynna sjálfvalda stillingu frá verksmiðju.	

Stýringar stjórnanda

Atriði valmyndar	Lýsing
Sjálfvalið fyrir texta 5–95 (75*)	Stilla gæði á texta á skannaðri mynd.
Texti/mynd sjálfvalið 5–95 (75*)	Stilla gæði á texta og ljósmynd á skannaðri mynd.
Sjálfvalið fyrir mynd 5-95 (50*)	Stilla gæði á ljósmynd á skannaðri mynd.
Atvikaskrá sendinga Prenta atvikaskrá* Ekki prenta atvikaskrá Prenta aðeins vegna villu	Prenta atvikaskrá sendinga fyrir FTP skannanir.
Atvikaskrá uppruna pappírs Skúffa [x] (1*) Fjölnotamatari	Skilgreina uppruna pappírs fyrir prentun á atvikaskrá FTP.
Skönnun á sérsniðnu verki Slökkt* Kveikt	Stilltu prentarann til að skanna fyrsta settið af upphaflegum skjölum með tilgreindum stillingum og skannaðu síðan næsta sett með sömu eða mismunandi stillingum. Athugasemd: Þetta atriði valmyndar birtist aðeins þegar ISD er til staðar.
Forskoðun skönnunar Slökkt* Kveikt	Sýna forskoðun á upprunalegu skjali. Athugasemd: Þetta atriði valmyndar birtist aðeins þegar ISD er til staðar.
Leyfa Vista sem flýtvísi Slökkt Kveikt*	Vista FTP-vistfang sem flýtvísi.
Athugasemd: Stjarna (*) næst gildi gefur til kynna sjálfvalda stillingu frá verksmiðju.	

USB-drif

Skönnun frá minniskorti

Atriði valmyndar	Lýsing
Snið JPEG (.jpg) PDF (.pdf)* TIFF (.tif) XPS (.xps) TXT (.txt) RTF (.rtf) DOCX (.docx) XLSX (.xlsx) CSV (.csv)	Skilgreina skráarsnið á skannaðri mynd.
Altækar OCR-stillingar Viðurkennd tungumál Sjálfvirkur snúningur (Slökkt*) Kornaminnkun (Slökkt*) Sjálfvirk bæting birtuskila (Slökkt*)	Setja upp stillingarnar fyrir sjónræna stafgreiningu (OCR). Athugasemd: Þetta atriði valmyndar birtist aðeins ef þú hefur keypt og sett upp OCR lausn.
PDF-stillingar PDF útgáfa (1.5*) Skjalasafnsútgáfa (A-1a*) Mjög þjappað (Off*) Öruggt (Slökkt*) Leitanlegt (Slökkt*) Skjalasafn (PDF/A) (Slökkt*)	Stilla PDF-stillingu á skannaðri mynd. Athugasemdir: <ul style="list-style-type: none"> • Skjalasafnsútgáfa og Skjalasafn (PDF/A) eru aðeins studd PDF-útgáfa er stillt á 1.4. • Mikil þjöppun birtist aðeins þegar skynvætt geymsludrif (ISD) er uppsett.
Gerð innihalds Texti Texti/ljósmynd* Gröf/teikningar Ljósmynd	Bæta útkomu úttaks byggt á gerð innihalds í upphafslegu skjali.
Litur Svart/hvít Grátt Litur* Sjálfvirkt	Stilla prentarann til að grípa innihald skráar í lit eða í einlit.
Upplausn 75 dpi 150 dpi* 200 dpi 300 dpi 400 dpi 600 dpi	Skilgreina upplausn á skannaðri mynd.
Athugasemd: Stjarna (*) næst gildi gefur til kynna sjálfvalda stillingu frá verksmiðju.	

Atriði valmyndar	Lýsing
Svertustig 1-9 (5*)	Skilgreina svertustig á skannaðri mynd.
Stefna Skammsnið* Langsnið	Skilgreina stefnu á upphaflega skjalinu.
Upphafleg stærð Blandaðar stærðir*	Stilla pappírsstærð á upphaflega skjalinu.
Hliðar Slökkt* Löng brún Stutt brún	Skilgreina stefnu á upphaflega skjalinu þegar verið er að skanna báðar hliðar á skjalinu.
Skráarheiti	Skilgreina skráarheiti á skannaðri mynd.
Athugasemd: Stjarna (*) næst gildi gefur til kynna sjálfvalda stillingu frá verksmiðju.	

Þróuð myndvinnsla

Atriði valmyndar	Lýsing
Litajafnvægi Blágrænn - Rauður (0*) Blárauður - Grænn (0*) Gulur - Blár (0*)	Stilla litstyrkinn fyrir blágrænan, blárauðan og gulan.
Sjálfvirk uppgötvun á lit Litanæmni (5*) Næmni á svæði (5*) Bitadýpt skönnunar (1 bit*) Lágmarks upplausn í skönnun (300 dpi*)	Stilla stillingu á sjálfvirkri uppgötvun á lit.
Birtuskil Best fyrir innihald* 0–5	Skilgreina birtuskil á skannaðri mynd.
Fjarlægja bakgrunn Stig (0*)	Fjarlægja bakgrunnslit eða truflun úr upprunalegu skjali.
Skanna brún í brún Slökkt* Kveikt	Skanna upphaflegt skjal frá brún til brún.
Athugasemd: Stjarna (*) næst gildi gefur til kynna sjálfvalda stillingu frá verksmiðju.	

Stýringar stjórnanda

Atriði valmyndar	Lýsing
Sjálfvalið fyrir texta 5–95 (75*)	Stilla gæði á texta á skannaðri mynd.
Athugasemd: Stjarna (*) næst gildi gefur til kynna sjálfvalda stillingu frá verksmiðju.	

Atriði valmyndar	Lýsing
Texti/mynd sjálfvalið 5–95 (75*)	Stilla gæði á texta og ljósmynd á skannaðri mynd.
Sjálfvalið fyrir mynd 5-95 (50*)	Stilla gæði á ljósmynd á skannaðri mynd.
Skönnun á sérsniðnu verk Slökkt* Kveikt	Stilltu prentarann til að skanna fyrsta settið af upphaflegum skjölum með tilgreindum stillingum og skannaðu síðan næsta sett með sömu eða mismunandi stillingum. Athugasemd: Þetta atriði valmyndar birtist aðeins þegar ISD er til staðar.
Forskoðun skönnunar Slökkt* Kveikt	Sýna forskoðun skönnunar á upphaflega skjalinu. Athugasemd: Þetta atriði valmyndar birtist aðeins þegar ISD er til staðar.
Athugasemd: Stjarna (*) næst gildi gefur til kynna sjálfvalda stillingu frá verksmiðju.	

Prentun frá minnskorti

Atriði valmyndar	Lýsing
Fjöldi eintaka 1–9999 (1*)	Stilla fjölda eintaka.
Uppruni pappírs Skúffa [x] (1*) Fjölnotamatari Handvirk stilling pappírs Handvirk stilling umslags	Stilla uppruna pappírs fyrir prentverk.
Raða Slökkt [1,1,1,2,2,2] Kveikt [1,2,1,2,1,2]*	Stafra síðum í prentverki í röð þegar verið er að prenta mörg eintök af verkinu..
Hliðar 1-hlið* 2-hliðar	Skilgreina hvort prentað er á eina hlið eða báðar hliðar á pappírinn.
Veltistíll Löng brún* Stutt brún	Ákvarða hvaða hlið á pappír er bundin þegar prentað er á báðar hliðar.
Síður á hlið Slökkt* 2 síður á hlið 3 síður á hlið 4 síður á hlið 6 síður á hlið 9 síður á hlið 12 síður á hlið 16 síður á hlið	Prenta margar síðumyndir á einni hlið á pappírsörk.
Athugasemd: Stjarna (*) næst gildi gefur til kynna sjálfvalda stillingu frá verksmiðju.	

Atriði valmyndar	Lýsing
Röðun á síðum á hlið Lárétt* Öfugt lárétt Öfugt lóðrétt Lóðrétt	Skilgreina staðsetningu á mörgum síðum þegar verið er að nota valmynd Síður á hlið.
Stefna á síðum á hlið Sjálfvirkt* Langsnið Skammsnið	Skilgreina staðsetningu á mörgum síðum þegar verið er að nota valmynd Síður á hlið.
Spássía á síðum á hlið Engin* Heil	Prenta spássíu á hverja síðumynd þegar verið er að nota valmynd Síður á hlið.
Aðskilnaðarsíður Slökkt* Á milli afrita Á milli verka Á milli síðna	Setja inn auðar aðskilnaðarsíður við prentun.
Uppruni aðskilnaðarsíðu Skúffa [x] (1*) Fjölnotamatari	Skilgreina uppruna pappírs á aðskilnaðarsíðum.
Auðar síður Ekki prenta* Prenta	Prenta auðar síður í prentverki.
Athugasemd: Stjarna (*) næst gildi gefur til kynna sjálfvalda stillingu frá verksmiðju.	

Netkerfi/tengi

Yfirlit netkerfis

Atriði valmyndar	Lýsing
Virkur tengibúnaður Sjálfvirkt* Staðalnetkerfi Þráðlaust	Skilgreina gerð af tengingu netkerfis.
Staða netkerfis	Sýna stöðu tengingar við netkerfi prentarans.
Sýna stöðu netkerfis á prentara Slökkt Kveikt*	Sýna stöðu netkerfis á skjánum.
Hraði, Duplex	Sýna hraðann á núverandi virku netkorti.
IPv4	Sýna IPv4-vistfangið.
Athugasemd: Stjarna (*) næst gildi gefur til kynna sjálfvalda stillingu frá verksmiðju.	

Atriði valmyndar	Lýsing
Öll IPv6-vistföng	Sýna öll IPv6-vistföng.
Endurstilla prentþjón Gangsetja	Endurstilla allar virkar nettengingar prentarans. Athugasemd: Þessi stilling fjarlægir allar uppsetningarstillingar netkerfis.
Tímarof verks í netkerfi Slökkt Kveikt* (90 sekúndur)	Stilla tímamann áður en prentarinn hættir við prentverk á netinu.
Upplýsingasíða Slökkt* Kveikt	Prenta upplýsingasíðu.
Skanna til tengisviðs PC	Skilgreina gilt svið tengis fyrir prentara sem eru á bak við eldvegg sem lokar á tengi.
Virkja nettengingar Virkja* Gera óvirkt	Gera allar nettengingar virkar eða óvirkar.
Virkja LLDP Slökkt* Kveikt	Virkja LLDP (Link Layer Discovery Protocol) í prentaranum.
Athugasemd: Stjarna (*) næst gildi gefur til kynna sjálfvalda stillingu frá verksmiðju.	

Þráðlaust

Athugasemd: Þessi valmynd er aðeins tiltæk í gerðum prentara sem er tengdur við þráðlaust net eða prenturum sem eru með tengi fyrir þráðlaust net.

Atriði valmyndar	Lýsing
Uppsetning með því að nota forrit fyrir fartæki	Stilla tengingu við þráðlaust net með því að nota Lexmark Mobile Assistant.
Uppsetning á stjórnborði prentara Velja netkerfi Bæta við þráðlausu netkerfi Heiti netkerfis Stilling netkerfis Grunnkerfi Öryggisstilling þráðlausrar tengingar Óvirkt* WEP WPA2/WPA - Persónulegt WPA2 - Persónulegt	Stilla þráðlausa tengingu með því að nota stjórnborðið.

Atriði valmyndar	Lýsing
Vernduð þráðlaus uppsetning (Wi-Fi Protected Setup (WPS)) Sjálfvirk uppgötvun WPS Slökkt Kveikt* Aðferð gangsetningar með hnöppum Gangsetning með PIN-aðferð	Koma á þráðlaustu neti og virkja öryggi netkerfis Athugasemdir: <ul style="list-style-type: none"> Sjálfvirk uppgötvun WPS birtist aðeins þegar Öryggisstilling þráðlausrar tengingar er stillt á WEP. Aðferð gangsetningar með hnöppum tengir prentara við þráðlaust net þegar ýtt er á hnappa á bæði prentara og aðgangsstað (þráðlausum beini) innan ákveðins tíma. Gangsetning með PIN-aðferð tengir prentara við þráðlaust net þegar PIN-númer á prentaranum er skráð í þráðlausar stillingar á aðgangsstaðnum.
Samhæfni 802.11b/g/n (2.4GHz)* 802.11a/b/g/n/ac (2.4GHz/5GHz) 802.11a/n/ac (5GHz)	Skilgreina staðal fyrir þráðlaust netkerfi. Athugasemd: 802.11a/b/g/n/ac (2.4GHz/5GHz) og 802.11a/n/ac (5GHz) birtast aðeins þegar þráðlaus tenging er uppsett.
Öryggisstilling þráðlausrar tengingar Óvirkt* WEP WPA2/WPA-Persónulegt WPA2-Persónulegt 802.1x - RADIUS	Stilla öryggisstillingu til að tengja prentarann við þráðlaus tæki.
WEP staðfestingstilling Sjálfvirkt* Opin Sameiginleg	Stilla tegund þráðlausrar dulkóðunar (WEP) fyrir prentarann. Athugasemd: Þetta atriði valmyndar birtist aðeins þegar öryggisstilling þráðlausrar tengingar er stillt á WEP.
Stilla WEP-lykil	Skilgreina aðgangsorð WEP fyrir örugga þráðlausa tengingu.
WPA2/WPA Persónulegt AES	Virkja þráðlaust öryggi með öruggu þráðlausu aðgengi (WPA). Athugasemd: Þetta atriði valmyndar birtist aðeins þegar öryggisstilling þráðlausrar tengingar er stillt á WPA2/WPA-Persónulegt.
Stilla fyrir fram sameiginlegan lykil	Stilla aðgangsorð fyrir örugga þráðlausa tengingu.
WPA2-Persónulegt AES	Virkja þráðlaust öryggi með WPA2. Athugasemd: Þetta atriði valmyndar birtist aðeins þegar öryggisstilling þráðlausrar tengingar er stillt á WPA2-Persónulegt.
802.1x dulkóðunarstilling WPA+ WPA2*	Virkja þráðlaust öryggi með 802.1x staðli. Athugasemd: Þetta atriði valmyndar birtist aðeins þegar öryggisstilling þráðlausrar tengingar er stillt á 802.1x - RADIUS.
IPv4 Virkja stillingu villuleiðréttingar (DHCP) Kveikt* Slökkt Stilla fasta IP-tölu IP-tala Netsía Gátt	Virkja og stilla IPv4-stillingar í prentaranum.

Atriði valmyndar	Lýsing
IPv6 Virkja IPv6 Kveikt* Slökkt Virkja DHCPv6 Kveikt Slökkt* Sjálfvirk uppsetning vistfangs án staðsetninga Kveikt* Slökkt DNS-tala netþjóns Handvirkt úthlutað IPv6 vistfang Handvirkt úthlutaður IPv6 beinir Forskeyti vistfangs Öll IPv6-vistföng Öll IPv6-vistföng beinis.	Virkja og stilla IPv6-stillingar í prentaranum.
Vistfang netkerfis UAA LAA	Skoða vistföng netkerfis.
PCL SmartSwitch Slökkt Kveikt*	Stilla prentarann til skipta sjálfkrafa í PCL-hermingu þegar prentverk krefst þess, án tillits til sjálfgefins tungumáls prentara. Athugasemd: Ef slökkt er á PCL SmartSwitch skoðar prentarinn ekki gögn á innleið og notar sjálfvalið tungumál prentara sem er skilgreint í valmynd Uppsetning.
PS SmartSwitch Slökkt Kveikt*	Stilla prentarann til skipta sjálfkrafa í PS-hermingu þegar prentverk krefst þess, án tillits til sjálfgefins tungumáls prentara. Athugasemd: Ef slökkt er á PS SmartSwitch skoðar prentarinn ekki gögn á innleið og notar sjálfvalið tungumál prentara sem er skilgreint í valmynd Uppsetning.
Verki í biðminni Kveikt Slökkt*	Geyma prentverk tímabundið á skynvædda geymsludrifinu (ISD) fyrir prentun. Athugasemd: Þetta atriði valmyndar birtist aðeins þegar ISD er til staðar.
Mac Binary PS Sjálfvirkt* Kveikt Slökkt	Stillir prentarann til að vinna úr Macintosh binary PostScript prentverkum. Athugasemdir: <ul style="list-style-type: none"> • Kveikt vinnur úr raw binary PostScript prentverkum. • Slökkt síar prentverk sem nota staðalsamskipti.

Wi-Fi Direct

Athugasemd: Þessi valmynd er aðeins tiltæk í gerðum prentara sem er tengdur við þráðlaust net eða prenturum sem eru með tengi fyrir þráðlaust net.

Atriði valmyndar	Lýsing
Virkja beint þráðlaust net (Wi-Fi) Kveikt Slökkt*	Stilla prentarann til að tengjast beint við tæki með þráðlausu neti (Wi-Fi).
Heiti Wi-Fi Direct	Skilgreina heiti fyrir Wi-Fi Direct netkerfi.
Wi-Fi Direct aðgangsorð	Setja aðgangsorð til að sannvotta og sannreyna notendur á Wi-Fi tengingu.
Sýna aðgangsorð á uppsetningarsíðu Slökkt Kveikt*	Sýna Wi-Fi Direct aðgangsorð á uppsetningarsíðu netkerfisins.
Forgangsrásarnúmer 1–11 Sjálfvirkt*	Stilla æskilega rás í þráðlausa netkerfinu.
IP-tala eiganda hóps	Skilgreina IP-tölu fyrir eiganda hóps.
Samþykkja sjálfvirkt beiðni ýtihnappa Slökkt* Kveikt	Samþykkja beiðnir til að tengjast netkerfi sjálfvirkt. Athugasemd: Sjálfvirkt samþykki viðskiptavina er ekki öruggt.
Athugasemd: Stjarna (*) næst gildi gefur til kynna sjálfvalda stillingu frá verksmiðju.	

AirPrint

Athugasemd: Þessi valmynd birtist aðeins í innbyggða vefþjóninum.

Atriði valmyndar	Lýsing
Allar AirPrint aðgerðir	Sýna AirPrint stöðu prentarans.
Virkja AirPrint Kveikt* Slökkt	Virkja AirPrint aðgerð. Athugasemd: Þetta atriði valmyndar birtist eingöngu ef slökkt er á Internet Printing Protocol (IPP) eða mDNS.
Virkja iBeacon Kveikt Slökkt*	Virkja iBeacon aðgerð.
Bonjour Nafn	Auðkenna heiti og staðsetningu prentara.
Heiti fyrirtækis	
Fyrirtækiseining	
Staðsetning prentara	
Breiddargráða prentara	
Lengdargráða prentara	
Hæð prentara yfir sjávarmáli	
Fleiri valkostir	
Athugasemd: Stjarna (*) næst gildi gefur til kynna sjálfvalda stillingu frá verksmiðju.	

Stjórnun þjónustu fartækja

Atriði valmyndar	Lýsing
Virkja IPP prentun Kveikt* Slökkt	Leyfa prentun frá fartækjum með því að nota Internet Printing Protocol (IPP).
Virkja IPP fax Kveikt* Slökkt	Leyfa faxsendingar með því að nota Internet Printing Protocol (IPP).
Virkja IPP Over USB Kveikt* Slökkt	Leyfa að prenta eða skanna verk með því að nota USB tengingu.
Virkja skönnun Kveikt* Slökkt	Leyfa skönnun með eSCL.
Virkja Mopria uppgötvun Kveikt* Slökkt	Leyfa tækjum með virkjað Mopria að finna prentarann.
Athugasemd: Stjarna (*) næst gildi gefur til kynna sjálfvalda stillingu frá verksmiðju.	

Ethernet

Atriði valmyndar	Lýsing
Hraði netkerfis	Sýna hraða á virkum tengibúnaði netkerfis.
IPv4 Virkja samskiptatíma netkerfis (DHCP) (Kveikt*) Stilla fasta IP-tölu	Stilla IPv4-stillingarnar.
IPv6 Virkja IPv6 (Kveikt*) Virkja DHCPv6 (Slökkt*) Sjálfvirk uppsetning vistfangs án staðsetningar (Kveikt*) DNS-tala netþjóns Handvirkt úthlutað IPv6 vistfang Handvirkt úthlutaður IPv6 beinir Forskeyti vistfangs (64*) Öll IPv6-vistföng Öll IPv6-vistföng beinis.	Stilla IPv6-stillingarnar.
Vistfang netkerfis UAA LAA	Skilgreina vistfang netkerfis.
Athugasemd: Stjarna (*) næst gildi gefur til kynna sjálfvalda stillingu frá verksmiðju.	

Atriði valmyndar	Lýsing
PCL SmartSwitch Slökkt Kveikt*	Stilla prentarann til skipta sjálfkrafa í PCL-hermingu þegar prentverk krefst þess, án tillits til sjálfgefins tungumáls prentara. Athugasemd: Ef PCL SmartSwitch er óvirkt skoðar prentarinn ekki gögn á innleið og notar sjálfvalið tungumál prentara sem er skilgreint í valmynd Uppsetning.
PS SmartSwitch Slökkt Kveikt*	Stilla prentarann til skipta sjálfkrafa í PostScript-hermingu þegar prentverk krefst þess, án tillits til sjálfgefins tungumáls prentara. Athugasemd: Ef PCL SmartSwitch er óvirkt skoðar prentarinn ekki gögn á innleið og notar sjálfvalið tungumál prentara sem er skilgreint í valmynd Uppsetning.
Verki í biðminni Slökkt* Kveikt	Geyma prentverk tímabundið á skynvædda geymsludrifinu (ISD) fyrir prentun. Athugasemd: Þetta atriði valmyndar birtist aðeins þegar ISD er til staðar.
Mac Binary PS Sjálfvirkt* Kveikt Slökkt	Stillir prentarann til að vinna úr Macintosh binary PostScript prentverkum. Athugasemdir: <ul style="list-style-type: none"> • Sjálfvirkt vinnur prentverkum frá tölvum sem nota annað hvort stýrikerfi frá Windows eða Macintosh. • Slökkt síar PostScript-prentverk sem nota staðalsamskipti.
Ethernet með orkuskilvirkni Kveikt Slökkt Sjálfvirkt*	Draga úr orkunotkun þegar prentarinn tekur ekki við gögnum frá Ethernet-netkerfi.
Athugasemd: Stjarna (*) næst gildi gefur til kynna sjálfvalda stillingu frá verksmiðju.	

TCP/IP

Athugasemd: Þessi valmynd birtist aðeins í nettengdum prenturum eða prenturum sem eru tengdir prentþjónum.

Atriði valmyndar	Lýsing
Stilla heiti hýsis.	Stilla núverandi hýsisnafn TCP/IP.
Heiti léns	Stilla heiti léns
Leyfa DHCP/BOOTP að uppfæra NTP-þjón Kveikt* Slökkt	Leyfa DHCP og BOOTP biðlurum að uppfæra NTP-stillingar á prentaranum.
Nafn núllstillingar	Skilgreina þjónustuheiti fyrir núllstillt netkerfi.
Virkja sjálfvirka IP-tölu Slökkt Kveikt*	Úthlutar IP-tölu sjálfvirkt.
DNS-tala netþjóns	Skilgreina núverandi DNS-tölu netþjóns.
Athugasemd: Stjarna (*) næst gildi gefur til kynna sjálfvalda stillingu frá verksmiðju.	

Atriði valmyndar	Lýsing
Afrit DNS-tölu	Skilgreina afritun á DNS-tölu netþjóna.
Afrit DNS-tölu netþjóns 2	
Afrit DNS-tölu netþjóns 3	
Leitarröð léns	Skilgreina lista yfir lén til að finna prentara og tilföng hans sem eru í mismunandi lénum á netinu.
Virkja stillingu villuleiðréttingar (DDNS) Slökkt* Kveikt	Uppfæra breytilegar DNS-stillingar.
DDNS TTL	Skilgreina núverandi DDNS-stillingar.
Sjálfvalið TTL	
Endurnýjunartími DDNS	
Virkja mDNS Slökkt Kveikt*	Uppfæra stillingar DNS margvarps.
WINS-tala netþjóns	Skilgreina vistfang fyrir Windows Internet Name Service (WINS).
Virkja stillingu villuleiðréttingar (BOOTP) Slökkt* Kveikt	Leyfa BOOTP að úthluta IP-tölu prentara.
Listi yfir takmarkanir netþjóns	Skilgreina IP-tölur sem hafa leyfi til að eiga samskipti við prentarann yfir TCP/IP. Athugasemdir: <ul style="list-style-type: none"> Nota kommu til að aðgreina hverja IP-tölu. Þú getur bætt við allt að 50 IP-tölum.
Listi yfir valkosti takmarkana netþjóns Loka á öll tengi* Loka aðeins á prentun Loka aðeins á prentun og HTTP	Skilgreina aðgangsvalkost fyrir Ip-tölur sem eru ekki á listanum.
MTU 256–1500 Ethernet (1500*)	Skilgreina breytu hámarkseiningu samskipta (MTU) fyrir TCP-tengingar.
Raw-prentaratengi 1–65535 (9100*)	Skilgreina númer raw-tengis fyrir prentara sem tengdir eru netkerfi.
Hámarkshraði umferðar á útleið Slökkt* Kveikt	Stilla hámark flutningshraða prentarans. Athugasemd: Þegar þetta er virkt er valkosturinn fyrir þessa stillingu 100–1000000 kílóbitar/sekúnda.
TLS stuðningur Virkja TLSv1.0 (Slökkt*) Virkja TLSv1.1 (Slökkt*) Virkja TLSv1.2 (Kveikt*)	Virkja samskiptareglur „Transport Layer Security“.
SSL dulmálslisti	Skilgreina algrím dulmáls til að nota við SSL eða TLS tengingar.
Athugasemd: Stjarna (*) næst gildi gefur til kynna sjálfvalda stillingu frá verksmiðju.	

SNMP

Athugasemd: Þessi valmynd birtist aðeins í nettengdum prenturum eða prenturum sem eru tengdir prentþjónum.

Atriði valmyndar	Lýsing
SNMP útgáfa 1 og 2c Virkt Slökkt Kveikt* Leyfa stillingu SNMP Slökkt Kveikt* Virkja PPM MIB Slökkt Kveikt* SNMP umhverfi	Setja upp „Simple Network Management Protocol“ (SNMP) útgáfur 1 og 2c til að setja upp prentrekla og forrit.
SNMP útgáfa 3 Virkt Slökkt Kveikt* Samhengisheiti Stilla skirteini lesa/skrifa Nafn notanda Aðgangsorð sannvottunar Aðgangsorð persónuverndar Stilla skirteini aðeins lesa Nafn notanda Aðgangsorð sannvottunar Aðgangsorð persónuverndar Myllutákn vottunar MD5 SHA1* Lágmarksstig sannvottunar Engin sannvottun, engin gagnaleynd Sannvottun, engin gagnaleynd Sannvottun, gagnaleynd* Algrím gagnaleyndar DES AES-128*	Stilla SNMP útgáfu 3 til að setja upp og uppfæra öryggi prentara.
Athugasemd: Stjarna (*) næst gildi gefur til kynna sjálfvalda stillingu frá verksmiðju.	

IPSec

Athugasemd: Þessi valmynd birtist aðeins í nettengdum prenturum eða prenturum sem eru tengdir prentþjónum.

Atriði valmyndar	Lýsing
Virkja IPSec Slökkt* Kveikt	Virkja „Internet Protocol Security“ (IPSec).
Grunnuppsetning Sjálfvalið* Samhæfni Öruggt	Stilla grunnuppsetningu IPSec. Athugasemd: Þetta atriði valmyndar birtist aðeins þegar Virkja IPSec er stillt á Kveikt.
DH (Diffie-Hellman) uppástunga hóps modp2048 (14)* modp3072 (15) modp4096 (16) modp6144 (17)	Stilla grunnuppsetningu IPSec. Athugasemd: Þetta atriði valmyndar birtist aðeins þegar Grunnuppsetning er stillt á Samhæfi.
Tillaga um dulkóðunaraðferð 3DES AES*	Stilla aðferð dulkóðunar. Athugasemd: Þetta atriði valmyndar birtist aðeins þegar Grunnuppsetning er stillt á Samhæfi.
Tillaga um staðfestingaraðferð SHA1 SHA256* SHA512	Stilla aðferð sannvottunar. Athugasemd: Þetta atriði valmyndar birtist aðeins þegar Grunnuppsetning er stillt á Samhæfi.
IKE SA líftími (klst) 1 2 4 8 24*	Skilgreina tímabil gildisloka IKE SA. Athugasemd: Þetta atriði valmyndar birtist aðeins þegar Grunnuppsetning er stillt á Öruggt.
IPSec SA líftími (klst) 1 2 4 8* 24	Skilgreina tímabil gildisloka IPSec SA. Athugasemd: Þetta atriði valmyndar birtist aðeins þegar Grunnuppsetning er stillt á Öruggt.
Skírteini IPSec-tækis	Skilgreina IPSec vottorð. Athugasemd: Þetta atriði valmyndar birtist aðeins þegar Virkja IPSec er stillt á Kveikt.
Fyrir fram samnýttar lykilvottaðar tengingar Hýsill [x]	Setja upp staðfestar tengingar á prentaranum. Athugasemd: Þessi atriði valmyndar birtast aðeins þegar Virkja IPSec er stillt á Kveikt.
Votta staðfestar tengingar Hýsill [x] Vistfang[/undirnet]	
Athugasemd: Stjarna (*) næst gildi gefur til kynna sjálfvalda stillingu frá verksmiðju.	

802.1x

Athugasemd: Þessi valmynd birtist aðeins í nettengdum prenturum eða prenturum sem eru tengdir prentþjónum.

Atriði valmyndar	Lýsing
Virkt Slökkt* Kveikt	Láta prentarann tengjast netkerfum sem þarfnast sannvottunar áður en aðgengi er leyft.
802.1x sannvottun Innskráningarnafn tækis Aðgangsorð innskráningar tækis Staðfesta vottorð þjónustu (Kveikt*) Virka atvikaskráningu (Slökkt*) 802.1x skírteini tækis	Setja upp stillingarnar fyrir sannvottun á 802.1x tengingu.
Leyfilegt auðkenningarkerfi EAP - MD5 (Kveikt*) EAP - MSCHAPv2 (Kveikt*) LEAP (Kveikt*) PEAP (Kveikt*) EAP - TLS (Kveikt*) EAP - TTLS (Kveikt*) TTLS auðkenningaraðferð (MSCHAPv2*)	Stilla leyfilegt auðkenningarkerfi fyrir 802.1x tenginguna.
Athugasemd: Stjarna (*) næst gildi gefur til kynna sjálfvalda stillingu frá verksmiðju.	

LPD-uppsetning

Athugasemd: Þessi valmynd birtist aðeins í nettengdum prenturum eða prenturum sem eru tengdir prentþjónum.

Atriði valmyndar	Lýsing
Tímarof LPD 0–65535 sekúndur (90*)	Stilla gildi tímarofs til að stöðva að Line Printer Daemon-miðlarinn (LPD) sé að biða endalaust fetir föstum eða ógildum prentverkum.
Upplýsingasíða LPD Slökkt* Kveikt	Prenta upplýsingasíðu fyrir öll LPD prentverk Athugasemd: Upplýsingasíða er fyrsta blaðsíðu prentunar sem notað er sem aðskilnaðarsíða prentverka og til að bera kennsl á upphaf beiðni prentunar.
Lokasíða LPD Slökkt* Kveikt	Prenta lokasíðu fyrir öll LPD prentverk Athugasemd: Lokasíða er síðasta síðan í prentverki.
Umbreyting á nýrri línu LPD Slökkt* Kveikt	Virkja umbreytingu á nýrri línu Athugasemd: Ný lína er búnaður sem stjórnar prentara til að færa stöðu bendilsins í fyrstu stöðu á sömu línu.
Athugasemd: Stjarna (*) næst gildi gefur til kynna sjálfvalda stillingu frá verksmiðju.	

HTTP/FTP-stillingar

Atriði valmyndar	Lýsing
Proxy IP-tala HTTP Proxy HTTP sjálfvalið IP-tengi IP-tala FTP Proxy FTP sjálfvalið IP-tengi Sannvottun Nafn notanda Aðgangsorð Staðbundin lén	Setja upp stillingar fyrir HTTP- og FTP-þjón.
Aðrar stillingar Virkja HTTP-þjón (Kveikt*)	Aðgengi að innbyggðum vefþjón til að fylgjast með og stjórna prentaranum.
Aðrar stillingar Virkja samskiptatíma netkerfis (HTTPPS) (Kveikt*)	Virkja „Hypertext Transfer Protocol Secure“ (HTTPS) til að dulkóða gögn til og frá prentþjóni.
Aðrar stillingar Þvinga HTTPS-tengingar (Slökkt*)	Þvinga prentarann til að nota HTTPS-tengingar.
Aðrar stillingar Virkja FTP/TFTP (Kveikt*)	Sendu skrár með því að nota FTP/TFTP.
Aðrar stillingar Skirteini HTTPS-tækis (sjálfvalið*)	Skoða HTTP skirteini tækis sem notað er á prentaranum.
Aðrar stillingar Tímarof fyrir HTTP/FTP beiðnir (30*)	Skilgreina tímann áður en tenging þjóns stöðvast.
Aðrar stillingar Beiðnir fyrir endurtengingu HTTP/FTP (3*)	Stilla fjölda á tilraunum til endurtengingar á HTTP/FTP-þjón.
Athugasemd: Stjarna (*) næst gildi gefur til kynna sjálfvalda stillingu frá verksmiðju.	

ThinPrint

Atriði valmyndar	Lýsing
Virkja ThinPrint Slökkt* Kveikt	Prenta með því að nota ThinPrint.
Númer á tengi 4000–4999 (4000*)	Stilla númer á tengi fyrir ThinPrint-þjóninn.
Bandbreidd (bitar/sek) 100–1000000 (0*)	Stilla hraða fyrir sendingu á gögnum í ThinPrint-umhverfi.
Pakkastærð (kbæti) 0–64000 (0*)	Stilla pakkastærð fyrir sendingu á gögnum.
Athugasemd: Stjarna (*) næst gildi gefur til kynna sjálfvalda stillingu frá verksmiðju.	

USB

Atriði valmyndar	Lýsing
PCL SmartSwitch Slökkt Kveikt*	Stilla prentarann til skipta sjálfkrafa í PCL-hermingu þegar prentverk sem tekið er á móti í gegnum USB-tengi krefst þess, án tillits til sjálfgefins tungumáls prentara. Athugasemd: Ef PCL SmartSwitch er óvirkt skoðar prentarinn ekki gögn á innleið og notar sjálfvalið tungumál prentara sem er skilgreint í valmynd Uppsetning.
PS SmartSwitch Slökkt Kveikt*	Stilla prentarann til skipta sjálfkrafa í PostScript-hermingu þegar prentverk sem tekið er á móti í gegnum USB-tengi krefst þess, án tillits til sjálfgefins tungumáls prentara. Athugasemd: Ef PCL SmartSwitch er óvirkt skoðar prentarinn ekki gögn á innleið og notar sjálfvalið tungumál prentara sem er skilgreint í valmynd Uppsetning.
Verki í biðminni Slökkt* Kveikt	Geyma prentverk tímabundið á skynvædda geymsludrifinu (ISD) fyrir prentun. Athugasemd: Þetta atriði valmyndar birtist aðeins þegar ISD er til staðar.
Mac Binary PS Sjálfvirkt* Kveikt Slökkt	Stillir prentarann til að vinna úr Macintosh binary PostScript prentverkum. Athugasemdir: <ul style="list-style-type: none"> Sjálfvirkt vinnur prentverkum frá tölvum sem nota annað hvort stýrikerfi frá Windows eða Macintosh. Slökkt síar PostScript-prentverk sem nota staðalsamskipti.
Virkja USB-tengi Slökkt Kveikt*	Virkja USB-tengi að framan.
Athugasemd: Stjarna (*) næst gildi gefur til kynna sjálfvalda stillingu frá verksmiðju.	

Takmarka ytra aðgengi að netkerfi

Atriði valmyndar	Lýsing
Takmarka ytra aðgengi að netkerfi Slökkt* Kveikt	Takmarka aðgengi að svæðum á netinu
Ytra vistfang netkerfis	Skilgreina vistföng netkerfis með takmarkað aðgengi.
Tölvupóstfang fyrir tilkynningu	Skilgreina tölvupóstfang til að senda tilkynningu um skráð atvik.
Ping-tíðni 1–300 (10*)	Skilgreina millibil leitar í netkerfi í sekúndum.
Efni	Skilgreina efni og skilaboð í tilkynningartölvupósti.
Skilaboð	
Athugasemd: Stjarna (*) næst gildi gefur til kynna sjálfvalda stillingu frá verksmiðju.	

Öryggi

Aðferðir innskráningar

Stjórna heimildum

Atriði valmyndar	Lýsing
Aðgengi að aðgerðum Aðgengi að heimilisfangabók í forritum Breyta heimilisfangabók. Stjórna flýtvísunum Stofna prófíla Stjórna bókarmerkjum Prentun frá minniskorti Skönnun frá minniskorti Aðgerð afritunar Aðgerð tölvupósts Fax-aðgerð FTP-aðgerð Sleppa geymdum faxsendingum Aðgengi að verkum í bið Nota prófíla Hætta við verk við tækið Breyta um tungumál Samskiptaaðferð internetprentunar (IPP) Fjarstýra gangsetningu skönnunar Svart-hvít prentun Litaprentun Mappa á neti - Skanna	Stjórna aðgengi að aðgerðum prentarans Athugasemd: Sum atriði valmyndar birtast aðeins þegar skynvætt geymsludrif er uppsett.
Stjórnunarlegar valmyndir Öryggisvalmynd Valmynd fyrir netkerfi/tengi Pappírvalmynd Skýrsluvalmynd Valmyndir uppsetningar aðgerða Valmynd rekstrarvöru Valmynd aukakorts SE-valmynd Valmynd tækis	Stjórna aðgengi að stillingarvalmynd prentarans

Atriði valmyndar	Lýsing
Stjórnun tækis Fjarstýrð stjórnun Uppfærsla fastbúnaðar Uppsetning forrita Stjórnborðslæsing stjórnanda Aðgengi að innbyggðum vefþjóni Flytja inn / flytja út allar stillingar Eyða utan þjónustu Skráning í skýjaþjónustu	Stjórna aðgengi að stjórnunarvalkostum prentarans
Forrit Ný forrit Skyggusýning Breyta um veggfóður Skjáhvíla Afrita kort Skönnunarmiðstöð Skönnunarmiðstöð sérsnið [x]	Stjórna aðgengi að forritum prentarans

Staðbundnir reikningar

Atriði valmyndar	Lýsing
Stjórna hópum/heimildum	Sýna lista yfir alla vistaða hópa í prentaranum.
Bæta við notanda Nafn notanda/aðgangsorð Nafn notanda Aðgangsorð PIN-númer	Búa til staðbundna reikninga og skilgreina aðgengi þeirra að aðgerðum prentarans, stjórnunarlegum valmyndum, valkostum stjórnunar prentarans og forritum.

Skipuleggja USB-tæki

Atriði valmyndar	Lýsing
Skipulag Bæta við nýju skipulagi	Skipuleggja aðgengi að USB-tengjum að framan.

Eftirlitsskrá öryggis

Atriði valmyndar	Lýsing
Virkja eftirlit Slökkt* Kveikt	Skrá atvik í örugga atvikaskrá eftirlits og fjartengda atvikaskrá kerfis.
Virkja fjartengda kerfisskrá Slökkt* Kveikt	Sendu atvikaskrár eftirlits til fjartengds þjóns.

Athugasemd: Stjarna (*) næst gildi gefur til kynna sjálfvalda stillingu frá verksmiðju.

Atriði valmyndar	Lýsing
Þjónn fjartengdrar kerfisskrár	Skilgreina þjón fjartengdrar kerfisskrár
Tengi fjartengdrar kerfisskrár 1-65535 (514*)	Skilgreina tengi fjartengdrar kerfisskrár
Aðferð fjartengdrar kerfisskrár Venjulegt UDP* Stunnel	Skilgreina aðferð kerfisskrár til að senda skráð atvik til fjartengds þjóns.
Aðstaða fjartengdrar kerfisskrár 0 - Kjarnaskilaboð 1 - Skilaboð á stigi notanda 2 - Póstkerfi 3 - Kerfispúkar 4 - Skilaboð öryggis/sannvottunar* 5 - Innri skilaboð búin til af kerfisskrám 6 - Undirkerfi línuprentara 7 - Undirkerfi fréttanetkerfis 8 - UUCP-undirkerfi 9 - Klukkupúki 10 - Skilaboð öryggis/sannvottunar 11 - FTP-púki 12 - NTP-undirkerfi 13 - Atvikaskrá endurskoðunar 14 - Atvikaskrá viðvörunar 15 - Klukkupúki 16 - Staðbundin notkun 0 (local0) 17 - Staðbundin notkun 1 (local1) 18 - Staðbundin notkun 2 (local2) 19 - Staðbundin notkun 3 (local3) 20 - Staðbundin notkun 4 (local4) 21 - Staðbundin notkun 5 (local5) 22 - Staðbundin notkun 6 (local6) 23 - Staðbundin notkun 7 (local7)	Skilgreina aðgerðarkóða sem prentari notar þegar hann sendir atvikaskrár til fjarlægs miðlara.
Alvarleiki atvika sem á að skrá 0 - Neyð 1 - Aðvörun 2 - Alvarleg 3 - Villa 4 - Viðvörun* 5 - Tilkynning 6 - Til upplýsingar 7 - Aflúsa	Skilgreina stig afmörkunar forgangs fyrir skráningu á skilaboðum og atvikum.
Óskráð atvik fjartengdar kerfisskrár Slökkt* Kveikt	Sendu öll atvik óháð stigi alvarleika til fjartengds þjóns.
Tölvupóstfang stjórnanda	Sendu tilkynningu í tölvupósti um skráð atvik til stjórnandans.
Athugasemd: Stjarna (*) næst gildi gefur til kynna sjálfvalda stillingu frá verksmiðju.	

Atriði valmyndar	Lýsing
Viðvörðun loggskrár í tölvupósti um hreinsuð atvik Slökkt* Kveikt	Sendu tilkynningu í tölvupósti um skráð atvik til stjórnandans þegar atvik eru hreinsuð.
Viðvörðun í tölvupósti skrifað yfir viðvörðun Slökkt* Kveikt	Sendu tilkynningu í tölvupósti um skráð atvik til stjórnandans þegar atvikaskrá er full og byrjar að skrifa yfir atvik.
Skrá fulla hegðun Skrifa yfir elstu innfærslur* Sendu loggskrá í tölvupósti og eyða öllum færslum	Leysa geymsluvandamál þegar atvikaskrá fyllir úthlutað pláss.
Tölvupóstur % full viðvörðun Slökkt* Kveikt	Sendu tilkynningu í tölvupósti til stjórnandans þegar atvikaskrá fyllir úthlutað minni.
% stig fullrar viðvörðunar 1–99 (90*)	
Útflutt viðvörðun loggskrár í tölvupósti Slökkt* Kveikt	Sendu tilkynningu í tölvupósti til stjórnandans þegar atvikaskrá er send.
Viðvörðun stillingum loggskrár breytt í tölvupósti Slökkt* Kveikt	Sendu tilkynningu í tölvupósti til stjórnandans þegar virkja endurskoðun er stillt.
Endingar línuskráninga í atvikaskrá LF (\n)* CR (\r) CRLF (\r\n)	Skilgreina hvernig atvikaskrá lokar hverri línuendingu.
Undirrita útflutning stafrænt Slökkt* Kveikt	Bæta við stafrænni undirritun við hverja útflutta skrá.
Hreinsa atvikaskrá	Eyða öllum endurskoðunarskrám.
Flytja út loggskrá Atvikaskrá kerfis (Syslog) (RFC 5424) Atvikaskrá kerfis (Syslog) (RFC 3164) CSV	Flytja út öryggisskrá á minniskort.
Athugasemd: Stjarna (*) næst gildi gefur til kynna sjálfvalda stillingu frá verksmiðju.	

Hömlur á innskráningu

Atriði valmyndar	Lýsing
Misheppnaðar innskráningar 1–10 (3*)	Skilgreina fjölda misheppnaðra innskráningartilrauna áður en notendur eru læstir úti.
Misheppnaður tímarammi 1–60 mínútur (5*)	Skilgreina tímaramma á milli misheppnaðra innskráningartilrauna áður en notendur eru læstir úti.
Athugasemd: Stjarna (*) næst gildi gefur til kynna sjálfvalda stillingu frá verksmiðju.	

Atriði valmyndar	Lýsing
Tími læsingar 1–60 mínútur (5*)	Skilgreina tímalengd lokunar.
Tímarof fjartengdrar innskráningar 1–120 mínútur (10*)	Skilgreina biðtíma fyrir fjartengda innskráningu áður en notandi er útskráður sjálfvirk.
Athugasemd: Stjarna (*) næst gildi gefur til kynna sjálfvalda stillingu frá verksmiðju.	

Uppsetning trúnaðarprentunar

Atriði valmyndar	Lýsing
Hámark ógildra PIN-númera 2–10	Stilla mörkin á að skrá inn ógilt PIN. Athugasemd: Þegar mörkunum er náð er prentverkum fyrir það notandaheiti eytt.
Gildislok trúnaðarverka Slökkt* 1 klst. 4 klst. 24 klst. 1 vika	Stilltu einstakan tíma gildisloka fyrir hvert verk sem haldið er áður en því er sjálfkrafa eytt af skynvædda geymsludrifinu. Athugasemd: Verk í bið er annað hvort Trúnaðarverk, Endurtekið, Frestað, eða Staðfest.
Gildislok endurtekinnna verka Slökkt* 1 klst. 4 klst. 24 klst. 1 vika	Stilla tíma gildisloka fyrir prentverk sem þú vilt endurtaka.
Gildislok staðfesta verka Slökkt* 1 klst. 4 klst. 24 klst. 1 vika	Stilla tíma fyrir gildislok til að prenta afrit af verki til að athuga gæði þess áður en þú prentar afritin sem eftir eru.
Gildislok frestaðra verka Slökkt* 1 klst. 4 klst. 24 klst. 1 vika	Stilla tíma fyrir gildislok fyrir verk sem þú vilt geyma í prentaranum til að prenta síðar.
Krefjast að öll verk séu geymd Slökkt* Kveikt	Stillir prentarann til að geyma öll prentverk.
Geyma afrit skjala Slökkt* Kveikt	Stilla prentarann til að geyma öll skjöl með sama skráarheiti.
Athugasemd: Stjarna (*) næst gildi gefur til kynna sjálfvalda stillingu frá verksmiðju.	

Dulkóðun disks

Athugasemd: Þessi valmynd birtist aðeins þegar skynvætt geymsludrif er uppsett.

Atriði valmyndar	Lýsing
Skynvætt geymsludrif	Sýna stöðu dulkóðunar á skynvæddu geymsludrifi.

Eyða tímabundnum gagnaskrá

Atriði valmyndar	Lýsing
Vistað í minni á staðnum Slökkt* Kveikt	Eyða öllum skrá sem eru vistaðar í minni prentara.
Athugasemd: Stjarna (*) næst gildi gefur til kynna sjálfvalda stillingu frá verksmiðju.	

Stillingar LDAP-lausna

Atriði valmyndar	Lýsing
Fylgja tilvísunum LDAP Slökkt* Kveikt	Leita á mismunandi þjónum í léninu að innþráðum notendareikningum.
LDAP staðfesting vottorðs Já Nei*	Virkja staðfestingu á LDAP-vottorðum.

Ýmislegt

Atriði valmyndar	Lýsing
Verndaðir eiginleikar Sýna* Fela	Sýna alla þá eiginleika sem aðgangsstjórnun aðgerða (FAC) verndar óháð öryggisheimildum sem notandinn hefur. Athugasemd: Fela sýnir aðeins FAC-vernda eiginleika sem notandinn hefur aðgengi að.
Prentheimildir Slökkt* Kveikt	Láta stjórnandann skrá sig inn fyrir prentun.
Sjálfsvalin innskráning prentheimilda Nafn notanda/aðgangsorð* Nafn notanda	Stilla sjálfvalda innskráningu fyrir Prentheimildir.
Athugasemd: Stjarna (*) næst gildi gefur til kynna sjálfvalda stillingu frá verksmiðju.	

Atriði valmyndar	Lýsing
Öryggisendurstilling Virkja aðgengi „gesta“* Engin áhrif	Skilgreina aðgengi notanda að prentaranum. Athugasemdir: <ul style="list-style-type: none"> • Virkja aðgengi „gesta“ leyfir að endurheimta tækið ef aðgangsorð kerfisstjóra týnist. Hafðu síðan samband við stuðning viðskiptavina ef þetta vandamál kemur fyrir. • Engin áhrif kemur í veg fyrir að nota öryggisstillinguna til að endurheimta tæki.
Nota skynvætt geymsludrif fyrir gögn notanda Slökkt Kveikt*	Virkja skynvætt geymsludrif til að geyma gögn notanda.
Lágmarkslengd aðgangsorðs 0–32 (0*)	Skilgreina lengd á aðgangsorði.
Virkja birtingu á aðgangsorði/PIN Slökkt* Kveikt	Sýna aðgangsorð eða persónuauðkennanlegt númer (PIN).
Athugasemd: Stjarna (*) næst gildi gefur til kynna sjálfvalda stillingu frá verksmiðju.	

Skýjaþjónustur

Skráning í skýjaþjónustu

Atriði valmyndar	Lýsing
Skoða frekari upplýsingar	Skoða frekari upplýsingar um notkun skýjaþjónustu Lexmark.
Virkja samskipti við skýjaþjónustu Lexmark Slökkt* Kveikt	Gera prentaranum kleift að eiga samskipti við skýjaþjónustu Lexmark.
Skoða núverandi stöðu	Skoða stöðu á tengingu milli prentarans og skýjaþjónustu Lexmark.
Athugasemd: Stjarna (*) næst gildi gefur til kynna sjálfvalda stillingu frá verksmiðju.	

Skýrslur

Síða yfir stillingar valmyndar

Atriði valmyndar	Lýsing
Stillingarsíða valmyndar	Prenta skýrslu sem inniheldur valmyndir prentara.

Tæki

Tæki

Atriði valmyndar	Lýsing
Upplýsingar um tæki	Prenta skýrslu sem inniheldur upplýsingar um prentarann.
Tölfræði tækis	Prenta skýrslu um notkun prentarans og stöðu á rekstrarvörum.
Listi yfir prófíla	Prenta lista yfir prófíla sem eru vistaðir í prentaranum.
Eignaskýrsla	Prenta greiningartól fyrir vandamál við prentun. Athugasemd: Til að forðast að klippa innihaldið skaltu prenta skýrsluna á pappír í „letter“- eða A4-stærð.

Prenta

Atriði valmyndar	Lýsing
Leturgerðir prentunar PCL-leturgerðir PS-leturgerðir	Prenta sýnishorn og upplýsingar um leturgerðir sem eru tiltækar í hverju tungumáli prentarans.
Sýnishorn prentunar Sýnishornasíða	Prenta síðu sem sýnir getu prentarans.
Prentskrá	Prentaðu tilföngin sem eru geymd á minnskortinu eða skynvædda geymsludrifinu (ISD). Athugasemd: Þetta atriði valmyndar birtist aðeins þegar minnskort eða skynvætt geymsludrif eru uppsett.

Flýtvísar

Atriði valmyndar	Lýsing
Allir flýtvísar	Prenta skýrslu sem sýnir alla flýtvísa sem eru vistaðir í prentaranum.
Flýtvísar fax	
Flýtvísar afritunar	
Flýtvísar tölvupósts	
Flýtvísar FTP	
Flýtvísar möppu á neti	

Fax

Athugasemd: Þessi valmynd birtist aðeins ef fax er uppsett, og Virkja atvikaskrá er stillt á Kveikt.

Atriði valmyndar	Lýsing
Atvikaskrá faxverka	Prenta skýrslu yfir síðustu 200 faxverk sem lokið var við.
Atvikaskrá faxhringinga	Prenta skýrslu sem er með upplýsingar um síðustu 100 reyndu, móttæknu og lokuðu hringingar.

Netkerfi

Atriði valmyndar	Lýsing
Uppsetningarsíða netkerfis	Prenta síðu sem uppsett net og þráðlausar stillingar á prentara. Athugasemd: Þetta atriði valmyndar birtist aðeins í nettengdum prenturum eða prenturum sem eru tengdir prentþjónum.
Tengdir biðlarar Wi-Fi Direct	Prenta síðu sem sýnir lista yfir tæki sem eru tengd við prentarann með því að nota Wi-Fi Direct. Athugasemd: Þetta atriði valmyndar birtist aðeins þegar Virkja Wi-Fi Direct er stillt á Kveikt.

Bilanaleit

Atriði valmyndar	Lýsing
Prenta gæðaprófunarsíður	Prenta sýnishornasíður til að finna og leiðrétta galla í prentgæðum.
Skanninn hreinsaður	Prenta leiðbeiningar hvernig hreinsa á skannann.

Prentar Stillingarsíðu valmyndar

Frá heimaskjánum, snertu **Stillingar** > **Skýrslur** > **Síða yfir stillingar valmyndar**.

Viðhald á prentaranum

Athugun á stöðunni á hlutum og rekstrarvörum

- 1 Á heimaskjánum, ýttu á **Staða/rekstrarvörur**.
- 2 Veldu hlutina eða rekstrarvöru sem þú vilt merkja við.

Athugasemd: Þú getur líka farið í þessa stillingu með því að snerta efsta hlutann á heimaskjánum.

Stilla tilkynningar varðandi rekstrarvöru

- 1 Opnaðu vafra og skráðu IP-tölu prentarans í svæði vistfangs.

Athugasemdir:

- Skoða IP-tölu prentara á heimaskjá prentarans. IP-talan birtist sem fjögur sett af tölum sem eru aðskildar af punktum, svo sem 123.123.123.123.
- Ef verið er að nota staðgengilsþjón (proxy), gerðu hann óvirkan tímabundið til að opna vefsíðuna rétt.

- 2 Smelltu á **Stillingar > Tæki > Tilkynningar**.
- 3 Í valmynd fyrir rekstrarvöru, smelltu á **Sérstilla tilkynningar varðandi rekstrarvöru**.
- 4 Veldu tilkynningu fyrir hvert atriði rekstrarvöru.
- 5 Beittu breytingunum.

Setja upp viðvaranir tölvupósts

Stilla prentarann til að senda viðvaranir í tölvupósti þegar birgðir eru litlar eða þegar verður að breyta pappír eða bæta við eða þegar það er pappírsflækja.

- 1 Opnaðu vafra og skráðu IP-tölu prentarans í svæði vistfangs.

Athugasemdir:

- Skoða IP-tölu prentara á heimaskjá prentarans. IP-talan birtist sem fjögur sett af tölum sem eru aðskildar af punktum, svo sem 123.123.123.123.
- Ef verið er að nota staðgengilsþjón (proxy), gerðu hann óvirkan tímabundið til að opna vefsíðuna rétt.

- 2 Smelltu á **Stillingar > Tæki > Tilkynningar > Uppsetning á viðvörðun tölvupósts**, og settu síðan upp stillingarnar.

Athugasemd: Hafðu samband við tölvupóstþjónustu þína til að fá frekari upplýsingar um SMTP-stillingar.

- 3 Beittu breytingunum.
- 4 Smelltu á **Uppsetning á tölvupóstlista og viðvörðunum**, og settu síðan upp stillingarnar.
- 5 Beittu breytingunum.

Skoða skýrslur

- 1 Frá heimaskjánum, snertu **Stillingar > Skýrslur**.
- 2 Veldu skýrsluna sem þú vilt prenta.

Pöntun á hlutum og rekstrarvörum

Til að panta rekstrarvörur í Bandaríkjunum, hafið samband við Lexmark í 1-800-539-6275 varðandi viðurkenndan dreifingaraðila á vottuðum rekstrarvörum fyrir Lexmark á þínu svæði. Í öðrum löndum eða svæðum, farið á www.lexmark.com eða hafið samband við þann stað sem prentarinn var keyptur.

Athugasemd: Áætlun um endingu á rekstrarvörum prentara miðað við prentun á venjulegan pappír í bréfa- eða A4-stærð.

Viðvörðun—hugsanleg hættu: Misbrestur á að viðhalda bestu frammistöðu prentara, eða við að skipta út hlutum og rekstrarvörum, getur valdið skemmdum á prentaranum.

Nota upprunalega hluti og rekstarvörur frá Lexmark

Lexmark prentarinn þinn er hannaður til að virka best með upprunalegum hlutum og rekstrarvörum frá Lexmark. Notkun á rekstrarvörum eða hlutum frá þriðja aðila getur haft áhrif á afköst, áreiðanleika eða endingu prentarans og myndeiningar hans. Það getur einnig haft áhrif á gildi ábyrgðar. Ábyrgðin nær ekki yfir skemmdir sem verða vegna notkunar á rekstrarvörum eða hlutum frá þriðja aðila. Allar vísanir á endingu eru hannaðar til að virka með rekstrarvörum eða hlutum frá Lexmark og geta því gefið ónákvæmar niðurstöður ef rekstrarvörur eða hlutir frá þriðja aðila eru notaðir. Notkun á hlutum myndeiningar umfram ætlaða endingu geta skaðað Lexmark-prentarann þinn eða tengda hluti.

Viðvörðun—hugsanleg hættu: Rekstrarvöru og íhluti án skilakerfis er hægt að endurstilla og endurframleiða. Hins vegar nær ábyrgð framleiðanda ekki yfir tjón sem stafar af rekstrarvörum eða íhlutum sem eru ekki upprunalegir. Endurstilling teljara á rekstrarvöru eða íhlutum án réttar endurvinnslu getur valdið skemmdum á prentara. Eftir endurstillingu á teljara fyrir rekstrarvöru eða íhlut getur prentari sýnt villu sem sýnir tilvist endurstilla hlutarins.

Panta blekhylki

Athugasemdir:

- Áætluð ending blekhylkis er byggð á ISO/IEC 19752 staðlinum.
- Einstaklega lítil þekja um langan tíma kann að hafa neikvæð áhrif á raunverulega endingu.

Lexmark MX432 blekhyli í skilakerfi

Hlutur	Bandaríkin og Kanada	Evrópska efnahags-svæðið	Afgangurinn af Kyrrahafs-svæði Asíu	Latneska Ameríka	Afgangurinn af Evrópu, Mið-Austurlönd og Afríka	Ástralía og Nýja-Sjáland
Blekhyli í skilakerfi Lexmark	55B1000	55B2000	55B3000	55B4000	55B5000	55B6000
Blekhyli í skilakerfi með mikið magn	55B1H00	55B2H00	55B3H00	55B4H00	55B5H00	55B6H00
Blekhyli í skilakerfi með mjög mikið magn	55B1X00	55B2X00	55B3X00	55B4X00	55B5X00	55B6X00
Blekhyli í skilakerfi fyrir-tækja*	55B100E	55B200E	55B300E	55B400E	55B500E	55B600E
Blekhyli með mikið magn í skilakerfi fyrir-tækja*	55B1H0E	55B2H0E	55B3H0E	55B4H0E	55B5H0E	55B6H0E
Blekhyli með mjög mikið magn í skilakerfi fyrir-tækja*	55B1X0E	55B2X0E	55B3X0E	55B4X0E	55B5X0E	55B6X0E

* Aðeins fánlegt fyrir prentara sem stjórnað er samkvæmt samningi. Hafðu samband við fulltrúa Lexmark eða kerfisstjóra varðandi frekari upplýsingar.

Venjuleg Lexmark MX432 blekhyli

Hlutur	Á heimsvísu
Venjulegt blekhyli með mjög mikla endingu	55B0XA0

Venjuleg Lexmark XM3142 blekhyli

Hlutur	Á heimsvísu
Venjuleg blekhyli	24B7535

Panta myndvals

Hlutur	Hlutanúmer
Venjuleg myndvalseining	55B0ZA0

Skipta um hluti og rekstrarvörur

Skipt um blekhyllki

- 1 Opnaðu hurð að framan.

Viðvörðun—hugsanleg hættu: Til að koma í veg fyrir skemmdir frá rafstöðuhleðslu, skaltu snerta einhvern sýnilegan málmramma í prentaranum áður en þú nálgast eða snertir innri hluta prentarans.

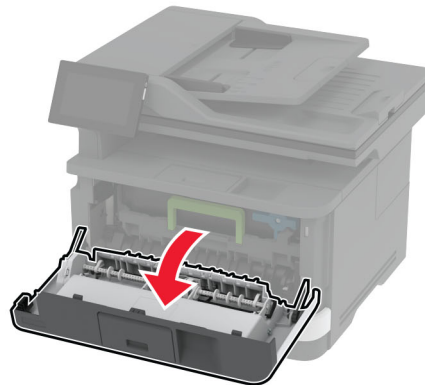
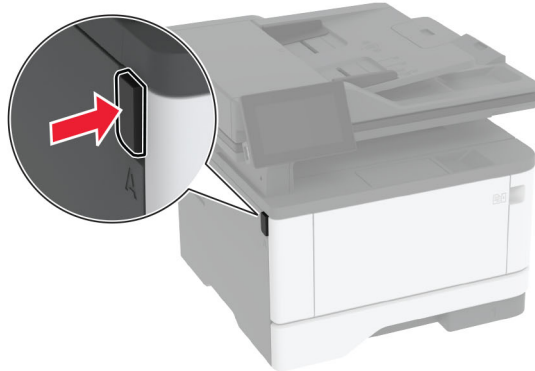

- 2 Fjarlægðu myndeinguna.

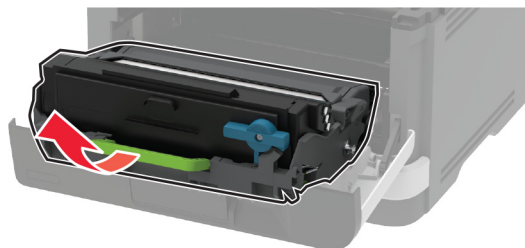

- 3 Snúðu bláa klemmuna og fjarlægðu síðan notaða blekhyllkið úr myndeingarsettinu.

Viðvörðun—hugsanleg hættu: Ekki láta myndvalsinn vera í beinu ljósi meira en 10 mínútur. Löng viðvera í ljósi gæti valdið gæðavandamálum við prentun.

Viðvörðun—hugsanleg hættu: Snertu ekki myndvalsinn. Sé það gert getur það haft áhrif á prentgæði prentverka í framtíðinni.

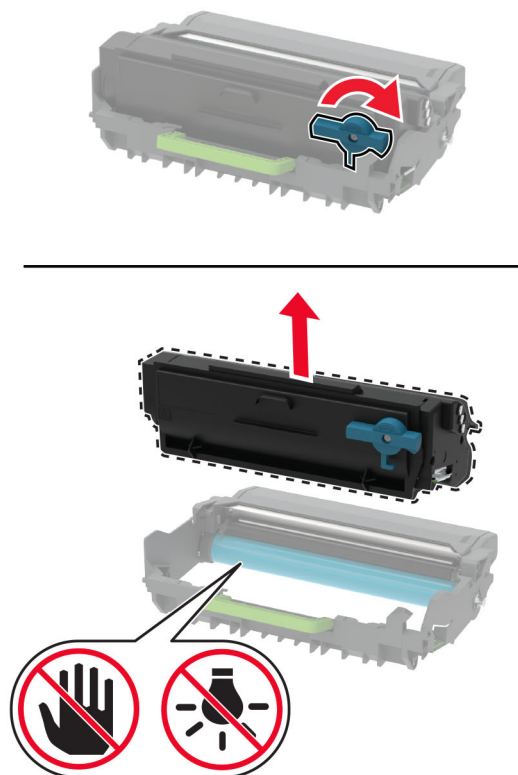

- 4 Taktu nýja blekhylkið úr umbúðunum.
- 5 Hristu blekhylkið til að jafna prentlitinn.

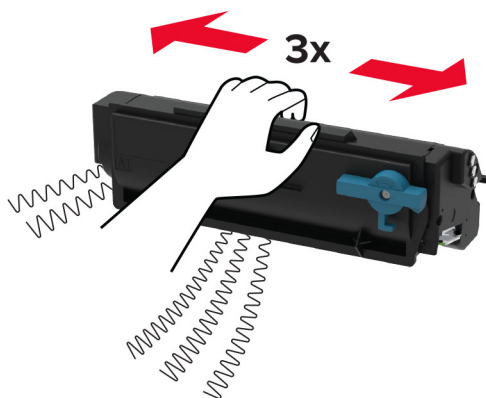

6 Settu nýja blekhylkið í myndeinguna þar til að það *smellur* á sinn stað.

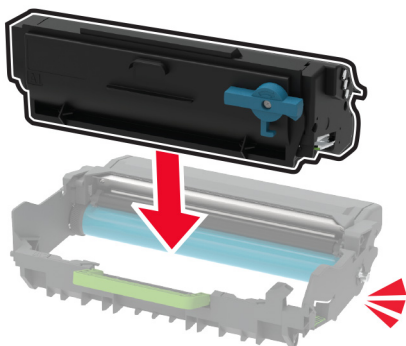

7 Settu myndeinguna á sinn stað.

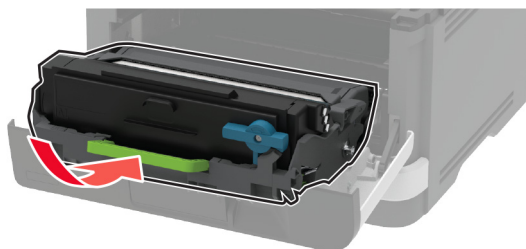

8 Lokaðu hurðinni.

Skipt um myndvalsinn

1 Opnaðu hurð að framan.

Viðvörðun—hugsanleg hættu: Til að koma í veg fyrir skemmdir frá rafstöðuhleðslu, skaltu snerta einhvern sýnilegan málmramma í prentaranum áður en þú nálgast eða snertir innri hluta prentarans.

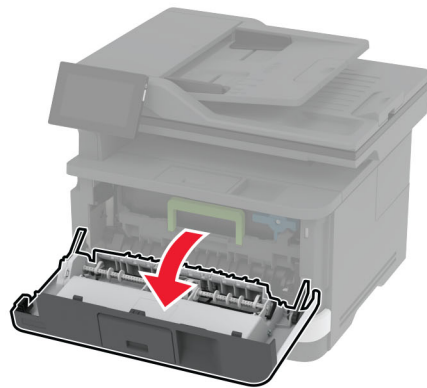
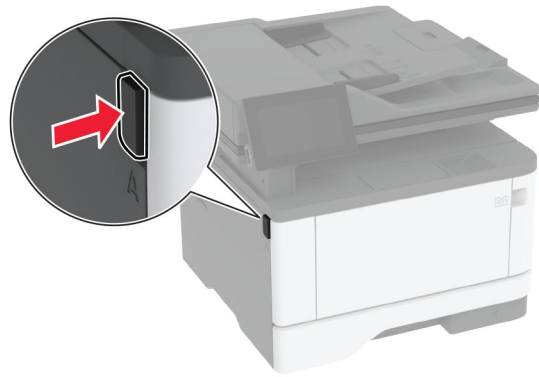

2 Fjarlægðu notaða myndeiningarsettið.

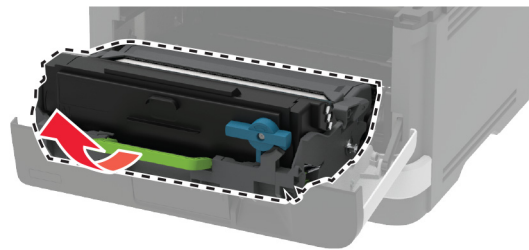

- 3 Snúðu bláa klemmuna og fjarlægðu síðan blekhylikið úr notaða myndeingarsettinu.

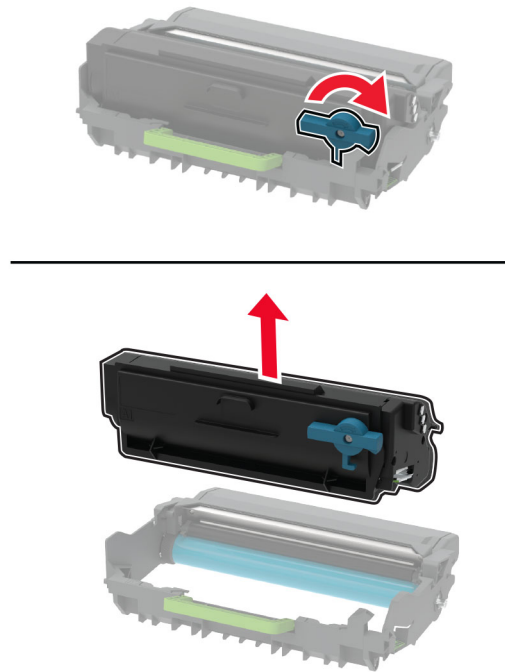

- 4 Taktu nýju myndeinguna úr umbúðunum og settu síðan blekhylikið í þar til að hún *smellur* á sinn stað.

Viðvörðun—hugsanleg hættu: Ekki láta myndvalsinn vera í beinu ljósi meira en 10 mínútur. Löng viðvera í ljósi gæti valdið gæðavandamálum við prentun.

Viðvörðun—hugsanleg hættu: Snertu ekki myndvalsinn. Sé það gert getur það haft áhrif á prentgæði prentverka í framtíðinni.

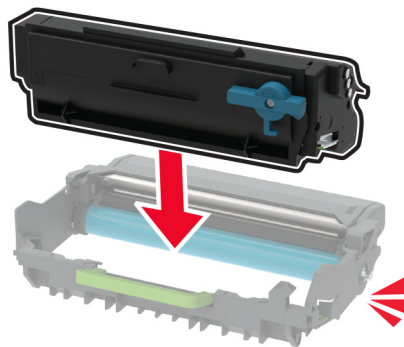

5 Settu nýja myndeingarsettið á sinn stað.

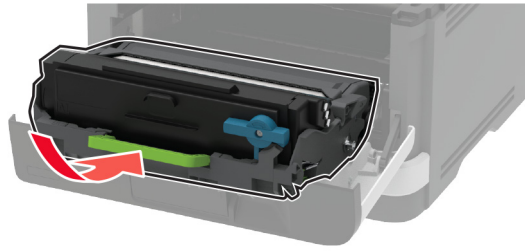

6 Lokaðu hurðinni.

Skipt um skúffuna

1 Fjarlægja notuðu skúffuna.



2 Taktu nýju skúffuna úr umbúðum.

3 Settu nýju skúffuna á sinn stað.

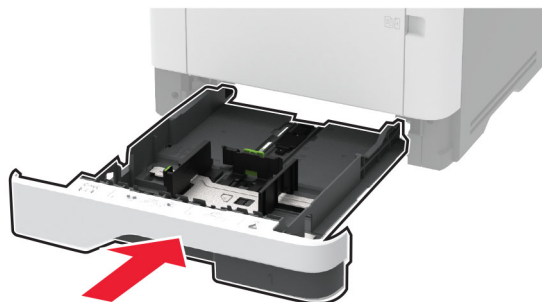

Skipta um samstæðu upptökurúllu

1 Slökktu á prentaranum.

2 Taktu straumsnúruna úr rafmagnsinnstungunni og síðan úr prentaranum.

3 Opnaðu hurð að framan.

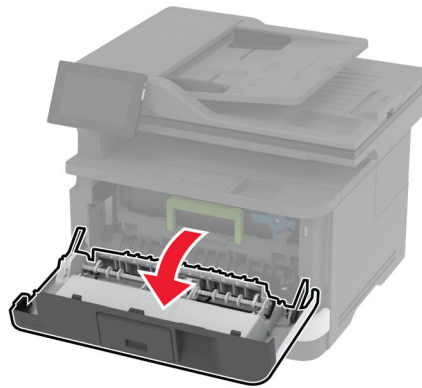
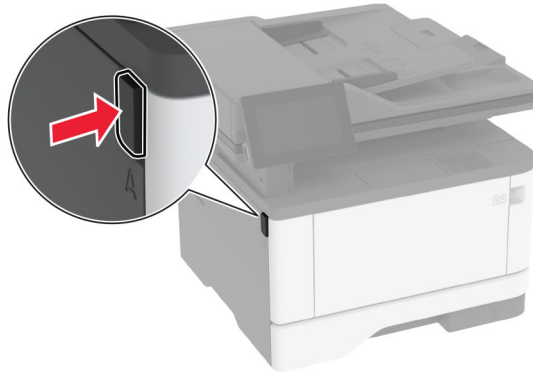

4 Fjarlægðu myndeinguna.

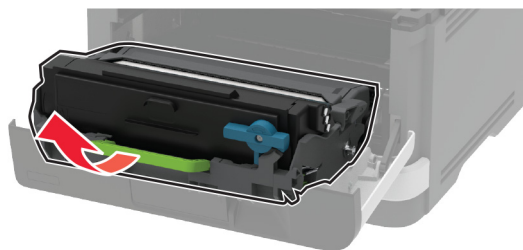

5 Lokaðu hurð að framan.

6 Fjarlægðu skúffuna.

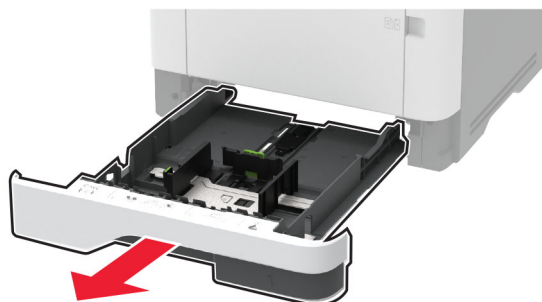

7 Settu prentarann á hliðina.

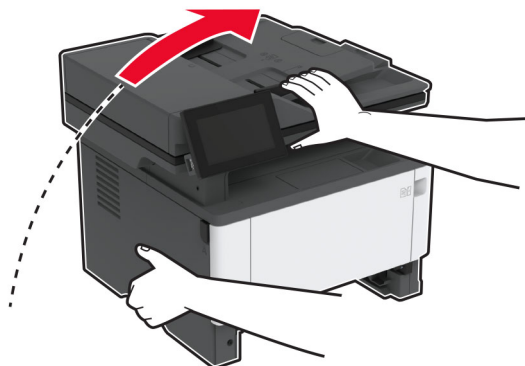

8 Fjarlægðu notaða samstæðu upptökurúllu.

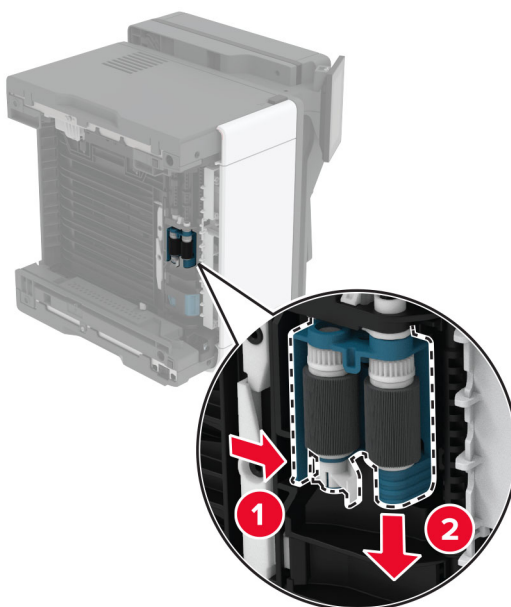

9 Taktu nýju samstæðuna úr umbúðum.

Athugasemd: Tryggðu að þú sért með hreinar hendur til að komast hjá mengun.

10 Settu nýju samstæðuna á sinn stað.

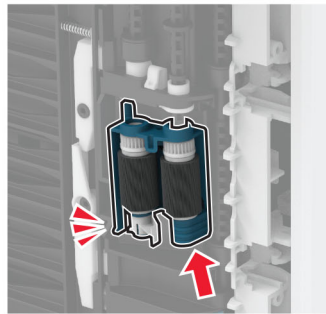
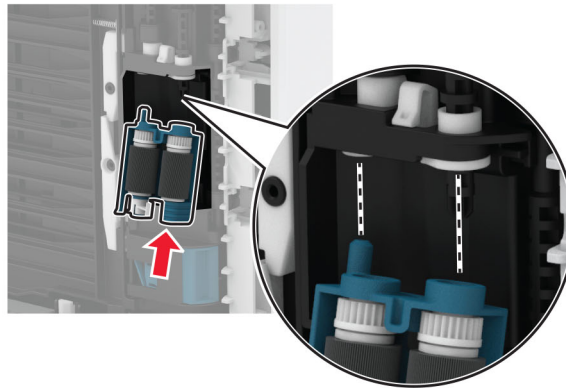

11 Settu prentarann í sína upphaflegu stöðu og settu síðan skúffuna inn.

12 Opnaðu hurð að framan.

13 Settu myndeininguna á sinn stað.

14 Lokaðu hurð að framan.

15 Tengdu straumsnúru við prentarann og síðan við rétt jarðtengda rafmagnsinnstungu.

⚠ VARÚÐ—HUGSANLEG HÆTTA: Til að koma í veg fyrir hættu á eldsvoða eða raflosti tengið rafmagnssnúruna við innstungu með viðeigandi getu og rétta jarðtengingu sem er nálægt vörinni og auðveldlega aðgengileg.

16 Kveiktu á prentaranum.

Skipt um aðskilnaðarrúllu skúffu

1 Fjarlægðu skúffuna. Og fjarlægðu síðan notuðu aðskilnaðarrúlluna.

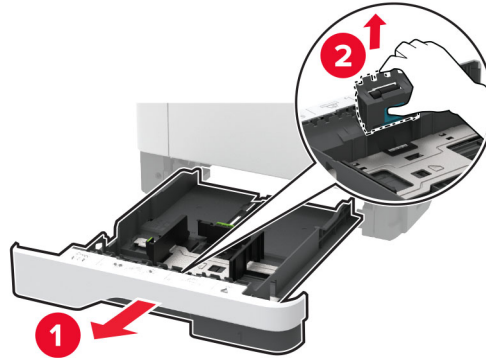

2 Taktu nýju aðskilnaðarrúlluna úr umbúðum.

Athugasemd: Tryggðu að þú sért með hreinar hendur til að komast hjá mengun.

3 Settu nýju aðskilnaðarrúlluna á sinn stað.

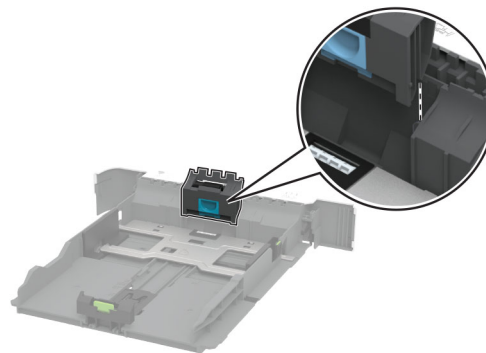

4 Settu skúffuna inn.

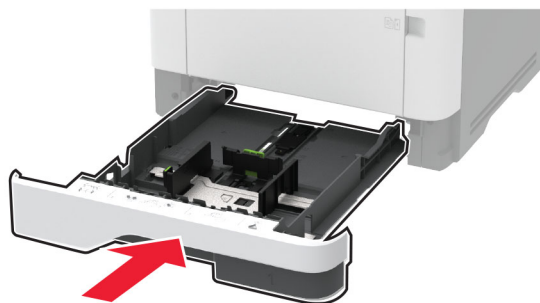

Skipt um aðskilnaðarpúða sjálfvirks matara

1 Opnaðu hurð C.

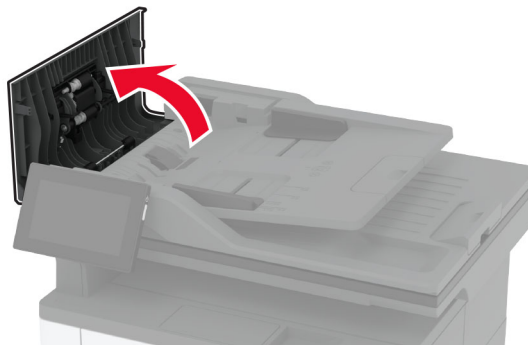

2 Fjarlægðu notaðan aðskilnaðarpúða í sjálfvirkum matara skjala.

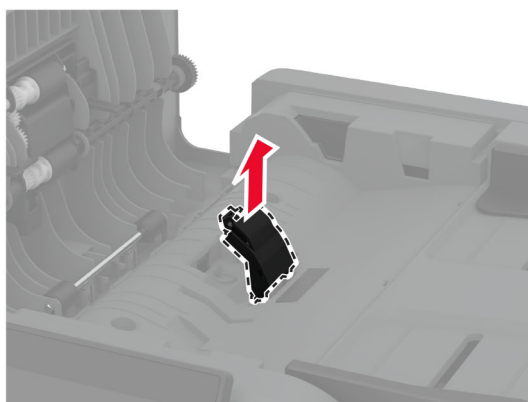
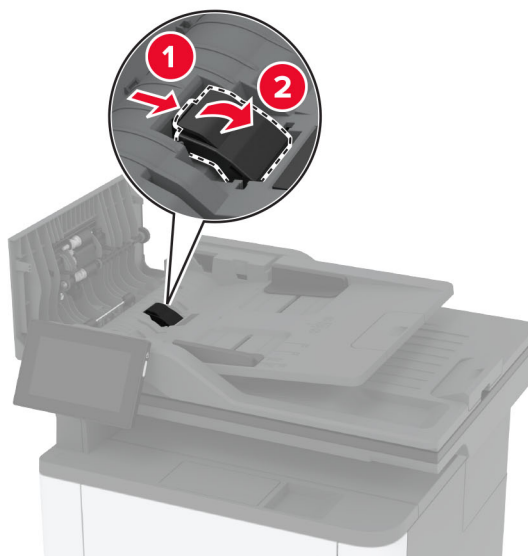

3 Taktu nýja púðann fyrir sjálfvirkan matara skjala úr umbúðum.

4 Settu nýja aðskilnaðarpúðann á sinn stað þar til að hann *smellur* á sinn stað.

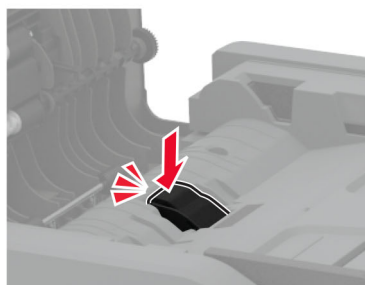
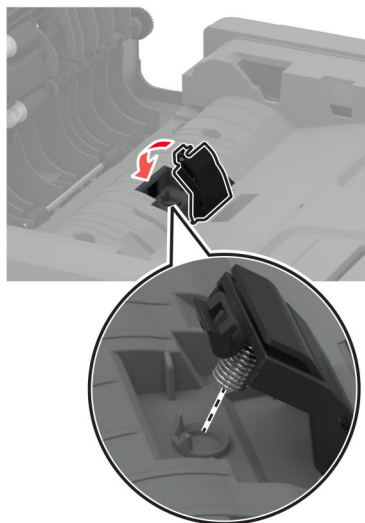
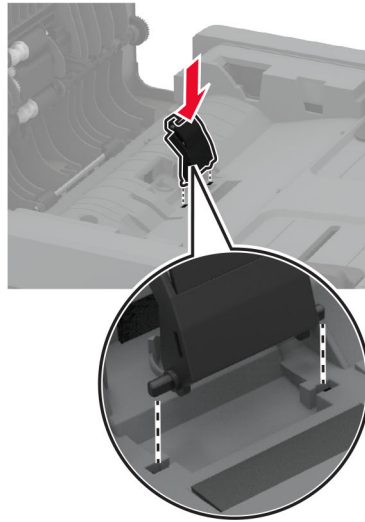

5 Lokaðu hurðinni.

Endurstilla teljara notkunar rekstrarvöru

- 1 Frá heimsskjánum, snertið **Stillingar > Tæki > Viðhald > Uppsetningarvalmynd > Notkun rekstrarvöru og teljarar**.
- 2 Veldu teljarann sem á að endurstilla.

Viðvörðun—hugsanleg hættu: Rekstrarvöru og íhluti án skilakerfis er hægt að endurstilla og endurframleiða. Hins vegar nær ábyrgð framleiðanda ekki yfir tjón sem stafar af rekstrarvörum eða íhlutum sem eru ekki upprunalegir. Endurstilling teljara á rekstrarvöru eða íhlutum án réttar endurvinnslu getur valdið skemmdum á prentara. Eftir endurstillingu á teljara fyrir rekstrarvöru eða íhlut getur prentari sýnt villu sem sýnir tilvist endurstilla hlutarins.

Hreinsun á hlutum prentarans

Prentarinn hreinsaður

 **VARÚÐ—HÆTTA Á RAFLOSTI:** Til að koma í veg fyrir hættu á raflosti þegar verið er að þrifa prentarann að utan, takið rafmagnssnúruna úr sambandi úr innstungunni og aftengið allar snúrur frá prentaranum áður en haldið er áfram.

Athugasemdir:

- Framkvæmdu þetta verk á nokkurra mánaða fresti.
 - Skemmdir á prentaranum af völdum óviðeigandi meðhöndlunar fellur ekki undir ábyrgð prentarans.
- 1 Slökktu á prentaranum og taktu síðan rafmagnssnúruna úr sambandi við rafmagn.
 - 2 Fjarlægðu pappír úr staðalskúffu og fjölnotamataranum.
 - 3 Fjarlægið allt ryk, ló og pappírssnifsi í prentaranum með mjúkum burstu eða ryksugu.
 - 4 Þurrkaðu af prentaranum að utan með rökum mjúkum og lófríum klút.

Athugasemdir:

- Ekki nota hreinsiefni eða sápu, þar sem slík efni geta skemmt ytra byrði prentarans.
 - Vertu viss um að öll svæði prentarans séu þurr eftir hreinsun.
- 5 Tengdu straumsnúruna við rafmagnsinnstunguna og síðan við prentarann.

 **VARÚÐ—HUGSANLEG HÆTTA:** Til að koma í veg fyrir hættu á eldsvoða eða raflosti tengið rafmagnssnúruna við innstungu með viðeigandi getu og rétta jarðtengingu sem er nálægt vörunni og auðveldlega aðgengileg.

Hreinsun á snertiskjánum

 **VARÚÐ—HÆTTA Á RAFLOSTI:** Til að koma í veg fyrir hættu á raflosti þegar verið er að þrifa prentarann að utan, taktu rafmagnssnúruna úr sambandi úr innstungunni og aftengdu allar snúrur frá prentaranum áður en haldið er áfram.

- 1 Slökktu á prentaranum og taktu síðan rafmagnssnúruna úr sambandi við rafmagn.
- 2 Notaðu rakan, mjúkan og lófrían klút, þurrkaðu af snertiskjánum.

Athugasemdir:

- Ekki nota hreinsiefni eða sápu, þar sem slík efni geta skemmt snertiskjáinn.
- Gangtu úr skugga um að snertiskjárinn sé þurr eftir hreinsunina.

3 Tengdu straumsnúruna við rafmagnsinnstunguna og kveiktu síðan á prentaranum.

VARÚÐ—HUGSANLEG HÆTTA: Til að koma í veg fyrir hættu á eldsvoða eða raflosti tengið rafmagnssnúruna við innstungu með viðeigandi getu og rétta jarðtengingu sem er nálægt vörunni og auðveldlega aðgengileg.

Skanninn hreinsaður

1 Opnaðu lokið á skannanum.

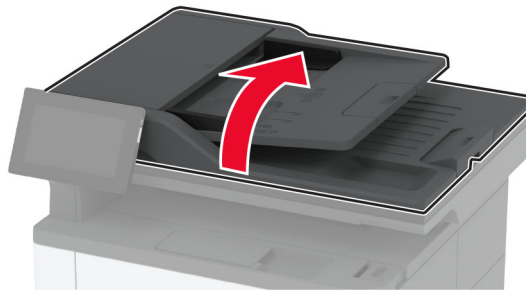

2 Notaðu rakan, mjúkan og lófrían klút, þurrkaðu af eftirfarandi svæðum:

- Púði fyrir gler skannans



- Gler á sjálfvirkum matara



- Gler á skanna



3 Lokaðu loki á skannanum.

Hreinsa samstæðu upptökurúllu

- 1 Slökktu á prentaranum.
- 2 Taktu straumsnúruna úr rafmagnsinnstungunni og síðan úr prentaranum.

3 Opnaðu hurð að framan.

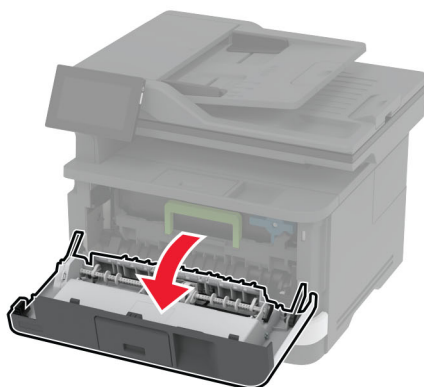
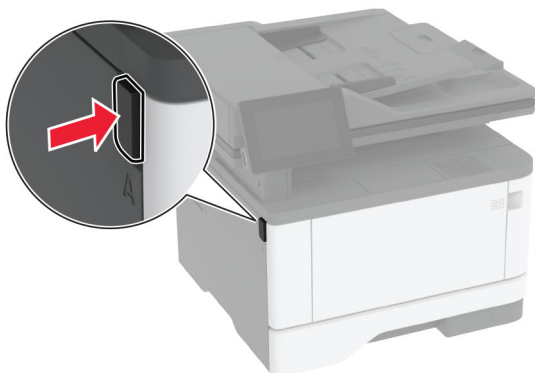

4 Fjarlægðu myndeinguna.

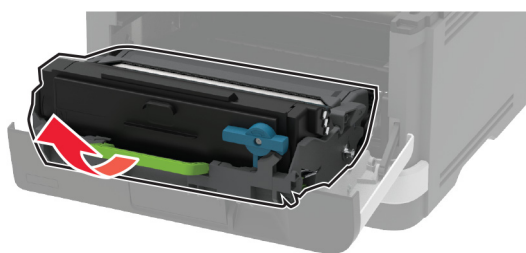

5 Lokaðu hurð að framan.

6 Fjarlægðu skúffuna.

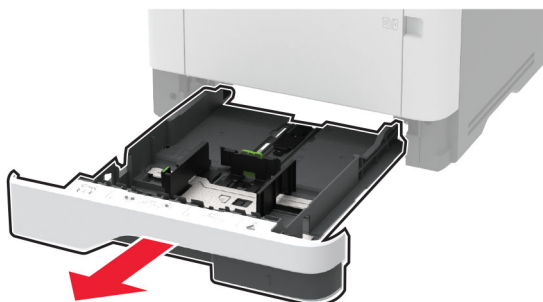

7 Settu prentarann á hliðina.

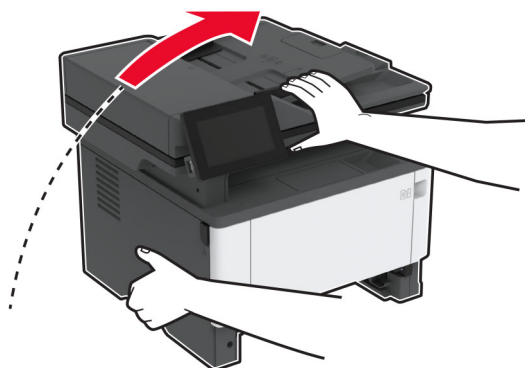

8 Fjarlægðu samstæðu upptökurúllu.

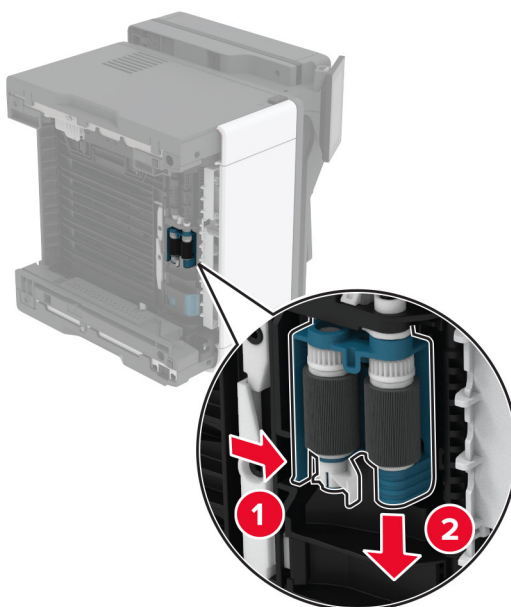

9 Settu ísóprópýl alkóhól í mjúkan lófrían klút, og þurrkaðu síðan samstæðu upptökurúllu.

10 Settu samstæðu upptökurúllu á sinn stað þar til að hún *smellur* á sinn stað.

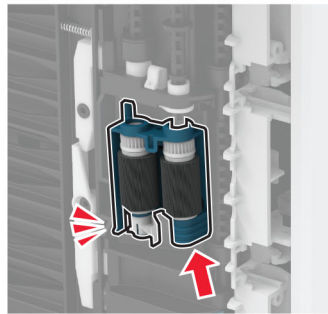
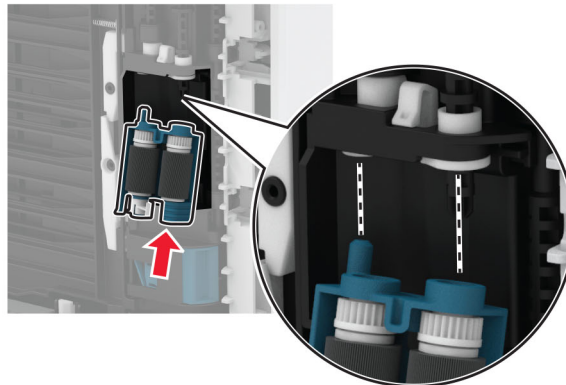

11 Settu prentarann í sína upphaflegu stöðu og settu síðan skúffuna inn.

12 Opnaðu hurð að framan.

13 Settu mynddeininguna á sinn stað.

14 Lokaðu hurð að framan.

15 Tengdu straumsnúru við prentarann og síðan við rétt jarðtengda rafmagnsinnstungu.

⚠ VARÚÐ—HUGSANLEG HÆTTA: Til að koma í veg fyrir hættu á eldsvoða eða raflosti tengið rafmagnssnúruna við innstungu með viðeigandi getu og rétta jarðtengingu sem er nálægt vörunni og auðveldlega aðgengileg.

16 Kveiktu á prentaranum.

Spara orku og pappír

Setja upp stillingar orkusparnaðar

Svefnstilling

1 Frá heimaskjánum, snertu **Stillingar > Tæki > Orkustýring > Tímarof > Svefnstilling**.

2 Skrá tímalengd sem prentarinn er iðjulaus áður en hann fer í Svefnstillingu.

Stilling í dvala

- 1 Frá heimaskjánum, snertu **Stillingar > Tæki > Orkustýring > Tímarof > Tímarof stillingar í dvala**.
- 2 Skrá tímalengd sem prentarinn er iðjulaus áður en hann fer í stillingu í dvala.

Athugasemdir:

- Til að Tímarof í dvala virki, stilltu Tímarof í dvala á tengingu í Dvala.
- Innbyggði vefþjónninn er óvirkur þegar prentarinn er í stillingu fyrir Dvala.

Stilla birtustig á skjánum



- 1 Frá heimaskjánum, snertu **Stillingar > Tæki > Kjörstillingar**.
- 2 Aðlagaðu stillinguna í valmynd fyrir birtustig á skjá.

Spara rekstrarvörur

- Prentaðu á báðar hliðar á pappírnum.
Athugasemd: Prentun á báðar hliðar er sjálfvalin stilling í rekli prentarans.
- Prentaðu margar síður á eina pappírsörk.
- Notaðu eiginleika forskoðunar til að sjá hvernig skjalið lítur áður en það er prentað.
- Prentaðu eitt eintak af skjalinu til að athuga innihald þess og snið varðandi nákvæmni.

Prentarinn færður á aðra staðsetningu

Prentarinn færður á aðra staðsetningu

-  **VARÚÐ—HUGSANLEG HÆTTA:** Ef þyngd prentarans er meiri en 20 kg (44 lb), þá kann það að þarfnast tveggja eða fleiri manna til að lyfta honum á öruggan hátt.
-  **VARÚÐ—HUGSANLEG HÆTTA:** Til að koma í veg fyrir hættu á eldsvoða eða raflosti notið aðeins rafmagnssnúruna sem fylgdi með þessari vöru eða viðurkennda skiptivöru frá framleiðanda.
-  **VARÚÐ—HUGSANLEG HÆTTA:** Fylgdu þessum leiðbeiningum þegar verið er að flytja prentarann til að koma í veg fyrir slys eða skemmdir á prentaranum:
 - Gangið úr skugga um að allar hurðir og skúffur séu lokaðar.
 - Slökktu á prentaranum og taktu síðan rafmagnssnúruna úr sambandi við rafmagn.
 - Aftengdu allar snúrur og kapla frá prentaranum.
 - Ef prentarinn er með aðskildar viðbótarskúffur standandi á gólfi eða áfesta úttaksvalkosti, þá á að aftengja þá áður en prentarinn er fluttur.
 - Ef prentarinn er á hjólavagni, rúllið þá honum varlega á nýja staðinn. Sýnið aðgát þegar farið er yfir þröskulda og mishæðir í gólfi.
 - Ef prentarinn er ekki á hjólavagni en er uppsettur með viðbótarskúffum eða úttaksvalkostum, fjarlægðu úttaksvalkostina og lyftu honum af skúffunum. Reynið ekki að lyfta prentaranum og neinum valkostum samtímis.
 - Notið ávallt handföngin á prentaranum til að lyfta honum.

- Sérhver vagn sem er notaður til að færa prentarann verður að vera fær um að styðja undir allan prentarann.
- Sérhver vagn sem notaður er til að færa vélbúnaðarvalkosti verður að vera með yfirborð sem er fært um að bera búnaðinn.
- Haldið prentaranum í uppréttri stöðu.
- Varist allar harkalegar hreyfingar.
- Gangið úr skugga um að fingurnir séu ekki undir prentarann þegar hann er settur niður.
- Gangið úr skugga um að það sé fullnægjandi pláss í kringum prentarann.

Athugasemd: Skemmdir á prentaranum af völdum óviðeigandi tilfærslu fellur ekki undir ábyrgð prentarans.

Flutningur á prentaranum

Varðandi flutningsupplýsingar, farðu á <http://support.lexmark.com> eða hafðu samband við þjónustu viðskiptavina.

Leysa vandamál

Vandamál varðandi prentgæði

Finndu myndina sem líkist vandamáli prentgæða sem þú ert með og smelltu síðan á tengilinn fyrir neðan hana til að lesa skref til lausnar vandanum.

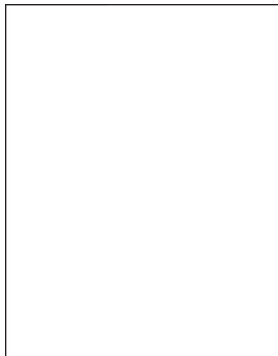

[“Auðar eða hvítar síður” á síðu 181](#)

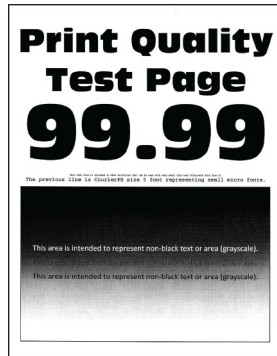

[“Dökk prentun” á síðu 181](#)

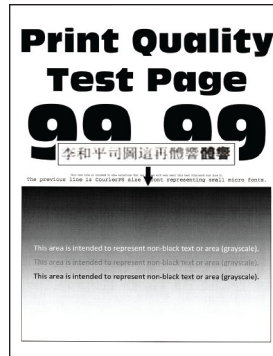

[“Fínar línur prentast ekki rétt” á síðu 183](#)



[“Brotinn eða krumpaður pappír” á síðu 183](#)

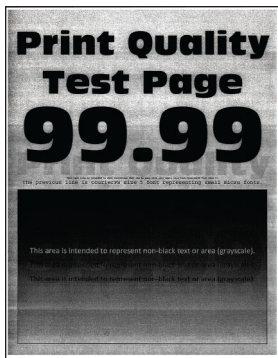

[“Grár bakgrunnur” á síðu 184](#)

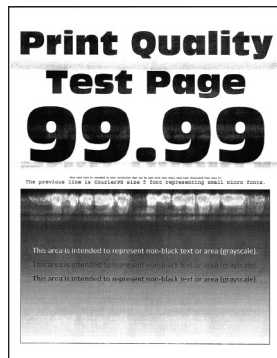

[“Láréttar ljósar rendur” á síðu 194](#)



[“Rangar spássíur” á síðu 186](#)

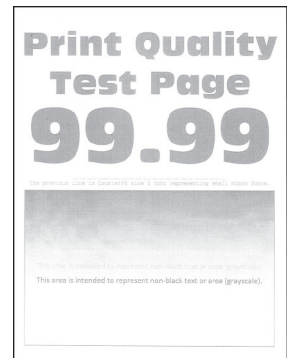

[“Ljós prentun” á síðu 186](#)



[“Flekkótt prentun og punktar” á síðu 188](#)



[“Pappír krullast” á síðu 189](#)



[“Útprentun skáhallandi eða skökk” á síðu 190](#)



[“Endurteknir gallar” á síðu 200](#)



[“Heilar svartar síður” á síðu 191](#)



[“Skorið af texta eða myndum” á síðu 192](#)



[“Prentlitur nuddast auðveldlega af” á síðu 193](#)

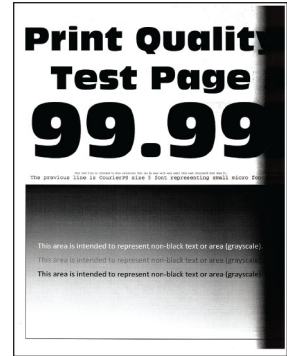

[“Lóðréttar dökkr rákir” á síðu 197](#)



[“Lóðréttar dökkr línur eða rákir” á síðu 198](#)

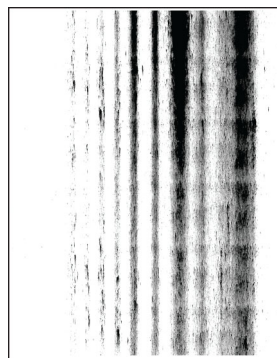

[“Lóðréttar dökkr rákir með prentun sem vantar” á síðu 199](#)



[“Lóðréttar ljóssar rendur” á síðu 195](#)

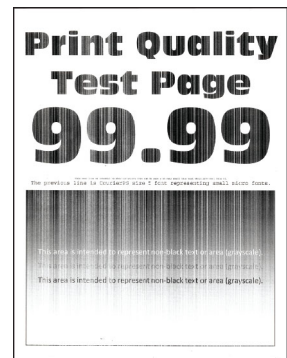

[“Lóðréttar hvítar línur” á síðu 196](#)

Villukóðar prentara

Villukóðar	Villuboð	Lausn
8,01	Loka hurð A að framan.	Halda öllum hurðum lokuðum nema þegar viðhald er framkvæmt.
9,00	Prentarinn þurfti að endur-ræsast. Síðasta verk kann að vera ófullkomið.	Snertu Halda áfram til að hreinsa skilaboðin og halda áfram að prenta.
11,12, 11,22	Hlaða [source] með [type] [size] [orientation].	Fylla á merкта skúffu með pappír Varðandi frekari upplýsingar, sjá “Hleðsla á skúffum” á síðu 46 .
11,91	Hlaða fjölnotamatara með [type] [size].	Opnaðu fjölnota matarann og settu síðan í pappír. Varðandi frekari upplýsingar, sjá “Hlaða í fjölnotamatara” á síðu 48 .
11,92	Hlaða fjölnotamatara með [type] [size] [orientation].	Opnaðu fjölnota matarann og settu síðan í pappír. Varðandi frekari upplýsingar, sjá “Hlaða í fjölnotamatara” á síðu 48 .
12,11, 12,21	Breyta [source] í [type] [size].	Fjarlægðu pappír úr merktri skúffu og settu síðan rétta pappírsgerð og stærð. Varðandi frekari upplýsingar, sjá “Hleðsla á skúffum” á síðu 46 .
12,12, 12,22	Breyta [source] í [type] [size] [orientation].	Fjarlægðu pappír úr merktri skúffu og settu síðan rétta pappírsgerð og stærð. Varðandi frekari upplýsingar, sjá “Hleðsla á skúffum” á síðu 46 .

Villukóðar	Villuboð	Lausn
12,91	Breyta fjölnotamatara í [type] [size].	Fjarlægðu pappír og settu síðan rétta pappírsgerð og stærð. Varðandi frekari upplýsingar, sjá “Hlaða í fjölnotamatara” á síðu 48.
12,92	Breyta fjölnotamatara í [type] [size] [orientation].	Fjarlægðu pappír og settu síðan rétta pappírsgerð og stærð. Varðandi frekari upplýsingar, sjá “Hlaða í fjölnotamatara” á síðu 48.
29,08	Fjarlægðu umbúðir, myndeininguna.	<ol style="list-style-type: none"> 1 Opnaðu hurð A. 2 Fjarlægðu myndeininguna. 3 Fjarlægðu blekhylkið úr myndeiningunni. 4 Fjarlægðu umbúðimar. 5 Settu nýja blekhylkið í myndeininguna þar til að það <i>smellur</i> á sinn stað. 6 Settu myndeininguna á sinn stað og lokaðu síðan hurðinni.
31.40z	Setja svart hylki sem vantar eða svarar ekki inn aftur.	<ol style="list-style-type: none"> 1 Opnaðu hurð A. 2 Fjarlægðu myndeininguna. 3 Fjarlægðu hylkið úr myndeiningunni. <p>Viðvörðun—hugsanleg hættu: Ekki láta myndvalsinn vera í beinu ljósi meira en 10 mínútur. Löng viðvera í ljósi gæti valdið gæðavandamálum við prentun.</p> <p>Viðvörðun—hugsanleg hættu: Snertu ekki myndvalsinn. Sé það gert getur það haft áhrif á prentgæði prentverka í framtíðinni.</p> <ol style="list-style-type: none"> 4 Settu nýja hylkið í myndeininguna. 5 Settu myndeininguna á sinn stað. 6 Lokaðu hurðinni.
31.60z	Setja upp aftur svarta myndeiningu sem vantar eða svarar ekki.	<ol style="list-style-type: none"> 1 Opnaðu hurð A. 2 Fjarlægðu myndeininguna. 3 Settu myndeininguna á sinn stað. 4 Lokaðu hurðinni.
32.40z	Skipt um óstutt svart hylki.	Sjá “Skipt um blekhylki” á síðu 155.
32.60z	Skipt um svarta myndeiningu sem er ekki studd.	Sjá “Skipt um myndvalsinn” á síðu 157.
33,40	Svart hylki ekki frá Lexmark, sjá Notendahandbók.	Sjá “Rekstrarvara sem er ekki frá Lexmark” á síðu 228.
33,60	Hylki ekki frá Lexmark svart sett myndeiningar, sjá Notendahandbók.	
37,3	Ekki nægt minni, sumum verkum í bið var eytt.	Snertu Halda áfram til að hreinsa skilaboðin og halda áfram að prenta.
38,1	Minni fullt.	<p>Reyndu eitt eða fleira af eftirfarandi:</p> <ul style="list-style-type: none"> • Snertu Hætta við verk til að hreinsa skilaboðin. • Prentaðu skjalið í nokkrum hlutum eða sendu það til annars prentara. • Settu upp meira minni prentara.

Villukóðar	Villuboð	Lausn
39,1	Margþætt síða, sum gögn kunna að hafa ekki náð að prentast.	<p>Reyndu eitt eða fleira af eftirfarandi:</p> <ul style="list-style-type: none"> • Snertu Halda áfram til að hreinsa skilaboðin og halda áfram að prenta. • Hætta við núverandi verk í prentun. • Settu upp meira minni prentara. • Minnkaðu margbreytileika og stærð prentverksins áður en þú sendir það í prentun aftur. <ul style="list-style-type: none"> – Fækkaðu fjölda á síðum sem eru í prentverkinu. – Minnkaðu fjölda og stærð allra niðurhalaðra leturgerða. – Eyddu óþarfa leturgerðum eða fjölvum úr prentverkinu. – Fækkaðu fjölda á gröfum/teikningum sem eru í prentverkinu.
42.xyK	Skiptu um svart hylki, misræmi á svæði prentara.	Sjá “Skiptu um hylki, misræmi á svæði prentara” á síðu 227.
43.40z	Skipta um gallað svart hylki.	Sjá “Skipt um blekhylki” á síðu 155.
43.40y	Vandamál með svart hylki.	<ol style="list-style-type: none"> 1 Opnaðu hurð A. 2 Fjarlægðu myndeinguna. 3 Fjarlægðu hylkið úr myndeingunni. <p>Viðvörðun—hugsanleg hættu: Ekki láta myndvalsinn vera í beinu ljósi meira en 10 mínútur. Löng viðvera í ljósi gæti valdið gæðavandamálum við prentun.</p> <p>Viðvörðun—hugsanleg hættu: Snertu ekki myndvalsinn. Sé það gert getur það haft áhrif á prentgæði prentverka í framtíðinni.</p> <ol style="list-style-type: none"> 4 Settu nýja hylkið í myndeinguna. 5 Settu myndeinguna á sinn stað. 6 Lokaðu hurðinni. <p>Ef vandamálið er viðvarandi skaltu skipta um hylkið.</p>
55,1	Villa við lestur á USB-kubb. Fjarlægja USB.	Fjarlægja minniskort til að halda áfram.
55,2	Villa við lestur á USB-tengistöð. Fjarlægja tengistöð.	Fjarlægja USB-tengistöð til að halda áfram.
61	Gallaður diskur.	Skiptu út gallaða geymsludrifinu.
62	Diskur fullur.	<p>Reyndu eitt eða fleira af eftirfarandi:</p> <ul style="list-style-type: none"> • Snertu Halda áfram til að hreinsa skilaboðin. • Eyða leturgerðum, fjölvum og öðrum gögnum sem vistuð eru á skyndvæddu geymsludrifi. • Setja upp skynvætt geymsludrif.
63	Forsníða diskinn.	<p>Forsníða núna eyðir öllum upplýsingum af geymsludrifinu. Til að forsniða diskinn, gerðu eftirfarandi:</p> <ol style="list-style-type: none"> 1 Frá heimaskjánum, snertu Stillingar > Tæki > Viðhald > Eyða utan þjónustu. 2 Snertu Eyða skynvæddu geymsludrifi og snertu síðan EYÐA.

Villukóðar	Villuboð	Lausn
71,01	Stöðvarheiti á faxi ekki sett upp. Hafðu samband við kerfisstjóra.	Sjá “Setja upp faxesgerð sem notar hliðstætt fax” á síðu 29.
71,02	Stöðvarnúmer á faxi ekki sett upp. Hafðu samband við kerfisstjóra.	
71,03	Engin hliðræn lína tengd við móttald, fax óvirkt	Athugaðu tenginguna og línuna fyrir merki. Varðandi frekari upplýsingar, sjá “Setja upp fax með því að nota venjulega símalínu.” á síðu 32.
71,06	Get ekki tengst HTTPS faxþjóni.	Tenging við HTTPS Fax Server er aftengd. Athuga internet-tengingu prentarans.
71,12	Minni fullt, get ekki prentað föx.	Snertu Prenta allt til að prenta eins mörg af föxunum og hafa verið vistuð.
71,13	Minni fullt. Get ekki sent föx.	Reyndu eitt eða fleira af eftirfarandi: <ul style="list-style-type: none"> • Haltu áfram og reyndu að senda faxið aftur. • Skannaðu upprunalega skjalið eina síðu í einu, hringdu í faxnúmerið og skannaðu síðan skjalið.
72,01	SMTP-þjónn tölvupósts ekki uppsettur. Hafðu samband við kerfisstjóra.	Reyndu annað af eftirfarandi: <ul style="list-style-type: none"> • Setja upp þína aðgerð fyrir tölvupóst Varðandi frekari upplýsingar, sjá “Setja upp SMTP stillingar tölvupósts” á síðu 38. • Gera villuboðin óvirk. Varðandi frekari upplýsingar, sjá “Gera villuboð ‘SMTP-þjónn ekki uppsettur’ óvirk.” á síðu 231.
84,00, 84,01, 84,02, 84,09	Myndeining nálægt lágri stöðu.	Snertu Halda áfram til að hreinsa skilaboðin.
84,11, 84,12, 84,13, 84,19	Staða myndeiningar lág.	
84,21, 84,22, 84,23, 84,29	Staða myndeiningar mjög lág.	
84,31, 84,32, 84,33	Skiptu um myndeiningu, farið yfir meðmæltu endingu.	Sjá “Skipt um myndvalsinn” á síðu 157.
84,41, 84,42, 84,43	Skiptu um myndeiningu til að halda áfram að prenta	
88,00, 88,09	Hylki nálægt því að verða lágt.	Snertu Halda áfram til að hreinsa skilaboðin.
88,10, 88,19	Hylki lágt	
88,20, 88,29	Hylki mjög lágt.	
88,40, 88,48	Skiptu um hylki, 0 síður eru eftir	Sjá “Skipt um blekhyliki” á síðu 155.

Villukóðar	Villuboð	Lausn
200,02, 200,05a, 200,05b, 200,05c, 200,05f, 200,05e, 200,12, 200,13, 200,15, 200,22, 200,23, 200,25, 200,91, 202,03, 202,13, 202,23, 202,93, 232,x5, 600,01, 600,02, 600,04, 600,05, 600,07, 600,07A, 600,07B, 600,07C, 600,08A, 600,08B, 600,08C, 600,08D, 600,09, 600,10, 600,11, 600,95, 611,02, 611,32, 611,33, 611,34, 611,35, 611,36, 611,37, 611,38, 621,01	Pappírflækja, [flækja í haus]. [xxx.yy]	Sjá “Pappírsstífla í staðalskúffu” á síðu 215.
200,04, 200,14, 200,24, 202,05, 202,15, 202,25, 202,91	Pappírflækja, [flækja í haus]. [xxx.yy]	Sjá “Pappírsstífla í hurð að aftan” á síðu 222.
200,06, 200,06e	Pappírflækja, [flækja í haus]. [xxx.yy]	Sjá “Pappírsstífla í fjölnotamatare” á síðu 211.
232.x3	Pappírflækja, [flækja í haus]. [xxx.yy]	Sjá “Pappírsstífla í tvívirkri einingu (duplex)” á síðu 219.
242,26, 242,80, 242,81, 242,82, 242,83, 242,84, 242,85, 242,86, 600,06, 602,29, 662,23, 662,8x	Villa við að hlaða pappír, [flækja í haus]. [xxx.yy]	Sjá “Pappírflækja í skúffunni sem er aukabúnaður” á síðu 219.
280,11, 280,13, 280,15, 680,20	Flækja í skanner. [xxx.yy]	Sjá “Pappírsstífla í sjálfvirkum matara skjala” á síðu 210.

Vandamál við prentun

Prentgæði eru léleg

Auðar eða hvítar síður



Athugasemd: Prenta gæðaprófunarsíður áður en reynt er að leysa vandamálið. Frá heimaskjánum, snertu **Stillingar > Bilanaleit > Prenta gæðaprófunarsíður**.

Aðgerð	Já	Nei
<p>Skref 1</p> <p>a Athugaðu hvort prentarinn er að nota ekta blekhylki frá Lexmark eða hylki sem er stutt.</p> <p>Athugasemd: Ef hylkið er ekki stutt, settu í hylki sem er stutt.</p> <p>b Prentaðu skjalið.</p> <p>Er prentarinn að prenta auðar eða hvítar síður?</p>	Farðu í skref 2.	Vandamálið er leyst.
<p>Skref 2</p> <p>a Fjarlægðu myndeinguna.</p> <p>Viðvörðun—hugsanleg hættu: Ekki láta myndeinguna lenda í beinu ljósi. Löng viðvera í ljósi gæti valdið gæðavandamálum við prentun.</p> <p>Viðvörðun—hugsanleg hættu: Snertu ekki myndvalsinn. Sé það gert getur það haft áhrif á prentgæði prentverka í framtíðinni.</p> <p>b Settu myndeinguna á sinn stað.</p> <p>c Prentaðu skjalið.</p> <p>Er prentarinn að prenta auðar eða hvítar síður?</p>	Hafðu samband við stuðning viðskiptavina .	Vandamálið er leyst.

Dökk prentun



Athugasemd: Prenta gæðaprófunarsíður áður en reynt er að leysa vandamálið. Frá heimaskjánum, snertu **Stillingar > Bilanaleit > Prenta gæðaprófunarsíður**.

Aðgerð	Já	Nei
<p>Skref 1</p> <p>a Það fer eftir þínu stýrikerfi, dragðu úr svertustigi prentdufts í kjörstillingum prentunar eða í samskiptum prentunar.</p> <p>Athugasemd: Þú getur einnig breytt stillingunum á stjórnborði prentarans. Frá heimaskjánum, snertu Stillingar > Prenta > Gæði > Svertustig prentdufts.</p> <p>b Prentaðu skjalið.</p> <p>Er prentun of dökk?</p>	Farðu í skref 2.	Vandamálið er leyst.
<p>Skref 2</p> <p>a Það fer eftir þínu stýrikerfi, skilgreindu gerð pappírs í kjörstillingum prentunar eða í samskiptum prentunar.</p> <p>Athugasemdir:</p> <ul style="list-style-type: none"> • Vertu viss um að stillingar samsvari pappírnum sem var hlaðið í skúffuna. • Þú getur einnig breytt stillingunum á stjórnborði prentarans. Frá heimaskjánum, snertu Stillingar > Pappír > Uppsetning skúffu > Pappírsstærð/gerð. <p>b Prentaðu skjalið.</p> <p>Er prentun of dökk?</p>	Farðu í skref 3.	Farðu í skref 6.
<p>Skref 3</p> <p>Vertu viss um að pappírinn sé ekki með neina áferð eða að hann sé grófur.</p> <p>Erðu að prenta á pappír með áferð eða sem er grófur?</p>	Farðu í skref 4.	Farðu í skref 6.
<p>Skref 4</p> <p>a Skiptu út pappír með áferð eða grófum með venjulegum pappír.</p> <p>b Prentaðu skjalið.</p> <p>Er prentun of dökk?</p>	Farðu í skref 5.	Vandamálið er leyst.
<p>Skref 5</p> <p>a Settu í pappír úr nýjum pakka.</p> <p>Athugasemd: Pappírinn dregur til sín raka vegna þess að rakastig er hátt. Geymdu pappír í upphaflegum umbúðum þar til það á að nota hann.</p> <p>b Prentaðu skjalið.</p> <p>Er prentun of dökk?</p>	Hafðu samband við stuðning viðskiptavina .	Vandamálið er leyst.

Fínar línur prentast ekki rétt

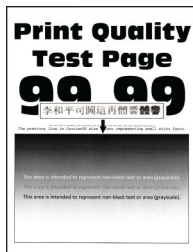

Athugasemd: Prenta gæðaprófunarsíður áður en reynt er að leysa vandamálið. Frá heimaskjánum, snertu **Stillingar > Bilanaleit > Prenta gæðaprófunarsíður**.

Aðgerð	Já	Nei
<p>Skref 1</p> <p>a Athugaðu hvort prentarinn er að nota ekta blekhylki frá Lexmark eða hylki sem er stutt.</p> <p>Athugasemd: Ef hylkið er ekki stutt, settu í hylki sem er stutt.</p> <p>b Prentaðu skjalið.</p> <p>Prentast fínar línur rétt?</p>	Vandamálið er leyst.	Farðu í skref 2.
<p>Skref 2</p> <p>a Auka svertustig prentdufts</p> <p>Frá heimaskjánum, snertu Stillingar > Prenta > Gæði > Svertustig prentdufts.</p> <p>b Prentaðu skjalið.</p> <p>Prentast fínar línur rétt?</p>	Vandamálið er leyst.	Hafðu samband við stuðning viðskiptavina .

Brotinn eða krumpaður pappír



Athugasemd: Prenta gæðaprófunarsíður áður en reynt er að leysa vandamálið. Frá heimaskjánum, snertu **Stillingar > Bilanaleit > Prenta gæðaprófunarsíður**.

Aðgerð	Já	Nei
<p>Skref 1</p> <p>a Athugaðu hvort prentarinn er að nota ekta blekhyliki frá Lexmark eða hylki sem er stutt.</p> <p>Athugasemd: Ef hylkið er ekki stutt, settu í hylki sem er stutt.</p> <p>b Prentaðu skjalið.</p> <p>Er pappírinn brotinn eða krumpaður?</p>	Farðu í skref 2.	Vandamálið er leyst.
<p>Skref 2</p> <p>a Settu í pappír úr nýjum pakka.</p> <p>Athugasemd: Pappírinn dregur til sín raka vegna þess að rakastig er hátt. Geymdu pappír í upphaflegum umbúðum þar til það á að nota hann.</p> <p>b Prentaðu skjalið.</p> <p>Er pappírinn brotinn eða krumpaður?</p>	Farðu í skref 3.	Vandamálið er leyst.
<p>Skref 3</p> <p>a Það fer eftir þínu stýrikerfi, skilgreindu gerð pappírs í kjörstillingum prentunar eða í samskiptum prentunar.</p> <p>Athugasemdir:</p> <ul style="list-style-type: none"> • Vertu viss um að stillingin samsvari pappírnum sem var hlaðið. • Þú getur einnig breytt stillingunni á stjórnborði prentarans. Frá heimaskjánum, snertu Stillingar > Pappír > Uppsetning skúffu > Pappírsstærð/gerð. <p>b Prentaðu skjalið.</p> <p>Er pappírinn brotinn eða krumpaður?</p>	Hafðu samband við stuðning viðskiptavina .	Vandamálið er leyst.

Grár bakgrunnur



Athugasemd: Prenta gæðaprófunarsíður áður en reynt er að leysa vandamálið. Frá heimaskjánum, snertu **Stillingar > Bilanaleit > Prenta gæðaprófunarsíður**.

Aðgerð	Já	Nei
<p>Skref 1</p> <p>a Slökktu á prentaranum, bíddu síðan í um það bil 10 sekúndur, og kveiktu á honum aftur.</p> <p>b Draga úr svertustigi prentdufts Frá heimaskjánum, snertu Stillingar > Prenta > Gæði > Svertustig prentdufts.</p> <p>c Prentaðu skjalið.</p> <p>Birtist grár bakgrunnur á útprintun?</p>	Farðu í skref 2.	Vandamálið er leyst.
<p>Skref 2</p> <p>a Athugaðu hvort prentarinn er að nota ekta blekhyliki frá Lexmark eða hylki sem er stutt. Athugasemd: Ef blekhylikið er ekki stutt, settu í hylki sem er stutt.</p> <p>b Prentaðu skjalið.</p> <p>Birtist grár bakgrunnur á útprintun?</p>	Farðu í skref 3.	Vandamálið er leyst.
<p>Skref 3</p> <p>a Það fer eftir þínu stýrikerfi, skilgreindu gerð pappírs í kjörstillingum prentunar eða í samskiptum prentunar. Athugasemdir:</p> <ul style="list-style-type: none"> • Vertu viss um að stillingin samsvari pappírnum sem var hlaðið. • Þú getur einnig breytt stillingunni á stjórnborði prentarans. Frá heimaskjánum, snertu Stillingar > Pappír > Uppsetning skúffu > Pappírsstærð/gerð. <p>b Prentaðu skjalið.</p> <p>Birtist grár bakgrunnur á útprintun?</p>	Farðu í skref 4.	Vandamálið er leyst.
<p>Skref 4</p> <p>a Fjarlægðu myndeyninguna og settu inn aftur. Viðvörðun—hugsanleg hættu: Ekki láta myndeyninguna lenda í beinu ljósi. Löng viðvera í ljósi gæti valdið gæðavandamálum við printun. Viðvörðun—hugsanleg hættu: Snertu ekki myndvalsinn. Sé það gert getur það haft áhrif á prentgæði prentverka í framtíðinni.</p> <p>b Prentaðu skjalið.</p> <p>Birtist grár bakgrunnur á útprintun?</p>	Farðu í skref 5.	Vandamálið er leyst.
<p>Skref 5</p> <p>a Uppfæra fastbúnað prentarans. Varðandi frekari upplýsingar, sjá "Uppfæra fastbúnað" á síðu 51.</p> <p>b Prentaðu skjalið.</p> <p>Birtist grár bakgrunnur á útprintun?</p>	Farðu í skref 6.	Vandamálið er leyst.

Aðgerð	Já	Nei
Skref 6 a Skiptu um myndeyninguna. b Prentaðu skjalið. Birtist grár bakgrunnur á útprintun?	Hafðu samband við stuðning viðskiptavina .	Vandamálið er leyst.

Rangar spássíur

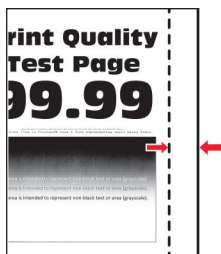

Aðgerð	Já	Nei
Skref 1 a Færðu stýringar í skúffunni í rétta stöðu fyrir pappír sem var hlaðið. b Prentaðu skjalið. Eru spássíur réttar?	Vandamálið er leyst.	Farðu í skref 2.
Skref 2 a Það fer eftir þínu stýrikerfi, skilgreindu pappírsstærð í kjörstillingum prentunar eða í samskiptum prentunar. Athugasemdir: <ul style="list-style-type: none"> Vertu viss um að stillingin samsvari pappírnum sem var hlaðið. Þú getur einnig breytt stillingunni á stjórnborði prentarans. Frá heimaskjánum, snertu Stillingar > Pappír > Uppsetning skúffu > Pappírsstærð/gerð. Athugasemd: b Prentaðu skjalið. Eru spássíur réttar?	Vandamálið er leyst.	Hafðu samband við stuðning viðskiptavina .

Ljós prentun

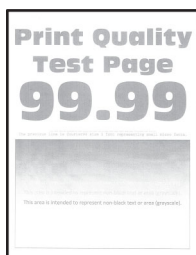

Athugasemd: Prenta gæðaprófunarsíður áður en reynt er að leysa vandamálið. Frá heimaskjánum, snertu **Stillingar > Bilanaleit > Prenta gæðaprófunarsíður**.

Aðgerð	Já	Nei
<p>Skref 1</p> <p>a Athugaðu hvort prentarinn er að nota ekta blekhyllki frá Lexmark eða hylki sem er stutt. Athugasemd: Ef hylkið er ekki stutt, settu í hylki sem er stutt.</p> <p>b Prentaðu skjalið.</p> <p>Er prentunin ljós?</p>	Farðu í skref 2.	Vandamálið er leyst.
<p>Skref 2</p> <p>a Slökktu á prentaranum, bíddu síðan í um það bil 10 sekúndur, og kveiktu á honum aftur.</p> <p>b Auka svertustig prentdufts Frá heimaskjánum, snertu Stillingar > Prenta > Gæði > Svertustig prentdufts.</p> <p>c Prentaðu skjalið.</p> <p>Er prentunin ljós?</p>	Farðu í skref 3.	Vandamálið er leyst.
<p>Skref 3</p> <p>a Það fer eftir þínu stýrikerfi, skilgreindu gerð pappírs í kjörstillingum prentunar eða í samskiptum prentunar. Athugasemdir:</p> <ul style="list-style-type: none"> Vertu viss um að stillingin samsvari pappírnum sem var hlaðið. Þú getur einnig breytt stillingunni á stjórnborði prentarans. Frá heimaskjánum, snertu Stillingar > Pappír > Uppsetning skúffu > Pappírsstærð/gerð. <p>b Prentaðu skjalið.</p> <p>Er prentunin ljós?</p>	Farðu í skref 4.	Vandamálið er leyst.
<p>Skref 4</p> <p>a Það fer eftir þínu stýrikerfi, skilgreindu upplausn prentunar í kjörstillingum prentunar eða í samskiptum prentunar.</p> <p>b Stilltu upplausnina á 600 dpi.</p> <p>c Prentaðu skjalið.</p> <p>Er prentunin ljós?</p>	Farðu í skref 5.	Vandamálið er leyst.

Aðgerð	Já	Nei
<p>Skref 5</p> <p>a Fjarlægðu myndeyninguna.</p> <p>Viðvörðun—hugsanleg hættu: Ekki láta myndeyninguna lenda í beinu ljósi. Löng viðvera í ljósi getur valdið gæðavandamálum við prentun.</p> <p>Viðvörðun—hugsanleg hættu: Snertu ekki myndvalsinn. Sé það gert getur það haft áhrif á prentgæði prentverka í framtíðinni.</p> <p>b Hristu myndeyninguna vel til að jafna prentduftið.</p> <p>c Settu myndeyninguna á sinn stað.</p> <p>d Slökktu á prentaranum, bíddu síðan í um það bil 10 sekúndur, og kveiktu á honum aftur.</p> <p>e Prentaðu skjalið.</p> <p>Er prentunin ljós?</p>	Farðu í skref 6.	Vandamálið er leyst.
<p>Skref 6</p> <p>a Athuga stöðuna á blekhylinu.</p> <p>Frá heimaskjánum, snertu Stillingar > Skýrslur > Tæki > Tölfræði tækis.</p> <p>b Athugaðu stöðuna á blekhylinu í kafla upplýsingar um rekstrarvörur á prentuðu síðunum.</p> <p>Er blekhylið að nálgast mörk líftíma?</p>	Farðu í skref 7.	Hafðu samband við stuðning viðskiptavina .
<p>Skref 7</p> <p>a Skiptu um blekhyli.</p> <p>b Prentaðu skjalið.</p> <p>Er prentunin ljós?</p>	Hafðu samband við stuðning viðskiptavina .	Vandamálið er leyst.

Flekkótt prentun og punktar

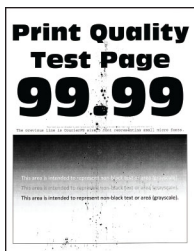

Athugasemd: Prenta gæðaprófunarsíður áður en reynt er að leysa vandamálið. Frá heimaskjánum, snertu **Stillingar > Bilanaleit > Prenta gæðaprófunarsíður**.

Aðgerð	Já	Nei
<p>Skref 1</p> <p>a Athugaðu hvort prentarinn er að nota ekta blekhylki frá Lexmark eða hylki sem er stutt.</p> <p>Athugasemd: Ef hylkið er ekki stutt, settu í hylki sem er stutt.</p> <p>b Prentaðu skjalið.</p> <p>Er prentunin flekkótt?</p>	Farðu í skref 2.	Vandamálið er leyst.
<p>Skref 2</p> <p>Athugaði varðandi mengun vegna leka á prentlit.</p> <p>Er prentarinn laus við leka á prentlit?</p>	Farðu í skref 3.	Hafðu samband við stuðning viðskiptavina .
<p>Skref 3</p> <p>a Athuga stöðuna á myndeingunni.</p> <p>Frá heimaskjánum, snertu Stillingar > Skýrslur > Tæki > Tölfræði tækis.</p> <p>b Athugaðu stöðuna á myndeingunni í kafla upplýsingar um rekstrarvörur á prentuðu síðunum.</p> <p>Er myndvalsinn að nálgast mörk líftíma?</p>	Farðu í skref 4.	Hafðu samband við stuðning viðskiptavina .
<p>Skref 4</p> <p>a Skiptu um myndeinguna.</p> <p>b Prentaðu skjalið.</p> <p>Er prentunin flekkótt?</p>	Hafðu samband við stuðning viðskiptavina .	Vandamálið er leyst.

Pappír krullast



Aðgerð	Já	Nei
<p>Skref 1</p> <p>a Færðu stýringar í skúffunni í rétta stöðu fyrir pappír sem var hlaðið.</p> <p>b Prentaðu skjalið.</p> <p>Er pappírinn krullaður?</p>	Farðu í skref 2.	Vandamálið er leyst.

Aðgerð	Já	Nei
<p>Skref 2</p> <p>a Það fer eftir þínu stýrikerfi, skilgreindu gerð pappírs í kjörstillingum prentunar eða í samskiptum prentunar.</p> <p>Athugasemdir:</p> <ul style="list-style-type: none"> • Vertu viss um að stillingin samsvari pappírnum sem var hlaðið. • Þú getur einnig breytt stillingunni á stjórnborði prentarans. Frá heimaskjánum, snertu Stillingar > Pappír > Uppsetning skúffu > Pappírsstærð/gerð. <p>b Prentaðu skjalið.</p> <p>Er pappírinn krullaður?</p>	Farðu í skref 3.	Vandamálið er leyst.
<p>Skref 3</p> <p>Prentið á hina hliðina á pappírnum.</p> <p>a Fjarlægjið pappírinn, snúið honum við og hlaðið honum aftur.</p> <p>b Prentaðu skjalið.</p> <p>Er pappírinn krullaður?</p>	Farðu í skref 4.	Vandamálið er leyst.
<p>Skref 4</p> <p>a Settu í pappír úr nýjum pakka.</p> <p>Athugasemd: Pappírinn dregur til sín raka vegna þess að rakastig er hátt. Geymdu pappír í upphaflegum umbúðum þar til það á að nota hann.</p> <p>b Prentaðu skjalið.</p> <p>Er pappírinn krullaður?</p>	Hafðu samband við stuðning viðskiptavina .	Vandamálið er leyst.

Útrentun skáhallandi eða skökk



Athugasemd: Prenta gæðaprófunarsíður áður en reynt er að leysa vandamálið. Frá heimaskjánum, snertu **Stillingar > Bilanaleit > Prenta gæðaprófunarsíður**.

Aðgerð	Já	Nei
<p>Skref 1</p> <p>a Dragðu skúffuna út.</p> <p>b Fjarlægðu pappírinn og settu síðan í pappír úr nýjum umbúðum.</p> <p>Athugasemd: Pappírinn dregur til sín raka vegna þess að rakastig er hátt. Geymdu pappír í upphaflegum umbúðum þar til það á að nota hann.</p> <p>c Færðu stýringar í skúffunni í rétta stöðu fyrir pappír sem var hlaðið.</p> <p>d Settu skúffuna inn.</p> <p>e Prentaðu skjalið.</p> <p>Er útprentun skáhallandi eða skökk?</p>	Farðu í skref 2.	Vandamálið er leyst.
<p>Skref 2</p> <p>a Gakktu úr skugga um að þú sért að prenta á studda gerð af pappír.</p> <p>b Prentaðu skjalið.</p> <p>Er útprentun skáhallandi eða skökk?</p>	Hafðu samband við stuðning viðskiptavina .	Vandamálið er leyst.

Heilar svartar síður



Athugasemd: Prenta gæðaprófunarsíður áður en reynt er að leysa vandamálið. Frá heimaskjánum, snertu **Stillingar > Bilanaleit > Prenta gæðaprófunarsíður**.

Aðgerð	Já	Nei
<p>Skref 1</p> <p>a Athugaðu hvort prentarinn er að nota ekta blekhylki frá Lexmark eða hylki sem er stutt.</p> <p>Athugasemd: Ef blekhylkið er ekki stutt, settu í hylki sem er stutt.</p> <p>b Prentaðu skjalið.</p> <p>Er prentarinn að prenta heilar svartar síður?</p>	Farðu í skref 2.	Vandamálið er leyst.

Aðgerð	Já	Nei
<p>Skref 2</p> <p>a Fjarlægðu myndeyninguna og settu inn aftur.</p> <p>Viðvörðun—hugsanleg hættu: Ekki láta myndeyninguna lenda í beinu ljósi. Löng viðvera í ljósi gæti valdið gæðavandamálum við prentun.</p> <p>Viðvörðun—hugsanleg hættu: Snertu ekki myndvalsinn. Sé það gert getur það haft áhrif á prentgæði prentverka í framtíðinni.</p> <p>b Prentaðu skjalið.</p> <p>Er prentarinn að prenta heilar svartar síður?</p>	Farðu í skref 3.	Vandamálið er leyst.
<p>Skref 3</p> <p>Athugaðu myndvalsinn varðandi skemmdir.</p> <p>Athugasemd: Athugaðu að ljósnæma tromlan sé ekki bogin eða í rangri staðsetningu.</p> <p>Er myndeyningin skemmd?</p>	Farðu í skref 4.	Hafðu samband við stuðning viðskiptavina .
<p>Skref 4</p> <p>a Skiptu um myndeyninguna.</p> <p>b Prentaðu skjalið.</p> <p>Er prentarinn að prenta heilar svartar síður?</p>	Hafðu samband við stuðning viðskiptavina .	Vandamálið er leyst.

Skorið af texta eða myndum



Athugasemd: Prenta gæðaprófunarsíður áður en reynt er að leysa vandamálið. Frá heimaskjánum, snertu **Stillingar > Bilanaleit > Prenta gæðaprófunarsíður**.

Aðgerð	Já	Nei
<p>Skref 1</p> <p>a Athugaðu hvort prentarinn er að nota ekta blekhyliki frá Lexmark eða hylki sem er stutt.</p> <p>Athugasemd: Ef blekhylikið er ekki stutt, settu í hylki sem er stutt.</p> <p>b Prentaðu skjalið.</p> <p>Er textinn eða myndin klippt?</p>	Farðu í skref 2.	Vandamálið er leyst.

Aðgerð	Já	Nei
<p>Skref 2</p> <p>a Fjarlægðu myndeininguna og settu inn aftur.</p> <p>Viðvörðun—hugsanleg hættu: Ekki láta myndeininguna lenda í beinu ljósi. Löng viðvera í ljósi gæti valdið gæðavandamálum við prentun.</p> <p>Viðvörðun—hugsanleg hættu: Snertu ekki myndvalsinn. Sé það gert getur það haft áhrif á prentgæði prentverka í framtíðinni.</p> <p>b Prentaðu skjalið.</p> <p>Er textinn eða myndin klippt?</p>	Farðu í skref 3.	Vandamálið er leyst.
<p>Skref 3</p> <p>a Það fer eftir þínu stýrikerfi, skilgreindu pappírsstærð í kjörstillingum prentunar eða í samskiptum prentunar.</p> <p>Athugasemdir:</p> <ul style="list-style-type: none"> • Vertu viss um að stillingin samsvari pappírnum sem var hlaðið í skúffuna. • Þú getur einnig breytt stillingunni á stjórnborði prentarans. Frá heimaskjánum, snertu Stillingar > Pappír > Uppsetning skúffu > Pappírsstærð/gerð. <p>b Prentaðu skjalið.</p> <p>Er textinn eða myndin klippt?</p>	Farðu í skref 4.	Vandamálið er leyst.
<p>Skref 4</p> <p>a Skiptu um myndeininguna.</p> <p>b Prentaðu skjalið.</p> <p>Er textinn eða myndin klippt?</p>	Hafðu samband við stuðning viðskiptavina .	Vandamálið er leyst.

Prentlitur nuddast auðveldlega af

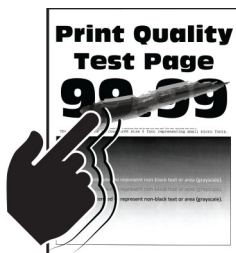

Athugasemd: Prenta gæðaprófunarsíður áður en reynt er að leysa vandamálið. Frá heimaskjánum, snertu **Stillingar > Bilanaleit > Prenta gæðaprófunarsíður**.

Aðgerð	Já	Nei
<p>Skref 1</p> <p>a Athugaðu hvort prentarinn er að nota ekta blekhyliki frá Lexmark eða hylki sem er stutt.</p> <p>Athugasemd: Ef blekhylikið er ekki stutt, settu í hylki sem er stutt.</p> <p>b Prentaðu skjalið.</p> <p>Nuddast prentlitur auðveldlega af?</p>	Farðu í skref 2.	Vandamálið er leyst.
<p>Skref 2</p> <p>a Það fer eftir þínu stýrikerfi, skilgreindu gerð pappírs í kjörstillingum prentunar eða í samskiptum prentunar.</p> <p>Athugasemdir:</p> <ul style="list-style-type: none"> • Vertu viss um að stillingin samsvari pappírnum sem var hlaðið. • Þú getur einnig breytt stillingunni á stjórnborði prentarans. Frá heimaskjánum, snertu Stillingar > Pappír > Uppsetning skúffu > Pappírsstærð/gerð. <p>b Prentaðu skjalið.</p> <p>Nuddast prentlitur auðveldlega af?</p>	Hafðu samband við stuðning viðskiptavina .	Vandamálið er leyst.

Láréttar ljósar rendur



Athugasemd: Prenta gæðaprófunarsíður áður en reynt er að leysa vandamálið. Frá heimaskjánum, snertu **Stillingar > Bilanaleit > Prenta gæðaprófunarsíður**.

Aðgerð	Já	Nei
<p>Skref 1</p> <p>a Athugaðu hvort prentarinn er að nota ekta blekhyliki frá Lexmark eða hylki sem er stutt.</p> <p>Athugasemd: Ef hylkið er ekki stutt, settu í hylki sem er stutt.</p> <p>b Prentaðu skjalið.</p> <p>Eru láréttar ljósar rendur að birtast á því sem verið er að prenta?</p>	Farðu í skref 2.	Vandamálið er leyst.

Aðgerð	Já	Nei
<p>Skref 2</p> <p>a Fjarlægðu þurrku prentarahaussins og þrífðu síðan linsu prentarahaussins.</p> <p>b Prentaðu skjalið.</p> <p>Eru láréttar ljósar rendur að birtast á því sem verið er að prenta?</p>	Farðu í skref 3.	Vandamálið er leyst.
<p>Skref 3</p> <p>a Fjarlægðu myndeinguna og settu inn aftur.</p> <p>Viðvörðun—hugsanleg hættu: Ekki láta myndeinguna lenda í beinu ljósi. Löng viðvera í ljósi gæti valdið gæðavandamálum við prentun.</p> <p>Viðvörðun—hugsanleg hættu: Snertu ekki myndvalsinn. Sé það gert getur það haft áhrif á prentgæði prentverka í framtíðinni.</p> <p>b Prentaðu skjalið.</p> <p>Eru láréttar ljósar rendur að birtast á því sem verið er að prenta?</p>	Farðu í skref 4.	Vandamálið er leyst.
<p>Skref 4</p> <p>a Skiptu um myndeinguna.</p> <p>b Prentaðu skjalið.</p> <p>Eru láréttar ljósar rendur að birtast á því sem verið er að prenta?</p>	Hafðu samband við stuðning viðskiptavina .	Vandamálið er leyst.

Lóðréttar ljósar rendur



Athugasemd: Prenta gæðaprófunarsíður áður en reynt er að leysa vandamálið. Frá heimaskjánum, snertu **Stillingar > Bilanaleit > Prenta gæðaprófunarsíður**.

Aðgerð	Já	Nei
<p>Skref 1</p> <p>a Fjarlægðu þurrku prentarahaussins og þrífðu síðan linsu prentarahaussins.</p> <p>b Prentaðu skjalið.</p> <p>Eru láréttar ljósar rendur að birtast á því sem verið er að prenta?</p>	Farðu í skref 2.	Vandamálið er leyst.

Aðgerð	Já	Nei
<p>Skref 2</p> <p>a Athugaðu hvort prentarinn er að nota ekta blekhyli frá Lexmark eða hylki sem er stutt.</p> <p>Athugasemd: Ef hylkið er ekki stutt, settu í hylki sem er stutt.</p> <p>b Prentaðu skjalið.</p> <p>Eru lóðréttar ljósar rendur að birtast á því sem verið er að prenta?</p>	Farðu í skref 3.	Vandamálið er leyst.
<p>Skref 3</p> <p>a Athuga stöðuna á blekhylinu.</p> <p>Frá heimaskjánum, snertu Stillingar > Skýrslur > Tæki > Tölfræði tækis.</p> <p>b Athugaðu stöðuna á blekhylinu í kafla upplýsingar um rekstrarvörur á prentuðu síðunum.</p> <p>Eru lóðréttar ljósar rendur að birtast á því sem verið er að prenta?</p>	Farðu í skref 4.	Vandamálið er leyst.
<p>Skref 4</p> <p>a Skiptu um blekhyli.</p> <p>b Prentaðu skjalið.</p> <p>Eru lóðréttar ljósar rendur að birtast á því sem verið er að prenta?</p>	Hafðu samband við stuðning viðskiptavina .	Vandamálið er leyst.

Lóðréttar hvítar línur



Athugasemd: Prenta gæðaprófunarsíður áður en reynt er að leysa vandamálið. Frá heimaskjánum, snertu **Stillingar > Bilanaleit > Prenta gæðaprófunarsíður**.

Aðgerð	Já	Nei
<p>Skref 1</p> <p>a Athugaðu hvort prentarinn er að nota ekta blekhyli frá Lexmark eða hylki sem er stutt.</p> <p>Athugasemd: Ef hylkið er ekki stutt, settu í hylki sem er stutt.</p> <p>b Prentaðu skjalið.</p> <p>Eru lóðréttar hvítar línur að birtast á því sem verið er að prenta?</p>	Farðu í skref 2.	Vandamálið er leyst.

Aðgerð	Já	Nei
<p>Skref 2</p> <p>a Það fer eftir þínu stýrikerfi, skilgreindu gerð pappírs í kjörstillingum prentunar eða í samskiptum prentunar.</p> <p>Athugasemdir:</p> <ul style="list-style-type: none"> • Vertu viss um að stillingin samsvari pappírnum sem var hlaðið. • Þú getur einnig breytt stillingunni á stjórnborði prentarans. Frá heimaskjánum, snertu Stillingar > Pappír > Uppsetning skúffu > Pappírsstærð/gerð. <p>b Prentaðu skjalið.</p> <p>Eru lóðréttar hvítar línur að birtast á því sem verið er að prenta?</p>	<p>Hafðu samband við stuðning viðskiptavina.</p>	<p>Vandamálið er leyst.</p>

Lóðréttar dökkrar rákir

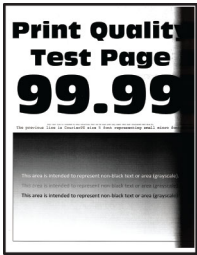

Athugasemd: Prenta gæðaprófunarsíður áður en reynt er að leysa vandamálið. Frá heimaskjánum, snertu **Stillingar > Bilanaleit > Prenta gæðaprófunarsíður**.

Aðgerð	Já	Nei
<p>Skref 1</p> <p>a Athugaðu hvort prentarinn er að nota ekta blekhyliki frá Lexmark eða hylki sem er stutt.</p> <p>Athugasemd: Ef blekhylikið er ekki stutt, settu í hylki sem er stutt.</p> <p>b Prentaðu skjalið.</p> <p>Birtast lóðréttar dökkrar rákir á því sem verið er að prenta?</p>	<p>Farðu í skref 2.</p>	<p>Vandamálið er leyst.</p>
<p>Skref 2</p> <p>a Fjarlægðu þurrku prentarahaussins og þrífðu síðan linsu prentarahaussins.</p> <p>b Prentaðu skjalið.</p> <p>Birtast lóðréttar dökkrar rákir á því sem verið er að prenta?</p>	<p>Farðu í skref 3.</p>	<p>Vandamálið er leyst.</p>

Aðgerð	Já	Nei
<p>Skref 3</p> <p>a Fjarlægðu myndeyninguna og settu inn aftur.</p> <p>Viðvörðun—hugsanleg hættu: Ekki láta myndeyninguna lenda í beinu ljósi. Löng viðvera í ljósi gæti valdið gæðavandamálum við prentun.</p> <p>Viðvörðun—hugsanleg hættu: Snertu ekki myndvalsinn. Sé það gert getur það haft áhrif á prentgæði prentverka í framtíðinni.</p> <p>b Prentaðu skjalið.</p> <p>Birtast lóðréttar dökkar rákir á því sem verið er að prenta?</p>	<p>Hafðu samband við stuðning viðskiptavina.</p>	<p>Vandamálið er leyst.</p>

Lóðréttar dökkar línur eða rákir

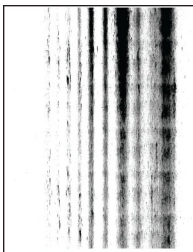

Athugasemd: Prenta gæðaprófunarsíður áður en reynt er að leysa vandamálið. Frá heimaskjánum, snertu **Stillingar > Bilanaleit > Prenta gæðaprófunarsíður**.

Aðgerð	Já	Nei
<p>Skref 1</p> <p>a Athugaðu hvort prentarinn er að nota ekta blekhylki frá Lexmark eða hylki sem er stutt.</p> <p>Athugasemd: Ef blekhylkið er ekki stutt, settu í hylki sem er stutt.</p> <p>b Prentaðu skjalið.</p> <p>Birtast lóðrétt dökk strík eða rákir á því sem verið er að prenta?</p>	<p>Farðu í skref 2.</p>	<p>Vandamálið er leyst.</p>
<p>Skref 2</p> <p>a Fjarlægðu þurrku prentarahaussins og þrífðu síðan linsu prentarahaussins.</p> <p>b Prentaðu skjalið.</p> <p>Birtast lóðrétt dökk strík eða rákir á því sem verið er að prenta?</p>	<p>Farðu í skref 3.</p>	<p>Vandamálið er leyst.</p>

Aðgerð	Já	Nei
<p>Skref 3</p> <p>a Fjarlægðu myndeininguna og settu inn aftur.</p> <p>Viðvörðun—hugsanleg hættu: Ekki láta myndeininguna lenda í beinu ljósi. Löng viðvera í ljósi getur valdið gæðavandamálum við prentun.</p> <p>Viðvörðun—hugsanleg hættu: Snertu ekki myndvalsinn. Sé það gert getur það haft áhrif á prentgæði prentverka í framtíðinni.</p> <p>b Prentaðu skjalið.</p> <p>Birtast lóðrétt dökk strik eða rákir á því sem verið er að prenta?</p>	Farðu í skref 4.	Vandamálið er leyst.
<p>Skref 4</p> <p>a Skiptu um myndeininguna.</p> <p>b Prentaðu skjalið.</p> <p>Birtast lóðrétt dökk strik eða rákir á því sem verið er að prenta?</p>	Hafðu samband við stuðning viðskiptavina .	Vandamálið er leyst.

Lóðréttar dökkar rákir með prentun sem vantar

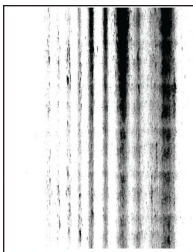

Athugasemd: Prenta gæðaprófunarsíður áður en reynt er að leysa vandamálið. Frá heimaskjánum, snertu **Stillingar > Bilanaleit > Prenta gæðaprófunarsíður**.

Aðgerð	Já	Nei
<p>Skref 1</p> <p>a Fjarlægðu þurrku prentarahaussins og þrífðu síðan linsu prentarahaussins.</p> <p>b Prentaðu skjalið.</p> <p>Birtast lóðréttar dökkar rákir með myndum sem vantar á útprentun?</p>	Farðu í skref 2.	Vandamálið er leyst.
<p>Skref 2</p> <p>a Fjarlægðu myndeininguna og settu inn aftur.</p> <p>Viðvörðun—hugsanleg hættu: Ekki láta myndeininguna lenda í beinu ljósi. Löng viðvera í ljósi gæti valdið gæðavandamálum við prentun.</p> <p>Viðvörðun—hugsanleg hættu: Snertu ekki myndvalsinn. Sé það gert getur það haft áhrif á prentgæði prentverka í framtíðinni.</p> <p>b Prentaðu skjalið.</p> <p>Birtast lóðréttar dökkar rákir með myndum sem vantar á útprentun?</p>	Farðu í skref 3.	Vandamálið er leyst.

Aðgerð	Já	Nei
<p>Skref 3</p> <p>a Athugaðu hvort prentarinn er að nota ekta blekhylki frá Lexmark eða hylki sem er stutt.</p> <p>Athugasemd: Ef blekhylkið er ekki stutt, settu í hylki sem er stutt.</p> <p>b Prentaðu skjalið.</p> <p>Birtast lóðréttar dökkar rákir með myndum sem vantar á útprentun?</p>	<p>Hafðu samband við stuðning viðskiptavina.</p>	<p>Vandamálið er leyst.</p>

Endurteknir gallar



Athugasemd: Prenta gæðaprófunarsíður áður en reynt er að leysa vandamálið. Frá heimaskjánum, snertu **Stillingar > Bilanaleit > Prenta gæðaprófunarsíður**.

Aðgerð	Já	Nei
<p>Skref 1</p> <p>Notaðu gæðaprófunarsíður til að athuga hvort fjarlægðin á milli endurtekinna galla samsvari einhverju af eftirfarandi:</p> <p>Myndeiningarsett</p> <ul style="list-style-type: none"> • 96 mm (3,78 to.) • 37,7 mm (1,48 to.) <p>Blekhylki</p> <ul style="list-style-type: none"> • 43,5 mm (1,71 to.) • 37,5 mm (1,48 to.) <p>Færslurúlla</p> <ul style="list-style-type: none"> • 52 mm (2,05 to.) <p>Hitagjafi</p> <ul style="list-style-type: none"> • 79,8 mm (3,14 to.) • 62,5 mm (2,46 to.) <p>Samsvarar fjarlægðin milli endurtekinna galla mælingum blekhylkis eða myndeiningarsetts?</p>	<p>Farðu í skref 2.</p>	<p>Skráðu fjarlægðina og hafðu síðan samband við stuðning viðskiptavina.</p>
<p>Skref 2</p> <p>a Skiptu um viðkomandi birgðavöru.</p> <p>b Prentaðu skjalið.</p> <p>Birtast endurteknu gallarnir?</p>	<p>Hafðu samband við stuðning viðskiptavina.</p>	<p>Vandamálið er leyst.</p>

Prentverk prentast ekki

Aðgerð	Já	Nei
<p>Skref 1</p> <p>a Opnaðu prentsamskipti í skjalinu sem þú ert að prenta og athugaðu síðan hvort þú hefur valið réttan prentara.</p> <p>b Prentaðu skjalið.</p> <p>Er skjalið prentað?</p>	Vandamálið er leyst.	Farðu í skref 2.
<p>Skref 2</p> <p>a Athugaðu hvort kveikt sé á prentaranum.</p> <p>b Leystu úr villuboðum sem birtast á skjánum.</p> <p>c Prentaðu skjalið.</p> <p>Er skjalið prentað?</p>	Vandamálið er leyst.	Farðu í skref 3.
<p>Skref 3</p> <p>a Athugaðu hvort tengin eru að virka og hvort kaplar séu örugglega tengdir á milli tölvu og prentara.</p> <p>Skoðaðu skjölin sem fylgdu með prentaranum varðandi frekari upplýsingar.</p> <p>b Prentaðu skjalið.</p> <p>Er skjalið prentað?</p>	Vandamálið er leyst.	Farðu í skref 4.
<p>Skref 4</p> <p>a Slökktu á prentaranum, bíddu síðan í um það bil 10 sekúndur, og kveiktu á honum aftur.</p> <p>b Prentaðu skjalið.</p> <p>Er skjalið prentað?</p>	Vandamálið er leyst.	Farðu í skref 5.
<p>Skref 5</p> <p>a Fjarlægðu prentrekilinn og settu síðan upp aftur.</p> <p>b Prentaðu skjalið.</p> <p>Er skjalið prentað?</p>	Vandamálið er leyst.	Hafa samband stuðning viðskiptavina .

Trúnaðarmál og önnur skjöl í bið prentast ekki

Aðgerð	Já	Nei
<p>Skref 1</p> <p>a Athugaðu á stjórnborðinu hvort skjölin birtast í lista yfir Verk í bið.</p> <p>Athugasemd: Ef skjölin eru ekki á listanum, prentaðu þá skjölin með því að nota valkostina Prenta og bið.</p> <p>b Prentaðu skjölin.</p> <p>Voru skjölin prentuð?</p>	Vandamálið er leyst.	Farðu í skref 2.

Aðgerð	Já	Nei
<p>Skref 2</p> <p>Prentverkið kann að innihalda sniðvillu eða ógild gögn.</p> <ul style="list-style-type: none"> • Eyddu prentverkinu og sendu það síðan aftur. • Fyrir PDF-skrár, búðu til nýja skrá og prentaðu síðan skjölin. <p>Voru skjölin prentuð?</p>	Vandamálið er leyst.	Farðu í skref 3.
<p>Skref 3</p> <p>Ef þú ert að prenta af Netinu, þá getur prentarinn verið að lesa marga verktitla sem afrit.</p> <p>Fyrir Windows-notendur</p> <ol style="list-style-type: none"> Opnaðu samskipti kjörstillinga prentunar. Í flípa prenta og halda, smelltu á Nota prenta og halda, og smelltu síðan á Halda afriti skjala. Skráðu PIN-númer, og vistaðu síðan breytingarnar. Sendu verkið sem á að prenta. <p>Fyrir Macintosh-notendur</p> <ol style="list-style-type: none"> Vista og nefna hvert verk sérstaklega. Sendu verkin hvert fyrir sig. <p>Voru skjölin prentuð?</p>	Vandamálið er leyst.	Farðu í skref 4.
<p>Skref 4</p> <ol style="list-style-type: none"> Eyða nokkrum verkum í bið til að losa um minni prentarans. Prentaðu skjölin. <p>Voru skjölin prentuð?</p>	Vandamálið er leyst.	Farðu í skref 5.
<p>Skref 5</p> <ol style="list-style-type: none"> Bættu við prentaraminni. Prentaðu skjölin. <p>Voru skjölin prentuð?</p>	Vandamálið er leyst.	Hafa samband við stuðning viðskiptavina .

Verk prentast úr rangri skúffu eða á rangan pappír

Aðgerð	Já	Nei
<p>Skref 1</p> <ol style="list-style-type: none"> Athugaðu hvort þú ert að prenta á rétta gerð af pappír. Prentaðu skjalið. <p>Er skjalið prentað á rétta gerð pappírs?</p>	Farðu í skref 2.	Settu í rétta stærð og gerð af pappír.

Aðgerð	Já	Nei
<p>Skref 2</p> <p>a Það fer eftir þínu stýrikerfi, skilgreindu pappírsstærð og gerð pappírs í kjörstillingum prentunar eða í samskiptum prentunar.</p> <p>Athugasemd: Þú getur einnig breytt stillingunum á stjórnborði prentarans. Frá heimaskjánum, snertu Stillingar > Pappír > Uppsetning skúffu > Pappírsstærð/gerð.</p> <p>b Vertu viss um að stillingar samsvari pappírnum sem var hlaðið í skúffuna.</p> <p>c Prentaðu skjalið.</p> <p>Er skjalið prentað á rétta gerð pappírs?</p>	Vandamálið er leyst.	Farðu í skref 3.
<p>Skref 3</p> <p>a Athugaðu hvort skúffur séu tengdar. Varðandi frekari upplýsingar, sjá "Tengja skúffur" á síðu 49.</p> <p>b Prentaðu skjalið.</p> <p>Er skjalið prentað úr réttri skúffu?</p>	Vandamálið er leyst.	Hafðu samband við stuðning viðskiptavina .

Hæg prentun

Aðgerð	Já	Nei
<p>Skref 1</p> <p>Vertu viss um að prentarakapallinn sé tengdur við prentara og tölvuna, prentþjón, valkost eða annan búnað netkerfis.</p> <p>Er prentarinn lengi að prenta?</p>	Farðu í skref 2.	Vandamálið er leyst.
<p>Skref 2</p> <p>a Vertu viss um að prentarinn sé ekki í Þögullu stillingu. Á heimaskjánum, snertu Stillingar > Tæki > Viðhald > Valmynd uppsetningar > Notkun tækis > Hljóðlát stilling.</p> <p>b Prentaðu skjalið.</p> <p>Er prentarinn lengi að prenta?</p>	Farðu í skref 3.	Vandamálið er leyst.
<p>Skref 3</p> <p>a Það fer eftir þínu stýrikerfi, skilgreindu upplausn prentunar í kjörstillingum prentunar eða í samskiptum prentunar.</p> <p>b Stilltu upplausnina á 600 dpi.</p> <p>c Prentaðu skjalið.</p> <p>Er prentarinn lengi að prenta?</p>	Farðu í skref 4.	Vandamálið er leyst.

Aðgerð	Já	Nei
<p>Skref 4</p> <p>a Frá heimaskjánum, snertu Stillingar > Prenta > Gæði > Upplausn í prentun.</p> <p>b Stilltu upplausnina á 600 dpi.</p> <p>c Prentaðu skjalið.</p> <p>Er prentarinn lengi að prenta?</p>	Farðu í skref 5.	Vandamálið er leyst.
<p>Skref 5</p> <p>a Það fer eftir þínu stýrikerfi, skilgreindu gerð pappírs í kjörstillingum prentunar eða í samskiptum prentunar.</p> <p>Athugasemdir:</p> <ul style="list-style-type: none"> • Vertu viss um að stillingin samsvari pappírnum sem var hlaðið. • Þú getur einnig breytt stillingunni á stjórnborði prentarans. • Það tekur lengi tíma að prenta á mjög þykkan pappír. • Pappír mjórri en bréf, A4 og lagalegt tekur lengri tíma í prentun. <p>b Prentaðu skjalið.</p> <p>Er prentarinn lengi að prenta?</p>	Farðu í skref 6.	Vandamálið er leyst.
<p>Skref 6</p> <p>a Vertu viss um að stillingar prentarans fyrir áferð og þyngd samsvari pappírnum sem er hlaðið.</p> <p>Frá heimaskjánum, snertu Stillingar > Pappír > Uppsetning á miðli > Gerðir miðla.</p> <p>Athugasemd: Gróf áferð pappírs og mjög þykkur pappír tekur lengri tíma í prentun.</p> <p>b Prentaðu skjalið.</p> <p>Er prentarinn lengi að prenta?</p>	Farðu í skref 7.	Vandamálið er leyst.
<p>Skref 7</p> <p>Fjarlægja verk í bið.</p> <p>Er prentarinn lengi að prenta?</p>	Farðu í skref 8.	Vandamálið er leyst.
<p>Skref 8</p> <p>a Vertu viss um að prentarinn sé ekki að ofhitna.</p> <p>Athugasemdir:</p> <ul style="list-style-type: none"> • Leyfðu prentaranum að kólna eftir löng prentverk. • Fylgstu með meðmæltum umhverfishita fyrir prentarann. Varðandi frekari upplýsingar, sjá “Velja staðsetningu fyrir prentarann” á síðu 19. <p>b Prentaðu skjalið.</p> <p>Er prentarinn lengi að prenta?</p>	Hafðu samband við stuðning viðskiptavina.	Vandamálið er leyst.

Prentarinn svarar ekki

Aðgerð	Já	Nei
<p>Skref 1 Athugaðu að rafmagnssnúran sé tengd við rafmagnsinnstungu.</p> <p> VARÚÐ—HUGSANLEG HÆTTA: Til að koma í veg fyrir hættu á eldsvoða eða raflosti tengið rafmagnssnúruna við innstungu með viðeigandi getu og rétta jarðtengingu sem er nálægt vörunni og auðveldlega aðgengileg.</p> <p>Er prentarinn að svara?</p>	Vandamálið er leyst.	Farðu í skref 2.
<p>Skref 2 Athugaðu að ekki sé slökkt á rafmagnsinnstungu með rofa eða öryggi.</p> <p>Er slökkt á rafmagnsinnstungu með rofa eða öryggi?</p>	Kveiktu á rofanum eða endurstilltu öryggið.	Farðu í skref 3.
<p>Skref 3 Athugaðu hvort kveikt sé á prentaranum.</p> <p>Er kveikt á prentaranum?</p>	Farðu í skref 4.	Kveiktu á prentaranum
<p>Skref 4 Athugaðu hvort prentarinn sé í svefnstillingu eða stillingu í dvala.</p> <p>Er prentarinn í svefnstillingu eða stillingu í dvala?</p>	Ýttu á straumhappinn til að vekja prentarann,	Farðu í skref 5.
<p>Skref 5 Athugað hvort snúrur í prentara og tölvu séu í réttum tengjum.</p> <p>Eru kaplar settir í rétt tengi?</p>	Farðu í skref 6.	Settu kapla í rétt tengi.
<p>Skref 6 Slökktu á prentaranum, settu upp valkosti vélbúnaðar og kveiktu síðan á honum aftur. Skoðu skjölin sem fylgdu með aukabúnaðinum varðandi frekari upplýsingar.</p> <p>Er prentarinn að svara?</p>	Vandamálið er leyst.	Farðu í skref 7.
<p>Skref 7 Settu upp réttan rekil fyrir prentara.</p> <p>Er prentarinn að svara?</p>	Vandamálið er leyst.	Farðu í skref 8.
<p>Skref 8 Slökktu á prentaranum, bíddu síðan í um það bil 10 sekúndur, og kveiktu á honum aftur.</p> <p>Er prentarinn að svara?</p>	Vandamálið er leyst.	Hafðu samband við stuðning viðskiptavina .

Get ekki lesið minniskort

Aðgerð	Já	Nei
<p>Skref 1 Athuga hvort prentarinn er ekki upptekinn við að vinna við aðra prentun, afritun, skönnun eða faxesendingu.</p> <p>Er prentarinn tilbúinn?</p>	Farðu í skref 3.	Farðu í skref 2.
<p>Skref 2</p> <ul style="list-style-type: none"> • Bíða þar til að prentarinn lýkur við vinnslu á öðru verki. • Fjarlægðu minniskortið og settu inn aftur. <p>Þekkir prentarinn minniskortið?</p>	Vandamálið er leyst.	Farðu í skref 3.
<p>Skref 3 Athugaðu hvort minniskort sé sett í USB-tengið að framan.</p> <p>Athugasemd: Minniskort mun ekki virka sé það sett í USB-tengið að aftan.</p> <p>Er minniskortið sett í rétt tengi?</p>	Farðu í skref 5.	Farðu í skref 4.
<p>Skref 4 Settu minniskortið í rétt tengi.</p> <p>Þekkir prentarinn minniskortið?</p>	Vandamálið er leyst.	Farðu í skref 5.
<p>Skref 5 Athugaðu hvort minniskortið er stutt. Varðandi frekari upplýsingar, sjá "Studd minniskort og skráargerðir" á síðu 66.</p> <p>Er minniskortið stutt?</p>	Farðu í skref 7.	Farðu í skref 6.
<p>Skref 6 Settu inn minniskort sem er stutt.</p> <p>Þekkir prentarinn minniskortið?</p>	Vandamálið er leyst.	Farðu í skref 7.
<p>Skref 7 Fjarlægðu minniskortið og settu inn aftur.</p> <p>Þekkir prentarinn minniskortið?</p>	Vandamálið er leyst.	Hafðu samband við stuðning viðskiptavina .

Virkja USB-tengið

Frá heimaskjánum, snertu **Stillingar > Netkerfi/tengi > USB > Virkja USB-tengi**.

Losa um flækjur

Komast hjá stíflum

Settu í pappír á réttan hátt

- Vertu viss um að pappírinn liggja flatur í skúffunni.

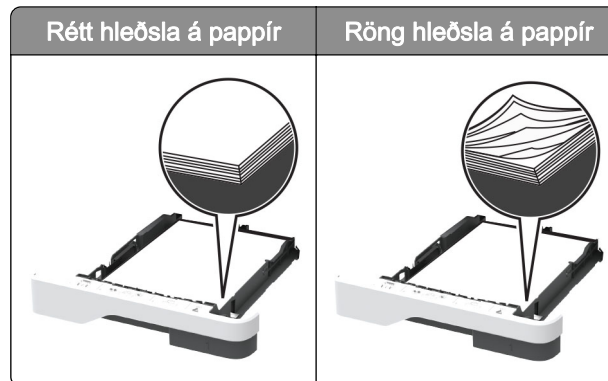

- Ekki hlaða né fjarlægja skúffu þegar prentarinn er að prenta.
- Ekki hlaða of miklum pappír. Vertu viss um að hæð á stafla sé fyrir neðan vísun á hámarksfyllingu.
- Ekki renna pappírnum í skúffuna. Hlaðið pappírnum eins og sýnt er á skýringarmyndinni.

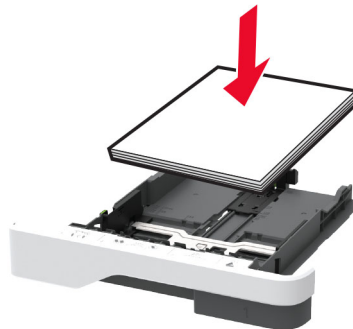

- Vertu viss um að stýringar fyrir pappír séu rétt staðsettar og eru ekki að ýta þétt á móti pappír eða umslögum.
- Ýttu skúffunni þétt inn í prentarann eftir hleðslu á pappír.

Notið meðmæltan pappír

- Notið aðeins meðmæltan pappír eða sérstakan miðil.
- Ekki hlaða krumpuðum, brotnum, rökum, beygluðum eða krulluðum pappír.

- Sveigðu, blaðaðu og jafnaðu pappírsbrúnir áður en pappírnum er hlaðið.

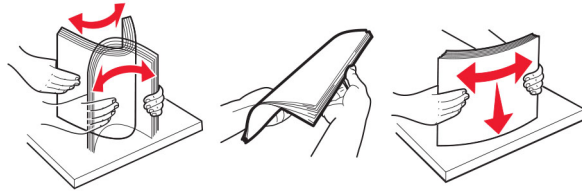

- Ekki nota pappír sem hefur verið skorinn eða klipptur með hendi.
- Ekki blanda saman pappírsstærðum, þyngd og gerð saman í skúffu.
- Vertu viss um að stærð og gerð pappírs sé rétt stillt í tölvunni eða á stjórnborði prentarans.
- Geymið pappír samkvæmt ráðleggingum framleiðanda.

Finna staðsetningar flækju

Athugasemdir:

- Þegar Flækjuaðstoð er stillt á Kveikt, sendir prentarinn sjálfkrafa auðar síður eða síður með prentun að hluta eftir að flækt síða hefur verið hreinsuð. Athugaðu útprentun varðandi auðar síður.
- Þegar Endurheimt flækju er stillt á Kveikt eða Sjálfvirkt, þá endurprentar prentarinn flæktar síður.

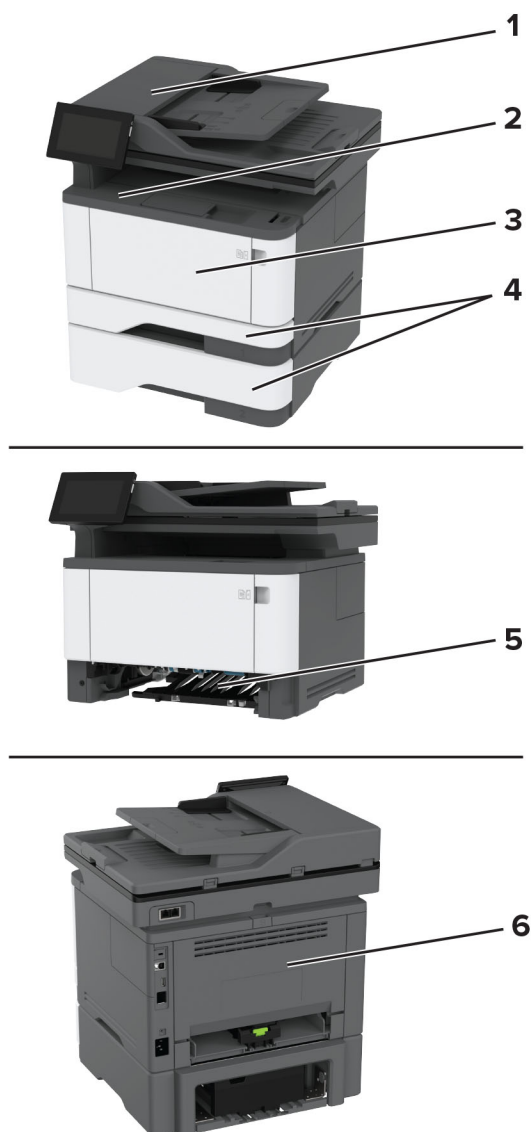

	Staðsetningar flækju
1	Sjálfvirkur matari skjala
2	Staðalbakki
3	Fjölnotamatari
4	Skúffur
5	Tvívirk (duplex)-eining
6	Hurð að aftan

Pappírsstífla í sjálfvirkum matara skjala

- 1 Fjarlægðu öll upphafleg skjöl úr skúffu sjálfvirks matara skjala.
- 2 Opnaðu hurð C.

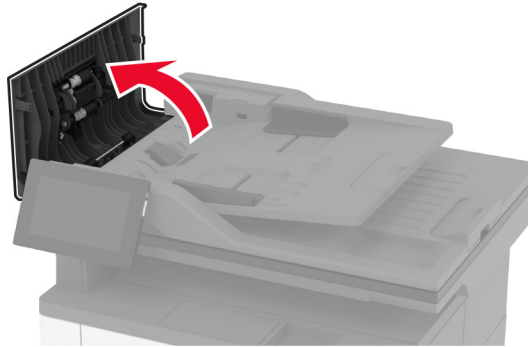

- 3 Fjarlægðu pappírinn sem stíflaðist.

Athugasemd: Vertu viss um að öll pappírssnifsi hafi verið fjarlægð.

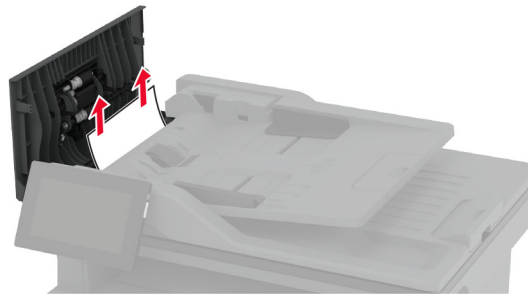

- 4 Loka hurð C.

Pappírsstífla í staðalskúffu

- 1 Lyftu skannanum og fjarlægðu síðan flækta pappírinn.

Athugasemd: Vertu viss um að öll pappírssnifsi hafi verið fjarlægð.



2 Láttu skannan síga niður.

Pappírsstífla í fjölnotamatara

1 Fjarlægðu pappír úr fjölnotamataranum.



2 Fjarlægðu pappírinn sem stíflaðist.

Athugasemd: Vertu viss um að öll pappírssnifsi hafi verið fjarlægð.

3 Lokaðu fjölnotamataranum.

4 Opnaðu hurð að framan.

Viðvörðun—hugsanleg hættu: Til að koma í veg fyrir skemmdir frá rafstöðuhleðslu, skaltu snerta einhvern sýnilegan málmramma í prentaranum áður en þú nálgast eða snertir innri hluta prentarans.

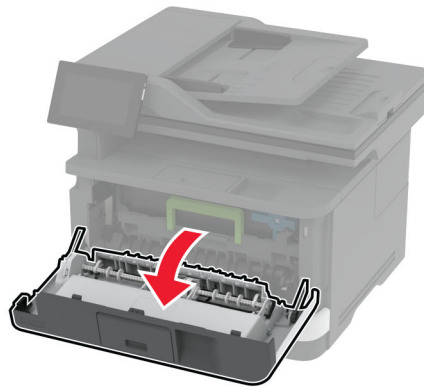
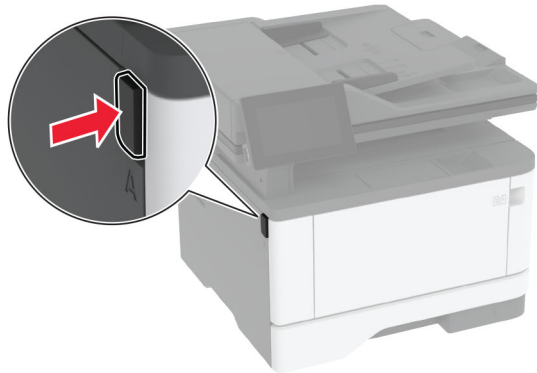

5 Fjarlægðu mynddeininguna.

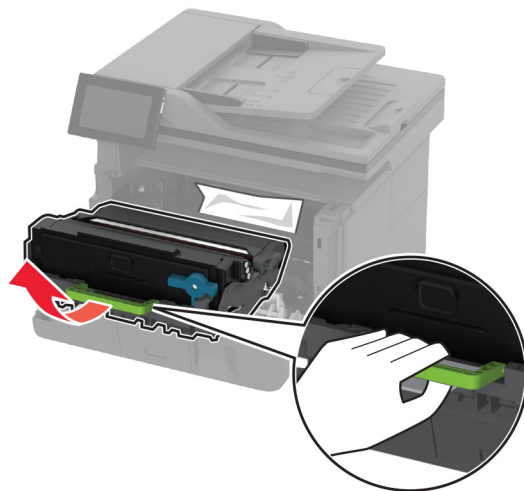

Viðvörðun—hugsanleg hættu: Ekki láta myndvalsinn vera í beinu ljósi meira en 10 mínútur. Löng viðvera í ljósi gæti valdið gæðavandamálum við prentun.

Viðvörðun—hugsanleg hættu: Snertu ekki myndvalsinn. Sé það gert getur það haft áhrif á prentgæði prentverka í framtíðinni.



6 Fjarlægðu pappírinn sem stíflaðist.

 **VARÚÐ—HEITT YFIRBORÐ:** Prentarinn kann að vera heitur að innanverðu. Til að draga úr hættu á meiðslum frá heitum hlut, leyfið yfirborðinu að kólna áður en það er snert.

Athugasemd: Vertu viss um að öll pappírssnifsi hafi verið fjarlægð.



7 Settu myndeyninguna á sinn stað.

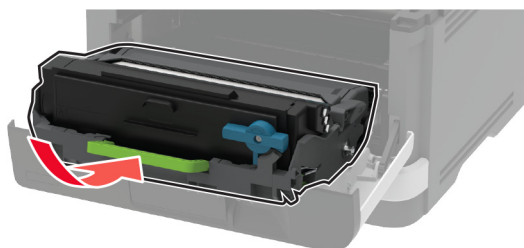

8 Lokaðu hurðinni.

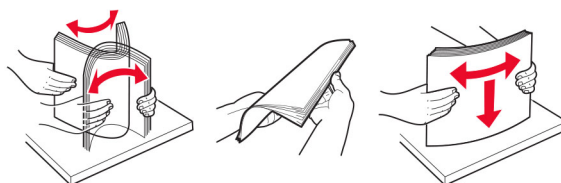
9 Opnaðu fjölnotamatarann.**10** Sveigðu, blaðaðu og jafnaðu pappírbrúnir áður en pappírnum er hlaðið.

11 Settu pappír í aftur.

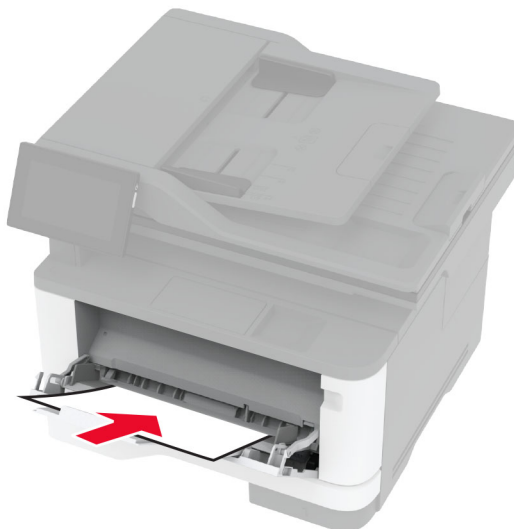

Pappírsstífla í staðalskúffu

1 Fjarlægðu skúffuna.

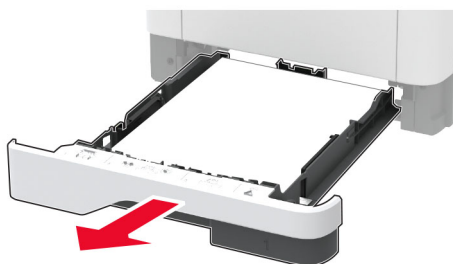

2 Opnaðu hurð að framan.

Viðvörðun—hugsanleg hættu: Til að koma í veg fyrir skemmdir frá rafstöðuhleðslu, skaltu snerta einhvern sýnilegan málmramma í prentaranum áður en þú nálgast eða snertir innri hluta prentarans.

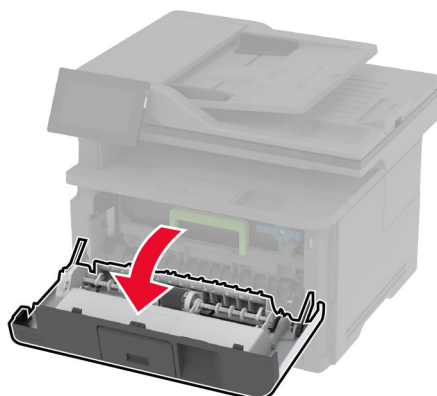
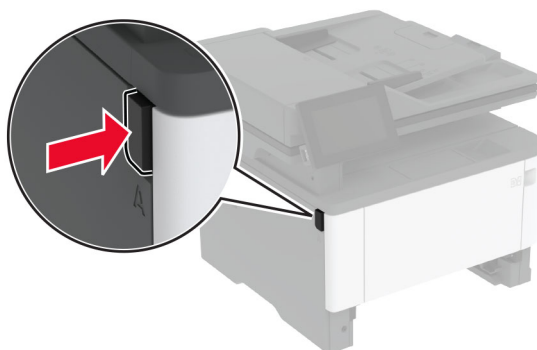

3 Fjarlægðu mynddeininguna.



Viðvörðun—hugsanleg hættu: Ekki láta myndvalsinn vera í beinu ljósi meira en 10 mínútur. Löng viðvera í ljósi gæti valdið gæðavandamálum við prentun.

Viðvörðun—hugsanleg hættu: Snertu ekki myndvalsinn. Sé það gert getur það haft áhrif á prentgæði prentverka í framtíðinni.



4 Fjarlægðu pappírinn sem stíflaðist.

 **VARÚÐ—HEITT YFIRBORÐ:** Prentarinn kann að vera heitur að innanverðu. Til að draga úr hættu á meiðslum frá heitum hlut, leyfið yfirborðinu að kólna áður en það er snert.

Athugasemd: Vertu viss um að öll pappírssnifsi hafi verið fjarlægð.



5 Settu myndeinguna á sinn stað.

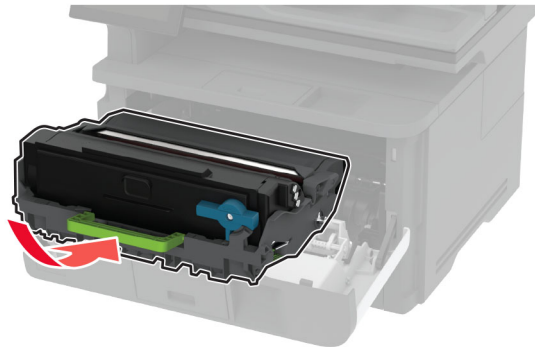

6 Lokaðu hurð að framan og settu síðan inn skúffuna..

7 Opnaðu hurð að aftan.

 **VARÚÐ—HEITT YFIRBORÐ:** Prentarinn kann að vera heitur að innanverðu. Til að draga úr hættu á meiðslum frá heitum hlut, leyfið yfirborðinu að kólna áður en það er snert.

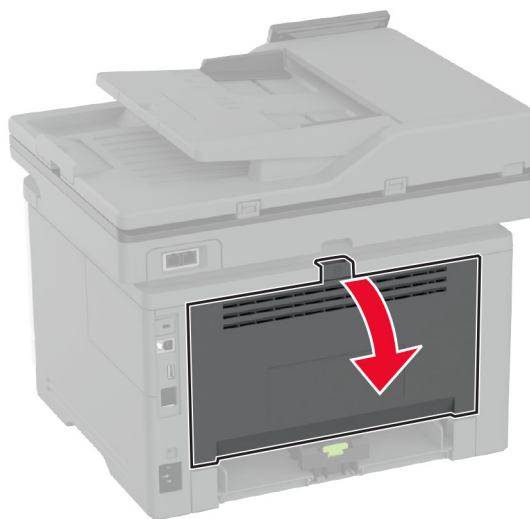

8 Fjarlægðu pappírinn sem stíflaðist.

Athugasemd: Vertu viss um að öll pappírssnifsi hafi verið fjarlægð.

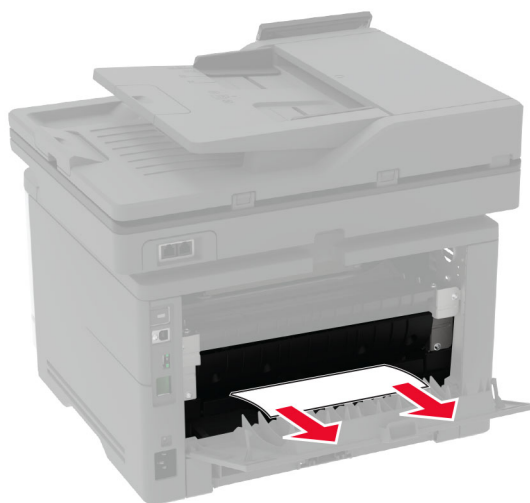

9 Lokaðu hurð að aftan.

Pappírslækja í skúffunni sem er aukabúnaður

1 Fjarlægðu aukaskúffuna.



2 Fjarlægðu pappírinn sem stíflaðist.

Athugasemd: Vertu viss um að öll pappírssnifsi hafi verið fjarlægð.

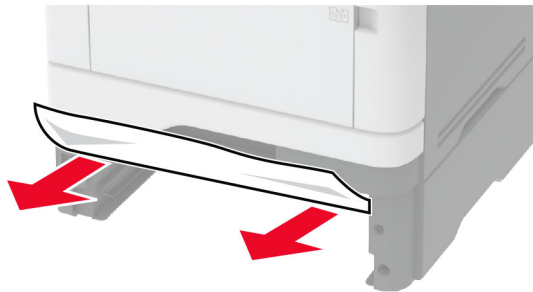

3 Settu skúffuna inn.

Pappírstífla í tvívirkri einingu (duplex)

1 Opnaðu hurð að framan.

Viðvörðun—hugsanleg hættu: Til að koma í veg fyrir skemmdir frá rafstöðuhleðslu, skaltu snerta einhvern sýnilegan málmramma í prentaranum áður en þú nálgast eða snertir innri hluta prentarans.

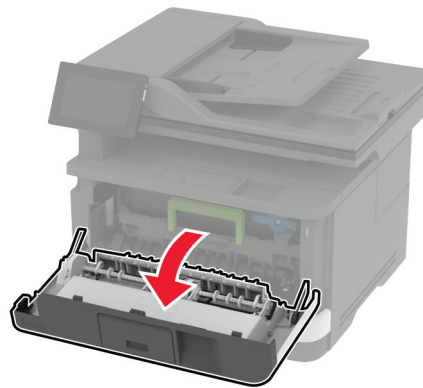
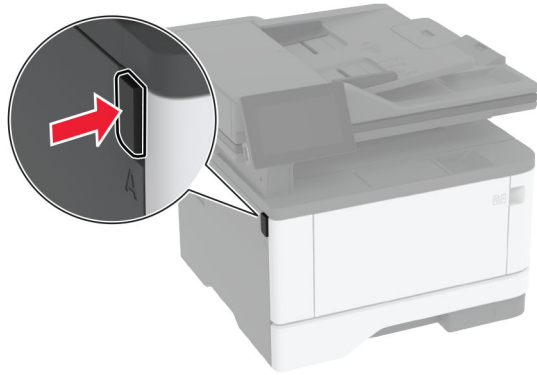

2 Fjarlægðu mynddeininguna.

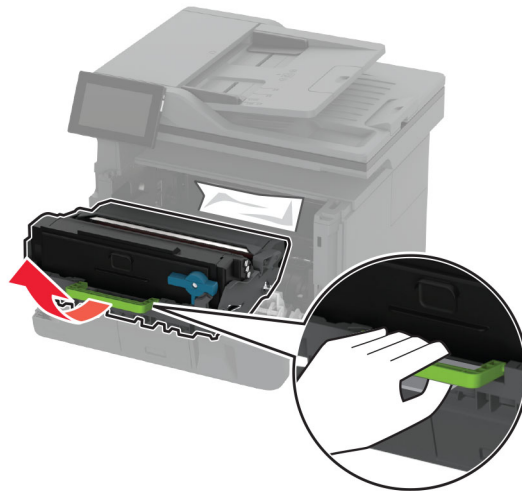

Viðvörðun—hugsanleg hættu: Ekki láta myndvalsinn vera í beinu ljósi meira en 10 mínútur. Löng viðvera í ljósi gæti valdið gæðavandamálum við prentun.

Viðvörðun—hugsanleg hættu: Snertu ekki myndvalsinn. Sé það gert getur það haft áhrif á prentgæði prentverka í framtíðinni.



3 Fjarlægðu pappírinn sem stíflaðist.

VARÚÐ—HEITT YFIRBORÐ: Prentarinn kann að vera heitur að innanverðu. Til að draga úr hættu á meiðslum frá heitum hlut, leyfið yfirborðinu að kólna áður en það er snert.

Athugasemd: Vertu viss um að öll pappírssnifsi hafi verið fjarlægð.



4 Settu myndeinguna á sinn stað.

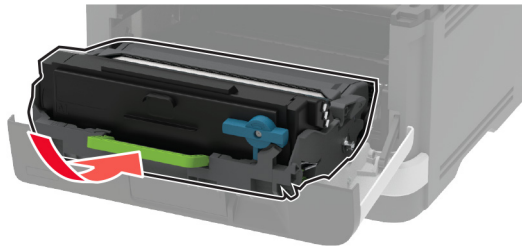

5 Lokaðu hurðinni.

6 Fjarlægðu skúffuna.

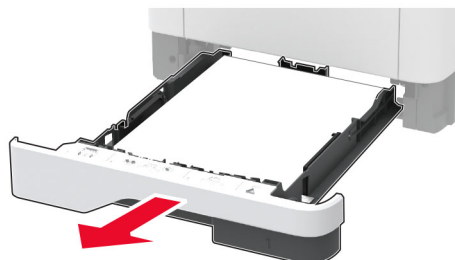

7 Ýttu á hespu á tvívirkri (duplex)-einingu til að opna hana.

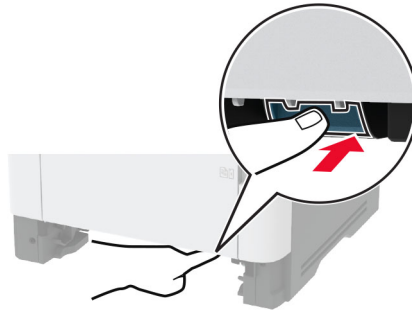

8 Fjarlægðu pappírinn sem stíflaðist.

Athugasemd: Vertu viss um að öll pappírssnifsi hafi verið fjarlægð.



9 Lokaðu tvívirku einingunni.

10 Settu skúffuna inn.

Pappírsstífla í hurð að aftan

1 Opnaðu hurð að framan.

Viðvörðun—hugsanleg hættu: Til að koma í veg fyrir skemmdir frá rafstöðuhleðslu, skaltu snerta einhvern sýnilegan málmramma í prentaranum áður en þú nálgast eða snertir innri hluta prentarans.

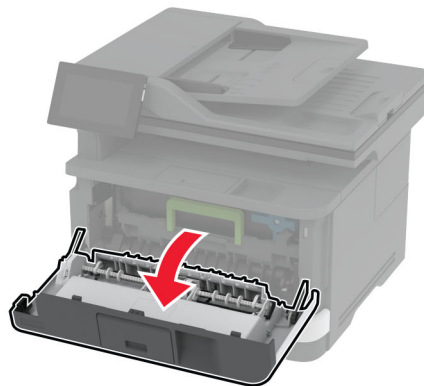
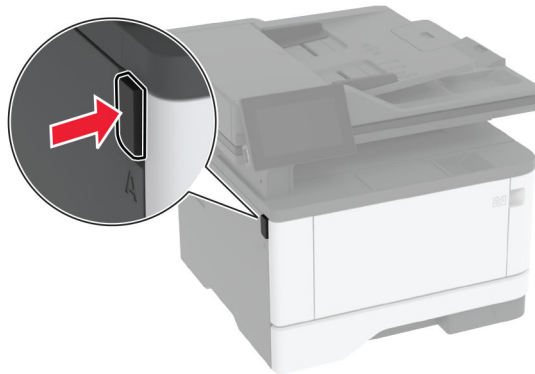

2 Fjarlægðu myndeinguna.

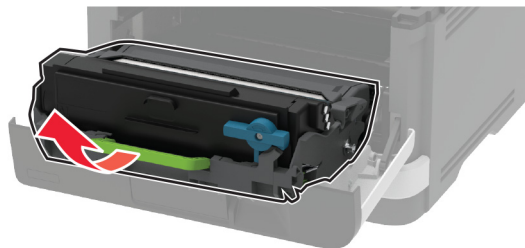

Viðvörðun—hugsanleg hættu: Ekki láta myndvalsinn vera í beinu ljósi meira en 10 mínútur. Löng viðvera í ljósi gæti valdið gæðavandamálum við prentun.

Viðvörðun—hugsanleg hættu: Snertu ekki myndvalsinn. Sé það gert getur það haft áhrif á prentgæði prentverka í framtíðinni.



3 Opnaðu hurð að aftan.

 **VARÚÐ—HEITT YFIRBORD:** Prentarinn kann að vera heitur að innanverðu. Til að draga úr hættu á meiðslum frá heitum hlut, leyfið yfirborðinu að kólna áður en það er snert.

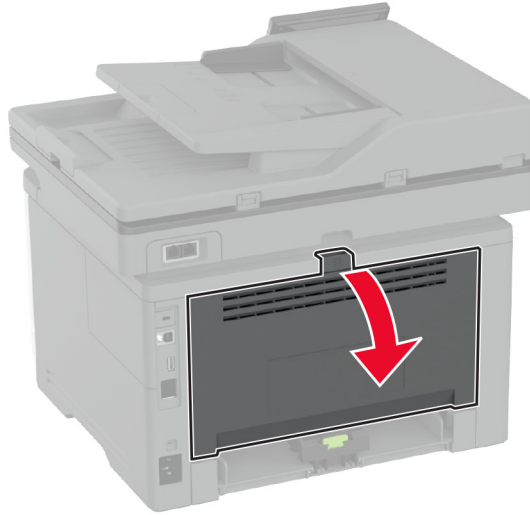

4 Fjarlægðu pappírinn sem stíflaðist.

Athugasemd: Vertu viss um að öll pappírssnifsi hafi verið fjarlægð.

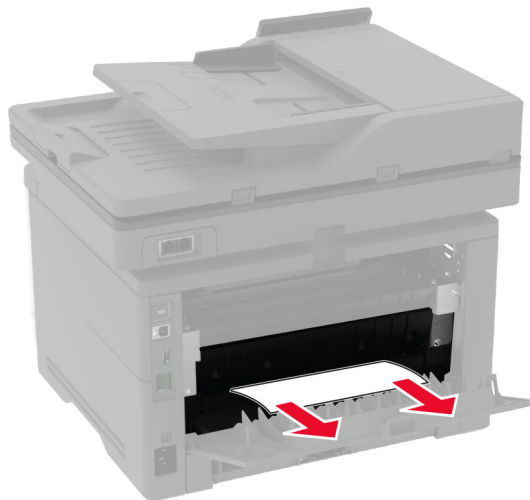

5 Lokaðu hurð að aftan.

6 Settu myndeinguna á sinn stað.

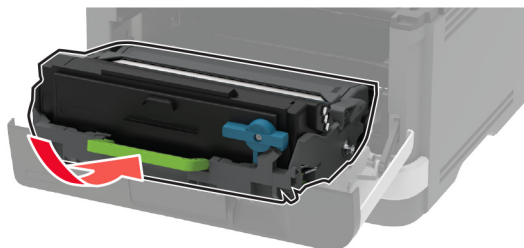

7 Lokaðu hurð að framan.

Vandamál við nettengingu

Get ekki opnað innfelldan vefþjón

Aðgerð	Já	Nei
<p>Skref 1</p> <p>a Athugaðu hvort kveikt sé á prentaranum.</p> <p>b Fara í innbyggða vefþjóninn (EWS).</p> <p>Geturðu opnað EWS?</p>	Vandamálið er leyst.	Farðu í skref 2.
<p>Skref 2</p> <p>a Vertu viss um að IP-tala prentarans sé rétt.</p> <p>Athugasemdir:</p> <ul style="list-style-type: none"> Skoða IP-töluna á heimaskjánum. IP-tala birtist sem fjögur sett af tölum sem eru aðskildar af punktum, svo sem 123.123.123.123. <p>b Fara í EWS.</p> <p>Geturðu opnað EWS?</p>	Vandamálið er leyst.	Farðu í skref 3.
<p>Skref 3</p> <p>a Gakktu úr skugga um að þú hafir sett upp studdan vafra:</p> <ul style="list-style-type: none"> Internet Explorer útgáfa 11 eða nýrri Microsoft Edge Safari útgáfa 6 eða nýrri Google Chrome™ útgáfa 32 eða nýrri Mozilla Firefox útgáfa 24 eða nýrri <p>b Fara í EWS.</p> <p>Geturðu opnað EWS?</p>	Vandamálið er leyst.	Farðu í skref 4.

Aðgerð	Já	Nei
<p>Skref 4</p> <p>a Athugun hvort tenging við netkerfi sé virk. Athugasemd: Ef tengingin virkar ekki skaltu hafa samband við kerfisstjórnann þinn.</p> <p>b Fara í EWS.</p> <p>Geturðu opnað EWS?</p>	Vandamálið er leyst.	Farðu í skref 5.
<p>Skref 5</p> <p>a Vertu viss um að tengingar á köplum við prentarann og prentþjóninn séu rétt tengdar. Skoðaðu skjölin sem fylgdu með prentþjóninum varðandi frekari upplýsingar.</p> <p>b Fara í EWS.</p> <p>Geturðu opnað EWS?</p>	Vandamálið er leyst.	Farðu í skref 6.
<p>Skref 6</p> <p>a Athugaðu hvort staðgengilsþjónar (proxy) séu óvirkir. Athugasemd: Ef þjónarnir eru óvirkir skaltu hafa samband við kerfisstjórnann þinn.</p> <p>b Fara í EWS.</p> <p>Geturðu opnað EWS?</p>	Vandamálið er leyst.	Hafðu samband við stuðning viðskiptavina .

Get ekki tengt prentarann við þráðlausa netið (Wi-Fi)

Aðgerð	Já	Nei
<p>Skref 1</p> <p>Vertu viss um að Virkur tengibúnaður sé stilltur á Sjálfvirkt. Á heimaskjánum, snertu Stillingar > Netkerfi/tengi > Yfirlit netkerfis > Virkur tengibúnaður > Sjálfvirkt.</p> <p>Getur prentarinn tengst við þráðlaust netkerfi (Wi-Fi)?</p>	Vandamálið er leyst.	Farðu í skref 2.
<p>Skref 2</p> <p>Athugaðu hvort rétt Wi-Fi net sé valið. Athugasemd: Sumir beinar geta deilt sjálfvöldu SSID.</p> <p>Erðu að reyna að tengjast réttu Wi-Fi neti?</p>	Farðu í skref 4.	Farðu í skref 3.
<p>Skref 3</p> <p>Tengstu við rétt þráðlaust net (Wi-Fi). Varðandi frekari upplýsingar, sjá "Tengja prentarann við þráðlaust netkerfi (Wi-Fi)" á síðu 56.</p> <p>Getur prentarinn tengst við þráðlaust netkerfi (Wi-Fi)?</p>	Vandamálið er leyst.	Farðu í skref 4.

Aðgerð	Já	Nei
<p>Skref 4 Athugaði öryggisstillingu þráðlausrar tengingar Frá heimaskjánum, snertu Stillingar > Netkerfi/tengi > Þráðlaust > Öryggisstilling þráðlausrar tengingar.</p> <p>Er rétt öryggisstilling þráðlausrar tengingar valin?</p>	Farðu í skref 6.	Farðu í skref 5.
<p>Skref 5 Veldu rétta öryggisstillingu fyrir þráðlausa tengingu.</p> <p>Getur prentarinn tengst við þráðlaust netkerfi (Wi-Fi)?</p>	Vandamálið er leyst.	Farðu í skref 6.
<p>Skref 6 Vertu viss um að þú hafir skráð rétt aðgangsorð fyrir netið. Athugasemd: Skrifaðu hjá þér millibil, tölur og upphafsstafi í aðgangsorðinu.</p> <p>Getur prentarinn tengst við þráðlaust netkerfi (Wi-Fi)?</p>	Vandamálið er leyst.	Hafa samband við stuðning viðskiptavina .

Vandamál varðandi rekstarvörur

Skiptu um hylki, misræmi á svæði prentara

Til að leiðrétta þetta vandamál skaltu kaupa hylki með réttu svæði sem samsvarar svæði prentarans eða kaupa hylki sem gildir á heimsvísu.

- Fyrsta talan í skilaboðunum á eftir 42 gefur til kynna svæði prentarans.
- Önnur talan í skilaboðunum á eftir 42 gefur til kynna hylkisins.

Svæði prentara og prenthylkja

Svæði	Talnakóði
Á heimsvísu eða óskilgreint svæði	0
Norður-Ameríka (Bandaríkin, Kanada)	1
Evrópska efnahagssvæðið, Vestur-Evrópa, Norðurlöndin, Sviss	2
Kyrrahafssvæði Asíu	3
Latneska Ameríka	4
Afgangurinn af Evrópu, Mið-Austurlönd, Afríka	5
Ástralía, Nýja-Sjáland	6
Ógilt svæði	9

Athugasemd: Prentaðu gæðaprófunarsíður til að finna svæðisstillingar á prentaranum og á prenthylki. Frá heimaskjánum, snertu **Stillingar > Bilanaleit > Prenta gæðaprófunarsíður.**

Rekstrarvara sem er ekki frá Lexmark

Prentarinn hefur uppgötvað rekstrarvöru eða hlut sem er ekki frá Lexmark sem er uppsettur í prentaranum.

Lexmark prentarinn þinn er hannaður til að virka best með upprunalegum rekstrarvörum og hlutum frá Lexmark. Notkun á rekstrarvörum eða hlutum frá þriðja aðila getur haft áhrif á afköst, áreiðanleika eða endingu prentarans og myndeiningar hans.

Allar vísanir á endingu eru hannaðar til að virka með rekstrarvörum eða hlutum frá Lexmark og geta því gefið ónákvæmar niðurstöður ef rekstrarvörur eða hlutir frá þriðja aðila eru notaðir. Notkun á hlutum myndeiningar umfram ætlaða endingu geta skaðað Lexmark-prentarann þinn eða tengda hluti.

Viðvörðun—hugsanleg hættu: Notkun á rekstrarvörum eða hlutum frá þriðja aðila getur haft áhrif á ábyrgð. Ábyrgðin nær ekki yfir skemmdir vegna notkunar á rekstrarvörum eða hlutum frá þriðja aðila.

Til að samþykkja þessa áhættu og að halda áfram með notkun á rekstrarvörum eða hlutum frá öðrum aðila í prentaranum, ýttu á og haltu villuboðum á skjá prentarans með tveimur fingrum í 15 sekúndur. Þegar staðfestingargluggi birtist skaltu snerta **Halda áfram**.

Ef þú vilt ekki samþykkja þessa áhættu, fjarlægðu þá rekstrarvöru eða hlut frá þriðja aðila úr prentaranum þínum, og settu síðan ósvikna rekstrarvöru eða hlut frá Lexmark í staðinn. Varðandi frekari upplýsingar, sjá [“Nota upprunalega hluti og rekstarvörur frá Lexmark” á síðu 153](#).

Ef prentarinn prentar ekki eftir að villuboð hafa verið hreinsuð, endurstilltu þá teljara notkunar rekstrarvöru.

- 1 Frá heimaskjánum, snertu **Stillingar > Tæki > Viðhald > Uppsetningarvalmynd > Notkun rekstrarvöru og teljarar**.
- 2 Veldu hlut eða rekstrarvöru sem þú vilt endurstilla og snertu síðan **Start**.
- 3 Lestu viðvörðunarskilaboðin og snertu síðan **Halda áfram**.
- 4 Notaðu tvo fingur og snertu skjáinn í 15 sekúndur til að hreinsa skilaboðin.

Athugasemd: Ef þú getur ekki endurstillt teljara notkunar á rekstrarvöru, skilaðu hlut rekstrarvöru til þess staðar sem hann var keyptur á.

Vandamál við mötun pappírs

Umslag lokast við prentun

Aðgerð	Já	Nei
<p>Skref 1</p> <p>a Notaðu umslög sem hafa verið geymd í þurru umhverfi.</p> <p>Athugasemd: Prentun á umslög með miklu rakainnihaldi getur lokað flípanum.</p> <p>b Sendu verkið sem á að prenta.</p> <p>Lokast umslagið við prentun?</p>	Farðu í skref 2.	Vandamálið er leyst.

Aðgerð	Já	Nei
<p>Skref 2</p> <p>a Vertu viss um að gerð pappírs sé stillt á Umslag. Frá heimaskjánum, snertu Stillingar > Pappír > Uppsetning skúffu > Pappírsstærð/gerð.</p> <p>b Sendu verkið sem á að prenta.</p> <p>Lokast umslagið við prentun?</p>	Hafðu samband við stuðning viðskiptavina .	Vandamálið er leyst.

Prentun með samröðun virkar ekki

Aðgerð	Já	Nei
<p>Skref 1</p> <p>a Frá heimaskjánum, snertu Stillingar > Prenta > Útlit > Samröðun.</p> <p>b Snertu Kveikt [1,2,1,2,1,2].</p> <p>c Prentaðu skjalið.</p> <p>Er skjalinu raðað rétt?</p>	Vandamálið er leyst.	Farðu í skref 2.
<p>Skref 2</p> <p>a Opnaðu gluggann Prentsamskipti úr því skjali sem þú ert að reyna að prenta og veldu síðan Samraða.</p> <p>b Prentaðu skjalið.</p> <p>Er skjalinu raðað rétt?</p>	Vandamálið er leyst.	Farðu í skref 3.
<p>Skref 3</p> <p>a Fækkaðu fjölda á síðum sem á að prenta.</p> <p>b Prentaðu skjalið.</p> <p>Er síðunum raðað rétt saman?</p>	Vandamálið er leyst.	Hafðu samband við stuðning viðskiptavina .

Tenging á skúffum virkar ekki

Aðgerð	Já	Nei
<p>Skref 1</p> <p>a Athugaðu hvort skúffur séu með sömu pappírsstærð og gerð pappírs.</p> <p>b Athugaðu hvort stýringar séu rétt staðsettar.</p> <p>c Prentaðu skjalið.</p> <p>Tengjast skúffurnar rétt?</p>	Vandamálið er leyst.	Farðu í skref 2.

Aðgerð	Já	Nei
<p>Skref 2</p> <p>a Frá heimaskjánum, snertu Stillingar > Pappír > Uppsetning skúffu > Pappírsstærð/gerð.</p> <p>b Stillið stærð pappírs og gerð til að samsvara pappírnum sem hlaðið er í tengdu skúffurnar.</p> <p>c Prentaðu skjalið.</p> <p>Tengjast skúffurnar rétt?</p>	Vandamálið er leyst.	Farðu í skref 3.
<p>Skref 3</p> <p>a Vertu viss um að Tenging á skúffum sé stillt á Sjálfvirkt. Varðandi frekari upplýsingar, sjá "Tengja skúffur" á síðu 49.</p> <p>b Prentaðu skjalið.</p> <p>Tengjast skúffurnar rétt?</p>	Vandamálið er leyst.	Hafa samband við stuðning viðskiptavina .

Pappír flækist oft

Aðgerð	Já	Nei
<p>Skref 1</p> <p>a Fjarlægðu skúffuna.</p> <p>b Athugaðu hvort pappír sé hlaðið rétt.</p> <p>Athugasemdir:</p> <ul style="list-style-type: none"> • Vertu viss um að pappírsstýringar séu rétt staðsettar. • Vertu viss um að hæð á stafla sé fyrir neðan vísun á hámarksfyllingu. • Vertu viss um að prenta á meðmæltu stærð og gerð pappírs. <p>c Settu skúffuna inn.</p> <p>d Prentaðu skjalið.</p> <p>Eiga pappírsflækjur sér stað oft?</p>	Farðu í skref 2.	Vandamálið er leyst.
<p>Skref 2</p> <p>a Frá heimaskjánum, snertu Stillingar > Pappír > Uppsetning skúffu > Pappírsstærð/gerð.</p> <p>b Stilltu rétta stærð og gerð af pappír.</p> <p>c Prentaðu skjalið.</p> <p>Eiga pappírsflækjur sér stað oft?</p>	Farðu í skref 3.	Vandamálið er leyst.

Aðgerð	Já	Nei
<p>Skref 3</p> <p>a Settu í pappír úr nýjum pakka.</p> <p>Athugasemd: Pappírinn dregur til sín raka vegna þess að rakastig er hátt. Geymdu pappír í upphaflegum umbúðum þar til það á að nota hann.</p> <p>b Prentaðu skjalið.</p> <p>Eiga pappírsflækjur sér stað oft?</p>	Hafðu samband við stuðning viðskiptavina .	Vandamálið er leyst.

Síður sem flækjast eru ekki endurprentaðar

Aðgerð	Já	Nei
<p>a Frá heimaskjánum, veldu Stillingar > Tæki > Tilkynningar > Endurheimta innihald við flækju.</p> <p>b Í valmynd fyrir endurheimtu flækju, snertu Kveikt eða Sjálfvirkt.</p> <p>c Prentaðu skjalið.</p> <p>Eru flæktar síður endurprentaðar?</p>	Vandamálið er leyst.	Hafðu samband við stuðning viðskiptavina .

Vandamál við sendingu tölvupósts

Gera villuboð „SMTP-þjónn ekki uppsettur“ óvirk.

Frá heimaskjánum, snertu **Stillingar > Tölvupóstur > Uppsetning tölvupósts > Gera villu „SMTP-þjónn ekki uppsettur“ óvirka > Kveikt**.

Til að koma í veg fyrir að villan endurtaki sig skaltu gera eitt eða fleiri af eftirfarandi:

- Uppfæra fastbúnað prentarans. Varðandi frekari upplýsingar, sjá [“Uppfæra fastbúnað” á síðu 51](#).
- Stilla SMTP stillingar tölvupósts Varðandi frekari upplýsingar, sjá [“Setja upp SMTP stillingar tölvupósts” á síðu 38](#).

Get ekki sent tölvupósta

Aðgerð	Já	Nei
<p>Skref 1</p> <p>Veru viss um að SMTP-stillingar tölvupósts séu rétt stilltar. Varðandi frekari upplýsingar, sjá "Setja upp SMTP stillingar tölvupósts" á síðu 38.</p> <p>Getur þú sent tölvupóst?</p>	Vandamálið er leyst.	Farðu í skref 2.
<p>Skref 2</p> <p>Gangtu úr skugga aum að þú sért að nota rétt aðgangsorð. Notaðu lykilorð reikningsins þíns, lykilorð forritsins eða auðkenningarlykilorð, en þetta fer eftir veitu tölvupósts. Varðandi frekari upplýsingar, sjá "Setja upp SMTP stillingar tölvupósts" á síðu 38.</p> <p>Getur þú sent tölvupóst?</p>	Vandamálið er leyst.	Farðu í skref 3.
<p>Skref 3</p> <p>Gangtu úr skugga um að prentarinn sé tengdur við netkerfi og að netið sé tengt internetinu.</p> <p>Getur þú sent tölvupóst?</p>	Vandamálið er leyst.	Hafa samband við stuðning viðskiptavina .

Vandamál við faxsendingu

Auðkenni þess sem hringir sést ekki

Athugasemd: Þessar leiðbeiningar eiga aðeins við prentara sem styðja hliðstætt fax. Frekari upplýsingar má sjá í kaflanum [Setja upp prentarann fyrir fax](#).

Aðgerð	Já	Nei
<p>Virkja símanúmerabirti.</p> <p>Frá heimaskjánum, snertu Stillingar > Fax > Uppsetning á faxi > Móttökustillingar á faxi > Stillingar stjórnanda > Virkja símanúmerabirti.</p> <p>Birtist auðkenni þess sem hringir?</p>	Vandamálið er leyst.	Hafðu samband við stuðning viðskiptavina .

Get ekki sent eða tekið á móti föxum með því að nota hliðrænt fax

Aðgerð	Já	Nei
<p>Skref 1 Leystu úr villuboðum sem birtast á skjánum.</p> <p>Getur þú sent eða tekið á móti faxi?</p>	Vandamálið er leyst.	Farðu í skref 2.
<p>Skref 2 Vertu viss um að tengingar fyrir eftirfarandi búnað séu örugglega tengdar:</p> <ul style="list-style-type: none"> • Síma • Símtól • Símsvara <p>Getur þú sent eða tekið á móti faxi?</p>	Vandamálið er leyst.	Farðu í skref 3.
<p>Skref 3 Hlustaðu eftir hringisón.</p> <ul style="list-style-type: none"> • Hringdu í faxnúmerið til að vera viss um að það virki rétt. • Ef þú ert að nota eiginleikann Lagt á, þá á að hækka hljóðstigið til að athuga hvort þú heyrir hringitón. <p>Heyrir þú hringitón?</p>	Farðu í skref 5.	Farðu í skref 4.
<p>Skref 4 Athugið vegg tengil símans.</p> <ol style="list-style-type: none"> Tengdu hliðrænan síma beint í vegg tengilinn. Hlustið eftir hringisón. Ef hringisónn heyrir ekki, notaðu þá aðra símasnúru. Ef hringisónn heyrir ekki ennþá, tengdi hliðrænan síma í annan vegg tengil. Ef þú heyrir hringisón, tengdu þá prentarann við þann vegg tengil. <p>Getur þú sent eða tekið á móti faxi?</p>	Vandamálið er leyst.	Farðu í skref 5.
<p>Skref 5 Athugaðu hvort prentarinn er tengdur við hliðræna símaþjónustu eða rétta stafræna tengið.</p> <ul style="list-style-type: none"> • Ef þú notar símaþjónustu með samþætta þjónustu fyrir stafrænt net (ISDN) tengdu þá við hliðstætt símatengi á ISDN-tengi. Hafðu samband við þína ISDN-veitu varðandi frekari upplýsingar. • Ef þú ert að nota DSL, tengdu þá DSL-síu eða beini sem styður hliðræna notkun. Hafðu samband við þína DSL-veitu varðandi frekari upplýsingar. • Ef þú ert að nota PBX-símaþjónustu, vertu viss um að þú sért tengdur við hliðrænt tengi á PBX. Ef ekki til staðar, íhugaðu að koma upp hliðrænni símalínu fyrir faxtækið. <p>Getur þú sent eða tekið á móti faxi?</p>	Vandamálið er leyst.	Farðu í skref 6.

Aðgerð	Já	Nei
<p>Skref 6 Aftengdu tímabundið annan búnað og gerðu aðra símaþjónustu óvirka.</p> <p>a Aftengdu annan búnað (eins og símsvara, tölvur, mótöld eða símalínur) milli prentarans og símalínu.</p> <p>b Gerðu símtal í bið og talhólf óvirk. Hafðu samband við símafyrirtækið þitt varðandi frekari upplýsingar.</p> <p>Getur þú sent eða tekið á móti faxi?</p>	Vandamálið er leyst.	Farðu í skref 7.
<p>Skref 7 Skannaðu upphaflega skjalið, eina síðu í einu.</p> <p>a Hringdu í faxnúmerið.</p> <p>b Skannaðu skjalið.</p> <p>Getur þú sent eða tekið á móti faxi?</p>	Vandamálið er leyst.	Hafa samband við stuðning viðskiptavina .

Get tekið á móti en ekki sent föx með því að nota hliðrænt fax

Aðgerð	Já	Nei
<p>Skref 1 Settu upprunalegt skjal rétt í sjálfvirka matarann eða á gler skannans.</p> <p>Getur þú sent fax?</p>	Vandamálið er leyst.	Farðu í skref 2.
<p>Skref 2 Setja upp númer á flýtvísi á réttan hátt.</p> <ul style="list-style-type: none"> Athugaðu hvort búið er að setja upp númer fyrir flýtvísi á símanúmer sem þú vilt nota til hringingar. Hringdu handvirkt í símanúmerið. <p>Getur þú sent fax?</p>	Vandamálið er leyst.	Hafa samband við stuðning viðskiptavina .

Get sent en ekki tekið á móti föxum með því að nota hliðrænt fax

Aðgerð	Já	Nei
<p>Skref 1 Vertu viss um að uppruni pappírs sé ekki tómur.</p> <p>Geturðu tekið á móti faxi?</p>	Vandamálið er leyst.	Farðu í skref 2.
<p>Skref 2 Athuga biðstillingar á fjölda hringinga.</p> <p>Frá heimaskjánum, snertu Stillingar > Fax > Uppsetning á faxi > Móttökustillingar á faxi > Hringingar fyrir svör.</p> <p>Geturðu tekið á móti faxi?</p>	Vandamálið er leyst.	Farðu í skref 3.

Aðgerð	Já	Nei
<p>Skref 3</p> <p>Ef prentarinn er að prenta auðar síður, skoðaðu þá “Auðar eða hvítar síður” á síðu 181.</p> <p>Geturðu tekið á móti faxi?</p>	Vandamálið er leyst.	Hafa samband við stuðning viðskiptavina .

Get ekki sett upp etherFAX

Aðgerð	Já	Nei
<p>Skref 1</p> <p>Athuga tengingar prentarans.</p> <p>a Prenta uppsetningarsíðu netkerfis. Frá heimaskjánum, snertu Stillingar > Skýrslur > Netkerfi > Uppsetningarsíða netkerfis.</p> <p>b Athuga stöðu netkerfis prentarans</p> <p>Er prentarinn tengdur við netkerfið?</p>	Farðu í skref 3.	Farðu í skref 2.
<p>Skref 2</p> <p>Gangtu úr skugga um að prentarinn sé tengdur við netkerfi og að netið sé tengt internetinu.</p> <p>Getur þú sett upp etherFAX?</p>	Vandamálið er leyst.	Farðu í skref 3.
<p>Skref 3</p> <p>Gangtu úr skugga um að etherFAX sé sett rétt upp. Varðandi frekari upplýsingar, sjá “Setja upp faxaðgerð sem notar etherFAX” á síðu 30.</p> <p>Getur þú sett upp etherFAX?</p>	Vandamálið er leyst.	Farðu á https://www.etherfax.net/lexmark .

Get ekki sent eða tekið á móti föxum með því að nota etherFAX

Aðgerð	Já	Nei
<p>Skref 1 Gangtu úr skugga um að prentarinn sé tengdur við netkerfi og að netið sé tengt internetinu.</p> <p>Geturðu sent eða tekið á móti föxum með því að nota etherFAX?</p>	Vandamálið er leyst.	Farðu í skref 2.
<p>Skref 2 Gangtu úr skugga um að etherFAX sé sett rétt upp.</p> <p>a Af heimaskjánum, snertu Stillingar > Fax > Uppsetning á faxi > Almennar stillingar á faxi.</p> <p>b Vertu viss um að þú sért með rétt faxnúmer.</p> <p>c Vertu viss um að Flutningur á faxi sé stillt á etherFAX.</p> <p>Athugasemdir:</p> <ul style="list-style-type: none"> • Þessi valmynd birtist aðeins þegar fleiri en einn faxflutningur er tiltækur. • Ef aðeins etherFAX er uppsett á prentaranum er það sjálfkrafa stillt. <p>Geturðu sent eða tekið á móti föxum með því að nota etherFAX?</p>	Vandamálið er leyst.	Farðu í skref 3.
<p>Skref 3 Skiptu stórum skjölum í minni skráarstærðir.</p> <p>Geturðu sent eða tekið á móti föxum með því að nota etherFAX?</p>	Vandamálið er leyst.	Farðu á https://www.etherfax.net/lexmark .

Léleg prentgæði símbréfs

Aðgerð	Já	Nei
<p>Skref 1 Ganga úr skugga um að það séu engir gallar í prentgæðum.</p> <p>a Frá heimaskjánum, snertu Stillingar > Bilanaleit > Prenta gæðaprófunarsíður.</p> <p>b Leiðréttu alla galla í prentgæðum. Varðandi frekari upplýsingar, sjá "Prentgæði eru léleg" á síðu 181.</p> <p>Eru prentgæði á faxi ásættanleg?</p>	Vandamálið er leyst.	Farðu í skref 2.
<p>Skref 2 Ef þú ert að nota hliðrænt fax skaltu minnka sendingarhraða á mótteknu faxi.</p> <p>a Frá heimaskjánum, snertu Stillingar > Fax > Uppsetning á faxi > Móttökustillingar á faxi > Stillingar stjórnanda.</p> <p>b Veldu minni sendingarhraða í valmynd fyrir hámarkshraða.</p> <p>Eru prentgæði á faxi ásættanleg?</p>	Vandamálið er leyst.	Hafðu samband við stuðning viðskiptavina .

Upplýsingar vantar á forsiðu á faxi

Aðgerð	Nei	Já
<p>a Slökktu á prentaranum, bíddu síðan í um það bil 10 sekúndur, og kveiktu á honum aftur.</p> <p>b Senda eða taka á móti faxi.</p> <p>Vantar upplýsingar á forsiðu á faxi?</p>	Vandamálið er leyst.	Hafa samband við stuðning viðskiptavina .

Get ekki sent forsiðu á faxi frá tölvunni

Aðgerð	Já	Nei
<p>Skref 1</p> <p>a Gangtu úr skugga um að prentrekill sé uppfærður. Varðandi frekari upplýsingar, sjá "Setja upp hugbúnað prentara" á síðu 49.</p> <p>b Sendu faxið.</p> <p>Getur þú sent forsiðu á faxi?</p>	Vandamálið er leyst.	Farðu í skref 2.
<p>Skref 2</p> <p>a Opnaðu samskipti Prienta úr því skjali sem þú ert að reyna að fasa.</p> <p>b Veldu prentarann og smelltu síðan á Eiginleikar, Kjörstillingar, Valkostir, eða Uppsetning.</p> <p>c Smelltu á Fax, og hreinsaðu stillinguuna Alltaf að sýna stillingar áður en fax er sent.</p> <p>d Sendu faxið.</p> <p>Getur þú sent forsiðu á faxi?</p>	Vandamálið er leyst.	Hafa samband við stuðning viðskiptavina .

Vandamál við skönnun

Get ekki skannað til tölvu

Aðgerð	Já	Nei
<p>Skref 1</p> <p>Framkvæma verk í afritun.</p> <p>Heppnaðist verk í afritun?</p>	Farðu í skref 3.	Farðu í skref 2.
<p>Skref 2</p> <p>a Slökktu á prentaranum, bíddu síðan í um það bil 10 sekúndur, og kveiktu síðan á honum aftur.</p> <p>b Skannaðu skjalið.</p> <p>Getur þú skannað skjal til tölvu?</p>	Vandamálið er leyst.	Farðu í skref 3.

Aðgerð	Já	Nei
<p>Skref 3</p> <p>Athuga tengingar prentarans.</p> <p>a Prenta uppsetningarsíðu netkerfis. Frá heimaskjánum, snertu Stillingar > Skýrslur > Netkerfi > Uppsetningarsíða netkerfis.</p> <p>b Athuga stöðu netkerfis prentarans</p> <p>Er prentarinn tengdur við netkerfið?</p>	Farðu í skref 5.	Farðu í skref 4.
<p>Skref 4</p> <p>a Tengja prentarann við netkerfið.</p> <p>b Skannaðu skjalið.</p> <p>Getur þú skannað skjal til tölvu?</p>	Vandamálið er leyst.	Farðu í skref 5.
<p>Skref 5</p> <p>a Vertu viss um að prentarinn og tölvan séu tengd við sama netkerfið.</p> <p>b Skannaðu skjalið.</p> <p>Getur þú skannað skjal til tölvu?</p>	Vandamálið er leyst.	Hafðu samband við stuðning viðskiptavina .

Get ekki skannað til möppu á netinu

Aðgerð	Já	Nei
<p>Skref 1</p> <p>a Búa til flýtvísi fyrir möppu netkerfis</p> <p>b Skanna skjal með því að nota flýtvísi. Varðandi frekari upplýsingar, sjá “Skanna í möppu á netinu” á síðu 79.</p> <p>Getur þú skannað skjal og vistað það í möppu í netkerfi?</p>	Vandamálið er leyst.	Farðu í skref 2.
<p>Skref 2</p> <p>Gangtu úr skugga um að vefslóð að möppu netkerfis og snið séu rétt. Til dæmis, <i>llnetþjónn_hýsisheitiheimmöppu/slóð</i>, þar sem <i>netþjónn_hýsisheiti</i> er fullgilt lén (FQDN) eða IP-tala.</p> <p>Er vefslóð möppu netkerfis og snið rétt?</p>	Farðu í skref 3.	Farðu í skref 4.
<p>Skref 3</p> <p>Gakktu úr skugga um að þú hafir heimild til skrifaðgangs að netmöppunni.</p> <p>Getur þú skannað skjal og vistað það í möppu í netkerfi?</p>	Vandamálið er leyst.	Farðu í skref 4.

Aðgerð	Já	Nei
<p>Skref 4 Uppfæra flýtvísi að möppu netkerfis.</p> <p>a Opnaðu vafra og skráðu IP-tölu prentarans í svæði vistfangs.</p> <p>Athugasemdir:</p> <ul style="list-style-type: none"> Skoða IP-tölu prentara á heimaskjánum. IP-talan birtist sem fjögur sett af tölum sem eru aðskildar af punktum, svo sem 123.123.123.123. Ef verið er að nota staðgengilsþjón (proxy), gerðu hann óvirkan tímabundið til að opna vefsíðuna rétt. <p>b Smelltu á Flýtvísar, og veldu síðan flýtvísi.</p> <p>Athugasemd: Ef þú ert með margar gerðir flýtvísa, veldu þá Möppu netkerfis.</p> <p>c Í svæði Slóð deilingar skráðu vefslóð að möppu netkerfis.</p> <p>Athugasemdir:</p> <ul style="list-style-type: none"> E þín slóð deilingar er <code>\\netþjónn_hýsisheiti\heitimöppu\slóð</code>, skráðu þá <code>//netþjónn_hýsisheiti/heitimöppu/slóð</code>. Gakktu úr skugga um að þú notir skástrik hallandi fram þegar þú slærð inn slóð deilingar. <p>d Frá valmynd Sannvottun veldu aðferð sannvottunar.</p> <p>Athugasemd: Ef Sannvottun er stillt á „Nota úthlutað notendanafn og aðgangsorð“ skráðu þá skilríkin þín í svæðin Notendanafn og Aðgangsorð.</p> <p>e Smelltu á Vista.</p> <p>Getur þú skannað skjal og vistað það í möppu í netkerfi?</p>	Vandamálið er leyst.	Farðu í skref 5.
<p>Skref 5 Vertu viss um að prentarinn og mappa netkerfis séu tengd við sama netkerfið.</p> <p>Getur þú skannað skjal og vistað það í möppu í netkerfi?</p>	Vandamálið er leyst.	Hafa samband við stuðning viðskiptavina .

Afrit að hluta af skjali eða mynd

Aðgerð	Já	Nei
<p>Skref 1</p> <p>a Vertu viss um að skjalið eða myndin sé sett snúandi niður í efra vinstra horni á gleri skannans.</p> <p>b Afrita skjalið eða ljósmynd.</p> <p>Afritaðist skjalið eða mynd rétt?</p>	Vandamálið er leyst.	Farðu í skref 2.

Aðgerð	Já	Nei
Skref 2 a Stilltu samsvarandi stærð á pappír og á pappírnum sem var hlaðið í skúffuna. b Afrita skjalið eða ljósmynd. Afritaðist skjalið eða mynd rétt?	Vandamálið er leyst.	Hafðu samband við stuðning viðskiptavina .

Léleg gæði á afriti

Aðgerð	Já	Nei
Skref 1 a Hreinsaðu gler á skanna og gler á sjálfvirkum matara með rökum, lófríum klút. Ef prentarinn þinn er með annað gler á sjálfvirkum matara inni í mataranum, þá skal einnig hreinsa þetta gler. Varðandi frekari upplýsingar, sjá " Skanninn hreinsaður " á síðu 168 . b Vertu viss um að skjalið eða myndin sé sett snúandi niður í efra vinstra horni á gleri skannans. c Afritaðu skjalið eða myndina. Eru gæði afritsins ásættanleg?	Vandamálið er leyst.	Farðu í skref 2.
Skref 2 a Athugaðu gæðin á upprunalega skjalinu eða myndinni. b Stilltu gæðastillingar skönnunar. c Afritaðu skjalið eða myndina. Eru gæði afritsins ásættanleg?	Vandamálið er leyst.	Hafa samband stuðning viðskiptavina .

Lóðréttar dökkar rákir þegar skannað er frá sjálfvirkum matara

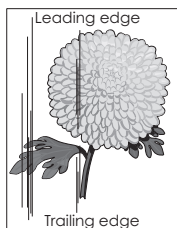
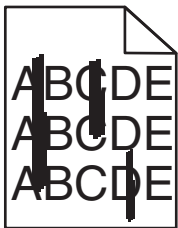

Aðgerð	Já	Nei
a Opnaðu lokið á skannanum. b Notaðu rakan, mjúkan og lófrían klút og þurrkaðu glerið og púðann í sjálfvirka mataranum. c Lokaðu loki á skannanum. d Skannaðu skjalið. Sjást lóðréttar rákir á skönnuðum skjölum?	Hafa samband við stuðning viðskiptavina .	Vandamálið er leyst.

Skörðótt mynd eða texti við skönnun frá sjálfvirka mataranum

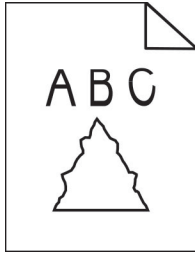

Aðgerð	Já	Nei
<p>a Settu 50 blöð af hreinum, venjulegum pappír í sjálfvirka matarann. Athugasemd: Venjulegur pappír hjálpar til við að hreinsa eða fjarlægja ryk og aðra húðun af færslurúllum sjálfvirkis matara.</p> <p>b Frá heimaskjá, snertu .</p> <p>c Settu upphaflegt skjal í sjálfvirka matarann.</p> <p>d Skannaðu skjalið.</p> <p>Birtast skörðóttar myndir eða textar á úttakinu?</p>	<p>Hafðu samband við stuðning viðskiptavina.</p>	<p>Vandamálið er leyst.</p>

Verk í skönnun heppnaðist ekki

Aðgerð	Já	Nei
<p>Skref 1 Athugaðu tengingar kapla.</p> <p>a Vertu viss um að Ethernet- eða USB-kapall sé tryggilega tengdur við tölvuna og prentarann.</p> <p>b Endursendu verkið sem verið er að skanna.</p> <p>Heppnaðist verkið í skönnun?</p>	<p>Vandamálið er leyst.</p>	<p>Farðu í skref 2.</p>
<p>Skref 2 Athugaðu skrána sem þú vilt skanna.</p> <p>a Vertu viss um að skráarheitið sé ekki þegar í notkun í möppu ákvörðunarstaðar.</p> <p>b Vertu viss um að skjalið eða myndin sem þú vilt skanna sé ekki opin í öðru forriti.</p> <p>c Endursendu verkið sem verið er að skanna.</p> <p>Heppnaðist verkið í skönnun?</p>	<p>Vandamálið er leyst.</p>	<p>Farðu í skref 3.</p>
<p>Skref 3 a Vertu viss um að gátareitir fyrir Breyta tímastimpli eða Yfirskrifa núverandi skrá séu valdir í stillingum fyrir móttökustað.</p> <p>b Endursendu verkið sem verið er að skanna.</p> <p>Heppnaðist verkið í skönnun?</p>	<p>Vandamálið er leyst.</p>	<p>Hafðu samband við stuðning viðskiptavina.</p>

Skanninn lokast ekki

Aðgerð	Já	Nei
Fjarlægðu hindrun sem heldur loki á skanna opnu. Lokaðist lokið á skannanum rétt?	Vandamálið er leyst.	Hafa samband við stuðning viðskiptavina .

Skönnun tekur of langan tíma eða tölvan frýs

Aðgerð	Já	Nei
Loka öllum forritum sem trufla skönnunina. Tekur skönnun enn of langan tíma eða frýs tölvan?	Hafðu samband við stuðning viðskiptavina .	Vandamálið er leyst.

Skanninn svarar ekki

Aðgerð	Já	Nei
<p>Skref 1</p> <p>a Athugaðu að rafmagnssnúran sé rétt tengd við prentarann og rafmagnsinnstungu.</p> <p> VARÚÐ—HUGSANLEG HÆTTA: Til að koma í veg fyrir hættu á eldsvoða eða raflosti tengið rafmagnssnúruna við innstungu með viðeigandi getu og rétta jarðtengingu sem er nálægt vörunni og auðveldlega aðgengileg.</p> <p>b Afrita eða skanna skjalið.</p> <p>Er skanninn að svara?</p>	Vandamálið er leyst.	Farðu í skref 2.
<p>Skref 2</p> <p>a Athugun á hvort kveikt sé á prentaranum.</p> <p>b Leystu úr villuboðum sem birtast á skjánum.</p> <p>c Afrita eða skanna skjalið.</p> <p>Er skanninn að svara?</p>	Vandamálið er leyst.	Farðu í skref 3.
<p>Skref 3</p> <p>a Slökktu á prentaranum, bíddu í um það bil 10 sekúndur, og kveiktu síðan á prentaranum aftur.</p> <p>b Afrita eða skanna skjalið.</p> <p>Er skanninn að svara?</p>	Vandamálið er leyst.	Hafa samband við stuðning viðskiptavina .

Aðlaga stillingu á skanna

- Frá heimaskjánum, snertu **Stillingar > Tæki > Viðhald > Upsetningarvalmynd > Upsetning skanna > Handvirk stilling á skanna**.
- Frá valmynd Prenta fljótvirka prófun, snertu **Gangsetja**.

3 Settu síðu fyrir fljótvirka prófun á gler skannans, og snertu síðan **Stilling á flatskanna**.

4 Frá valmynd fyrir fljótvirka prófun afritunar, snertu **Gangsetja**.

5 Berðu saman prófunarsíðu fyrir fljótvirka afritun við upphaflega skjalið.

Athugasemd: Ef spássíur á prófunarsíðu eru frábrugðnar upphaflega skjalinu, stilltu þá vinstri spássíu og spássíu að ofan.

6 Endurtaktu [skref 4](#) og [skref 5](#) þar til spássíur á prófunarsíðu fyrir fljótvirka afritun passa nálægt því við upphaflega skjalið.

Stilla staðsetningu sjálfvirks matara

1 Frá heimaskjánum, snertu **Stillingar > Tæki > Viðhald > Uppsetningarvalmynd > Uppsetning skanna > Handvirk stilling á skanna**.

2 Frá valmynd Prenta fljótvirka prófun, snertu **Gangsetja**.

3 Settu síðu fyrir fljótvirka prófun í bakka sjálfvirks matara.

4 Snertu **Stilling á sjálfvirkum matara að framan** eða **Stilling á sjálfvirkum matara að aftan**.

Athugasemdir:

- Til að stilla sjálfvirkan matara að framan, settu prófunarsíðuna snúandi upp, stutta brúnin á undan í sjálfvirka matarann.
- Til að stilla sjálfvirkan matara að aftan, settu prófunarsíðuna snúandi niður, stutta brúnin á undan í sjálfvirka matarann.

5 Frá valmynd fyrir fljótvirka prófun afritunar, snertu **Gangsetja**.

6 Berðu saman prófunarsíðu fyrir fljótvirka afritun við upphaflega skjalið.

Athugasemd: Ef spássíur á prófunarsíðu eru frábrugðnar upphaflega skjalinu, stilltu þá lárétta stillingu og spássíu að ofan.

7 Endurtaktu [skref 5](#) og [skref 6](#) þar til spássíur á prófunarsíðu fyrir fljótvirka afritun passa nálægt því við upphaflega skjalið.

Hafa samband við stuðning viðskiptavina

Áður en samband er haft við þjónustuver, vertu viss um að hafa eftirfarandi upplýsingar:

- Vandamál prentara
- Villuboð
- Gerð á prentara og raðnúmer

Farðu á <http://support.lexmark.com> til að fá stuðningi í tölvupósti eða spjalli, eða fletta í safni handbóka, rekla eða öðru niðurhali.

Tæknilegur stuðningur í síma er einnig tiltækur. Í Bandaríkjunum eða Kanada, hringdu í 1-800-539-6275. Fyrir önnur lönd eða svæði farðu á [til að finna alþjóðlegar samskiptaupplýsingar fyrir stuðning viðskiptavina](#).

Endurvinnsla og förgun

Endurnýting á vörum Lexmark

Til að skila vörum frá Lexmark til endurnýtingar:

- 1 Farðu á www.lexmark.com/recycle.
- 2 Veldur vöruna sem þú vilt endurnýta.

Athugasemd: Vörur fyrir prentara og vélbúnaður sem ekki eru skráðar í söfnunar- og endurvinnslukerfi Lexmark má endurvinna með endurvinnslustöð í þínu nágrenni.

Endurvinnsla Lexmark umbúða

Lexmark leitast stöðugt við að lágmarka umbúðir. Minni umbúðir hjálpa til við að tryggja að Lexmark prentarar eru fluttir á sem skilvirkastan og umhverfisvænan hátt og að það er minna af umbúðum sem þarf að farga. Þessi framkvæmd leiðir til minni losunar efna, orkusparnaðar og nýtingu náttúrulegra gæða. Lexmark býður einnig upp á endurvinnslu umbúðanna í sumum löndum eða svæðum. Fyrir frekari upplýsingar farðu á www.lexmark.com/recycle, og veldu síðan þitt land eða svæði.. Upplýsingar um tiltæk endurvinnslukerfi fylgja með upplýsingum um endurvinnslu á vöru

Kassar Lexmark eru 100% endurvinnanlegir þar sem endurvinnslustöðvar bylgjupappa eru til staðar. Þessar aðstæður kunna ekki að vera til staðar á þínu svæði.

Frauð sem er notað í Lexmark umbúðunum er endurvinnanlegt þar sem slíkar endurvinnslustöðvar eru. Þessar aðstæður kunna ekki að vera til staðar á þínu svæði.

Þegar þú skila prenthylki til Lexmark, getur þú endurnýtt kassann sem prenthylkið kom í. Lexmark endurvinnur kassann.

Tilkynningar

Vöruupplýsingar

Heiti vöru:

Lexmark MX432adwe; Lexmark XM3142 prentarar

Tegund vélar:

7019

Gerðir:

6w6, 6w9

Tilkynning varðandi útgáfu

Júlí 2024

Eftirfarandi málsgrein gildir ekki um þau lönd þar sem slík ákvæði eru í ósamræmi við gildandi staðbundin lög: EXMARK INTERNATIONAL, INC., LÆTUR ÞESSA ÚTGÁFU Í TÉ „EINS OG HÚN KEMUR FYRIR“ ÁN NOKKURRAR ÁBYRGÐAR, HVORKI MEÐ BERUM ORÐUM EÐA GEFIÐ TIL KYNNA, INNIFALIÐ, EN EKKI TAKMARKAÐ VIÐ, ÓBEINA ÁBYRGÐ Á SELJANLEIKA EÐA HÆFNI TIL TILTEKINNAR NOTKUNAR. Sum ríki heimila ekki höfnun á ábyrgð með berum orðum eða gefinni til kynna í tilteknum viðskiptum; því kann þessi yfirlýsing ekki að eiga við þig.

Þessi útgáfa gæti verið tæknilega ónákvæm eða með innsláttarvillum. Breytingar eru reglulega gerðar á upplýsingum; þessar breytingar verða innfelldar í síðari útgáfum. Breytingar eða endurbætur á vörum eða kerfum sem er lýst hér kunna að vera gerðar hvenær sem er.

Tilvísanir í þessu riti til vöru, forrita eða þjónustu fela ekki í sér að framleiðandi hyggst koma þeim á framfæri í öllum löndum sem hann starfar í. Einhver tilvísun til vöru, kerfis eða þjónustu er ekki ætlað að sýna eða gefa í skyn að aðeins má nota þá vöru, kerfi eða þjónustu. Nota má hvers kyns aðra sambærilega vöru, kerfi eða þjónustu sem ekki brýtur á neinum hugverkaréttindum í staðinn. Mat og sannprófun á starfsemi í tengslum við aðrar vörur, kerfi eða þjónustu, að undanskildum þeim sem sérstaklega tilnefnd af framleiðanda, er á ábyrgð notanda.

Fyrir tæknistuðning Lexmark, farðu á <http://support.lexmark.com>.

Varðandi upplýsingar um persónuverndarstefnu Lexmark, sem gildir um notkun á þessari vöru, farðu á www.lexmark.com/privacy.

Fyrir upplýsingar um rekstrarvörur og niðurhal, farðu á www.lexmark.com.

© 2022 Lexmark International, Inc.

Öll réttindi áskilin.

Vörumerki

Lexmark og lógó Lexmark eru vörumerki eða skráð vörumerki Lexmark International, Inc., í Bandaríkjunum og/eða öðrum löndum.

Microsoft, Internet Explorer, Microsoft 365, Microsoft Edge, Outlook og Windows eru vörumerki Microsoft fyrirtækjasamstæðunnar.

Gmail, Android, Google Play og Google Chrome eru vörumerki Google LLC.

Macintosh, macOS, Safari, and AirPrint are trademarks of Apple Inc., registered in the U.S. and other countries. App Store and iCloud are service marks of Apple Inc., registered in the U.S. and other countries. Use of the Works with Apple badge means that an accessory has been designed to work specifically with the technology identified in the badge and has been certified by the developer to meet Apple performance standards.

Mopria® orðmerkið er skráð og/eða óskráð vörumerki Mopria Alliance, Inc. í Bandaríkjunum og öðrum löndum. Óheimil notkun er stranglega bönnuð.

PCL® er skráð vörumerki Hewlett-Packard Company. PCL er auðkenni Hewlett-Packard Company á prentaraskipunum (tungumál) og aðgerðum sem eru innifaldar í prenturum þeirra. Þessum prentara er ætlað að vera samhæfur við PCL-tungumálið. Þetta þýðir að prentarinn þekkir PCL skipanir notaðar í ýmsum forritum og að prentarinn líkir eftir aðgerðum sem samsvara skipunum.

PostScript er skráð vörumerki Adobe Systems Incorporated í Bandaríkjunum og/eða öðrum löndum.

Wi-Fi® og Wi-Fi Direct® eru skráð vörumerki Wi-Fi Alliance®.

Öll önnur vörumerki eru eign viðkomandi eigenda þeirra.

Tilkynningar varðandi leyfismál

Allar tilkynningar varðandi leyfi í tengslum við þessa vöru er hægt að skoða á geisladiskinum:\Skráasafni TILKYNNINGAR á uppsetningargeisladiski hugbúnaðar.

Stig hávaðamengunar

Eftirfarandi mælingar voru gerðar í samræmi við ISO 7779 og upplýstar í samræmi við ISO 9296.

Athugasemd: Sumar stillingar kunna ekki að eiga við um þína vöru.

1-metra meðal hljóðþrýstingur, dBA	
Prentun	Einnar hliðar: 53 Tveggja hliða: 50
Skönnun	58
Afritun	59
Tilbúinn	14

Gildi geta breyst. Sjá www.lexmark.com varðandi núverandi gildi.

Tilskipun vegna úrgangs frá raf- og rafeindabúnaði (WEEE)

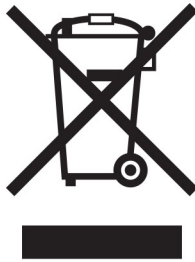

Táknmynd fyrir WEEE gefur til kynna sérstök endurvinnslukerfi og aðferðir fyrir framleiðsluvörur fyrir rafeindabúnað í löndum Evrópusambandsins. Við mælum með endurvinnslu á okkar búnaði.

Ef þú hefur frekari spurningar um valkosti fyrir endurvinnslu, komdu í heimsókn á vef Lexmark á www.lexmark.com til að finna staðbundið símanúmer fyrir söluaðila.

Litíum-íon endurhlaðanleg rafhlaða

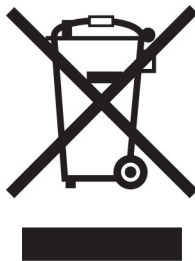

Þessi vara getur innihaldið litíum-íonrafhlöðu í stærð penings, sem aðeins þjálfaður tæknimaður ætti að fjarlægja. Yfirstrikað tákn ruslatunnu á hjólum þýðir að ekki má henda vörunni sem óflokkuðum úrgangi heldur þarf að senda hana í sérstaka söfnunaraðstöðu til endurheimtu og endurvinnslu. Ef rafhlaðan er fjarlægð, ekki henda rafhlöðunni í heimilissorpið. Það getur verið sérstakt söfnunarkerfi fyrir rafhlöður í þínu nærsamfélagi, svo sem staðsetning fyrir skil á rafhlöðum til endurvinnslu. Sérstök söfnun á notuðum rafhlöðum tryggir viðeigandi meðhöndlun úrgangs, þar með talið endurnotkun og endurvinnslu og kemur í veg fyrir hugsanleg neikvæð áhrif á heilsu manna og umhverfi. Vinsamlegast fargaðu rafhlöðunum á ábyrgan hátt.

Reglugerð (ESB) 2023/1542

Reglugerð (ESB) 2023/1542

Þessi vara getur innihaldið endurhlaðanlega litíum rafhlöðu í stærð við mynt. Þessi rafhlaða er í samræmi við reglugerð (ESB) 2023/1542. Samhæfi er gefið til kynna með CE-merkingu:





Þessi vara gæti innihaldið eina af eftirfarandi myntfrumu rafhlöðum:

- Auðkenni rafhlöðu: Seiko tegundarnúmer MS621FE
Framleiðandi: Seiko Instruments Inc.
Heimilisfang framleiðanda: 8, Nakase 1-chome, Mihama-ku, Chiba-shi, Chiba 261-8507, Japan
- Auðkenni rafhlöðu: Panasonic tegundarnúmer ML621
Framleiðandi: Panasonic Energy Co., Ltd.
Heimilisfang framleiðanda: 1-1 Matsushita-cho, Moriguchi City, Osaka 570-8511, Japan
- Auðkenni rafhlöðu: FDK tegundarnúmer ML621
Framleiðandi: FDK Corporation
Heimilisfang framleiðanda: Shibaura Crystal Shinagawa, 1-6-41 Konan, Minato-ku, Tokyo 108-8212, Japan

Environmental labeling for packaging

Per Commission Regulation Decision 97/129/EC Legislative Decree 152/2006, the product packaging may contain one or more of the following symbols.

	<p>This symbol indicates that the packaging may contain corrugated fiberboard.</p>
	<p>This symbol indicates that the packaging may contain non-corrugated fiberboard.</p>
	<p>This symbol indicates that the packaging may contain paper.</p>

For more information, go to www.lexmark.com/recycle, and then choose your country or region. Information on available packaging recycling programs is included with the information on product recycling.

Förgun á vörinni

Ekki má farga prentaranum eða rekstrarvörum á sama hátt og venjulegu heimilissorpi. Hafið samráð við staðbundin yfirvöld varðandi kosti fyrir förgunar og endurvinnslu.

Skil á Lexmark-hylkjum til endurnota eða endurnýtingar

Skilakerfi Lexmark-blekhylkja leyfir þér að skila notuðum blekhylkjum ókeypis til Lexmark fyrir endurnotkun eða endurvinnslu. Eitt hundrað prósent af tónum blekhylkjum sem var skilað aftur til Lexmark eru annaðhvort endurnýtt eða meðhöndluð til endurvinnslu. Umbúðirnar sem notaðar eru til að skila hylkjum eru einnig endurunnar.

Framkvæmdu eftirfarandi til að skila Lexmark-hylkjum til endurnota eða endurnýtingar:

- 1 Farðu á www.lexmark.com/recycle.
- 2 Veldur vöruna sem þú vilt endurnýta.

Tilkynning vegna stöðurafmagns

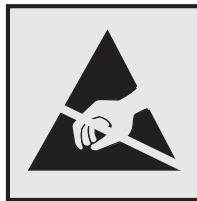

Þetta tákn auðkennir hluti sem eru viðkvæmir gagnvart stöðurafmagn. Snertu ekki svæði nálægt þessum táknum án þess að snerta fyrst yfirborð úr málmni á svæði fjarri táknu.

Til að koma í veg fyrir skemmdir frá rafstöðuhleðslu þegar verið er að framkvæma viðhaldsverkefni eins og að hreinsa pappírslækjur eða skipta um rekstrarvörur, skaltu snerta einhvern sýnilegan málmramma í prentaranum áður en þú nálgast eða snertir innri hluta prentarans jafnvel þótt táknið sé ekki til staðar.

ENERGY STAR

Sérhver vara Lexmark sem er með ENERGY STAR® merki á vörunni eða á ræsiskjá er vottað til að uppfylla kröfur Umhverfisverndarstofnunar Bandaríkjanna (EPA) ENERGY STAR frá og með framleiðsludegi.



Upplýsingar um hitastig

Notkunarhitastig og hlutfallslegur raki	10 til 32,2°C (50 til 90°F) og 15 til 80% rakastig 15,6 til 32,2°C (60 til 90°F) og 8 til 80% rakastig Hámark votur hiti ² : 22,8°C (73°F) Í umhverfi án rakapéttingar
Langtímageymsla prentara / hylkis / myndeyningar ¹	15,6 til 32,2°C (60 til 90°F) og 8 til 80% rakastig Hámark votur hiti ² : 22,8°C (73°F)
Skammtímaflutningur prentara / hylkis / myndeyningar	-40 til 40°C (-40 til 104°F)
¹ Geymslutími rekstrarvöru er um það bil 2 ár. Þetta er byggt á geymslu í venjulegu skrifstofuumhverfi við 22°C (72°F) og 45% rakastig.	
² Hitastig vots hita er ákvarðað með hitastigi lofts og hlutfallslegu rakastigi.	

Tilkynning um leysigeisla

Prentarinn er vottaður í Bandaríkjunum til að vera í samræmi við kröfur DHHS 21 CFR I. kafla, millikafla J fyrir flokk I (1) vöru í leysigeislafllokki, og eru vottaðir annars staðar sem vara í leysigeislafllokki I sem er í samræmi við kröfur IEC 60825-1: 2014.

Vöru í leysigeislafllokki I eru ekki taldar vera hættulegar. Leysikerfið og prentarinn eru hönnuð þannig að það er aldrei neitt mannlegt aðgengi að leysigeislum fyrir ofan flokk I að jafnaði við eðlilega notkun, viðhald notanda eða lýst þjónustuástand. Prentarinn er með prenthausstæðu sem ekki er hægt að þjónusta sem inniheldur leysigeisla með eftirfarandi tæknilýsingu:

Flokkur: IIIb (3b) AIGaInP

Nafngildi útaksafis (milliwött): 25

Bylgjulengd (nanómetrar): 775–800

Orkunotkun

Straumnotkun vöru

Í eftirfarandi töflu er að finna dæmigerða eiginleika orkunotkunar vörunnar.

Athugasemd: Sumar stillingar kunna ekki að eiga við um þína vöru.

Stilling	Lýsing	Straumnotkun (wött)
Prentun	Varan býr til útprentun frá rafrænu inntaki.	Einnar hliðar: 580 Tveggja hliða: 330
Afritun	Varan býr til útprentun frá upphaflegum útprentuðum skjölum.	590
Skönnun	Varan skannar útprentuð skjöl,	15,5
Tilbúinn	Varan er að bíða eftir verki til prentunar.	8,9
Svefnstilling	Varan er í háttsettri orkusparnaðarstillingu.	1,2
Í dvala	Varan er í lágsettri orkusparnaðarstillingu.	0,2

Stilling	Lýsing	Straumnotkun (wött)
Slökkt	Varan er tengd við rafmagnstengil, en það er slökkt á straumrofa.	0,2

Stig orkunotkunar sem gefin eru upp í fyrri töflu tákna meðaltíma mælingar. Augnabliksorkunotkun kann að vera verulega hærrí en meðaltalið.

Gildi geta breyst. Sjá www.lexmark.com varðandi núverandi gildi.

Svefnstilling

Þessi vara er hönnuð með orkusparnaðarstillingu sem er kölluð *svefnstilling*. Svefnstilling sparar orku með því að lækka orkunotkun á lengri tímabilum af óvirkni. Svefnstilling kemur sjálfkrafa á ef varan er ekki notuð í tiltekinn tíma, sem er kallað *tímarof svefnstillingar*.

Sjálfsvalin verksmiðjustilling tímarofs svefnstillingar fyrir þessa vöru (í mínútum):	15
---	----

Með því að nota uppsetningarvalmyndir, er hægt að breyta tímarofi svefnstillingar frá 1 mínútu upp í 120 mínútur. Ef prenthraði er minni eða jafn 30 síðum á mínútu þá getur þú aðeins stillt tímarof allt að 60 mínútum. Stilling á tímarofi svefnstillingar í lágt gildi dregur úr orkunotkun, en getur aukið viðbragðstíma vörunnar. Stilling á tímarofi svefnstillingar í hátt viðheldur fljóttum svartíma, en notar meiri orku.

Stilling í dvala

Þessi vara er hönnuð með ofur-lágri straumstillingu sem er kölluð *stilling í dvala*. Þegar stilling í dvala er í gangi eru slökkt á öllum öðrum kerfum og búnaði með öruggum hætti.

Hægt er að fara í stillingu í dvala með einhverri af eftirfarandi aðferðum:

- Nota tímarof dvala
- Nota tímastiltar straumstillingar

Sjálfsvalin verksmiðjustilling tímarofs dvalastillingar fyrir þessa vöru í öllum löndum eða svæðum	3 dagar
--	---------

Tíminn sem prentarinn bíður eftir að verk sé prentað áður en hann fer í tímastillingu dvala er hægt að breyta á milli einnar klukkustundar og einn mánuð.

Athugasemdir varðandi EPEAT-skráðar vörur fyrir myndbúnað:

- Styrkur biðstraums kemur fram í stillingu í dvala eða slökkt.
- Varan mun sjálfkrafa fara í stig biðstraums ≤ 1 W. Sjálfvirk aðgerð biðstöðu (í dvala eða slökkt) er virkjuð við afhendingu á vöru.

Slökkt stilling

Ef þessi vara er með slökkt stillingu sem enn eyðir lítilli orku, þá er leiðin til að stöðva orkunotkunina alveg sú að aftengja rafmagnssnúruna.

Heildarorkunotkun

Það er stundum gagnlegt að áætla heildarorkunotkun vöru. Þar sem orkunotkun er gefin upp í Wöttum ætti að margfalda orkunotkunina með þeim tíma sem varan eyðir í hverri stillingu í því skyni að reikna orkunotkun. Heildarorkunotkun vöru er summan af orkunotkun hverrar stillingar.

Reglugerðatilkynningar um endabúnað fjarskipta

Þessi hluti inniheldur upplýsingar um reglugerðir, sem lúta að vörum sem innihalda hliðræn faxspjöld:

Lexmark reglugerð tegund/gerðarnúmer:

LEX-M03-002

Tilkynningar eftirlitsaðila varðandi þráðlausar vörur

Þessi hluti inniheldur upplýsingar, sem eiga aðeins við um þráðlausar gerðir.

Ef vafi leikur á hvort þín gerð sé þráðlaus gerð, farðu á <http://support.lexmark.com>.

Tilkynning um hlut einingar

Gerðir þessarar þráðlausri tengingu innihalda eftirfarandi hlut einingar:

AzureWave AW-CM467-SUR; FCC ID:TLZ-CM467; IC:6100A-CM467

Til að ákvarða hvaða einingar íhluta eru uppsettir í þinni einstöku vöru, sjá merkingar á núverandi vöru.

Váhrif af völdum útgeislunar útvarpstíðni

Uppgefið afl útgeislunar frá þessu tæki er langt undir útvarpsbylgjumarkaða FCC og annarra eftirlitsstofnana. Halda verður lágmarksaðskilnaði sem nemur 20 cm (8 tommur) milli loftnets og allra einstaklinga fyrir þetta tæki til að fullnægja RF-kröfum FCC og annarra eftirlitsstofnana.

Samræmi við tilskipanir Evrópusambandsins (EB)

Þessi vara er í samræmi við verndunarkröfur tilskipunar EB ráðsins 2014/53/EB um samræmingu og samhæfingu laga aðildarríkjanna um þráðlausan fjarskipti.

Framleiðandi þessarar vöru er: Lexmark International, Inc., 740 West New Circle Road, Lexington, KY, 40550 Bandaríkjunum. Viðurkenndur fulltrúi í EES/EB er: Lexmark International Technology Hungaría Kft., 8 Lechner Ödön fasor, Millennium Tower III, 1095 Budapest UNGVERJALANDI. Innflutningsaðili í EES/EB er: Lexmark International Technology S.à.r.l. 20, Route de Pré-Bois, ICC Building, Bloc A, CH-1215 Genève, Sviss.

Yfirlýsing um samræmi við kröfur tilskipananna er í boði sé þess óskað hjá viðurkenndum fulltrúa eða má nálgast hana á

www.lexmark.com/en_us/about/regulatory-compliance/european-union-declaration-of-conformity.html.

Samhæfi er gefið til kynna með CE-merkingu:



Takmarkanir

Notkun á þessum útvarpsbúnaði er takmörkuð við notkun innanhúss. Notkun utanhúss er bönnuð. Þessi takmörkun á við um öll löndin sem gefin eru upp í töflunni hér að neðan.



AT	BE	BG	CH	CY	CZ	DE	DK	EE
EL	ES	FI	FR	HR	HU	IE	IS	IT
LI	LT	LU	LV	MT	NL	NO	PL	PT
RO	SE	SI	SK	TR	UK (NI)			

Yfirlýsing EB og annarra landa um tíðnisvið fyrir útvarpsbylgjur og hámarksafli sendinga

Þessi útvarpsbúnaður sendir annað hvort á tíðnisviðum 2,4GHz (2,412–2,472 GHz innan EB) eða 5GHz (5,15–5,35, 5,47–5,725 innan EB). Hámarks EIRP úttaksafli sendis, þar með talin aukning loftnets, er ≤ 20 dBm fyrir bæði tíðnisviðin.

Samræmi við tilskipanir Evrópusambandsins (EB)

Þessi vara er í samræmi við verndunarkröfur tilskipana EB ráðsins 2014/30/EB, 2014/35/EB, 2009/125/EB og 2011/65/EB eins og breytt með 2015/863/EB um samræmingu og samhæfingu laga aðildarríkjanna um rafsegulsviðssamhæfi, öryggi raffanga til notkunar innan ákveðinna marka spennu, varðandi vishönnun á orkutengdum vörum og á takmörkunum við notkun tiltekinna, hættulegra efna í rafbúnaði og rafeindabúnaði.

Framleiðandi þessarar vöru er: Lexmark International, Inc., 740 West New Circle Road, Lexington, KY, 40550 Bandaríkjunum. Viðurkenndur fulltrúi í EES/EB er: Lexmark International Technology Hungaría Kft., 8 Lechner Ödön fasor, Millennium Tower III, 1095 Budapest UNGVERJALANDI. Innflutningsaðili í EES/EB er: Lexmark International Technology S.à.r.l. 20, Route de Pré-Bois, ICC Building, Bloc A, CH-1215 Genève, Sviss.

Yfirlýsing um samræmi við kröfur tilskipananna er í boði sé þess óskað hjá viðurkenndum fulltrúa eða má nálgast hana á

www.lexmark.com/en_us/about/regulatory-compliance/european-union-declaration-of-conformity.html.

Þessi vara uppfyllir mörk B-flokks EN 55022 og öryggiskröfur EN 62368.

Yfirlit

A

virkja raddstýringu 26
 millitengi 35
 bæta við flýtvísi
 afritun 71
 bæta öppum á heimaskjáinn 22
 bæta við hópum tengiliða 26
 bæta við tengiliðum 26
 bæta við valkostum vélbúnaðar
 prentrekill 52
 bæta við innri valkostum
 prentrekill 52
 bæta prenturum við tölvu 50
 bæta við flýtvísi
 tölvupóstur 72
 ákvörðunarstaður fyrir fax 74
 FTP vistfang 78
 Heimilisfangabók
 notar 26
 Stilling sjálfvirks matara
 stillir 243
 aðskilnaðarpúði sjálfvirks
 matara
 skipt um 165
 stillir
 stilling á skanna 242
 stilla staðsetningu skjala
 sjálfvirks matara 243
 stilla birtustig
 á skjá 173
 stilla sjálfgefinn hljóðstyrk
 höfuðtöl 28
 hátalari 29
 stilla svertustig á faxi 75
 stilla hraða tals
 raddstýring 28
 stilla svertustig prentdufts 68
 AirPrint
 notar 64
 hliðstætt fax
 uppsetning 29
 símsvari
 uppsetning 32
 tengja prentarann við
 hringimynstur 37
 tengja kapla 20
 tiltækir innri valkostir 52
 komast hjá pappírflækju 207

B

auðar síður 181
 loka á ruslföx 75
 bókmerki
 býr til 25
 búa til möppur fyrir 25

C

auðkenni þess sem hringir sést
 ekki 232
 hætta við verk í prentun 68
 get ekki tengt prentara við
 þráðlaust net (Wi-Fi) 226
 get ekki opnað innfelldan
 vefþjón 225
 get ekki tekið á móti föxum með
 því að nota hliðrænt fax 234
 get ekki skannað til tölvu 237
 get ekki skannað í möppu á
 netinu 238
 get ekki sent tölvupósta 232
 get ekki sent eða tekið á móti
 föxum með því að nota hliðrænt
 fax 233
 get ekki sent eða tekið á móti
 föxum með því að nota
 etherFAX 236
 get ekki sent forsiðu á faxi frá
 tölvunni 237
 Afrita kort
 uppsetning 23
 kort
 afritun 71
 breyta upplausn í faxi 74
 breyta um veggfóður 23
 athugun á stöðu á hlutum og
 rekstrarvörum 152
 hreinsun
 prentarinn að utan 167
 prentarinn að innan 167
 hreinsa samstæðu
 upptökurúllu 169
 prentarinn hreinsaður 167
 Skanninn hreinsaður 151
 skanninn hreinsaður 168
 snertiskjáriinn hreinsaður 167
 hreinsa flækju
 í sjálfvirkum matara 210

í tvívirtri (duplex) einingu 219
 í fjölnotamatara 211
 í skúffuna sem er
 aukabúnaður 219
 í hurð að aftan 222
 í staðalskúffunni 210
 í staðalskúffuna 215
 prentun með samröðun virkar
 ekki 229
 samraða afritum 70
 tölva
 tengja við prentarann 59
 tölva, skannar til 77
 skjöl trúnaðarmála prentast
 ekki 201
 trúnaðarprentverk
 stillir 66
 prentar 67
 stilla sumartíma 38
 setja upp stillingar hátalara fyrir
 fax 38
 stilla tilkynningar varðandi
 rekstrarvöru 152
 setja upp stillingar miðlara
 tölvupósts 38
 stilla Wi-Fi Direct 58
 tengja tölvu við prentarann 59
 tengja fartæki
 við prentara 58
 tengja prentara við sérstaka
 hringiþjónustu 37
 tengja prentarann
 við þráðlaust net 56
 tengjast þráðlausu neti
 nota PIN-aðferð 57
 nota aðferð með hnöppum
 (PBC) 57
 varðveisla á rekstrarvörum 173
 hafa samband við stuðning
 viðskiptavina 243
 stjórnborð
 notar 12
 afrit villuleit
 hlutaafrít af skjölum eða
 myndum 239
 léleg gæði á afriti 240
 skanninn svarar ekki 242

afritun
 kort 71
 á báðar hliðar á pappírnum 70
 á bréfhaus 70
 ljósmyndir 69
 nota sjálfvirkan matara skjala (ADF) 69
 nota gler á skanna 69
 afrita mismunandi
 pappírsstærðir 69
 afrita frá
 velja skúffu 69
 afrita margar síður
 á eina síðu 70
 búa til flýtvísi
 afritun 71
 mappa netkerfis 79
 búa til bókmerki 25
 búa til möppur
 fyrir bókmerki 25
 býr til flýtvísi
 tölvupóstur 72
 ákvörðunarstaður fyrir fax 74
 FTP vistfang 78
 búa til flýtvísa 23
 bogin prentun 190
 Aðstoð við viðskiptavini
 notar 24
 stuðning viðskiptavina
 hafa samband 243
 sérsníða skjáinn 23

D

dökk prentun 181
 dagsetning og tími
 faxstillingar 38
 sumartími
 stillir 38
 gera WI-Fi netið óvirkt 59
 slökkva á raddstýringu 27
 sjálfvalinn hljóðstyrkur
 höfuðheyrnartóla
 stillir 28
 sjálfvalinn hljóðstyrkur hátalara
 stillir 29
 eyða tengiliðahópum 26
 eyða tengiliðum 26
 Kvótar tækis
 uppsetning 24
 mismunandi pappírsstærðir,
 afritun 69

gera villu SMTP-þjónn ekki
 uppsettur óvirka 231
 birtustig á skjá
 stillir 173
 sérsníða skjá
 notar 23
 sýna öpp á heimaskjánum 22
 sérstök hringiþjónusta, fax
 virkja 37
 skjöl, prentun
 frá tölvu 63
 frá fartæki 63
 punktar á útprintun 188

E

breyta tengiliðum 26
 tilkynningar um losun 246, 252
 virkja stækkunarstillingu 28
 virkja persónuauðkennanleg
 númer 29
 virkja töluð aðgangsorð 29
 virkja USB-tengið 206
 virkja Wi-Fi Direct 58
 stækka stærð afrits 70
 umslag lokast við prentun 228
 umhverfisstillingar 172
 eyðir
 minni prentara 61
 eyða skynvæddu
 geymsludrifi 61
 eyðir minni prentara 62
 villukóðar 176
 villuboð 176
 etherFAX, nota
 setja upp faxesgerð 30
 Ethernet-kapall 20
 Ethernet-tengi 20
 flytja út uppsetningarskrá
 notar innbyggða vefþjóninn 51
 EXT-tengi 20
 tölvupóstur
 senda 72
 viðvaranir tölvupósts
 uppsetning 152
 aðgerð tölvupósts
 uppsetning 38
 tölvupóstþjónn
 stillir 38
 þjónustur tölvupósts 38
 flýtvísir tölvupósts
 býr til 72

villuleit tölvupósts
 get ekki sent tölvupósta 232
 senda tölvupóst
 nota sjálfvirkan matara skjala
 (ADF) 72
 nota gler á skanna 72

F

sjálfvaldar verksmiðjustillingar
 endurheimtir 62
 fax
 framsending 75
 setja í bið 75
 senda 73
 svertustig á faxi
 stillir 75
 flýtvísir fyrir ákvörðunarstað fyrir
 fax
 býr til 74
 faxrekill
 setja upp 50
 atvikaskrá fyrir fax
 prentar 75
 upplausn á faxi
 breyta 74
 faxþjónn, notar
 setja upp fax aðgerðina 31
 uppsetning á faxi
 sérstakt fyrir land eða
 svæði 35
 staðaltenging símalínu 32
 stillingar hátalara fyrir fax
 stillir 38
 villuleit fax
 auðkenni þess sem hringir sést
 ekki 232
 get sent en ekki tekið á móti
 föxum með því að nota
 hliðrænt fax 234
 get ekki sent föx með því að
 nota hliðrænt fax 234
 get ekki sent eða tekið á móti
 föxum með því að nota
 hliðrænt fax 233
 get ekki sent eða tekið á móti
 föxum með því að nota
 etherFAX 236
 get ekki sent forsiðu á faxi frá
 tölvunni 237
 get ekki sett upp etherFAX 235
 upplýsingar vantar á forsiðu á
 faxi 237

léleg prentgæði 236
 fax, skipuleggja 74
 senda fax
 stilla dagsetningu og tíma 38
 nota sjálfvirkan matara skjala (ADF) 73
 nota gler á skanna 73
 FCC-tilkynningar 252
 skráargerðir
 studdar 66
 finna upplýsingar um prentara 9
 finar línur prentast ekki rétt 183
 spjald fastbúnaðar 52
 fastbúnaður, uppfæra 51
 minniskort
 prentar frá 65
 skanna til 80
 minniskort
 studdar 66
 brotinn pappír 183
 listi yfir sýnishorn leturgerða
 prentar 67
 framsenda fax 75
 FTP vistfang
 býr til flýtvísi 78
 FTP-miðlari, skanna til
 notar stjórnborð prentara 78

G

Upprunalegir íhlutir og rekstarvörur frá Lexmark 153
 upprunalegir hlutir og rekstrarvörur 153
 grár bakgrunnur á því sem verið er að prenta 184

H

valkostir vélbúnaðar skúffur 53
 valkostir vélbúnaðar, bætir við prentrekill 52
 skjöl í bið prentast ekki 201
 verk í bið
 prentar 67
 stilla tíma gildisloka 66
 Stilling í dvala
 stillir 172
 geyma föx 75
 heimaskjár
 sérsníða 22
 notar 21

tákn á heimaskjá
 sýnir 22
 láréttar ljósar rendur 194
 rakastig umhverfis prentarann 250

I

tákn á heimaskjánum
 sýna 22
 skorið af myndum í útprintun 192
 myndvals
 panta 154
 skipt um 157
 flytja inn uppsetningarskrá
 notar innbyggða vefþjóninn 51
 rangar spássíur 186
 gaumljós
 skilja stöðuna 12
 setja upp innri valkosti
 skynvætt geymsludrif 54
 setja upp rekil fyrir fax 50
 setja upp rekil fyrir prentara 49
 setja upp hugbúnað prentara 49
 setja upp skúffur 53
 skynvætt geymsludrif 62
 eyðir 61
 setja upp 54
 innri valkostir 52
 innri valkostir, bætir við prentrekill 52

J

skörðótt mynd
 skönnun frá sjálfvirka mataranum 241
 skörðóttur texti
 skönnun frá sjálfvirka mataranum 241
 staðsetningar flækju
 auðkennir 208
 síður sem flækjast eru ekki endurprentaðar 231
 flækjur, pappír
 komast hjá 207
 verk prentast úr rangri skúffu 202
 verk prentast á rangan pappír 202
 ruslföx
 loka á 75

L

bréfhaus
 afrita á 70
 velur 15
 Lexmark Mobile Print
 notar 63
 Lexmark Print
 notar 63
 Lexmark „ScanBack“ þjónusta
 notar 77
 ljós prentun 186
 LINE-tengi 20
 tengja skúffur 49
 hlaða umslögum
 í fjölnotamatara 48
 hlaða bréfhaus
 í fjölnotamatara 48
 hlaða skúffur 46
 finna svæði flækju 208
 finna öryggistengi 61

M

Stækkunarstilling
 virkja 28
 taka afrit 69
 stjórna skjáhvílu 23
 valmynd
 802.1x 139
 Um þennan prentara 94
 Aðgengileiki 89
 AirPrint 134
 Nafnlaus söfnun gagna 88
 Skráning í skýjaþjónustu 149
 Uppsetning
 trúnaðarprentunar 147
 Uppsetningarvalmynd 90
 Sjálfgildi afritunar 104
 Sérsniðnar stærðir
 skönnunar 103
 Tæki 149
 Dulkóðun disks 148
 sparnaðarstilling 83
 Eyða tímabundnum gagnaskrá 148
 Ethernet 135
 Sjálfgildi tölvupósts 120
 Uppsetning tölvupósts 119
 Fax 150
 Fax-stilling 106
 Uppsetning faxþjóns 116
 Uppsetning á faxi 106

Prentun frá minnskorti 129
 Skönnun frá minnskorti 127
 Sjálfgildi FTP 124
 HTTP/FTP-stillingar 141
 Mynd 101
 IPSec 138
 Verkreikningar 97
 Útlit 95
 Staðbundnir reikningar 144
 Hömlur á innskráningu 146
 LPD-uppsetning 140
 Stjórna heimildum 143
 Gerðir miðla 103
 Síða yfir stillingar
 valmyndar 149
 Ýmislegt 148
 Stjórnun þjónustu fartækja 135
 Netkerfi 151
 Yfirlit netkerfis 130
 Tilkynningar 84
 Eyða utan þjónustu 94
 PCL 99
 PDF 99
 PostScript 99
 Orkustýring 87
 Kjörstillingar 82
 Prenta 150
 Gæði 97
 Fjarstýrt stjórnborð 84
 Endurheimta sjálfgefnar
 verksmiðjustillingar 90
 Takmarka ytra aðgengi að
 netkerfi 142
 Skipuleggja USB-tæki 144
 Eftirlitsskrá öryggis 144
 Uppsetning 96
 Flýtvísar 150
 SNMP 138
 Stillingar LDAP-laugna 148
 TCP/IP 136
 ThinPrint 141
 Uppsetning skúffu 102
 Bilanaleit 151
 Alhliða uppsetning 102
 USB 142
 Uppsetning veftengils 124
 Þráðlaust 131
 Wi-Fi Direct 133
 Síða yfir stillingar valmyndar
 prentar 151
 upplýsingar vantar á forsiðu á
 faxi 237

prentun vantar 199
 fartæki
 tengja við prentara 58
 prentar frá 63, 64
 Mopria-prentþjónusta 64
 flekkótt prentun 188
 færa prentarann 19, 173
 fjölnotamatari
 hlaða 48

N

fara um skjáinn
 nota bendingar 27
 fara um skjáinn með því að nota
 bendingar 27
 mappa netkerfis
 búa til flýtvísi 79
 uppsetningarsíða netkerfis
 prentar 59
 stig hávaðamengunar 246
 fastheldið minni
 eyðir 61
 Rekstrarvörur ekki frá
 Lexmark 228
 fastheldið minni 62
 tilkynningar 246, 248, 250, 251,
 252

O

hnappaborð á skjánum
 notar 28
 valkostir
 kort með fastbúnaði 52
 panta rekstrarvörur
 myndvals 154
 blekhyllki 153

P

pappír
 bréfhaus 15
 forprentuð eyðublöð 15
 velur 12
 óásættanlegt 14
 Alhliða stærðarstilling 46
 Eiginleikar pappírs 13
 pappír flækist oft 230
 viðmiðunarreglur varðandi
 pappír 12
 pappírsflækja
 í sjálfvirkum matara 210

í skúffuna sem er
 aukabúnaður 219
 í hurð að aftan 222
 í staðalskúffuna 215
 pappírsstífla í tvívirtri einingu
 (duplex) 219
 pappírsstífla í
 fjölnotamatara 211
 pappírsstífla í staðalskúffu 210
 pappírsstíflur
 komast hjá 207
 staðsetning 208
 pappírsstærð
 stillir 46
 pappírsstærðir, studdar 15
 pappírsgerð
 stillir 46
 pappírsgerðir, studdar 17
 pappírþyngdir, studdar 18
 hlutir prentarans 11
 staða hluta
 athugar 152
 aðferð persónuauðkennanlegs
 númers (PIN) 57
 persónuauðkennanleg númer
 (PIN)
 virkja 29
 ljósmyndir, afritun 69
 samstæða upptökurúllu
 hreinsun 169
 skipt um 160
 setja aðskilnaðarsíður 68
 léleg prentgæði á faxi 236
 tengi fyrir straumsnúru 20
 stillingar orkusparnaðar
 stillir 172
 forprentuð eyðublöð
 velur 15
 prentrekill
 valkostir vélbúnaðar, bætir
 við 52
 setja upp 49
 prentverk
 hætta við 68
 prentverk eru ekki prentuð 201
 vandamál varðandi
 prentgæði 175
 Prenta gæðaprófunarsíður 151
 villuleit varðandi prentgæði
 svartar síður 181
 bogin prentun 190
 dökk prentun 181

- finar línur prentast ekki rétt 183
 brotinn eða krumpaður
 pappír 183
 grár bakgrunnur á því sem
 verið er að prenta 184
 láréttar ljósar rendur 194
 ljós prentun 186
 flekkótt prentun og punktar 188
 pappír krullast 189
 endurteknir gallar 200
 skáhallandi prentun 190
 heilar svartar síður 191
 skorið af texta eða
 myndum 192
 prentlitur nuddast auðveldlega
 af 193
 lóðrétt dökk strik 197
 lóðréttar dökkar línur eða
 rákir 198
 lóðréttar dökkar rákir með
 prentun sem vantar 199
 lóðréttar ljósar rendur 195
 lóðréttar hvítar línur 196
 hvítar síður 181
 villuleit prentunar
 prentun með samröðun virkar
 ekki 229
 trúnaðarmál og önnur skjöl í bið
 prentast ekki 201
 umslag lokast við prentun 228
 rangar spássíur 186
 verk prentast úr rangri
 skúffu 202
 verk prentast á rangan
 pappír 202
 pappír flækist oft 230
 prentverk prentast ekki 201
 vandamál varðandi
 prentgæði 175
 hæg prentun 203
 tenging á skúffum virkar
 ekki 229
 get ekki lesið minnskort 206
 prentari
 lágmarksmillibil 19
 velja staðsetningu fyrir 19
 flutningur 174
 stillingar prentara 11
 villukóðar prentara 176
 villuboð prentara 176
 upplýsingar um prentara
 finna 9
 prentarinn svarar ekki 205
 minni prentara
 eyðir 61
 valmyndir prentara 81, 151
 skilaboð prentara
 Rekstrarvörur ekki frá
 Lexmark 228
 Skiptu um hylki, misræmi á
 svæði prentara 227
 prentaratengi 20
 raðnúmer prentara
 finna 10
 stillingar prentara
 endurheimta sjálfgildi frá
 verksmiðju 62
 prenthugbúnaður
 setja upp 49
 staða prentara 12
 prentar
 trúnaðarprentverk 67
 listi yfir sýnishorn leturgerða 67
 frá tölvu 63
 frá minnskorti 65
 frá fartæki 64
 verk í bið 67
 Síða yfir stillingar
 valmyndar 151
 uppsetningarsíða netkerfis 59
 nota Mopria-prentþjónustu 64
 nota Wi-Fi Direct 64
 prenta atvikaskrá fyrir fax 75
 prenta lista yfir sýnishorn
 leturgerða 67
 prenta uppsetningarsíðu
 netkerfis 59
 prentar frá tölvu 63
 aðferð með hnöppum 57
- R**
- móttekin föx
 setja í bið 75
 endurvinnsla
 Umbúðir Lexmark 244
 Lexmark-vörur 244
 minnka stærð afrits 70
 fjarlægja pappírflækju
 í sjálfvirkum matara 210
 í tvívirkri (duplex) einingu 219
 í fjölnotamatara 211
 í skúffuna sem er
 aukabúnaður 219
 í hurð að aftan 222
 í staðalskúffunni 210
 í staðalskúffuna 215
 endurtaka prentverk 66
 endurteknir gallar sjást á
 útprentun 200
 Skiptu um hylki, misræmi á
 svæði prentara 227
 skipt um íhluti
 aðskilnaðarpúði sjálfvirkis
 matara 165
 samstæða upptökurúllu 160
 skúffa 160
 aðskilnaðarrúlla skúffu 164
 skipt um rekstrarvörur
 myndvals 157
 blekhylki 155
 skýrslur
 staða prentara 153
 notkun prentara 153
 endurstilla
 teljarar notkunar
 rekstrarvöru 228
 endurstilla teljara notkunar
 rekstrarvöru 167
 endurstilla teljara notkunar
 rekstrarvöru 228
 RJ-11 millistykki 35
 keyra skyggusýningu 23
- S**
- öryggisupplýsingar 7, 8
 spara pappír 70
 Skönnunarmiðstöð
 uppsetning 22
 villuleit við skönnun
 get ekki skannað til tölvu 237
 get ekki skannað í möppu á
 netinu 238
 skörðótt mynd við skönnun frá
 sjálfvirka mataranum 241
 skörðóttur texti við skönnun frá
 sjálfvirka mataranum 241
 hlutafrit af skjölum eða
 myndum 239
 léleg gæði á afriti 240
 verk í skönnun heppnaðist
 ekki 241
 skanninn svarar ekki 242
 skönnun frystir tölvuna 242
 skönnun tekur of langan
 tíma 242

lóðréttar dökkan rákir þegar skannað er frá sjálfvirkum matara 240

skanni
hreinsun 168

skanninn lokast ekki 242

skönnun
til tölvu 77
til FTP-miðlara 78
til minniskorts 80
nota sjálfvirkan matara skjala (ADF) 77
nota gler á skanna 77

skönnun frá sjálfvirkum matara skörðótt mynd 241
skörðóttur texti 241

gæðavandamál við skönnun 240

skanna í möppu á netinu 79

skanna til FTP-miðlara
notar stjórnborð prentara 78

skipuleggja fax 74

tryggja gögn prentara 62

öryggistengi
finna 61

velja staðsetningu fyrir prentarann 19

senda tölvupóst 72

senda fax 73

aðskilnaðarsíður
staðsetning 68

raðnúmer, prentari
finna 10

prentun um raðtengi
uppsetning 59

stilla pappírsstærðina 46

stilla pappírsgerðina 46

stilla alhliða pappírsstærð 46

uppsetning
hliðstætt fax 29

setja upp kvóta tækis 24

setja upp viðvaranir tölvupósts 152

setja upp fax
sérstakt fyrir land eða svæði 35
staðaltenging símalínu 32

setja upp faxesgerð með því að nota etherFAX 30

setja upp prentun um raðtengi 59

setja upp fax aðgerðina með því að nota faxþjón 31

flutningur á prentaranum 174

flýtvísir
Afrítun 23
Tölvupóstur 23
Fax 23
FTP 23

flýtvísir, búa til tölvupóstur 72

ákvörðunarstaður fyrir fax 74

FTP vistfang 78

flýtvísir, búa til afrítun 71

flýtvísar
býr til 23

skáhallandi prentun 190

Svefnstilling
stillir 172

hæg prentun 203

SMB
skönnun 79

Villa SMTP-þjónn ekki uppsettur gera óvirkt 231

SMTP stillingar
stillir 38

heilar svartar síður 191

raða mörgum afrítum 70

töluð aðgangsorð
virkja 29

yfirlýsing varðandi óstöðugleika 62

geymsla á pappír 14

vistar prentverk 66

rekstrarvörur
varðveitir 173

staða á rekstrarvörum
athugar 152

tilkynningar varðandi rekstrarvöru
stillir 152

teljarar notkunar rekstrarvöru
endurstilla 167, 228

studd forrit 22

stutt fax 29

studdar skráargerðir 66

studd minniskort 66

studdar pappírsstærðir 15

studdar pappírsgerðir 17

studdar pappírþyngdir 18

T

hitastig umhverfis
prentarann 250

skorið af texta í útprentun 192

blekhyllki
panta 153
skipt um 155

svertustig prentdufts
stillir 68

prentlitur nuddast auðveldlega af 193

snertiskjár
hreinsun 167

aðskilnaðarrúlla skúffu
skipt um 164

skúffur
setja upp 53
tengir 49
hlaða 46
skipt um 160
aftengir 49

bilanaleit
get ekki tengt prentara við þráðlaust net (Wi-Fi) 226

get ekki opnað innfelldan vefþjón 225

vandamál varðandi prentgæði 175

prentarinn svarar ekki 205

Villa SMTP-þjónn ekki uppsettur 231

villuleit, afrit
hlutafrit af skjölum eða myndum 239

léleg gæði á afriti 240

skanninn lokast ekki 242

skanninn svarar ekki 242

villuleit, tölvupóstur
get ekki sent tölvupósta 232

villuleit, fax
auðkenni þess sem hringir sést ekki 232

get sent en ekki tekið á móti föxum með því að nota hliðrænt fax 234

get ekki sent föx með því að nota hliðrænt fax 234

get ekki sent eða tekið á móti föxum með því að nota hliðrænt fax 233

get ekki sent eða tekið á móti
föxum með því að nota
etherFAX 236

get ekki sent forsiðu á faxi frá
tölvunni 237

get ekki sett upp etherFAX 235

upplýsingar vantar á forsiðu á
faxi 237

léleg prentgæði 236

villuleit, prentun
prentun með samröðun virkar
ekki 229

trúnaðarmál og önnur skjöl í bið
prentast ekki 201

umslag lokast við prentun 228

rangar spássíur 186

síður sem flækjast eru ekki
endurprentaðar 231

verk prentast úr rangri
skúffu 202

verk prentast á rangan
pappír 202

pappír flækist oft 230

prentverk prentast ekki 201

hæg prentun 203

tenging á skúffum virkar
ekki 229

villuleit, gæði prentunar
auðar síður 181

bogin prentun 190

dökk prentun 181

finar línur prentast ekki rétt 183

brotinn eða krumpaður
pappír 183

grár bakgrunnur á því sem
verið er að prenta 184

láréttar ljósar rendur 194

ljós prentun 186

flekkótt prentun og punktar 188

pappír krullast 189

endurteknir gallar 200

skáhallandi prentun 190

heilar svartar síður 191

skorið af texta eða
myndum 192

prentlitur nuddast auðveldlega
af 193

lóðrétt dökk strik 197

lóðréttar dökkan línur eða
rákir 198

lóðréttar dökkan rákir með
prentun sem vantar 199

lóðréttar ljósar rendur 195

lóðréttar hvítar línur 196

hvítar síður 181

villuleit, skönnun
get ekki skannað til tölvu 237

get ekki skannað í möppu á
netinu 238

skörðótt mynd við skönnun frá
sjálfvirka mataranum 241

skörðóttur texti við skönnun frá
sjálfvirka mataranum 241

hlutaafrit af skjölum eða
myndum 239

léleg gæði á afriti 240

verk í skönnun heppnaðist
ekki 241

skanninn lokast ekki 242

skanninn svarar ekki 242

lóðréttar dökkan rákir þegar
skannað er frá sjálfvirkum
matara 240

afritun á tvær hliðar 70

U

get ekki lesið minnskort
villuleit, prentun 206

Alhliða pappírsmæði
stillir 46

aftengir skúffur 49

uppfæra fastbúnað 51

USB-kapall 20

USB-tengi
virkja 206

nota Aðstoð við viðskiptavini 24

notar sérsnið á skjá 23

nota upprunalega íhluti og
rekstarvörur frá Lexmark 153

nota sjálfvirka matarann
afritun 69

notar stjórnborð prentara 12

nota heimaskjáiinn 21

nota gler á skanna
afritun 69

V

staðfesta prentverk 66

lóðrétt dökk strik 197

lóðréttar dökkan línur á
útprintun 198

lóðréttar dökkan rákir 199

lóðréttar dökkan rákir þegar
skannað er frá sjálfvirkum
matara 240

lóðréttar ljósar rendur 195

lóðréttar rákir á útprintun 198

lóðréttar hvítar línur 196

skoða skýrslur 153

raddstýring
virkjar 26

gera óvirkt 27

hraði tals 28

hraði raddstýringar
stillir 28

óstöðugt minni 62

eyðir 61

W

hvítar línur 196

hvítar síður 181

þráðlaust netkerfi
tengja prentarann við 56

Vernduð þráðlaus uppsetning
(Wi-Fi Protected Setup
(WPS)) 57

þráðlaust netkerfi 56

Wi-Fi Direct
stillir 58

virkja 58

Prentun frá fartæki 64

Wi-Fi netkerfi
gera óvirkt 59

Vernduð þráðlaus uppsetning
(Wi-Fi Protected Setup (WPS))
þráðlaust netkerfi 57

krumpaður pappír 183