



Večnamenska izdelka MX432, XM3142

Uporabniški priročnik

Julij 2024

www.lexmark.com

Vrsta naprave:

7019

Modeli:

6w6, 6w9

Vsebina

Varnostne informacije.....	6
Konvencije.....	6
Izjave o izdelku.....	6
Seznanitev s tiskalnikom.....	9
Iskanje informacij o tiskalniku.....	9
Iskanje serijske številke tiskalnika.....	10
Konfiguracije tiskalnika.....	11
Uporaba nadzorne plošče.....	12
Razumevanje stanja indikatorja.....	12
Izbiranje papirja.....	12
Nastavitev, namestitev in konfiguracija.....	19
Izbiranje mesta za tiskalnik.....	19
Priključitev kablov.....	20
Nastavitev in uporaba programov na začetnem zaslonu.....	21
Nastavitev in uporaba pripomočkov za osebe s posebnimi potrebami.....	26
Nastavitev tiskalnika za faksiranje.....	29
Konfiguracija nastavitev SMTP e-pošte.....	38
Nalaganje papirja in posebnih tiskalnih medijev.....	46
Nameščanje in posodabljanje programske opreme, gonilnikov in vdelane programske opreme.....	50
Nameščanje možnosti strojne opreme.....	53
Omrežje.....	57
Nastavitev zaporednega tiskanja (samo za Windows).....	60
Zaščita tiskalnika.....	62
Iskanje varnostne reže.....	62
Brisanje pomnilnika tiskalnika.....	62
Brisanje inteligentnega shranjevalnega pogona.....	62
Obnovitev privzetih tovarniških nastavitev.....	63
Izjava o obstojnosti.....	63
Tiskanje.....	64
Tiskanje iz računalnika.....	64

Tiskanje iz mobilne naprave.....	64
Tiskanje s pogona Flash.....	66
Podprti bliskovni pogoni in vrste datotek.....	67
Konfiguracija zaupnih opravil.....	67
Tiskanje zaupnih in drugih zadržanih opravil.....	68
Tiskanje seznama vzorcev pisav.....	68
Postavitev ločevalnih listov med kopije.....	69
Preklic tiskalnega opravila.....	69
Nastavitev temnosti barvila.....	69

Kopiranje..... 70

Uporaba samodejnega podajalnika dokumentov in stekla optičnega bralnika.....	70
Kopiranje.....	70
Kopiranje fotografij.....	70
Kopiranje na pisemski papir z glavo.....	71
Kopiranje na obe strani papirja.....	71
Zmanjšanje ali povečanje kopij.....	71
Kopiranje več strani na en list.....	71
Zbiranje kopij.....	71
Kopiranje kartic.....	72
Ustvarjanje bližnjice za kopiranje.....	72

E-pošta..... 73

Uporaba samodejnega podajalnika dokumentov in stekla optičnega bralnika.....	73
Pošiljanje e-pošte.....	73
Ustvarjanje bližnjice do e-pošte.....	73

Faksiranje..... 74

Uporaba samodejnega podajalnika dokumentov in stekla optičnega bralnika.....	74
Pošiljanje faksa.....	74
Načrtovanje faksa.....	75
Ustvarjanje bližnjice do cilja faksa.....	75
Spreminjanje ločljivosti faksa.....	75
Prilagajanje temnosti faksa.....	76
Tiskanje dnevnika faksiranja.....	76
Blokiranje neželenih faksov.....	76
Zadrževanje faksov.....	76

Posredovanje faksa.....	76
Optično branje.....	78
Uporaba samodejnega podajalnika dokumentov in stekla optičnega bralnika.....	78
Optično branje v računalnik.....	78
Skeniranje v strežnik FTP.....	79
Ustvarjanje bližnjice do strežnika FTP.....	80
Skeniranje v omrežno mapo.....	80
Ustvarjanje bližnjice omrežne mape.....	80
Skeniranje na pogon Flash.....	81
Uporaba menijev tiskalnika.....	82
Zemljevid menijev.....	82
Naprava.....	83
Tiskanje.....	96
Papir.....	103
Kopiranje.....	105
Faksiranje.....	107
E-pošta.....	121
FTP.....	126
Pogon USB.....	129
Omrežje/vrata.....	132
Varnost.....	145
Storitve v oblaku.....	151
Poročila.....	152
Odpravljanje težav.....	153
Kako natisnete Stran z menijskimi nastavitvami.....	153
Vzdrževanje tiskalnika.....	154
Preverjanje stanja delov in potrošnega materiala.....	154
Konfiguracija obvestil o stanju potrošnega materiala.....	154
Nastavitev e-poštnih opozoril.....	154
Ogled poročil.....	155
Naročanje delov in potrošnega materiala.....	155
Zamenjava delov in potrošnega materiala.....	156
Čiščenje delov tiskalnika.....	169
Varčevanje z energijo in papirjem.....	175

Premikanje tiskalnika na drugo mesto.....	175
Pošiljanje tiskalnika.....	176
Odpravljanje težav.....	177
Težave s kakovostjo tiskanja.....	177
Kode napak tiskalnika.....	178
Težave pri tiskanju.....	183
Tiskalnik se ne odziva.....	208
Bliskovnega pogona ni mogoče prebrati.....	209
Omogočanje vrat USB.....	209
Odpravljanje zastojev.....	210
Težave z omrežno povezavo.....	228
Težave s potrošnim materialom.....	230
Težave pri podajanju papirja.....	231
Težave s pošiljanjem e-pošte.....	234
Težave pri faksiranju.....	235
Težave pri optičnem branju.....	240
Vzpostavitev stika s podporo strankam.....	247
Recikliranje in odlaganje.....	248
Recikliranje Lexmarkovih izdelkov.....	248
Recikliranje embalaže izdelkov Lexmark.....	248
Obvestila.....	249
Kazalo.....	258

Varnostne informacije





Konvencije

Opomba: *Opomba* označuje koristne informacije.







Opozorilo: *Opozorilo* označuje, kaj bi lahko poškodovalo strojno ali programsko opremo izdelka.









PREVIDNO: Znak za *previdno* označuje morebitno nevarno situacijo, v kateri se lahko poškodujete.







Različne vrste izjav o previdnosti vključujejo:

-  **PREVIDNO – NEVARNOST TELESNIH POŠKODB:** Označuje nevarnost poškodbe.
-  **PREVIDNO – NEVARNOST ELEKTRIČNEGA UDARA:** Označuje nevarnost električnega šoka.
-  **PREVIDNO – VROČA POVRŠINA:** Označuje nevarnost opeklin ob dotiku.
-  **PREVIDNO – NEVARNOST PREVRNITVE:** Označuje nevarnost zmečkanin.
-  **PREVIDNO – NEVARNOST, DA SE UŠČIPNETE:** Označuje nevarnost tveganja, da vas premični deli stisnejo.

Izjave o izdelku

-  **PREVIDNO – NEVARNOST TELESNIH POŠKODB:** Za preprečevanje požara ali električnega šoka napajalni kabel priklopite v pravilno ozemljeno električno vtičnico z ustreznim nazivnim tokom, ki je blizu opreme in zlahka dosegljiva.
-  **PREVIDNO – NEVARNOST TELESNIH POŠKODB:** Za preprečevanje požara ali električnega šoka uporabite samo napajalni kabel, ki ste ga dobili s tem izdelkom, ali nadomestni napajalni kabel, ki ga je odobril proizvajalec.
-  **PREVIDNO – NEVARNOST TELESNIH POŠKODB:** Izdelka ne uporabljajte s podaljški, razdelilniki, razdelilnimi podaljški ali napravami za neprekinjeno napajanje. Napajalno zmogljivost tovrstne opreme lahko laserski tiskalnik zlahka preobremeni, kar lahko povzroči požar, gmotno škodo ali neustrezno delovanje tiskalnika.
-  **PREVIDNO – NEVARNOST TELESNIH POŠKODB:** Le Lexmarkova vgrajena prenapetostna zaščita, ki je ustrezno povezana s tiskalnikom in napajalnim kablom, priloženim tiskalniku, se lahko uporablja s tem izdelkom. Uporaba naprav za prenapetostno zaščito, ki niso Lexmarkove, lahko povzroči požar, gmotno škodo ali slabšo zmogljivost tiskalnika.
-  **PREVIDNO – NEVARNOST TELESNIH POŠKODB:** Pri priključitvi tega izdelka na javno komutirano telefonsko omrežje uporabite samo telekomunikacijski kabel (RJ-11) 26 AWG ali večjega, da zmanjšate nevarnost požara. Za uporabnike v Avstraliji mora kabel odobriti avstralski organ za komunikacije in medije.
-  **PREVIDNO – NEVARNOST ELEKTRIČNEGA UDARA:** Za preprečevanje električnega šoka tega izdelka ne postavite ali uporabljajte v bližini vode ali mokrih krajev.

-  **PREVIDNO – NEVARNOST ELEKTRIČNEGA UDARA:** Za preprečevanje električnega šoka ne nameščajte tega izdelka in ne priključujte električnih ali drugih kablov, kot so napajalni kabel, kabel za faks ali kabel za telefon, med nevihto.
-  **PREVIDNO – NEVARNOST TELESNIH POŠKODB:** Napajalnega kabla ne režite, upogibajte, privezujte ali stiskajte in nanj ne odlagajte težkih predmetov. Kabel ne sme biti izpostavljen drgnjenju ali velikim obremenitvam. Ne prikleščite kabla med druge predmete, na primer med pohištvo in steno. V primeru neupoštevanja teh napotkov obstaja nevarnost požara ali električnega šoka. Napajalni kabel redno pregledujte in bodite pozorni na morebitne poškodbe. Pred pregledovanjem kabel iztaknite iz električne vtičnice.
-  **PREVIDNO – NEVARNOST ELEKTRIČNEGA UDARA:** Za preprečevanje električnega šoka zagotovite, da so vse zunanje povezave (kot so ethernetne povezave in povezave telefonskega sistema) ustrezno nameščene v označena vrata vtičnikov.
-  **PREVIDNO – NEVARNOST ELEKTRIČNEGA UDARA:** Če nekaj časa po namestitvi tiskalnika dostopate do nadzorne plošče ali nameščate izbirno strojno opremo ali pomnilniške naprave, izklopite tiskalnik in izvlecite napajalni kabel iz električne vtičnice, preden nadaljujete, da preprečite nevarnost električnega šoka. Če so na tiskalnik priključene še katere koli druge naprave, jih izklopite ter izvlecite kable, ki so povezani s tiskalnikom.
-  **PREVIDNO – NEVARNOST ELEKTRIČNEGA UDARA:** Za preprečevanje električnega šoka ne uporabljajte faksa med nevihto.
-  **PREVIDNO – NEVARNOST ELEKTRIČNEGA UDARA:** Pri čiščenju zunanosti tiskalnika iztaknite napajalni kabel iz vtičnice in odstranite vse kable iz tiskalnika, da se izognete morebitnim poškodbam zaradi električnega udara.
-  **PREVIDNO – NEVARNOST TELESNIH POŠKODB:** Če je tiskalnik težji od 20 kg (44 lb), sta za varen dvig morda potrebni vsaj dve osebi.
-  **PREVIDNO – NEVARNOST TELESNIH POŠKODB:** Pri premikanju tiskalnika upoštevajte te smernice, da se izognete telesnim poškodbam ali poškodbam tiskalnika:
- Prepričajte se, ali so vsa vratca in pladnji zaprti.
 - Izklopite tiskalnik in izključite napajalni kabel z električne vtičnice.
 - Izključite vse kable iz tiskalnika.
 - Če so na tiskalnik priključeni ločeni prostostoječi dodatni pladnji ali izhodne možnosti, jih izključite, preden tiskalnik premaknete.
 - Če ima tiskalnik podstavke s kolesci, ga pazljivo premaknite na novo mesto. Bodite previdni pri premoščanju pragov in razpok v tleh.
 - Če tiskalnik nima podstavka s kolesci, vendar je konfiguriran z dodatnimi pladnji ali izhodnimi možnostmi, odstranite izhodne možnosti in dvignite tiskalnik s pladnjem. Ne poskušajte hkrati dvigniti tiskalnika in možnosti.
 - Za dvigovanje tiskalnika vedno uporabljajte ročice.
 - Površina katerega koli vozička, s katerim boste premikali tiskalnik, mora podpirati celotno ohišje tiskalnika.
 - Površina katerega koli vozička, s katerim boste premikali strojno opremo, mora podpirati celotno velikost te opreme tiskalnika.
 - Tiskalnik mora biti v pokončnem položaju.
 - Izogibajte se sunkovitim gibom.
 - Pazite, da prstov nimate pod tiskalnikom, ko ga postavljate na zeleno mesto.
 - Prepričajte se, ali je okoli tiskalnika dovolj prostora.

-  **PREVIDNO – NEVARNOST PREVRNITVE:** Za namestitev ene ali več možnosti v tiskalnik ali večnamenski izdelek bodo morda potrebni kovinski podstavek, pohoščeno ali drugi elementi za preprečevanje nestabilnosti, ki bi lahko privedla do poškodb. Za več informacij o podprtih konfiguracijah obiščite spletno stran www.lexmark.com/multifunctionprinters.
-  **PREVIDNO – NEVARNOST PREVRNITVE:** Da bi bilo tveganje zaradi nestabilnosti opreme manjše, vsak pladenj vstavite posebej. Vsi ostali pladnji naj bodo zaprti, dokler jih ne potrebujete.
-  **PREVIDNO – VROČA POVRŠINA:** Notranjost tiskalnika je lahko vroča. Počakajte, da se vroča površina ohladi, preden se je dotaknete, da preprečite nevarnost poškodbe.
-  **PREVIDNO – NEVARNOST, DA SE UŠČIPNETE:** Da preprečite nevarnost poškodb zaradi stisnjenja, na delih s to nalepko bodite previdni. Do poškodb zaradi stisnjenja lahko pride okoli premičnih delov, kot so mehanizmi, vratca, pladnji in pokrovi.
-  **PREVIDNO – NEVARNOST TELESNIH POŠKODB:** Ta izdelek uporablja laser. Z uporabo kontrolnikov, prilagoditev ali izvedbo postopkov, drugačnih od teh, ki so navedeni v *Navodilih za uporabo*, ste lahko izpostavljeni nevarnemu sevanju.
-  **PREVIDNO – NEVARNOST TELESNIH POŠKODB:** Litijev akumulator v tem izdelku ni namenjen za zamenjavo. Če litijsko baterijo nepravilno zamenjate, lahko pride do eksplozije. Akumulatorja ne polnite, razstavljajte ali sežigajte. Litijeve akumulatorje zavrzite skladno z navodili izdelovalca in krajevnimi predpisi.

Ta izdelek je bil oblikovan, preizkušen in odobren za uporabo z določenimi komponentami proizvajalca skladno s strogimi varnostnimi merili, ki veljajo po vsem svetu. Varnostne značilnosti nekaterih delov niso vedno očitne. Proizvajalec ne odgovarja za uporabo drugih nadomestnih delov.

Popravila in servisiranje, ki niso opisana v uporabniški dokumentaciji, naj opravlja samo serviser.

SHRANITE TA NAVODILA.

Seznanitev s tiskalnikom

Iskanje informacij o tiskalniku

Kaj iščete?	Poiščite tukaj
Navodila za začetno namestitev	Oglejte si dokumentacijo za namestitev, ki ste jo dobili s tiskalnikom.
<ul style="list-style-type: none"> Programska oprema tiskalnika Gonilnik za tiskalnik ali faks Vdelana programska oprema tiskalnika Pripomoček 	Obiščite www.lexmark.com/downloads , poiščite model svojega tiskalnika, nato v meniju z vrstami izberite gonilnik, vdelano programsko opremo ali pripomoček, ki ga potrebujete.
<ul style="list-style-type: none"> Izbira in shranjevanje papirja in posebnih tiskalnih medijev Nalaganje papirja Konfiguriranje nastavitev tiskalnika Ogled in tiskanje dokumentov in fotografij Konfiguracija tiskalnika v omrežju Skrb za tiskalnik in vzdrževanje Odpravljanje težav 	Informacijsko središče – obiščite https://infoserve.lexmark.com . Video navodila – obiščite https://infoserve.lexmark.com/idv/ . Uporaba zaslona na dotik – obiščite http://support.lexmark.com .
Namestitev in konfiguracija pripomočkov za dostopnost tiskalnika osebam s posebnimi potrebami	<i>Lexmarkov priročnik za osebe s posebnimi potrebami</i> – obiščite http://support.lexmark.com .
Informacije za pomoč pri uporabi programske opreme tiskalnika.	<p>Pomoč za operacijska sistema Microsoft Windows in Macintosh – odprite programsko opremo ali program tiskalnika in kliknite Help (Pomoč).</p> <p>Kliknite , da si ogledate kontekstno občutljive informacije.</p> <p>Opombe:</p> <ul style="list-style-type: none"> Pomoč se samodejno namesti skupaj s programsko opremo tiskalnika. Glede na operacijski sistem je programska oprema tiskalnika v mapi s programi tiskalnika ali na namizju.
<ul style="list-style-type: none"> Dokumentacija Podpora s klepetom v živo E-poštna podpora Glasovna podpora 	<p>Obiščite http://support.lexmark.com.</p> <p>Opomba: Izberite državo in območje, nato pa izdelek, da prikazete ustrezno mesto za podporo.</p> <p>Podatke za stik za podporo strankam za različne države in območja si lahko ogledate na spletnem mestu, navedeni pa so tudi na natisnjeni garanciji, ki ste jo dobili s tiskalnikom.</p> <p>Ko stopite v stik s podporo za stranke, imejte pripravljene naslednje podatke:</p> <ul style="list-style-type: none"> Mesto in datum nakupa Vrsta naprave in serijska številka <p>Za več informacij si oglejte "Iskanje serijske številke tiskalnika" na 10. strani.</p>

Kaj iščete?	Poiščite tukaj
<ul style="list-style-type: none"> • Varnostne informacije • Zakonsko predpisane informacije • Informacije o garanciji • Okoljske informacije 	<p>Informacije o garanciji se razlikujejo glede na državo ali regijo:</p> <ul style="list-style-type: none"> • V ZDA – oglejte si izjavo o omejeni garanciji, priloženo tiskalniku, ali obiščite http://support.lexmark.com. • V drugih državah in regijah – preberite natisnjeno garancijo, ki ste jo dobili s tiskalnikom. <p><i>Vodnik z informacijami o izdelku</i> – oglejte si dokumentacijo, ki ste jo dobili s tiskalnikom, ali obiščite http://support.lexmark.com.</p>
Podatki o Lexmarkovem digitalnem potnem listu	Pojdite na https://csr.lexmark.com/digital-passport.php .

Iskanje serijske številke tiskalnika

1 Odprite glavni dostop.

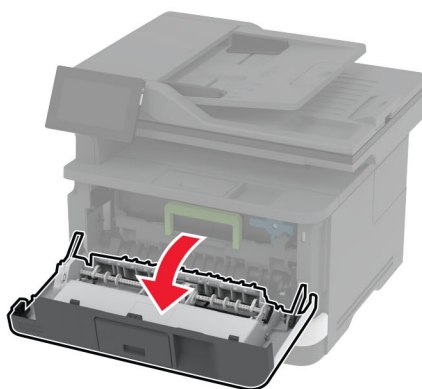
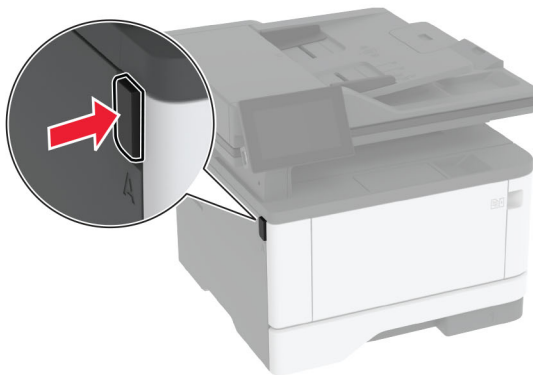

2 Serijsko številko najdete za glavnim dostopom.



Konfiguracije tiskalnika

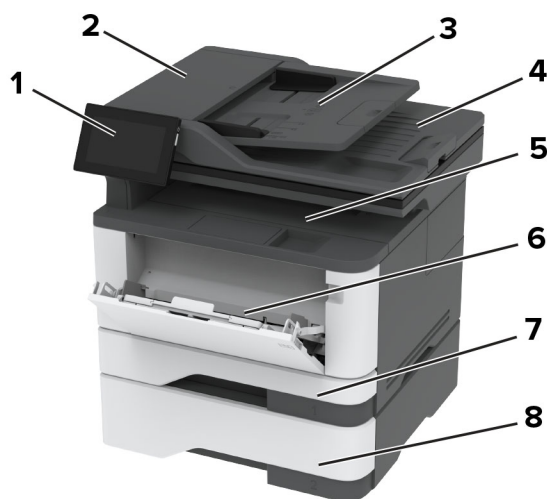

1	Nadzorna plošča
2	Samodejni podajalnik dokumentov
3	Pladenj samodejnega podajalnika dokumentov
4	Koš samodejnega podajalnika dokumentov
5	Standardno odložišče
6	Večnamenski podajalnik
7	Standardni pladenj za 250 listov
8	Dodatni pladenj za 550 listov

Uporaba nadzorne plošče

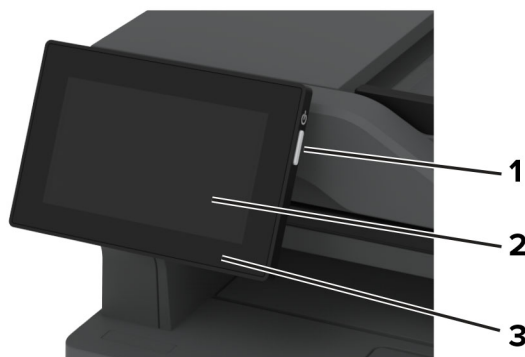

	Del nadzorne plošče	Funkcija
1	Gumb za vklop/izklop	<ul style="list-style-type: none"> Vklop ali izklop tiskalnika. <p>Opomba: Za izklop tiskalnika pritisnite gumb za vklop/izklop in ga zadržite pet sekund.</p> <ul style="list-style-type: none"> Nastavitev načina mirovanja tiskalnika. Prebujanje tiskalnika iz načina mirovanja ali hibernacije.
2	Zaslon	<ul style="list-style-type: none"> Ogled sporočil tiskalnika in stanja potrošnega materiala. Nastavitev in uporaba tiskalnika.
3	Indikator	Preverite stanje tiskalnika.

Razumevanje stanja indikatorja

Indikator	Stanje tiskalnika
Izklop	Tiskalnik je izklopljen.
Sveti modro	Tiskalnik je pripravljen.
Utripa modro	Tiskalnik tiska ali obdeluje podatke.
Utripa rdeče	Tiskalnik potrebuje posredovanje uporabnika.
Sveti oranžno	Tiskalnik je v načinu mirovanja.
Utripa oranžno	Tiskalnik je v načinu globokega mirovanja ali hibernacije.

Izbiranje papirja

Napotki za izbiro papirja

Uporabljajte ustrezen papir, da preprečite zastoje in zagotovite, da pri tiskanju ne bo prišlo do težav.

- Vedno uporabljajte nov, nepoškodovan papir.
- Pred nalaganjem papirja ugotovite, katera je priporočena natisljiva stran papirja. Ta podatek je običajno naveden na embalaži papirja.

- Ne uporabljajte papirja, ki je bil ročno odrezan ali obrezan.
- Na istem pladnju ne mešajte različnih velikosti, vrst ali tež papirja, saj lahko to povzroči zastoje.
- Ne uporabljajte premazanega papirja, razen če ni posebej zasnovan za elektrofotografsko tiskanje.

Za več informacij glejte *Navodila za papir in posebne tiskalne medije*.

Značilnosti papirja

Naslednje značilnosti papirja vplivajo na kakovost in zanesljivost tiskanja. Pred tiskanjem nanj upoštevajte te dejavnike.

Teža

Pladnji lahko podajo različno težek papir. Papir, lažji od 60 g/m² (16 lb), ni nujno dovolj trd za pravilno podajanje, zato lahko povzroča zastoje. Za več informacij glejte temo "Podprte teže papirja".

Gubanje

Gubanje pomeni, da se radi gubajo robovi papirja. Prekomerno gubanje lahko povzroči težave s podajanjem papirja. Do gubanja lahko pride, ko papir potuje skozi tiskalnik, v katerem je izpostavljen visokim temperaturam. Shranjevanje nezavitega papirja v vročem, vlažnem, mrzlem ali suhem okolju lahko pospeši gubanje pred tiskanjem in povzroči težave s podajanjem.

Gladkost

Gladkost papirja neposredno vpliva na kakovost tiskanja. Če je papir pregrob, se ga barvilo ne more ustrezno oprijeti. Če je papir pregladek, lahko pride do težav s podajanjem tega ali s kakovostjo tiskanja. Priporočamo uporabo papirja s 50 točkami Sheffield.

Vsebnost vlage

Količina vlage v papirju vpliva na kakovost tiskanja in zmožnost tiskalnika, da pravilno podaja papir. Papir naj bo do uporabe shranjen v izvorni embalaži. Izpostavljenost papirja vlagi spremeni njegovo kakovost.

Papir pred tiskanjem 24 do 48 ur hranite v originalnem ovoju. Papir mora biti shranjen v enakem okolju kot tiskalnik. Če se okolje, v katerem je papir shranjen ali prevažan, zelo razlikuje od okolja tiskalnika, omenjeni čas podaljšajte na nekaj dni. Tudi debel papir lahko potrebuje daljšo pripravo.

Usmerjenost zrn

Zrnatost pomeni usmerjenost vlaken na listu papirja. Zrnatost je *podolžna*, se pravi, da zrna potekajo vzdolž lista papirja, ali *prečna*, če potekajo po širini. Za priporočeno usmerjenost zrnatosti glejte temo "Podprte teže papirja".

Vsebnost vlaken

Večina visokokakovostnega kserografičnega papirja je izdelanega iz 100-odstotno, kemično obdelane lesovine. Zaradi take vsebnosti ima papir visoko stopnjo stabilnosti, zaradi česar je manj težav s podajanjem in kakovost tiskanja boljša. Obdelava papirja, ki vsebuje vlakna, kot so bombažna, je lahko nižje kakovosti.

Neustrezen papir

V tiskalniku ni priporočljivo uporabljati naslednjih vrst papirja:

- Kemično obdelan papir, ki se uporablja za izdelavo kopij brez indigo papirja. Znan je tudi kot papir brez indiga, kopirni papir brez ogljika (CCP) ali samokopirni papir (NCR).
- Vnaprej natisnjeni papir s kemikalijami, ki lahko onesnažijo tiskalnik.
- Vnaprej natisnjeni papir, na katerega lahko vpliva temperatura fiksirne enote tiskalnika.
- Vnaprej natisnjeni papir, ki potrebujejo zaznavo (natančno mesto tiskanja na strani), večjo od $\pm 2,3$ mm ($\pm 0,09$ palca). To so npr. obrazci za optično prepoznavo znakov (OCR).
V nekaterih primerih je zaznavo mogoče prilagoditi z aplikacijo in tako uspešno tiskati tudi na te obrazce.
- Prevlečeni papir (izbrisljiv kopirni papir), sintetični papir ali termalni papir.
- Papir z ostrimi robovi, grob papir, papir z močno teksturirano površino ali zguban papir.
- Papir, ki ni v skladu s standardom EN12281:2002 (evropskim).
- Papir s težo, manjšo od 60 g/m² (16 lb).
- Večdelni obrazci ali dokumenti.

Uporaba recikliranega papirja

Lexmark si prizadeva zmanjšati vpliv papirja na okolje, tako da strankam ponuja izbire glede tiskanja. Eden od načinov, kako to dosežemo, je testiranje izdelkov, da zagotovimo, da je mogoča uporaba recikliranega papirja, torej papirja, izdelanega s 30 %, 50 % in 100 % reciklirane popotrošniške vsebine. Pričakujemo, da bo recikliran papir v naših tiskalnikih deloval tako dobro kot navaden. Čeprav ni uradnega standarda za uporabo papirja za pisarniško opremo, Lexmark kot minimalni standard za lastnosti uporablja evropski standard EN 12281. Da bi zagotovili čim širši razpon testiranja, testni dokument vključuje 100-% reciklirane papirje iz Severne Amerike, Evrope in Azije, testi pa se izvajajo pri 8–80-odstotni relativni vlažnosti. Testiranje vključuje obojestransko tiskanje. Uporabite lahko pisarniški papir, ki uporablja obnovljiv, recikliran ali nekloriran papir.

Shranjevanje papirja

Če želite preprečiti zastoje papirja in neenakomerno kakovost tiskanja, sledite tem smernicam za shranjevanje papirja:

- Papir 24 do 48 ur pred uporabo hranite v izvorni embalaži v okolju, v kakršnem je tiskalnik.
- Če se okolje, v katerem je papir shranjen ali prevažan, zelo razlikuje od okolja tiskalnika, omenjeni čas podaljšajte na nekaj dni. Tudi debel papir lahko potrebuje daljšo pripravo.
- Za najboljše rezultate papir shranjujte pri temperaturi 21 °C (70 °F) in relativni vlažnosti 40 %.
- Večina proizvajalcev nalepk priporoča tiskanje v temperaturnem obsegu od 18 do 24 °C (od 65 do 75 °F) in pri relativni vlažnosti od 40 do 60 %.
- Papirja ne postavljajte na tla, ampak ga shranjujte v kartonskih škatlah, na paletah ali policah.
- Posamezne pakete položite na ravno podlago.
- Na vrh posameznih paketov papirja ne postavljajte ničesar.
- Papir vzemite iz škatle ali ovoja šele, ko ga boste naložili v tiskalnik. V škatli ali ovoju bo papir ostal čist, suh in raven.

Izbira vnaprej natisnjenih oblik in pisemskega papirja z glavo

- Uporabite kopirni papir s podložnimi zrni.
- Uporabljajte samo oblike in pisemski papir z glavo, ki so bili natisnjeni z ofsetnim litografskim postopkom ali postopkom tiskanja z gravuro.
- Ne uporabljajte papirja z grobo ali močno teksturirano površino.
- Uporabljajte črnila, na katere ne vpliva smola v barvilu. Črnila na osnovi olj in črnila z oksidirajočimi lastnostmi običajno izpolnjujejo te zahteve, kar pa morda ne velja za črnila iz lateksa.
- Natisnite vzorce na vnaprej natisnjene oblike in pisemski papir z glavo, ki ga nameravate uporabiti, preden kupite večje količine. S tem ukrepom ugotovite, ali črnilo na vnaprej natisnjenih oblikah ali pisemskem papirju z glavo vpliva na kakovost tiskanja.
- Če ste v dvomih, se obrnite na dobavitelja papirja.
- Če tiskate na pisemski papir z glavo, naložite papir v usmerjenosti, ki je primerna za vaš tiskalnik. Za več informacij glejte *Navodila za papir in posebne tiskalne medije*.

Podprte velikosti papirja

Velikost papirja	Standardni pladenj za 250 listov	Dodatni pladenj za 550 listov	Večnamenski podajalnik	Obojestransko tiskanje
A4 210 x 297 mm (8,27 x 11,7 palca)	✓	✓	✓	✓
A5 pokončno (SEF) 148 x 210 mm (5,83 x 8,27 palca)	✓	✓	✓	X
A5 ležeče (LEF)¹ 210 x 148 mm (8,27 x 5,83 palca)	✓	✓	✓	X
A6 105 x 148 mm (4,13 x 5,83 palca)	✓	✓	✓	X
JIS B5 182 x 257 mm (7,17 x 10,1 palca)	✓	✓	✓	X
Oficio (Mexico) 215,9 x 340,4 mm (8,5 x 13,4 palca)	✓	✓	✓	✓
Hagaki 100 x 148 mm (3,94 x 5,83 palca)	✓	X	✓	X

¹ Privzeto je podprto podajanje z daljšim robom naprej.

² Za obojestransko tiskanje mora biti papir širok najmanj 210 mm (8,27 palca) in dolg 279,4 mm (11 palcev).

³ Če je izbrana možnost Univerzalno, se stran oblikuje za 215,90 x 355,60 mm (8,5 x 14 palcev), razen če je določeno s programom.

Velikost papirja	Standardni pladenj za 250 listov	Dodatni pladenj za 550 listov	Večnamenski podajalnik	Obojestransko tiskanje
Statement 139,7 x 215,9 mm (5,5 x 8,5 palca)	✓	✓	✓	X
Executive 184,2 x 266,7 mm (7,25 x 10,5 palca)	✓	✓	✓	X
Letter 215,9 x 279,4 mm (8,5 x 11 palca)	✓	✓	✓	✓
Legal 215,9 x 355,6 mm (8,5 x 14 palca)	✓	✓	✓	✓
Folio 215,9 x 330,2 mm (8,5 x 13 palca)	✓	✓	✓	✓
Univerzalno³ 99 x 148 mm do 215,9 x 359,92 mm (3,9 x 5,83 palca do 8,5 x 14,17 palca)	✓	✓	✓	✓ ²
7 3/4 ovojnica 98,4 x 190,5 mm (3,875 x 7,5 palca)	X	X	✓	X
Ovojnica 9 98,4 x 225,4 mm (3,875 x 8,9 palca)	X	X	✓	X
Ovojnica 10 104,8 x 241,3 mm (4,12 x 9,5 palca)	X	X	✓	X
Ovojnica DL 110 x 220 mm (4,33 x 8,66 palca)	X	X	✓	X
Ovojnica C5 162 x 229 mm (6,38 x 9,01 palca)	X	X	✓	X
Ovojnica B5 176 x 250 mm (6,93 x 9,84 palca)	X	X	✓	X

¹ Privzeto je podprto podajanje z daljšim robom naprej.

² Za obojestransko tiskanje mora biti papir širok najmanj 210 mm (8,27 palca) in dolg 279,4 mm (11 palcev).

³ Če je izbrana možnost Univerzalno, se stran oblikuje za 215,90 x 355,60 mm (8,5 x 14 palcev), razen če je določeno s programom.

Velikost papirja	Standardni pladenj za 250 listov	Dodatni pladenj za 550 listov	Večnamenski podajalnik	Obojestransko tiskanje
Druge ovojnice 98,4 x 162 mm do 176 x 250 mm (3,87 x 6,38 palca do 6,93 x 9,84 palca)	X	X	✓	X

¹ Privzeto je podprto podajanje z daljšim robom naprej.

² Za obojestransko tiskanje mora biti papir širok najmanj 210 mm (8,27 palca) in dolg 279,4 mm (11 palcev).

³ Če je izbrana možnost Univerzalno, se stran oblikuje za 215,90 x 355,60 mm (8,5 x 14 palcev), razen če je določeno s programom.

Podprte vrste papirja

Vrsta papirja	Standardni pladenj za 250 listov	Dodatni pladenj za 550 listov	Večnamenski podajalnik	Obojestransko tiskanje	Samodejni podajalnik dokumentov
Navaden papir	✓	✓	✓	✓	✓
Kartonski papir	X	X	✓	X	X
Recikliran	✓	✓	✓	✓	X
Papirnate nalepke*	✓	✓	✓	X	X
Kopirni	✓	✓	✓	✓	X
Pisemski z glavo	✓	✓	✓	✓	X
Vnaprej potiskani	✓	✓	✓	✓	X
Barven papir	✓	✓	✓	✓	X
Lahek papir	✓	✓	✓	✓	X
Težek papir	✓	✓	✓	✓	X
Grob/bombažni	✓	✓	✓	✓	X
Ovojnica	X	X	✓	X	X
Groba ovojnica	X	X	✓	X	X

* Enostranske papirnate nalepke so podprte za občasno uporabo manj kot 20 strani na mesec. Vinilne nalepke, farmacevtske etikete in obojestranske nalepke niso podprte.

Podprte teže papirja

	Standardni pladenj za 250 listov	Dodatni pladenj za 550 listov	Večnamenski podajalnik	Obojstransko tiskanje	Samodejni podajalnik dokumentov
Teža papirja	60–120 g/m ² (16–32 lb)	60–120 g/m ² (16–32 lb)	60–217 g/m ² (16–58 lb)	60–90 g/m ² (16–24 lb)	60–90 g/m ² (16–24 lb)

Nastavitev, namestitvev in konfiguracija

Izbiranje mesta za tiskalnik

- Prepričajte se, da je dovolj prostora za odpiranje pladnjev, pokrovov in vratc ter za nameščanje dodatne strojne opreme.
- Tiskalnik postavite v bližino električne vtičnice.

⚠ PREVIDNO – NEVARNOST TELESNIH POŠKODB: Da bi se izognili požaru ali električnemu udaru, priključite napajalni kabel na električno vtičnico z ustrežno nazivnostjo, ki je ustrezno ozemljena, v bližini izdelka in enostavno dostopna.

⚠ PREVIDNO – NEVARNOST ELEKTRIČNEGA UDARA: Da bi se izognili električnemu šoku, tega izdelka ne postavite ali uporabljajte v bližini vode ali mokrih krajev.

- Pretok zraka v prostoru mora biti v skladu z najnovejšo različico standarda ASHRAE 62 ali s standardom Tehničnega odbora CEN 156.
- Postavite tiskalnik na ravno, čvrsto in trdo površino.
- Tiskalnik:
 - Mora biti čist, suh in brez prahu.
 - Ne sme biti blizu sponk in sponk za papir.
 - Ne sme biti blizu neposrednega zračnega toka iz klimatskih ali grelnih naprav in ventilatorjev.
 - Ne sme biti blizu neposredne sončne svetlobe in ekstremne vlažnosti.
- Upoštevajte priporočene temperature in preprečujte nihanja temperature:

Temperatura okolja	10 do 32,2 °C (50 do 90 °F)
Temperatura shranjevanja	15,6 do 32,2 °C (60 do 90 °F)

- Za ustrezno prezračevanje zagotovite, da bo okrog tiskalnika toliko prostora, kot je prikazano:

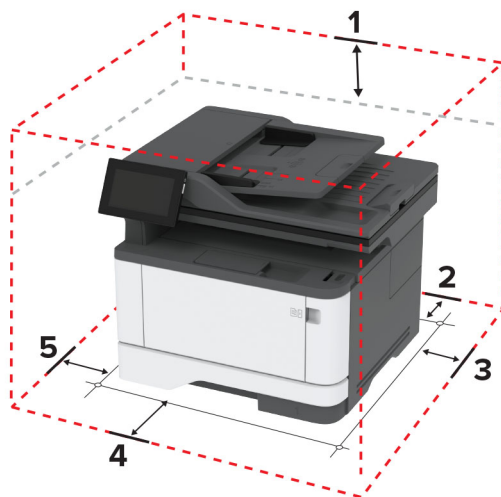

1	Zgornja stran	305 mm (12 palcev)
2	Zadnja stran	100 mm (3,94 palca)
3	Desna stran	76,2 mm (3 palci)

4	Sprednja stran	305 mm (12 palcev) Opomba: Pred tiskalnikom mora biti najmanj 76 mm (3 palce) prostora.
5	Leva stran	110 mm (4,33 palca)

Priključitev kablov

- ⚠ PREVIDNO – NEVARNOST ELEKTRIČNEGA UDARA:** Da bi se izognili električnemu udaru, tega izdelka ne nastavljajte in ne priključujte električnih ali drugih kablov, kot so napajalni kabel, kabel za faks in za telefon, med nevihto.
- ⚠ PREVIDNO – NEVARNOST TELESNIH POŠKODB:** Da bi se izognili požaru ali električnemu udaru, priključite napajalni kabel na električno vtičnico z ustrezno nazivnostjo, ki je ustrezno ozemljena, v bližini izdelka in enostavno dostopna.
- ⚠ PREVIDNO – NEVARNOST TELESNIH POŠKODB:** Da bi se izognili požaru in električnemu udaru, uporabite samo napajalni kabel, ki ste ga dobili s tem izdelkom, ali nadomestni napajalni kabel, ki ga je odobril proizvajalec.
- ⚠ PREVIDNO – NEVARNOST TELESNIH POŠKODB:** Pri priključitvi tega izdelka na javno komutirano telefonsko omrežje uporabite samo telekomunikacijski kabel (RJ-11) 26 AWG ali večjega, da zmanjšate nevarnost požara. Za uporabnike v Avstraliji mora kabel odobriti avstralski organ za komunikacije in medije.

Opozorilo – možnost poškodb: Da bi se izognili izgubi podatkov in okvari tiskalnika, se med tiskanjem ne dotikajte kabla USB, kartice za brezžično omrežje in tiskalnika na prikazanem območju.

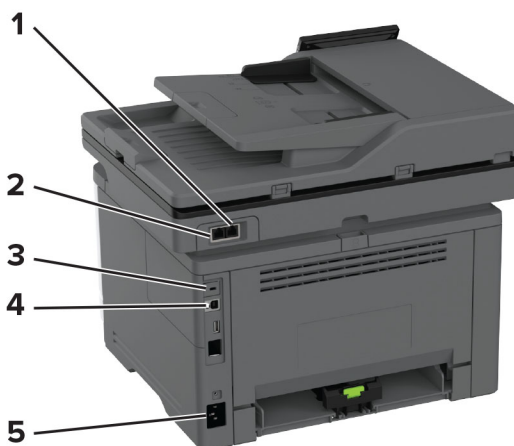

	Vrata tiskalnika	Funkcija
1	Vrata EXT	Priključite dodatne naprave (telefon ali odzivnik) na tiskalnik in telefonsko linijo. Ta vrata uporabite, če nimate ločene telefonske linije za faks in je v vaši državi oziroma na vašem območju na voljo tovrstna povezava.
2	Vrata LINE	Tiskalnik priključite na delujočo telefonsko linijo prek standardne stenske vtičnice (RJ-11), filtra DSL, vmesnika VoIP ali drugega vmesnika, s katerim lahko uporabite telefonsko linijo za pošiljanje in prejemanje faksov.
3	Vrata USB na tiskalniku	Tiskalnik priključite na računalnik.
4	Ethernetna vrata	Tiskalnik priključite v omrežje.

	Vrata tiskalnika	Funkcija
5	Vtičnica za napajalni kabel	Tiskalnik priključite na ustrezno ozemljeno električno vtičnico.

Nastavitev in uporaba programov na začetnem zaslonu

Uporaba začetnega zaslona

Opomba: Podoba začetnega zaslona je odvisna od nastavitvev začetnega zaslona po meri, skrbniške nastavitve in aktivnih vdelanih rešitev.



Št.	Ikona	Funkcija
1	Gumb za zaustavitev ali preklic	Ustavitev trenutnega opravila.
2	Kopiranje	Naredi kopije.
3	E-pošta	Pošlji e-pošto.
4	Faksiranje	Pošlji faks.
5	Stanje/potrebščine	<ul style="list-style-type: none"> Prikaz opozorila tiskalnika ali sporočila o napaki, ko tiskalnik za nadaljevanje obdelave potrebuje posredovanje. Oglejte si več informacij o opozorilih ali sporočilih tiskalnika in o tem, kako jih počistiti. <p>Opomba: Dostop do te nastavitve je mogoč tudi s pritiskom na zgornji del začetnega zaslona.</p>
6	Pogon USB	Oglejte si, izberite ali tiskajte fotografije in dokumente s pogona Flash.
7	Imenik	Dostop do stikov, ustvarjanje in urejanje stikov.
8	Nastavitve	Dostop do menijev tiskalnika.
9	Čakalna vrsta opravil	<p>Prikaz vseh trenutnih opravil tiskanja.</p> <p>Opomba: Dostop do te nastavitve je mogoč tudi s pritiskom na zgornji del začetnega zaslona.</p>

Št.	Ikona	Funkcija
10	Gumb za začetek	Začetek opravila, odvisno od izbranega načina.
11	Tipkovnica na zaslonu	Vnos številke ali simbolov v polje za vnos.

Prilagajanje začetnega zaslona

1 Odprite spletni brskalnik in v polje za naslov vnesite naslov IP tiskalnika.

Opombe:

- Naslov IP tiskalnika si oglejte na začetnem zaslonu tiskalnika. Naslov IP je sestavljen iz štirih nizov številke, ločenih s pikami, na primer 123.123.123.123.
- Če uporabljate namestniški strežnik, ga začasno onemogočite, da se spletna stran pravilno naloži.

2 Kliknite **Nastavitve > Naprava > Prilagajanje začetnega zaslona**.

3 Naredite eno ali več od naslednjega:

- Če želite na začetni zaslon dodati ikono, kliknite **+**, izberite ime programa in kliknite **Dodaj**.
- Če želite odstraniti ikono z začetnega zaslona, izberite ime programa in kliknite **Odstrani**.
- Če želite prilagoditi ime programa, izberite ime programa, kliknite **Uredi** in nato določite ime.
- Če želite obnoviti ime programa, izberite ime programa, kliknite **Uredi** in nato še **Obnovi oznako aplikacije**.
- Če želite med aplikacije dodati presledek, kliknite **+**, izberite **PRAZEN PROSTOR** in kliknite **Dodaj**.
- Če želite aplikacije razporediti, imena aplikacij povlecite v zeleni vrstni red.
- Če želite obnoviti privzeti začetni zaslon, kliknite **Obnovitev začetnega zaslona**.

4 Uveljavite spremembe.

Podprti programi

Program	Modeli tiskalnikov
Središče za optično branje	MX432, XM3142
Središče za bližnjice	MX432, XM3142
Kopiranje kartic	MX432, XM3142
Prilagoditev zaslona	MX432, XM3142
Program za podporo strankam	XM3142
Deleži naprave	XM3142

Nastavitev središča za skeniranje

1 Na začetnem zaslonu pritisnite **Središče za skeniranje**.

2 Izberite in ustvarite cilj, nato pa konfigurirajte nastavitve.

Opombe:

- Ko ustvarite zeleno ciljno mesto v omrežju, morate potrditi in popravljati nastavitve, dokler se ne pojavi nobena napaka.

- Shranjena so samo ciljna mesta, ki ste jih ustvarili iz vdelanega spletnega strežnika. Več informacij si oglejte v priloženi dokumentaciji.

3 Izvedite spremembe.

Ustvarjanje bližnjice

1 Na začetnem zaslonu se dotaknite možnosti **Središče za bližnjice**.

Opomba: Morda je bila spremenjena ikona ali pa ime. Za več informacij se obrnite na skrbnika.

2 Izberite funkcijo tiskalnika in tapnite **Ustvari bližnjico**.

Opomba: Funkcija varne e-pošte ni podprta.

3 Konfigurirajte nastavitve in tapnite **Shrani**.

4 Vnesite enolično ime bližnjice.

Opomba: Če ne želite, da so na začetnem zaslonu prikazana skrajšana imena, vnesite največ 25 znakov.

5 Dotaknite se možnosti **V redu**.

Program samodejno ustvari enolično številko bližnjice.

Opomba: Za odpiranje bližnjic se dotaknite , nato # in vnesite številko bližnjice.

Nastavitev možnosti Kopiranje kartic

1 Odprite spletni brskalnik in v polje za naslov vnesite naslov IP tiskalnika.

Opombe:

- Naslov IP tiskalnika si oglejte na začetnem zaslonu tiskalnika. Naslov IP je sestavljen iz štirih nizov števil, ločenih s pikami, na primer 123.123.123.123.
- Če uporabljate namestniški strežnik, ga začasno onemogočite, da se spletna stran pravilno naloži.

2 Kliknite **Programi > Kopiranje kartic > Konfiguriraj**.

Opombe:

- Prepričajte se, da je omogočen Prikaz ikone.
- Prepričajte se, da sta konfigurirani možnosti Nastavitve e-pošte in Nastavitve omrežne mape.
- Med optičnim branjem izkaznice ločljivost optičnega branja ne sme presegati 200 dpi za barvne kopije in 400 dpi za črno-bele kopije.
- Med optičnim branjem več izkaznic ločljivost optičnega branja ne sme presegati 150 dpi za barvne kopije in 300 dpi za črno-bele kopije.

3 Uveljavite spremembe.

Opomba: Za optično branje več kartic v tiskalniku potrebujete trdi disk ali inteligentni shranjevalni pogon.

Uporaba prilagoditve zaslona

Preden uporabite program, storite naslednje:

- V vdelanem spletnem strežniku kliknite možnost **Programi > Prilagoditev zaslona > Konfiguriraj**.
- Omogočite in konfigurirajte nastavitve ohranjevalnika zaslona, diaproyekcije in slike za ozadje.

Upravljanje slik za ohranjevalnik zaslona in diaproyekcijo

1 Sliko lahko dodate, uredite ali izbrišete v razdelku Slike za ohranjevalnik zaslona in diaproyekcijo.

Opombe:

- Dodate lahko do 10 slik.
- Če je ta možnost omogočena, so ikone stanja prikazane na ohranjevalniku zaslona samo v primeru napak, opozoril ali obvestil iz oblaka.

2 Uveljavite spremembe.

Spreminjanje slike za ozadje

1 Na začetnem zaslonu se dotaknite možnosti **Spremeni ozadje**.

2 Izberite sliko, ki jo želite uporabiti.

3 Uveljavite spremembe.

Zagon diaproyekcije s pogona Flash

1 Vstavite pogon Flash v vrata USB.

2 Na začetnem zaslonu se dotaknite možnosti **Diaproyekcija**.

Slike so prikazane v abecednem vrstnem redu.

Opomba: Ko se diaproyekcija začne, lahko odstranite pogon Flash, vendar slike ne bodo shranjene v tiskalnik. Če se diaproyekcija zaustavi, morate za ogled slik znova vstaviti pogon Flash.

Uporaba možnosti Podpora strankam

Opombe:

- Ta program je podprt samo pri nekaterih modelih tiskalnika. Za več informacij si oglejte ["Podprti programi" na 22. strani](#).
- Za več informacij o konfiguriranju nastavitvev programa si oglejte *navodila za skrbnike podpore za stranke*.

1 Na začetnem zaslonu se dotaknite možnosti **Podpora za stranke**.

2 Natisnite podatke ali jih pošljite po e-pošti.

Nastavitev kvot za napravo

Opombe:

- Ta program je podprt samo pri nekaterih modelih tiskalnika. Za več informacij si oglejte ["Podprti programi" na 22. strani](#).

- Za več informacij o konfiguriranju nastavitev programa si oglejte *Navodila za skrbnike deležev naprav*.

1 Odprite spletni brskalnik in v polje za naslov vnesite naslov IP tiskalnika.

Opombe:

- Naslov IP tiskalnika si oglejte na začetnem zaslonu tiskalnika. Naslov IP je sestavljen iz štirih nizov števil, ločenih s pikami, na primer 123.123.123.123.
- Če uporabljate namestniški strežnik, ga začasno onemogočite, da se spletna stran pravilno naloži.

2 Kliknite **Programi > Deleži naprave > Konfiguriraj**.

3 V razdelku Uporabniški računi dodajte ali uredite uporabnika, nato pa nastavite uporabniške deleže.

4 Uveljavite spremembe.

Upravljanje zaznamkov

Ustvarjanje zaznamkov

Zaznamke uporabljajte za tiskanje pogosto dostopanih dokumentov, shranjenih v strežniku ali spletu.

1 Odprite spletni brskalnik in v polje za naslov vnesite naslov IP tiskalnika.

Opombe:

- Naslov IP tiskalnika si oglejte na začetnem zaslonu tiskalnika. Naslov IP je sestavljen iz štirih nizov števil, ločenih s pikami, na primer 123.123.123.123.
- Če uporabljate namestniški strežnik, ga začasno onemogočite, da se spletna stran pravilno naloži.

2 Kliknite možnost **Zaznamki > Dodaj zaznamek** in nato vnesite ime zaznamka.

3 Izberite vrsto protokola Naslov in nato storite nekaj od naslednjega:

- Za HTTP in HTTPS vnesite URL, ki ga želite zaznamovati.
- Za HTTPS morate namesto naslova IP uporabiti ime gostitelja. Vnesite na primer **mojespletnomesto.com/vzorec.pdf** namesto **123.123.123.123/vzorec.pdf**. Prepričajte se, da se ime gostitelja ujema tudi z vrednostjo običajnega imena (CN-ja) v potrdilu strežnika. Za več informacij o pridobitvi vrednosti CN-ja v potrdilu strežnika si oglejte informacije pomoči za spletni brskalnik.
- Za FTP vnesite naslov FTP. Na primer **mojstreznik/mojimenik**. Vnesite številko vrat FTP. Vrata 21 so privzeta vrata za pošiljanje ukazov.
- Za SMB vnesite naslov omrežne mape. Na primer **mojstreznik/mojaskupnaraba/mojadatoteka.pdf**. Vnesite ime omrežne domene.
- Po potrebi izberite vrsto Preverjanja pristnosti za FTP in SMB.

Če želite omejiti dostop do zaznamka, vnesite PIN.

Opomba: Program podpira te vrste datotek: PDF, JPEG in TIFF. Pri nekaterih modelih tiskalnika so podprte druge vrste datotek, kot sta DOCX in XLXS.

4 Kliknite **Shrani**.

Ustvarjanje map

1 Odprite spletni brskalnik in v polje za naslov vnesite naslov IP tiskalnika.

Opombe:

- Naslov IP tiskalnika si oglejte na začetnem zaslonu tiskalnika. Naslov IP je sestavljen iz štirih nizov števil, ločenih s pikami, na primer 123.123.123.123.
- Če uporabljate namestniški strežnik, ga začasno onemogočite, da se spletna stran pravilno naloži.

2 Kliknite možnost **Zaznamki > Dodaj mapo** in nato vnesite ime mape.

Opomba: Če želite omejiti dostop do mape, vnesite PIN.





3 Kliknite **Shrani**.

Opomba: V mapi lahko ustvarite mape ali zaznamke. Za ustvarjanje zaznamka si oglejte "[Ustvarjanje zaznamkov](#)" na [25. strani](#).

Upravljanje stikov

1 Na začetnem zaslonu izberite **Imenik**.

2 Naredite eno ali več od naslednjega:

- Če želite dodati stik, se dotaknite možnosti  na vrhu zaslona in nato možnosti **Ustvari stik**. Po potrebi določite način prijave, da dovolite dostop do aplikacije.
- Če želite izbrisati stik, se dotaknite možnosti  na vrhu zaslona, nato možnosti **Izbriši stike** in nato izberite stik.
- Če želite urediti podatke o stiku, se dotaknite imena stika.
- Če želite ustvariti skupino, se dotaknite možnosti  na vrhu zaslona in nato še možnosti **Ustvari skupino**. Po potrebi določite način prijave, da dovolite dostop do aplikacije.
- Če želite skupino izbrisati, se dotaknite možnosti  na vrhu zaslona, nato še možnosti **Izbriši skupine** in izberite skupino.
- Če želite urediti skupino stikov, izberite **SKUPINE >** izberite ime skupine **>**  **>** izberite dejanje, ki ga želite izvesti.

3 Uveljavite spremembe.

Nastavitev in uporaba pripomočkov za osebe s posebnimi potrebami

Vklop glasovnega vodenja

Na začetnem zaslonu

1 Z enim samim gibom in z enim prstom počasi podrsajte levo in nato navzgor po zaslonu, dokler ne zaslišite glasovnega sporočila.

Opomba: Pri modelih tiskalnika brez vgrajenih zvočnikov za poslušanje sporočila uporabite slušalke.

2 Z dvema prstoma se dotaknite **V redu**.

Opomba: Če poteza ne deluje, močneje pritisnite.

S tipkovnico

1 Pridržite tipko **5**, da zaslišite glasovno sporočilo.

Opomba: Pri modelih tiskalnika brez vgrajenih zvočnikov za poslušanje sporočila uporabite slušalke.

2 Pritisnite **tabulatorsko** tipko, da se s kazalcem pomaknete do gumba V redu in nato pritisnite **Enter**.

Opombe:

- Ko je glasovno vodenje vklopljeno, za izbiro katerega koli elementa na zaslonu vedno uporabite dva prsta.
- Za glasovno vodenje je na voljo omejena jezikovna podpora.

Izklop glasovnega vodenja

1 Z enim samim gibom in z enim prstom počasi podrsajte levo in nato navzgor po zaslonu, dokler ne zaslišite glasovnega sporočila.

Opomba: Pri modelih tiskalnika brez vgrajenih zvočnikov za poslušanje sporočila uporabite slušalke.

2 Z dvema prstoma naredite nekaj od naslednjega:

- Dotaknite se **Glasovno vodenje** in nato še **V redu**.
- Dotaknite se **Prekliči**.

Opomba: Če poteza ne deluje, močneje pritisnite.

Glasovno vodenje lahko izklopite tudi tako, da naredite nekaj od naslednjega:

- Z dvema prstoma dvotapnite začetni zaslon.
- Pritisnite gumb za vklop, tako da tiskalnik preide v način mirovanja oz. hibernacije.

Krmarjenje po zaslonu s potezami

Opombe:

- Večina potez je veljavnih samo, kadar je vklopljeno glasovno vodenje.
- Omogočite Povečavo, da boste lahko uporabljali poteze za povečavo in pomikanje.
- Uporabite fizično tipkovnico za vnos znakov in prilagajanje določenih nastavitev.

Poteza	Funkcija
Z enim prstom podrsajte levo in nato navzgor	Zaženite način dostopnosti. Za izhod iz načina dostopnosti uporabite isto potezo. Opomba: Ta poteza je uporabna tudi, ko je tiskalnik v običajnem načinu.
Dvotapnite z enim prstom	Izbira možnosti ali elementa na zaslonu.
Dvotapnite ikono začetnega zaslona z dvema prstoma	Izklop načina dostopnosti.
Trotapnite z enim prstom	Povečava ali pomanjšava besedila in slik.
Z enim prstom podrsajte v desno ali navzdol	Pomik k naslednjemu elementu na zaslonu.
Z enim prstom podrsajte levo ali navzgor	Pomik k prejšnjemu elementu na zaslonu.

Poteza	Funkcija
Z enim prstom podrsajte navzgor in navzdol	Pomik na prvi element na zaslonu.
Pomikanje	Dostop do delov povečane slike, ki se nahajajo izven zaslona. Opomba: Povečano sliko lahko povlečete z dvema prstoma.
Z enim prstom podrsajte navzgor in nato desno	Povečanje glasnosti. Opomba: Ta poteza je uporabna tudi, ko je tiskalnik v običajnem načinu.
Z enim prstom podrsajte navzdol in nato desno	Zmanjšanje glasnosti. Opomba: Ta poteza je uporabna tudi, ko je tiskalnik v običajnem načinu.
Z enim prstom podrsajte navzgor in nato levo	Zapiranje programa in vrnitev na začetni zaslon.
Z enim prstom podrsajte navzdol in nato levo	Vrnitev na prejšnjo nastavitev.

Uporaba tipkovnice na zaslonu

Ko se na zaslonu pojavi tipkovnica, izberite eno ali več naslednjih možnosti:

- Če želite izgovorjavo in zapis znaka v polje, pritisnite ustrezno tipko.
- Če želite izgovorjavo in zapis znaka v polje, s prstom povlecite po različnih ustreznih znakih.
- Če želite izgovorjavo znakov v polju, se z dvema prstoma dotaknite polja z besedilom.
- Za brisanje znakov se dotaknite **vračalke**.

Omogočanje načina povečave

1 Z enim samim gibom in z enim prstom počasi podrsajte levo in nato navzgor po zaslonu, dokler ne zaslišite glasovnega sporočila.

Opomba: Pri modelih tiskalnika brez vgrajenih zvočnikov za poslušanje sporočila uporabite slušalke.

2 Z dvema prstoma naredite naslednje:

a Dotaknite se **Način povečave**.

b Dotaknite se **V redu**.

Opomba: Če poteza ne deluje, močneje pritisnite.

Za več informacij o krmarjenju po povečanem zaslonu si oglejte "[Krmarjenje po zaslonu s potezami](#)" na [27. strani](#).

Prilagajanje hitrosti govora pri glasovnem vodenju

1 Na začetnem zaslonu se dotaknite možnosti **Nastavitve > Naprava > Dostopnost > Hitrost govora**.

2 Izberite hitrost govora.

Prilagajanje privzete glasnosti slušalk

- 1 Na začetnem zaslonu se dotaknite možnosti **Nastavitve > Naprava > Dostopnost**.
- 2 Prilagodite glasnost slušalk.

Opomba: Glasnost se ponastavi na privzeto vrednost, ko uporabnik izstopi iz načina Dostopnosti ali ko se tiskalnik prebudi iz načina mirovanja ali hibernacije.

Prilagajanje privzete glasnosti notranjega zvočnika

- 1 Na začetnem zaslonu se dotaknite .
- 2 Prilagodite glasnost.

Opombe:

- Če je omogočen tihi način, je zvočno opozarjanje izklopljeno. Ta nastavitev tudi upočasni delovanje tiskalnika.
- Glasnost se ponastavi na privzeto vrednost, ko uporabnik izstopi iz načina Dostopnosti ali ko se tiskalnik prebudi iz načina mirovanja ali hibernacije.

Omogočanje izgovarjanja gesel ali osebnih identifikacijskih števil

- 1 Na začetnem zaslonu se dotaknite možnosti **Nastavitve > Naprava > Dostopnost > Izgovarjanje gesel/PIN-ov**.
- 2 Nastavitev omogočite.

Nastavitev tiskalnika za faksiranje

Podprt faks

Model tiskalnikov	Analogni faks	etherFAX ¹	Strežnik za faks	Faksiranje prek IP-ja (FoIP) ²
MX432a	✓	✓	✓	✓
XM3142	✓	✓	✓	✓

¹ Potrebna je naročina. Za več informacij obiščite <https://www.etherfax.net/lexmark> ali se obrnite na prodajalca, pri katerem ste tiskalnik kupili.

² Nameščen mora biti komplet licenc. Če želite več informacij, se obrnite na prodajno mesto, kjer ste tiskalnik kupili.

Nastavitev funkcije faksa z analognim faksom

Opombe:

- Nekateri načini priključitve so na voljo samo v nekaterih državah ali regijah.
- Če je funkcija faksa omogočena in ni popolnoma nastavljena, lahko indikatorska lučka rdeče utripa.

- Če nimate okolja TCP/IP, faks nastavite na nadzorni plošči.

Opozorilo – možnost poškodb: Da bi se izognili izgubi podatkov in okvari tiskalnika, se med pošiljanjem ali prejemanjem faksa ne dotikajte kablov ali prikazanih delov tiskalnika.

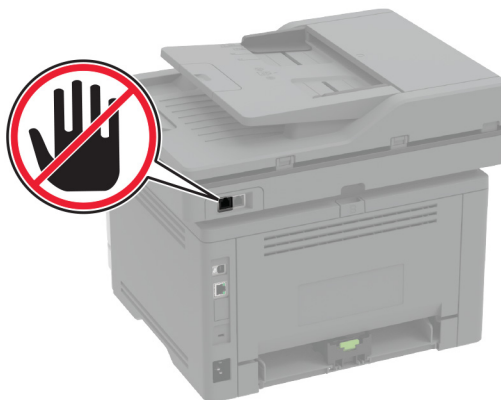

Uporaba menija Nastavitve v tiskalniku

- 1 Na začetnem zaslonu se dotaknite možnosti **Nastavitve > Faksiranje > Nastavitev faksa > Splošne nastavitve faksiranja**.
- 2 Konfigurirajte nastavitve.

Uporaba vdelanega spletnega strežnika

- 1 Odprite spletni brskalnik in v polje za naslov vnesite naslov IP tiskalnika.

Opombe:

- Oglejte si naslov IP tiskalnika na začetnem zaslonu. Naslov IP je sestavljen iz štirih nizov števil, ločenih s pikami, na primer 123.123.123.123.
- Če uporabljate namestniški strežnik, ga začasno onemogočite, da se spletna stran pravilno naloži.

- 2 Kliknite **Nastavitve > Faks > Nastavitev faksa > Splošne nastavitve faksiranja**.
- 3 Konfigurirajte nastavitve.
- 4 Uveljavite spremembe.

Nastavitev funkcije faksa z uporabo etherFAX

Opombe:

- Vdelano programsko opremo tiskalnika morate posodobiti na najnovejšo različico. Za več informacij si oglejte "[Posodabljanje vdelane programske opreme](#)" na 51. strani.
- V tiskalniku mora biti nameščen ustrezen komplet licenc. Za več informacij se obrnite na etherFAX.
- Preverite, ali ste tiskalnik registrirali na portalu etherFAX. Za več informacij obiščite <https://www.etherfax.net/lexmark>.
- Ob registraciji je potrebna serijska številka tiskalnika. Kje se serijska številka nahaja, si oglejte v razdelku "[Iskanje serijske številke tiskalnika](#)" na 10. strani.

1 Odprite spletni brskalnik in v polje za naslov vnesite naslov IP tiskalnika.

Opombe:

- Oglejte si naslov IP tiskalnika na začetnem zaslonu. Naslov IP je sestavljen iz štirih nizov števil, ločenih s pikami, na primer 123.123.123.123.
- Če uporabljate namestniški strežnik, ga začasno onemogočite, da se spletna stran pravilno naloži.

2 Kliknite **Nastavitve > Faksiranje > Nastavitev faksa > Splošne nastavitve faksiranja**.

Opomba: Nastavitev faksa je prikazana samo, če je Način faksa nastavljen na Faks.

3 V polje Ime faksa vnesite enolično ime.

4 V polje Številka faksa vnesite številko faksa, ki jo je posredoval etherFAX.

5 V meniju Prenos faksov izberite **etherFAX**.

6 Uveljavite spremembe.

Nastavitev funkcije faksa s faksnim strežnikom

Opombe:

- Ta funkcija omogoča pošiljanje faksov ponudniku storitev faksiranja, ki podpira sprejemanje e-pošte.
- Ta funkcija podpira samo odhodne fakse. Za podporo prejemanja faksov morate imeti v tiskalniku konfiguriran faks na osnovi naprave, npr. analogni faks, etherFAX ali faks prek IP-ja (FoIP).

1 Odprite spletni brskalnik in v polje za naslov vnesite naslov IP tiskalnika.

Opombe:

- Oglejte si naslov IP tiskalnika na začetnem zaslonu. Naslov IP je sestavljen iz štirih nizov števil, ločenih s pikami, na primer 123.123.123.123.
- Če uporabljate namestniški strežnik, ga začasno onemogočite, da se spletna stran pravilno naloži.

2 Kliknite **Nastavitve > Faks**.

3 V meniju Način Faks izberite **Strežnik za faks** in nato kliknite **Shrani**.

4 Kliknite **Nastavitev strežnika za faks**.

5 V polje Oblika polja Za vnesite **[#]@mojfaks.com**, kjer je **[#]** številka faksa in **mojfaks.com** domena ponudnika faksiranja.

Opombe:

- Po potrebi konfigurirajte polje Naslov za odgovor, Zadeva ali Sporočilo.
- Če želite, da tiskalnik prejema fakse, omogočite nastavitev prejetja faksov na osnovi naprave. Prepričajte se, da imate konfiguriran faks na osnovi naprave.

6 Kliknite **Shrani**.**7** Kliknite **Nastavitve e-pošte strežnika za faks** in storite nekaj od naslednjega:

- Omogočite možnost **Uporaba e-poštnega strežnika SMTP**.

Opomba: Če nastavitve SMTP e-pošte niso konfigurirane, si oglejte razdelek "[Konfiguracija nastavitvev SMTP e-pošte](#)" na 38. strani.

- Konfigurirajte nastavitve SMTP. Za več informacij se obrnite na ponudnika storitev e-pošte.

8 Uveljavite spremembe.

Nastavitev faksa s standardno telefonsko linijo

Opomba: Ta navodila veljajo samo za tiskalnike, ki podpirajo analogni faks. Za več informacij si oglejte "[Podprt faks](#)" na 29. strani.



PREVIDNO – NEVARNOST ELEKTRIČNEGA UDARA: Da bi se izognili električnemu udaru, tega izdelka ne nastavljajte in ne priključujte električnih ali drugih kablov, kot so napajalni kabel, kabel za faks in za telefon, med nevihto.



PREVIDNO – NEVARNOST ELEKTRIČNEGA UDARA: Za preprečevanje električnega šoka ne uporabljajte faksa med nevihto.



PREVIDNO – NEVARNOST TELESNIH POŠKODB: Pri priključitvi tega izdelka na javno komutirano telefonsko omrežje uporabite samo telekomunikacijski kabel (RJ-11) 26 AWG ali večjega, da zmanjšate nevarnost požara. Za uporabnike v Avstraliji mora kabel odobriti avstralski organ za komunikacije in medije.

1. nastavitev: Tiskalnik je priključen na linijo, ki se uporablja samo za faks

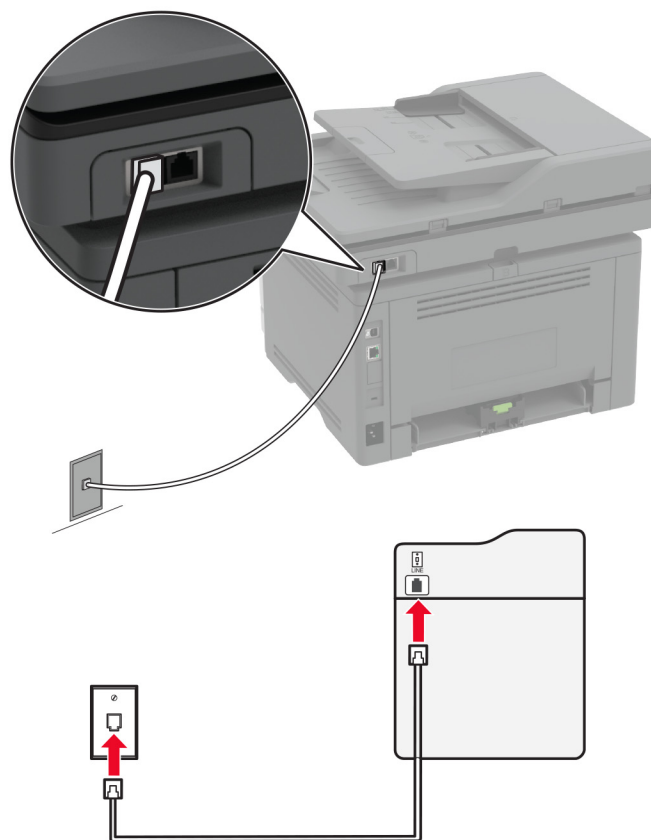

- 1 Priključite en konec telefonskega kabla v linijska vrata tiskalnika.
- 2 Drugi konec kabla priključite v delujočo analogno telefonsko stensko vtičnico.

Opombe:

- Tiskalnik lahko nastavite za samodejni (nastavite Samodejni odgovor na **Vklop**) ali ročni sprejem faksov (nastavite Samodejni odgovor na **lzklop**).
- Če želite fakse sprejemati samodejno, tiskalnik nastavite tako, da se odzove pri določenem številu zvonjenj.

2. nastavitev: Tiskalnik in odzivnik sta priključena na isto telefonsko linijo

Opomba: Če ste naročeni na storitev prepoznavnega zvonjenja, se prepričajte, da ste v tiskalniku nastavili pravilen vzorec zvonjenja. V nasprotnem primeru tiskalnik ne bo prejemal faksov, tudi če ste nastavili samodejni prejem faksov.

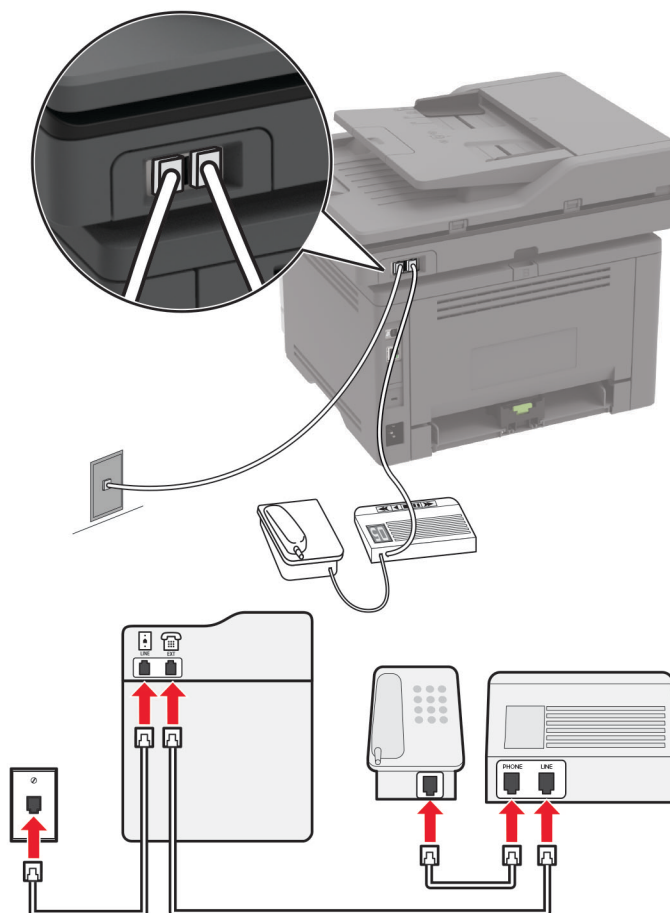
Priključitev v isto telefonsko stensko vtičnico

Opomba: Navodila veljajo samo za tiskalnike z vrati EXT in linijskimi vrati.

- Priključite en konec telefonskega kabla v linijska vrata tiskalnika.
- Drugi konec kabla priključite v delujočo analogno stensko vtičnico.
- Priključite odzivnik v vrata za priklop telefona na tiskalniku.

Priključitev v različni stenski vtičnici

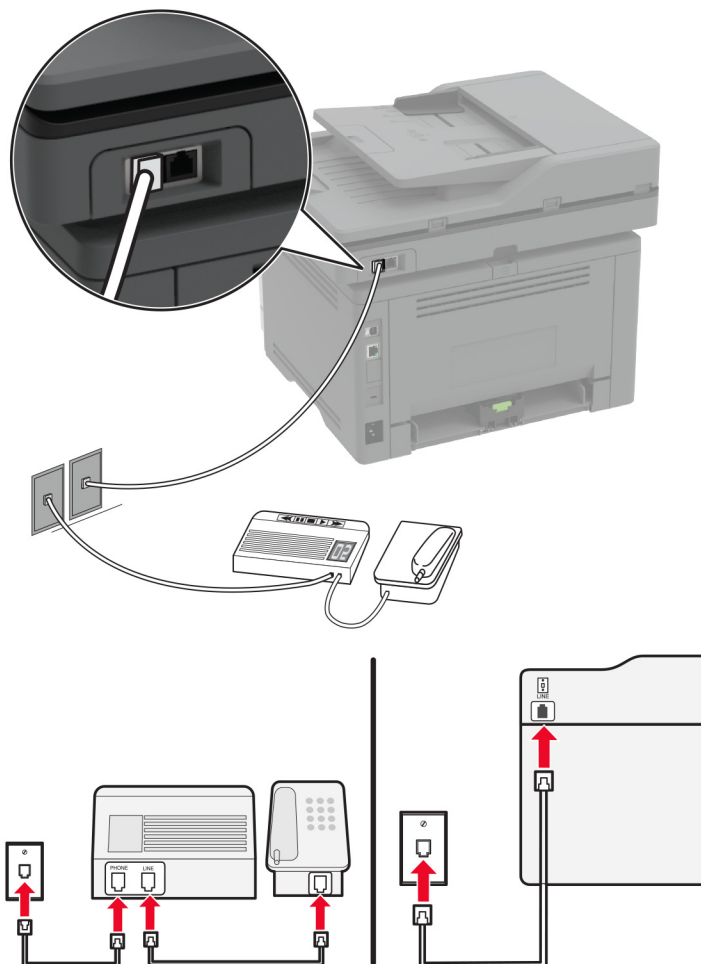

- 1 Priključite en konec telefonskega kabla v linijska vrata tiskalnika.
- 2 Drugi konec kabla priključite v delujočo analogno stensko vtičnico.

Opombe:

- Če imate na liniji samo eno telefonsko številko, na tiskalniku nastavite samodejno prejetje faksov.
- Tiskalnik nastavite tako, da se odzove dve zvonjenji po odzivniku. Če na primer odzivnik sprejme klic po štirih zvonjenjih, nastavite nastavev tiskalnika Število zvonjenj za odgovor na 6.

Nastavitev faksa v državah ali regijah z različnimi telefonskimi stenskimi vtičnicami in vtiči

Opomba: Ta navodila veljajo samo za tiskalnike, ki podpirajo analogni faks. Za več informacij si oglejte ["Podprt faks" na 29. strani](#).

⚠ PREVIDNO – NEVARNOST ELEKTRIČNEGA UDARA: Da bi se izognili električnemu udaru, tega izdelka ne nastavljajte in ne priključujte električnih ali drugih kablov, kot so napajalni kabel, kabel za faks in za telefon, med nevihto.

⚠ PREVIDNO – NEVARNOST ELEKTRIČNEGA UDARA: Za preprečevanje električnega šoka ne uporabljajte faksa med nevihto.

⚠ PREVIDNO – NEVARNOST TELESNIH POŠKODB: Pri priključitvi tega izdelka na javno komutirano telefonsko omrežje uporabite samo telekomunikacijski kabel (RJ-11) 26 AWG ali večjega, da zmanjšate nevarnost požara. Za uporabnike v Avstraliji mora kabel odobriti avstralski organ za komunikacije in medije.

Standardna stenska vtičnica v večini držav ali regij ustreza standardu RJ-11. Če telefonska vtičnica ali oprema v vaših prostorih ni združljiva s to vrsto povezave, uporabite telefonski vmesnik. Vmesnik za vašo državo ali regijo morda ne bo priložen tiskalniku in ga boste morali kupiti posebej.

Morda je v vratih za priklop telefona v tiskalniku nameščen vmesniški vtič. Ne odstranite vmesniškega vtiča iz vrat za priklop telefona v tiskalniku, če ga želite priključiti v zaporedni ali kaskadni telefonski sistem.

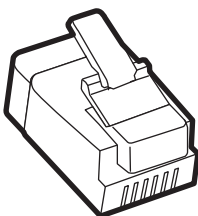

Ime dela	Št. dela
Lexmarkov vmesniški vtič	40X8519

Priključitev tiskalnika v stensko vtičnico, ki ne ustreza standardu RJ-11

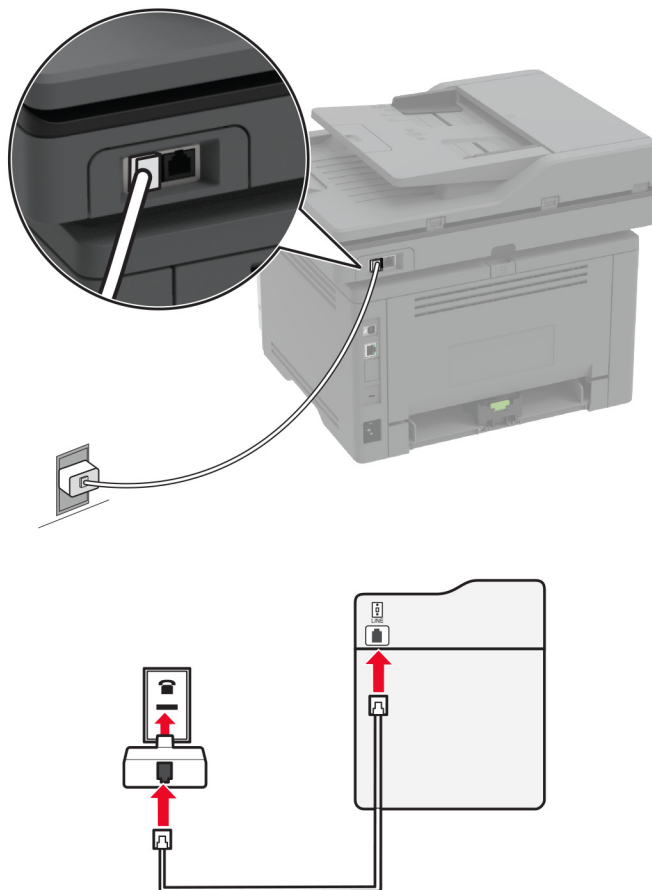

- 1 Priključite en konec telefonskega kabla v linijska vrata tiskalnika.
- 2 Drugi konec kabla priključite v vmesnik RJ-11, tega pa v stensko vtičnico.
- 3 Če želite priključiti drugo napravo s priključkom, ki ne ustreza standardu RJ-11, v isto stensko vtičnico, jo priključite neposredno v telefonski vmesnik.

Priključitev na storitev prepoznavnega zvonjenja

Storitev Distinctive Ring vam omogoča več telefonskih številki na eni telefonski liniji. Vsaki telefonski številki je dodeljen drugačen vzorec zvonjenja.

Opomba: Ta navodila veljajo samo za tiskalnike, ki podpirajo analogni faks. Za več informacij si oglejte ["Podprt faks" na 29. strani](#).

- 1 Na začetnem zaslonu se dotaknite možnosti **Nastavitve > Faksiranje > Nastavitev faksa > Nastavitve prejemanja faksov > Upravljanje skrbnika > Odgovori na**.
- 2 Izberite vzorec zvonjenja.

Nastavitev datuma in ure faksa

Opomba: Prepričajte se, da je konfiguriran faks. Če želite več informacij, glejte poglavje [Nastavitev tiskalnika za faksiranje](#).

- 1 Na začetnem zaslonu pritisnite **Nastavitve > Naprava > Lastne nastavitve > Datum in ura > Konfiguriraj**.
- 2 Konfigurirajte nastavitve.

Konfiguriranje poletnega/zimskega časa

Opomba: Prepričajte se, da je konfiguriran faks. Če želite več informacij, glejte poglavje [Nastavitev tiskalnika za faksiranje](#).

- 1 Na začetnem zaslonu pritisnite **Nastavitve > Naprava > Lastne nastavitve > Datum in ura > Konfiguriraj**.
- 2 V meniju Časovni pas se dotaknite možnosti **(UTC+uporabnik) po meri**.
- 3 Dotaknite se **Zamik univerzalnega koordiniranega časa (UTC) (GMT)** in nato konfigurirajte nastavitve.

Konfiguracija nastavitvev zvočnika faksa

Opomba: Prepričajte se, da je konfiguriran faks. Če želite več informacij, glejte poglavje [Nastavitev tiskalnika za faksiranje](#).

- 1 Na začetnem zaslonu se dotaknite možnosti **Nastavitve > Faksiranje > Nastavitev faksa > Nastavitve zvočnikov**.
- 2 Storite naslednje:
 - Nastavite Način zvočnika na **Vedno vklopljeno**.
 - Nastavite Glasnost zvočnika na **Visoko**.
 - Omogočite Glasnost zvonjenja.

Konfiguracija nastavitvev SMTP e-pošte

Konfigurirajte nastavitve SMTP (Simple Mail Transfer Protocol) za pošiljanje optično prebranih dokumentov po e-pošti. Nastavitve se razlikujejo glede na ponudnika storitev e-pošte.

Preden začnete, se prepričajte, da je tiskalnik povezan v omrežje in da je omrežje povezano z internetom.

Uporaba vdelanega spletnega strežnika

- 1 Odprite spletni brskalnik in v polje za naslov vnesite naslov IP tiskalnika.

Opombe:

- Naslov IP tiskalnika si oglejte na začetnem zaslonu tiskalnika. Naslov IP je sestavljen iz štirih nizov števil, ločenih s pikami, na primer 123.123.123.123.
- Če uporabljate namestniški strežnik, ga začasno onemogočite, da se spletna stran pravilno naloži.

- 2 Kliknite **Nastavitve > E-pošta**.

3 V razdelku Nastavitev e-pošte konfigurirajte nastavitve.

Opombe:

- Za več informacij o geslu si oglejte seznam [ponudnikov storitev e-pošte](#).
- Za ponudnike storitev e-pošte, ki jih ni na seznamu, prosite svojega ponudnika za nastavitve.

4 Kliknite **Shrani**.

Uporaba menija Nastavitve v tiskalniku

1 Na začetnem zaslonu se dotaknite možnosti **Nastavitve > E-pošta > Nastavitev e-pošte**.

2 Konfigurirajte nastavitve.

Opombe:

- Za več informacij o geslu si oglejte seznam [ponudnikov storitev e-pošte](#).
- Za ponudnike storitev e-pošte, ki jih ni na seznamu, prosite svojega ponudnika za nastavitve.

Ponudniki storitev e-pošte

- [AOL Mail](#)
- [Comcast Mail](#)
- [Gmail](#)
- [iCloud Mail](#)
- [Mail.com](#)
- [NetEase Mail \(mail.126.com\)](#)
- [NetEase Mail \(mail.163.com\)](#)
- [NetEase Mail \(mail.yeah.net\)](#)
- [Outlook Live ali Microsoft 365](#)
- [QQ Mail](#)
- [Sina Mail](#)
- [Sohu Mail](#)
- [Yahoo! Mail](#)
- [Zoho Mail](#)

Opombe:

- Če pri uporabi navedenih nastavitev naletite na napake, se obrnite na svojega ponudnika storitev e-pošte.
- Za ponudnike storitev e-pošte, ki jih ni na seznamu, se obrnite na svojega ponudnika.

AOL Mail

Nastavitev	Vrednost
Primarni prehod SMTP	smtp.aol.com
Vrata primarnega prehoda SMTP	587
Uporabi SSL/TLS	Zahtevano
Zahtevaj zaupanja vredno potrdilo	Onemogočeno

Nastavitev	Vrednost
Naslov za odgovor	Vaš e-poštni naslov
Preverjanje pristnosti strežnika SMTP	Prijava/navadno
Elektronska pošta, ki jo je poslala naprava	Uporabi poverilnice naprave SMTP
ID uporabnika naprave	Vaš e-poštni naslov
Geslo naprave	Geslo za program Opomba: Če želite ustvariti geslo za program, obiščite stran AOL Account Security (Varnost računa AOL) , se prijavite v svoj račun in nato kliknite Generate app password (Ustvari geslo za program) .

Comcast Mail

Nastavitev	Vrednost
Primarni prehod SMTP	smtp.comcast.net
Vrata primarnega prehoda SMTP	587
Uporabi SSL/TLS	Zahtevano
Zahtevaj zaupanja vredno potrdilo	Onemogočeno
Naslov za odgovor	Vaš e-poštni naslov
Preverjanje pristnosti strežnika SMTP	Prijava/navadno
Elektronska pošta, ki jo je poslala naprava	Uporabi poverilnice naprave SMTP
ID uporabnika naprave	Vaš e-poštni naslov
Geslo naprave	Geslo računa

Opomba: Prepričajte se, da je v vašem računu vklopljena varnostna nastavitev za dostop tretjih oseb. Za več informacij obiščite [spletno stran s pomočjo za Comcast Xfinity Connect](#).

Gmail™

Opomba: Prepričajte se, da je v vašem Google Računu omogočeno preverjanje v dveh korakih. Če želite omogočiti preverjanje v dveh korakih, obiščite stran [Varnost Google Računa](#), se prijavite v svoj račun in nato v razdelku "Prijava v Google" kliknite **Preverjanje v dveh korakih**.

Nastavitev	Vrednost
Primarni prehod SMTP	smtp.gmail.com
Vrata primarnega prehoda SMTP	587
Uporabi SSL/TLS	Zahtevano
Zahtevaj zaupanja vredno potrdilo	Onemogočeno
Naslov za odgovor	Vaš e-poštni naslov
Preverjanje pristnosti strežnika SMTP	Prijava/navadno
Elektronska pošta, ki jo je poslala naprava	Uporabi poverilnice naprave SMTP

Nastavitev	Vrednost
ID uporabnika naprave	Vaš e-poštni naslov
Geslo naprave	<p>Geslo za program</p> <p>Opombe:</p> <ul style="list-style-type: none"> • Če želite ustvariti geslo za program, obiščite stran Varnost Google Računa, se prijavite v svoj račun in nato v razdelku "Prijava v Google" kliknite Gesla za aplikacije. • Možnost "Gesla za aplikacije" je prikazana samo, če je omogočeno preverjanje v dveh korakih.

iCloud Mail

Opomba: Prepričajte se, da je v računu omogočeno preverjanje v dveh korakih.

Nastavitev	Vrednost
Primarni prehod SMTP	smtp.mail.me.com
Vrata primarnega prehoda SMTP	587
Uporabi SSL/TLS	Zahtevano
Zahtevaj zaupanja vredno potrdilo	Onemogočeno
Naslov za odgovor	Vaš e-poštni naslov
Preverjanje pristnosti strežnika SMTP	Prijava/navadno
Elektronska pošta, ki jo je poslala naprava	Uporabi poverilnice naprave SMTP
ID uporabnika naprave	Vaš e-poštni naslov
Geslo naprave	<p>Geslo za program</p> <p>Opomba: Če želite ustvariti geslo za program, obiščite stran iCloud Account Management (Upravljanje računa iCloud), se prijavite v svoj račun in nato v razdelku Security (Varnost) kliknite Generate Password (Ustvari geslo).</p>

Mail.com

Nastavitev	Vrednost
Primarni prehod SMTP	smtp.mail.com
Vrata primarnega prehoda SMTP	587
Uporabi SSL/TLS	Zahtevano
Zahtevaj zaupanja vredno potrdilo	Onemogočeno
Naslov za odgovor	Vaš e-poštni naslov
Preverjanje pristnosti strežnika SMTP	Prijava/navadno
Elektronska pošta, ki jo je poslala naprava	Uporabi poverilnice naprave SMTP
ID uporabnika naprave	Vaš e-poštni naslov
Geslo naprave	Geslo računa

NetEase Mail (mail.126.com)

Opomba: Prepričajte se, da je v računu omogočena storitev SMTP. Če želite omogočiti storitev, na začetni strani storitve NetEase Mail kliknite **Settings (Nastavitve) > POP3/SMTP/IMAP** in nato omogočite **IMAP/SMTP service (Storitev IMAP/SMTP)** ali **POP3/SMTP service (Storitev POP3/SMTP)**.

Nastavitev	Vrednost
Primarni prehod SMTP	smtp.126.com
Vrata primarnega prehoda SMTP	465
Uporabi SSL/TLS	Zahtevano
Zahtevaj zaupanja vredno potrdilo	Onemogočeno
Naslov za odgovor	Vaš e-poštni naslov
Preverjanje pristnosti strežnika SMTP	Prijava/navadno
Elektronska pošta, ki jo je poslala naprava	Uporabi poverilnice naprave SMTP
ID uporabnika naprave	Vaš e-poštni naslov
Geslo naprave	Geslo za avtorizacijo Opomba: Geslo za avtorizacijo je na voljo, če je omogočena možnost IMAP/SMTP service (Storitev IMAP/SMTP) ali POP3/SMTP service (Storitev POP3/SMTP).

NetEase Mail (mail.163.com)

Opomba: Prepričajte se, da je v računu omogočena storitev SMTP. Če želite omogočiti storitev, na začetni strani storitve NetEase Mail kliknite **Settings (Nastavitve) > POP3/SMTP/IMAP** in nato omogočite **IMAP/SMTP service (Storitev IMAP/SMTP)** ali **POP3/SMTP service (Storitev POP3/SMTP)**.

Nastavitev	Vrednost
Primarni prehod SMTP	smtp.163.com
Vrata primarnega prehoda SMTP	465
Uporabi SSL/TLS	Zahtevano
Zahtevaj zaupanja vredno potrdilo	Onemogočeno
Naslov za odgovor	Vaš e-poštni naslov
Preverjanje pristnosti strežnika SMTP	Prijava/navadno
Elektronska pošta, ki jo je poslala naprava	Uporabi poverilnice naprave SMTP
ID uporabnika naprave	Vaš e-poštni naslov
Geslo naprave	Geslo za avtorizacijo Opomba: Geslo za avtorizacijo je na voljo, če je omogočena možnost IMAP/SMTP service (Storitev IMAP/SMTP) ali POP3/SMTP service (Storitev POP3/SMTP).

NetEase Mail (mail.yeah.net)

Opomba: Prepričajte se, da je v računu omogočena storitev SMTP. Če želite omogočiti storitev, na začetni strani storitve NetEase Mail kliknite **Settings (Nastavitve) > POP3/SMTP/IMAP** in nato omogočite **IMAP/SMTP service (Storitev IMAP/SMTP)** ali **POP3/SMTP service (Storitev POP3/SMTP)**.

Nastavitev	Vrednost
Primarni prehod SMTP	smtp.yeah.net
Vrata primarnega prehoda SMTP	465
Uporabi SSL/TLS	Zahtevano
Zahtevaj zaupanja vredno potrdilo	Onemogočeno
Naslov za odgovor	Vaš e-poštni naslov
Preverjanje pristnosti strežnika SMTP	Prijava/navadno
Elektronska pošta, ki jo je poslala naprava	Uporabi poverilnice naprave SMTP
ID uporabnika naprave	Vaš e-poštni naslov
Geslo naprave	Geslo za avtorizacijo Opomba: Geslo za avtorizacijo je na voljo, če je omogočena možnost IMAP/SMTP service (Storitev IMAP/SMTP) ali POP3/SMTP service (Storitev POP3/SMTP).

Outlook Live in Microsoft 365

Te nastavitve veljajo za e-poštni domeni outlook.com in hotmail.com ter račune Microsoft 365.

Nastavitev	Vrednost
Primarni prehod SMTP	smtp.office365.com
Vrata primarnega prehoda SMTP	587
Uporabi SSL/TLS	Zahtevano
Zahtevaj zaupanja vredno potrdilo	Onemogočeno
Naslov za odgovor	Vaš e-poštni naslov
Preverjanje pristnosti strežnika SMTP	Prijava/navadno
Elektronska pošta, ki jo je poslala naprava	Uporabi poverilnice naprave SMTP
ID uporabnika naprave	Vaš e-poštni naslov
Geslo naprave	Geslo računa ali geslo za program Opombe: <ul style="list-style-type: none"> Pri računih z onemogočenim preverjanjem v dveh korakih uporabite geslo računa. Pri računih outlook.com in hotmail.com z omogočenim preverjanjem v dveh korakih uporabite geslo za program. Če želite ustvariti geslo za program, obiščite stran Outlook Live Account Management (Upravljanje računa Outlook Live) in se nato prijavite v svoj račun.

Opomba: Za dodatne možnosti nastavitve za podjetje z uporabo programske opreme Microsoft 365 obiščite [stran s pomočjo za Microsoft 365](#).

QQ Mail

Opomba: Prepričajte se, da je v računu omogočena storitev SMTP. Če želite omogočiti storitev, na začetni strani storitve QQ Mail kliknite **Settings (Nastavitve) > Account (Račun)**. V razdelku POP3/IMAP/SMTP/Exchange/CardDAV/CalDAV Service (Storitev POP3/IMAP/SMTP/Exchange/CardDAV/CalDAV) omogočite **POP3/SMTP service (Storitev POP3/SMTP)** ali **IMAP/SMTP service (Storitev IMAP/SMTP)**.

Nastavitev	Vrednost
Primarni prehod SMTP	smtp.qq.com
Vrata primarnega prehoda SMTP	587
Uporabi SSL/TLS	Zahtevano
Zahtevaj zaupanja vredno potrdilo	Onemogočeno
Naslov za odgovor	Vaš e-poštni naslov
Preverjanje pristnosti strežnika SMTP	Prijava/navadno
Elektronska pošta, ki jo je poslala naprava	Uporabi poverilnice naprave SMTP
ID uporabnika naprave	Vaš e-poštni naslov
Geslo naprave	Koda za avtorizacijo Opomba: Če želite ustvariti kodo za avtorizacijo, na začetni strani storitve QQ Mail kliknite Settings (Nastavitve) > Account (Račun) in nato v razdelku POP3/IMAP/SMTP/Exchange/CardDAV/CalDAV Service (Storitev POP3/IMAP/SMTP/Exchange/CardDAV/CalDAV) kliknite Generate authorization code (Ustvari kodo za avtorizacijo) .

Sina Mail

Opomba: Prepričajte se, da je v računu omogočena storitev POP3/SMTP. Če želite omogočiti storitev, na začetni strani storitve Sina Mail kliknite **Settings (Nastavitve) > More settings (Več nastavitvev) > User-end POP/IMAP/SMTP (POP/IMAP/SMTP na strani uporabnika)** in nato omogočite **POP3/SMTP service (Storitev POP3/SMTP)**.

Nastavitev	Vrednost
Primarni prehod SMTP	smtp.sina.com
Vrata primarnega prehoda SMTP	587
Uporabi SSL/TLS	Zahtevano
Zahtevaj zaupanja vredno potrdilo	Onemogočeno
Naslov za odgovor	Vaš e-poštni naslov
Preverjanje pristnosti strežnika SMTP	Prijava/navadno

Nastavitev	Vrednost
Elektronska pošta, ki jo je poslala naprava	Uporabi poverilnice naprave SMTP
ID uporabnika naprave	Vaš e-poštni naslov
Geslo naprave	Koda za avtorizacijo Opomba: Če želite ustvariti kodo za pooblastitev, na začetni strani e-pošte kliknite Settings (Nastavitve) > More settings (Več nastavitvev) > User-end POP/IMAP/SMTP (POP/IMAP/SMTP na strani uporabnika) in nato omogočite Authorization code status (Stanje kode za avtorizacijo) .

Sohu Mail

Opomba: Prepričajte se, da je v računu omogočena storitev SMTP. Če želite omogočiti storitev, na začetni strani storitve Sohu Mail kliknite **Options (Možnosti) > Settings (Nastavitve) > POP3/SMTP/IMAP** in nato omogočite **IMAP/SMTP service (Storitev IMAP/SMTP)** ali **POP3/SMTP service (Storitev POP3/SMTP)**.

Nastavitev	Vrednost
Primarni prehod SMTP	smtp.sohu.com
Vrata primarnega prehoda SMTP	465
Uporabi SSL/TLS	Zahtevano
Zahtevaj zaupanja vredno potrdilo	Onemogočeno
Naslov za odgovor	Vaš e-poštni naslov
Preverjanje pristnosti strežnika SMTP	Prijava/navadno
Elektronska pošta, ki jo je poslala naprava	Uporabi poverilnice naprave SMTP
ID uporabnika naprave	Vaš e-poštni naslov
Geslo naprave	Neodvisno geslo Opomba: Neodvisno geslo je na voljo, če je omogočena možnost IMAP/SMTP service (Storitev IMAP/SMTP) ali POP3/SMTP service (Storitev POP3/SMTP).

Yahoo! Mail

Nastavitev	Vrednost
Primarni prehod SMTP	smtp.mail.yahoo.com
Vrata primarnega prehoda SMTP	587
Uporabi SSL/TLS	Zahtevano
Zahtevaj zaupanja vredno potrdilo	Onemogočeno
Naslov za odgovor	Vaš e-poštni naslov
Preverjanje pristnosti strežnika SMTP	Prijava/navadno
Elektronska pošta, ki jo je poslala naprava	Uporabi poverilnice naprave SMTP
ID uporabnika naprave	Vaš e-poštni naslov

Nastavitev	Vrednost
Geslo naprave	Geslo za program Opomba: Če želite ustvariti geslo za program, obiščite stran Yahoo Account Security (Varnost računa Yahoo) , se prijavite v svoj račun in nato kliknite Generate app password (Ustvari geslo za program) .

Zoho Mail

Nastavitev	Vrednost
Primarni prehod SMTP	smtp.zoho.com
Vrata primarnega prehoda SMTP	587
Uporabi SSL/TLS	Zahtevano
Zahtevaj zaupanja vredno potrdilo	Onemogočeno
Naslov za odgovor	Vaš e-poštni naslov
Preverjanje pristnosti strežnika SMTP	Prijava/navadno
Elektronska pošta, ki jo je poslala naprava	Uporabi poverilnice naprave SMTP
ID uporabnika naprave	Vaš e-poštni naslov
Geslo naprave	Geslo računa ali geslo za program Opombe: <ul style="list-style-type: none"> Pri računih z onemogočenim preverjanjem v dveh korakih uporabite geslo računa. Pri računih z omogočenim preverjanjem v dveh korakih uporabite geslo za program. Če želite ustvariti geslo za program, obiščite stran Zoho Mail Account Security (Varnost računa Zoho Mail), se prijavite v svoj račun in nato v razdelku Application-Specific Passwords (Gesla za programe) kliknite Generate New Password (Ustvari novo geslo).

Nalaganje papirja in posebnih tiskalnih medijev

Nastavitev velikosti in vrste posebnih medijev

Pladnji samodejno zaznajo velikost navadnega papirja. Za posebne medije, kot so nalepke, večslojni karton ali ovojnice, naredite naslednje:

- 1 Na začetnem zaslonu se dotaknite možnosti **Nastavitve > Papir > Konfiguracija pladnja > Velikost/vrsta papirja >** in izberite vir papirja.
- 2 Nastavite velikost in vrsto posebnih tiskalnih medijev.

Konfiguracija univerzalnih nastavitev papirja

- 1 Na začetnem zaslonu se dotaknite možnosti **Nastavitve > Papir > Konfiguracija medija > Univerzalna nastavitve**.
- 2 Konfigurirajte nastavitve.

Nalaganje na pladnje

- 1 Odstranite pladenj.

Opomba: Ne odstranjujte pladnja, ko tiskalnik deluje, da preprečite zastoje papirja.



- 2 Prilagodite vodili glede na velikost papirja, ki ga nalagate.

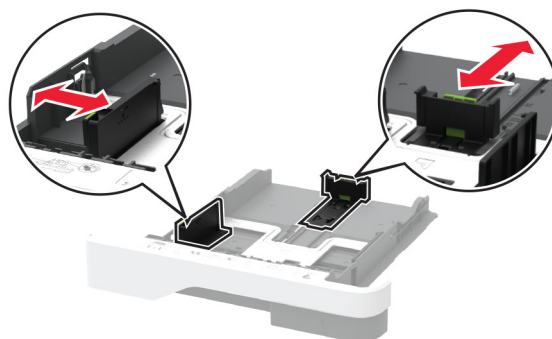

- 3 Preden naložite papir, večkrat upognite, prepahajte in poravnajte robove listov.

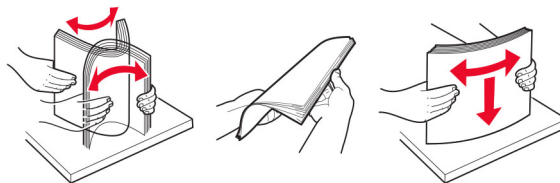

- 4 Naložite sveženj papirja tako, da je natisljiva stran obrnjena navzdol, in zagotovite, da se vodila tesno prilegajo papirju.

Opombe:

- Za enostransko tiskanje pisemski papir z glavo naložite tako, da je obrnjen navzdol in da je glava obrnjena proti sprednjemu delu pladnja.

- Za obojestransko tiskanje pisemski papir z glavo naložite tako, da je obrnjen navzgor in da je glava obrnjena proti zadnjemu delu pladnja.
- Papirja ne vstavljajte na silo.
- Zagotovite, da je sveženj papirja nižji od označevalnika največje količine papirja, da preprečite zastoj papirja.



5 Vstavite pladenj.

Po potrebi na nadzorni plošči nastavite velikost in vrsto papirja glede na papir, ki ga nalagate na pladenj.

Nalaganje v večnamenski podajalnik

1 Odprite večnamenski podajalnik.



2 Preden naložite papir, večkrat upognite, prepahajte in poravnajte robove listov.

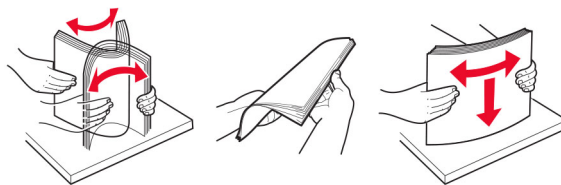

3 Papir naložite tako, da je natisljiva stran obrnjena navzgor.

Opombe:

- Za enostransko tiskanje pisemski papir z glavo naložite tako, da je obrnjen navzgor in da je glava obrnjena proti zadnjemu delu tiskalnika.
- Za obojestransko tiskanje pisemski papir z glavo naložite tako, da je obrnjen navzdol in da je glava obrnjena proti sprednjemu delu tiskalnika.
- Ovojnice naložite tako, da je zavihek obrnjen navzdol in je na levi strani.

Opozorilo – možnost poškodb: Ne uporabljajte ovojnic z znamkami, zaponkami, pritisnimi gumbi, okenci, prevlečenimi obrobami ali lepilom.

4 Prilagodite vodilo glede na velikost papirja, ki ga nalagate.

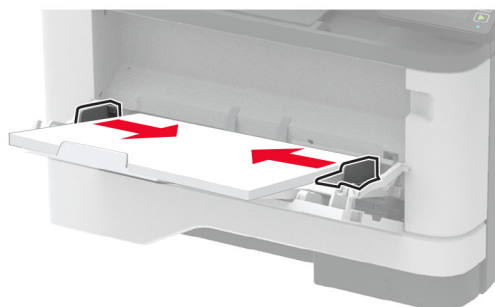

5 Na nadzorni plošči nastavite velikost in vrsto papirja glede na papir, ki ga nalagate.

Povezovanje pladnjev

- 1 Na začetnem zaslonu se dotaknite možnosti **Nastavitve > Papir > Konfiguracija pladnja** > izberite vir papirja.
- 2 Za pladnje, ki jih povezujete, nastavite isto velikost in vrsto papirja.
- 3 Na začetnem zaslonu se dotaknite možnosti **Nastavitve > Naprava > Vzdrževanje > Meni za konfiguracijo > Konfiguracija pladnja > Povezovanje pladnja**.
- 4 Dotaknite se možnosti **Samodejno**.

Za prekinitev povezave med pladnji zagotovite, da pladnji nimajo enakih nastavitev velikosti in vrste papirja.

Opozorilo – možnost poškodb: Temperatura fiksirne enote je odvisna od navedene vrste papirja. Da preprečite težave pri tiskanju, uskladite nastavitve vrste papirja v tiskalniku s papirjem, ki je naložen na pladnju.

Nameščanje in posodabljanje programske opreme, gonilnikov in vdelane programske opreme

Nameščanje programske opreme za tiskalnik

Opombe:

- Gonilnik tiskalnika je v paketu za namestitvev programske opreme.
 - Pri računalnikih Macintosh s sistemom macOS različice 10.7 ali novejši vam za tiskanje v tiskalnik s potrdilom AirPrint ni treba namestiti gonilnika. Če želite uporabljati funkcije tiskanja po meri, prenesite gonilnik tiskalnika.
- 1 Pridobite kopijo paketa za namestitvev programske opreme.
 - S CD-ja s programsko opremo, ki je priložen tiskalniku.
 - Obiščite www.lexmark.com/downloads.
 - 2 Zaženite namestitveni program in nato sledite navodilom na računalniškem zaslonu.

Namestitev gonilnika faksa

- 1 Obiščite www.lexmark.com/downloads, poiščite svoj model tiskalnika in nato prenesite ustrezeni namestitveni paket.
- 2 V računalniku kliknite **Lastnosti tiskalnika**, in se nato pomaknite na zavihek **Konfiguracija**.
- 3 Izberite **Faks** in nato kliknite **Uporabi**.

Dodajanje tiskalnikov v računalnik

Preden začnete, storite nekaj od naslednjega:

- Tiskalnik in računalnik povežite v isto omrežje. Za več informacij o povezavi tiskalnika v omrežje si oglejte razdelek "[Povezava tiskalnika v brezžično omrežje](#)" na 57. strani.
- Povežite računalnik s tiskalnikom. Za več informacij si oglejte "[Povezava računalnika s tiskalnikom](#)" na 60. strani.
- Povežite tiskalnik z računalnikom prek kabla USB. Za več informacij si oglejte razdelek "[Priklučitev kablov](#)" na 20. strani.

Opomba: Kabel USB je na voljo posebej.

Za uporabnike sistema Windows

- 1 V računalniku namestite gonilnik tiskalnika.

Opomba: Za več informacij si oglejte "[Nameščanje programske opreme za tiskalnik](#)" na 50. strani.
- 2 Odprite **Tiskalniki in optični bralniki** in nato kliknite **Dodaj tiskalnik ali optični bralnik**.
- 3 Glede na povezavo tiskalnika storite nekaj od naslednjega:
 - S seznama izberite tiskalnik in nato kliknite **Dodaj napravo**.
 - Kliknite **Pokaži tiskalnike Wi-Fi Direct**, izberite tiskalnik in nato kliknite **Dodaj napravo**.

- Kliknite **Želenega tiskalnika ni na seznamu** in nato v oknu Dodaj tiskalnik storite naslednje:
 - a** Izberite **Dodaj tiskalnik z uporabo naslova TCP/IP ali imena gostitelja** in nato kliknite **Naprej**.
 - b** V polje "Ime gostitelja ali naslov IP" vnesite naslov IP tiskalnika in nato kliknite **Naprej**.

Opombe:

- Naslov IP tiskalnika si oglejte na začetnem zaslonu tiskalnika. Naslov IP je sestavljen iz štirih nizov števil, ločenih s pikami, na primer 123.123.123.123.
- Če uporabljate namestniški strežnik, ga začasno onemogočite, da se spletna stran pravilno naloži.

- c** Izberite gonilnik tiskalnika in nato kliknite **Naprej**.
- d** Izberite **Uporabi trenutno nameščeni gonilnik tiskalnika (priporočeno)** in nato kliknite **Naprej**.
- e** Vnesite ime tiskalnika in nato kliknite **Naprej**.
- f** Izberite možnost skupne rabe tiskalnika in nato kliknite **Naprej**.
- g** Kliknite **Dokončaj**.

Za uporabnike računalnikov Macintosh

- 1** V računalniku odprite **Printers & Scanners (Tiskalniki in optični bralniki)**.
- 2** Kliknite **+** in nato izberite tiskalnik.
- 3** V meniju Use (Uporaba) izberite gonilnik tiskalnika.

Opombe:

- Če želite uporabljati gonilnik tiskalnika za Macintosh, izberite **AirPrint** ali **Secure AirPrint**.
- Če želite uporabljati funkcije tiskanja po meri, izberite Lexmarkov gonilnik tiskalnika. Za namestitev gonilnika si oglejte razdelek "[Nameščanje programske opreme za tiskalnik](#)" na 50. strani.

- 4** Dodajte tiskalnik.

Posodabljanje vdelane programske opreme

Vdelano programsko opremo tiskalnika zaradi boljšega delovanja in odpravljanja težav redno posodablajte.

Za več informacij o posodabljanju vdelane programske opreme se obrnite na zastopnika podjetja Lexmark.

Če želite pridobiti najnovejšo vdelano programsko opremo, obiščite www.lexmark.com/downloads in poiščite svoj model tiskalnika.

- 1** Odprite spletni brskalnik in v polje za naslov vnesite naslov IP tiskalnika.

Opombe:

- Naslov IP tiskalnika si oglejte na začetnem zaslonu tiskalnika. Naslov IP je sestavljen iz štirih nizov števil, ločenih s pikami, na primer 123.123.123.123.
- Če uporabljate namestniški strežnik, ga začasno onemogočite, da se spletna stran pravilno naloži.

- 2** Kliknite **Nastavitve > Naprava > Posodobi vdelano programsko opremo**.

3 Naredite nekaj od naslednjega:

- Kliknite **Preveri, ali so na voljo posodobitve > Strinjam se, začni posodobitev.**
- Naložite datoteko Flash.
 - a Poiščite datoteko Flash.

Opomba: Ekstrahirajte datoteko zip z vdelano programsko opremo.

- b Kliknite **Naloži > Začni.**

Izvoz ali uvoz konfiguracijske datoteke

Nastavitve konfiguracije vašega tiskalnika lahko izvozite v besedilno datoteko in nato datoteko uvozite, da nastavitve uveljavite za druge tiskalnike.

1 Odprite spletni brskalnik in v polje za naslov vnesite naslov IP tiskalnika.

Opombe:

- Naslov IP tiskalnika si oglejte na začetnem zaslonu tiskalnika. Naslov IP je sestavljen iz štirih nizov števil, ločenih s pikami, na primer 123.123.123.123.
- Če uporabljate namestniški strežnik, ga začasno onemogočite, da se spletna stran pravilno naloži.

2 V vdelanem spletnem strežniku kliknite **Izvozi konfiguracijo** ali **Uvozi konfiguracijo**.

3 Sledite navodilom na zaslonu.

4 Če tiskalnik podpira programe, storite naslednje:

- a Kliknite možnost **Programi** > izberite program > **Konfiguriraj**.
- b Kliknite **Izvozi** ali **Uvozi**.

Dodajanje razpoložljivih možnosti v gonilnik tiskalnika

Za uporabnike sistema Windows

1 Odprite mapo s tiskalniki.

2 Izberite tiskalnik, ki ga želite posodobiti, in storite nekaj od naslednjega:

- V operacijskem sistemu Windows 7 ali novejšem izberite **Lastnosti tiskalnika**.
- V starejših različicah izberite **Lastnosti**.

3 Pomaknite se na zavihek Konfiguracija in izberite **Posodobi – vprašaj tiskalnik**.

4 Uveljavite spremembe.

Za uporabnike računalnikov Macintosh

1 V System Preferences (Sistemske nastavitve) v Applovem meniju se pomaknite na tiskalnik in izberite **Options & Supplies** (Možnosti in dodatna oprema).

2 Pomaknite se na seznam možnosti strojne opreme in dodajte nameščene možnosti.

3 Uveljavite spremembe.

Nameščanje možnosti strojne opreme

Razpoložljive notranje možnosti

- Inteligentni shranjevalni pogon (ISD)
 - Pisave
 - Poenostavljena kitajščina
 - Tradicionalna kitajščina
 - Japonščina
 - Korejščina
 - Arabščina
 - Masovni pomnilnik
- Licencirane funkcije
 - IPDS
 - Črtna koda
- Brezžični modul
 - MarkNet™ N8372

Opombe:

- Za aktiviranje možnosti Formsmerge in drugih funkcij je potreben pogon ISD.
- Nekatere funkcije IPDS zahtevajo ISD.

Namestitev dodatnih pladnjev

 **PREVIDNO – NEVARNOST ELEKTRIČNEGA UDARA:** Če nekaj časa po namestitvi tiskalnika dostopate do plošče kontrolnika ali nameščate dodatno strojno opremo ali pomnilniške naprave, izklopite tiskalnik in izključite napajalni kabel z električne vtičnice, preden nadaljujete, da preprečite nevarnost električnega udara. Če so na tiskalnik priključene še katere koli druge naprave, jih izklopite in izključite kable, ki so priključeni na tiskalnik.

- 1 Izklopite tiskalnik.
- 2 Napajalni kabel izključite z električne vtičnice in nato s tiskalnika.
- 3 Dodatni pladenj vzemite iz embalaže in nato odstranite vso embalažo.
- 4 Tiskalnik poravnajte z dodatnim pladnjem in ga spustite na mesto.

 **PREVIDNO – NEVARNOST TELESNIH POŠKODB:** Če je tiskalnik težji od 20 kg (44 lb), sta za varen dvig morda potrebni vsaj dve osebi.

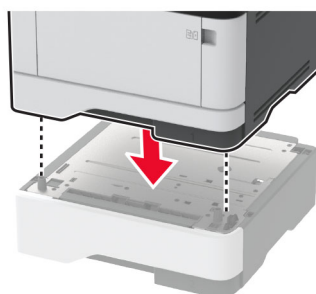

5 Napajalni kabel priključite na tiskalnik in nato na električno vtičnico.

⚠ PREVIDNO – NEVARNOST TELESNIH POŠKODB: Da bi se izognili požaru ali električnemu udaru, priključite napajalni kabel na električno vtičnico z ustrežno nazivnostjo, ki je ustrezno ozemljena, v bližini izdelka in enostavno dostopna.

6 Vklonite tiskalnik.

Dodajte pladenj v gonilnik tiskalnika, da omogočite tiskalno opravilo. Za več informacij si oglejte ["Dodajanje razpoložljivih možnosti v gonilnik tiskalnika"](#) na 52. strani.

Namestitev inteligentnega shranjevalnega pogona

⚠ PREVIDNO – NEVARNOST ELEKTRIČNEGA UDARA: Če nekaj časa po namestitvi tiskalnika dostopate do plošče kontrolnika ali nameščate dodatno strojno opremo ali pomnilniške naprave, izklopite tiskalnik in izključite napajalni kabel z električne vtičnice, preden nadaljujete, da preprečite nevarnost električnega udara. Če so na tiskalnik priključene še katere koli druge naprave, jih izklopite in izključite kable, ki so priključeni na tiskalnik.

1 Izklopite tiskalnik in izključite napajalni kabel z električne vtičnice.

2 Odprite vratca za dostop do plošče kontrolnika.

Opozorilo – možnost poškodb: Elektronske sestavne dele plošče kontrolnika lahko zlahka poškoduje statična elektrika. Preden se dotaknete sestavnih delov plošče kontrolnika ali njenih priključkov, se dotaknite kovinske površine na tiskalniku.



3 Vzemite inteligentni shranjevalni pogon (ISD) iz embalaže.

Opozorilo – možnost poškodb: Ne dotikajte se točk povezave vzdolž roba kartice.

4 Poiščite priključek ISD.

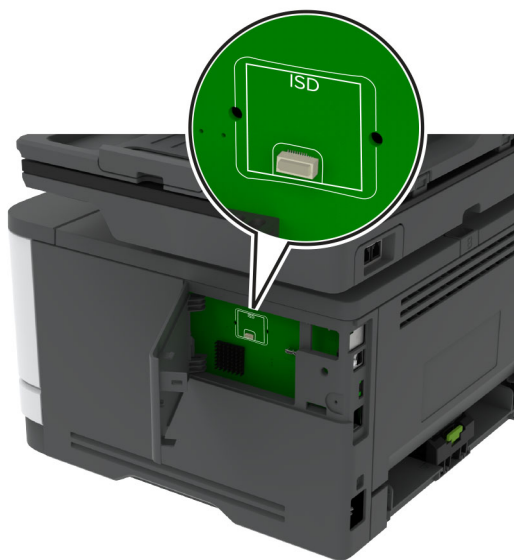

5 Kartico vstavite v priključek ISD.

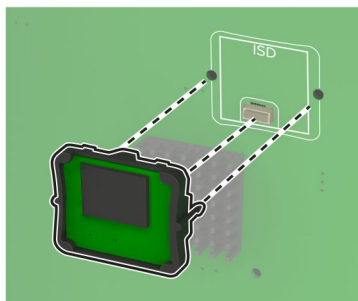
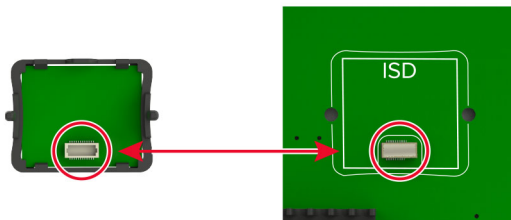

6 Zaprite vrata za dostop do plošče kontrolnika tako, da se *zaskočijo* na mesto.

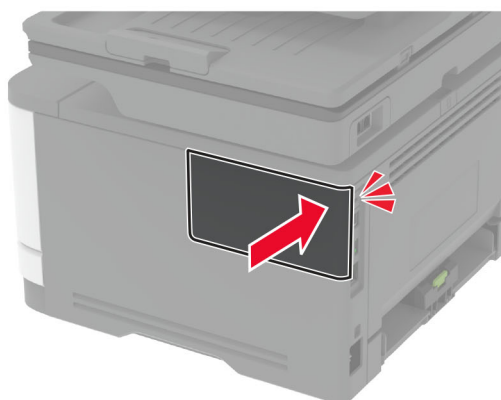
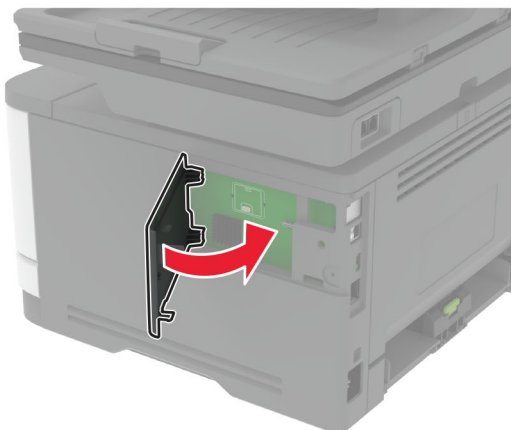

7 Napajalni kabel priklopite v električno vtičnico in vklopite tiskalnik.

⚠ PREVIDNO – NEVARNOST TELESNIH POŠKODB: Da bi se izognili požaru ali električnemu udaru, priključite napajalni kabel na električno vtičnico z ustrezno naznačeno močjo, ki je ustrezno ozemljena, v bližini izdelka in enostavno dostopna.

Omrežje

Povezava tiskalnika v brezžično omrežje

Prepričajte se, da je Aktivna omrežna kartica nastavljena na Samodejno. Na začetnem zaslonu se dotaknite možnosti **Nastavitve > Omrežje/vrata > Pregled omrežja > Aktivna omrežna kartica**.

Uporaba nadzorne plošče

- 1 Na začetnem zaslonu se dotaknite možnosti **Nastavitve > Omrežje/vrata > Brezžično > Nastavitev na plošči tiskalnika > Izbira omrežja**.
- 2 Izberite brezžično omrežje in nato vnesite omrežno geslo.

Opomba: Pri modelih tiskalnika, ki podpirajo brezžično omrežje, se med začetno nastavitvijo prikaže poziv za nastavitev brezžičnega omrežja.

Uporaba Lexmarkovega mobilnega pomočnika

- 1 Glede na svojo mobilno napravo prenesite Lexmarkovega mobilnega pomočnika iz trgovine Google Play™ ali spletne trgovine App Store.
- 2 Na začetnem zaslonu se dotaknite možnosti **Nastavitve > Omrežja/vrata > Brezžično > Nastavitev z mobilnim programom > ID tiskalnika**.
- 3 V mobilni napravi zaženite program in nato sprejmite pogoje uporabe.
Opomba: Po potrebi podelite dovoljenja.
- 4 Tapnite **Poveži s tiskalnikom > Pojdi v nastavitve brezžičnega omrežja**.
- 5 Povežite mobilno napravo v brezžično omrežje tiskalnika.
- 6 Vrnite se v program in nato tapnite **Nastavi brezžično povezavo**.
- 7 Izberite brezžično omrežje in nato vnesite omrežno geslo.
- 8 Tapnite **Končano**.

Povezovanje tiskalnika v brezžično omrežje z metodo WPS

Preden začnete, preverite naslednje:

- Dostopna točka (brezžični usmerjevalnik) je potrjena za metodo WPS ali združljiva z njo. Za več informacij si oglejte dokumentacijo, priloženo dostopni točki.
- Kartica za brezžično omrežje je nameščena v tiskalniku. Za več informacij si oglejte navodila, priložena kartici.
- Aktivna omrežna kartica je nastavljena na Samodejno. Na začetnem zaslonu se dotaknite možnosti **Nastavitve > Omrežje/vrata > Pregled omrežja > Aktivna omrežna kartica**.

Uporaba načina z gumbom

- 1 Na začetnem zaslonu se dotaknite možnosti **Nastavitve > Omrežja/vrata > Brezžično > Wi-Fi Protected Setup > Način zagona s pritiskom na gumb**.
- 2 Sledite navodilom na zaslonu.

Uporaba načina z osebno identifikacijsko številko (PIN)

- 1 Na začetnem zaslonu se dotaknite možnosti **Nastavitve > Omrežja/vrata > Brezžično > Wi-Fi Protected Setup > Način zagona s kodo PIN**.
- 2 Kopirajte osemestno številko PIN za WPS.
- 3 Odprite spletni brskalnik in v polje za naslov vnesite naslov IP dostopne točke.
Opombe:
 - Za naslov IP si oglejte dokumentacijo, priloženo dostopni točki.
 - Če uporabljate namestniški strežnik, ga začasno onemogočite, da se spletna stran pravilno naloži.
- 4 Dostopite do nastavitvev WPS-ja. Za več informacij si oglejte dokumentacijo, priloženo dostopni točki.
- 5 Vnesite osemestno številko PIN in nato shranite spremembe.

Konfiguracija tehnologije Wi-Fi Direct

Wi-Fi Direct® je tehnologija enakovrednih naprav na osnovi brezžične povezave, ki brezžičnim napravam omogoča neposredno povezavo s tiskalnikom, ki podpira Wi-Fi Direct, torej brez uporabe dostopne točke (brezžičnega usmerjevalnika).

- 1 Na začetnem zaslonu se dotaknite možnosti **Nastavitve > Omrežje/vrata > Wi-Fi Direct**.
- 2 Konfigurirajte nastavitve.
 - **Omogoči Wi-Fi Direct** – omogoči, da tiskalnik oddaja svoje lastno omrežje Wi-Fi Direct.
 - **Ime za Wi-Fi Direct** – dodeli ime za omrežje Wi-Fi Direct.
 - **Geslo za Wi-Fi Direct** – dodeli geslo za pogajanje o varnosti brezžičnega omrežja pri uporabi povezave enakovrednih.
 - **Pokaži geslo na nastavitveni strani** – pokaže geslo na strani z omrežnimi nastavitvami.
 - **Samodejno sprejmi zahteve s pritiskom gumba** – omogoča, da tiskalnik samodejno sprejema zahteve za povezavo.

Opomba: Samodejno sprejemanje zahtev s pritiskoma gumba ni zaščiteno.

Opombe:

- Privzeto geslo omrežja Wi-Fi Direct ni vidno na zaslonu tiskalnika. Če želite pokazati geslo, omogočite ikono za hitri vpogled v geslo. Na začetnem zaslonu se dotaknite možnosti **Nastavitve > Varnost > Ostalo > Omogoči razkritje gesla/PIN-a**.
- Če želite izvedeti geslo omrežja Wi-Fi Direct, ne da bi se prikazalo na zaslonu tiskalnika, se na začetnem zaslonu dotaknite možnosti **Nastavitve > Poročila > Omrežje > Stran z omrežnimi nastavitvami**.

Povezava mobilne naprave s tiskalnikom

Preden povežete mobilno napravo, se prepričajte, da je konfigurirana povezava Wi-Fi Direct. Za več informacij si oglejte razdelek "[Konfiguracija tehnologije Wi-Fi Direct](#)" na 59. strani.

Povezava s protokolom Wi-Fi Direct

Opomba: Ta navodila veljajo samo za mobilne naprave Android.

- 1 V mobilni napravi pojdite na meni z nastavitvami.
- 2 Omogočite **Wi-Fi** in nato tapnite **Wi-Fi Direct**.
- 3 Izberite ime tiskalnika za Wi-Fi Direct.
- 4 Potrdite povezavo na nadzorni plošči tiskalnika.

Povezava prek brezžične povezave

- 1 V mobilni napravi pojdite na meni z nastavitvami.
- 2 Tapnite **Wi-Fi** in nato izberite ime tiskalnika za Wi-Fi Direct.

Opomba: Pred ime za Wi-Fi Direct je dodan niz DIRECT-xy (kjer sta x in y naključna znaka).

- 3 Vnesite geslo za Wi-Fi Direct.

Povezava računalnika s tiskalnikom

Preden povežete računalnik, se prepričajte, da je konfigurirana povezava Wi-Fi Direct. Za več informacij si oglejte razdelek "[Konfiguracija tehnologije Wi-Fi Direct](#)" na 59. strani.

Za uporabnike sistema Windows

- 1 Odprite **Tiskalniki in optični bralniki** in nato kliknite **Dodaj tiskalnik ali optični bralnik**.
- 2 Kliknite **Pokaži tiskalnike Wi-Fi Direct** in nato izberite ime tiskalnika za Wi-Fi Direct.
- 3 Zabeležite si osemsteno številko PIN tiskalnika, ki je prikazana na zaslonu tiskalnika.
- 4 V računalniku vnesite PIN.

Opomba: Če gonilnik tiskalnika še ni nameščen, Windows prenese ustrezen gonilnik.

Za uporabnike računalnikov Macintosh

- 1 Kliknite ikono brezžične povezave in izberite ime tiskalnika za Wi-Fi Direct.

Opomba: Pred ime za Wi-Fi Direct je dodan niz DIRECT-xy (kjer sta x in y naključna znaka).

- 2 Vnesite geslo za Wi-Fi Direct.

Opomba: Po prekinitvi povezave z omrežjem Wi-Fi Direct preklopite računalnik nazaj na prejšnje omrežje.

Deaktiviranje brezžičnega omrežja

- 1 Na začetnem zaslonu tiskalnika se dotaknite možnosti **Nastavitve > Omrežje/vrata > Pregled omrežja > Aktivna kartica > Standardno omrežje**.
- 2 Sledite navodilom na zaslonu.

Preverjanje povezljivosti tiskalnika

- 1 Na začetnem zaslonu se dotaknite možnosti **Nastavitve > Poročila > Omrežje > Stran z omrežnimi nastavitvami**.
- 2 Oglejte si prvi razdelek strani z omrežnimi nastavitvami in preverite, ali je stanje povezano.
Če stanje ni povezano, obstaja možnost, da je priključek za lokalno omrežje LAN nedejaven ali pa omrežni kabel ne deluje pravilno. Za pomoč se obrnite na skrbnika.

Nastavitev zaporednega tiskanja (samo za Windows)

Preden začnete, se prepričajte, da so v tiskalniku nameščena serijska vrata za notranje rešitve.

- 1 Nastavite parametre v tiskalniku.
 - a Na nadzorni plošči se pomaknite na meni za nastavitve vrat.
 - b Poiščite meni za nastavitve zaporednih vrat in nato po potrebi prilagodite nastavitve.
 - c Uveljavite spremembe.
- 2 V računalniku odprite mape tiskalnikov in nato izberite tiskalnik.

3 Odprite lastnosti tiskalnika in nato s seznama izberite vrata COM.

4 Nastavite parametre vrat COM v upravitelju naprave.

Opombe:

- Zaporedno tiskanje zmanjša hitrost tiskanja.
- Prepričajte se, da je kabel za zaporedno tiskanje priključen v zaporedna vrata na tiskalniku.

Zaščita tiskalnika

Iskanje varnostne reže

Tiskalnik je opremljen s funkcijo varnostne ključavnice. Varnostno ključavnico, ki je združljiva z večino prenosnih računalnikov, namestite na prikazano mesto, da pritrdite tiskalnik.

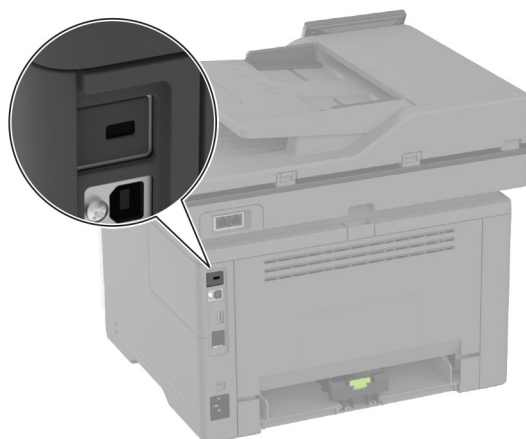

Brisanje pomnilnika tiskalnika

Če želite izbrisati začasni pomnilnik ali medpomnjene podatke v tiskalniku, izklopite tiskalnik.

Če želite izbrisati obstojni pomnilnik, nastavitve naprave in omrežja, varnostne nastavitve in vdelane rešitve, storite naslednje:

- 1 Na začetnem zaslonu se dotaknite možnosti **Nastavitve > Naprava > Vzdrževanje > Brisanje ob koncu uporabe**.
- 2 Dotaknite se potrditvenega polja **Trajno izbriši vse podatke v trajnem pomnilniku** in nato še možnosti **IZBRIŠI**.
- 3 Dotaknite se **Zaženi čarovnika za začetno nastavitvev** ali **Pusti tiskalnik brez povezave** in se nato dotaknite možnosti **Naprej**.
- 4 Zaženite postopek.

Opomba: Ta postopek uniči tudi šifrirni ključ, ki se uporablja za zaščito uporabnikovih podatkov. Z uničenjem šifrirnega ključa podatki niso več na voljo.

Brisanje inteligentnega shranjevalnega pogona

- 1 Na začetnem zaslonu se dotaknite možnosti **Nastavitve > Naprava > Vzdrževanje > Brisanje ob koncu uporabe**.
- 2 Dotaknite se možnosti **Brisanje inteligentnega shranjevalnega pogona** in nato še možnosti **IZBRIŠI**.
- 3 Zaženite postopek.

Opombe:

- Inteligentni shranjevalni pogon (ISD) je kriptografsko izbrisan.
- Postopek brisanja pogona ISD lahko traja od nekaj minut do ene ure ali več, med tem časom pa tiskalnik ne more izvajati drugih opravil.

Obnovitev privzetih tovarniških nastavitvev

- 1 Na začetnem zaslonu se dotaknite možnosti **Nastavitve > Naprava > Obnovitev tovarniško privzetih vrednosti**.
- 2 Dotaknite se možnosti **Obnovi nastavitve >** izberite nastavitve, ki jih želite obnoviti > **OBNOVI**.
- 3 Zaženite postopek.

Izjava o obstojnosti

Vrsta pomnilnika	Opis
Neobstojni pomnilnik	Tiskalnik uporablja standardni bralno-pisalni pomnilnik (RAM), da začasno medpomni uporabniške podatke med enostavnimi opravili tiskanja in kopiranja.
Obstojni pomnilnik	Tiskalnik lahko uporablja dve obliki obstojnega pomnilnika: EEPROM in NAND (bliskovni pomnilnik). V obeh vrstah je shranjen operacijski sistem, nastavitve tiskalnika in informacije o omrežju. Prav so njiju shranjene nastavitve skenerja in zaznamkov ter vdelane rešitve.
Inteligentni shranjevalni pogon (ISD)	V nekaterih tiskalnikih je lahko nameščen pogon ISD. ISD uporablja obstojni bliskovni pomnilnik za shranjevanje uporabniških podatkov iz zapletenih opravil tiskanja, podatkov o obliki in pisavi.

Vsebino nameščenih pomnilnikov tiskalnika izbrišite v naslednjih primerih:

- Tiskalnik se vzame iz uporabe.
- Zamenjajte pogon ISD.
- Tiskalnik se premakne na drug oddelek ali lokacijo.
- Tiskalnik servisira nekdo izven organizacije.
- Tiskalnik se premakne iz prostorov za namene servisa.
- Tiskalnik se proda drugi organizaciji.

Opomba: Če želite zavreči shranjevalni pogon, upoštevajte pravilnike in postopke vaše organizacije.

Tiskanje

Tiskanje iz računalnika

Opomba: Za nalepke, večslojni karton in ovojnice v tiskalniku nastavite velikost in vrsto papirja pred tiskanjem opravila tiskanja.

- 1 V dokumentu, ki ga želite natisniti, odprite pogovorno okno Natisni.
- 2 Po potrebi prilagodite nastavitve.
- 3 Natisnite dokument.

Tiskanje iz mobilne naprave

Tiskanje iz mobilne naprave z uporabo programa Lexmark Mobile Print

Tiskanje iz mobilne naprave z uporabo programa Lexmark Mobile Print

Lexmark™ Z aplikacijo Mobile Print lahko pošljete dokumente in slike neposredno v podprt Lexmarkov tiskalnik.

- 1 Odprite dokument in ga nato pošljite v program Lexmark Mobile Print ali ga dajte v skupno rabo z njo.
Opomba: Nekateri programi drugih proizvajalcev morda ne podpirajo funkcije pošiljanja ali dajanja v skupno rabo. Za več informacij si oglejte dokumentacijo, ki ste jo dobili s programom.
- 2 Izberite tiskalnik.
- 3 Natisnite dokument.

Tiskanje iz mobilne naprave z uporabo Lexmarkove funkcije tiskanja

Lexmark Print je rešitev mobilnega tiskanja za mobilne naprave s sistemom Android™ 6.0 ali novejšo različico. Omogoča pošiljanje dokumentov in slik v tiskalnike, povezane v omrežje, in strežnike za upravljanje tiskanja.

Opombe:

- Program Lexmark Print morate prenesti iz trgovine Google Play in ga omogočiti v mobilni napravi.
- Prepričajte se, da sta tiskalnik in mobilna naprava povezana v isto omrežje.

- 1 V mobilni napravi izberite dokument v upravitelju datotek.
- 2 Dokument pošljite ali delite s programom Lexmark Print.



Opomba: Nekateri programi drugih proizvajalcev morda ne podpirajo funkcije pošiljanja ali dajanja v skupno rabo. Za več informacij si oglejte dokumentacijo, ki ste jo dobili s programom.

- 3 Izberite tiskalnik in po potrebi prilagodite nastavitve.
- 4 Natisnite dokument.

Tiskanje iz mobilne naprave s storitvijo Mopria Print Service

Mopria® Print Service je rešitev mobilnega tiskanja za mobilne naprave s sistemom Android 5.0 ali novejšo različico. Omogoča neposredno tiskanje v vse tiskalnike s potrdilom Mopria.

Opomba: Program Mopria Print Service morate prenesti iz trgovine Google Play in ga omogočiti v mobilni napravi.

- 1 V mobilni napravi Android zaženite združljiv program ali izberite dokument v upravitelju datotek.
- 2 Tapnite  > **Natisni**.
- 3 Izberite tiskalnik in po potrebi prilagodite nastavitve.
- 4 Tapnite .

Tiskanje iz mobilne naprave z aplikacijo AirPrint

Funkcija programske opreme AirPrint je rešitev mobilnega tiskanja, ki omogoča neposredno tiskanje iz naprav Apple v tiskalnike s potrdilom AirPrint.

Opombe:



- Naprava Apple in tiskalnik morata biti povezana v isto omrežje. Če je v omrežju več brezžičnih zvezdišč, se prepričajte, da sta obe napravi povezni v isto podomrežje.
- Program je podprt samo v nekaterih napravah Apple.

- 1 V mobilni napravi izberite dokument v upravitelju datotek ali pa zaženite združljiv program.
- 2 Tapnite  > **Natisni**.
- 3 Izberite tiskalnik in po potrebi prilagodite nastavitve.
- 4 Natisnite dokument.

Tiskanje iz mobilne naprave s protokolom Wi-Fi Direct®

Wi-Fi Direct je storitev tiskanja, ki omogoča tiskanje s poljubnim tiskalnikom, ki podpira Wi-Fi Direct.

Opomba: Prepričajte se, da je mobilna naprava povezana v brezžično omrežje tiskalnika. Za več informacij si oglejte "[Povezava mobilne naprave s tiskalnikom](#)" na 59. strani.

- 1 V mobilni napravi zaženite združljiv program ali izberite dokument v upravitelju datotek.
- 2 Glede na svojo mobilno napravo storite nekaj od naslednjega:
 - Tapnite  > **Natisni**.
 - Tapnite  > **Natisni**.
 - Tapnite **...** > **Natisni**.
- 3 Izberite tiskalnik in po potrebi prilagodite nastavitve.
- 4 Natisnite dokument.

Tiskanje s pogona Flash

1 Vstavite bliskovni pogon.

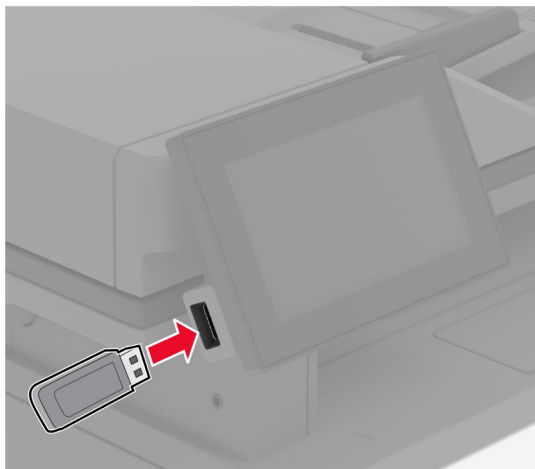

Opombe:

- Če pogon Flash vstavite, ko se pojavi sporočilo o napaki, tiskalnik prezre pogon Flash.
- Če pogon Flash vstavite, ko tiskalnik izvaja druga tiskalna opravila, se na zaslonu pojavi napis **Zasedeno**.

2 Na zaslonu se dotaknite dokumenta, ki ga želite natisniti.

Po potrebi konfigurirajte nastavitve tiskanja.

3 Natisnite dokument.

Za tiskanje novega dokumenta se dotaknite možnosti **Pogon USB**.

Opozorilo – možnost poškodb: Da bi se izognili izgubi podatkov ali okvari tiskalnika, se med tiskanjem, branjem ali zapisovanjem iz pomnilniške naprave ne dotikajte pogona Flash ali tiskalnika v prikazanem območju.

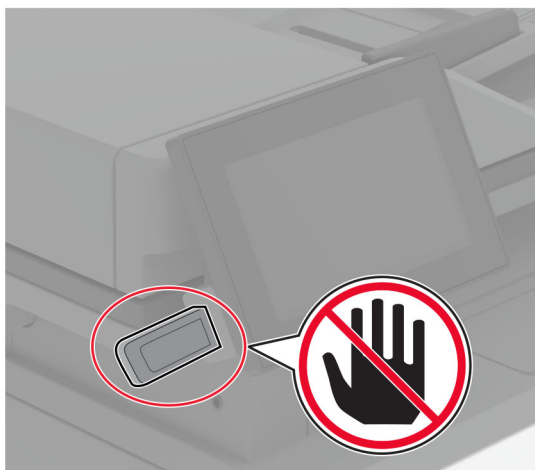

Podprti bliskovni pogoni in vrste datotek

Bliskovni pogoni

- Lexar JumpDrive S70 (16 GB in 32 GB)
- SanDisk Cruzer Micro (16 GB in 32 GB)
- PNY Attaché (16 GB in 32 GB)

Opombe:

- Tiskalnik podpira hitre bliskovne pogone polne hitrosti.
- Bliskovni pogoni morajo podpirati sistem datotečne dodelitvene tabele (FAT).

Vrste datotek

Dokumenti	Slike
<ul style="list-style-type: none"> • PDF (različica 1.7 ali starejša) • Microsoftove oblike datotek (DOC, DOCX, XLS, XLSX, PPT, PPTX) 	<ul style="list-style-type: none"> • JPEG ali JPG • TIFF ali TIF • GIF • BMP • PNG • PCX • DCX

Konfiguracija zaupnih opravil

1 Na začetnem zaslonu se dotaknite možnosti **Nastavitve > Varnost > Nastavitev zaupnega tiskanja**.

2 Konfigurirajte nastavitve.

Nastavitev	Opis
Omejitev neveljavnih kod PIN	Nastavite največje dovoljeno število vnosov neveljavne kode PIN. Opomba: Ko je omejitev dosežena, se vsa tiskalna opravila za to uporabniško ime izbrišejo.
Potek zaupnega opravila	Nastavitev roka za vsako zadržano opravilo, preden se samodejno izbriše iz pomnilnika, trdega diska ali inteligentnega shranjevalnega pogona v tiskalniku. Opomba: Zadržano opravilo je lahko Zaupno, Ponovno, Rezervirano ali Preveri.
Potek ponovnega opravila	Nastavite čas poteka za tiskalna opravila, ki jih želite ponoviti.
Potek opravila za preverjanje	Nastavite čas poteka za tiskanje enega izvoda opravila za oceno kakovosti pred tiskanjem preostalih izvodov.
Potek rezerviranega opravila	Nastavite čas poteka za opravila, ki jih želite shraniti v tiskalnik za kasnejše tiskanje.
Zahtevaj zadržanje vseh opravil	Nastavite, ali želite, da tiskalnik zadrži vsa tiskalna opravila.
Ohrani podvojene dokumente	Tiskalnik nastavite, da ohrani vse dokumente z enakim imenom datoteke.

Tiskanje zaupnih in drugih zadržanih opravil

Za uporabnike sistema Windows

- 1 Ko je dokument odprt, kliknite možnost **Datoteka > Natisni**.
- 2 Izberite tiskalnik in nato kliknite **Lastnosti, Nastavitve, Možnosti** ali **Nastavitev**.
- 3 Kliknite **Natisni in zadrži**.
- 4 Izberite **Uporabi tiskanje in zadržanje** in nato dodelite uporabniško ime.
- 5 Izberite vrsto tiskalnega opravila (zaupno, ponovno, rezervirano ali preverjeno).
Če izberete **Zaupno**, tiskalno opravilo zaščitite z osebno identifikacijsko številko (PIN).
- 6 Kliknite **V redu** ali **Natisni**.
- 7 Na začetnem zaslonu tiskalnika sprostite tiskalno opravilo.
 - Za zaupna tiskalna opravila se dotaknite možnosti **Zadržana opravila** > izberite svoje uporabniško ime > **Zaupno** > vnesite PIN > izberite tiskalno opravilo > konfigurirajte nastavitve > **Natisni**.
 - Za druga tiskalna opravila se dotaknite možnosti **Zadržana opravila** > izberite svoje uporabniško ime > izberite tiskalno opravilo > konfigurirajte nastavitve > **Natisni**.

Za uporabnike računalnikov Macintosh

Uporaba funkcije AirPrint

- 1 Ko je dokument odprt, izberite možnost **Datoteka > Natisni**.
- 2 Izberite tiskalnik in nato na spustnem meniju za menijem Usmerjenost izberite **Tiskanje s PIN-om**.
- 3 Omogočite **Natisni s PIN-om** in nato vnesite štirimestno številko PIN.
- 4 Kliknite **Natisni**.
- 5 Na začetnem zaslonu tiskalnika sprostite tiskalno opravilo. Dotaknite se možnosti **Zadržana opravila** > izberite ime svojega računalnika > **Zaupno** > vnesite PIN > izberite tiskalno opravilo > **Natisni**.

Uporaba gonilnika tiskalnika

- 1 Ko je dokument odprt, izberite možnost **Datoteka > Natisni**.
- 2 Izberite tiskalnik in nato v spustnem meniju za menijem Usmerjenost izberite **Natisni in zadrži**.
- 3 Izberite **Zaupno tiskanje** in nato vnesite štirimestno številko PIN.
- 4 Kliknite **Natisni**.
- 5 Na začetnem zaslonu tiskalnika sprostite tiskalno opravilo. Dotaknite se možnosti **Zadržana opravila** > izberite ime računalnika > **Zaupno** > izberite opravilo tiskanja > vnesite PIN > **Natisni**.

Tiskanje seznama vzorcev pisav

- 1 Na začetnem zaslonu se dotaknite možnosti **Nastavitve > Poročila > Natisni > Natisni pisave**.
- 2 Dotaknite se možnosti **Pisave PCL** ali **Pisave PS**.

Postavitev ločevalnih listov med kopije

- 1 Na začetnem zaslonu se dotaknite možnosti **Nastavitve > Natisni > Postavitev > Ločevalni listi > Med kopijami**.
- 2 Natisnite dokument.

Preklic tiskalnega opravila

- 1 Na začetnem zaslonu se dotaknite .
- 2 Izberite opravilo, ki ga želite preklicati.

Opomba: Opravilo lahko prekličete tudi tako, da se dotaknete možnosti **Čakalna vrsta opravil**.

Nastavitev temnosti barvila

- 1 Na začetnem zaslonu pritisnite možnost **Nastavitve > Natisni > Kakovost > Temnost tonerja**.
- 2 Izberite nastavitev.

Kopiranje

Uporaba samodejnega podajalnika dokumentov in stekla optičnega bralnika

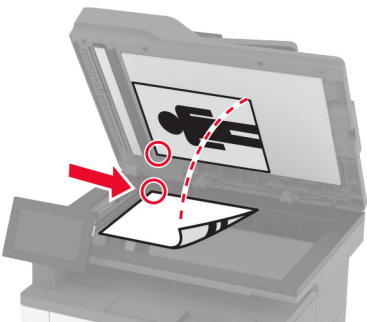
Samodejni podajalnik dokumentov	Steklo optičnega bralnika
 <ul style="list-style-type: none"> • Samodejni podajalnik dokumentov uporabite za dokumente z več stranmi ali obojestranske dokumente. • Naložite izvornik, obrnjen navzgor. Pred nalaganjem večstranskih dokumentih poravnajte vodilni rob. • Prilagodite vodila samodejnega podajalnika papirja širini papirja, ki ga nalagate. 	 <ul style="list-style-type: none"> • Steklo optičnega bralnika uporabite za enostranske dokumente, knjižne strani, majhne predmete (npr. razglednice ali fotografije), prosojnice, fotografski papir ali tanke medije (npr. izrezke iz revij). • Dokument položite obrnjen navzdol v vogal s puščico.

Kopiranje

1 Položite izvornik na pladenj samodejnega podajalnika dokumentov ali na steklo optičnega bralnika.

Opomba: Da slika ne bi bila obrezana, zagotovite, da je velikost papirja izvornika in izhoda enaka.

2 Na začetnem zaslonu se dotaknite možnosti **Kopiraj** in nato določite število kopij.

Po potrebi prilagodite nastavitve kopiranja.

3 Kopirajte dokument.

Opomba: Za hitro kopiranje na začetnem zaslonu pritisnite .

Kopiranje fotografij

1 Fotografijo položite na steklo optičnega bralnika.

2 Na začetnem zaslonu se dotaknite možnosti **Kopiranje > Nastavitve > Vsebina > Vrsta vsebine > Fotografija**.

3 Dotaknite se možnosti **Vir vsebine** in nato izberite nastavev, ki se najbolje ujema z izvorno fotografijo.

4 Kopirajte fotografijo.

Kopiranje na pisemski papir z glavo

- 1 Položite izvornik na pladenj samodejnega podajalnika dokumentov ali na steklo optičnega bralnika.
- 2 Na začetnem zaslonu se dotaknite možnosti **Kopiranje > Kopiraj iz >** in izberite velikost izvornika.
- 3 Dotaknite se možnosti **Kopiraj v** in nato izberite vir papirja, v katerem je pisemski papir z glavo.
Če ste pisemski papir z glavo naložili v večnamenski podajalnik, se dotaknite možnosti **Kopiraj v > Večnamenski podajalnik >** in izberite velikost papirja > **Pisemski papir z glavo**.
- 4 Kopirajte dokument.

Kopiranje na obe strani papirja

- 1 Položite izvornik na pladenj samodejnega podajalnika dokumentov ali na steklo optičnega bralnika.
- 2 Na začetnem zaslonu se dotaknite možnosti **Kopiranje > Nastavitve > Strani**.
- 3 Dotaknite se **Enostransko na obojestransko** ali **Obojestransko na obojestransko**.
- 4 Kopirajte dokument.

Zmanjšanje ali povečanje kopij

- 1 Položite izvornik na pladenj samodejnega podajalnika dokumentov ali na steklo optičnega bralnika.
- 2 Na začetnem zaslonu se dotaknite možnosti **Kopiranje > Nastavitve > Prilagodi velikost >** izberite vrednost velikosti.
Opomba: Spreminjanje velikosti izvornika ali izhoda po nastavitvi možnosti Prilagodi velikost obnovi vrednost velikosti na Samodejno.
- 3 Kopirajte dokument.

Kopiranje več strani na en list

- 1 Položite izvornik na pladenj samodejnega podajalnika dokumentov ali na steklo optičnega bralnika.
- 2 Na začetnem zaslonu se dotaknite možnosti **Kopiranje > Nastavitve > Strani na stran**.
- 3 Omogočite nastavitev in izberite število na stran ter usmerjenost strani.
- 4 Kopirajte dokument.

Zbiranje kopij

- 1 Položite izvornik na pladenj samodejnega podajalnika dokumentov ali na steklo optičnega bralnika.
- 2 Na začetnem zaslonu se dotaknite možnosti **Kopiranje > Nastavitve > Zbiranje > Vklon [1,2,1,2,1,2]**.
- 3 Kopirajte dokument.

Kopiranje kartic

- 1 Kartico položite na steklo optičnega bralnika.
- 2 Na začetnem zaslonu se dotaknite možnosti **Kopiranje** > **Kopiranje iz**.
- 3 Dotaknite se **Identifikacijska kartica**.
- 4 Kopirajte kartico.

Ustvarjanje bližnjice za kopiranje

- 1 Na začetnem zaslonu se dotaknite možnosti **Kopiraj**.
- 2 Konfigurirajte nastavitve in se nato dotaknite .
- 3 Ustvarite bližnjico.

E-pošta

Uporaba samodejnega podajalnika dokumentov in stekla optičnega bralnika

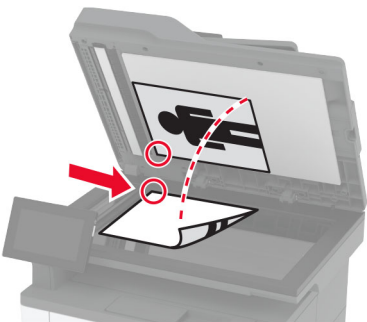
Samodejni podajalnik dokumentov	Steklo optičnega bralnika
 <ul style="list-style-type: none"> • Samodejni podajalnik dokumentov uporabite za dokumente z več stranmi ali obojestranske dokumente. • Naložite izvornik, obrnjen navzgor. Pred nalaganjem večstranskih dokumentih poravnajte vodilni rob. • Prilagodite vodila samodejnega podajalnika papirja širini papirja, ki ga nalagate. 	 <ul style="list-style-type: none"> • Steklo optičnega bralnika uporabite za enostranske dokumente, knjižne strani, majhne predmete (npr. razglednice ali fotografije), prosojnice, fotografski papir ali tanke medije (npr. izrezke iz revij). • Dokument položite obrnjen navzdol v vogal s puščico.

Pošiljanje e-pošte

Preden začnete, se prepričajte, da so nastavitve SMTP konfigurirane. Za več informacij si oglejte ["Konfiguracija nastavitvev SMTP e-pošte" na 38. strani](#).

- 1 Položite izvornik na pladenj samodejnega podajalnika dokumentov ali na steklo optičnega bralnika.
- 2 Na začetnem zaslonu se dotaknite možnosti **E-pošta** in nato vnesite potrebne podatke.
- 3 Po potrebi konfigurirajte nastavitve optičnega branja.
- 4 Pošljite e-pošto.

Ustvarjanje bližnjice do e-pošte

- 1 Na začetnem zaslonu se dotaknite možnosti **E-pošta**.
- 2 Konfigurirajte nastavitve in se nato dotaknite ★.
- 3 Ustvarite bližnjico.

Faksiranje

Uporaba samodejnega podajalnika dokumentov in stekla optičnega bralnika

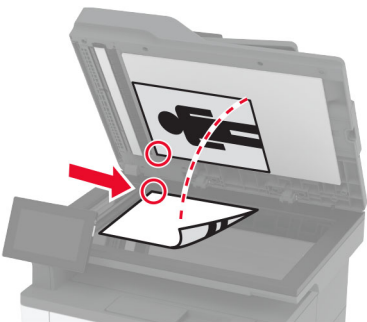
Samodejni podajalnik dokumentov	Steklo optičnega bralnika
 <ul style="list-style-type: none"> • Samodejni podajalnik dokumentov uporabite za dokumente z več stranmi ali obojestranske dokumente. • Naložite izvornik, obrnjen navzgor. Pred nalaganjem večstranskih dokumentih poravnajte vodilni rob. • Prilagodite vodila samodejnega podajalnika papirja širini papirja, ki ga nalagate. 	 <ul style="list-style-type: none"> • Steklo optičnega bralnika uporabite za enostranske dokumente, knjižne strani, majhne predmete (npr. razglednice ali fotografije), prosojnice, fotografski papir ali tanke medije (npr. izrezke iz revij). • Dokument položite obrnjen navzdol v vogal s puščico.

Pošiljanje faksa

Opomba: Prepričajte se, da je konfiguriran faks. Če želite več informacij, glejte poglavje [Nastavitve tiskalnika za faksiranje](#).

Uporaba nadzorne plošče

- 1 Položite izvornik na pladenj samodejnega podajalnika dokumentov ali na steklo optičnega bralnika.
- 2 Na začetnem zaslonu se dotaknite možnosti **Faksiranje** in nato vnesite potrebne podatke.
Po potrebi prilagodite nastavitve.
- 3 Pošljite faks.

Uporaba računalnika

Preden začnete, se prepričajte, da je nameščen gonilnik faksa. Za več informacij si oglejte ["Namestitev gonilnika faksa" na 50. strani](#).

Za uporabnike sistema Windows

- 1 V dokumentu, ki ga želite faksirati, odprite pogovorno okno Natisni.
- 2 Izberite tiskalnik in nato kliknite **Lastnosti**, **Lastne nastavitve**, **Možnosti** ali **Nastavitve**.

3 Kliknite **Faks > Omogoči faks > Pred pošiljanjem faksa vedno pokaži nastavitve** in nato vnesite številko prejemnika.

Po potrebi konfigurirajte druge nastavitve faksa.

4 Pošljite faks.

Za uporabnike računalnikov Macintosh

1 Ko je dokument odprt, izberite možnost **File (Datoteka) > Print (Natisni)**.

2 Izberite tiskalnik, ki ima **Faks** za svojim imenom.

3 V polje Za vnesite številko prejemnika.

Po potrebi konfigurirajte druge nastavitve faksa.

4 Pošljite faks.

Načrtovanje faksa

Opomba: Prepričajte se, da je konfiguriran faks. Če želite več informacij, glejte poglavje [Nastavitev tiskalnika za faksiranje](#).

1 Položite izvornik na pladenj samodejnega podajalnika dokumentov ali na steklo optičnega bralnika.

2 Na začetnem zaslonu se dotaknite možnosti **Faksiranje > Za > vnesite številko faksa > Končano**.

3 Dotaknite se možnosti **Čas pošiljanja**, nastavite datum in čas ter se nato dotaknite možnosti **Končano**.

4 Pošljite faks.

Ustvarjanje bližnjice do cilja faksa

Opomba: Prepričajte se, da je konfiguriran faks. Če želite več informacij, glejte poglavje [Nastavitev tiskalnika za faksiranje](#).

1 Na začetnem zaslonu se dotaknite možnosti **Faksiranje > Prejemnik**.

2 Vnesite prejemnikovo številko in se dotaknite možnosti **Končano**.

3 Konfigurirajte nastavitve in se nato dotaknite .

4 Ustvarite bližnjico.

Spreminjanje ločljivosti faksa

Opomba: Prepričajte se, da je konfiguriran faks. Če želite več informacij, glejte poglavje [Nastavitev tiskalnika za faksiranje](#).

1 Položite izvornik na pladenj samodejnega podajalnika dokumentov ali na steklo optičnega bralnika.

2 Na začetnem zaslonu se dotaknite možnosti **Faksiranje** in nato vnesite potrebne podatke.

3 Dotaknite se možnosti **Nastavitve > Ločljivost >** in izberite nastavitve.

4 Pošljite faks.

Prilagajanje temnosti faksa

Opomba: Prepričajte se, da je konfiguriran faks. Če želite več informacij, glejte poglavje [Nastavitev tiskalnika za faksiranje](#).

- 1 Položite izvornik na pladenj samodejnega podajalnika dokumentov ali na steklo optičnega bralnika.
- 2 Na začetnem zaslonu se dotaknite možnosti **Faksiranje** in nato vnesite potrebne podatke.
- 3 Dotaknite se možnosti **Nastavitve > Temnost >** in nato prilagodite nastavitev.
- 4 Pošljite faks.

Tiskanje dnevnika faksiranja

Opomba: Prepričajte se, da je konfiguriran analogni faks ali etherFAX. Če želite več informacij, glejte poglavje [Nastavitev tiskalnika za faksiranje](#).

- 1 Na začetnem zaslonu se dotaknite možnost **Nastavitve > Poročila > Faksiranje**.
- 2 Dotaknite se možnosti **Dnevnik opravil faksiranja** ali **Dnevnik klicev na faks**.

Blokiranje neželenih faksov

Opomba: Prepričajte se, da je konfiguriran analogni faks ali etherFAX. Če želite več informacij, glejte poglavje [Nastavitev tiskalnika za faksiranje](#).

- 1 Na začetnem zaslonu se dotaknite možnosti **Nastavitve > Faksiranje > Nastavitev faksa > Nastavitve prejemanja faksov > Upravljanje skrbnika**.
- 2 Nastavite **Blokiraj fakse brez imen** na **Vklop**.

Zadrževanje faksov

Opomba: Prepričajte se, da je konfiguriran analogni faks ali etherFAX. Če želite več informacij, glejte poglavje [Nastavitev tiskalnika za faksiranje](#).

- 1 Na začetnem zaslonu se dotaknite možnosti **Nastavitve > Faks > Nastavitev faksa > Nastavitve prejemanja faksov > Zadrževanje faksov**.
- 2 Izberite način.

Posredovanje faksa

Opomba: Prepričajte se, da je konfiguriran analogni faks ali etherFAX. Če želite več informacij, glejte poglavje [Nastavitev tiskalnika za faksiranje](#).

- 1 Določitev bližnjice do cilja.
 - a Odprite spletni brskalnik in v polje za naslov vnesite naslov IP tiskalnika.

Opombe:

- Oglejte si naslov IP tiskalnika na začetnem zaslonu. Naslov IP je sestavljen iz štirih nizov števil, ločenih s pikami, na primer 123.123.123.123.
- Če uporabljate namestniški strežnik, ga začasno onemogočite, da se spletna stran pravilno naloži.

b Kliknite **Bližnjice > Dodaj bližnjico**.

c Izberite vrsto bližnjice in konfigurirajte nastavitve.

Opomba: Zabeležite si številko bližnjice.

d Uveljavite spremembe.

2 Kliknite **Nastavitve > Faksiranje > Nastavitev faksa > Nastavitve prejemanja faksov > Upravljanje skrbnika**.

3 V meniju Posredovanje faksov izberite **Posreduje** ali **Natisni in posreduje**.

4 V meniju Posreduje na izberite vrsto cilja in nato vnesite številko bližnjice.

5 Uveljavite spremembe.

Optično branje

Uporaba samodejnega podajalnika dokumentov in stekla optičnega bralnika

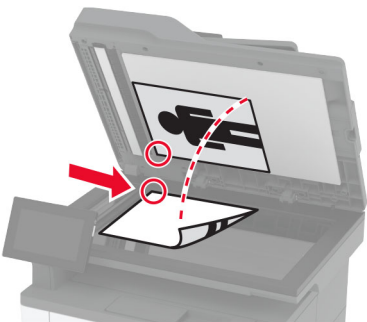
Samodejni podajalnik dokumentov	Steklo optičnega bralnika
 <ul style="list-style-type: none"> • Samodejni podajalnik dokumentov uporabite za dokumente z več stranmi ali obojestranske dokumente. • Naložite izvornik, obrnjen navzgor. Pred nalaganjem večstranskih dokumentih poravnajte vodilni rob. • Prilagodite vodila samodejnega podajalnika papirja širini papirja, ki ga nalagate. 	 <ul style="list-style-type: none"> • Steklo optičnega bralnika uporabite za enostranske dokumente, knjižne strani, majhne predmete (npr. razglednice ali fotografije), prosojnice, fotografski papir ali tanke medije (npr. izrezke iz revij). • Dokument položite obrnjen navzdol v vogal s puščico.

Optično branje v računalnik

Preden začnete, se prepričajte, da sta računalnik in tiskalnik povezana v isto omrežje.

Za uporabnike sistema Windows

Uporaba pripomočka Lexmark ScanBack Utility

- 1 V računalniku zaženite pripomoček Lexmark ScanBack Utility in kliknite **Naprej**.

Opomba: Če želite prenesti pripomoček, obiščite www.lexmark.com/downloads.

- 2 Kliknite **Nastavitev** in dodajte naslov IP tiskalnika.

Opomba: Naslov IP tiskalnika si oglejte na začetnem zaslonu tiskalnika. Naslov IP je sestavljen iz štirih nizov števil, ločenih s pikami, na primer 123.123.123.123.

- 3 Kliknite **Zapri > Naprej**.

- 4 Izberite velikost izvirnega dokumenta in kliknite **Naprej**.

- 5 Izberite obliko zapisa datoteke in ločljivost optičnega branja ter kliknite **Naprej**.

- 6 Vnesite enolično ime profila optičnega branja in kliknite **Naprej**.

- 7 Prebrskajte do mesta, kamor želite shraniti optično prebrani dokument, ustvarite ime datoteke in nato kliknite **Naprej**.

Opomba: Če želite znova uporabiti profil optičnega branja, omogočite možnost **Ustvari bližnjico** in nato ustvarite enolično ime bližnjice.

- 8 Kliknite **Dokončaj**.
- 9 Izvirni dokument naložite na pladenj samodejnega podajalnika dokumentov ali na steklo optičnega bralnika.
- 10 Na začetnem zaslonu tiskalnika se dotaknite možnosti **Profili skeniranja > Optično branje v računalnik** in nato izberite profil skeniranja.

Uporaba funkcije faksiranja in optičnega branja v sistemu Windows

Opomba: Prepričajte se, da je tiskalnik priključen na računalnik. Za več informacij si oglejte "[Dodajanje tiskalnikov v računalnik](#)" na 50. strani.

- 1 Izvirni dokument naložite na pladenj samodejnega podajalnika dokumentov ali na steklo optičnega bralnika.
- 2 V računalniku odprite **Faksiranje in optično branje Windows**.
- 3 V meniju Vir izberite vir optičnega bralnika.
- 4 Po potrebi prilagodite nastavitve optičnega branja.
- 5 Optično preberite dokument.

Za uporabnike računalnikov Macintosh

Opomba: Prepričajte se, da je tiskalnik priključen na računalnik. Za več informacij si oglejte "[Dodajanje tiskalnikov v računalnik](#)" na 50. strani.

- 1 Izvirni dokument naložite na pladenj samodejnega podajalnika dokumentov ali na steklo optičnega bralnika.
- 2 V računalniku storite nekaj od naslednjega:
 - Odprite **Image Capture (Zajem slike)**.
 - Odprite **Printers & Scanners (Tiskalniki in optični bralniki)** in nato izberite tiskalnik. Kliknite **Optično branje > Odpri optični bralnik**.
- 3 V oknu Scanner (Optični bralnik) storite eno ali več od naslednjega:
 - Izberite mesto, kjer želite shraniti optično prebran dokument.
 - Izberite velikost izvirnika.
 - Če želite optično brati iz samodejnega podajalnika dokumentov, izberite **Podajalnik dokumentov** v meniju Optično branje ali omogočite **Uporabi podajalnik dokumentov**.
 - Po potrebi konfigurirajte nastavitve optičnega branja.
- 4 Kliknite **Optično branje**.

Skeniranje v strežnik FTP

- 1 Položite izvirni dokument v samodejni podajalnik dokumentov ali na steklo skenerja.
- 2 Na začetnem zaslonu se dotaknite možnosti **FTP** in nato vnesite potrebne podatke.
- 3 Po potrebi konfigurirajte druge nastavitve strežnika FTP.
- 4 Pošljite opravilo za FTP.

Ustvarjanje bližnjice do strežnika FTP

- 1 Na začetnem zaslonu se dotaknite možnosti **FTP**.
- 2 Vnesite naslov strežnika FTP in se nato dotaknite .
- 3 Ustvarite bližnjico.

Skeniranje v omrežno mapo

- 1 Položite dokument na pladenj samodejnega podajalnika dokumentov ali steklo skenerja.
- 2 Na začetnem zaslonu se dotaknite možnosti **Središče za optično branje**.
Opomba: Morda je bila spremenjena ikona ali pa ime. Za več informacij se obrnite na skrbnika.
- 3 Naredite nekaj od naslednjega:
 - Izberite cilj.
Opomba: Pri SFTP-ju številko vrat nastavite na **22**.
 - Uporabite bližnjico tako, da se dotaknete možnosti  in nato izberete bližnjico na seznamu.
- 4 Skenirajte dokument.

Ustvarjanje bližnjice omrežne mape

- 1 Odprite spletni brskalnik in v polje za naslov vnesite naslov IP tiskalnika.
Opombe:
 - Naslov IP tiskalnika si oglejte na začetnem zaslonu tiskalnika. Naslov IP je sestavljen iz štirih nizov števil, ločenih s pikami, na primer 123.123.123.123.
 - Če uporabljate namestniški strežnik, ga začasno onemogočite, da se spletna stran pravilno naloži.
- 2 Kliknite **Bližnjice > Dodaj bližnjico**.
- 3 V meniju Vrsta bližnjice izberite možnost **Omrežna mapa** in nato konfigurirajte nastavitve.
- 4 Uveljavite spremembe.

Skeniranje na pogon Flash

- 1 Položite izvornik na pladenj samodejnega podajalnika dokumentov ali na steklo optičnega bralnika.
- 2 Vstavite bliskovni pogon.

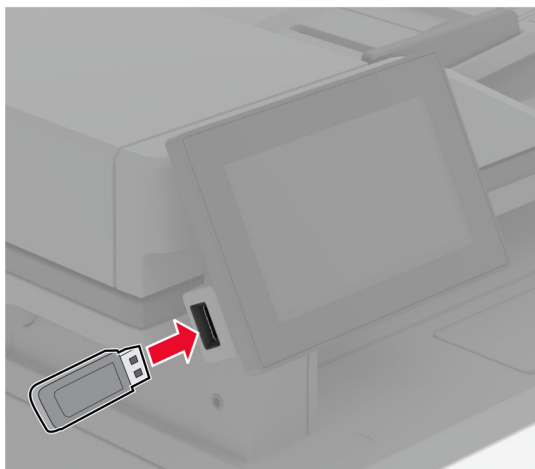

- 3 Dotaknite se možnosti **Skeniraj v USB** in po potrebi prilagodite nastavitve.

Opombe:

- Če želite optično prebrani dokument shraniti v mapo, se dotaknite možnosti **Optično branje v**, izberite mapo in se nato dotaknite možnosti **Optično preberi sem**.
- Če se ne prikaže zaslon Pogon USB, se dotaknite možnosti **Pogon USB** na nadzorni plošči.

- 4 Optično preberite dokument.

Opozorilo – možnost poškodb: Da bi se izognili izgubi podatkov ali okvari tiskalnika, se med tiskanjem, branjem ali zapisovanjem iz pomnilniške naprave ne dotikajte pogona Flash ali tiskalnika v prikazanem območju.

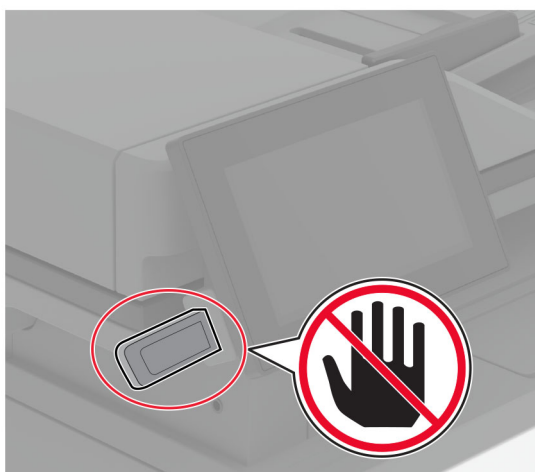

Uporaba menijev tiskalnika

Zemljevid menijev

Naprava	<ul style="list-style-type: none"> • Nastavitve • Ekološki način • Oddaljena nadzorna plošča • Obvestila • Upravljanje energije 	<ul style="list-style-type: none"> • Zbiranje anonimnih podatkov • Pripomočki za osebe s posebnimi potrebami • Obnovitev tovarniško privzetih vrednosti • Vzdrževanje • Več o tiskalniku
Tiskanje	<ul style="list-style-type: none"> • Postavitev • Nastavitev • Kakovost • Obračunavanje opravil 	<ul style="list-style-type: none"> • PDF • PostScript • PCL • Slika
Papir	<ul style="list-style-type: none"> • Konfiguracija pladnja 	<ul style="list-style-type: none"> • Konfiguracija medija
Kopiranje	Privzete nastavitve za kopiranje	
Faksiranje	Privzete vrednosti faksa	
E-pošta	<ul style="list-style-type: none"> • Nastavitev e-pošte • Privzete nastavitve za e-pošto 	<ul style="list-style-type: none"> • Nastavitev spletne povezave
FTP	Privzete nastavitve za FTP	
Pogon USB	<ul style="list-style-type: none"> • Skeniranje s pogona Flash 	<ul style="list-style-type: none"> • Tiskanje s pogona Flash
Omrežje/vrata	<ul style="list-style-type: none"> • Pregled omrežja • Brezžično • Wi-Fi Direct • Upravljanje mobilnih storitev • Ethernet • TCP/IP • SNMP 	<ul style="list-style-type: none"> • IPSec • 802.1x • Konfiguracija LPD • Nastavitve HTTP/FTP • ThinPrint • USB • Omeji dostop do zunanega omrežja
Varnost	<ul style="list-style-type: none"> • Načini prijave • Razporeditev naprav USB • Dnevnik nadzora varnosti • Omejitve za prijave • Nastavitev zaupnega tiskanja 	<ul style="list-style-type: none"> • Šifriranje diska • Brisanje začasnih podatkovnih datotek • Nastavitve strežnika LDAP za rešitve • Ostalo
Storitve v oblaku	Včlanitev v storitve v oblaku	
Poročila	<ul style="list-style-type: none"> • Stran z menijskimi nastavitvami • Naprava • Tiskanje 	<ul style="list-style-type: none"> • Bližnjice • Faksiranje • Omrežje
Odpravljanje težav	Strani za preskus kakovosti tiskanja	Čiščenje optičnega bralnika

Naprava

Nastavitve

Element menija	Opis
Jezik prikaza [Seznam jezikov]	Nastavite jezik besedila, ki bo prikazano na zaslonu.
Država/regija [Seznam držav ali regij]	Navedite državo ali regijo, za delovanje v kateri je konfiguriran tiskalnik.
Zaženi začetno nastavitvev Izklop* Vklop	Zaženite čarovnika za nastavitvev.
Tipkovnica Vrsta tipkovnice [Seznam jezikov]	Izberite jezik kot vrsto tipkovnice. Opomba: Vse vrednosti možnosti Vrsta tipkovnice morda niso prikazane ali pa so prikazane, če je nameščena posebna strojna oprema.
Prikazane informacije Prikaži besedilo 1 (Naslov IP*) Prikaži besedilo 2 (Datum/čas*) Besedilo po meri 1 Besedilo po meri 2	Določite, katere informacije naj bodo prikazane na začetnem zaslonu.
Datum in čas Konfiguriraj Trenutna datum in čas Ročno nastavi datum in čas Oblika zapisa datuma (MM-DD-LLLL*) Oblika zapisa ure (12-urni prikaz časa*) Časovni pas (UTC-5:00*) Protokol za sinhronizacijo omrežnega časa Omogoči NTP (Vklop*) Strežnik NTP Omogoči preverjanje pristnosti (Brez*)	Konfigurirajte datum in čas tiskalnika ter protokol za sinhronizacijo omrežnega časa.
Velikosti papirja Ameriško* Metrično	Določite mersko enoto za velikosti papirja. Opomba: Začetna nastavitvev velikosti papirja je določena glede na državo ali območje, izbrano v čarovniku za začetno nastavitvev.
Svetlost zaslona 20–100 % (100*)	Prilagodite svetlost zaslona.
Dostop do pogona Flash Onemogočeno Omogočeno*	Omogočite dostop do bliskovnega pogona.
Opomba: Zvezdica (*) ob vrednosti označuje privzeto tovarniško nastavitvev.	

Element menija	Opis
Dovoli skeniranje opravil po meri Izklop Vklop*	Določite, ali naj se nastavitve Skeniranje opravila po meri prikaže za kopiranje, optično branje in faksiranje. Opomba: Ta element menija je prikazan samo, če je nameščen inteligenčni shranjevalni pogon.
Optično branje ene strani na plošči Izklop* Vklop	Nastavite tiskalnik, da optično prebere vse vrste opravil, povezanih s steklom optičnega bralnika, kot eno stran. Opomba: Tiskalnik se po enem optičnem branju s ploščo za optično branje vrne na začetni zaslon, namesto da bi se prikazali pozivi.
Zvoki naprave Izklopi vse zvoke (Izklop*) Odziv gumba (Vklop*) Povratne informacije naprav za dostop (Vklop*) Glasnost (5*) Pisk ob naloženem samodejnem podajalniku dokumentov (Vklop*) Nadzor alarma (Enkrat*) Alarm za kartušo (Izklop*) Način zvočnika (Vedno vklopljeno*) Glasnost zvonjenja (Izklop*)	Konfigurirajte nastavitve zvoka tiskalnika.
Časovna omejitev zaslona 5–300 sekund (60*)	Nastavite, po koliko časa nedelovanja v sekundah naj tiskalnik prikaže začetni zaslon ali samodejno odjavi uporabniški račun.
Opomba: Zvezdica (*) ob vrednosti označuje privzeto tovarniško nastavitvev.	

Varčevalni način

Element menija	Opis
Tiskanje Strani Enostransko* Obojestransko	Določite, ali naj tiskalnik tiska eno- ali obojestransko.
Tiskanje Strani na stran Izklop* 2 strani na stran 3 strani na stran 4 strani na stran 6 strani na stran 9 strani na stran 12 strani na stran 16 strani na stran	Tiskajte večstranske slike na eno stran papirja.
Opomba: Zvezdica (*) ob vrednosti označuje privzeto tovarniško nastavitvev.	

Element menija	Opis
Tiskanje Temnost tonerja 1–10 (8*)	Določite svetlost ali temnost besedila ali slik.
Kopiranje Strani Enostransko na enostransko* Enostransko na obojestransko	Določite, ali naj tiskalnik tiska eno- ali obojestransko.
Kopiranje Strani na stran Izklop* 2 pokončni strani 4 pokončne strani 2 ležeči strani 4 ležeče strani	Določite, koliko slik strani želite natisniti na eno stran lista papirja.
Kopiranje Temnost 1–9 (5*)	Prilagodite temnost optično prebrane slike.
Opomba: Zvezdica (*) ob vrednosti označuje privzeto tovarniško nastavitvev.	

Oddaljena nadzorna plošča

Element menija	Opis
Povezava zunanjega VNC-ja Ne dovoli* Dovoli	Zunanji odjemalec VNC povežite z oddaljeno nadzorno ploščo.
Vrsta preverjanja pristnosti Brez* Standardno preverjanje pristnosti	Vrsto preverjanja pristnosti nastavite, ko dostopate do strežnika odjemalca VNC.
Geslo VNC	Določite geslo za povezavo s strežnikom odjemalca VNC. Opomba: Ta element menija je na voljo samo, če je Vrsta preverjanja pristnosti nastavljena na Standardno preverjanje pristnosti.
Opomba: Zvezdica (*) ob vrednosti označuje privzeto tovarniško nastavitvev.	

Obvestila

Element menija	Opis
Pisk ob naloženem samodejnem podajalniku dokumentov Izklop Vklop*	Omogočite zvok ob vlaganju papirja v samodejni podajalnik dokumentov.
Opomba: Zvezdica (*) ob vrednosti označuje privzeto tovarniško nastavitvev.	

Element menija	Opis
Nadzor alarma Izklop Enkrat* Neprekinjeno	Nastavite, kolikokrat naj se sproži alarm, ko je potrebno posredovanje uporabnika.
Potrošni material Pokaži oceno potrošnega materiala Pokaži oceno* Ne pokaži ocene	Oglejte si približno stanje potrošnega materiala.
Potrošni material Alarm za kartušo Izklop Enkrat* Neprekinjeno	Nastavite, kolikokrat naj se sproži alarm, ko je kartuša skoraj prazna.
Potrošni material Obvestila o potrošnem materialu po meri	Nastavite, kako naj vas tiskalnik obvesti, ko morate posredovati. Opomba: Ta nastavev je na voljo samo v vdelanem spletnem strežniku.
Nastavev e-poštnih opozoril Nastavev e-pošte Primarni prehod SMTP	Vnesite naslov IP ali ime gostitelja primarnega strežnika SMTP za pošiljanje e-pošte.
Nastavev e-poštnih opozoril Nastavev e-pošte Vrata primarnega prehoda SMTP (25*)	Vnesite številko vrat primarnega strežnika SMTP.
Nastavev e-poštnih opozoril Nastavev e-pošte Sekundarni prehod SMTP	Vnesite naslov IP strežnika ali ime gostitelja sekundarnega ali pomožnega strežnika SMTP.
Nastavev e-poštnih opozoril Nastavev e-pošte Vrata sekundarnega prehoda SMTP (25*)	Vnesite številko vrat sekundarnega ali pomožnega strežnika SMTP.
Nastavev e-poštnih opozoril Nastavev e-pošte Časovna omejitev SMTP (30*)	Nastavite časovno omejitev za tiskalnik, če se strežnik SMTP ne odzove.
Nastavev e-poštnih opozoril Nastavev e-pošte Naslov za odgovor	Določite naslov za odgovor v e-pošti.
Nastavev e-poštnih opozoril Nastavev e-pošte Vedno uporabi privzeti naslov za odgovor SMTP (Izklop*)	Uporabite SMTP-jev privzeti Naslov za odgovor.
Nastavev e-poštnih opozoril Nastavev e-pošte Uporabi SSL/TLS (Onemogočeno*)	Pošljite e-pošto prek šifrirane povezave.
Opomba: Zvezdica (*) ob vrednosti označuje privzeto tovarniško nastavev.	

Element menija	Opis
Nastavitev e-poštnih opozoril Nastavitev e-pošte Zahtevaj zaupanja vredno potrdilo (Vklp*)	Zahtevajte zaupanja vredno potrdilo za dostop do strežnika SMTP.
Nastavitev e-poštnih opozoril Nastavitev e-pošte Preverjanje pristnosti strežnika SMTP (Preverjanje pristnosti ni potrebno*)	Nastavite vrsto preverjanja pristnosti za strežnik SMTP.
Nastavitev e-poštnih opozoril Nastavitev e-pošte Elektronska pošta, ki jo je poslala naprava (Brez*)	Nastavite, ali naj bodo za e-pošto, ki jo je poslala naprava, zahtevane poverilnice.
Nastavitev e-poštnih opozoril Nastavitev e-pošte Elektronska pošta, ki jo je poslal uporabnik (Brez*)	Nastavite, ali naj bodo za e-pošto, ki jo je poslal uporabnik, zahtevane poverilnice.
Nastavitev e-poštnih opozoril Nastavitev e-pošte Uporabi poverilnice naprave aktivnega imenika (Izklop*)	Omogočite uporabniške poverilnice in označbe skupin za povezavo s strežnikom SMTP.
Nastavitev e-poštnih opozoril Nastavitev e-pošte ID uporabnika naprave	Določite ID uporabnika za povezavo s strežnikom SMTP.
Nastavitev e-poštnih opozoril Nastavitev e-pošte Geslo naprave	Določite geslo za povezavo s strežnikom SMTP.
Nastavitev e-poštnih opozoril Nastavitev e-pošte SFERA Kerberos 5	Določite sfero za protokol za preverjanje pristnosti Kerberos 5.
Nastavitev e-poštnih opozoril Nastavitev e-pošte Domena NTLM	Določite ime domene za varnostni protokol NTLM.
Nastavitev e-poštnih opozoril Nastavitev e-pošte Onemogoči napako "Strežnik SMTP ni nastavljen" (Izklop*)	Onemogočite, da bi se sporočilo o napaki pri nastavitvi strežnika SMTP prikazalo na zaslonu.
Preprečevanje napak Pomoč pri zastoju Izklop Vklp*	Nastavite tiskalnik, da samodejno preveri, ali je prišlo do zastoja papirja.
Preprečevanje napak Samodejno nadaljevanje Izklop Vklp* Čas samodejnega nadaljevanja(5*)	Ko tiskalniku omogočite, da počisti nekatere pogoje posredovanja, omogočite samodejno nadaljevanje obdelave ali tiskanja opravila.

Opomba: Zvezdica (*) ob vrednosti označuje privzeto tovarniško nastavitev.

Element menija	Opis
Preprečevanje napak Samodejni ponovni zagon Samodejni ponovni zagon Znova zaženi v času nedejavnosti Vedno znova zaženi* Nikoli ne zaženi znova	Nastavite tiskalnik, da se znova zažene ob pojavu napake.
Preprečevanje napak Samodejni ponovni zagon Največje število samodejnih ponovnih zagonov (2*)	Nastavite število samodejnih ponovnih zagonov, ki jih tiskalnik lahko izvede.
Preprečevanje napak Samodejni ponovni zagon Okno za samodejni ponovni zagon (720*)	Nastavite, po koliko sekundah naj se tiskalnik samodejno znova zažene.
Preprečevanje napak Samodejni ponovni zagon Števec samodejnih ponovnih zagonov	Prikažite podatke o števcu ponovnih zagonov, ki so na voljo samo za branje.
Preprečevanje napak Samodejni ponovni zagon Ponastavi števec samodejnih ponovnih zagonov Prekliči Nadaljuj	Ponastavite Števec samodejnih ponovnih zagonov.
Preprečevanje napak Prikaži napako zaradi kratkega papirja Vklp Samodejno brisanje*	Nastavite tiskalnik, da prikaže sporočilo ob pojavu napake zaradi kratkega papirja. Opomba: Kratki papir se nanaša na velikost naloženega papirja.
Preprečevanje napak Zaščita strani Izklop* Vklp	Nastavite tiskalnik, da celotno stran shrani v pomnilnik, preden jo natisne.
Obnovitev vsebine ob zastoju Obnovitev ob zastoju Izklop Vklp Samodejno*	Nastavite tiskalnik, da znova natisne zagozdene strani.
Obnovitev vsebine ob zastoju Obnovitev ob zastoju skenerja Raven opravila Raven strani*	Določite način ponovnega zagona opravila optičnega branja po odstranitvi zagozdenega papirja.

Opomba: Zvezdica (*) ob vrednosti označuje privzeto tovarniško nastavitvev.

Upravljanje energije

Element menija	Opis
Profil načina mirovanja Natisni iz načina mirovanja Po tiskanju ostani buden Po tiskanju se preklopi v način mirovanja*	Nastavite tiskalnik tako, da po tiskanju ostane v načinu pripravljenosti ali da se vrne v način mirovanja.
Profil načina mirovanja Dotaknite se za bujenje iz globokega mirovanja Izklop Vklop*	Tiskalnik prebudite iz načina globokega mirovanja z dotikom zaslona tiskalnika.
Časovne omejitve Način mirovanja 1–114 minut (15*)	Nastavite čas nedejavnosti, preden začne tiskalnik delovati v načinu Način mirovanja.
Časovne omejitve Časovna omejitev za način hibernacije Onemogočeno 1 ura 2 uri 3 ure 6 ur 1 dan 2 dneva 3 dni* 1 teden 2 tedna 1 mesec	Nastavite čas, preden se tiskalnik izklopi.
Časovne omejitve Časovna omejitev za način hibernacije ob povezavi Hibernacija Brez hibernacije*	Nastavite funkcijo Časovna omejitev za način hibernacije, da izklopi tiskalnik, čeprav je ethernetna povezava aktivna.
Načini varčevanja z energijo z razporejanjem Razporedi Dodaj nov razpored	Nastavite razpored za prehod tiskalnika v način mirovanja ali hibernacije.
Opomba: Zvezdica (*) ob vrednosti označuje privzeto tovarniško nastavitvev.	

Zbiranje anonimnih podatkov

Element menija	Opis
Zbiranje anonimnih podatkov Podat. o uporabi, delov. napr. Brez*	Pošljite podatke o uporabi in delovanju tiskalnika Lexmarku. Opomba: Čas pošiljanja anonimnih podatkov je prikazan samo, če nastavite Zbiranje anonimnih podatkov na Podatki o uporabi in delovanju naprave.
Čas pošiljanja anonimnih podatkov Začetni čas Končni čas	
Opomba: Zvezdica (*) ob vrednosti označuje privzeto tovarniško nastavitvev.	

Pripomočki za osebe s posebnimi potrebami

Element menija	Opis
Interval podvojenega pritiska tipke 0–5 (0*)	Nastavite interval v sekundah, v katerem tiskalnik prezre podvojene pritiske tipk na priključeni tipkovnici.
Začetni zamik pri večkratnem pritisku tipke 0,25–5 (1*)	Nastavite začetni zamik v sekundah, preden se večkratni pritisk tipke začne ponavljati. Opomba: Ta element menija je viden samo, če je na tiskalnik priključena tipkovnica.
Hitrost ponovitve tipke 0,5–30 (30*)	Nastavite število pritiskov na sekundo za večkratni pritisk tipke. Opomba: Ta element menija je viden samo, če je na tiskalnik priključena tipkovnica.
Podaljšanje časovne omejitve zaslona Izklop* Vklop	Dovolite uporabniku, da ostane na istem mestu in ponastavi časovnik Časovna omejitev zaslona po izteku, ne da bi se moral vrniti na začetni zaslon.
Glasnost slušalk 1–10 (5*)	Prilagodite glasnost slušalk. Opomba: Ta element menija je viden samo, če so na tiskalnik priključene slušalke.
Omogoči glasovno vodenje, kadar so priključene slušalke Izklop* Vklop	Omogočite glasovno vodenje, kadar so na tiskalnik priključene slušalke.
Izgovarjanje gesel/PIN-ov Izklop* Vklop	Nastavite tiskalnik, da glasno prebere gesla ali osebne identifikacijske številke. Opomba: Ta element menija je viden samo, če so na tiskalnik priključene slušalke ali zvočnik.
Opomba: Zvezdica (*) ob vrednosti označuje privzeto tovarniško nastavitvev.	

Element menija	Opis
Hitrost govora Zelo počasi Počasi Običajno* Hitro Hitreje Zelo hitro Hitreje Še hitreje Najhitreje	Nastavite hitrost govorjenja pri glasovnem vodenju. Opomba: Ta element menija je viden samo, če so na tiskalnik priključene slušalke ali zvočnik.
Opomba: Zvezdica (*) ob vrednosti označuje privzeto tovarniško nastavitvev.	

Obnovitev tovarniško privzetih vrednosti

Element menija	Opis
Obnovi nastavitve Obnovi vse nastavitve Obnovi nastavitve tiskalnika Obnovi nastavitve omrežja Obnovi nastavitve faksiranja Obnovi nastavitve programov	Obnovite privzete tovarniške nastavitve tiskalnika.

Vzdrževanje

Meni za konfiguracijo

Element menija	Opis
Konfiguracija USB USB PnP 1* 2	Za boljšo združljivost z osebnim računalnikom v tiskalniku spremenite način pogona USB.
Konfiguracija USB Skeniranje prek USB-ja v lokalno Vklop* Izklop	Nastavite, ali naj bo gonilnik naprave USB oštevilčen kot preprosta naprava USB (en vmesnik) ali kot sestavljena naprava USB (več vmesnikov).
Konfiguracija USB Hitrost USB Polna Samodejno*	Nastavite vrata USB tako, da bodo delovala pri polni hitrosti, in onemogočite hitre zmožnosti.
Opomba: Zvezdica (*) ob vrednosti označuje privzeto tovarniško nastavitvev.	

Element menija	Opis
Konfiguracija pladnja Zaznava velikosti Zaznavapladnja [x] Izklop Vklop*	Nastavite pladenj, da samodejno zazna velikost papirja, ki je naložen nanj.
Konfiguracija pladnja Povezovanje pladnja Samodejno* Izklop	Nastavite tiskalnik tako, da poveže pladnje z enakimi nastavitvami vrste in velikosti papirja.
Konfiguracija pladnja Pokaži sporočilo o vstavku pladnja Izklop Samo za neznane velikosti* Vedno	Prikažite sporočilo, ki po vstavitvi pladnja uporabniku dovoli, da spremeni nastavitve velikosti in vrste papirja.
Konfiguracija pladnja Nalaganje velikosti A5 Krajši rob Daljši rob*	Določite privzeto usmerjenost nalaganja za velikost papirja A5 v vseh virih papirja.
Konfiguracija pladnja Pozivi za papir Samodejno* Večnamenski podajalnik Ročna izbira papirja	Nastavite vir papirja, ki ga bo uporabnik napolnil, ko se bo prikazal poziv za nalaganje papirja. Opomba: Če želite, da je prikazan Večnamenski podajalnik, v meniju Papir nastavite Konfiguriraj MP na možnost Kasete.
Konfiguracija pladnja Pozivi za ovojnice Samodejno* Večnamenski podajalnik Ročna izbira ovojnice	Nastavite vir papirja, ki ga bo uporabnik napolnil, ko se bo prikazal poziv za nalaganje ovojnic. Opomba: Če želite, da je prikazan Večnamenski podajalnik, v meniju Papir nastavite Konfiguriraj MP na možnost Kasete.
Konfiguracija pladnja Dejanje za pozive Pozovi uporabnika* Nadaljuj Uporabi trenutno	Nastavite tiskalnik, da razrešuje pozive za zamenjavo papirja ali ovojnic.
Konfiguracija pladnja Več univerzalnih velikosti Izklop* Vklop	Nastavite pladenj, da podpira več univerzalnih velikosti papirja.
Poročila Stran z menijskimi nastavitvami Dnevnik dogodkov Povzetek dnevnika dogodkov	Natisnite poročila o nastavitvah menijev tiskalnika, stanju in dnevnikih dogodkov.
Poraba in števcji potrošnega materiala Izbriši zgodovino porabe potrošnega materiala	Ponastavite zgodovino porabe potrošnega materiala, kot sta število strani in število preostalih dni, na tovarniške nastavitve.
Opomba: Zvezdica (*) ob vrednosti označuje privzeto tovarniško nastavitvev.	

Element menija	Opis
Poraba in števci potrošnega materiala Ponastavi števec vzdrževanja	Ponastavite števec po namestitvi novega kompleta za vzdrževanje.
Emulacije tiskalnika Emulacija PPDS Izklop* Vklop	Nastavite tiskalnik tako, da prepozna in uporablja podatkovni tok PPDS.
Emulacije tiskalnika Emulacija PS Izklop Vklop*	Nastavite tiskalnik tako, da prepozna in uporablja podatkovni tok PS.
Emulacije tiskalnika Omogoči Formsmerge Izklop* Vklop	Aktivirajte možnost Formsmerge za shranjevanje obrazcev v inteligentni shranjevalni pogon (ISD). Opomba: Tiskalnik mora imeti nameščen pogon ISD.
Emulacije tiskalnika Omogoči Prescribe Izklop* Vklop	Aktivirajte Prescribe. Opomba: Nameščena mora biti licenca za Prescribe.
Emulacije tiskalnika Varnost emulatorja Časovna omejitev strani 0–60 (60*)	Nastavite časovno omejitev strani med emulacijo.
Emulacije tiskalnika Varnost emulatorja Ponastavi emulator po opravi Izklop* Vklop	Po tiskalnem opravi ponastavite emulator.
Emulacije tiskalnika Varnost emulatorja Onemogoči dostop do sporočil tiskalnika Izklop Vklop*	Onemogočite dostop do sporočila tiskalnika med emulacijo.
Konfiguracija faksa Podpora pri nizki porabi faksa Onemogoči mirovanje Dovoli mirovanje Samodejno*	Nastavite, da se faks preklopi v način mirovanja, ko to določi tiskalnik.
Konfiguracija faksa Mesto za shranjevanje faksov NAND Disk*	Nastavite mesto za shranjevanje faksov. Opomba: Ta element menija je prikazan samo, če je nameščen pogon ISD.
Opomba: Zvezdica (*) ob vrednosti označuje privzeto tovarniško nastavitvev.	

Element menija	Opis
Konfiguracija tiskanja Ostrenje pisav 0–150 (24*)	Nastavite vrednost velikosti besedila v točkah, do katere naj se pri tiskanju podatkov o pisavi uporabljene pogosto prekrivne plasti. Na primer če je vrednost 24, vse pisave velikosti 24 točk ali manj uporabljajo pogosto prekrivne plasti.
Konfiguracija tiskanja Gastota tiskanja Onemogočeno 1–5 (3*)	Prilagodite gostoto barvila pri tiskanju dokumentov.
Konfiguracija tiskanja Gastota kopiranja Onemogočeno 1–5 (3*)	Prilagodite gostoto barvila pri kopiranju dokumentov.
Načini delovanja naprave Tihi način Izklop* Vkllop	Nastavite, da bo tiskalnik deloval v načinu Tihi način. Opomba: Če omogočite to nastavitvev, se upočasni celotno delovanje tiskalnika.
Načini delovanja naprave Meniji plošče Izklop Vkllop*	Na nadzorni plošči omogočite dostop do menijev tiskalnika.
Načini delovanja naprave Varni način Izklop* Vkllop	Nastavite tiskalnik, da deluje v posebnem načinu, v katerem poskuša kljub težavam zagotavljati čim več funkcij. Na primer, če je možnost nastavljena na Vkllop in motorček za obojestransko tiskanje ne deluje, tiskalnik enostransko tiska dokumente, tudi če je opravilo obojestransko tiskanje.
Načini delovanja naprave Minimalni pomnilnik za kopiranje 20 MB* 30 MB 50 MB 80 MB 100 MB	Nastavite najmanjšo dodelitev pomnilnika za shranjevanje opravil kopiranja.
Načini delovanja naprave Počisti stanje po meri	Brisanje uporabniško določenih nizov za sporočilo po meri Privzeto ali Drugo.
Načini delovanja naprave Počisti vsa oddaljeno nameščena sporočila	Izbrišite oddaljeno nameščena sporočila.
Načini delovanja naprave Samodejno prikaži zaslone z napakami Izklop Vkllop*	Prikaz obstoječih sporočil o napakah na zaslonu, potem ko je tiskalnik dlje časa nedejaven na začetnem zaslonu.
Opomba: Zvezdica (*) ob vrednosti označuje privzeto tovarniško nastavitvev.	

Element menija	Opis
Načini delovanja naprave Uporabi usmerjenost na hitri poti za kopiranje Izklop* Vklop	Omogočite, da tiskalnik uporablja nastavitve usmerjenosti v meniju Kopiranje pri pošiljanju hitrih opravil kopiranja.
Konfiguracija programov Aplikacije LES Izklop Vklop*	Omogočite programe Lexmark Embedded Solutions (LES).
Konfiguracija optičnega bralnika Ročna registracija skenerja Hitri preizkus tiskanja	Natisnite ciljno stran hitrega preizkusa. Opomba: Razmik robov na ciljni strani mora biti enakomeren povsod okrog cilja. Če ni, morate ponastaviti robove tiskalnika.
Konfiguracija optičnega bralnika Ročna registracija skenerja Registracija sprednjega samodejnega podajalnika dokumentov Registracija zadnjega samodejnega podajalnika dokumentov Registracija plošče za optično branje	Ročno registrirajte ploščo za optično branje in samodejni podajalnik dokumentov po zamenjavi samodejnega podajalnika dokumentov, stekla optičnega bralnika ali plošče kontrolnika.
Konfiguracija optičnega bralnika Brisanje robov Brisanje robov plošče za optično branje (3*) Brisanje robov samodejnega podajalnika dokumentov (3*)	Nastavite velikost območja brez tiskanja v milimetrih okrog opravila optičnega branja s samodejnim podajalnikom dokumentov ali ploščo za optično branje.
Konfiguracija optičnega bralnika Onemogoči skener Ne* Da Samo samodejni podajalnik dokumentov	Če optični bralnik ne deluje pravilno, ga onemogočite.
Konfiguracija optičnega bralnika Vrstni red bajtov oblike TIFF Zaporedje bajtov CPE* Tanki konec Debeli konec	Nastavite vrstni red bajtov optično prebranega dokumenta v obliki TIFF.
Konfiguracija optičnega bralnika Točno število vrstic TIFF na trak Vklop* Izklop	Nastavite vrednost oznake RowsPerStrip optično prebranega dokumenta v obliki TIFF.
Opomba: Zvezdica (*) ob vrednosti označuje privzeto tovarniško nastavitvev.	

Brisanje ob koncu uporabe

Element menija	Opis
Brisanje ob koncu uporabe Zadnje trajno brisanje pomnilnika ISD nazadnje izbrisan	Prikaz informacij samo za branje o tem, kdaj je bil pomnilnik tiskalnika ali shranjevalni pogon nazadnje izbrisan. Opomba: Element ISD nazadnje izbrisan je prikazan samo, če je nameščen inteligentni shranjevalni pogon.
Brisanje ob koncu uporabe Trajno izbriši vse podatke v obstojnem pomnilniku Izbriši vse nastavitve tiskalnika in omrežja Izbriši vse programe in nastavitve programov Izbriši vse bližnjice in njihove nastavitve Brisanje inteligentnega shranjevalnega pogona	Počisti vse podatke v obstojnem pomnilniku in na shranjevalnem pogonu. Opomba: Element Brisanje inteligentnega shranjevalnega pogona je prikazan samo, če je nameščen pogon ISD.

Več o tiskalniku

Element menija	Opis
Oznaka sredstev	Določite identiteto tiskalnika. Največja dolžina je 32 znakov.
Mesto tiskalnika	Določite mesto tiskalnika. Največja dolžina je 63 znakov.
Obrnite se na	Določite podatke o stiku za tiskalnik. Največja dolžina je 63 znakov.
Različica vdelane programske opreme	Prikaže različico v tiskalnik vdelane programske opreme.
Mehanizem	Prikaže serijsko številko mehanizma tiskalnika.
Serijska številka	Prikažite serijsko številko tiskalnika.
Izvozi konfiguracijsko datoteko v USB	Izvozite konfiguracijsko datoteko na bliskovni pogon.
Izvozi stisnjene dnevnik v USB	Izvozite stisnjene datoteke dnevnika na bliskovni pogon.
Pošlji dnevnik	Pošiljanje podatkov iz dnevnika uporabi tiskalnika podjetju Lexmark.

Tiskanje

Postavitev

Element menija	Opis
Strani Enostransko* Obojestransko	Določite, ali naj tiskalnik tiska eno- ali obojestransko.
Slog obračanja Daljši rob* Krajši rob	Določite, katera stran papirja naj bo vezana pri obojestranskem tiskanju. Opomba: Odvisno od izbrane možnosti, tiskalnik samodejno zamakne vse natisnjene podatke na strani za pravilno vezavo opravila.
Prazne strani Natisni Ne tiskaj*	Natisnite prazne strani, ki so vključene v tiskalno opravilo.
Opomba: Zvezdica (*) ob vrednosti označuje privzeto tovarniško nastavitvev.	

Element menija	Opis
Zbiranje Izklop [1, 1, 1, 2, 2, 2] Vkllop [1, 2, 1, 2, 1, 2]*	Zlasti pri tiskanju več kopij opravila zložite strani tiskalnega opravila po vrstnem redu.
Ločevalni listi Brez* Med kopijami Med opravili Med stranmi	Med tiskanjem vstavite prazne ločevalne liste.
Vir ločevalnih listov Pladenj [x] (1*) Večnamenski podajalnik	Določite vir papirja za ločevalne liste.
Strani na stran Izklop* 2 strani na stran 3 strani na stran 4 strani na stran 6 strani na stran 9 strani na stran 12 strani na stran 16 strani na stran	Tiskajte več slik strani na eno stran papirja.
Razporeditev strani na stran Vodoravno* Obratno vodoravno Navpično Obratno navpično	Določite položaj večstranskih slik pri uporabi možnosti Strani na stran. Opomba: Položaj je odvisen od števila slik strani in njihove usmeritve na strani.
Usmerjenost strani na stran Samodejno* Ležeče Pokončno	Določite usmeritev večstranskega dokumenta pri uporabi možnosti Strani na stran.
Obroba strani na stran Brez* Vidna	Natisnite obrobo okoli vsake slike strani pri uporabi možnosti Strani na stran.
Kopije 1–9999 (1*)	Določite število kopij za vsako tiskalno opravilo.
Območje tiskanja Običajno* Cela stran	Nastavite območje tiskanja na listu papirja.
Opomba: Zvezdica (*) ob vrednosti označuje privzeto tovarniško nastavitvev.	

Nastavitev

Element menija	Opis
Jezik tiskalnika Emulacija PCL Emulacija PS*	Nastavite jezik tiskalnika. Opomba: Nastavitev jezika tiskalnika ne prepreči, da bi programska oprema poslala tiskalna opravila, pri katerih je uporabljen drug jezik tiskalnika.
Čakajoče opravilo Izklop* Vklop	Ohranite tiskalna opravila, za katere je potreben potrošni material, da bodo lahko opravila, za katere ni potreben manjkajoči potrošni material, natisnjena. Opomba: Ta element menija je prikazan samo, če je nameščen inteligentni shranjevalni pogon (ISD).
Časovna omejitev zadržanja opravila 0–255 (30*)	Nastavite čas v sekundah, kolikor naj tiskalnik čaka na posredovanje uporabnika, preden zadrži opravila, za katera so potrebni viri, ki niso na voljo. Opomba: Ta element menija je prikazan samo, če je nameščen pogon ISD.
Prenesi zeleno vrednost RAM* Disk	Določite, kam želite shraniti vse trajne vire, ki so preneseni v tiskalnik. Opomba: Ta element menija je prikazan samo, če je nameščen pogon ISD.
Varčevanje z viri Izklop* Vklop	Določite, kaj naj tiskalnik stori s prenesenimi viri, ko prejme opravilo, za katerega je potrebnega več pomnilnika, kot ga je na voljo. Opombe: <ul style="list-style-type: none"> • Ko je ta možnost nastavljena na Izklop, tiskalnik ohrani prenesene vire samo, dokler je potreben pomnilnik. Viri, povezani z nedejavnim jezikom tiskalnika, se izbrišejo. • Ko je ta možnost nastavljena na Vklop, tiskalnik ohrani vse trajne prenesene vire za vse jezike. Tiskalnik po potrebi prikaže sporočila o polnem pomnilniku, namesto da bi izbrisal trajne vire.
Vrstni red pri možnosti Natisni vse Po abecedi* Najprej najnovejši Najprej najstarejši	Določite vrstni red, ko izberete tiskanje vseh zadržanih in zaupnih opravil. Opomba: Ta element menija je prikazan samo, če je nameščen pogon ISD.
Opomba: Zvezdica (*) ob vrednosti označuje privzeto tovarniško nastavitvev.	

Kakovost

Element menija	Opis
Ločljivost tiskanja 600 dpi* Kakovost slike 1200 Kakovost slike 2400 1200 dpi 300 dpi	Nastavite ločljivost natisa.
Temnost tonerja 1–10 (8*)	Določite svetlost ali temnost slik z besedilom.
Opomba: Zvezdica (*) ob vrednosti označuje privzeto tovarniško nastavitvev.	

Element menija	Opis
Polton Običajno* Podrobnosti	Izboljšajte natis, tako da bo imel gladke črte z ostrejšimi robovi.
Opomba: Zvezdica (*) ob vrednosti označuje privzeto tovarniško nastavitvev.	

Obračunavanje opravi

Element menija	Opis
Obračunavanje opravi Izklop* Vklon	Nastavite tiskalnik, da ustvari dnevnik tiskalnih opravi, ki jih prejme. Opomba: Ta element menija je prikazan samo, če je nameščen inteligentni shranjevalni pogon (ISD).
Pogostost dnevnika obračunavanja Dnevno Tedensko Mesečno*	Določite, kako pogosto naj tiskalnik ustvarja datoteko dnevnika.
Dejanje dnevnika ob koncu pogostosti Brez* Trenutni dnevnik pošlji po e-pošti Trenutni dnevnik pošlji po e-pošti in izbriši Objavi trenutni dnevnik Objavi in izbriši trenutni dnevnik	Določite, kako naj se tiskalnik odzove, ko preteče prag pogostosti. Opomba: Vrednost, navedena v možnosti Pogostost dnevnika obračunavanja, določa, kdaj se sproži to dejanje.
Raven skoraj polnega dnevnika Izklon Vklon (5)*	Določite največjo velikost datoteke dnevnika, preden tiskalnik izvede Dejanje dnevnika pri skoraj polni vrednosti. Opomba: Ta element menija je prikazan samo, če je nameščen pogon ISD.
Dejanje dnevnika pri skoraj polni vrednosti Brez* Trenutni dnevnik pošlji po e-pošti Trenutni dnevnik pošlji po e-pošti in izbriši Najstarejši dnevnik pošlji po e-pošti in izbriši Objavi trenutni dnevnik Objavi in izbriši trenutni dnevnik Objavi in izbriši najstarejši dnevnik Izbriši trenutni dnevnik Izbriši najstarejši dnevnik Izbriši vse razen trenutnega Izbriši vse dnevnike	Določite, kako naj se tiskalnik odzove, ko je pogon ISD skoraj poln. Opomba: Vrednost, navedena v možnosti Raven skoraj polnega dnevnika določa, kdaj se sproži to dejanje.
Opomba: Zvezdica (*) ob vrednosti označuje privzeto tovarniško nastavitvev.	

Element menija	Opis
Dejanje dnevnika pri polni vrednosti Brez* Trenutni dnevnik pošlji po e-pošti in izbriši Najstarejši dnevnik pošlji po e-pošti in izbriši Objavi in izbriši trenutni dnevnik Objavi in izbriši najstarejši dnevnik Izbriši trenutni dnevnik Izbriši najstarejši dnevnik Izbriši vse razen trenutnega Izbriši vse dnevnike	Določite, kako naj se tiskalnik odzove, ko uporaba pogona ISD doseže najvišjo mejno vrednost (100 MB).
Spletni naslov za objavo dnevnika	Določite, kje naj tiskalnik objavi dnevnike obračunavanja opravil.
E-poštni naslov za pošiljanje dnevnikov	Določite e-poštni naslov, na katerega naj tiskalnik pošlje dnevnike obračunavanja opravil.
Predpona datoteke dnevnika	Določite predpono za datoteke dnevnika. Opomba: Ime trenutnega gostitelja, ki je določeno v meniju TCP/IP, se uporablja kot privzeta predpona datoteke dnevnika.
Opomba: Zvezdica (*) ob vrednosti označuje privzeto tovarniško nastavitvev.	

PDF

Element menija	Opis
Velikost prilagodi temu Izklop* Vkllop	Vsebino strani prilagodite izbrani velikosti papirja.
Komentarji Tiskanje Ne tiskaj*	Določite, ali želite tiskati komentarje v PDF-u.
Natisni napako PDF-ja Izklop Vkllop*	Omogočite tiskanje napake PDF-ja.
Opomba: Zvezdica (*) ob vrednosti označuje privzeto tovarniško nastavitvev.	

PostScript

Element menija	Opis
Natisni napako PS Izklop* Vkllop	Natisnite stran z opisom napake PostScript®. Opomba: Ob napaki se tiskalno opravilo ustavi, tiskalnik natisne sporočilo o napaki, preostanek opravila pa spusti skozi.
Najmanjša širina črte 1–30 (2*)	Nastavite najmanjšo širino poteze. Opomba: Opravila, natisnjena v ločljivosti 1200 dpi, uporabljajo vrednost neposredno.
Opomba: Zvezdica (*) ob vrednosti označuje privzeto tovarniško nastavitvev.	

Element menija	Opis
Zakleni način zagona PS Izklop Vklop*	Onemogočite datoteko SysStart.
Prioriteta pisav V pomnilniku* Pomnilnik Flash/disk	Določite vrstni red iskanja pisav. Opombe: <ul style="list-style-type: none"> • Pri možnosti V pomnilniku tiskalnik poskusi najti zahtevano pisavo v svojem pomnilniku, preden jo začne iskati v inteligentnem shranjevalnem pogonu tiskalnika (ISD). • Pri možnosti Pomnilnik Flash/disk tiskalnik poskuša najti zahtevano pisavo v pogonu ISD, preden jo poskusi najti v svojem pomnilniku. • Ta element menija je prikazan samo, če je nameščen pogon ISD.
Časovna omejitev čakanja Izklop Vklop* (40 sekund)	Omogočite tiskalniku, da počaka na več podatkov, preden prekliče tiskalno opravilo.
Opomba: Zvezdica (*) ob vrednosti označuje privzeto tovarniško nastavitev.	

PCL

Element menija	Opis
Ime pisave [Seznam razpoložljivih pisav] (Courier*)	Izberite pisavo iz določenega vira pisav.
Nabor simbolov [Seznam razpoložljivih naborov simbolov] (10U PC-8*)	Določite nabor simbolov za posamezno ime pisave. Opomba: Nabor simbolov je nabor abecednih in številskih znakov, ločil in posebnih simbolov. Nabori simbolov podpirajo različne jezike ali določene programe, na primer matematične simbole za znanstvena besedila.
Širina 0,08–100,00 (10,00*)	Določite širino za pisave z nespremenljivo širino ali z enojnim presledkom. Opomba: Širina se nanaša na število fiksnih znakov v enem vodoravnem palcu natipkanega besedila.
Usmerjenost Pokončno* Ležeče Obratno pokončno Obratno ležeče	Določite usmerjenost besedila in grafik na strani.
Število vrstic na stran 1–255	Določite število vrstic besedila za vsako stran, natisnjeno prek podatkovnega toka PCL®. Opombe: <ul style="list-style-type: none"> • Ta element menija aktivira navpičen pomik, ki povzroči, da se izbrano število zahtevanih vrstic natisne med privzetimi robovi strani. • 60 je ameriška privzeta tovarniška nastavitev. 64 je mednarodna privzeta tovarniška nastavitev.
Opomba: Zvezdica (*) ob vrednosti označuje privzeto tovarniško nastavitev.	

Element menija	Opis
Najmanjša širina črte za PCL5 1–30 (2*)	Nastavite začetno najmanjšo širino poteze. Opomba: Opravila, natisnjena v ločljivosti 1200 dpi, uporabljajo vrednost neposredno.
Najmanjša širina črte za PCLXL 1–30 (2*)	
Širina A4 198 mm* 203 mm	Nastavite širino logične strani za papir velikosti A4. Opomba: Logična stran je prostor na fizični strani, kamor se natisnejo podatki.
Samodejno CR po LF Izklop* Vklop	Nastavite tiskalnik tako, da po ukazu za konec vrstice izvede pomik v novo vrstico. Opomba: Pomik v novo vrstico je mehanizem, ki tiskalniku posreduje ukaz, naj položaj kazalca premakne v prvi položaj v isti vrstici.
Samodejno LF po CR Izklop* Vklop	Nastavite tiskalnik tako, da po ukazu za pomik v novo vrstico izvede konec vrstice.
Novo oštevilčenje pladnjev Dodeli podajalnik MP Dodeli pladenj [x] Dodeli ročno izbiro papirja Dodeli ročno izbiro ovojníc	Konfigurirajte tiskalnik, da bo deloval z drugim gonilnikom tiskalnika ali programom po meri, ki uporablja drug niz dodelitev za zahtevanje danega vira papirja. Izbirate lahko med naslednjimi možnostmi: Izklop* – tiskalnik uporablja tovarniško privzete dodelitve vira papirja. Brez – vir papirja prezre ukaz Izberite podajanje papirja. 0–199 – izberite številsko vrednost, da viru papirja dodelite vrednost po meri.
Novo oštevilčenje pladnjev Ogled tovarniško privzetih vrednosti	Prikažite privzeto tovarniško vrednost, dodeljeno posameznemu viru papirja.
Novo oštevilčenje pladnjev Obnovi privzete vrednosti	Obnovite vrednosti novih oštevilčenj pladnjev na tovarniško privzete vrednosti.
Časovna omejitev tiskanja Onemogočeno Omogočeno*	Nastavite tiskalnik, da konča tiskalno opravilo, potem ko je bil nedejaven določen čas, naveden v sekundah. Opomba: Možnost Trajanje časovne omejitve tiskanja je prikazana samo, ko je omogočena Časovna omejitev tiskanja.
Trajanje časovne omejitve tiskanja 1–255 (90*)	
Opomba: Zvezdica (*) ob vrednosti označuje privzeto tovarniško nastavitvev.	

Slika

Element menija	Opis
Samodejno prilagajanje Vklop Izklop*	Izberite najustreznejšo razpoložljivo velikost papirja in nastavitvev usmerjenosti za sliko. Opomba: Ko je nastavljen na Vklop, ta element menija preglasi nastavitvev prilagajanja velikosti in usmerjenosti za sliko.
Obrni Izklop* Vklop	Preobrnite dvotonske črno-bele slike. Opomba: Ta element menija ne velja za slikovni obliki GIF ali JPEG.
Opomba: Zvezdica (*) ob vrednosti označuje privzeto tovarniško nastavitvev.	

Element menija	Opis
Prilagajanje velikosti Fiksni okvir zgoraj levo Najboljša prilagoditev* Fiksni okvir na sredini Prilagodi višino/širino Prilagodi višino Prilagodi širino	Prilagodite sliko, da se prilega natisljivemu območju. Opomba: Če je Samodejno prilagajanje nastavljeno na Vklop, je Prilagajanje velikosti samodejno nastavljeno na možnost Najboljša prilagoditev.
Usmerjenost Pokončno* Ležeče Obratno pokončno Obratno ležeče	Določite usmerjenost besedila in grafik na strani.
Opomba: Zvezdica (*) ob vrednosti označuje privzeto tovarniško nastavitvev.	

Papir

Konfiguracija pladnja

Element menija	Opis
Privzeti vir Pladenj [x] (1*) Večnamenski podajalnik Ročna izbira papirja Ročna izbira ovojnice	Nastavite vir papirja za vsa tiskalna opravila.
Velikost/vrsta papirja Pladenj [x] Večnamenski podajalnik Ročna izbira papirja Ročna izbira ovojnice	Določite velikost ali vrsto papirja, naloženega v posamezni vir papirja.
Nadomestna velikost Izklop Letter/A4 Vse navedeno*	Nastavite tiskalnik, da uporabi nadomestno velikost papirja, če zahtevana velikost ni naložena v noben vir papirja. Opombe: <ul style="list-style-type: none"> Možnost Izklop uporabnika pozove, naj naloži zahtevano velikost papirja. Možnost Vse navedeno omogoča vse razpoložljive zamenjave.
Konfiguriraj MP Kaseta* Ročno Prva	Določite delovanje večnamenskega podajalnika. Opombe: <ul style="list-style-type: none"> Možnost Kaseta konfigurira večnamenski podajalnik kot samodejni vir papirja. Možnost Ročno nastavi večnamenski podajalnik samo za tiskalna opravila z ročnim podajanjem. Možnost Prvo konfigurira večnamenski podajalnik kot primarni vir papirja.
Opomba: Zvezdica (*) ob vrednosti označuje privzeto tovarniško nastavitvev.	

Konfiguracija medija

Univerzalna nastavitvev

Element menija	Opis
Merske enote Palci Milimetri	Določite mersko enoto za univerzalni papir. Opomba: Možnost Palci je ameriška privzeta tovarniška nastavitvev. Milimetri so mednarodna privzeta tovarniška nastavitvev.
Širina pokončno postavljene strani 3,90-14,17 palcev (8,50*) 99-360 mm (216*)	Nastavite širino pokončno postavljene strani za univerzalni papir.
Višina pokončno postavljene strani 3,90-14,17 palcev (14*) 99-360 mm (356*)	Nastavite višino pokončno postavljene strani za univerzalni papir.
Smer podajanja Krajši rob* Daljši rob	Nastavite tiskalnik, da pobira papir pri krajšem robu ali pri daljšem robu. Opomba: Daljši rob je na voljo samo, če je najdaljši rob krajši od največje podprte širine.
Opomba: Zvezdica (*) ob vrednosti označuje privzeto tovarniško nastavitvev.	

Velikosti skeniranih dokumentov po meri

Element menija	Opis
Velikost optično prebranih dokumentov po meri [x] Ime velikosti dokumenta za skeniranje Širina 1–8,5 palcev (8,5*) 25,4–215,9 mm (215,9*) Višina 1–25 palcev (11*) 25,4–635 mm (279,4*) Usmerjenost Pokončno* Ležeče 2 skenirana dokumenta na stran Izklop* Vklop	Določite ime velikosti dokumenta za optično branje in konfigurirajte nastavitve optičnega branja.

Vrste medijev

Element menija	Opis
Navaden papir Kartonski papir Recikliran Nalepke Kopirni Ovojnica Groba ovojnica Pisemski z glavo Vnaprej potiskani Barven papir Lahek Težek Grob/bombažni Vrsta po meri [X]	Nastavite teksturo, težo in smer naloženega papirja.

Kopiranje

Privzete nastavitve za kopiranje

Element menija	Opis
Vrsta vsebine Besedilo Besedilo/fotografija* Fotografija Grafike	Izboljšajte rezultat natisa glede na vsebino izvirnika.
Strani Enostransko na enostransko* Enostransko na obojestransko Obojestransko na enostransko Obojestransko na obojestransko	Določite način optičnega branja glede na izvirnik.
Ločevalni listi Brez* Med kopijami Med opravili Med stranmi	Določite, ali želite, da se med tiskanjem vstavljajo prazni ločevalni listi.
Vir ločevalnih listov Pladenj [x] (1*) Večnamenski podajalnik	Določite vir papirja za ločevalne liste.
Opomba: Zvezdica (*) ob vrednosti označuje privzeto tovarniško nastavitvev.	

Element menija	Opis
Strani na stran Izklop* 2 pokončni strani 4 pokončne strani 2 ležeči strani 4 ležeče strani	Določite, koliko slik strani želite natisniti na eno stran lista papirja.
Natisni robove strani Izklop* Vklop	Pri tiskanju več strani na eno stran nastavite, da bodo slike obrobljene.
Zbiranje Izklop [1, 1, 1, 2, 2, 2] Vklop [1, 2, 1, 2, 1, 2]*	Zaporedoma natisnite več kopij.
Velikost "Kopiraj iz" [Seznam velikosti papirja]	Nastavite velikost papirja izvirnika. Opomba: Letter je ameriška privzeta tovarniška nastavev. A4 je mednarodna privzeta tovarniška nastavev.
Vir "Kopiraj v" Pladenj [x] (1*) Večnamenski podajalnik Usklajevanje samodejno določene velikosti	Določite vir papirja za opravilo kopiranja.
Temnost 1–9 (5*)	Prilagodite temnost optično prebrane slike.
Število kopij 1–9999 (1*)	Določite število kopij.
Glava/noga Leva glava Srednja glava Desna glava Leva noga Srednja noga Desna noga	Določite podatke za glavo ali nogo na optično prebrani sliki.
Opomba: Zvezdica (*) ob vrednosti označuje privzeto tovarniško nastavev.	

Napredna obdelava slik

Element menija	Opis
Kontrast Najboljše za vsebino* 0–5	Določite kontrast za optično prebrano sliko.
Odstranitev ozadja Stopnja (0*)	Iz izvirnika odstranite barvo ozadja ali šum slike.
Samodejna postavitvev na sredino Izklop* Vklop	Vsebino poravnajte na sredino strani.
Opomba: Zvezdica (*) ob vrednosti označuje privzeto tovarniško nastavev.	

Element menija	Opis
Skeniraj od roba do roba Izklop* Vklop	Izvirnik optično preberite od roba do roba.
Opomba: Zvezdica (*) ob vrednosti označuje privzeto tovarniško nastavitev.	

Upravljanje skrbnika

Element menija	Opis
Dovoli prednostne kopije Izklop Vklop*	Prekinite tiskalno opravilo, da boste kopirali.
Skeniranje opravila po meri Izklop* Vklop	Nastavite tiskalnik, da optično prebere prvi niz izvirkov z navedenimi nastavitvami, naslednji niz pa z enakimi ali drugimi nastavitvami. Opomba: Ta element menija je prikazan samo, če je nameščen inteligentni shranjevalni pogon (ISD).
Dovoli shranjevanje v obliki bližnjice Izklop Vklop*	Nastavitve kopiranja shranite kot bližnjico.
Vzorčna kopija Izklop* Vklop	Natisnite vzorčno kopijo, da preverite kakovost, preden natisnete preostale kopije. Opomba: Ta element menija je prikazan samo, če je nameščen pogon ISD.
Opomba: Zvezdica (*) ob vrednosti označuje privzeto tovarniško nastavitev.	

Faksiranje

Privzete vrednosti faksa

Način Faks

Element menija	Opis
Način Faks Faks* Strežnik za faks Onemogočeno	Izberite način faksa.

Nastavitev faksa

Splošne nastavitve faksiranja

Element menija	Opis
Ime faksa	Vnesite ID faksa.
Opomba: Zvezdica (*) ob vrednosti označuje privzeto tovarniško nastavitev.	

Element menija	Opis
Številka faksa	Vnesite številko svojega faksa.
ID faksa Ime faksa Številka faksa*	Nastavite ID faksa, ki ga želite uporabiti med pogajanji o faksu.
Omogoči ročno pošiljanje faksov Izklop* Vklop	Vklopite ročno funkcijo faksa v tiskalniku. Opombe: <ul style="list-style-type: none"> • Ta element menija zahteva uporabo razdelilnika linije in telefonske slušalke. • Za odzivanje na dohodno opravilo faksa in izbiranje številke faksa uporabite običajno telefonsko linijo. • Za neposredno uporabo funkcije ročnega pošiljanja faksov se na številski tipkovnici dotaknite # in 0.
Uporaba pomnilnika Vsi prejeti Večinoma prejeti Enako* Večinoma poslani Vsi poslani	Nastavite količino notranjega pomnilnika tiskalnika za faksiranje. Opomba: Ta element menija preprečuje težave z medpomnilnikom in napake pri pošiljanju faksov.
Prekliči fakse Dovoli* Ne dovoli	Prekličite odhodne ali dohodne fakse.
Skrivanje številke faksa Izklop* Z leve Z desne	Določite obliko za skrivanje številke odhodnih faksov.
Številke, ki jih želite skriti 0–58 (0*)	Določite, koliko števk v številki odhodnih faksov želite skriti.
Omogoči zaznavanje povezane linije Izklop Vklop*	Ugotovite, ali je telefonska linija povezana s tiskalnikom. Opomba: Dogodki so takoj zaznani.
Omogoči zaznavanje priključitve linije v napačno vtičnico Izklop Vklop*	Ugotovite, ali je telefonska linija povezana z ustreznimi vrati na tiskalniku. Opomba: Dogodki so takoj zaznani.
Omogoči podporo za razširitev uporabe Izklop Vklop*	Ugotovite, ali telefonsko linijo uporablja druga naprava, na primer drug telefon na isti liniji. Opomba: Dogodki so takoj zaznani.
Optimizacija združljivosti faksa	Konfigurirajte funkcijo faksiranja tiskalnika za optimalno združljivost z drugimi faksi.
Opomba: Zvezdica (*) ob vrednosti označuje privzeto tovarniško nastavitvev.	

Element menija	Opis
Prenos faksov T.38 Analogno G.711 etherFAX	Nastavite način prenosa faksov. Opomba: Ta element menija je prikazan samo, če je v tiskalniku nameščen komplet licenc za etherFAX ali faksiranje prek IP-ja (FoIP).
Opomba: Zvezdica (*) ob vrednosti označuje privzeto tovarniško nastavitvev.	

Nastavitve faksa HTTPS

Opomba: Ta meni je prikazan samo, če je Prenos faksov nastavljen na etherFAX.

Element menija	Opis
URL storitve HTTPS	Določite URL storitve etherFAX.
Namestniški strežnik HTTPS	Določite URL namestniškega strežnika.
Uporabnik namestniškega strežnika HTTPS	Določite uporabniško ime in geslo za namestniški strežnik.
Geslo namestniškega strežnika HTTPS	
Šifriranje faksov pri pošiljanju Onemogočeno Omogočeno* Zahtevano	Omogočite šifriranje za odhodne fakse.
Šifriranje faksov pri prejemanju Onemogočeno Omogočeno* Zahtevano	Omogočite šifriranje za dohodne fakse.
Stanje faksa HTTPS	Pokažite stanje komunikacije storitve etherFAX.
Opomba: Zvezdica (*) ob vrednosti označuje privzeto tovarniško nastavitvev.	

Nastavitve pošiljanja faksov

Element menija	Opis
Ločljivost Standardno* Drobno Zelo drobno Ultra drobno	Nastavite ločljivost optično prebrane slike. Opomba: Višja ločljivost podaljša čas prenosa faksa in potrebuje več pomnilnika.
Velikost izvirnika [Seznam velikosti papirja] (Različne velikosti*)	Določite velikost izvirnika.
Usmerjenost Pokončno* Ležeče	Določite usmerjenost izvirnega dokumenta.
Opomba: Zvezdica (*) ob vrednosti označuje privzeto tovarniško nastavitvev.	

Element menija	Opis
Strani Izklop* Krajši rob Daljši rob	Določite usmerjenost izvirnika pri optičnem branju obeh strani dokumenta.
Vrsta vsebine Besedilo* Besedilo/fotografije Fotografija Grafike	Izboljšajte rezultat natisa glede na vsebino izvirnika.
Temnost 1–9 (5*)	Prilagodite temnost optično prebrane slike.
Za PABX Vklp Izklop*	Nastavite tiskalnik, da izbere številko faksa, ne da bi čakal na klicni signal. Opomba: Enota PABX (Private Automated Branch Exchange) je domača telefonska centrala, ki zagotavlja enojno dostopno številko za več linij do zunanjih klicateljev.
Način izbiranja Tonsko* Impulzno	Določite način izbiranja za dohodne ali odhodne fakse.
Opomba: Zvezdica (*) ob vrednosti označuje privzeto tovarniško nastavitev.	

Napredna obdelava slik

Element menija	Opis
Ravnovesje barv Cijan – rdeča –4–4 (0*) Magenta – zelena –4–4 (0*) Rumena – modra –4–4 (0*)	Prilagodite intenzivnost barv med optičnim branjem.
Kontrast Najboljše za vsebino* 0 1 2 3 4 5	Prilagodite kontrast natisnjenih dokumentov.
Odstranitev ozadja Raven –4–4 (0*)	Prilagodite količino ozadja, vidnega na optično prebrani sliki.
Opomba: Zvezdica (*) ob vrednosti označuje privzeto tovarniško nastavitev.	

Element menija	Opis
Skeniraj od roba do roba Vklop Izklop*	Omogočite optično branje od roba do roba izvirnika.
Opomba: Zvezdica (*) ob vrednosti označuje privzeto tovarniško nastavitvev.	

Upravljanje skrbnika

Element menija	Opis
Samodejno ponovno izbiranje 0–9 (5*)	Določite število poskusov klicanja, ki jih tiskalnik opravi, preden prekliče pošiljanje faksa na izbrani cilj.
Pogostost ponovnega izbiranja 1–200 minut (3*)	Podaljšajte čas med pokusi ponovnega izbiranja, da tako povečate možnost uspešnega pošiljanja faksa.
Omogoči ECM Vklop* Izklop	Aktivirajte način za odpravljanje napak (ECM) za opravila faksiranja. Opomba: Način ECM zazna in odpravlja napake v postopku prenosa faksov, ki jih povzročajo motnje telefonske linije in šibek signal.
Omogoči skeniranje faksov Vklop* Izklop	Pripravite fakse z optičnim bralnikom tiskalnika.
Gonilnik v faks Vklop* Izklop	Omogočite gonilniku tiskalnika, da pošlje faks.
Dovoli shranjevanje v obliki bližnjice Vklop* Izklop	Shranite številke faksov kot bližnjice v tiskalniku.
Največja hitrost 33.600* 14400 9600 4800 2400	Nastavite najvišjo hitrost za pošiljanje faksov.
Skeniranje opravila po meri Izklop* Vklop	Privzeto vklopite optično branje opravil po meri. Opomba: Ta element menija je prikazan samo, če je nameščen inteligentni shranjevalni pogon (ISD).
Predogled skeniranega dokumenta Izklop* Vklop	Prikažite predogled optično prebranega dokumenta na zaslonu. Opomba: Ta element menija je prikazan samo, če je nameščen pogon ISD.
Omogočanje skeniranja barvnih faksov Privzeto izključeno* Privzeto vključeno Nikoli ne uporabi Vedno uporabi	Omogočite barvno optično branje za fakse.
Opomba: Zvezdica (*) ob vrednosti označuje privzeto tovarniško nastavitvev.	

Element menija	Opis
Samodejno pretvarjanje barvnih faksov v črno-bele Vklop* Izklop	Pretvorite vse izhodne barvne fakse v črno-bele.
Potrdite številko faksa Izklop* Vklop	Prosimo uporabnika, da potrdi številko za faksiranje.
Izhodna koda	Nastavite izhodno kodo.
Pravila izhodnih kod	Ustvarite pravilo izhodne kode.
Opomba: Zvezdica (*) ob vrednosti označuje privzeto tovarniško nastavitvev.	

Nastavitve prejemanja faksov

Element menija	Opis
Opravilo faksiranja čaka Brez* Barvilo Toner in potrebščine	Odstranite opravila faksiranja, ki zahtevajo določene nerazpoložljive vire iz čakalne vrste.
Število zvonjenj za odgovor 1–25 (3*)	Določite, kolikokrat naj zazvoni, preden dohodni klic sprejme tiskalnik.
Samodejno zmanjšanje Vklop* Izklop	Prilagodite velikost dohodnega faksa strani.
Vir papirja Pladenj [X] Samodejno*	Nastavite vir papirja za tiskanje dohodnega faksa.
Strani Vklop Izklop*	Tiskajte na obe strani papirja.
Ločevalni listi Brez* Pred opraviom Po opraviu	Določite, ali želite, da se med tiskanjem vstavljajo prazni ločevalni listi.
Vir ločevalnih listov Pladenj [X] (1*)	Določite vir papirja za ločevalne liste.
Izhodni koš Standardno odložišče	Določite izhodni koš za prejete fakse.
Noga faksa Vklop Izklop*	Nastavite tiskanje informacij o prenosu na dnu vsake strani prejetega faksa.
Opomba: Zvezdica (*) ob vrednosti označuje privzeto tovarniško nastavitvev.	

Element menija	Opis
Časovni žig v nogi faksa Prejemanje* Tiskanje	Nastavite tiskanje časovnega žiga na dnu vsake strani prejetega faksa.
Zadrževanje faksov Način zadržanja faksa Izklop* Vedno vklopljeno Ročno Načrtovano	Zadržite tiskanje prejetih faksov, dokler niso sproščena.
Zadrževanje faksov Razpored zadržanja faksov	Določite razpored za zadržanje faksov. Opomba: Ta element menija je prikazan samo, če je Način zadržanja faksa nastavljen na Načrtovano.
Opomba: Zvezdica (*) ob vrednosti označuje privzeto tovarniško nastavitvev.	

Upravljanje skrbnika

Element menija	Opis
Omogočanje prejemanja faksov Vklop* Izklop	Nastavite tiskalnik za prejemanje faksov.
Omogočanje prejema barvnega faksa Vklop* Izklop	Nastavite tiskalnik tako, da prejema barvne fakse.
Omogoči ID klicatelja Vklop* Izklop	Prikaz podatkov o ID klicatelja na zaslonu tiskalnika.
Blokiraj fakse brez imen Vklop Izklop*	Blokiranje dohodnih faksov brez ID-ja faksa.
Seznam prepovedanih številčk faksov Dodaj prepovedan faks	Določite telefonske številke, ki jih želite blokirati.
Odgovori na Vsa zvonjenja* Samo enkratno zvonjenje Samo dvakratno zvonjenje Samo trikratno zvonjenje Samo enkratno ali dvakratno zvonjenje Samo enkratno ali trikratno zvonjenje Samo dvakratno ali trikratno zvonjenje	Nastavite značilni vzorec zvonjenja za dohodni faks.
Samodejni odgovor Vklop* Izklop	Nastavite tiskalnik tako, da samodejno prejema fakse.
Opomba: Zvezdica (*) ob vrednosti označuje privzeto tovarniško nastavitvev.	

Element menija	Opis
Koda ročnega odgovora 0–9 (9*)	Ročno vnesite kodo na številčnici za telefonske številke za prejemanje faksa. Opombe: <ul style="list-style-type: none"> • Ta element menija se prikaže samo, ko je tiskalnik priključen na linijo, ki jo uporabljate za telefon. • Ta element menija se prikaže samo, ko je tiskalnik nastavljen na ročno sprejemanje faksov.
Posredovanje faksov Natisni* Natisni in posreduj Posreduj	Določite, ali naj se prejeti faks posreduje.
Posreduj na Cilj 1 Cilj 2	Določite, kam želite posredovati prejeti faks. Opomba: Ta element menija je prikazan samo, ko je Posredovanje faksov nastavljeno na Natisni in posreduj ali Posreduj.
Največja hitrost 33600* 14400 9600 4800 2400	Nastavite največjo hitrost za prenos faksa.
Opomba: Zvezdica (*) ob vrednosti označuje privzeto tovarniško nastavitvev.	

Naslovna stran faksa

Element menija	Opis
Naslovna stran faksa Privzeto izključeno* Privzeto vključeno Nikoli ne uporabi Vedno uporabi	Konfiguriranje nastavitev za naslovno stran faksa.
Vključi polje Za Izklop* Vklop	
Vključi polje Od Izklop* Vklop	
Od	
Vključi polje Sporočilo Izklop* Vklop	
Sporočilo:	
Vključi logotip Izklop* Vklop	
Vključi nogo [x] Izklop* Vklop	
Noga [x]	
Opomba: Zvezdica (*) ob vrednosti označuje privzeto tovarniško nastavitvev.	

Nastavitve dnevnika za pošiljanje faksov

Element menija	Opis
Pogostost dnevnika pošiljanja Vedno* Nikoli Samo za napako	Določite, kako pogosto naj tiskalnik ustvari dnevnik pošiljanja.
Dejanje dnevnika pošiljanja Tiskanje Izklop Vklop* E-pošta Izklop* Vklop	Natisnite ali pošljite po e-pošti dnevnik uspešnih prenosov faksa ali napak med prenosom.
Opomba: Zvezdica (*) ob vrednosti označuje privzeto tovarniško nastavitvev.	

Element menija	Opis
Dnevnik napak pri prejemanju Nikoli ne natisni* Tiskanje ob napaki	Natisnite dnevnik napak pri prejemanju faksov.
Samodejni dnevniki tiskanja Vklop* Izklop	Natisnite celotno dejavnost faksa.
Vir papirja za dnevnik Pladenj [x] (1*)	Določite vir papirja za tiskanje dnevnikov.
Prikaz dnevnikov Ime oddaljenega faksa* Klicana številka	Prepoznajte pošiljatelja glede na ime oddaljenega faksa ali številko faksa.
Omogoči dnevnik opravil Vklop* Izklop	Oglejte si povzetek vseh opravil faksiranja.
Omogoči dnevnik klicev Vklop* Izklop	Oglejte si povzetek zgodovine klicev faksa.
Izhodni predal dnevnika Standardno odložišče*	Določite izhodni koš za natisnjene dnevnike.
Opomba: Zvezdica (*) ob vrednosti označuje privzeto tovarniško nastavitvev.	

Nastavitve zvočnikov

Element menija	Opis
Način zvočnika Vedno izklopljeno* Vedno vklopljeno Vklopljeno do vzpostavitve povezave	Nastavite način zvočnika faksa.
Glasnost zvočnika Nizko* Visoko	Prilagodite glasnost zvočnika faksa.
Glasnost zvonjenja Izklop* Vklop	Omogočite glasnost zvonjenja.
Opomba: Zvezdica (*) ob vrednosti označuje privzeto tovarniško nastavitvev.	

Nastavitve za VoIP

Element menija	Opis
Protokol VoIP SIP* H.323	Nastavite protokol VoIP (Voice over Internet Protocol).
Strežnik STUN	Določite strežnik STUN za prečkanje požarnega zidu.
Opomba: Zvezdica (*) ob vrednosti označuje privzeto tovarniško nastavitvev.	

Element menija	Opis
Vsili način faksiranja Izklop Vklop*	Na začetku klica faksa preklopite prehod VoIP z analognega na T.38.
Vsili zamik načina faksa 0–15 (7*)	Nastavite časovni zamik v sekundah ob pošiljanju drugega vabila v načinu vsiljenega faksiranja.
Opomba: Zvezdica (*) ob vrednosti označuje privzeto tovarniško nastavitvev.	

Nastavitve za SIP

Element menija	Opis
Namestniški strežnik	Določite IP-naslov sistema, ki telefonsko številko pretvori v IP-naslov, na katerega se faks pošlje.
Registrator	Navedite ime ali IP-naslov sistema, ki upravlja registracijo odjemalcev protokola za začetek seje (SIP).
Uporabnik	Določite ime uporabnika za SIP.
Geslo	Navedite geslo za registracijo v registratorju SIP.
ID za preverjanje pristnosti	Uporabniško ime za registracijo. Opomba: Če "ID za preverjanje pristnosti" ni nastavljen, se namesto tega uporabi uporabniško ime iz polja Uporabnik.
Prenos za registracijo UDP* TCP	Nastavite vrsto prenosa SIP za registracijo.
Prenos za dohodne klice UDP* TCP UDP in TCP	Nastavite vrsto prenosa SIP za dohodne klice.
Prenos za odhodne klice UDP* TCP	Nastavite vrsto prenosa SIP za odhodne klice.
Odhodni namestniški strežnik	Določite odhodni namestniški strežnik za posredovanje vse komunikacije SIP.
Obrnite se na	Določite ime stika za SIP.
Sfera	Določite ime sfere za SIP. Opomba: Če sfera ni nastavljena, se namesto tega uporabi ime za Stik.
Stanje registracije za SIP	Prikaz stanja registracije za SIP.
Opomba: Zvezdica (*) ob vrednosti označuje privzeto tovarniško nastavitvev.	

Nastavitve za H.323

Element menija	Opis
Prehod	Določite naslov IP prehoda H.323.
Vratar	Določite vratarja H.323.
Opomba: Zvezdica (*) ob vrednosti označuje privzeto tovarniško nastavitvev.	

Element menija	Opis
Uporabnik	Določite uporabniško ime, ki se uporablja za prehod H.323.
Geslo	Določite geslo za prehod H.323.
Omogoči hitri zagon Izklop* Vklop	Omogoči hitri zagon.
Onemogoči tuneliranje H.245 Izklop* Vklop	Onemogoči tuneliranje H.323.
Onemogoči odkrivanje vratarja Izklop Vklop*	Onemogoči odkrivanje vratarja H.323.
Opomba: Zvezdica (*) ob vrednosti označuje privzeto tovarniško nastavitvev.	

Nastavitve za T.38

Element menija	Opis
Redundanca indikatorja 0–5 (3*)	Nastavite, kolikokrat naj se indikator faksa ponovi v komunikaciji T.38.
Redundanca majhne hitrosti 0–5 (3*)	Nastavite, kolikokrat se podatki z nizko hitrostjo ponovijo v komunikaciji T.38.
Redundanca velike hitrosti 0–5 (1*)	Nastavite, kolikokrat se podatki z visoko hitrostjo ponovijo v komunikaciji T.38.
Opomba: Zvezdica (*) ob vrednosti označuje privzeto tovarniško nastavitvev.	

Nastavitvev strežnika za faks

Splošne nastavitve faksiranja

Element menija	Opis
Oblika polja Za	Določite prejemnika faksa. Opomba: Če želite uporabiti številko faksa, pred to vnesite znak za številko (#).
Naslov za odgovor	Določite naslov za odgovor za pošiljanje faksa.
Zadeva	Določite zadevo in sporočilo faksa.
Sporočilo	
Omogočite analogno prejemanje Izklop* Vklop	Nastavite tiskalnik za prejemanje analognih faksov.
Opomba: Zvezdica (*) ob vrednosti označuje privzeto tovarniško nastavitvev.	

Nastavitve e-pošte strežnika za faks

Element menija	Opis
Uporaba e-poštnega strežnika SMTP Vklop Izklop*	Uporabite nastavitve strežnika SMTP (Simple Mail Transfer Protocol) za e-pošto pri prejetih in poslanih faksih. Opomba: Ko je nastavljena možnost Vklop, ni prikazana nobena druga nastavitvev menija Nastavitve e-pošte strežnika za faks.
Primarni prehod SMTP	Vnesite naslov IP ali ime gostitelja primarnega strežnika SMTP.
Vrata primarnega prehoda SMTP 1–65535 (25*)	Vnesite številko vrat primarnega strežnika SMTP.
Sekundarni prehod SMTP	Vnesite naslov IP strežnika ali ime gostitelja sekundarnega ali pomožnega strežnika SMTP.
Vrata sekundarnega prehoda SMTP 1–65535 (25*)	Vnesite številko vrat sekundarnega ali pomožnega strežnika SMTP.
Časovna omejitev SMTP 5–30 (30*)	Nastavite časovno omejitev za tiskalnik, če se strežnik SMTP ne odzove.
Naslov za odgovor	Določite naslov za odgovor za pošiljanje faksa.
Uporabi SSL/TLS Onemogočeno* Dogovori Zahtevano	Določite, ali naj se faks pošlje prek šifrirane povezave.
Zahtevaj zaupanja vredno potrdilo Izklop Vklop*	Določite zaupanja vredno potrdilo za dostop do strežnika SMTP.
Preverjanje pristnosti strežnika SMTP Preverjanje pristnosti ni potrebno* Prijava/navadno NTLM CRAM-MD5 Digest-MD5 Kerberos 5	Nastavite vrsto preverjanja pristnosti za strežnik SMTP.
Elektronska pošta, ki jo je poslala naprava Brez* Uporabi poverilnice naprave SMTP	Določite, ali naj bodo za elektronsko pošto, ki jo je poslala naprava, zahtevane poverilnice.
Elektronska pošta, ki jo je poslal uporabnik Brez* Uporabi poverilnice naprave SMTP Uporabi ID in geslo uporabnika seje Uporabi e-poštni naslov in geslo seje Pozovi uporabnika	Določite, ali naj bodo za elektronsko pošto, ki jo je poslal uporabnik, zahtevane poverilnice.
Uporabi poverilnice naprave aktivnega imenika Izklop* Vklop	Omogočite uporabniške poverilnice in cilje skupin za povezavo s strežnikom SMTP.
Opomba: Zvezdica (*) ob vrednosti označuje privzeto tovarniško nastavitvev.	

Element menija	Opis
ID uporabnika naprave	Določite ID in geslo uporabnika za povezavo s strežnikom SMTP.
Geslo naprave	
SFERA Kerberos 5	Določite sfero za protokol za preverjanje pristnosti Kerberos 5.
Domena NTLM	Določite ime domene za varnostni protokol NTLM.
Onemogoči napako "Strežnik SMTP ni nastavljen" Izklop* Vklop	Skrijte sporočilo o napaki "Strežnik SMTP ni nastavljen".
Opomba: Zvezdica (*) ob vrednosti označuje privzeto tovarniško nastavitvev.	

Nastavitve optičnega branja strežnika za faks

Element menija	Opis
Oblika zapisa slikovne datoteke TIFF (.tif) PDF (.pdf)* XPS (.xps) TXT (.txt) RTF (.rtf) DOCX (.docx) XLSX (.xlsx) CSV (.csv)	Določite obliko datoteke za optično prebrano sliko.
Vrsta vsebine Besedilo* Besedilo/fotografije Fotografija Grafike	Izboljšajte rezultat natisa glede na vsebino izvirnika.
Vir vsebine Črno-belo lasersko Barvno lasersko* Brizgalni tiskalnik Fotografija/Film Revija Časopis Tisk Drugo	Izboljšajte rezultat natisa glede na vir izvirnika.
Ločljivost faksa Standardno* Drobno Zelo drobno Ultra drobno	Nastavite ločljivost faksa.
Opomba: Zvezdica (*) ob vrednosti označuje privzeto tovarniško nastavitvev.	

Element menija	Opis
Strani Izklop* Krajši rob Daljši rob	Določite usmerjenost izvirnika pri optičnem branju obeh strani dokumenta.
Temnost 1–9 (5*)	Nastavite temnost natisov.
Usmerjenost Pokončno* Ležeče	Določite usmerjenost besedila in grafik na strani.
Velikost izvirnika [Seznam velikosti papirja]	Nastavite velikost papirja izvirnika. Opomba: Nastavitev Različne velikosti je ameriška privzeta tovarniška nastavitev. A4 je mednarodna privzeta tovarniška nastavitev.
Uporabi večstranski TIFF Izklop Vkllop*	Izberite med enojnimi in večstranskimi datotekami TIFF.
Opomba: Zvezdica (*) ob vrednosti označuje privzeto tovarniško nastavitev.	

E-pošta

Nastavitev e-pošte

Element menija	Opis
Primarni prehod SMTP	Vnesite naslov IP ali ime gostitelja primarnega strežnika SMTP za pošiljanje e-pošte.
Vrata primarnega prehoda SMTP 1–65535 (25*)	Vnesite številko vrat primarnega strežnika SMTP.
Sekundarni prehod SMTP	Vnesite naslov IP strežnika ali ime gostitelja sekundarnega ali pomožnega strežnika SMTP.
Vrata sekundarnega prehoda SMTP 1–65535 (25*)	Vnesite številko vrat sekundarnega ali pomožnega strežnika SMTP.
Časovna omejitev SMTP 5–30 sekund (30*)	Nastavite časovno omejitev za tiskalnik, če se strežnik SMTP ne odzove.
Naslov za odgovor	Določite naslov za odgovor v e-pošti.
Vedno uporabi privzeti naslov za odgovor SMTP Vkllop Izklop*	Vedno uporabite privzeti naslov za odgovor v strežniku SMTP.
Uporabi SSL/TLS Onemogočeno* Dogovori Zahtevano	Določite, ali naj se e-pošta pošlje prek šifrirane povezave.
Opomba: Zvezdica (*) ob vrednosti označuje privzeto tovarniško nastavitev.	

Element menija	Opis
Zahtevaj zaupanja vredno potrdilo Izklop Vklop*	Zahtevajte zaupanja vredno potrdilo za dostop do strežnika SMTP.
Preverjanje pristnosti strežnika SMTP Preverjanje pristnosti ni potrebno* Prijava/navadno NTLM CRAM-MD5 Digest-MD5 Kerberos 5	Nastavite vrsto preverjanja pristnosti za strežnik SMTP.
Elektronska pošta, ki jo je poslala naprava Brez* Uporabi poverilnice naprave SMTP	Določite, ali naj bodo za elektronsko pošto, ki jo je poslala naprava, zahtevane poverilnice.
Elektronska pošta, ki jo je poslal uporabnik Brez* Uporabi poverilnice naprave SMTP Uporabi ID in geslo uporabnika seje Uporabi e-poštni naslov in geslo seje Pozovi uporabnika	Določite, ali naj bodo za elektronsko pošto, ki jo je poslal uporabnik, zahtevane poverilnice.
Uporabi poverilnice naprave aktivnega imenika Izklop* Vklop	Določite, ali naj bodo za elektronsko pošto, ki jo je poslal uporabnik, zahtevane poverilnice.
ID uporabnika naprave	Določite ID in geslo uporabnika za povezavo s strežnikom SMTP.
Geslo naprave	
SFERA Kerberos 5	Določite sfero za protokol za preverjanje pristnosti Kerberos 5.
Domena NTLM	Določite ime domene za varnostni protokol NTLM.
Onemogoči napako "Strežnik SMTP ni nastavljen" Izklop* Vklop	Skrijte sporočilo o napaki "Strežnik SMTP ni nastavljen".
Opomba: Zvezdica (*) ob vrednosti označuje privzeto tovarniško nastavitvev.	

Privzete nastavitve za e-pošto

Element menija	Opis
Zadeva:	Določite zadevo in sporočilo e-pošte.
Sporočilo:	
Ime datoteke	Poimenujte datoteko za optično prebrani dokument.
Opomba: Zvezdica (*) ob vrednosti označuje privzeto tovarniško nastavitvev.	

Element menija	Opis
Oblika JPEG (.jpg) PDF (.pdf)* TIFF (.tif) XPS (.xps) TXT (.txt) RTF (.rtf) DOCX (.docx) XLSX (.xlsx) CSV (.csv)	Določite obliko zapisa datoteke za optično prebrani dokument.
Globalne nastavitve optičnega prepoznavanja znakov Prepoznani jeziki Samodejni zasuk (Izklop*) Odstranjevanje madežev (Izklop*) Samodejno povečanje kontrasta (Izklop*)	Konfigurirajte nastavitve optičnega prepoznavanja znakov (OCR). Opomba: Ta element menija je prikazan samo, če ste kupili in namestili rešitev za optično prepoznavanje znakov.
Nastavitve za PDF Različica PDF (1.5*) Arhivska različica (A-1a*) Zelo stisnjeno (Izklop*) Varno (Izklop*) Z možnostjo iskanja (Izklop*) Arhivsko (PDF/A) (Izklop*)	Konfigurirajte nastavitve datoteke PDF optično prebranega dokumenta. Opombe: <ul style="list-style-type: none"> Možnosti Arhivska različica in Arhivsko (PDF/A) sta podprti samo, če je Različica PDF nastavljena na 1.4. Možnost Zelo stisnjeno je prikazana samo, če je nameščen inteligentni shranjevalni pogon (ISD).
Vrsta vsebine Besedilo Besedilo/fotografija* Fotografija Grafike	Izboljšajte rezultat natisa glede na vrsto vsebine izvirnika.
Barvno Črno-belo Sivo Barvno* Samodejno	Nastavite tiskalnik, da zajame vsebino datoteke barvno ali črno-belo.
Ločljivost 75 dpi 150 dpi* 200 dpi 300 dpi 400 dpi 600 dpi	Nastavite ločljivost optično prebrane slike.
Temnost 1–9 (5*)	Prilagodite temnost optično prebrane slike.
Usmerjenost Pokončno* Ležeče	Določite usmerjenost izvirnega dokumenta.
Opomba: Zvezdica (*) ob vrednosti označuje privzeto tovarniško nastavitvev.	

Element menija	Opis
Velikost izvirnika Različne velikosti*	Nastavite velikost papirja izvirnika.
Strani Izklop* Krajši rob Daljši rob	Določite usmerjenost izvirnika pri optičnem branju obeh strani dokumenta.
Opomba: Zvezdica (*) ob vrednosti označuje privzeto tovarniško nastavitvev.	

Napredna obdelava slik

Element menija	Opis
Ravnovesje barv Cijan – rdeča (0*) Magenta – zelena (0*) Rumena – modra (0*)	Prilagodite intenzivnost barv za cijan, magento in rumeno.
Samodejno zaznavanje barve Občutljivost na barvo (5*) Občutljivost na območje (5*) Bitna globina elektronske pošte (1-bitna*) Najnižja ločljivost optičnega branja (300 dpi*)	Konfigurirajte nastavitvev samodejnega zaznavanja barv.
Kontrast Najboljše za vsebino* 0–5	Določite kontrast za optično prebrano sliko.
Odstranitev ozadja Stopnja (0*)	Iz izvirnika odstranite barvo ozadja ali šum slike.
Skeniraj od roba do roba Izklop* Vklop	Izvirnik optično preberite od roba do roba.
Opomba: Zvezdica (*) ob vrednosti označuje privzeto tovarniško nastavitvev.	

Upravljanje skrbnika

Element menija	Opis
Največja dovoljena velikost elektronske pošte 0–65535 (0*)	Nastavite dovoljeno velikost datoteke za vsako e-pošto.
Sporočilo o napaki velikosti	Določite sporočilo o napaki, ki ga pošlje tiskalnik, ko e-pošta presega dovoljeno velikost datoteke. Opomba: Vnesete lahko do 1024 znakov.
Cilji omejitev	Omejite pošiljanje e-pošte samo temu določenemu seznamu z imeni domen. Opomba: Domene ločite z vejico.
Opomba: Zvezdica (*) ob vrednosti označuje privzeto tovarniško nastavitvev.	

Element menija	Opis
Pošlji mi kopijo Nikoli se ne prikaže* Privzeto vključeno Privzeto izključeno Vedno vklopljeno	Pošljite kopijo e-pošti sebi.
Dovoli samo e-poštna sporočila samemu sebi Izklop* Vklop	Nastavite tiskalnik, da bo pošiljal e-poštna sporočila samo vam.
Uporabi kp:/skp: Izklop* Vklop	Omogočite uporabo kopije in skrite kopije v e-pošti.
Besedilo privzeto 5–95 (75*)	Nastavite kakovost besedila v optično brani vsebini.
Besedilo/fotografija privzeto 5–95 (75*)	Nastavite kakovost besedila in fotografij v optično brani vsebini.
Fotografija privzeto 5–95 (50*)	Nastavite kakovost fotografij optično brane vsebine.
Dnevnik pošiljanja Natisni dnevnik* Ne natisni dnevnika Natisni samo za napako	Natisnite dnevnik pošiljanja za optično prebrane dokumente za e-pošto.
Vir papirja za dnevnik Pladenj [x] (1*) Večnamenski podajalnik	Določite vir papirja za tiskanje dnevnikov za e-pošto.
Skeniranje opravila po meri Izklop* Vklop	Nastavite tiskalnik, da optično prebere prvi niz izvornikov z navedenimi nastavitvami, naslednji niz pa z enakimi ali drugimi nastavitvami. Opomba: Ta element menija je prikazan samo, če je nameščen pogon ISD.
Predogled skeniranega dokumenta Izklop* Vklop	Prikažite predogled optičnega branja izvornika. Opomba: Ta element menija je prikazan samo, če je nameščen pogon ISD.
Dovoli shranjevanje v obliki bližnjice Izklop Vklop*	Shranite e-poštni naslov kot bližnjico.
Slike poslane z elektronsko pošto kot Priloga* Spletna povezava	Določite način pošiljanja slik, ki so vključene v e-pošto.
Ponastavi e-poštne podatke po pošiljanju Izklop Vklop*	Ponastavite polja Za, Zadeva, Sporočilo in Ime datoteke na privzete vrednosti, potem ko je poslana e-pošta.
Opomba: Zvezdica (*) ob vrednosti označuje privzeto tovarniško nastavitvev.	

Nastavitev spletne povezave

Element menija	Opis
Strežnik	Določite poverilnice strežnika, ki gosti slike, ki so vključene v e-pošto.
Prijava	
Geslo	
Pot	
Ime datoteke	
Spletna povezava	

FTP

Privzete nastavitve za FTP

Element menija	Opis
Oblika JPEG (.jpg) PDF (.pdf)* TIFF (.tif) XPS (.xps) TXT (.txt) RTF (.rtf) DOCX (.docx) XLSX (.xlsx) CSV (.csv)	Določite obliko datoteke za optično prebrano sliko.
Globalne nastavitve optičnega prepoznavanja znakov Prepoznani jeziki Samodejni zasuk (Izklop*) Odstranjevanje madežev (Izklop*) Samodejno povečanje kontrasta (Izklop*)	Konfigurirajte nastavitve optičnega prepoznavanja znakov (OCR). Opomba: Ta element menija je prikazan samo, če ste kupili in namestili rešitev za optično prepoznavanje znakov.
Nastavitve za PDF Različica PDF (1.5*) Arhivska različica (A-1a*) Zelo stisnjeno (Izklop*) Varno (Izklop*) Z možnostjo iskanja (Izklop*) Arhivsko (PDF/A) (Izklop*)	Določite nastavitve datoteke PDF za optično prebrano sliko. Opombe: <ul style="list-style-type: none"> Možnosti Arhivska različica in Arhivsko (PDF/A) sta podprti samo, če je Različica PDF nastavljena na 1.4. Možnost Zelo stisnjeno je prikazana samo, če je nameščen inteligentni shranjevalni pogon (ISD).
Vrsta vsebine Besedilo Besedilo/fotografija* Grafike Fotografija	Izboljšajte rezultat natisa glede na vrsto vsebine izvirmika.
Opomba: Zvezdica (*) ob vrednosti označuje privzeto tovarniško nastavitvev.	

Element menija	Opis
Barvno Črno-belo Sivo Barvno* Samodejno	Nastavite tiskalnik, da zajame vsebino datoteke barvno ali črno-belo.
Ločljivost 75 dpi 150 dpi* 200 dpi 300 dpi 400 dpi 600 dpi	Nastavite ločljivost optično prebrane slike.
Temnost 1–9 (5*)	Prilagodite temnost optično prebrane slike.
Usmerjenost Pokončno* Ležeče	Določite usmerjenost izvirnega dokumenta.
Velikost izvirnika Različne velikosti*	Nastavite velikost papirja izvirnika.
Strani Izklop* Daljši rob Krajši rob	Določite usmerjenost pri optičnem branju obeh strani dokumenta.
Ime datoteke	Poimenujte datoteko optično prebrane slike.
Opomba: Zvezdica (*) ob vrednosti označuje privzeto tovarniško nastavitvev.	

Napredna obdelava slik

Element menija	Opis
Ravnovesje barv Cijan – rdeča (0*) Magenta – zelena (0*) Rumena – modra (0*)	Prilagodite intenzivnost barv za cijan, magento in rumeno.
Samodejno zaznavanje barve Občutljivost na barvo (5*) Občutljivost na območje (5*) Bitna globina FTP (1-bitna*) Najnižja ločljivost optičnega branja (300 dpi*)	Konfigurirajte nastavitvev samodejnega zaznavanja barv.
Opomba: Zvezdica (*) ob vrednosti označuje privzeto tovarniško nastavitvev.	

Element menija	Opis
Kontrast Najboljše za vsebino* 0 1 2 3 4 5	Določite kontrast za optično prebrano sliko.
Odstranitev ozadja Stopnja (0*)	Iz izvirnika odstranite barvo ozadja ali šum slike.
Skeniraj od roba do roba Izklop* Vklop	Omogočite optično branje od roba do roba izvirnika.
Opomba: Zvezdica (*) ob vrednosti označuje privzeto tovarniško nastavitvev.	

Upravljanje skrbnika

Element menija	Opis
Besedilo privzeto 5–95 (75*)	Nastavite kakovost besedila na optično prebrani sliki.
Besedilo/fotografija privzeto 5–95 (75*)	Nastavite kakovost besedila in fotografij na optično prebrani sliki.
Fotografija privzeto 5–95 (50*)	Nastavite kakovost fotografije na optično prebrani sliki.
Dnevnik pošiljanja Natisni dnevnik* Ne natisni dnevnika Natisni samo za napako	Natisnite dnevnik pošiljanja za optično prebrane dokumente za FTP.
Vir papirja za dnevnik Pladenj [x] (1*) Večnamenski podajalnik	Določite vir papirja za tiskanje dnevnikov strežnikov FTP.
Skeniranje opravila po meri Izklop* Vklop	Nastavite tiskalnik, da optično prebere prvi niz izvornikov z navedenimi nastavitvami, naslednji niz pa z enakimi ali drugimi nastavitvami. Opomba: Ta element menija je prikazan samo, če je nameščen pogon ISD.
Predogled skeniranega dokumenta Izklop* Vklop	Prikažite predogled izvirnika. Opomba: Ta element menija je prikazan samo, če je nameščen pogon ISD.
Dovoli shranjevanje v obliki bližnjice Izklop Vklop*	Shranite naslov FTP kot bližnjico.
Opomba: Zvezdica (*) ob vrednosti označuje privzeto tovarniško nastavitvev.	

Pogon USB

Skeniranje s pogona Flash

Element menija	Opis
Oblika JPEG (.jpg) PDF (.pdf)* TIFF (.tif) XPS (.xps) TXT (.txt) RTF (.rtf) DOCX (.docx) XLSX (.xlsx) CSV (.csv)	Določite obliko datoteke za optično prebrano sliko.
Globalne nastavitve optičnega prepoznavanja znakov Prepoznani jeziki Samodejni zasuk (Izklop*) Odstranjevanje madežev (Izklop*) Samodejno povečanje kontrasta (Izklop*)	Konfigurirajte nastavitve optičnega prepoznavanja znakov (OCR). Opomba: Ta element menija je prikazan samo, če ste kupili in namestili rešitev za optično prepoznavanje znakov.
Nastavitve za PDF Različica PDF (1.5*) Arhivska različica (A-1a*) Zelo stisnjeno (Izklop*) Varno (Izklop*) Z možnostjo iskanja (Izklop*) Arhivsko (PDF/A) (Izklop*)	Konfigurirajte nastavitve datoteke PDF optično prebrane slike. Opombe: <ul style="list-style-type: none"> Možnosti Arhivska različica in Arhivsko (PDF/A) sta podprti samo, če je Različica PDF nastavljena na 1.4. Možnost Zelo stisnjeno je prikazana samo, če je nameščen inteligentni shranjevalni pogon (ISD).
Vrsta vsebine Besedilo Besedilo/fotografija* Grafike Fotografija	Izboljšajte rezultat natisa glede na vrsto vsebine izvornika.
Barvno Črno-belo Sivo Barvno* Samodejno	Nastavite tiskalnik, da zajame vsebino datoteke barvno ali črno-belo.
Ločljivost 75 dpi 150 dpi* 200 dpi 300 dpi 400 dpi 600 dpi	Nastavite ločljivost optično prebrane slike.
Opomba: Zvezdica (*) ob vrednosti označuje privzeto tovarniško nastavitvev.	

Element menija	Opis
Temnost 1–9 (5*)	Prilagodite temnost optično prebrane slike.
Usmerjenost Pokončno* Ležeče	Določite usmerjenost izvirnega dokumenta.
Velikost izvornika Različne velikosti*	Nastavite velikost papirja izvornika.
Strani Izklop* Daljši rob Krajši rob	Določite usmerjenost izvornika pri optičnem branju obeh strani dokumenta.
Ime datoteke	Poimenujte datoteko optično prebrane slike.
Opomba: Zvezdica (*) ob vrednosti označuje privzeto tovarniško nastavitvev.	

Napredna obdelava slik

Element menija	Opis
Ravnovesje barv Cijan – rdeča (0*) Magenta – zelena (0*) Rumena – modra (0*)	Prilagodite intenzivnost barv za cijan, magento in rumeno.
Samodejno zaznavanje barve Občutljivost na barvo (5*) Občutljivost na območje (5*) Bitna globina optičnega branja (1-bitna*) Najnižja ločljivost optičnega branja (300 dpi*)	Konfigurirajte nastavitvev samodejnega zaznavanja barv.
Kontrast Najboljše za vsebino* 0–5	Določite kontrast za optično prebrano sliko.
Odstranitev ozadja Stopnja (0*)	Iz izvornika odstranite barvo ozadja ali šum slike.
Skeniraj od roba do roba Izklop* Vklop	Izvornik optično preberite od roba do roba.
Opomba: Zvezdica (*) ob vrednosti označuje privzeto tovarniško nastavitvev.	

Upravljanje skrbnika

Element menija	Opis
Besedilo privzeto 5–95 (75*)	Nastavite kakovost besedila na optično prebrani sliki.
Opomba: Zvezdica (*) ob vrednosti označuje privzeto tovarniško nastavitvev.	

Element menija	Opis
Besedilo/fotografija privzeto 5–95 (75*)	Nastavite kakovost besedila in fotografij na optično prebrani sliki.
Fotografija privzeto 5–95 (50*)	Nastavite kakovost fotografije na optično prebrani sliki.
Skeniranje opravila po meri Izklop* Vklop	Nastavite tiskalnik, da optično prebere prvi niz izvornikov z navedenimi nastavitvami, naslednji niz pa z enakimi ali drugimi nastavitvami. Opomba: Ta element menija je prikazan samo, če je nameščen pogon ISD.
Predogled skeniranega dokumenta Izklop* Vklop	Prikažite predogled optičnega branja izvornika. Opomba: Ta element menija je prikazan samo, če je nameščen pogon ISD.
Opomba: Zvezdica (*) ob vrednosti označuje privzeto tovarniško nastavitvev.	

Tiskanje s pogona Flash

Element menija	Opis
Število kopij 1–9999 (1*)	Nastavite število kopij.
Vir papirja Pladenj [x] (1*) Večnamenski podajalnik Ročna izbira papirja Ročna izbira ovojnice	Nastavite vir papirja za tiskalno opravilo.
Zbiranje Izklop [1, 1, 1, 2, 2, 2] Vklop [1, 2, 1, 2, 1, 2]*	Zlasti pri tiskanju več kopij opravila zložite strani tiskalnega opravila po vrstnem redu.
Strani Enostransko* Obojestransko	Določite, ali naj tiskalnik tiska eno- ali obojestransko.
Slog obračanja Daljši rob* Krajši rob	Določite, katera stran papirja naj bo vezana pri obojestranskem tiskanju.
Strani na stran Izklop* 2 strani na stran 3 strani na stran 4 strani na stran 6 strani na stran 9 strani na stran 12 strani na stran 16 strani na stran	Tiskajte večstranske slike na eno stran papirja.
Opomba: Zvezdica (*) ob vrednosti označuje privzeto tovarniško nastavitvev.	

Element menija	Opis
Razporeditev strani na stran Vodoravno* Obratno vodoravno Obratno navpično Navpično	Določite položaj večstranskih slik pri uporabi menija Strani na stran.
Usmerjenost strani na stran Samodejno* Ležeče Pokončno	Določite usmerjenost večstranskih slik pri uporabi menija Strani na stran.
Obroba strani na stran Brez* Vidna	Natisnite obrobo okoli vsake slike strani pri uporabi menija Strani na stran.
Ločevalni listi Izklop* Med kopijami Med opravili Med stranmi	Med tiskanjem vstavite prazne ločevalne liste.
Vir ločevalnih listov Pladenj [x] (1*) Večnamenski podajalnik	Določite vir papirja za ločevalne liste.
Prazne strani Ne tiskaj* Tiskanje	V tiskalnem opravilu natisnite prazne strani.
Opomba: Zvezdica (*) ob vrednosti označuje privzeto tovarniško nastavitvev.	

Omrežje/vrata

Pregled omrežja

Element menija	Opis
Aktivna omrežna kartica Samodejno* Standardno omrežje Brezžično	Določite vrsto omrežne povezave.
Stanje omrežja	Prikažite stanje povezave omrežja tiskalnika.
Prikaži stanje omrežja v tiskalniku Izklop Vklon*	Na zaslonu prikažite stanje omrežja.
Hitrost, Obojestransko	Prikažite hitrost trenutno aktivne omrežne kartice.
IPv4	Prikažite naslov IPv4.
Opomba: Zvezdica (*) ob vrednosti označuje privzeto tovarniško nastavitvev.	

Element menija	Opis
Vsi naslovi IPv6	Prikažite vse naslove IPv6.
Ponastavi tiskalni strežnik Začni	Ponastavite vse aktivne omrežne povezave s tiskalnikom. Opomba: Ta nastavev odstrani vse nastavitve konfiguracije omrežja.
Časovna omejitev opraviła omrežja Izklop Vklop* (90 sekund)	Nastavite čas, preden tiskalnik prekliče omrežno tiskalno opravilo.
Stran s pasico Izklop* Vklop	Natisnite stran transparenta.
Skeniraj v obseg vrat računalnika	Določite veljaven obseg vrat za tiskalnike, zaščitene s požarnim zidom, ki blokira vrata.
Omogoči omrežne povezave Omogoči* Onemogoči	Omogočite ali onemogočite vse omrežne povezave.
Omogoči LLDP Izklop* Vklop	V tiskalniku omogočite protokol LLDP (Link Layer Discovery Protocol).
Opomba: Zvezdica (*) ob vrednosti označuje privzeto tovarniško nastavev.	

Brezžično

Opomba: Meni je na voljo samo pri tiskalnikih, ki so povezani z brezžičnim omrežjem, in tiskalnikih z brezžičnim omrežnim vmesnikom.

Element menija	Opis
Nastavev z mobilnim programom	Brezžično povezavo konfigurirajte z Lexmarkovim mobilnim pomočnikom.
Nastavev na plošči tiskalnika Izbira omrežja Dodaj brezžično omrežje Ime omrežja Omrežni način Infrastruktura Način varnosti brezžičnega omrežja Onemogočeno* WEP WPA2/WPA – osebno WPA2 – osebno	Brezžično povezavo konfigurirajte na nadzorni plošči.

Element menija	Opis
Wi-Fi Protected Setup Samodejno zaznavanje WPS-ja Izklop Vklop* Način zagona s pritiskom na gumb Način zagona s kodo PIN	Ustvarite brezžično omrežje in omogočite zaščito omrežja. Opombe: <ul style="list-style-type: none"> Možnost Samodejno zaznavanje WPS-ja je prikazana samo, če je Način varnosti brezžičnega omrežja nastavljen na WEP. Način zagona s pritiskom na gumb tiskalnik poveže z brezžičnim omrežjem tako, da v danem času pritisnete gumb na tiskalniku in dostopni točki (brezžičnem usmerjevalniku). Z možnostjo Način zagona s kodo PIN tiskalnik povežete v brezžično omrežje tako, da uporabite kodo PIN na tiskalniku in jo vnesete v nastavitve brezžične povezave dostopne točke.
Združljivost 802.11b/g/n (2,4 GHz)* 802.11a/b/g/n/ac (2,4 GHz/5 GHz) 802.11a/n/ac (5 GHz)	Določite standard brezžičnega omrežja. Opomba: Možnosti 802.11a/b/g/n/ac (2,4 GHz/5 GHz) in 802.11a/n/ac (5 GHz) sta prikazani samo, če je nameščena brezžična možnost.
Način varnosti brezžičnega omrežja Onemogočeno* WEP WPA2/WPA – osebno WPA2 – osebno 802.1x – RADIUS	Nastavite način varnosti povezave tiskalnika z brezžičnimi napravami.
Način preverjanje pristnosti WEP Samodejno* Odprto V skupni rabi	Nastavite vrsto protokola brezžičnega šifriranja (WEP) za tiskalnik. Opomba: Ta element menija je prikazan samo, ko je Način varnosti brezžičnega omrežja nastavljen na WEP.
Nastavite ključ WEP	Za varno brezžično povezavo določite geslo WEP.
WPA2/WPA – osebno AES	Brezžično varnost omogočite z zaščitenim brezžičnim dostopom (WPA). Opomba: Ta element menija je prikazan samo, ko je Način varnosti brezžičnega omrežja nastavljen na WPA2/WPA – osebno.
Nastavite ključ v vnaprejšnji skupni rabi	Nastavite geslo za varno brezžično povezavo.
WPA2 – osebno AES	Varnost brezžičnega omrežja omogočite z načinom WPA2. Opomba: Ta element menija je prikazan samo, ko je Način varnosti brezžičnega omrežja nastavljen na WPA2 – osebno.
Način šifriranja 802.1x WPA+ WPA2*	Varnost brezžičnega omrežja omogočite s standardom 802.1x. Opomba: Ta element menija je prikazan samo, ko je Način varnosti brezžičnega omrežja nastavljen na 802.1x – RADIUS.
IPv4 Omogoči DHCP Vklop* Izklop Nastavitev statičnega naslova IP Naslov IP Omrežna maska Prehod	Omogočite in konfigurirajte nastavitve protokola IPv4 v tiskalniku.

Element menija	Opis
IPv6 Omogoči IPv6 Vklop* Izklop Omogoči DHCPv6 Vklop Izklop* Samodejna konfiguracija naslova brez stanja Vklop* Izklop Naslov strežnika DNS Ročno dodeljen naslov IPv6 Ročno dodeljen usmerjevalnik IPv6 Predpona naslova Vsi naslovi IPv6 Vsi naslovi usmerjevalnika IPv6	Omogočite in konfigurirajte nastavitve protokola IPv6 v tiskalniku.
Naslov omrežja UAA LAA	Oglejte si omrežne naslove.
PCL SmartSwitch Izklop Vklop*	Nastavite tiskalnik, da samodejno preklopi na emulacijo PCL, ko to zahteva tiskalno opravilo, ne glede na privzeti jezik tiskalnika. Opomba: Če je PCL SmartSwitch izklopljen, tiskalnik ne pregleda dohodnih podatkov in uporablja privzeti jezik tiskalnika, ki je določen v meniju Nastavitve.
PS SmartSwitch Izklop Vklop*	Nastavite tiskalnik, da samodejno preklopi na emulacijo PS, ko to zahteva tiskalno opravilo, ne glede na privzeti jezik tiskalnika. Opomba: Če je PS SmartSwitch izklopljen, tiskalnik ne pregleda dohodnih podatkov in uporablja privzeti jezik tiskalnika, ki je določen v meniju Nastavitve.
Shranjevanje opravila v medpomnilnik Vklop Izklop*	Tiskalna opravila pred tiskanjem začasno shranite na inteligentni shranjevalni pogon (ISD). Opomba: Ta element menija je prikazan samo, če je nameščen pogon ISD.
Dvojiški PS za Mac Samodejno* Vklop Izklop	Nastavite tiskalnik za obdelavo tiskalnih opravil v dvojiškem jeziku PostScript v napravah Macintosh. Opombe: <ul style="list-style-type: none"> Vklop sproži obdelavo neobdelanih tiskalnih opravil v dvojiškem jeziku PostScript. Izklop filtrira tiskalna opravila z uporabo standardnega protokola.

Wi-Fi Direct

Opomba: Meni je na voljo samo pri tiskalnikih, ki so povezani z brezžičnim omrežjem, in tiskalnikih z brezžičnim omrežnim vmesnikom.

Element menija	Opis
Omogoči Wi-Fi Direct Vklop Izklop*	Tiskalnik nastavite tako, da se bo neposredno povezal z napravami Wi-Fi.
Ime za Wi-Fi Direct	Določite ime za omrežje Wi-Fi Direct.
Geslo za Wi-Fi Direct	Določite geslo za preverjanje pristnosti in veljavnosti uporabnikov brezžične povezave.
Pokaži geslo na nastavitveni strani Izklop Vklop*	Pokažite Geslo za Wi-Fi Direct v možnosti Stran z omrežnimi nastavitvami.
Želena številka kanala 1–11 Samodejno*	Nastavite želeni kanal brezžičnega omrežja.
Naslov IP lastnika skupine	Določite naslov IP lastnika skupine.
Samodejno sprejmi zahteve s pritiskom gumba Izklop* Vklop	Samodejno sprejmite zahteve za povezavo v omrežje. Opomba: Samodejni sprejem odjemalcev ni zaščiten.
Opomba: Zvezdica (*) ob vrednosti označuje privzeto tovarniško nastavitvev.	

AirPrint

Opomba: Ta meni je prikazan samo v vdelanem spletnem strežniku.

Element menija	Opis
Vse funkcije AirPrint	Oglejte si stanje tiskalnika za AirPrint.
Omogoči AirPrint Vklop* Izklop	Omogočite funkcijo AirPrint. Opomba: Ta element menija je prikazan samo, če je internetni protokol tiskanja (IPP) ali mDNS onemogočen.
Omogoči iBeacon Vklop Izklop*	Omogočite funkcijo iBeacon.
Ime Bonjour	Navedite oznako in mesto tiskalnika.
Ime organizacije	
Organizacijska enota	
Mesto tiskalnika	
Zemljepisna širina tiskalnika	
Zemljepisna dolžina tiskalnika	
Nadmorska višina	
Več možnosti	
Opomba: Zvezdica (*) ob vrednosti označuje privzeto tovarniško nastavitvev.	

Upravljanje mobilnih storitev

Element menija	Opis
Omogoči tiskanje IPP Vklop* Izklop	Dovolite tiskanje iz mobilnih naprav z internetnim protokolom tiskanja (IPP).
Omogoči faksiranje IPP Vklop* Izklop	Dovolite pošiljanje faksov z internetnim protokolom tiskanja (IPP).
Omogoči IPP prek povezave USB Vklop* Izklop	Dovolite opravila tiskanja ali optičnega branja prek povezave USB.
Omogoči optično branje Vklop* Izklop	Dovolite optično branje s protokolom eSCL.
Omogoči odkrivanje Mopria Vklop* Izklop	Dovolite, da naprave, ki omogočajo storitev Mopria, zaznajo tiskalnik.
Opomba: Zvezdica (*) ob vrednosti označuje privzeto tovarniško nastavitvev.	

Ethernet

Element menija	Opis
Hitrost omrežja	Pokažite hitrost aktivne omrežne kartice.
IPv4 Omogoči DHCP (Vklop*) Nastavitve statičnega naslova IP	Konfigurirajte nastavitve IPv4.
IPv6 Omogoči IPv6 (Vklop*) Omogoči DHCPv6 (Izklop*) Samodejna konfiguracija naslova brez stanja (Vklop*) Naslov strežnika DNS Ročno dodeljen naslov IPv6 Ročno dodeljen usmerjevalnik IPv6 Predpona naslova (64*) Vsi naslovi IPv6 Vsi naslovi usmerjevalnika IPv6	Konfigurirajte nastavitve IPv6.
Naslov omrežja UAA LAA	Določite naslov omrežja.
Opomba: Zvezdica (*) ob vrednosti označuje privzeto tovarniško nastavitvev.	

Element menija	Opis
PCL SmartSwitch Izklop Vklop*	Nastavite tiskalnik, da samodejno preklopi na emulacijo PCL, ko to zahteva tiskalno opravilo, ne glede na privzeti jezik tiskalnika. Opomba: Če je ta nastavitev onemogočena, tiskalnik ne pregleda dohodnih podatkov in uporablja privzeti jezik tiskalnika, ki je določen v meniju Nastavitvev.
PS SmartSwitch Izklop Vklop*	Nastavite tiskalnik, da samodejno preklopi na emulacijo PostScript, ko to zahteva tiskalno opravilo, ne glede na privzeti jezik tiskalnika. Opomba: Če je ta nastavitev onemogočena, tiskalnik ne pregleda dohodnih podatkov in uporablja privzeti jezik tiskalnika, ki je določen v meniju Nastavitvev.
Shranjevanje opravila v medpomnilnik Izklop* Vklop	Tiskalna opravila pred tiskanjem začasno shranite na inteligentni shranjevalni pogon (ISD). Opomba: Ta element menija je prikazan samo, če je nameščen pogon ISD.
Dvojiški PS za Mac Samodejno* Vklop Izklop	Nastavite tiskalnik za obdelavo tiskalnih opravil v dvojiškem jeziku PostScript v napravah Macintosh. Opombe: <ul style="list-style-type: none"> • Pri možnosti Samodejno tiskalnik obdelava tiskalna opravila iz računalnikov z operacijskim sistemom Windows ali Macintosh. • Pri možnosti Izklop tiskalnik filtrira tiskalna opravila PostScript z uporabo standardnega protokola.
Energijsko učinkovit ethernet Vklop Izklop Samodejno*	Zmanjšajte porabo energije, ko tiskalnik ne prejema podatkov iz ethernetnega omrežja.
Opomba: Zvezdica (*) ob vrednosti označuje privzeto tovarniško nastavitvev.	

TCP/IP

Opomba: Ta meni najdete samo v omrežnih tiskalnikih ali tiskalnikih, ki so povezani s tiskalnimi strežniki.

Element menija	Opis
Nastavi ime gostitelja	Nastavite ime trenutnega gostitelja TCP/IP.
Ime domene	Nastavite ime domene.
Dovoli odjemalcem DHCP/BOOTP posodobitev strežnika NTP Vklop* Izklop	Dovolite odjemalcem DHCP in BOOTP, da za tiskalnik posodobijo nastavitve NTP.
Ime ničelne konfiguracije	Določite ime storitve za omrežje brez konfiguracije.
Omogoči samodejni IP Izklop Vklop*	Samodejno dodelite naslove IP.
Naslov strežnika DNS	Določite naslov trenutnega strežnika DNS (Domain Name System).
Opomba: Zvezdica (*) ob vrednosti označuje privzeto tovarniško nastavitvev.	

Element menija	Opis
Pomožni naslov strežnika DNS	Določite pomožna naslova strežnika DNS.
Pomožni naslov strežnika DNS 2	
Pomožni naslov strežnika DNS 3	
Vrstni red iskanja domen	Določite seznam z imeni domen za iskanje tiskalnika in njegovih virov, ki so v različnih domenah v omrežju.
Omogoči DDNS Izklop* Vklop	Posodobite nastavitve dinamičnega DNS.
DDNS TTL	Določite trenutne nastavitve DDNS.
Privzeti TTL	
Čas osvežitve DDNS	
Omogoči mDNS Izklop Vklop*	Posodobite nastavitve DNS za večvrstno oddajanje.
Naslov strežnika WINS	Določite naslov strežnika za storitev WINS (Windows Internet Name Service).
Omogoči BOOTP Izklop* Vklop	Dovolite, da protokol BOOTP dodeli naslov IP tiskalnika.
Seznam omejenih strežnikov	Določite naslove IP, ki imajo omogočeno komunikacijo s tiskalnikom prek TCP/IP. Opombe: <ul style="list-style-type: none"> • Posamezne naslove IP ločite z vejico. • Vnesete lahko največ 50 naslovov IP.
Možnosti seznama omejenih strežnikov Blokiraj vsa vrata* Blokiraj samo tiskanje Blokiraj samo tiskanje in HTTP	Določite možnost dostopa za naslove IP, ki niso na seznamu.
MTU 256–1500 Ethernet (1500*)	Določite parameter MTU (največja enota prenosa) za povezave TCP.
Vrata Raw za tiskanje 1–65535 (9100*)	Določite število vrat Raw za tiskalnike, povezane v omrežje.
Največja hitrost odhodnega prometa Izklop* Vklop	Nastavite največjo hitrost prenosa tiskalnika. Opomba: Ko je omogočena, je možnost za to nastavitvev 100–1.000.000 kilobitov/sekundo.
Podpora za TLS Omogoči TLSv1.0 (Izklop) Omogoči TLSv1.1 (Izklop*) Omogoči TLSv1.2 (Vklop*)	Omogoči protokol Varnost na prenosni plasti (TLS).
Seznam šifer SSL	Določite algoritme šifre, ki naj se uporabijo za povezave SSL ali TLS.
Opomba: Zvezdica (*) ob vrednosti označuje privzeto tovarniško nastavitvev.	

SNMP

Opomba: Ta meni najdete samo v omrežnih tiskalnikih ali tiskalnikih, ki so povezani s tiskalnimi strežniki.

Element menija	Opis
SNMP različic 1 in 2c Omogočeno Izklop Vklop* Dovoli nabor SNMP Izklop Vklop* Omogoči PPM MIB Izklop Vklop* Skupnost SNMP	Konfigurirajte protokol SNMP (protokol za preprosto omrežno upravljanje) različic 1 in 2c za namestitev gonilnikov in programov.
SNMP različice 3 Omogočeno Izklop Vklop* Ime konteksta Nastavi poverilnice za branje/pisanje Uporabniško ime Geslo za preverjanje pristnosti Geslo za zasebnost Nastavi poverilnice samo za branje Uporabniško ime Geslo za preverjanje pristnosti Geslo za zasebnost Preverjanje pristnosti, razpršitev MD5 SHA1* Najnižja raven preverjanja pristnosti Brez preverjanja pristnosti, brez zasebnosti Preverjanje pristnosti, brez zasebnosti Preverjanje pristnosti, zasebnost* Algoritem zasebnosti DES AES-128*	Konfigurirajte protokol SNMP različice 3 za varno namestitev in posodobitev tiskalnika.
Opomba: Zvezdica (*) ob vrednosti označuje privzeto tovarniško nastavitvev.	

IPSec

Opomba: Ta meni najdete samo v omrežnih tiskalnikih ali tiskalnikih, ki so povezani s tiskalnimi strežniki.

Element menija	Opis
Omogoči IPsec Izklop* Vklop	Omogočite protokol IPsec (Internet Protocol Security).
Osnovna konfiguracija Privzeto* Združljivost Varno	Nastavite osnovno konfiguracijo protokola IPsec. Opomba: Ta element menija je prikazan samo, ko je možnost Omogoči IPsec nastavljena na Vklop.
Predlog za skupino DH (Diffie-Hellman) modp2048 (14)* modp3072 (15) modp4096 (16) modp6144 (17)	Nastavite osnovno konfiguracijo protokola IPsec. Opomba: Ta element menija je prikazan samo, ko je Osnovna konfiguracija nastavljena na Združljivost.
Predlagan način šifriranja 3DES AES*	Nastavite način šifriranja. Opomba: Ta element menija je prikazan samo, ko je Osnovna konfiguracija nastavljena na Združljivost.
Predlagan način preverjanja pristnosti SHA1 SHA256* SHA512	Nastavite način preverjanja pristnosti. Opomba: Ta element menija je prikazan samo, ko je Osnovna konfiguracija nastavljena na Združljivost.
Življenjska doba za IKE SA (ure) 1 2 4 8 24*	Določite obdobje poteka za IKE SA. Opomba: Ta element menija je prikazan samo, ko je Osnovna konfiguracija nastavljena na Varno.
Življenjska doba za IPsec SA (ure) 1 2 4 8* 24	Določite obdobje poteka za IPsec SA. Opomba: Ta element menija je prikazan samo, ko je Osnovna konfiguracija nastavljena na Varno.
Potrdilo naprave IPsec	Določite potrdilo IPsec. Opomba: Ta element menija je prikazan samo, ko je možnost Omogoči IPsec nastavljena na Vklop.
Povezave, preverjene s ključem v vnaprejšnji skupni rabi gostitelj [x]	Konfigurirajte preverjene povezave tiskalnika. Opomba: Ti elementi menija so prikazani samo, ko je možnost Omogoči IPsec nastavljena na Vklop.
Potrjevanje preverjenih povezav gostitelj [x] Naslov[/podomrežje]	
Opomba: Zvezdica (*) ob vrednosti označuje privzeto tovarniško nastavitvev.	

802.1x

Opomba: Ta meni najdete samo v omrežnih tiskalnikih ali tiskalnikih, ki so povezani s tiskalnimi strežniki.

Element menija	Opis
Aktivno Izklop* Vklop	Tiskalnik naj se poveže v omrežja, za katere je potrebno preverjanje pristnosti, preden je dovoljen dostop.
Preverjanje pristnosti 802.1x Ime za prijavo v napravo Geslo za prijavo v napravo Preveri veljavnost potrdila strežnika (Vklop*) Omogoči dnevnik dogodkov (Izklop*) Potrdilo naprave 802.1x	Konfigurirajte nastavitve za preverjanje pristnosti povezave 802.1x.
Dovoljeni mehanizmi preverjanja pristnosti EAP-MD5 (Vklop*) EAP-MSCHAPv2 (Vklop*) LEAP (Vklop*) PEAP (Vklop*) EAP-TLS (Vklop*) EAP-TTLS (Vklop*) Način preverjanja pristnosti TTLS (MSCHAPv2*)	Konfigurirajte dovoljene mehanizme preverjanja pristnosti za povezavo 802.1x.
Opomba: Zvezdica (*) ob vrednosti označuje privzeto tovarniško nastavitvev.	

Konfiguracija LPD

Opomba: Ta meni najdete samo v omrežnih tiskalnikih ali tiskalnikih, ki so povezani s tiskalnimi strežniki.

Element menija	Opis
Časovna omejitev LPD 0–65.535 sekund (90*)	Nastavite časovno omejitev, da preprečite, da bi strežnik Line Printer Daemon (LPD) predolgo čakal na neodzivna ali neveljavna tiskalna opravila.
Stran transparenta LPD Izklop* Vklop	Natisnite stran s pasico za vsa tiskalna opravila LPD. Opomba: Stran s pasico je prva stran v tiskalnem opravilu, ki se uporablja za ločevanje tiskalnih opravil in za prepoznavanje pošiljatelja zahteve za tiskalno opravilo.
Stran z repom LPD Izklop* Vklop	Natisnite stran z repom za vsa tiskalna opravila LPD. Opomba: Stran z repom je zadnja stran v tiskalnem opravilu.
Pretvorba pomika v novo vrstico LPD Izklop* Vklop	Omogočite pretvorbo pomika v novo vrstico. Opomba: Pomik v novo vrstico je mehanizem, ki tiskalniku posreduje ukaz, naj položaj kazalca premakne v prvi položaj v isti vrstici.
Opomba: Zvezdica (*) ob vrednosti označuje privzeto tovarniško nastavitvev.	

Nastavitve HTTP/FTP

Element menija	Opis
Namestniški strežnik Naslov IP posredniškega strežnika HTTP Privzeta IP vrata HTTP Naslov IP posredniškega strežnika FTP Privzeta IP vrata FTP Preverjanje pristnosti Uporabniško ime Geslo Lokalne domene	Konfigurirajte nastavitve strežnikov HTTP in FTP.
Ostale nastavitve Omogoči strežnik HTTP (Vklop*)	Dostopajte do vdelanega spletnega strežnika za nadzor in upravljanje s tiskalnikom.
Ostale nastavitve Omogoči HTTPS (Vklop*)	Omogočite zaščito protokola HTTPS (Hypertext Transfer Protocol Secure) za šifriranje prenosa podatkov v tiskalni strežnik in iz njega.
Ostale nastavitve Prisili povezave HTTPS (Izklop*)	Tiskalnik prisilite v uporabo povezav HTTPS.
Ostale nastavitve Omogoči FTP/TFTP (Vklop*)	Pošiljajte datoteke prek FTP/TFTP.
Ostale nastavitve Potrdilo naprave HTTPS (privzeto*)	Oglejte si potrdilo naprave HTTP, ki se uporablja v tiskalniku.
Ostale nastavitve Časovna omejitev za zahteve HTTP/FTP (30*)	Določite, koliko časa mora preteči, preden se prekine povezava s strežnikom.
Ostale nastavitve Ponovni poskusi za zahteve HTTP/FTP (3*)	Določite število ponovnih poskusov povezave s strežnikom HTTP/FTP.
Opomba: Zvezdica (*) ob vrednosti označuje privzeto tovarniško nastavitvev.	

ThinPrint

Element menija	Opis
Omogoči ThinPrint Izklop* Vklop	Tiskajte prek ThinPrinta.
Številka vrat 4000–4999 (4000*)	Nastavite številko vrat za strežnik ThinPrint.
Pasovna širina (biti/s) 100–1.000.000 (0*)	Nastavite hitrost prenosa podatkov v okolju ThinPrint.
Velikost paketa (kilobajti) 0–64000 (0*)	Nastavite velikost paketa za prenos podatkov.
Opomba: Zvezdica (*) ob vrednosti označuje privzeto tovarniško nastavitvev.	

USB

Element menija	Opis
PCL SmartSwitch Izklop Vkllop*	Nastavite tiskalnik, da preklopi na emulacijo PCL, ko to zahteva tiskalno opravilo, prejeto prek vrat USB, ne glede na privzeti jezik tiskalnika. Opomba: Če je ta nastavev onemogočena, tiskalnik ne pregleda dohodnih podatkov in uporablja privzeti jezik tiskalnika, ki je določen v meniju Nastavitvev.
PS SmartSwitch Izklop Vkllop*	Nastavite tiskalnik, da preklopi na emulacijo PostScript, ko to zahteva tiskalno opravilo, prejeto prek vrat USB, ne glede na privzeti jezik tiskalnika. Opomba: Če je ta nastavev onemogočena, tiskalnik ne pregleda dohodnih podatkov in uporablja privzeti jezik tiskalnika, ki je določen v meniju Nastavitvev.
Shranjevanje opravila v medpomnilnik Izklop* Vkllop	Tiskalna opravila pred tiskanjem začasno shranite na inteligentni shranjevalni pogon (ISD). Opomba: Ta element menija je prikazan samo, če je nameščen pogon ISD.
Dvojiški PS za Mac Samodejno* Vkllop Izklop	Nastavite tiskalnik za obdelavo tiskalnih opravil v dvojiškem jeziku PostScript v napravah Macintosh. Opombe: <ul style="list-style-type: none"> • Pri možnosti Samodejno tiskalnik obdelava tiskalna opravila iz računalnikov z operacijskim sistemom Windows ali Macintosh. • Pri možnosti Izklop tiskalnik filtrira tiskalna opravila PostScript z uporabo standardnega protokola.
Omogoči vrata USB Izklop Vkllop*	Omogočite sprednja vrata za pogon USB.
Opomba: Zvezdica (*) ob vrednosti označuje privzeto tovarniško nastavitvev.	

Omeji dostop do zunanjega omrežja

Element menija	Opis
Omeji dostop do zunanjega omrežja Izklop* Vkllop	Omejite dostop do omrežnih mest.
Naslov zunanjega omrežja	Določite omrežne naslove z omejenim dostopom.
E-poštni naslov za obveščanje	Določite e-poštni naslov za pošiljanje obvestil o zabeleženih dogodkih.
Pogostost preverjanja dosegljivosti 1–300 (10*)	Določite interval omrežne poizvedbe v sekundah.
Zadeva	Določite zadevo in sporočilo e-poštnega obvestila.
Sporočilo	
Opomba: Zvezdica (*) ob vrednosti označuje privzeto tovarniško nastavitvev.	

Varnost

Načini prijave

Upravljanje dovoljenj

Element menija	Opis
<p>Dostop do funkcije</p> <ul style="list-style-type: none"> Dostop do imenika v programih Sprememba imenika Upravljanje bližnjic Ustvarjanje profilov Upravljanje zaznamkov Tiskanje s pogona Flash Skeniranje s pogona Flash Funkcija kopiranja E-poštna funkcija Funkcija faksa Funkcija vrat FTP Sprosti zadržane fakse Dostop do zadržanih opravil Uporabi profile Prekliči opravila v napravi Sprememba jezika Internetni protokol tiskanja (IPP) Začni optično brati na daljavo Črno-belo tiskanje Barvno tiskanje Omrežna mapa – optično branje 	<p>Upravljanje dostop do funkcij tiskalnika.</p> <p>Opomba: Nekateri elementi menija so prikazani samo, če je nameščen inteligentni shranjevalni pogon.</p>
<p>Skrbniški meniji</p> <ul style="list-style-type: none"> Meni Varnost Meni Omrežje/vrata Meni za papir Meni za poročila Meni za konfiguracijo funkcij Meni za potrošni material Meni kartice z možnostmi Meni SE Meni za napravo 	<p>Upravljanje dostop do nastavitvev menijev tiskalnika.</p>

Element menija	Opis
Upravljanje naprave Oddaljeno upravljanje Posodobitve vgrajene programske opreme Konfiguracija programov Zaklep nadzorne plošče Dostop do vdelanega spletnega strežnika Uvozi/izvozi vse nastavitve Brisanje ob koncu uporabe Včlanitev v storitve v oblaku	Upravljanje dostop do možnosti za upravljanje tiskalnika.
Programi Novi programi Diaprojekcija Spremeni ozadje Ohranjevalnik zaslona Kopiranje kartic Središče za optično branje Središče za optično branje – po meri [X]	Upravljanje dostop do programov tiskalnika.

Lokalni računi

Element menija	Opis
Upravljalj skupine/dovoljenja	Prikaz seznama vseh shranjenih skupin v tiskalniku.
Dodaj uporabnika Uporabniško ime/geslo Uporabniško ime Geslo PIN	Ustvarite lokalne račune in določite njihov dostop do funkcij tiskalnika, skrbniških menijev, možnosti za upravljanje tiskalnika in programov.

Razporeditev naprav USB

Element menija	Opis
Razporedi Dodaj nov razpored	Razporedite dostop do sprednjih vrat USB.

Dnevnik nadzora varnosti

Element menija	Opis
Omogoči nadzor Izklop* Vklop	Zabeležite dogodke v dnevnik nadzora varnosti in oddaljeni syslog.
Omogoči oddaljen syslog Izklop* Vklop	Pošljite dnevnik nadzora v oddaljeni strežnik.
Opomba: Zvezdica (*) ob vrednosti označuje privzeto tovarniško nastavitvev.	

Element menija	Opis
Strežnik oddaljenega sysloga	Določite strežnik oddaljenega sysloga.
Vrata oddaljenega sysloga 1–65.535 (514*)	Določite vrata oddaljenega sysloga.
Način oddaljenega sysloga Običajen UDP* Stunnel	Določite metodo sysloga za prenos zabeleženih dogodkov v oddaljeni strežnik.
Možnost oddaljenega sysloga 0 – Sporočila jedra 1 – Sporočila na ravni uporabnika 2 – Poštni sistem 3 – Sistemski demoni 4 – Sporočila o varnosti/avtorizaciji* 5 – Sporočila, ki so jih interno generirali syslogi 6 – Podsystem tiskalnika vrstic 7 – Podsystem novic omrežja 8 – Podsystem UUCP 9 – Demon ure 10 – Sporočila o varnosti/avtorizaciji 11 – Demon FTP 12 – Podsystem NTP 13 – Nadzor dnevnika 14 – Opozorilo dnevnika 15 – Demon ure 16 – Lokalna uporaba 0 (local0) 17 – Lokalna uporaba 1 (local1) 18 – Lokalna uporaba 2 (local2) 19 – Lokalna uporaba 3 (local3) 20 – Lokalna uporaba 4 (local4) 21 – Lokalna uporaba 5 (local5) 22 – Lokalna uporaba 6 (local6) 23 – Lokalna uporaba 7 (local7)	Določite kodo pripomočka, ki jo tiskalnik uporablja pri pošiljanju dogodkov iz dnevnika v oddaljeni strežnik.
Resnost dogodkov za zapis v dnevnik 0 – Nujni primer 1 – Alarm 2 – Kritično 3 – Napaka 4 – Opozorilo* 5 – Opomba 6 – Informativno 7 – Odpravljanje napak	Določite raven prioritete za prekinitev beleženja sporočil in dogodkov.
Nezabeleženi dogodki oddaljenega sysloga Izklop* Vklop	Vse dogodke, ne glede na stopnjo resnosti, pošljite v oddaljeni strežnik.
Opomba: Zvezdica (*) ob vrednosti označuje privzeto tovarniško nastavitvev.	

Element menija	Opis
Skrbniški e-poštni naslov	Po e-pošti pošljite skrbniku obvestilo o zabeleženih dogodkih.
Po e-pošti pošlji opozorilo o izbrisnem dnevniku Izklop* Vklop	Po e-pošti pošljite skrbniku obvestilo v primeru izbrisa vnosa v dnevniku.
Po e-pošti pošlji opozorilo o ovitem dnevniku Izklop* Vklop	Po e-pošti pošljite skrbniku obvestilo, ko se dnevnik zapolni in začne prepisovati najstarejše vnose.
Zabeleži celotno vedenje Ovij najstarejše vnose* Po e-pošti pošlji dnevnik, nato pa izbriši vse vnose	Razrešite težave s shranjevanjem dnevnikov, ko dnevnik zapolni dodeljeni pomnilnik.
Po e-pošti pošlji opozorilo o % napolnjenosti Izklop* Vklop	Po e-pošti pošljite skrbniku obvestilo, ko dnevnik zapolni dodeljeni pomnilnik.
Raven opozorila o % napolnjenosti 1–99 (90*)	
Po e-pošti pošlji opozorilo o izvoženem dnevniku Izklop* Vklop	Po e-pošti pošljite skrbniku obvestilo v primeru izvoza dnevnika.
Po e-pošti pošlji opozorilo o spremembi nastavitve dnevnika Izklop* Vklop	Po e-pošti pošljite skrbniku obvestilo v primeru nastavitve možnosti Omogoči nadzor.
Zaključki vrstic dnevnika LF (\n)* CR (\r) CRLF (\r\n)	Določite, kako je v datoteki dnevnika zaključena vsaka vrstica.
Digitalno podpiši izvoze Izklop* Vklop	Dodajte digitalni podpis v vsako izvoženo datoteko dnevnika.
Počisti dnevnik	Izbrišite vse dnevnikove nadzora.
Izvozi dnevnik Syslog (RFC 5424) Syslog (RFC 3164) CSV	Izvozite varnostni dnevnik na bliskovni pogon.
Opomba: Zvezdica (*) ob vrednosti označuje privzeto tovarniško nastavitvev.	

Omejitve za prijave

Element menija	Opis
Neuspešne prijave 1–10 (3*)	Določite, kolikokrat se lahko uporabnik neuspešno poskusi prijaviti, preden mu je blokiran dostop.
Opomba: Zvezdica (*) ob vrednosti označuje privzeto tovarniško nastavitvev.	

Element menija	Opis
Časovni okvir napake 1–60 minut (5*)	Določite časovni okvir med neuspešnimi poskusi prijave uporabnika in blokado dostopa.
Čas blokade 1–60 minut (5*)	Določite trajanje blokade.
Časovna omejitev za prijavo v spletu 1–120 minut (10*)	Določite, po kolikšnem času je uporabnik samodejno odjavljen v primeru oddaljene prijave.
Opomba: Zvezdica (*) ob vrednosti označuje privzeto tovarniško nastavitvev.	

Nastavitev zaupnega tiskanja

Element menija	Opis
Omejitev neveljavnih kod PIN 2–10	Nastavite največje dovoljeno število vnosov neveljavne kode PIN. Opomba: Ko je omejitev dosežena, se vsa tiskalna opravila za to uporabniško ime izbrišejo.
Potek zaupnega opravila Izklop* 1 ura 4 ure 24 ur 1 teden	Nastavite rok za vsako zadržano opravilo, preden se samodejno izbriše iz inteligentnega shranjevalnega pogona. Opomba: Zadržano opravilo je lahko vrste Zaupno, Ponovno, Rezervirano ali Preveri.
Potek ponovnega opravila Izklop* 1 ura 4 ure 24 ur 1 teden	Nastavite čas poteka za tiskalno opravilo, ki ga želite ponoviti.
Potek opravila za preverjanje Izklop* 1 ura 4 ure 24 ur 1 teden	Nastavite čas poteka za tiskanje enega izvoda opravila za oceno kakovosti pred tiskanjem preostalih izvodov.
Potek rezerviranega opravila Izklop* 1 ura 4 ure 24 ur 1 teden	Nastavite čas poteka za opravila, ki jih želite shraniti v tiskalnik za kasnejše tiskanje.
Zahtevaj zadržanje vseh opravil Izklop* Vklop	Nastavite, ali želite, da tiskalnik zadrži vsa tiskalna opravila.
Opomba: Zvezdica (*) ob vrednosti označuje privzeto tovarniško nastavitvev.	

Element menija	Opis
Ohrani podvojene dokumente Izklop* Vklop	Tiskalnik nastavite, da ohrani vse dokumente z enakim imenom datoteke.
Opomba: Zvezdica (*) ob vrednosti označuje privzeto tovarniško nastavitvev.	

Šifriranje diska

Opomba: Ta meni je prikazan samo, če je nameščen inteligentni shranjevalni pogon.

Element menija	Opis
Inteligentni shranjevalni pogon	Prikaže stanje šifriranja inteligentnega shranjevalnega pogona.

Brisanje začasnih podatkovnih datotek

Element menija	Opis
Shranjeno v vgrajenem pomnilniku Izklop* Vklop	Izbrišite vse datoteke, ki so shranjene v pomnilniku tiskalnika.
Opomba: Zvezdica (*) ob vrednosti označuje privzeto tovarniško nastavitvev.	

Nastavitve strežnika LDAP za rešitve

Element menija	Opis
Upoštevanje napotil LDAP Izklop* Vklop	Poiščite različne strežnike v domeni za račun prijavljenega uporabnika.
Preverjanje potrdila LDAP Da Ne*	Omogočite preverjanje potrdil LDAP.

Ostalo

Element menija	Opis
Zaščitene funkcije Pokaži* Skrij	Prikažite vse funkcije, ki jih nadzor dostopa do funkcij (FAC) ščiti, ne glede na varnostno dovoljenje, ki ga ima uporabnik. Opomba: Možnost Skrij prikaže samo funkcije, zaščitene z nadzorom dostopa do funkcij, do katerih ima uporabnik dostop.
Dovoljenje za tiskanje Izklop* Vklop	Pred tiskanjem se mora uporabnik prijaviti.
Opomba: Zvezdica (*) ob vrednosti označuje privzeto tovarniško nastavitvev.	

Element menija	Opis
Privzeta prijava za dovoljenje za tiskanje Uporabniško ime/geslo* Uporabniško ime	Nastavite privzeto prijavo za Dovoljenje za tiskanje.
Preskok ponastavitve varnosti Omogoči dostop za goste* Brez učinka	Določite dostop uporabnikov do tiskalnika. Opombe: <ul style="list-style-type: none"> Možnost Omogoči dostop za goste omogoča obnovitev naprave, če izgubite skrbniško geslo. Če se pojavi ta težava, se obrnite na program za podporo strankam. Možnost Brez učinka preprečuje uporabo varnostnega preskoka za obnovitev naprave.
Za uporabniške podatke uporabi inteligentni shranjevalni pogon Izklop Vklon*	Omogočite inteligentni shranjevalni pogon za shranjevanje uporabniških podatkov.
Najmanjša dolžina gesla 0–32 (0*)	Določite dolžino gesla.
Omogoči razkritje gesla/PIN-a Izklop* Vklon	Prikažite geslo ali osebno identifikacijsko številko.
Opomba: Zvezdica (*) ob vrednosti označuje privzeto tovarniško nastavitvev.	

Storitve v oblaku

Včlanitev v storitve v oblaku

Element menija	Opis
Ogled več informacij	Oglejte si dodatne informacije o uporabi Lexmarkovih storitev v oblaku.
Omogoči komunikacijo z Lexmarkovimi storitvami v oblaku Izklop* Vklon	Omogočite komuniciranje tiskalnika z Lexmarkovimi storitvami v oblaku.
Ogled trenutnega stanja	Oglejte si stanje povezave med tiskalnikom in Lexmarkovimi storitvami v oblaku.
Opomba: Zvezdica (*) ob vrednosti označuje privzeto tovarniško nastavitvev.	

Poročila

Stran z menijskimi nastavitvami

Element menija	Opis
Stran z menijskimi nastavitvami	Natisnite poročilo z meniji tiskalnika.

Naprava

Naprava

Element menija	Opis
Informacije o napravi	Natisnite poročilo z informacijami o tiskalniku.
Statistika naprave	Natisnite poročilo o uporabi tiskalnika in stanju potrošnega materiala.
Seznam profilov	Natisnite seznam profilov, shranjenih v tiskalniku.
Poročilo o sredstvih	Natisnite diagnostično orodje za težave s tiskanjem. Opomba: Da ne bi obrezali vsebine, poročilo natisnite na papir velikosti Letter ali A4.

Tiskanje

Element menija	Opis
Natisni pisave Pisave PCL Pisave PS	Natisnite vzorce in podatke o pisavah, ki so na voljo v posameznem jeziku tiskalnika.
Natisni predstavitev Predstavitvena stran	Natisnite stran, na kateri bodo prikazane zmožnosti tiskalnika.
Natisni imenik	Natisnite vire, ki so shranjeni na bliskovnem pogonu ali v inteligentnem shranjevalnem pogonu (ISD). Opomba: Ta element menija je prikazan samo, če je nameščen bliskovni pogon ali pogon ISD.

Bližnjice

Element menija	Opis
Vse bližnjice	Natisnite poročilo s seznamom bližnjic, ki so shranjene v tiskalniku.
Bližnjice za opravila pošiljanja faksov	
Bližnjice za kopiranje	
Bližnjice do elektronske pošte	
Bližnjice za opravila, povezana s strežnikom FTP	
Bližnjice omrežnih map	

Faks

Opomba: Ta meni je prikazan samo, če je konfiguriran faks in je možnost Omogoči dnevnik opravil nastavljena na Vklop.

Element menija	Opis
Dnevnik opravil faksiranja	Natisnite poročilo o zadnjih 200 dokončanih opravilih faksiranja.
Dnevnik klicev na faks	Natisnite poročilo o zadnjih 100 prejetih in blokiranih klicih ter poskusih klicev.

Omrežje

Element menija	Opis
Stran z omrežnimi nastavitvami	Natisnite stran z informacijami o konfiguriranih nastavitvah omrežja in brezžične povezave tiskalnika. Opomba: Ta element menija najdete samo v omrežnih tiskalnikih ali tiskalnikih, ki so povezani s tiskalnimi strežniki.
Odjemalci, povezani s protokolom Wi-Fi Direct	Natisnite stran s seznamom naprav, ki so s tiskalnikom povezane prek protokola Wi-Fi Direct. Opomba: Ta element menija je prikazan samo, če je možnost Omogoči Wi-Fi Direct nastavljena na Vklop.

Odpravljanje težav

Element menija	Opis
Strani za preskus kakovosti tiskanja	Natisnite vzorčne strani, da boste lahko prepoznali in odpravili napake kakovosti tiskanja.
Čiščenje optičnega bralnika	Natisnite navodila za čiščenje optičnega bralnika.

Kako natisnete Stran z menijskimi nastavitvami

Na začetnem zaslonu se dotaknite možnosti **Nastavitve > Poročila > Stran z nastavitvami menija**.

Vzdrževanje tiskalnika

Preverjanje stanja delov in potrošnega materiala

- 1 Na začetnem zaslonu se dotaknite možnosti **Stanje/potrošni material**.
- 2 Izberite potrošni material ali dele, ki jih želite preveriti.

Opomba: Dostop do te nastavitve je mogoč tudi s pritiskom na zgornji del začetnega zaslona.

Konfiguracija obvestil o stanju potrošnega materiala

- 1 Odprite spletni brskalnik in v polje za naslov vnesite naslov IP tiskalnika.

Opombe:

- Naslov IP tiskalnika si oglejte na začetnem zaslonu tiskalnika. Naslov IP je sestavljen iz štirih nizov števil, ločenih s pikami, na primer 123.123.123.123.
- Če uporabljate strežnik proxy, ga začasno onemogočite, da se spletna stran pravilno naloži.

- 2 Kliknite **Nastavitve > Naprava > Obvestila**.
- 3 V meniju Potrebščine kliknite **Obvestila o stanju potrebščin po meri**.
- 4 Izberite obvestilo za posamezne potrebščine.
- 5 Uveljavite spremembe.

Nastavitev e-poštnih opozoril

Konfigurirajte tiskalnik tako, da bo pošiljal e-poštna opozorila, ko bo malo potrošnega materiala, ko bo treba zamenjati ali dodati papir ali če bo prišlo do zastoja papirja.

- 1 Odprite spletni brskalnik in v polje za naslov vnesite naslov IP tiskalnika.

Opombe:

- Naslov IP tiskalnika si oglejte na začetnem zaslonu tiskalnika. Naslov IP je sestavljen iz štirih nizov števil, ločenih s pikami, na primer 123.123.123.123.
- Če uporabljate namestniški strežnik, ga začasno onemogočite, da se spletna stran pravilno naloži.

- 2 Kliknite **Nastavitve > Naprava > Obvestila > Nastavitev e-poštnih opozoril** in nato konfigurirajte nastavitve.

Opomba: Za več informacij o nastavitvah SMTP se obrnite na ponudnika e-pošte.

- 3 Uveljavite spremembe.
- 4 Kliknite **Nastavi E-poštne sezname in alarme** in nato konfigurirajte nastavitve.
- 5 Uveljavite spremembe.

Ogled poročil

- 1 Na začetnem zaslonu se dotaknite možnosti **Nastavitve > Poročila**.
- 2 Izberite poročilo, ki ga želite ogledati.

Naročanje delov in potrošnega materiala

Če želite naročiti potrošni material v ZDA, pokličite Lexmark na 1-800-539-6275 za informacije o pooblaščenih prodajalcih Lexmarkovega potrošnega materiala v bližini. Za druge države ali regije obiščite www.lexmark.com ali pa se obrnite na prodajalca tiskalnika.

Opomba: Predvidena življenjska doba potrošnega materiala za tiskalnike je določena na osnovi tiskanja na navaden papir velikosti Letter ali A4.

Opozorilo – možnost poškodb: Če tiskalnika ne vzdržujete tako, da zagotavlja optimalno zmogljivost, oziroma če ne zamenjate delov in potrošnega materiala, se tiskalnik lahko poškoduje.

Uporaba originalnih Lexmarkovih delov in potrošnega materiala

Lexmarkov tiskalnik je zasnovan tako, da najbolje deluje z originalnimi Lexmarkovimi deli in potrošnim materialom. Uporaba potrebščin ali delov drugih proizvajalcev lahko vpliva na delovanje, zanesljivost ali življenjsko dobo tiskalnika in slikovnih komponent. Vpliva lahko tudi na obseg garancije. Garancija ne krije škode, nastale zaradi uporabe delov in potrebščin drugih proizvajalcev. Vsi indikatorji delovanja so prilagojeni za Lexmarkove dele in potrebščine, zato lahko ob uporabi delov in potrebščin proizvajalcev delujejo nepredvidljivo. Če slikovne komponente uporabljate dlje, kot je pričakovano, lahko pride do poškodb Lexmarkovega tiskalnika ali povezanih sestavnih delov.

Opozorilo – možnost poškodb: Potrošni material in dele brez pogojev pogodbe o programu vračila je mogoče ponastaviti in predelati. Vendar pa proizvajalčeva garancija ne krije morebitne škode, nastale zaradi uporabe neoriginalnega potrošnega materiala ali delov. Če ponastavite števec potrebščin in delov brez ustrezne predelave, se tiskalnik lahko poškoduje. Po ponastavitvi števca potrebščin ali dela se lahko v tiskalniku prikaže napaka, ki opozarja na prisotnost ponastavljenega elementa.

Naročanje kartuš z barvilom

Opombe:

- Predvideni izkoristek kartuše temelji na standardu ISO/IEC 19752.
- Dolgotrajna izredno nizka pokritost natisa lahko negativno vpliva na dejanski izkoristek.

Lexmarkove kartuše z barvilom MX432 programa vračila

Izdelek	ZDA in Kanada	Evropski gospodarski prostor	Preostali del Tihomorske Azije	Latinska Amerika	Preostali del Evrope, Srednji vzhod in Afrika	Avstralija in Nova Zelandija
Kartuša z barvilom programa vračila	55B1000	55B2000	55B3000	55B4000	55B5000	55B6000
Zmogljiva kartuša z barvilom programa vračila	55B1H00	55B2H00	55B3H00	55B4H00	55B5H00	55B6H00
Zelo zmogljiva kartuša z barvilom programa vračila	55B1X00	55B2X00	55B3X00	55B4X00	55B5X00	55B6X00
Kartuša z barvilom programa vračila za podjetja*	55B100E	55B200E	55B300E	55B400E	55B500E	55B600E
Zmogljiva kartuša z barvilom programa vračila za podjetja*	55B1H0E	55B2H0E	55B3H0E	55B4H0E	55B5H0E	55B6H0E
Zelo zmogljiva kartuša z barvilom programa vračila za podjetja*	55B1X0E	55B2X0E	55B3X0E	55B4X0E	55B5X0E	55B6X0E

* Na voljo samo za pogodbeno upravljane tiskalnike. Za več informacij se obrnite na zastopnika podjetja Lexmark ali na skrbnika sistema.

Lexmarkova običajna kartuša z barvilom MX432

Izdelek	Globalno
Zelo zmogljiva običajna kartuša z barvilom	55B0XA0

Lexmarkova običajna kartuša z barvilom XM3142

Izdelek	Globalno
Običajna kartuša z barvilom	24B7535

Naročanje slikovne enote

Izdelek	Številka dela
Običajna slikovna enota	55B0ZA0

Zamenjava delov in potrošnega materiala**Zamenjava kartuše z barvilom**

- 1 Odprite glavni dostop.

Opozorilo – možnost poškodb: Da bi preprečili škodo zaradi elektrostatične razelektritve, se dotaknite katerega koli izpostavljenega kovinskega okvirja tiskalnika, preden sežete v notranja območja tiskalnika ali se jih dotaknete.

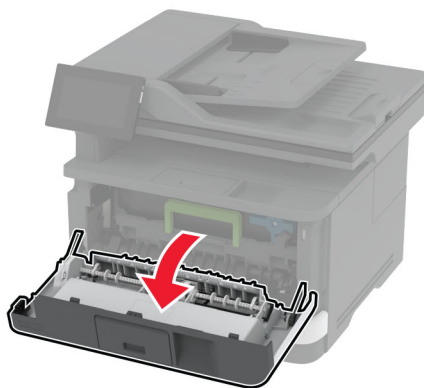
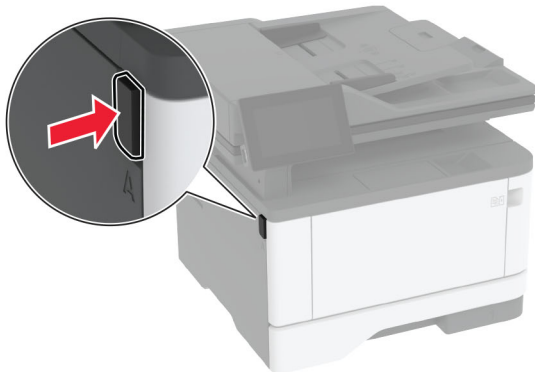

2 Odstranite slikovno enoto.

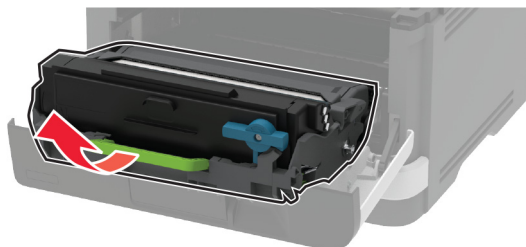

3 Zasukajte modri zapah in nato odstranite rabljeno kartušo z barvilom iz slikovne enote.

Opozorilo – možnost poškodb: Slikovne enote ne izpostavljajte neposredni svetlobi več kot 10 minut. Daljša izpostavljenost svetlobi lahko povzroči težave s kakovostjo tiskanja.

Opozorilo – možnost poškodb: Ne dotikajte se bobna fotoprevodnika. To lahko vpliva na kakovost poznejših tiskalnih opravil.

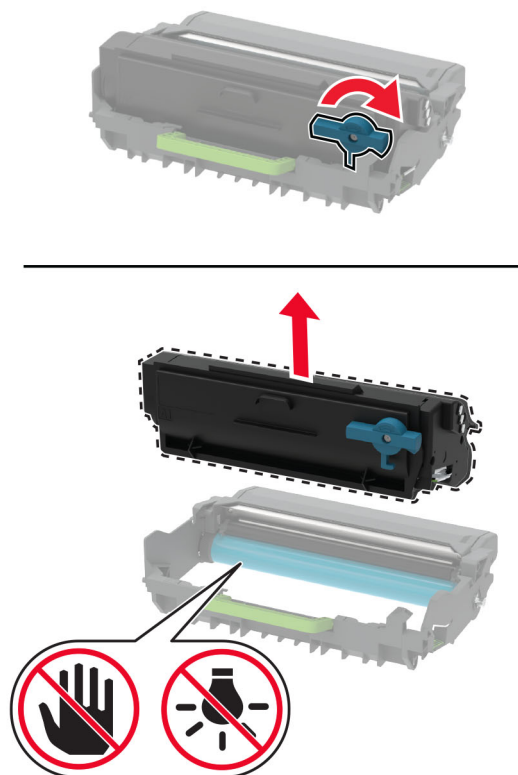

- 4 Vzemite novo kartušo z barvilom iz embalaže.
- 5 Kartušo z barvilom pretresite, da se barvilo v njej porazdeli.

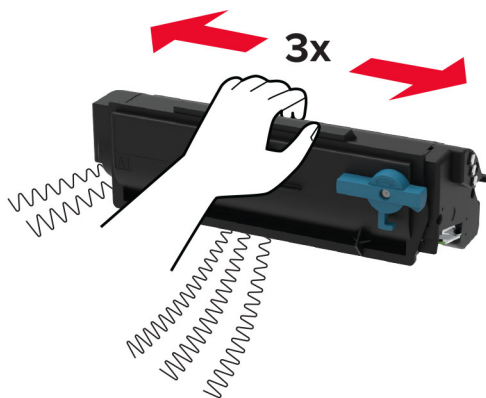

6 Vstavite novo kartušo z barvilom v slikovno enoto tako, da se *zaskoči* na mesto.

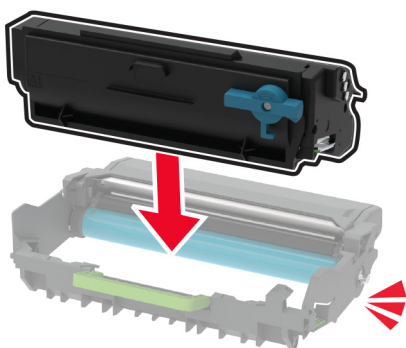

7 Vstavite slikovno enoto.

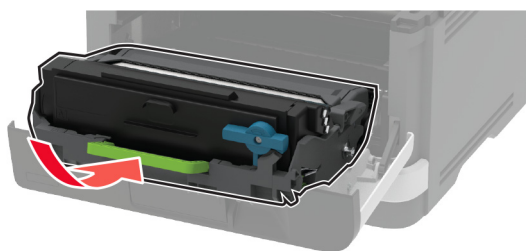

8 Zaprite vratca.

Zamenjava slikovne enote

1 Odprite glavni dostop.

Opozorilo – možnost poškodb: Da bi preprečili škodo zaradi elektrostatične razelektritve, se dotaknite katerega koli izpostavljenega kovinskega okvirja tiskalnika, preden sežete v notranja območja tiskalnika ali se jih dotaknete.

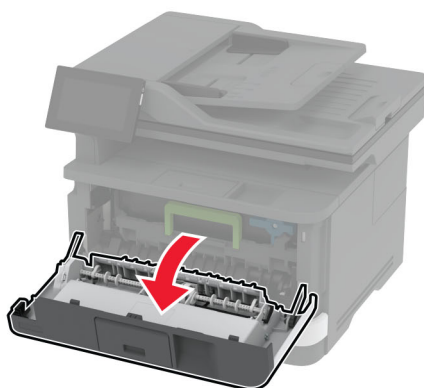
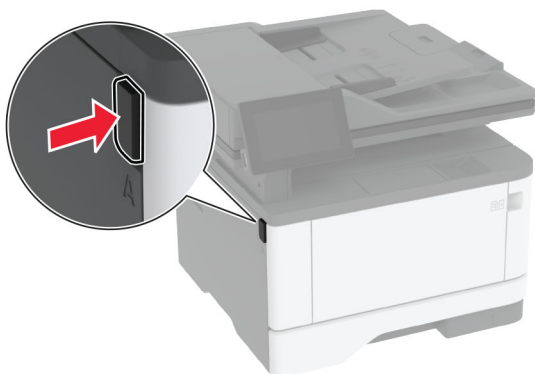

2 Odstranite rabljeno slikovno enoto.

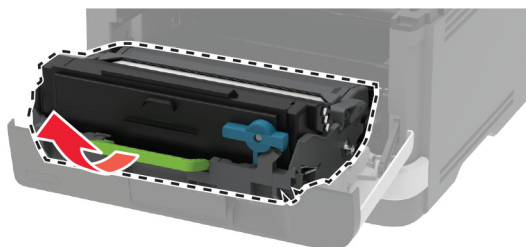

- 3 Zasukajte modri zapah in nato odstranite kartušo z barvilom iz rabljene slikovne enote.

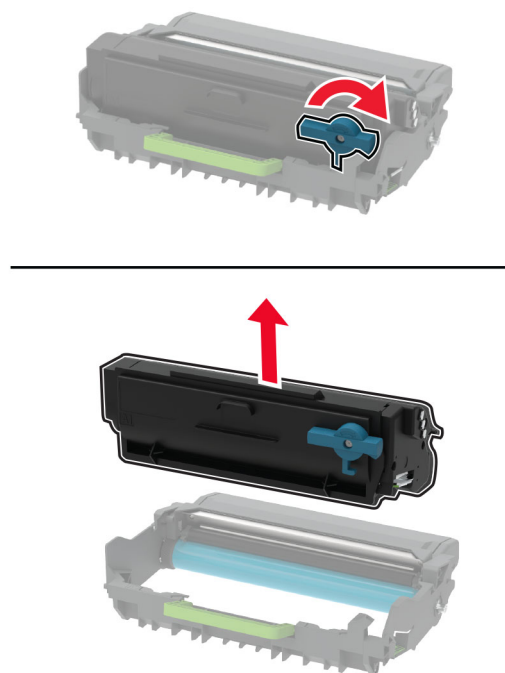

- 4 Iz embalaže vzemite novo slikovno enoto in nato vstavite kartušo z barvilom tako, da se zaskoči na mesto.

Opozorilo – možnost poškodb: Slikovne enote ne izpostavljajte neposredni svetlobi več kot 10 minut. Daljša izpostavljenost svetlobi lahko povzroči težave s kakovostjo tiskanja.

Opozorilo – možnost poškodb: Ne dotikajte se bobna fotoprevodnika. To lahko vpliva na kakovost poznejših tiskalnih opravil.

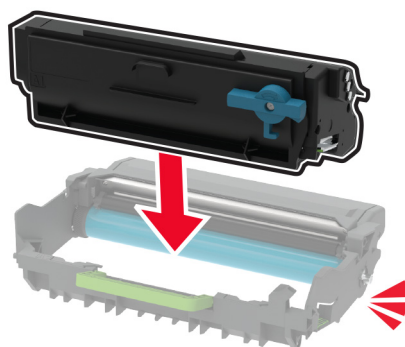

5 Vstavite novo slikovno enoto.

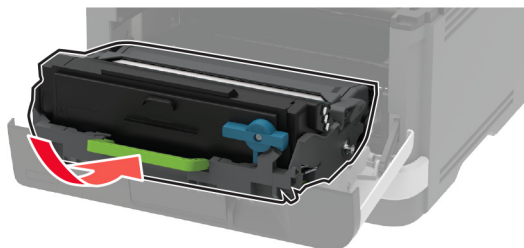

6 Zaprite vratca.

Zamenjava pladnja

1 Odstranite rabljeni pladenj.



2 Novi pladenj vzemite iz embalaže.

3 Vstavite novi pladenj.



Zamenjava kompleta valjev za pobiranje

1 Izklopite tiskalnik.

2 Napajalni kabel izključite z električne vtičnice in nato s tiskalnika.

3 Odprite glavni dostop.

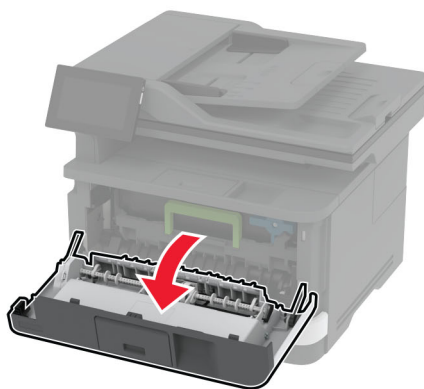
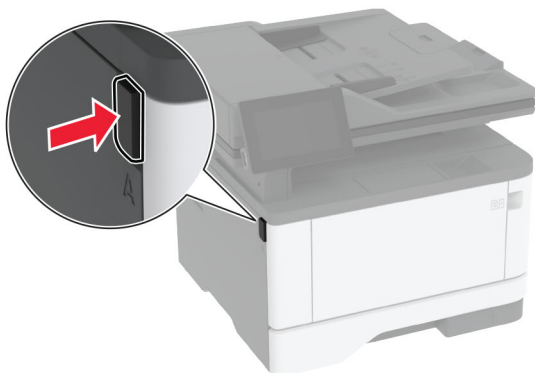

4 Odstranite slikovno enoto.

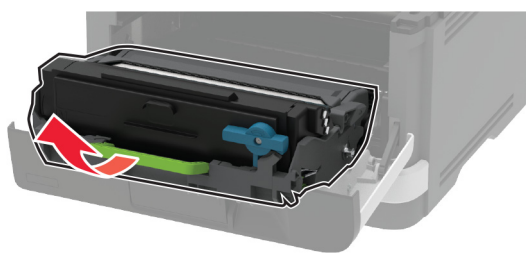

5 Zaprite glavni dostop.

6 Odstranite pladenj.

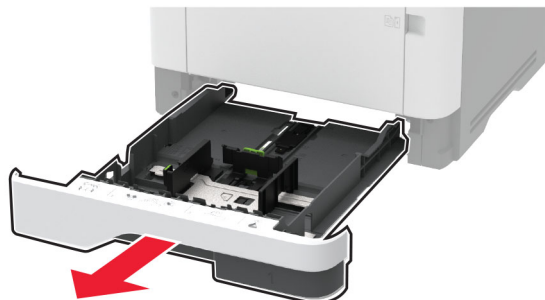

7 Tiskalnik postavite na bok.

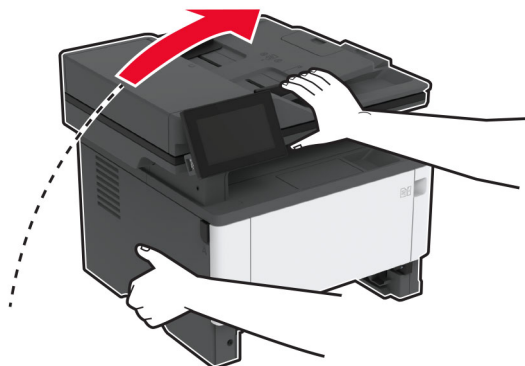

8 Odstranite rabljeni komplet valjev za pobiranje.

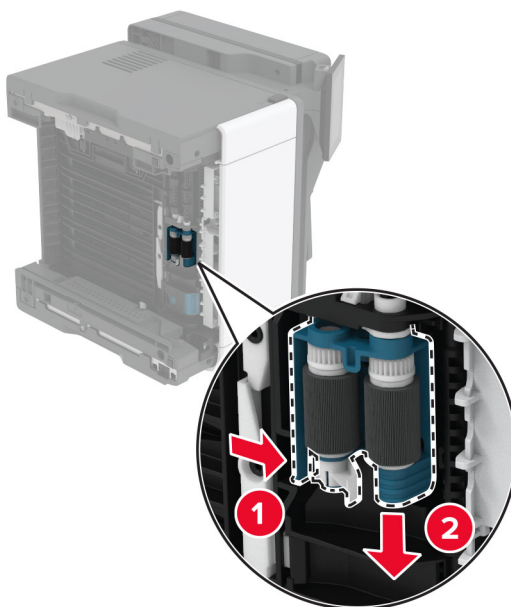

9 Iz embalaže vzemite nov komplet valjev za pobiranje.

Opomba: Prepričajte se, da imate čiste roke, da se izognete onesnaženju.

10 Vstavite novi komplet valjev za pobiranje.

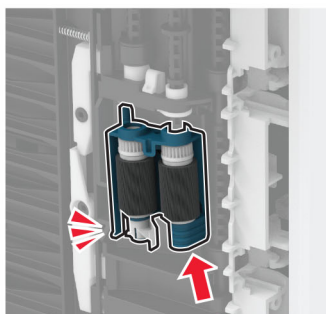
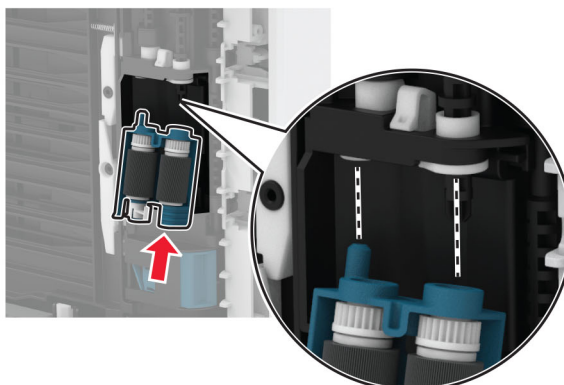

11 Namestite tiskalnik v prvotni položaj in nato vstavite pladenj.

12 Odprite glavni dostop.

13 Vstavite slikovno enoto.

14 Zaprite glavni dostop.

15 Napajalni kabel priključite na tiskalnik in nato na električno vtičnico.

⚠ PREVIDNO – NEVARNOST TELESNIH POŠKODB: Da bi se izognili požaru ali električnemu udaru, priključite napajalni kabel na električno vtičnico z ustrezno naznačeno močjo, ki je ustrezno ozemljena, v bližini izdelka in enostavno dostopna.

16 Vklonite tiskalnik.

Zamenjava ločevalnega valja pladnja

- 1 Odstranite pladenj in nato odstranite rabljeni ločevalni valj.

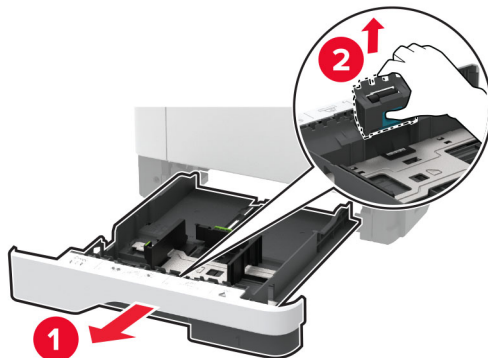

- 2 Vzemite novi ločevalni valj iz embalaže.

Opomba: Prepričajte se, da imate čiste roke, da se izognete onesnaženju.

- 3 Vstavite novi ločevalni valj.

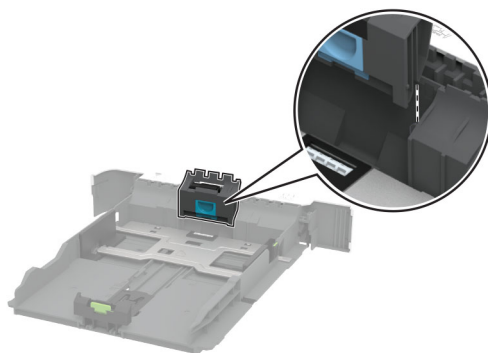

- 4 Vstavite pladenj.



Zamenjava ločevalne blazinice samodejnega podajalnika dokumentov

1 Odprite vratca C.

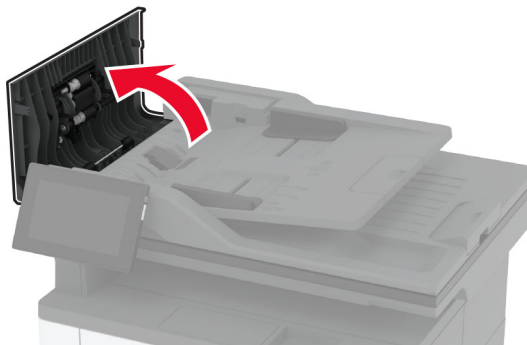

2 Odstranite rabljeno ločevalno blazinico samodejnega podajalnika dokumentov.

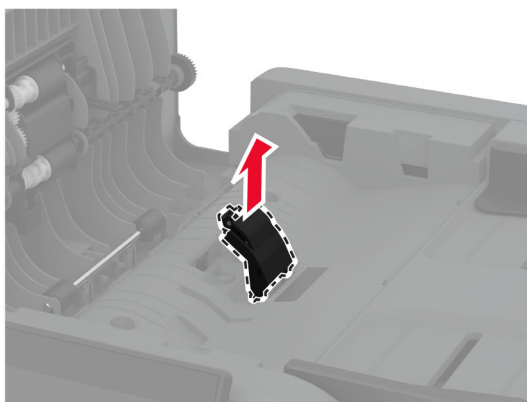
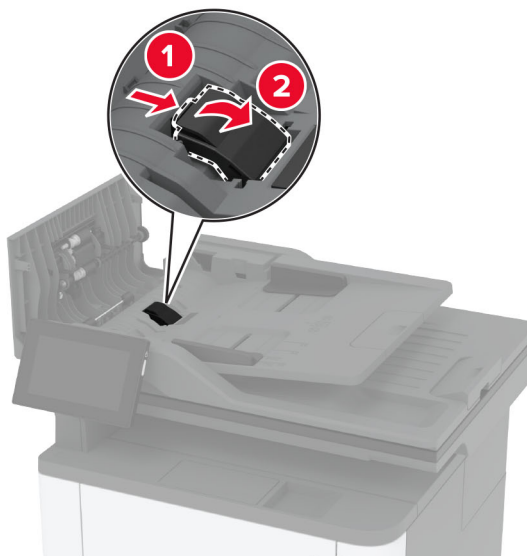

3 Novo ločevalno blazinico samodejnega podajalnika dokumentov vzemite iz embalaže.

4 Vstavite novo ločevalno blazinico, da se *zaskoči* na mesto.

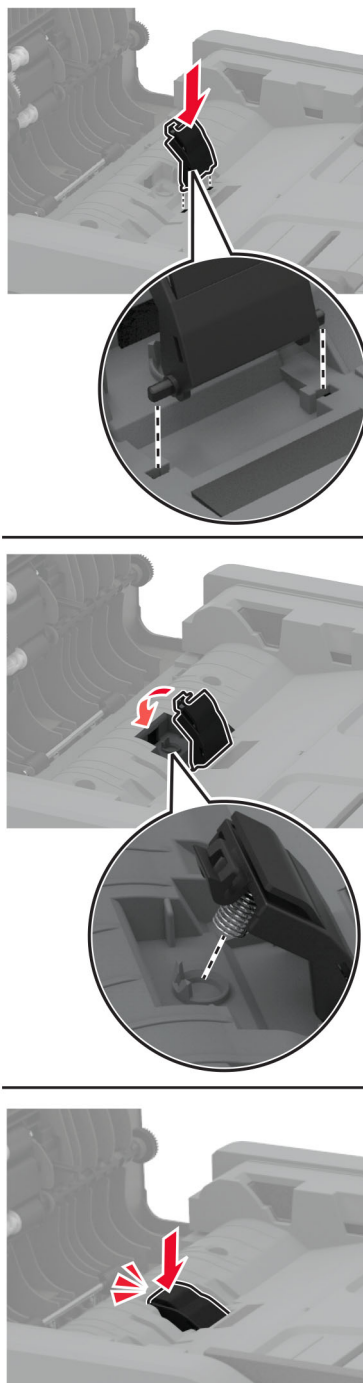

5 Zaprite vratca.

Ponastavitev števecv porabe potrošnega materiala

- 1 Na začetnem zaslonu se dotaknite možnosti **Nastavitve > Naprava > Vzdrževanje > Meni za konfiguracijo > Poraba potrebščin in števci**.
- 2 Izberite števec, ki ga želite ponastaviti.

Opozorilo – možnost poškodb: Potrošni material in dele brez pogojev pogodbe o programu vračila je mogoče ponastaviti in predelati. Vendar pa proizvajalčeva garancija ne krije morebitne škode, nastale zaradi uporabe neoriginalnega potrošnega materiala ali delov. Če ponastavite števce potrošnega materiala in delov brez ustrezne predelave, se tiskalnik lahko poškoduje. Po ponastavitvi števca potrošnega materiala ali dela se lahko v tiskalniku prikaže napaka, ki opozarja na prisotnost ponastavljenega elementa.

Čiščenje delov tiskalnika

Čiščenje tiskalnika

 **PREVIDNO – NEVARNOST ELEKTRIČNEGA UDARA:** Pri čiščenju zunanosti tiskalnika iztaknite napajalni kabel iz vtičnice in odstranite vse kable iz tiskalnika, da se izognete morebitnim poškodbam zaradi električnega udara.

Opombe:

- To opravilo izvedite na vsakih nekaj mesecev.
- Garancija tiskalnika ne krije poškodb tiskalnika, nastalih zaradi neustreznega ravnanja.

- 1 Izklopite tiskalnik in iztaknite napajalni kabel iz stenske vtičnice.
- 2 Odstranite papir iz standardnega predala in večnamenskega podajalnika.
- 3 Z mehko krtačo ali sesalcem očistite prah, kosme in kose papirja okrog tiskalnika.
- 4 Zunanost tiskalnika obrišite z vlažno mehko krpo, ki ne pušča vlaken.

Opombe:

- Ne uporabljajte čistilnih sredstev ali detergentov, saj lahko poškodujejo površino tiskalnika.
- Vse površine tiskalnika morate po čiščenju osušiti.

- 5 Napajalni kabel priklopite v električno vtičnico in vklopite tiskalnik.

 **PREVIDNO – NEVARNOST TELESNIH POŠKODB:** Da bi se izognili požaru ali električnemu šoku, priključite napajalni kabel v vtičnico z ustrezno naznačeno močjo, ki je ustrezno ozemljena, v bližini izdelka in enostavno dostopna.

Čiščenje zaslona na dotik

 **PREVIDNO – NEVARNOST ELEKTRIČNEGA UDARA:** Pri čiščenju zunanosti tiskalnika izključite napajalni kabel iz električne vtičnice in izključite vse kable iz tiskalnika, da se izognete nevarnosti električnega udara.

- 1 Izklopite tiskalnik in izključite napajalni kabel z električne vtičnice.
- 2 Zaslona na dotik obrišite z vlažno, mehko krpo, ki ne pušča vlaken.

Opombe:

- Ne uporabljajte čistilnih sredstev za gospodinjstva ali detergentov, saj lahko poškodujejo zaslon na dotik.
- Po čiščenju se prepričajte, da je zaslon na dotik suh.

3 Napajalni kabel priklopite v električno vtičnico in vklopite tiskalnik.

⚠ PREVIDNO – NEVARNOST TELESNIH POŠKODB: Da bi se izognili požaru ali električnemu udaru, priključite napajalni kabel na električno vtičnico z ustrezno naznačeno močjo, ki je ustrezno ozemljena, v bližini izdelka in enostavno dostopna.

Čiščenje optičnega bralnika

1 Odprite pokrov optičnega bralnika.

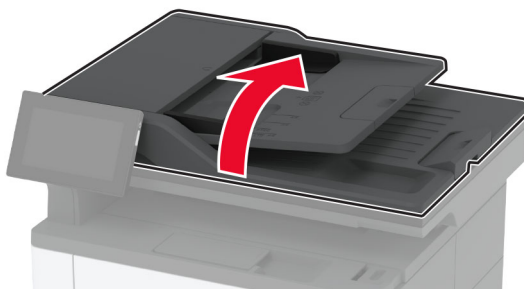

2 Z vlažno, mehko krpo, ki ne pušča vlaken, obrišite naslednja območja:

- Blazinica stekla optičnega bralnika



- Steklo samodejnega podajalnika dokumentov



- Steklo optičnega bralnika



3 Zaprite pokrov optičnega bralnika.

Čiščenje kompleta pobiranih valjev

- 1 Izklopite tiskalnik.
- 2 Napajalni kabel izključite z električne vtičnice in nato s tiskalnika.

3 Odprite glavni dostop.

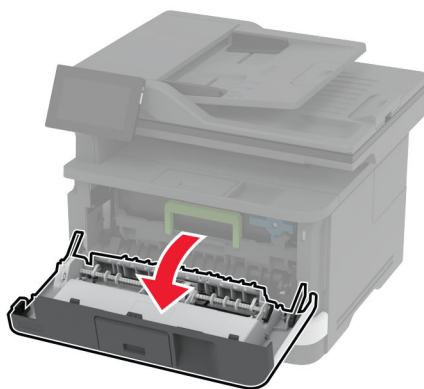
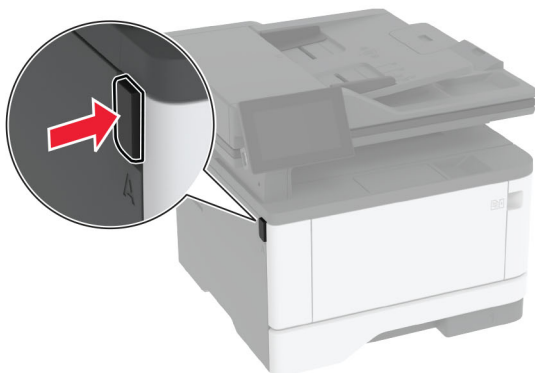

4 Odstranite slikovno enoto.

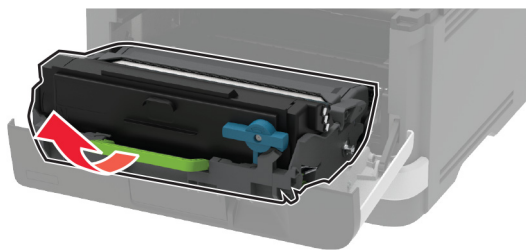

5 Zaprite glavni dostop.

6 Odstranite pladenj.

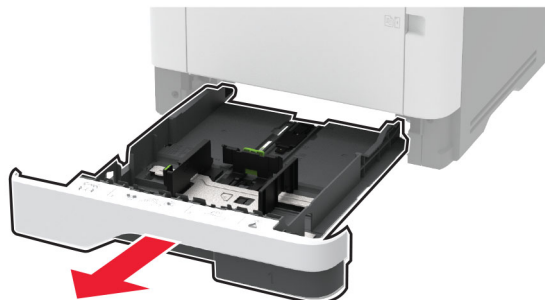

7 Tiskalnik postavite na bok.

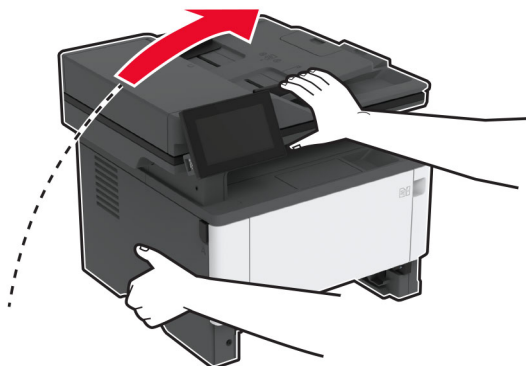

8 Odstranite komplet pobirnih valjev.

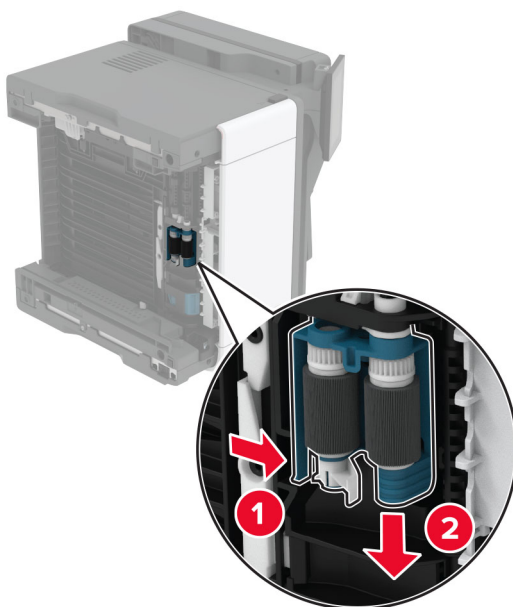

9 Na mehko krpo, ki ne pušča vlaken, nanesite izopropilni alkohol, in nato z njo obrišite komplet pobirnih valjev.

10 Vstavite sklop pobiralnega valja tako, da se *zaskoči* na mesto.

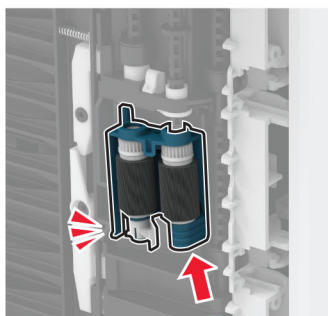
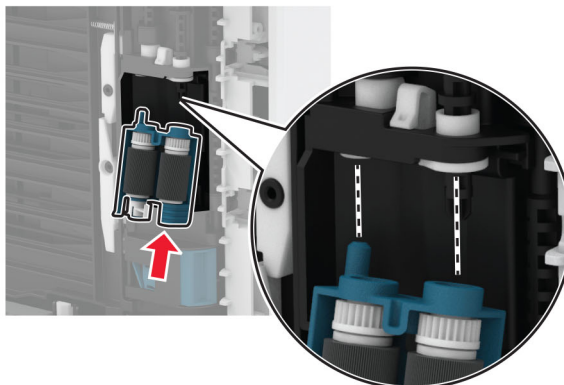

11 Namestite tiskalnik v prvotni položaj in nato vstavite pladenj.

12 Odprite glavni dostop.

13 Vstavite slikovno enoto.

14 Zaprite glavni dostop.

15 Napajalni kabel priključite na tiskalnik in nato na električno vtičnico.

⚠ PREVIDNO – NEVARNOST TELESNIH POŠKODB: Da bi se izognili požaru ali električnemu udaru, priključite napajalni kabel na električno vtičnico z ustrezno naznačeno močjo, ki je ustrezno ozemljena, v bližini izdelka in enostavno dostopna.

16 Vklonite tiskalnik.

Varčevanje z energijo in papirjem

Konfiguracija nastavitv načinov varčevanja z energijo

način mirovanja

- 1 Na začetnem zaslonu se dotaknite možnosti **Nastavitve > Naprava > Upravljanje energije > Časovne omejitve > Način mirovanja**.
- 2 Določite, po kolikem času nedejavnosti naj tiskalnik preide v Način mirovanja.

Način hibernacije

- 1 Na začetnem zaslonu se dotaknite možnosti **Nastavitve > Naprava > Upravljanje energije > Časovne omejitve > Način hibernacije**.
- 2 Izberite, po kolikem času nedejavnosti naj tiskalnik preide v način hibernacije.

Opombe:

- Da bo Časovna omejitev za način hibernacije delovala, nastavite možnost Časovna omejitev za način hibernacije ob povezavi na možnost Hibernacija.
- Kadar je tiskalnik v načinu Hibernacija, je vdelan spletni strežnik onemogočen.

Prilagajanje svetlosti zaslona



- 1 Na začetnem zaslonu se dotaknite možnosti **Nastavitve > Naprava > Lastne nastavitve**.
- 2 Prilagodite nastavitve v meniju Svetlost zaslona.

Varčevanje s potrošnim materialom

- Tiskajte na obe strani papirja.
Opomba: Obojestransko tiskanje je privzeta nastavitve v gonilniku tiskalnika.
- Več strani natisnite na en list papirja.
- Uporabite funkcije za predogled in si oglejte, kako je dokument videti pred tiskanjem.
- Natisnite eno kopijo dokumenta, da preverite njegovo vsebino in obliko.

Premikanje tiskalnika na drugo mesto

Premikanje tiskalnika na drugo mesto

-  **PREVIDNO – NEVARNOST TELESNIH POŠKODB:** Če je tiskalnik težji od 20 kg (44 lb), sta za varen dvig morda potrebni vsaj dve osebi.
-  **PREVIDNO – NEVARNOST TELESNIH POŠKODB:** Da bi se izognili požaru in električnemu udaru, uporabite samo napajalni kabel, ki ste ga dobili s tem izdelkom, ali nadomestni napajalni kabel, ki ga je odobril proizvajalec.

 **PREVIDNO – NEVARNOST TELESNIH POŠKODB:** Pri premikanju tiskalnika upoštevajte te smernice, da se izognete telesnim poškodbam ali poškodbam tiskalnika:

- Prepričajte se, ali so vsa vratca in pladnji zaprti.
- Izklopite tiskalnik in izključite napajalni kabel z električne vtičnice.
- Izključite vse kable iz tiskalnika.
- Če so na tiskalnik priključeni ločeni prostostoječi dodatni pladnji ali izhodne možnosti, jih izključite, preden tiskalnik premaknete.
- Če ima tiskalnik podstavek s kolesci, ga pazljivo premaknite na novo mesto. Bodite previdni pri premoščanju pragov in razpok v tleh.
- Če tiskalnik nima podstavka s kolesci, vendar je konfiguriran z dodatnimi pladnji ali izhodnimi možnostmi, odstranite izhodne možnosti in dvignite tiskalnik s pladnjem. Ne poskušajte hkrati dvigniti tiskalnika in možnosti.
- Za dvigovanje tiskalnika vedno uporabljajte ročice.
- Površina katerega koli vozička, s katerim boste premikali tiskalnik, mora podpirati celotno ohišje tiskalnika.
- Površina katerega koli vozička, s katerim boste premikali strojno opremo, mora podpirati celotno velikost te opreme tiskalnika.
- Tiskalnik mora biti v pokončnem položaju.
- Izogibajte se sunkovitim gibom.
- Pazite, da prstov nimate pod tiskalnikom, ko ga postavljate na zeleno mesto.
- Prepričajte se, ali je okoli tiskalnika dovolj prostora.

Opomba: Garancija tiskalnika ne krije poškodb tiskalnika, nastalih zaradi neustreznega premikanja.

Pošiljanje tiskalnika

Za navodila o pošiljanju obiščite <http://support.lexmark.com> ali se obrnite na podporo strankam.

Odpravljanje težav

Težave s kakovostjo tiskanja

Poiščite sliko s podobno težavo s kakovostjo, kot je vaša, in nato kliknite spodnjo povezavo za prikaz korakov za odpravo težave.

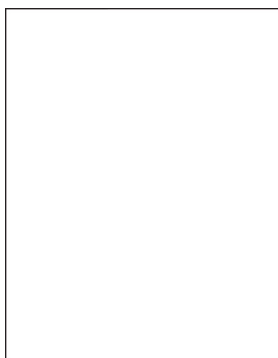

["Prazne ali bele strani" na 183. strani](#)

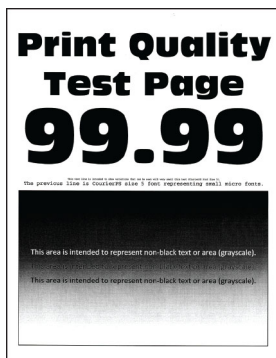

["Temen natis" na 184. strani](#)

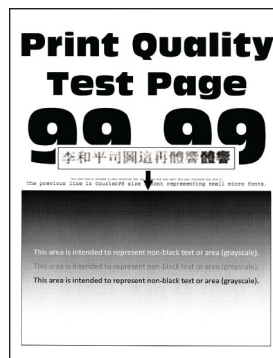

["Tanke črte nepravilno natisnjene" na 185. strani](#)



["Zguban ali zmečkan papir" na 185. strani](#)

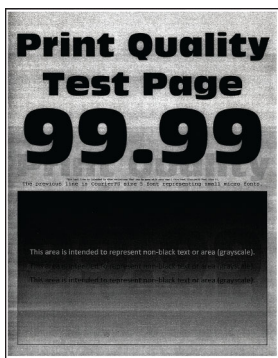

["Sivo ozadje" na 186. strani](#)

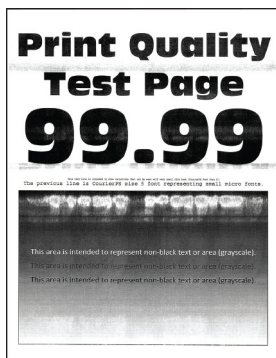

["Vodoravni svetli pasovi" na 196. strani](#)



["Napačni robovi" na 188. strani](#)

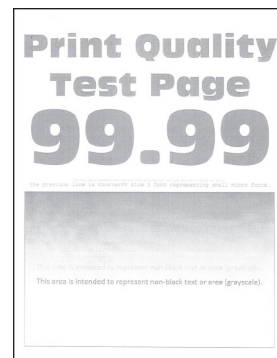

["Svetel natis" na 189. strani](#)



["Lisast natis in pike" na 190. strani](#)



["Gubanje papirja" na 191. strani](#)



["Upognjeni ali poševni natisi" na 192. strani](#)



["Ponavljajoče se napake" na 202. strani](#)

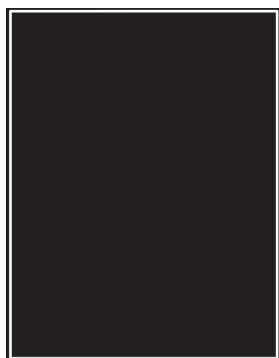

["Popolnoma črne strani" na 193. strani](#)

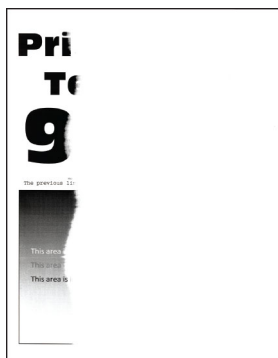

["Besedilo ali slike so odrezane" na 194. strani](#)



["Neobstojno barvilo" na 195. strani](#)

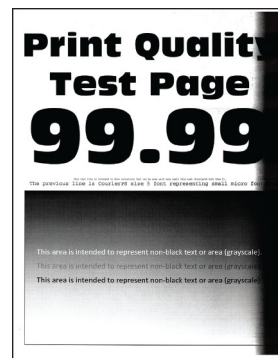

["Navpični temni pasovi" na 199. strani](#)



["Navpične temne črte ali proge" na 200. strani](#)

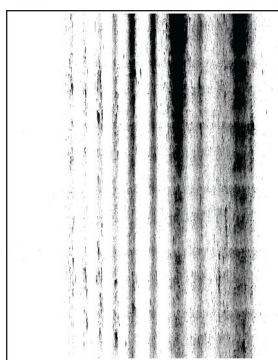

["Navpične temne proge z manjkajočim natisom" na 201. strani](#)



["Navpični svetli pasovi" na 197. strani](#)



["Navpične bele črte" na 198. strani](#)

Kode napak tiskalnika

Kode napak	Sporočilo o napaki	Rešitev
8,01	Zaprte glavni dostop A.	Razen med vzdrževanjem naj bodo vsa vratca zaprta.
9.00	Tiskalnik se je moral znova zagnati. Zadnje opravilo morda ni dokončano.	Dotaknite se možnosti Nadaljaj , da počistite sporočilo in nadaljujete s tiskanjem.
11.12, 11.22	V [vir] vstavite papir [vrsta] [velikost] [usmerjenost].	Na navedeni pladenj naložite papir. Za več informacij si oglejte "Nalaganje na pladnje" na 47. strani .
11.91	V večnamenski podajalnik naložite papir [vrsta] [velikost].	Odprite večnamenski podajalnik in naložite papir. Za več informacij si oglejte "Nalaganje v večnamenski podajalnik" na 48. strani .
11.92	V večnamenski podajalnik naložite [vrsta] [velikost] [usmerjenost].	Odprite večnamenski podajalnik in naložite papir. Za več informacij si oglejte "Nalaganje v večnamenski podajalnik" na 48. strani .
12.11, 12.21	[Vir] spremenite na [vrsta] [velikost].	Odstranite papir z navedenega pladnja ter naložite ustrezno vrsto in velikost papirja. Za več informacij si oglejte "Nalaganje na pladnje" na 47. strani .

Kode napak	Sporočilo o napaki	Rešitev
12.12, 12.22	[Vir] spremenite na [vrsta] [velikost] [usmerjenost].	Odstranite papir z navedenega pladnja ter naložite ustrezno vrsto in velikost papirja. Za več informacij si oglejte " Nalaganje na pladnje " na 47. strani.
12.91	Nastavitev večnamenskega podajalnika spremenite na [vrsta] [velikost].	Odstranite papir in nato naložite ustrezno vrsto in velikost papirja. Za več informacij si oglejte " Nalaganje v večnamenski podajalnik " na 48. strani.
12.92	Nastavitev večnamenskega podajalnika spremenite na [vrsta] [velikost] [usmerjenost].	Odstranite papir in nato naložite ustrezno vrsto in velikost papirja. Za več informacij si oglejte " Nalaganje v večnamenski podajalnik " na 48. strani.
29.08	Odstranite embalažo slikovne enote.	<ol style="list-style-type: none"> 1 Odprite vratca A. 2 Odstranite slikovno enoto. 3 Iz slikovne enote odstranite kartušo z barvilom. 4 Odstranite embalažo. 5 Vstavite kartušo z barvilom v slikovno enoto tako, da se <i>zaskoči</i> na mesto. 6 Vstavite slikovno enoto in zaprite vratca.
31.40z	Znova namestite manjkajočo ali neodzivno črno kartušo.	<ol style="list-style-type: none"> 1 Odprite vratca A. 2 Odstranite slikovno enoto. 3 Iz slikovne enote odstranite kartušo. <p>Opozorilo – možnost poškodb: Slikovne enote ne izpostavljajte neposredni svetlobi več kot 10 minut. Daljša izpostavljenost svetlobi lahko povzroči težave s kakovostjo tiskanja.</p> <p>Opozorilo – možnost poškodb: Ne dotikajte se bobna fotoprevodnika. To lahko vpliva na kakovost poznejših tiskalnih opravil.</p> <ol style="list-style-type: none"> 4 V slikovno enoto vstavite kartušo. 5 Vstavite slikovno enoto. 6 Zaprite vratca.
31.60z	Znova namestite manjkajočo ali neodzivno črno slikovno enoto.	<ol style="list-style-type: none"> 1 Odprite vratca A. 2 Odstranite slikovno enoto. 3 Vstavite slikovno enoto. 4 Zaprite vratca.
32.40z	Zamenjajte nepodprto črno kartušo.	Glejte " Zamenjava kartuše z barvilom " na 156. strani.
32.60z	Zamenjajte nepodprto črno slikovno enoto.	Glejte " Zamenjava slikovne enote " na 159. strani.
33,40	Črne kartuše ni izdelal Lexmark, glejte Uporabniški priročnik.	Glejte " Potrošnega materiala ni izdelal Lexmark " na 231. strani.
33.60	Črne slikovne enote ni izdelal Lexmark, glejte Uporabniški priročnik.	

Kode napak	Sporočilo o napaki	Rešitev
37.3	Premalo pomnilnika, nekatera zadržana opravila so izbrisana.	Dotaknite se možnosti Nadaljuj , da počistite sporočilo in nadaljujete s tiskanjem.
38,1	Pomnilnik poln.	Poskusite eno ali več od naslednjega: <ul style="list-style-type: none"> • Za brisanje sporočila se dotaknite možnosti Preklicano opravilo. • Dokument natisnite po delih ali ga pošljite drugemu tiskalniku. • V tiskalnik namestite večji pomnilnik.
39.1	Zapletena stran, morda se nekateri podatki niso natisnili.	Poskusite eno ali več od naslednjega: <ul style="list-style-type: none"> • Dotaknite se možnosti Nadaljuj, da počistite sporočilo in nadaljujete s tiskanjem. • Prekličite trenutno opravilo tiskanja. • V tiskalnik namestite večji pomnilnik. • Preden opravilo ponovno pošljete v tisk, zmanjšajte zapletenost in velikost opravila tiskanja. <ul style="list-style-type: none"> – Zmanjšajte število strani za tiskanje. – Zmanjšajte število in velikost vseh prenesenih pisav. – Iz opravila tiskanja izbrišite vse nepotrebne pisave ali makre. – Zmanjšajte število grafik v opravilu za tiskanje.
42.xyK	Zamenjajte črno kartušo; ker se ne ujema z regijo tiskalnika.	Glejte "Zamenjajte kartušo, ne ujema se z regijo tiskalnika" na 230. strani .
43.40z	Zamenjajte okvarjeno črno kartušo.	Glejte "Zamenjava kartuše z barvilom" na 156. strani .
43.40y	Težava s črno kartušo.	<ol style="list-style-type: none"> 1 Odprite vratca A. 2 Odstranite slikovno enoto. 3 Iz slikovne enote odstranite kartušo. <p>Opozorilo – možnost poškodb: Slikovne enote ne izpostavljajte neposredni svetlobi več kot 10 minut. Daljša izpostavljenost svetlobi lahko povzroči težave s kakovostjo tiskanja.</p> <p>Opozorilo – možnost poškodb: Ne dotikajte se bobna fotoprevodnika. To lahko vpliva na kakovost poznejših tiskalnih opravil.</p> <ol style="list-style-type: none"> 4 V slikovno enoto vstavite kartušo. 5 Vstavite slikovno enoto. 6 Zaprite vratca. <p>Če težave ne morete odpraviti, zamenjajte kartušo.</p>
55.1	Napaka pri branju pogona USB. Odstranite USB.	Za nadaljevanje odstranite bliskovni pogon.
55.2	Napaka pri branju zvezdišča USB. Odstranite zvezdišče.	Za nadaljevanje odstranite zvezdišče USB.
61	Okvarjen disk.	Zamenjajte okvarjen shranjevalni pogon.

Kode napak	Sporočilo o napaki	Rešitev
62	Disk je poln.	Poskusite eno ali več od naslednjega: <ul style="list-style-type: none"> • Dotaknite se možnosti Nadaljuj, da počistite sporočilo. • Izbrišite pisave, makre in ostale podatke v inteligentnem shranjevalnem pogonu. • Namestitev inteligentnega shranjevalnega pogona.
63	Formatirajte disk.	Formatiranje izbriše vse podatke s shranjevalnega pogona. Če želite formatirati disk, storite naslednje: <ol style="list-style-type: none"> 1 Na začetnem zaslonu se dotaknite možnosti Nastavitve > Naprava > Vzdrževanje > Brisanje ob koncu uporabe. 2 Dotaknite se možnosti Brisanje inteligentnega shranjevalnega pogona in nato še možnosti IZBRIŠI.
71.01	Ime faks postaje ni nastavljeno. Obrnite se na skrbnika sistema.	Glejte "Nastavitev funkcije faksa z analognim faksom" na 29. strani .
71.02	Številka faks postaje ni nastavljena. Obrnite se na skrbnika sistema.	
71.03	Z modemom ni povezana nobena analogna telefonska linija, faks je onemogočen.	Preverite povezavo in linijo za signal. Za več informacij si oglejte "Nastavitev faksa s standardno telefonsko linijo" na 32. strani .
71.06	Povezave s faksim strežnikom HTTPS ni mogoče vzpostaviti.	Povezava s faksim strežnikom HTTPS je prekinjena. Preverite spletno povezavo s tiskalnikom.
71.12	Pomnilnik je poln, faksov ni mogoče natisniti.	Izberite Natisni vse , če želite natisniti vse shranjene fakse.
71.13	Pomnilnik poln. Faksov ni mogoče pošiljati.	Poskusite eno ali več od naslednjega: <ul style="list-style-type: none"> • Nadaljujte in poskusite znova poslati faks. • Izvirnik optično berite po eno stran naenkrat, pokličite številko faksa in nato optično preberite dokument.
72.01	E-poštni strežnik SMTP ni nastavljen. Obrnite se na skrbnika sistema.	Poskusite nekaj od tega: <ul style="list-style-type: none"> • Nastavite funkcijo e-pošte. Za več informacij si oglejte "Konfiguracija nastavitvev SMTP e-pošte" na 38. strani. • Izklopite sporočilo o napaki. Za več informacij si oglejte "Onemogočanje sporočila o napaki 'Strežnik SMTP ni nastavljen'" na 234. strani.
84.00, 84.01, 84.02, 84.09	Slikovna enota bo kmalu prazna.	Dotaknite se možnosti Nadaljuj , da počistite sporočilo.
84.11, 84.12, 84.13, 84.19	Slikovna enota je skoraj prazna.	
84.21, 84.22, 84.23, 84.29	Slikovna enota je skoraj povsem prazna.	
84.31, 84.32, 84.33	Zamenjajte slikovno enoto, priporočena življenjska doba je prekoračena.	Glejte "Zamenjava slikovne enote" na 159. strani .
84.41, 84.42, 84.43	Za nadaljevanje tiskanja zamenjajte slikovno enoto.	

Kode napak	Sporočilo o napaki	Rešitev
88.00, 88.09	Kartuša bo kmalu prazna.	Dotaknite se možnosti Nadaljuj , da počistite sporočilo.
88.10, 88.19	Kartuša je skoraj prazna.	
88.20, 88.29	Kartuša je skoraj povsem prazna.	
88.40, 88.48	Zamenjajte kartušo, 0 preostalih strani.	Glejte "Zamenjava kartuše z barvilom" na 156. strani.
200.02, 200.05a, 200.05b, 200.05c, 200.05f, 200.05e, 200.12, 200.13, 200.15, 200.22, 200.23, 200.25, 200.91, 202.03, 202.13, 202.23, 202.93, 232.x5, 600.01, 600.02, 600.04, 600.05, 600.07, 600.07A, 600.07B, 600.07C, 600.08A, 600.08B, 600.08C, 600.08D, 600.09, 600.10, 600.11, 600.95, 611.02, 611.32, 611.33, 611.34, 611.35, 611.36, 611.37, 611.38, 621.01	Zastoj papirja, [zastoj v glavi]. [xxx.yy]	Glejte "Zastoj papirja na standardnem pladnju" na 218. strani.
200.04, 200.14, 200.24, 202.05, 202.15, 202.25, 202.91	Zastoj papirja, [zastoj v glavi]. [xxx.yy]	Glejte "Zastoj papirja v zadnjih vratcih" na 225. strani.
200.06, 200.06e	Zastoj papirja, [zastoj v glavi]. [xxx.yy]	Glejte "Zastoj papirja v večnamenskem podajalniku" na 214. strani.
232.x3	Zastoj papirja, [zastoj v glavi]. [xxx.yy]	Glejte "Zastoj papirja v enoti za obojestransko tiskanje" na 222. strani.
242.26, 242.80, 242.81, 242.82, 242.83, 242.84, 242.85, 242.86, 600.06, 602.29, 662.23, 662.8x	Napaka pri nalaganju papirja, [zastoj v glavi]. [xxx.yy]	Glejte "Zastoj papirja na dodatnem pladnju" na 222. strani.

Kode napak	Sporočilo o napaki	Rešitev
280.11, 280.13, 280.15, 680.20	Zastoj v optičnem bralniku. [xxx.yy]	Glejte " Zastoj papirja v samodejnem podajalniku dokumentov " na 213. strani .

Težave pri tiskanju

Nizka kakovost tiskanja

Prazne ali bele strani



Opomba: Pred odpravljanjem težave natisnite strani za preskus kakovosti tiskanja. Na začetnem zaslonu se dotaknite možnosti **Nastavitve > Odpravljanje težav > Strani za preskus kakovosti tiskanja**.

Dejanje	Da	Ne
<p>1. korak</p> <p>a Preverite, ali tiskalnik uporablja originalno, podprto Lexmarkovo kartušo z barvilom.</p> <p>Opomba: Če kartuša ni podprta, namestite tako, ki je.</p> <p>b Natisnite dokument.</p> <p>Ali tiskalnik tiska prazne ali bele strani?</p>	Pojdite na 2. korak.	Težava je odpravljena.
<p>2. korak</p> <p>a Odstranite slikovno enoto.</p> <p>Opozorilo – možnost poškodb: Slikovne enote ne izpostavljajte neposredni svetlobi. Daljša izpostavljenost svetlobi lahko povzroči težave s kakovostjo tiskanja.</p> <p>Opozorilo – možnost poškodb: Ne dotikajte se bobna fotoprevodnika. To lahko vpliva na kakovost poznejših tiskalnih opravil.</p> <p>b Vstavite slikovno enoto.</p> <p>c Natisnite dokument.</p> <p>Ali tiskalnik tiska prazne ali bele strani?</p>	Obrnite se na podporo strankam .	Težava je odpravljena.

Temen natis



Opomba: Pred odpravljanjem težave natisnite strani za preskus kakovosti tiskanja. Na začetnem zaslonu se dotaknite možnosti **Nastavitve > Odpravljanje težav > Strani za preskus kakovosti tiskanja**.

Dejanje	Da	Ne
<p>1. korak</p> <p>a Glede na operacijski sistem v pogovornem oknu Nastavitve tiskanja oz. Natisni znižajte temnost tonerja.</p> <p>Opomba: Nastavitve lahko spremenite tudi na nadzorni plošči tiskalnika. Na začetnem zaslonu pritisnite možnost Nastavitve > Natisni > Kakovost > Temnost tonerja.</p> <p>b Natisnite dokument.</p> <p>Ali je natis pretemen?</p>	Pojdite na 2. korak.	Težava je odpravljena.
<p>2. korak</p> <p>a Glede na operacijski sistem nastavite vrsto papirja v pogovornem oknu Nastavitve tiskanja ali Natisni.</p> <p>Opombe:</p> <ul style="list-style-type: none"> Nastavitve se morajo ujemati s papirjem, ki je naložen na pladnju. Nastavitve lahko spremenite tudi na nadzorni plošči tiskalnika. Na začetnem zaslonu se dotaknite možnosti Nastavitve > Papir > Konfiguracija pladnja > Velikost/vrsta papirja. <p>b Natisnite dokument.</p> <p>Ali je natis pretemen?</p>	Pojdite na 3. korak.	Nadaljujte s 6. korakom.
<p>3. korak</p> <p>Prepričajte se, ali papir nima teksture ali ostrih robov.</p> <p>Ali tiskate na teksturiran ali grob papir?</p>	Pojdite na 4. korak.	Nadaljujte s 6. korakom.
<p>4. korak</p> <p>a Teksturiran ali grob papir zamenjajte z navadnim papirjem.</p> <p>b Natisnite dokument.</p> <p>Ali je natis pretemen?</p>	Pojdite na 5. korak.	Težava je odpravljena.

Dejanje	Da	Ne
<p>5. korak</p> <p>a Naložite papir iz novega paketa.</p> <p>Opomba: Papir vpija vlago zaradi visoke vlažnosti. Papir naj bo do uporabe shranjen v izvorni embalaži.</p> <p>b Natisnite dokument.</p> <p>Ali je natis pretemen?</p>	<p>Obrnite se na podporo strankam.</p>	<p>Težava je odpravljena.</p>

Tanke črte nepravilno natisnjene

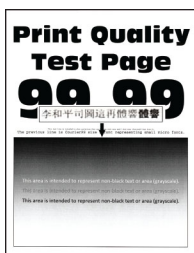

Opomba: Pred odpravljanjem težave natisnite strani za preskus kakovosti tiskanja. Na začetnem zaslonu se dotaknite možnosti **Nastavitve > Odpravljanje težav > Strani za preskus kakovosti tiskanja**.

Dejanje	Da	Ne
<p>1. korak</p> <p>a Preverite, ali tiskalnik uporablja originalno, podprto Lexmarkovo kartušo z barvilom.</p> <p>Opomba: Če kartuša ni podprta, namestite tako, ki je.</p> <p>b Natisnite dokument.</p> <p>Ali so tanke črte natisnjene pravilno?</p>	<p>Težava je odpravljena.</p>	<p>Pojdite na 2. korak.</p>
<p>2. korak</p> <p>a Zvišajte temnost barvila.</p> <p>Na začetnem zaslonu pritisnite možnost Nastavitve > Natisni > Kakovost > Temnost tonerja.</p> <p>b Natisnite dokument.</p> <p>Ali so tanke črte natisnjene pravilno?</p>	<p>Težava je odpravljena.</p>	<p>Obrnite se na podporo strankam.</p>

Zguban ali zmečkan papir



Opomba: Pred odpravljanjem težave natisnite strani za preskus kakovosti tiskanja. Na začetnem zaslonu se dotaknite možnosti **Nastavitve > Odpravljanje težav > Strani za preskus kakovosti tiskanja**.

Dejanje	Da	Ne
<p>1. korak</p> <p>a Preverite, ali tiskalnik uporablja originalno, podprto Lexmarkovo kartušo z barvilom.</p> <p>Opomba: Če kartuša ni podprta, namestite tako, ki je.</p> <p>b Natisnite dokument.</p> <p>Ali je papir zguban ali zmečkan?</p>	Pojdite na 2. korak.	Težava je odpravljena.
<p>2. korak</p> <p>a Naložite papir iz novega paketa.</p> <p>Opomba: Papir vpija vlago zaradi visoke vlažnosti. Papir naj bo do uporabe shranjen v izvorni embalaži.</p> <p>b Natisnite dokument.</p> <p>Ali je papir zguban ali zmečkan?</p>	Pojdite na 3. korak.	Težava je odpravljena.
<p>3. korak</p> <p>a Glede na operacijski sistem nastavite vrsto papirja v pogovornem oknu Nastavitve tiskanja ali Natisni.</p> <p>Opombe:</p> <ul style="list-style-type: none"> Nastavitev se mora ujemati s papirjem, ki je naložen na pladnju. Nastavitev lahko spremenite tudi na nadzorni plošči tiskalnika. Na začetnem zaslonu se dotaknite možnosti Nastavitve > Papir > Konfiguracija pladnja > Velikost/vrsta papirja. <p>b Natisnite dokument.</p> <p>Ali je papir zguban ali zmečkan?</p>	Obrnite se na podporo strankam .	Težava je odpravljena.

Sivo ozadje

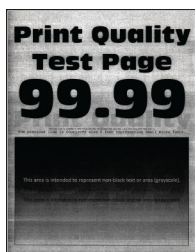

Opomba: Pred odpravljanjem težave natisnite strani za preskus kakovosti tiskanja. Na začetnem zaslonu se dotaknite možnosti **Nastavitve > Odpravljanje težav > Strani za preskus kakovosti tiskanja**.

Dejanje	Da	Ne
<p>1. korak</p> <p>a Izklopite tiskalnik, počakajte 10 sekund, nato pa ga vklopite.</p> <p>b Znižajte temnost barvila. Na začetnem zaslonu pritisnite možnost Nastavitve > Natisni > Kakovost > Temnost tonerja.</p> <p>c Natisnite dokument.</p> <p>Ali se na natisih pojavlja sivo ozadje?</p>	Pojdite na 2. korak.	Težava je odpravljena.
<p>2. korak</p> <p>a Preverite, ali tiskalnik uporablja originalno, podprto Lexmarkovo kartušo z barvilom. Opomba: Če kartuša z barvilom ni podprta, namestite tako, ki je.</p> <p>b Natisnite dokument.</p> <p>Ali se na natisih pojavlja sivo ozadje?</p>	Pojdite na 3. korak.	Težava je odpravljena.
<p>3. korak</p> <p>a Glede na operacijski sistem nastavite vrsto papirja v pogovornem oknu Nastavitve tiskanja ali Natisni. Opombe:</p> <ul style="list-style-type: none"> • Nastavitev se mora ujemati s papirjem, ki je naložen na pladnju. • Nastavitev lahko spremenite tudi na nadzorni plošči tiskalnika. Na začetnem zaslonu se dotaknite možnosti Nastavitve > Papir > Konfiguracija pladnja > Velikost/vrsta papirja. <p>b Natisnite dokument.</p> <p>Ali se na natisih pojavlja sivo ozadje?</p>	Pojdite na 4. korak.	Težava je odpravljena.
<p>4. korak</p> <p>a Odstranite in nato vstavite slikovno enoto. Opozorilo – možnost poškodb: Slikovne enote ne izpostavljajte neposredni svetlobi. Daljša izpostavljenost svetlobi lahko povzroči težave s kakovostjo tiskanja. Opozorilo – možnost poškodb: Ne dotikajte se bobna fotoprevodnika. To lahko vpliva na kakovost poznejših tiskalnih opravil.</p> <p>b Natisnite dokument.</p> <p>Ali se na natisih pojavlja sivo ozadje?</p>	Pojdite na 5. korak.	Težava je odpravljena.
<p>5. korak</p> <p>a Posodobite strojno opremo tiskalnika. Za več informacij si oglejte "Posodabljanje vdlane programske opreme" na 51. strani.</p> <p>b Natisnite dokument.</p> <p>Ali se na natisih pojavlja sivo ozadje?</p>	Pojdite na 6. korak.	Težava je odpravljena.

Dejanje	Da	Ne
<p>6. korak</p> <p>a Zamenjajte slikovno enoto.</p> <p>b Natisnite dokument.</p> <p>Ali se na natisih pojavlja sivo ozadje?</p>	<p>Obrnite se na podporo strankam.</p>	<p>Težava je odpravljena.</p>

Napačni robovi



Dejanje	Da	Ne
<p>1. korak</p> <p>a Prilagodite vodili za papir na pladnju tako, da se prilegata naloženemu papirju.</p> <p>b Natisnite dokument.</p> <p>So robovi pravilni?</p>	<p>Težava je odpravljena.</p>	<p>Pojdite na 2. korak.</p>
<p>2. korak</p> <p>a Glede na operacijski sistem v pogovornem oknu Nastavitve tiskanja oz. Natisni navedite velikost papirja.</p> <p>Opombe:</p> <ul style="list-style-type: none"> Nastavitev se mora ujemati s papirjem, ki je naložen na pladnju. Nastavitev lahko spremenite tudi na nadzorni plošči tiskalnika. Na začetnem zaslonu se dotaknite možnosti Nastavitve > Papir > Konfiguracija pladnja > Velikost/vrsta papirja. <p>Opomba:</p> <p>b Natisnite dokument.</p> <p>So robovi pravilni?</p>	<p>Težava je odpravljena.</p>	<p>Obrnite se na podporo za stranke.</p>

Svetel natis

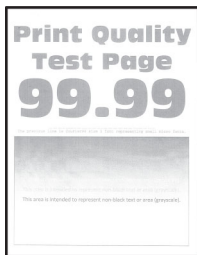

Opomba: Pred odpravljanjem težave natisnite strani za preskus kakovosti tiskanja. Na začetnem zaslonu se dotaknite možnosti **Nastavitve > Odpravljanje težav > Strani za preskus kakovosti tiskanja**.

Dejanje	Da	Ne
<p>1. korak</p> <p>a Preverite, ali tiskalnik uporablja originalno, podprto Lexmarkovo kartušo z barvilom.</p> <p>Opomba: Če kartuša ni podprta, namestite tako, ki je.</p> <p>b Natisnite dokument.</p> <p>Ali je natis svetel?</p>	Pojdite na 2. korak.	Težava je odpravljena.
<p>2. korak</p> <p>a Izklopite tiskalnik, počakajte približno 10 sekund, nato pa ga vklopite.</p> <p>b Zvišajte temnost barvila.</p> <p>Na začetnem zaslonu pritisnite možnost Nastavitve > Natisni > Kakovost > Temnost tonerja.</p> <p>c Natisnite dokument.</p> <p>Ali je natis svetel?</p>	Pojdite na 3. korak.	Težava je odpravljena.
<p>3. korak</p> <p>a Glede na operacijski sistem nastavite vrsto papirja v pogovornem oknu Nastavitve tiskanja ali Natisni.</p> <p>Opombe:</p> <ul style="list-style-type: none"> Nastavitev se mora ujemati s papirjem, ki je naložen na pladnju. Nastavitev lahko spremenite tudi na nadzorni plošči tiskalnika. Na začetnem zaslonu se dotaknite možnosti Nastavitve > Papir > Konfiguracija pladnja > Velikost/vrsta papirja. <p>b Natisnite dokument.</p> <p>Ali je natis svetel?</p>	Pojdite na 4. korak.	Težava je odpravljena.

Dejanje	Da	Ne
<p>4. korak</p> <p>a Glede na operacijski sistem določite ločljivost tiskanja v pogovornem oknu Nastavitve tiskanja oz. Natisni.</p> <p>b Ločljivost nastavite na 600 dpi.</p> <p>c Natisnite dokument.</p> <p>Ali je natis svetel?</p>	Pojdite na 5. korak.	Težava je odpravljena.
<p>5. korak</p> <p>a Odstranite slikovno enoto.</p> <p>Opozorilo – možnost poškodb: Slikovne enote ne izpostavljajte neposredni svetlobi. Daljša izpostavljenost svetlobi lahko povzroči težave s kakovostjo tiskanja.</p> <p>Opozorilo – možnost poškodb: Ne dotikajte se bobna fotoprevodnika. To lahko vpliva na kakovost poznejših tiskalnih opravil.</p> <p>b Močno pretresite slikovno enoto, da se barvilo v njej porazdeli.</p> <p>c Vstavite slikovno enoto.</p> <p>d Izklopite tiskalnik, počakajte 10 sekund, nato pa ga vklopite.</p> <p>e Natisnite dokument.</p> <p>Ali je natis svetel?</p>	Pojdite na 6. korak.	Težava je odpravljena.
<p>6. korak</p> <p>a Preverite stanje kartuše z barvilom.</p> <p>Na začetnem zaslonu se dotaknite možnosti Nastavitve > Poročila > Naprava > Statistika naprave.</p> <p>b V razdelku "Informacije o potrošnem materialu" natisnjenih strani preverite stanje kartuše z barvilom.</p> <p>Ali se kartuši z barvilom izteka življenjska doba?</p>	Pojdite na 7. korak.	Obrnite se na podporo strankam .
<p>7. korak</p> <p>a Zamenjajte kartušo z barvilom.</p> <p>b Natisnite dokument.</p> <p>Ali je natis svetel?</p>	Obrnite se na podporo strankam .	Težava je odpravljena.

Lisast natis in pike

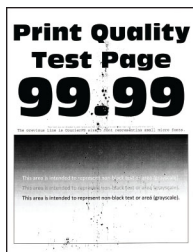

Opomba: Pred odpravljanjem težave natisnite strani za preskus kakovosti tiskanja. Na začetnem zaslonu se dotaknite možnosti **Nastavitve > Odpravljanje težav > Strani za preskus kakovosti tiskanja**.

Dejanje	Da	Ne
<p>1. korak</p> <p>a Preverite, ali tiskalnik uporablja originalno, podprto Lexmarkovo kartušo z barvilom.</p> <p>Opomba: Če kartuša ni podprta, namestite tako, ki je.</p> <p>b Natisnite dokument.</p> <p>Ali je natis lisast?</p>	Pojdite na 2. korak.	Težava je odpravljena.
<p>2. korak</p> <p>Preverite, ali je v tiskalniku prišlo do iztekanja barvila.</p> <p>Ali je tiskalnik brez madežev barvila?</p>	Pojdite na 3. korak.	Obrnite se na podporo strankam .
<p>3. korak</p> <p>a Preverite stanje slikovne enote.</p> <p>Na začetnem zaslonu se dotaknite možnosti Nastavitve > Poročila > Naprava > Statistika naprave.</p> <p>b V razdelku Informacije o potrošnem materialu natisnjenih strani preverite stanje slikovne enote.</p> <p>Ali se slikovni enoti izteka življenjska doba?</p>	Pojdite na 4. korak.	Obrnite se na podporo strankam .
<p>4. korak</p> <p>a Zamenjajte slikovno enoto.</p> <p>b Natisnite dokument.</p> <p>Ali je natis lisast?</p>	Obrnite se na podporo strankam .	Težava je odpravljena.

Gubanje papirja



Dejanje	Da	Ne
<p>1. korak</p> <p>a Premaknite vodila na pladnju tako, da se prilegajo naloženemu papirju.</p> <p>b Natisnite dokument.</p> <p>Ali se papir guba?</p>	Pojdite na 2. korak.	Težava je odpravljena.

Dejanje	Da	Ne
<p>2. korak</p> <p>a Glede na operacijski sistem nastavite vrsto papirja v pogovornem oknu Nastavitve tiskanja ali Natisni.</p> <p>Opombe:</p> <ul style="list-style-type: none"> Nastavitev se mora ujemati s papirjem, ki je naložen na pladnju. Nastavitev lahko spremenite tudi na nadzorni plošči tiskalnika. Na začetnem zaslonu se dotaknite možnosti Nastavitve > Papir > Konfiguracija pladnja > Velikost/vrsta papirja. <p>b Natisnite dokument.</p> <p>Ali se papir guba?</p>	Pojdite na 3. korak.	Težava je odpravljena.
<p>3. korak</p> <p>Tiskajte na drugo stran papirja.</p> <p>a Odstranite papir, ga obrnite in ga znova naložite.</p> <p>b Natisnite dokument.</p> <p>Ali se papir guba?</p>	Pojdite na 4. korak.	Težava je odpravljena.
<p>4. korak</p> <p>a Naložite papir iz novega paketa.</p> <p>Opomba: Papir vpija vlago zaradi visoke vlažnosti. Papir naj bo do uporabe shranjen v izvorni embalaži.</p> <p>b Natisnite dokument.</p> <p>Ali se papir guba?</p>	Obrnite se na podporo za stranke .	Težava je odpravljena.

Upognjeni ali poševni natisi

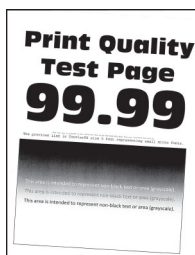

Opomba: Pred odpravljanjem težave natisnite strani za preskus kakovosti tiskanja. Na začetnem zaslonu se dotaknite možnosti **Nastavitve > Odpravljanje težav > Strani za preizkus kakovosti tiskanja.**

Dejanje	Da	Ne
<p>1. korak</p> <p>a Izvlecite pladenj.</p> <p>b Odstranite papir in naložite papir iz novega paketa.</p> <p>Opomba: Papir vpija vlago zaradi visoke vlažnosti. Papir naj bo do uporabe shranjen v izvorni embalaži.</p> <p>c Prilagodite vodili za papir na pladnju tako, da se prilegata naloženemu papirju.</p> <p>d Vstavite pladenj.</p> <p>e Natisnite dokument.</p> <p>Je natis upognjen ali poševen?</p>	Pojdite na 2. korak.	Težava je odpravljena.
<p>2. korak</p> <p>a Prepričajte se, da tiskate na podprt papir.</p> <p>b Natisnite dokument.</p> <p>Je natis upognjen ali poševen?</p>	Obrnite se na podporo za stranke .	Težava je odpravljena.

Popolnoma črne strani

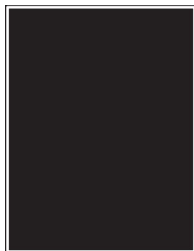

Opomba: Pred odpravljanjem težave natisnite strani za preskus kakovosti tiskanja. Na začetnem zaslonu se dotaknite možnosti **Nastavitve > Odpravljanje težav > Strani za preskus kakovosti tiskanja**.

Dejanje	Da	Ne
<p>1. korak</p> <p>a Preverite, ali tiskalnik uporablja originalno, podprto Lexmarkovo kartušo z barvilom.</p> <p>Opomba: Če kartuša z barvilom ni podprta, namestite tako, ki je.</p> <p>b Natisnite dokument.</p> <p>Ali tiskalnik tiska popolnoma črne strani?</p>	Pojdite na 2. korak.	Težava je odpravljena.

Dejanje	Da	Ne
<p>2. korak</p> <p>a Odstranite in nato vstavite slikovno enoto.</p> <p>Opozorilo – možnost poškodb: Slikovne enote ne izpostavljajte neposredni svetlobi. Daljša izpostavljenost svetlobi lahko povzroči težave s kakovostjo tiskanja.</p> <p>Opozorilo – možnost poškodb: Ne dotikajte se bobna fotoprevodnika. To lahko vpliva na kakovost poznejših tiskalnih opravil.</p> <p>b Natisnite dokument.</p> <p>Ali tiskalnik tiska popolnoma črne strani?</p>	Pojdite na 3. korak.	Težava je odpravljena.
<p>3. korak</p> <p>Preverite, ali so na slikovni enoti znaki poškodb.</p> <p>Opomba: Prepričajte se, da stik bobna fotoprevodnika ni upognjen ali na napačnem mestu.</p> <p>Ali je slikovna enota poškodovana?</p>	Pojdite na 4. korak.	Obrnite se na podporo strankam .
<p>4. korak</p> <p>a Zamenjajte slikovno enoto.</p> <p>b Natisnite dokument.</p> <p>Ali tiskalnik tiska popolnoma črne strani?</p>	Obrnite se na podporo strankam .	Težava je odpravljena.

Besedilo ali slike so odrezane



Opomba: Pred odpravljanjem težave natisnite strani za preskus kakovosti tiskanja. Na začetnem zaslonu se dotaknite možnosti **Nastavitve > Odpravljanje težav > Strani za preskus kakovosti tiskanja**.

Dejanje	Da	Ne
<p>1. korak</p> <p>a Preverite, ali tiskalnik uporablja originalno, podprto Lexmarkovo kartušo z barvilom.</p> <p>Opomba: Če kartuša z barvilom ni podprta, namestite tako, ki je.</p> <p>b Natisnite dokument.</p> <p>Je besedilo ali slika obrezana?</p>	Pojdite na 2. korak.	Težava je odpravljena.

Dejanje	Da	Ne
<p>2. korak</p> <p>a Odstranite in nato vstavite slikovno enoto.</p> <p>Opozorilo – možnost poškodb: Slikovne enote ne izpostavljajte neposredni svetlobi. Daljša izpostavljenost svetlobi lahko povzroči težave s kakovostjo tiskanja.</p> <p>Opozorilo – možnost poškodb: Ne dotikajte se bobna fotoprevodnika. To lahko vpliva na kakovost poznejših tiskalnih opravil.</p> <p>b Natisnite dokument.</p> <p>Je besedilo ali slika obrezana?</p>	Pojdite na 3. korak.	Težava je odpravljena.
<p>3. korak</p> <p>a Glede na operacijski sistem v pogovornem oknu Nastavitve tiskanja oz. Natisni navedite velikost papirja.</p> <p>Opombe:</p> <ul style="list-style-type: none"> • Nastavitev se mora ujemati s papirjem, ki je naložen v pladnju. • Nastavitev lahko spremenite tudi na nadzorni plošči tiskalnika. Na začetnem zaslonu se dotaknite možnosti Nastavitve > Papir > Konfiguracija pladnja > Velikost/vrsta papirja. <p>b Natisnite dokument.</p> <p>Je besedilo ali slika obrezana?</p>	Pojdite na 4. korak.	Težava je odpravljena.
<p>4. korak</p> <p>a Zamenjajte slikovno enoto.</p> <p>b Natisnite dokument.</p> <p>Je besedilo ali slika obrezana?</p>	Obrnite se na podporo strankam .	Težava je odpravljena.

Neobstoječe barvilo



Opomba: Pred odpravljanjem težave natisnite strani za preskus kakovosti tiskanja. Na začetnem zaslonu se dotaknite možnosti **Nastavitve > Odpravljanje težav > Strani za preskus kakovosti tiskanja.**

Dejanje	Da	Ne
<p>1. korak</p> <p>a Preverite, ali tiskalnik uporablja originalno, podprto Lexmarkovo kartušo z barvilom.</p> <p>Opomba: Če kartuša z barvilom ni podprta, namestite tako, ki je.</p> <p>b Natisnite dokument.</p> <p>Ali barvilo ni obstojno?</p>	Pojdite na 2. korak.	Težava je odpravljena.
<p>2. korak</p> <p>a Glede na operacijski sistem nastavite vrsto papirja v pogovornem oknu Nastavitve tiskanja ali Natisni.</p> <p>Opombe:</p> <ul style="list-style-type: none"> Nastavitev se mora ujemati s papirjem, ki je naložen na pladnju. Nastavitev lahko spremenite tudi na nadzorni plošči tiskalnika. Na začetnem zaslonu se dotaknite možnosti Nastavitve > Papir > Konfiguracija pladnja > Velikost/vrsta papirja. <p>b Natisnite dokument.</p> <p>Ali barvilo ni obstojno?</p>	Obrnite se na podporo strankam .	Težava je odpravljena.

Vodoravni svetli pasovi

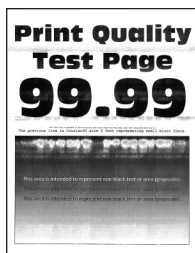

Opomba: Pred odpravljanjem težave natisnite strani za preskus kakovosti tiskanja. Na začetnem zaslonu se dotaknite možnosti **Nastavitve > Odpravljanje težav > Strani za preskus kakovosti tiskanja.**

Dejanje	Da	Ne
<p>1. korak</p> <p>a Preverite, ali tiskalnik uporablja originalno, podprto Lexmarkovo kartušo z barvilom.</p> <p>Opomba: Če kartuša ni podprta, namestite tako, ki je.</p> <p>b Natisnite dokument.</p> <p>Ali se na natisih pojavljajo vodoravni svetli pasovi?</p>	Pojdite na 2. korak.	Težava je odpravljena.

Dejanje	Da	Ne
<p>2. korak</p> <p>a Odstranite brisalec tiskalne glave in nato očistite leče tiskalne glave.</p> <p>b Natisnite dokument.</p> <p>Ali se na natisih pojavljajo vodoravni svetli pasovi?</p>	Pojdite na 3. korak.	Težava je odpravljena.
<p>3. korak</p> <p>a Odstranite in nato vstavite slikovno enoto.</p> <p>Opozorilo – možnost poškodb: Slikovne enote ne izpostavljajte neposredni svetlobi. Daljša izpostavljenost svetlobi lahko povzroči težave s kakovostjo tiskanja.</p> <p>Opozorilo – možnost poškodb: Ne dotikajte se bobna fotoprevodnika. To lahko vpliva na kakovost poznejših tiskalnih opravil.</p> <p>b Natisnite dokument.</p> <p>Ali se na natisih pojavljajo vodoravni svetli pasovi?</p>	Pojdite na 4. korak.	Težava je odpravljena.
<p>4. korak</p> <p>a Zamenjajte slikovno enoto.</p> <p>b Natisnite dokument.</p> <p>Ali se na natisih pojavljajo vodoravni svetli pasovi?</p>	Obrnite se na podporo strankam .	Težava je odpravljena.

Navpični svetli pasovi



Opomba: Pred odpravljanjem težave natisnite strani za preskus kakovosti tiskanja. Na začetnem zaslonu se dotaknite možnosti **Nastavitve > Odpravljanje težav > Strani za preskus kakovosti tiskanja**.

Dejanje	Da	Ne
<p>1. korak</p> <p>a Odstranite brisalec tiskalne glave in nato očistite leče tiskalne glave.</p> <p>b Natisnite dokument.</p> <p>Ali se na natisih pojavljajo vodoravni svetli pasovi?</p>	Pojdite na 2. korak.	Težava je odpravljena.

Dejanje	Da	Ne
<p>2. korak</p> <p>a Preverite, ali tiskalnik uporablja originalno, podprto Lexmarkovo kartušo z barvilom.</p> <p>Opomba: Če kartuša ni podprta, namestite tako, ki je.</p> <p>b Natisnite dokument.</p> <p>Ali se na natisih pojavljajo navpični svetli pasovi?</p>	Pojdite na 3. korak.	Težava je odpravljena.
<p>3. korak</p> <p>a Preverite stanje kartuše z barvilom.</p> <p>Na začetnem zaslonu se dotaknite možnosti Nastavitve > Poročila > Naprava > Statistika naprave.</p> <p>b V razdelku "Informacije o potrošnem materialu" natisnjenih strani preverite stanje kartuše z barvilom.</p> <p>Ali se na natisih pojavljajo navpični svetli pasovi?</p>	Pojdite na 4. korak.	Težava je odpravljena.
<p>4. korak</p> <p>a Zamenjajte kartušo z barvilom.</p> <p>b Natisnite dokument.</p> <p>Ali se na natisih pojavljajo navpični svetli pasovi?</p>	Obrnite se na podporo strankam .	Težava je odpravljena.

Navpične bele črte



Opomba: Pred odpravljanjem težave natisnite strani za preskus kakovosti tiskanja. Na začetnem zaslonu se dotaknite možnosti **Nastavitve > Odpravljanje težav > Strani za preskus kakovosti tiskanja.**

Dejanje	Da	Ne
<p>1. korak</p> <p>a Preverite, ali tiskalnik uporablja originalno, podprto Lexmarkovo kartušo z barvilom.</p> <p>Opomba: Če kartuša ni podprta, namestite tako, ki je.</p> <p>b Natisnite dokument.</p> <p>Ali se na natisih pojavljajo navpične bele črte?</p>	Pojdite na 2. korak.	Težava je odpravljena.

Dejanje	Da	Ne
<p>2. korak</p> <p>a Glede na operacijski sistem nastavite vrsto papirja v pogovornem oknu Nastavitve tiskanja ali Natisni.</p> <p>Opombe:</p> <ul style="list-style-type: none"> Nastavitev se mora ujemati s papirjem, ki je naložen na pladnju. Nastavitev lahko spremenite tudi na nadzorni plošči tiskalnika. Na začetnem zaslonu se dotaknite možnosti Nastavitve > Papir > Konfiguracija pladnja > Velikost/vrsta papirja. <p>b Natisnite dokument.</p> <p>Ali se na natisih pojavljajo navpične bele črte?</p>	<p>Obrnite se na podporo strankam.</p>	<p>Težava je odpravljena.</p>

Navpični temni pasovi

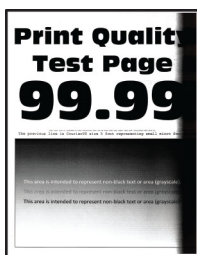

Opomba: Pred odpravljanjem težave natisnite strani za preskus kakovosti tiskanja. Na začetnem zaslonu se dotaknite možnosti **Nastavitve > Odpravljanje težav > Strani za preskus kakovosti tiskanja.**

Dejanje	Da	Ne
<p>1. korak</p> <p>a Preverite, ali tiskalnik uporablja originalno, podprto Lexmarkovo kartušo z barvilom.</p> <p>Opomba: Če kartuša z barvilom ni podprta, namestite tako, ki je.</p> <p>b Natisnite dokument.</p> <p>Ali se na natisih pojavljajo navpični temni pasovi?</p>	<p>Pojdite na 2. korak.</p>	<p>Težava je odpravljena.</p>
<p>2. korak</p> <p>a Odstranite brisalec tiskalne glave in nato očistite leče tiskalne glave.</p> <p>b Natisnite dokument.</p> <p>Ali se na natisih pojavljajo navpični temni pasovi?</p>	<p>Pojdite na 3. korak.</p>	<p>Težava je odpravljena.</p>

Dejanje	Da	Ne
<p>3. korak</p> <p>a Odstranite in nato vstavite slikovno enoto.</p> <p>Opozorilo – možnost poškodb: Slikovne enote ne izpostavljajte neposredni svetlobi. Daljša izpostavljenost svetlobi lahko povzroči težave s kakovostjo tiskanja.</p> <p>Opozorilo – možnost poškodb: Ne dotikajte se bobna fotoprevodnika. To lahko vpliva na kakovost poznejših tiskalnih opravil.</p> <p>b Natisnite dokument.</p> <p>Ali se na natisih pojavljajo navpični temni pasovi?</p>	Obrnite se na podporo strankam .	Težava je odpravljena.

Navpične temne črte ali proge

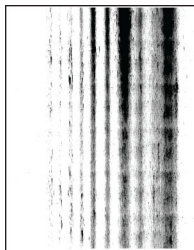

Opomba: Pred odpravljanjem težave natisnite strani za preskus kakovosti tiskanja. Na začetnem zaslonu se dotaknite možnosti **Nastavitve > Odpravljanje težav > Strani za preskus kakovosti tiskanja**.

Dejanje	Da	Ne
<p>1. korak</p> <p>a Preverite, ali tiskalnik uporablja originalno, podprto Lexmarkovo kartušo z barvilom.</p> <p>Opomba: Če kartuša z barvilom ni podprta, namestite tako, ki je.</p> <p>b Natisnite dokument.</p> <p>Ali se na natisih pojavljajo navpične temne črte ali proge?</p>	Pojdite na 2. korak.	Težava je odpravljena.
<p>2. korak</p> <p>a Odstranite brisalec tiskalne glave in nato očistite leče tiskalne glave.</p> <p>b Natisnite dokument.</p> <p>Ali se na natisih pojavljajo navpične temne črte ali proge?</p>	Pojdite na 3. korak.	Težava je odpravljena.

Dejanje	Da	Ne
<p>3. korak</p> <p>a Odstranite in nato vstavite slikovno enoto.</p> <p>Opozorilo – možnost poškodb: Slikovne enote ne izpostavljajte neposredni svetlobi. Daljša izpostavljenost svetlobi lahko povzroči težave s kakovostjo tiskanja.</p> <p>Opozorilo – možnost poškodb: Ne dotikajte se bobna fotoprevodnika. To lahko vpliva na kakovost poznejših tiskalnih opravil.</p> <p>b Natisnite dokument.</p> <p>Ali se na natisih pojavljajo navpične temne črte ali proge?</p>	Pojdite na 4. korak.	Težava je odpravljena.
<p>4. korak</p> <p>a Zamenjajte slikovno enoto.</p> <p>b Natisnite dokument.</p> <p>Ali se na natisih pojavljajo navpične temne črte ali proge?</p>	Obrnite se na podporo strankam .	Težava je odpravljena.

Navpične temne proge z manjkajočim natisom

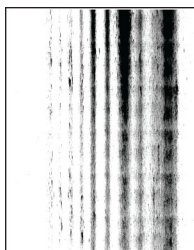

Opomba: Pred odpravljanjem težave natisnite strani za preskus kakovosti tiskanja. Na začetnem zaslonu se dotaknite možnosti **Nastavitve > Odpravljanje težav > Strani za preskus kakovosti tiskanja**.

Dejanje	Da	Ne
<p>1. korak</p> <p>a Odstranite brisalec tiskalne glave in nato očistite leče tiskalne glave.</p> <p>b Natisnite dokument.</p> <p>Ali se na natisih pojavljajo navpične temne proge z manjkajočimi slikami?</p>	Pojdite na 2. korak.	Težava je odpravljena.

Dejanje	Da	Ne
<p>2. korak</p> <p>a Odstranite in nato vstavite slikovno enoto.</p> <p>Opozorilo – možnost poškodb: Slikovne enote ne izpostavljajte neposredni svetlobi. Daljša izpostavljenost svetlobi lahko povzroči težave s kakovostjo tiskanja.</p> <p>Opozorilo – možnost poškodb: Ne dotikajte se bobna fotoprevodnika. To lahko vpliva na kakovost poznejših tiskalnih opravil.</p> <p>b Natisnite dokument.</p> <p>Ali se na natisih pojavljajo navpične temne proge z manjkajočimi slikami?</p>	Pojdite na 3. korak.	Težava je odpravljena.
<p>3. korak</p> <p>a Preverite, ali tiskalnik uporablja originalno, podprto Lexmarkovo kartušo z barvilom.</p> <p>Opomba: Če kartuša z barvilom ni podprta, namestite tako, ki je.</p> <p>b Natisnite dokument.</p> <p>Ali se na natisih pojavljajo navpične temne proge z manjkajočimi slikami?</p>	Obrnite se na podporo strankam .	Težava je odpravljena.

Ponavljajoče se napake



Opomba: Pred odpravljanjem težave natisnite strani za preskus kakovosti tiskanja. Na začetnem zaslonu se dotaknite možnosti **Nastavitve > Odpravljanje težav > Strani za preskus kakovosti tiskanja**.

Dejanje	Da	Ne
<p>1. korak</p> <p>S stranmi za preskus kakovosti tiskanja preverite, ali je razdalja med ponavljajočimi se napakami enaka kateri od teh mer:</p> <p>Slikovna enota</p> <ul style="list-style-type: none"> • 96 mm (3,78 palca) • 37,7 mm (1,48 palca) <p>Kartuša z barvilom</p> <ul style="list-style-type: none"> • 43,5 mm (1,71 palca) • 37,5 mm (1,48 palca) <p>Prenosni valj</p> <ul style="list-style-type: none"> • 52 mm (2,05 palca) <p>Razvijalna enota</p> <ul style="list-style-type: none"> • 79,8 mm (3,14 palca) • 62,5 mm (2,46 palca) <p>Ali je razdalja med ponavljajočimi se napakami enaka meram kartuše z barvilom ali slikovne enote?</p>	Pojdite na 2. korak.	Zabeležite si razdaljo in se obrnite na podporo strankam .
<p>2. korak</p> <p>a Zamenjajte zadevni potrošni material.</p> <p>b Natisnite dokument.</p> <p>Ali so prisotne ponavljajoče se napake?</p>	Obrnite se na podporo strankam .	Težava je odpravljena.

Tiskalna opravila se ne izvedejo

Dejanje	Da	Ne
<p>1. korak</p> <p>a V dokumentu, ki ga želite natisniti, odprite pogovorno okno Natisni in preverite, ali je izbran pravilen tiskalnik.</p> <p>b Natisnite dokument.</p> <p>Ali se je dokument natisnil?</p>	Težava je odpravljena.	Pojdite na 2. korak.
<p>2. korak</p> <p>a Preverite, ali je tiskalnik vklopljen.</p> <p>b Razrešite morebitna sporočila o napakah, ki se pojavijo na zaslonu.</p> <p>c Natisnite dokument.</p> <p>Ali se je dokument natisnil?</p>	Težava je odpravljena.	Pojdite na 3. korak.

Dejanje	Da	Ne
<p>3. korak</p> <p>a Preverite, ali vrata delujejo in ali so kabli pravilno priklopljeni v računalnik in tiskalnik. Več informacij najdete v navodilih za namestitev, ki ste jih dobili s tiskalnikom.</p> <p>b Natisnite dokument.</p> <p>Ali se je dokument natisnil?</p>	Težava je odpravljena.	Pojdite na 4. korak.
<p>4. korak</p> <p>a Izklopite tiskalnik, počakajte približno 10 sekund, nato pa ga vklopite.</p> <p>b Natisnite dokument.</p> <p>Ali se je dokument natisnil?</p>	Težava je odpravljena.	Pojdite na 5. korak.
<p>5. korak</p> <p>a Odstranite gonilnik tiskalnika in ga znova namestite.</p> <p>b Natisnite dokument.</p> <p>Ali se je dokument natisnil?</p>	Težava je odpravljena.	Obrnite se na podpora strankam .

Zaupni in drugi dokumenti se ne natisnejo

Dejanje	Da	Ne
<p>1. korak</p> <p>a Na nadzorni plošči preverite, ali so dokumenti na seznamu Zadržana opravila. Opomba: Če dokumenti niso na seznamu, natisnite dokumente z uporabo možnosti Natisni in zadrži.</p> <p>b Natisnite dokumente.</p> <p>Ali so se dokumenti natisnili?</p>	Težava je odpravljena.	Pojdite na 2. korak.
<p>2. korak</p> <p>Tiskalno opravilo lahko vsebuje napako oblikovanja ali neveljavne podatke.</p> <ul style="list-style-type: none"> Izbrišite tiskalno opravilo in ga nato znova pošljite. Za datoteke PDF: ustvarite novo datoteko in natisnite dokumente. <p>Ali so se dokumenti natisnili?</p>	Težava je odpravljena.	Pojdite na 3. korak.

Dejanje	Da	Ne
<p>3. korak Če tiskate prek interneta, lahko tiskalnik več naslovov opravil obravnava kot dvojnike.</p> <p>Za uporabnike sistema Windows</p> <p>a Odprite pogovorno okno Nastavitve tiskanja. b Na zavihku Natisni in zadrži kliknite Uporabi tiskanje in zadržanje in nato kliknite Ohrani podvojene dokumente. c Vnesite PIN in nato shranite spremembe. d Pošljite tiskalno opravilo.</p> <p>Za uporabnike računalnikov Macintosh</p> <p>a Vsako opravilo shranite in poimenujte drugače. b Opravila pošljite posamezno.</p> <p>Ali so se dokumenti natisnili?</p>	Težava je odpravljena.	Pojdite na 4. korak.
<p>4. korak</p> <p>a Zbrišite nekaj zadržanih opravil, da sprostite pomnilnik tiskalnika. b Natisnite dokumente.</p> <p>Ali so se dokumenti natisnili?</p>	Težava je odpravljena.	Pojdite na 5. korak.
<p>5. korak</p> <p>a Povečajte kapaciteto pomnilnika tiskalnika. b Natisnite dokumente.</p> <p>Ali so se dokumenti natisnili?</p>	Težava je odpravljena.	Obrnite se na podporo strankam .

Opravilo se tiska z napačnega pladnja ali na napačen papir

Dejanje	Da	Ne
<p>1. korak</p> <p>a Preverite, ali tiskate na ustrezen papir. b Natisnite dokument.</p> <p>Ali je bil dokument natisnjen na ustrezen papir?</p>	Pojdite na 2. korak.	Naložite papir ustreznih velikosti in vrste.
<p>2. korak</p> <p>a Glede na operacijski sistem v pogovornem oknu Nastavitve tiskanja oz. Natisni določite velikost in vrsto papirja. Opomba: Nastavitve lahko spremenite tudi na nadzorni plošči tiskalnika. Na začetnem zaslonu se dotaknite možnosti Nastavitve > Papir > Konfiguracija pladnja > Velikost/vrsta papirja. b Nastavitve se morajo ujemati s papirjem, ki je naložen na pladnju. c Natisnite dokument.</p> <p>Ali je bil dokument natisnjen na ustrezen papir?</p>	Težava je odpravljena.	Pojdite na 3. korak.

Dejanje	Da	Ne
<p>3. korak</p> <p>a Preverite, ali so pladnji povezani. Za več informacij si oglejte "Povezovanje pladnjev" na 49. strani.</p> <p>b Natisnite dokument.</p> <p>Ali je bil dokument natisnjen iz ustreznega pladnja?</p>	Težava je odpravljena.	Obrnite se na podporo za stranke .

Počasno tiskanje

Dejanje	Da	Ne
<p>1. korak</p> <p>Prepričajte se, da je kabel tiskalnika trdno priključen na tiskalnik in računalnik, tiskalni strežnik, možnost oz. drugo omrežno napravo.</p> <p>Ali tiskalnik tiska počasi?</p>	Pojdite na 2. korak.	Težava je odpravljena.
<p>2. korak</p> <p>a Prepričajte se, da tiskalnik ni nastavljena na Tihi način. Na začetnem zaslonu se dotaknite možnosti Nastavitve > Naprava > Vzdrževanje > Meni za konfiguracijo > Načini delovanja naprave > Tihi način.</p> <p>b Natisnite dokument.</p> <p>Ali tiskalnik tiska počasi?</p>	Pojdite na 3. korak.	Težava je odpravljena.
<p>3. korak</p> <p>a Glede na operacijski sistem določite ločljivost tiskanja v pogovornem oknu Nastavitve tiskanja oz. Natisni.</p> <p>b Ločljivost nastavite na 600 dpi.</p> <p>c Natisnite dokument.</p> <p>Ali tiskalnik tiska počasi?</p>	Pojdite na 4. korak.	Težava je odpravljena.
<p>4. korak</p> <p>a Na začetnem zaslonu se dotaknite možnosti Nastavitve > Natisni > Kakovost > Ločljivost tiskanja.</p> <p>b Ločljivost nastavite na 600 dpi.</p> <p>c Natisnite dokument.</p> <p>Ali tiskalnik tiska počasi?</p>	Pojdite na 5. korak.	Težava je odpravljena.

Dejanje	Da	Ne
<p>5. korak</p> <p>a Glede na operacijski sistem nastavite vrsto papirja v pogovornem oknu Nastavitve tiskanja ali Natisni.</p> <p>Opombe:</p> <ul style="list-style-type: none"> • Nastavitev se mora ujemati s papirjem, ki je naložen na pladnju. • Nastavitev lahko spremenite tudi na nadzorni plošči tiskalnika. • Tiskanje na težji papir je počasnejše. • Tiskanje na papir, ožji od velikosti Letter, A4 in Legal, je lahko počasnejše. <p>b Natisnite dokument.</p> <p>Ali tiskalnik tiska počasi?</p>	Pojdite na 6. korak.	Težava je odpravljena.
<p>6. korak</p> <p>a Prepričajte se, da se nastavitvi tiskalnika za teksturo in težo ustrezata papirju, ki ga nalagate.</p> <p>Na začetnem zaslonu se dotaknite možnosti Nastavitve > Papir > Konfiguracija medija > Vrste medijev.</p> <p>Opomba: Tiskanje na papir z bolj grobo teksturo in večjo težo je lahko počasnejše.</p> <p>b Natisnite dokument.</p> <p>Ali tiskalnik tiska počasi?</p>	Pojdite na 7. korak.	Težava je odpravljena.
<p>7. korak</p> <p>Odstranite zadržana opravila.</p> <p>Ali tiskalnik tiska počasi?</p>	Pojdite na 8. korak.	Težava je odpravljena.
<p>8. korak</p> <p>a Zagotovite, da se tiskalnik ne pregreva.</p> <p>Opombe:</p> <ul style="list-style-type: none"> • Po dolgem tiskalnem opraviilu počakajte, da se tiskalnik ohladi. • Upoštevajte priporočeno temperaturo okolja za tiskalnik. Za več informacij si oglejte "Izbiranje mesta za tiskalnik" na 19. strani. <p>b Natisnite dokument.</p> <p>Ali tiskalnik tiska počasi?</p>	Obrnite se na podporo strankam .	Težava je odpravljena.

Tiskalnik se ne odziva

Dejanje	Da	Ne
<p>1. korak Preverite, ali je napajalni kabel priključen v električno vtičnico.</p> <p> PREVIDNO – NEVARNOST TELESNIH POŠKODB: Da bi se izognili požaru ali električnemu udaru, priključite napajalni kabel na električno vtičnico z ustrezno nazivnostjo, ki je ustrezno ozemljena, v bližini izdelka in enostavno dostopna.</p> <p>Ali se tiskalnik odziva?</p>	Težava je odpravljena.	Pojdite na 2. korak.
<p>2. korak Preverite, ali je električni tok v vtičnico prekinjen s stikalom ali prekinjevalnikom.</p> <p>Ali je bila električna vtičnica izklopljena s stikalom ali prekinjevalnikom?</p>	Vklopite stikalo ali ponastavite prekinjevalnik.	Pojdite na 3. korak.
<p>3. korak Preverite, ali je tiskalnik vklopljen.</p> <p>Ali je tiskalnik vklopljen?</p>	Pojdite na 4. korak.	Vklopite tiskalnik.
<p>4. korak Preverite, ali je tiskalnik v načinu mirovanja ali hibernacije.</p> <p>Ali je tiskalnik v načinu mirovanja ali hibernacije?</p>	Pritisnite gumb za vklop/izklop, da zbudite tiskalnik.	Pojdite na 5. korak.
<p>5. korak Preverite, ali sta kabla, ki povezujeta tiskalnik in računalnik, vstavljena v ustrezna vrata.</p> <p>Ali sta kabla vstavljena v ustrezna vrata?</p>	Pojdite na 6. korak.	Kabla vstavite v ustrezna vrata.
<p>6. korak Izklopite tiskalnik, namestite možnosti strojne opreme, nato pa tiskalnik vklopite. Več informacij si oglejte v priloženi dokumentaciji.</p> <p>Ali se tiskalnik odziva?</p>	Težava je odpravljena.	Pojdite na 7. korak.
<p>7. korak Namestite ustrezen gonilnik tiskalnika.</p> <p>Ali se tiskalnik odziva?</p>	Težava je odpravljena.	Pojdite na 8. korak.
<p>8. korak Izklopite tiskalnik, počakajte približno 10 sekund, nato pa ga vklopite.</p> <p>Ali se tiskalnik odziva?</p>	Težava je odpravljena.	Obrnite se na podporo za stranke .

Bliskovnega pogona ni mogoče prebrati

Dejanje	Da	Ne
<p>1. korak Prepričajte se, da tiskalnik ne obdeluje drugega opravila tiskanja, kopiranja, optičnega branja ali faksiranja.</p> <p>Je tiskalnik pripravljen?</p>	Nadaljujte s 3. korakom.	Pojdite na 2. korak.
<p>2. korak</p> <ul style="list-style-type: none"> Počakajte, da tiskalnik obdela trenutno opravilo. Odstranite bliskovni pogon in ga nato znova vstavite. <p>Ali tiskalnik prepozna bliskovni pogon?</p>	Težava je odpravljena.	Pojdite na 3. korak.
<p>3. korak Preverite, ali je bliskovni pogon vstavljen v vrata USB na sprednji strani.</p> <p>Opomba: Bliskovni pogon ne deluje, ko je vstavljen v vrata USB na zadnji strani.</p> <p>Je bliskovni pogon vstavljen v ustrezna vrata?</p>	Nadaljujte s 5. korakom.	Pojdite na 4. korak.
<p>4. korak Bliskovni pogon vstavite v ustrezna vrata.</p> <p>Ali tiskalnik prepozna bliskovni pogon?</p>	Težava je odpravljena.	Pojdite na 5. korak.
<p>5. korak Preverite, ali je bliskovni pogon podprt. Za več informacij si oglejte "Podprti bliskovni pogoni in vrste datotek" na 67. strani.</p> <p>Ali je bliskovni pogon podprt?</p>	Nadaljujte s 7. korakom.	Pojdite na 6. korak.
<p>6. korak Vstavite podprt bliskovni pogon.</p> <p>Ali tiskalnik prepozna bliskovni pogon?</p>	Težava je odpravljena.	Pojdite na 7. korak.
<p>7. korak Odstranite bliskovni pogon in ga nato znova vstavite.</p> <p>Ali tiskalnik prepozna bliskovni pogon?</p>	Težava je odpravljena.	Obrnite se na podporo za stranke .

Omogočanje vrat USB

Na začetnem zaslonu se dotaknite možnosti **Nastavitve > Omrežje/Vrata > USB > Omogoči vrata USB**.

Odpravljanje zastojev

Preprečevanje zastojev

Pravilno nalaganje papirja

- Prepričajte se, da je papir poravnan na dnu pladnja.

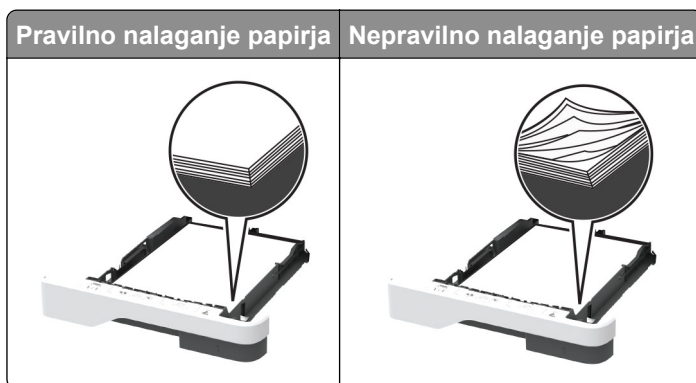

- Med tiskanjem ne nalagajte papirja na pladenj in pladnja ne odstranjajte.
- Ne naložite preveč papirja. Zagotovite, da je sveženj papirja nižji od višine, nakazane z oznako za polnjenje.
- Papirja ne vstavljajte na silo. Papir naložite tako, kot je prikazano na sliki.

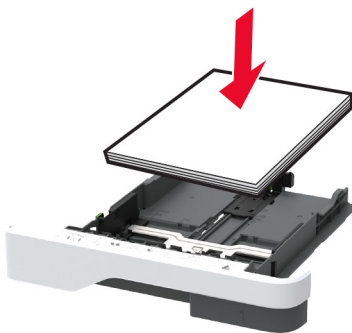

- Zagotovite, da sta vodili papirja pravilno postavljeni in da ne pritiskata močno na papir ali pisemske ovojnice.
- Ko naložite papir, pladenj trdno potisnite v tiskalnik.

Uporaba priporočenega papirja

- Uporabljajte samo priporočeni papir ali posebne tiskalne medije.
- Ne nalagajte zmečkanega, nagubanega, vlažnega, prepognjenega ali zvitega papirja.

- Preden naložite papir, večkrat upognite, prepričajte in poravnajte robove listov.

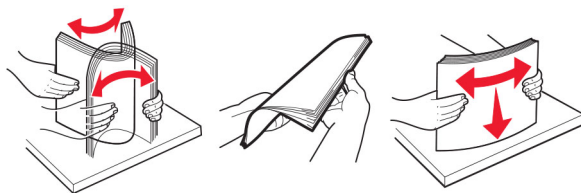

- Ne uporabljajte papirja, ki je bil ročno odrezan ali obrezan.
- Na istem pladnju ne mešajte različnih velikosti, tež ali vrst papirja.
- Zagotovite, da sta velikost in vrsta papirja v računalniku ali na nadzorni plošči tiskalnika pravilno nastavljeni.
- Papir shranjujte po priporočilih proizvajalca.

Prepoznavanje mest zastojev

Opombe:

- Ko je Pomoč pri zastoju nastavljena na Vklop, tiskalnik spusti skozi prazne strani ali delno natisnjene strani po odpravi zastoja papirja. Preverite, ali so med stranmi, ki so prišle iz tiskalnika, tudi prazne.
- Ko je Obnovitev ob zastoju nastavljena na Vklop ali Samodejno, tiskalnik znova natisne zagozdene liste.

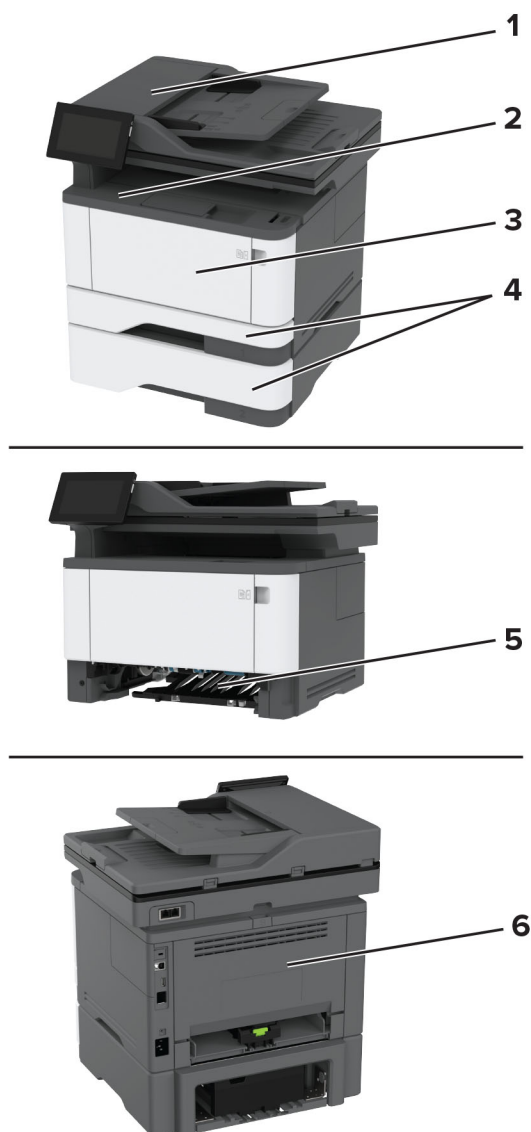

	Mesta zastojev
1	Samodejni podajalnik dokumentov
2	Standardno odložišče
3	Večnamenski podajalnik
4	Pladnji
5	Enota za obojstransko tiskanje
6	Zadnja vratca za dostop

Zastoj papirja v samodejnem podajalniku dokumentov

- 1 Odstranite vse izvornike s pladnja samodejnega podajalnika dokumentov.
- 2 Odprite vratca C.

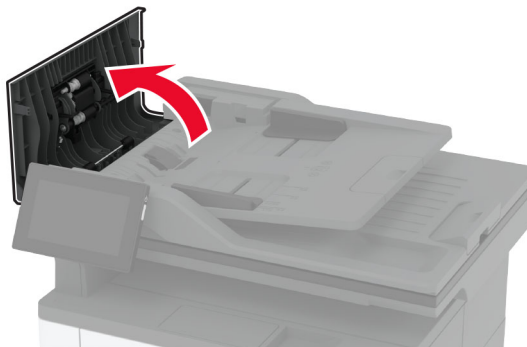

- 3 Odstranite zagozdeni papir.

Opomba: Preverite, ali ste odstranili vse delce papirja.

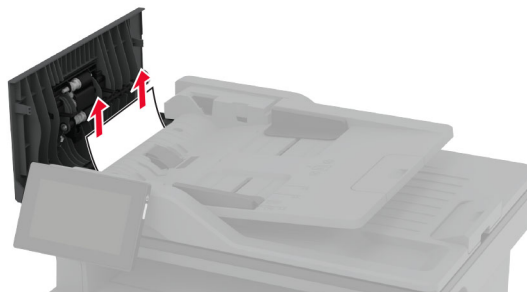

- 4 Zaprite vratca C.

Zastoj papirja v standardnem odložišču

- 1 Dvignite optični bralnik in odstranite zagozdeni papir.

Opomba: Preverite, ali ste odstranili vse delce papirja.



2 Optični bralnik spustite.

Zastoj papirja v večnamenskem podajalniku

1 Odstranite papir iz večnamenskega podajalnika.



2 Odstranite zagozdeni papir.

Opomba: Preverite, ali ste odstranili vse delce papirja.

3 Zaprite večnamenski podajalnik.

4 Odprite glavni dostop.

Opozorilo – možnost poškodb: Da bi preprečili škodo zaradi elektrostatične razelektritve, se dotaknite katerega koli izpostavljenega kovinskega okvirja tiskalnika, preden sežete v notranja območja tiskalnika ali se jih dotaknete.

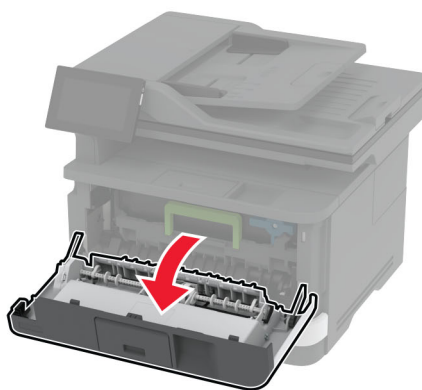
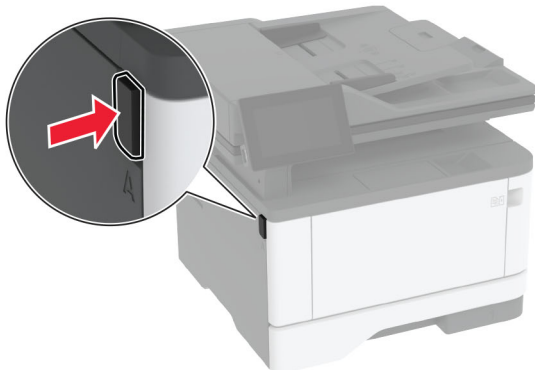

5 Odstranite slikovno enoto.

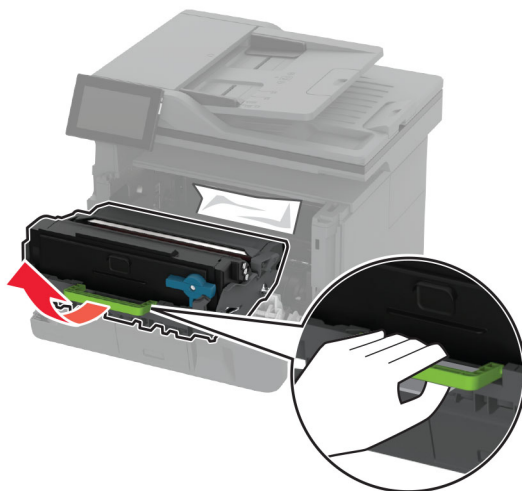

Opozorilo – možnost poškodb: Slikovne enote ne izpostavljajte neposredni svetlobi več kot 10 minut. Daljša izpostavljenost svetlobi lahko povzroči težave s kakovostjo tiskanja.

Opozorilo – možnost poškodb: Ne dotikajte se bobna fotoprevodnika. To lahko vpliva na kakovost poznejših tiskalnih opravil.



6 Odstranite zagozdeni papir.

 **PREVIDNO – VROČA POVRŠINA:** Notranjost tiskalnika je lahko vroča. Počakajte, da se vroča površina ohladi, preden se je dotaknete, da preprečite nevarnost telesne poškodbe.

Opomba: Preverite, ali ste odstranili vse delce papirja.

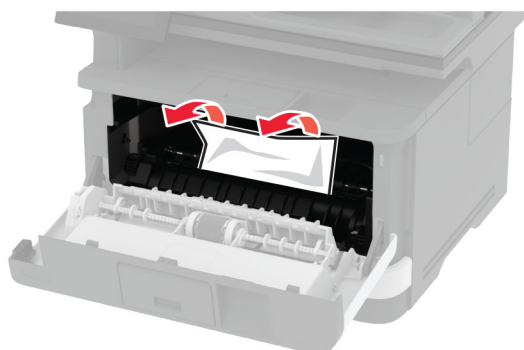

7 Vstavite slikovno enoto.

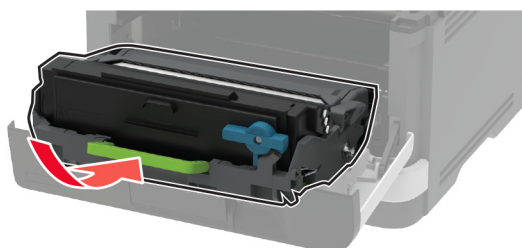

8 Zaprite vratca.

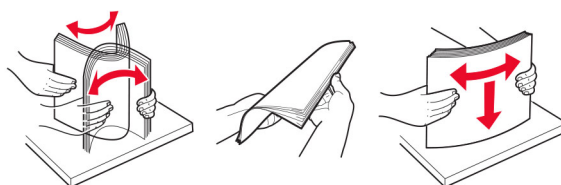
9 Odprite večnamenski podajalnik.**10** Preden naložite papir, večkrat upognite, preprijajte in poravnajte robove listov.

11 Znova naložite papir.

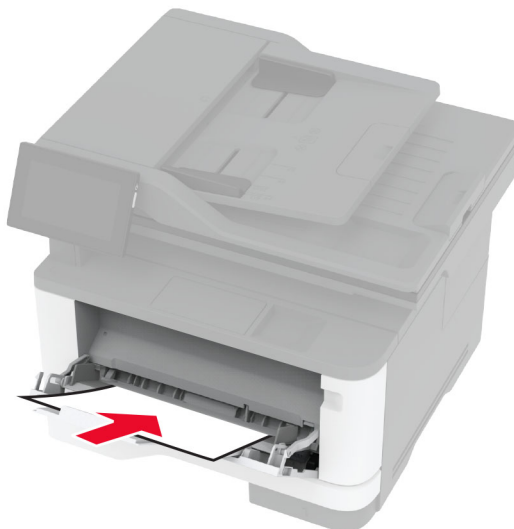

Zastoj papirja na standardnem pladnju

1 Odstranite pladenj.

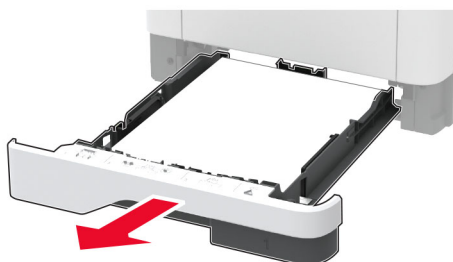

2 Odprite glavni dostop.

Opozorilo – možnost poškodb: Da bi preprečili škodo zaradi elektrostatične razelektritve, se dotaknite katerega koli izpostavljenega kovinskega okvirja tiskalnika, preden sežete v notranja območja tiskalnika ali se jih dotaknete.

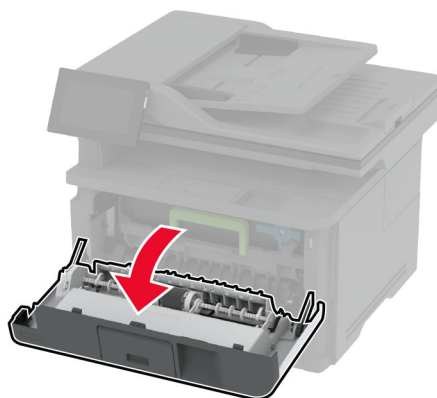
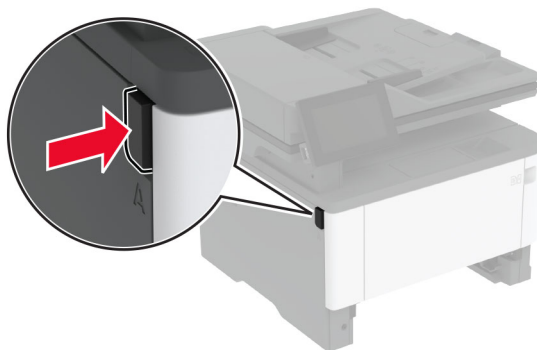

3 Odstranite slikovno enoto.



Opozorilo – možnost poškodb: Slikovne enote ne izpostavljajte neposredni svetlobi več kot 10 minut. Daljša izpostavljenost svetlobi lahko povzroči težave s kakovostjo tiskanja.

Opozorilo – možnost poškodb: Ne dotikajte se bobna fotoprevodnika. To lahko vpliva na kakovost poznejših tiskalnih opravil.



4 Odstranite zagozdeni papir.

 **PREVIDNO – VROČA POVRŠINA:** Notranjost tiskalnika je lahko vroča. Počakajte, da se vroča površina ohladi, preden se je dotaknete, da preprečite nevarnost telesne poškodbe.

Opomba: Preverite, ali ste odstranili vse delce papirja.



5 Vstavite slikovno enoto.

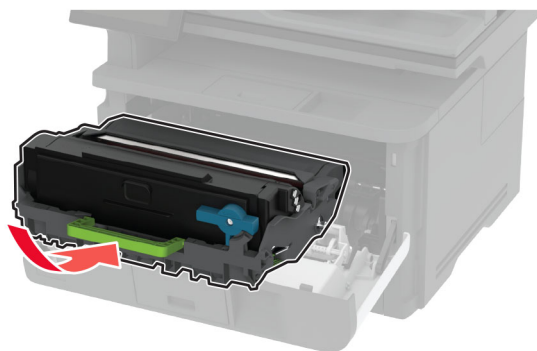

6 Zaprite sprednja vratca in nato vstavite pladenj.

7 Odprite zadnja vratca.

 **PREVIDNO – VROČA POVRŠINA:** Notranjost tiskalnika je lahko vroča. Počakajte, da se vroča površina ohladi, preden se je dotaknete, da preprečite nevarnost telesne poškodbe.

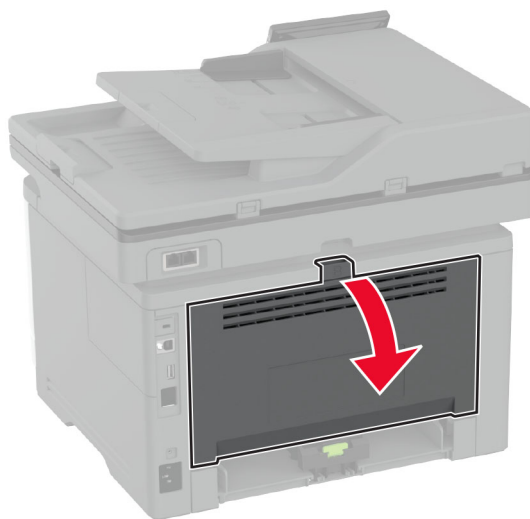

8 Odstranite zagozdeni papir.

Opomba: Preverite, ali ste odstranili vse delce papirja.

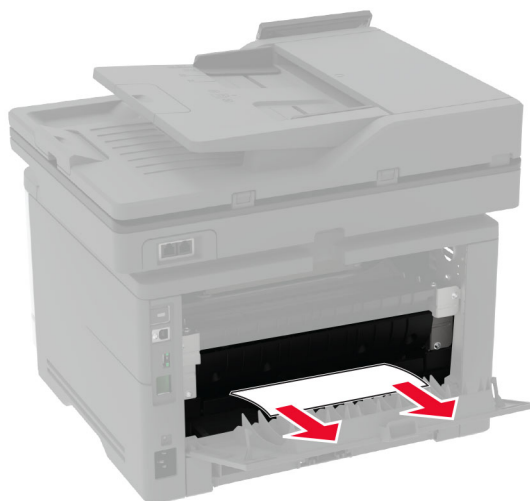

9 Zaprite zadnja vratca.

Zastoj papirja na dodatnem pladnju

- 1 Odstranite dodatni pladenj.



- 2 Odstranite zagozdeni papir.

Opomba: Preverite, ali ste odstranili vse delce papirja.

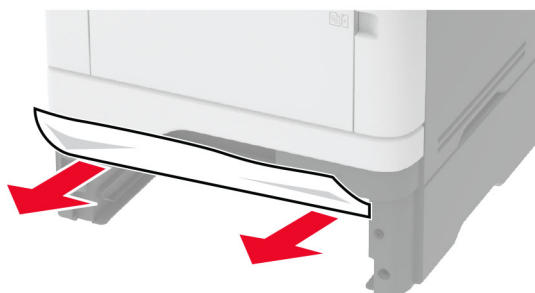

- 3 Vstavite pladenj.

Zastoj papirja v enoti za obojestransko tiskanje

- 1 Odprite glavni dostop.

Opozorilo – možnost poškodb: Da bi preprečili škodo zaradi elektrostatične razelektritve, se dotaknite katerega koli izpostavljenega kovinskega okvirja tiskalnika, preden sežete v notranja območja tiskalnika ali se jih dotaknete.

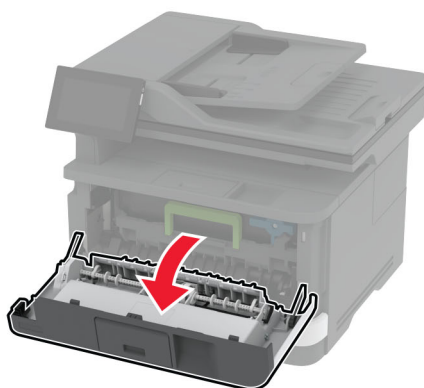
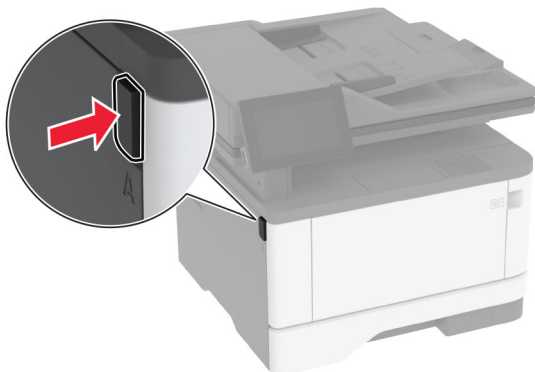

2 Odstranite slikovno enoto.



Opozorilo – možnost poškodb: Slikovne enote ne izpostavljajte neposredni svetlobi več kot 10 minut. Daljša izpostavljenost svetlobi lahko povzroči težave s kakovostjo tiskanja.

Opozorilo – možnost poškodb: Ne dotikajte se bobna fotoprevodnika. To lahko vpliva na kakovost poznejših tiskalnih opravil.



3 Odstranite zagozdeni papir.

 **PREVIDNO – VROČA POVRŠINA:** Notranjost tiskalnika je lahko vroča. Počakajte, da se vroča površina ohladi, preden se je dotaknete, da preprečite nevarnost telesne poškodbe.

Opomba: Preverite, ali ste odstranili vse delce papirja.

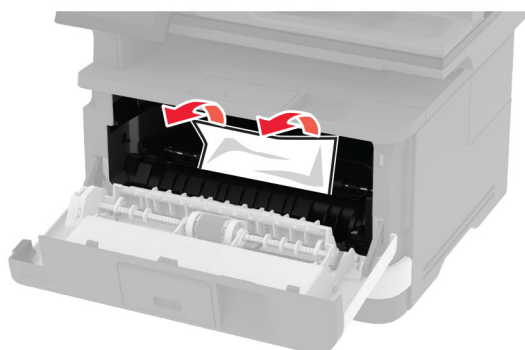

4 Vstavite slikovno enoto.

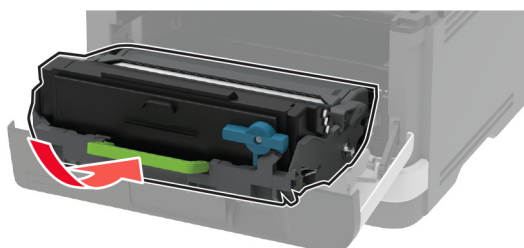

5 Zaprite vratca.

6 Odstranite pladenj.

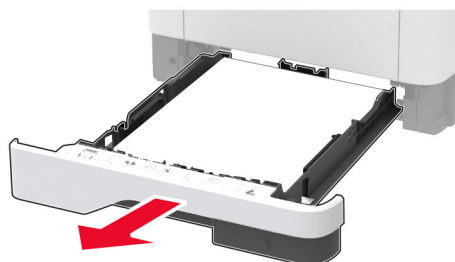

- 7 Potisnite zapah enote za obojestransko tiskanje, da odprete enoto za obojestransko tiskanje.

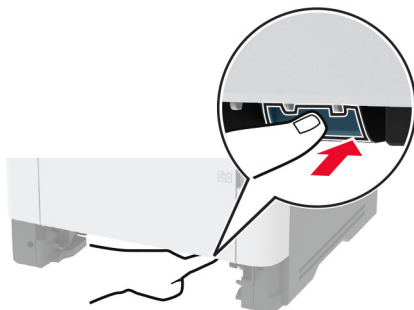

- 8 Odstranite zagozdeni papir.

Opomba: Preverite, ali ste odstranili vse delce papirja.



- 9 Zaprite enoto za obojestransko tiskanje.

- 10 Vstavite pladenj.

Zastoj papirja v zadnjih vratcih

- 1 Odprite glavni dostop.

Opozorilo – možnost poškodb: Da bi preprečili škodo zaradi elektrostatične razelektritve, se dotaknite katerega koli izpostavljenega kovinskega okvirja tiskalnika, preden sežete v notranja območja tiskalnika ali se jih dotaknete.

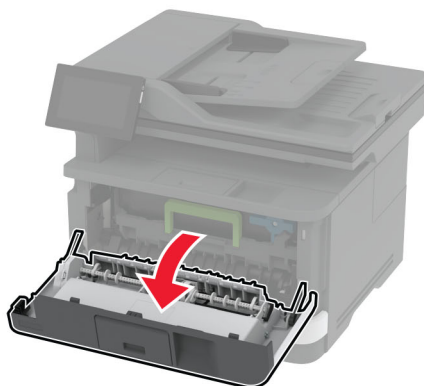
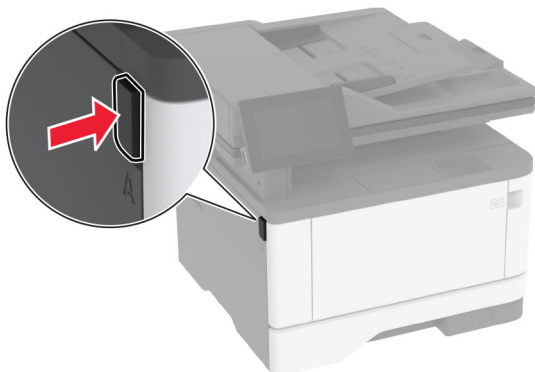

2 Odstranite slikovno enoto.

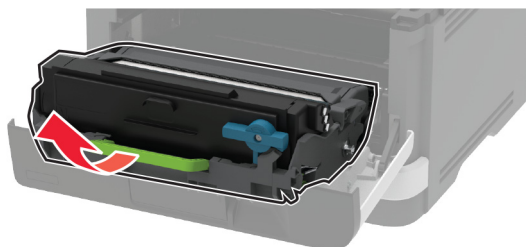

Opozorilo – možnost poškodb: Slikovne enote ne izpostavljajte neposredni svetlobi več kot 10 minut. Daljša izpostavljenost svetlobi lahko povzroči težave s kakovostjo tiskanja.

Opozorilo – možnost poškodb: Ne dotikajte se bobna fotoprevodnika. To lahko vpliva na kakovost poznejših tiskalnih opravil.



3 Odprite zadnja vratca.

 **PREVIDNO – VROČA POVRŠINA:** Notranjost tiskalnika je lahko vroča. Počakajte, da se vroča površina ohladi, preden se je dotaknete, da preprečite nevarnost telesne poškodbe.

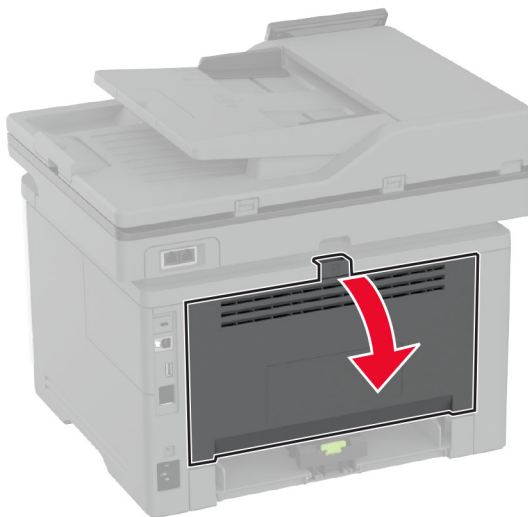

4 Odstranite zagozdeni papir.

Opomba: Preverite, ali ste odstranili vse delce papirja.

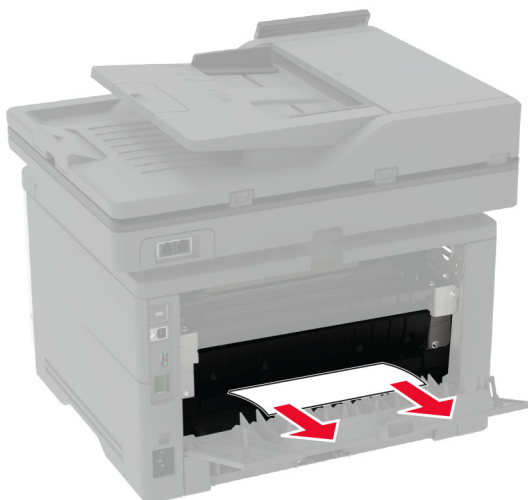

5 Zaprite zadnja vratca.

6 Vstavite slikovno enoto.

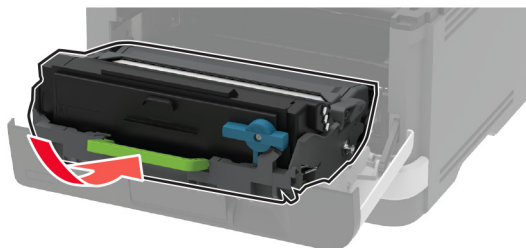

7 Zaprite glavni dostop.

Težave z omrežno povezavo

Vdelanega spletnega strežnika ni mogoče odpreti

Dejanje	Da	Ne
<p>1. korak</p> <p>a Preverite, ali je tiskalnik vklopljen.</p> <p>b Dostopite do vdelanega spletnega strežnika (EWS-ja).</p> <p>Ali lahko odprete EWS?</p>	Težava je odpravljena.	Pojdite na 2. korak.
<p>2. korak</p> <p>a Zagotovite, da je naslov IP tiskalnika pravilen.</p> <p>Opombe:</p> <ul style="list-style-type: none"> Naslov IP si oglejte na začetnem zaslonu. Naslov IP je sestavljen iz štirih nizov števil, ločenih s pikami, na primer 123.123.123.123. <p>b Dostopite do EWS-ja.</p> <p>Ali lahko odprete EWS?</p>	Težava je odpravljena.	Pojdite na 3. korak.
<p>3. korak</p> <p>a Preverite, če ste namestili podprt brskalnik:</p> <ul style="list-style-type: none"> Internet Explorer 11 ali novejša različica Microsoft Edge Safari različice 6 ali novejše Google Chrome™ različice 32 ali novejše Mozilla Firefox različice 24 ali novejše <p>b Dostopite do EWS-ja.</p> <p>Ali lahko odprete EWS?</p>	Težava je odpravljena.	Pojdite na 4. korak.

Dejanje	Da	Ne
<p>4. korak</p> <p>a Preverite, ali omrežna povezava deluje. Opomba: Če povezava ne deluje, se obrnite na skrbnika.</p> <p>b Dostopite do EWS-ja.</p> <p>Ali lahko odprete EWS?</p>	Težava je odpravljena.	Pojdite na 5. korak.
<p>5. korak</p> <p>a Poskrbite, da so kableske povezave s tiskalnikom in tiskalnim strežnikom dobro priključene. Več informacij je na voljo v dokumentaciji, priloženi tiskalniku.</p> <p>b Dostopite do EWS-ja.</p> <p>Ali lahko odprete EWS?</p>	Težava je odpravljena.	Pojdite na 6. korak.
<p>6. korak</p> <p>a Preverite, ali so spletni namestniški strežniki onemogočeni. Opomba: Če so strežniki onemogočeni, se obrnite na skrbnika.</p> <p>b Dostopite do EWS-ja.</p> <p>Ali lahko odprete EWS?</p>	Težava je odpravljena.	Obrnite se na podporo za stranke .

Tiskalnika ni mogoče povezati v brezžično omrežje

Dejanje	Da	Ne
<p>1. korak</p> <p>Prepričajte se, da je Aktivna omrežna kartica nastavljena na Samodejno.</p> <p>Na začetnem zaslonu se dotaknite možnosti Nastavitve > Omrežje/vrata > Pregled omrežja > Aktivna omrežna kartica > Samodejno.</p> <p>Se tiskalnik lahko poveže v brezžično omrežje?</p>	Težava je odpravljena.	Pojdite na 2. korak.
<p>2. korak</p> <p>Preverite, ali je izbrano ustrezno brezžično omrežje.</p> <p>Opomba: Več usmerjevalnikov ima lahko enak privzeti SSID.</p> <p>Ali se povezujete v ustrezno brezžično omrežje?</p>	Nadaljujte s 4. korakom.	Pojdite na 3. korak.
<p>3. korak</p> <p>Vzpostavite povezavo z ustreznim brezžičnim omrežjem. Za več informacij si oglejte razdelek "Povezava tiskalnika v brezžično omrežje" na 57. strani.</p> <p>Se tiskalnik lahko poveže v brezžično omrežje?</p>	Težava je odpravljena.	Pojdite na 4. korak.

Dejanje	Da	Ne
<p>4. korak Preverite način varnosti brezžičnega omrežja. Na začetnem zaslonu se dotaknite možnosti Nastavitve > Omrežje/vrata > Brezžično > Način varnosti brezžičnega omrežja.</p> <p>Ali je izbran ustrezen način varnosti brezžičnega omrežja?</p>	Nadaljujte s 6. korakom.	Pojdite na 5. korak.
<p>5. korak Izberite ustrezeni način varnosti brezžičnega omrežja.</p> <p>Se tiskalnik lahko poveže v brezžično omrežje?</p>	Težava je odpravljena.	Pojdite na 6. korak.
<p>6. korak Prepričajte se, ali ste vnesli pravilno omrežno geslo. Opomba: Bodite pozorni na presledke, številke in velike začetnice v geslu.</p> <p>Se tiskalnik lahko poveže v brezžično omrežje?</p>	Težava je odpravljena.	Obrnite se na podporo strankam .

Težave s potrošnim materialom

Zamenjajte kartušo, ne ujema se z regijo tiskalnika

Težavo odpravite tako, da kupite kartušo za regijo, ki ustreza regiji tiskalnika, ali globalno kartušo.

- Prva številka, ki je v sporočilu navedena za številko 42, označuje regijo tiskalnika.
- Druga številka, ki je v sporočilu navedena za številko 42, označuje regijo kartuše.

Regiji tiskalnika in kartuše s tonerjem

Regija	Številska koda
Globalno ali nedoločena regija	0
Severna Amerika (Združene države, Kanada)	1
Evropski gospodarski prostor, Zahodna Evropa, skandinavske države, Švica	2
Tihomorska Azija	3
Latinska Amerika	4
Preostali del Evrope, Srednji vzhod in Afrika	5
Avstralija, Nova Zelandija	6
Neveljavna regija	9

Opomba: Za nastavitve regije tiskalnika in kartuše tonerja natisnite strani za preizkus kakovosti tiskanja. Na začetnem zaslonu se dotaknite možnosti **Nastavitve > Odpravljanje težav > Strani za preizkus kakovosti tiskanja**.

Potrošnega materiala ni izdelal Lexmark

Tiskalnik je zaznal, da je v njem nameščen potrošni material ali del, ki ga ni izdelal Lexmark.

Lexmarkov tiskalnik je zasnovan tako, da najbolje deluje z originalnim Lexmarkovim potrošnim materialom in deli. Uporaba potrošnega materiala ali delov drugih proizvajalcev lahko vpliva na delovanje, zanesljivost ali življenjsko dobo tiskalnika in slikovnih komponent.

Vsi indikatorji življenjske dobe so prilagojeni za Lexmarkov potrošni material in dele, zato lahko ob uporabi potrošnega materiala in delov drugih proizvajalcev delujejo nepredvidljivo. Če slikovne komponente uporabljate dlje, kot je pričakovano, lahko pride do poškodb Lexmarkovega tiskalnika ali povezanih komponent.

Opozorilo – možnost poškodb: Če uporabljate potrošni material ali dele drugih proizvajalcev, lahko to vpliva na obseg garancije. Garancija morda ne krije škode, nastale zaradi uporabe potrošnega materiala in delov drugih proizvajalcev.

Če želite sprejeti vsa navedena tveganja in nadaljevati z uporabo neoriginalnega potrošnega materiala oz. delov v tiskalniku, se za 15 sekund z dvema prstoma dotaknite sporočila o napaki na zaslonu. Ko se prikaže potrditveno pogovorno okno, se dotaknite možnosti **Nadaljuj**.

Če teh tveganj ne želite sprejeti, iz tiskalnika odstranite potrošni material oz. del drugega proizvajalca in namestite originalni Lexmarkov potrošni material oz. del. Za več informacij si oglejte "[Uporaba originalnih Lexmarkovih delov in potrošnega materiala](#)" na 155. strani.

Če tiskalnik po izbrisu sporočila o napaki ne tiska, ponastavite števec porabe potrošnega materiala.

- 1 Na začetnem zaslonu se dotaknite možnosti **Nastavitve > Naprava > Vzdrževanje > Meni za konfiguracijo > Poraba potrošnega materiala in števci**.
- 2 Izberite del oz. potrebščino, ki jo želite ponastaviti, in se nato dotaknite **Začni**.
- 3 Preberite opozorilo in se nato dotaknite možnosti **Nadaljuj**.
- 4 Sporočilo izbrišite tako, da se z dvema prstoma za 15 sekund dotaknete zaslona.

Opomba: Če vam ne uspe ponastaviti števec porabe potrošnega materiala, izdelek vrnite na mesto nakupa.

Težave pri podajanju papirja

Ovojnica se med tiskanjem zapre

Dejanje	Da	Ne
<p>1. korak</p> <p>a Uporabljajte ovojnico, ki je bila shranjena v suhem okolju.</p> <p>Opomba: Pri tiskanju na ovojnice z visoko vsebnostjo vlage se lahko zavihki ovojnic zaprejo.</p> <p>b Pošljite tiskalno opravilo.</p> <p>Ali se ovojnica med tiskanjem zapre?</p>	Pojdite na 2. korak.	Težava je odpravljena.

Dejanje	Da	Ne
<p>2. korak</p> <p>a Prepričajte se, da je vrsta papirja nastavljena na možnost Ovojnica. Na začetnem zaslonu se dotaknite možnosti Nastavitve > Papir > Konfiguracija pladnja > Velikost/vrsta papirja.</p> <p>b Pošljite tiskalno opravilo.</p> <p>Ali se ovojnica med tiskanjem zapre?</p>	Obrnite se na podporo za stranke .	Težava je odpravljena.

Zbrano tiskanje ne deluje

Dejanje	Da	Ne
<p>1. korak</p> <p>a Na začetnem zaslonu se dotaknite možnosti Nastavitve > Natisni > Postavitev > Zbiranje.</p> <p>b Dotaknite se možnosti Vklop [1, 2, 1, 2, 1, 2].</p> <p>c Natisnite dokument.</p> <p>Ali je dokument pravilno zbran?</p>	Težava je odpravljena.	Pojdite na 2. korak.
<p>2. korak</p> <p>a V dokumentu, ki ga želite natisniti, odprite pogovorno okno Natisni in nato izberite Zbiranje.</p> <p>b Natisnite dokument.</p> <p>Ali je dokument pravilno zbran?</p>	Težava je odpravljena.	Pojdite na 3. korak.
<p>3. korak</p> <p>a Zmanjšajte število strani za tiskanje.</p> <p>b Natisnite dokument.</p> <p>Ali so strani pravilno zbrane?</p>	Težava je odpravljena.	Obrnite se na podporo za stranke .

Povezovanje pladnjev ne deluje

Dejanje	Da	Ne
<p>1. korak</p> <p>a Preverite, ali je na pladnjih papir iste velikosti in vrste.</p> <p>b Preverite, ali so vodila za papir pravilno postavljena.</p> <p>c Natisnite dokument.</p> <p>Ali se pladnji pravilno povežejo?</p>	Težava je odpravljena.	Pojdite na 2. korak.

Dejanje	Da	Ne
<p>2. korak</p> <p>a Na začetnem zaslону se dotaknite možnosti Nastavitve > Papir > Konfiguracija pladnja > Velikost/vrsta papirja.</p> <p>b Nastavite velikost in vrsto papirja glede na papir, ki ga nalagate na povezane pladnje.</p> <p>c Natisnite dokument.</p> <p>Ali se pladnji pravilno povežejo?</p>	Težava je odpravljena.	Pojdite na 3. korak.
<p>3. korak</p> <p>a Prepričajte se, da je Povezovanje pladnja nastavljeno na Samodejno. Za več informacij si oglejte razdelek "Povezovanje pladnje" na 49. strani.</p> <p>b Natisnite dokument.</p> <p>Ali se pladnji pravilno povežejo?</p>	Težava je odpravljena.	Obrnite se na podporo strankam .

Pogosti zastoji papirja

Dejanje	Da	Ne
<p>1. korak</p> <p>a Odstranite pladenj.</p> <p>b Preverite, ali je papir pravilno naložen.</p> <p>Opombe:</p> <ul style="list-style-type: none"> • Zagotovite, da sta vodili za papir pravilno postavljeni. • Zagotovite, da je sveženj papirja nižji od višine, nakazane z oznako za polnjenje. • Tiskajte na papir priporočene velikosti in vrste. <p>c Vstavite pladenj.</p> <p>d Natisnite dokument.</p> <p>Ali pogosto prihaja do zastojev papirja?</p>	Pojdite na 2. korak.	Težava je odpravljena.
<p>2. korak</p> <p>a Na začetnem zaslону se dotaknite možnosti Nastavitve > Papir > Konfiguracija pladnja > Velikost/vrsta papirja.</p> <p>b Nastavite pravilno velikost in vrsto papirja.</p> <p>c Natisnite dokument.</p> <p>Ali pogosto prihaja do zastojev papirja?</p>	Pojdite na 3. korak.	Težava je odpravljena.
<p>3. korak</p> <p>a Naložite papir iz novega paketa.</p> <p>Opomba: Papir vpija vlago zaradi visoke vlažnosti. Papir naj bo do uporabe shranjen v izvorni embalaži.</p> <p>b Natisnite dokument.</p> <p>Ali pogosto prihaja do zastojev papirja?</p>	Obrnite se na podporo za stranke .	Težava je odpravljena.

Zagozdene strani se ne natisnejo znova

Dejanje	Da	Ne
<p>a Na začetnem zaslonu se dotaknite možnosti Nastavitve > Naprava > Obvestila > Obnovitev vsebine ob zastoju.</p> <p>b V meniju Obnovitev ob zastoju se dotaknite možnosti Vklop ali Samodejno.</p> <p>c Natisnite dokument.</p> <p>Ali se zagozdene strani znova natisnejo?</p>	Težava je odpravljena.	Obrnite se na podporo za stranke .

Težave s pošiljanjem e-pošte

Onemogočanje sporočila o napaki "Strežnik SMTP ni nastavljen"

Na začetnem zaslonu se dotaknite možnosti **Nastavitve > E-pošta > Nastavitev e-pošte > Onemogoči napako "Strežnik SMTP ni nastavljen" > Vklop**.

Če želite preprečiti, da bi se napaka ponovila, storite eno ali več od naslednjega:

- Posodobite strojno opremo tiskalnika. Za več informacij si oglejte ["Posodabljanje vdelenih programskih opreme" na 51. strani](#).
- Konfigurirajte nastavitve SMTP e-pošte. Za več informacij si oglejte ["Konfiguracija nastavitvev SMTP e-pošte" na 38. strani](#).

E-pošte ni mogoče pošiljati

Dejanje	Da	Ne
<p>1. korak</p> <p>Prepričajte se, da so nastavitve SMTP e-pošte pravilno konfigurirane. Za več informacij si oglejte razdelek "Konfiguracija nastavitvev SMTP e-pošte" na 38. strani.</p> <p>Ali lahko pošljete e-pošto?</p>	Težava je odpravljena.	Pojdite na 2. korak.
<p>2. korak</p> <p>Prepričajte se, da uporabljate pravilno geslo. Glede na ponudnika storitev e-pošte uporabite geslo računa, geslo za program ali geslo za preverjanje pristnosti. Za več informacij si oglejte razdelek "Konfiguracija nastavitvev SMTP e-pošte" na 38. strani.</p> <p>Ali lahko pošljete e-pošto?</p>	Težava je odpravljena.	Pojdite na 3. korak.
<p>3. korak</p> <p>Prepričajte se, da je tiskalnik povezan v omrežje in da je omrežje povezano z internetom.</p> <p>Ali lahko pošljete e-pošto?</p>	Težava je odpravljena.	Obrnite se na podporo strankam .

Težave pri faksiranju

ID klicatelja se ne prikaže

Opomba: Ta navodila veljajo samo za tiskalnice, ki podpirajo analogni faks. Če želite več informacij, glejte poglavje [Nastavitev tiskalnika za faksiranje](#).

Dejanje	Da	Ne
<p>Omogočite ID klicatelja.</p> <p>Na začetnem zaslonu se dotaknite možnosti Nastavitve > Faksiranje > Nastavitev faksa > Nastavitve prejetanja faksov > Upravljanje skrbnika > Omogoči ID klicatelja.</p> <p>Ali se prikaže ID klicatelja?</p>	Težava je odpravljena.	Obrnite se na podporo za stranke .

Faksov ni mogoče pošiljati ali prejemati z uporabo analognega faksa

Dejanje	Da	Ne
<p>1. korak</p> <p>Razrešite morebitna sporočila o napakah, ki se pojavijo na zaslonu.</p> <p>Ali lahko pošiljate ali prejemate fakse?</p>	Težava je odpravljena.	Pojdite na 2. korak.
<p>2. korak</p> <p>Zagotovite, da so kableske povezave za naslednjo opremo ustrezno priključene:</p> <ul style="list-style-type: none"> • telefon • slušalka • odzivnik <p>Ali lahko pošiljate ali prejemate fakse?</p>	Težava je odpravljena.	Pojdite na 3. korak.
<p>3. korak</p> <p>Preverite, ali se sliši klicni signal.</p> <ul style="list-style-type: none"> • Pokličite številko faksa, da preverite, ali deluje pravilno. • Če uporabljate funkcijo klicanja z odloženo slušalko, povečajte glasnost, da preverite, ali slišite klicni signal. <p>Ali slišite klicni signal?</p>	Nadaljujte s 5. korakom.	Pojdite na 4. korak.

Dejanje	Da	Ne
<p>4. korak Preverite telefonsko stensko vtičnico.</p> <ul style="list-style-type: none"> a Priključite analogni telefon neposredno v stensko vtičnico. b Poslušajte, ali se sliši klicni signal. c Če ne slišite klicnega signala, uporabite drug telefonski kabel. d Če klicnega signala še vedno ne slišite, analogni telefon priključite v drugo stensko vtičnico. e Če slišite klicni signal, priključite tiskalnik na to stensko vtičnico. <p>Ali lahko pošiljate ali prejimate fakse?</p>	Težava je odpravljena.	Pojdite na 5. korak.
<p>5. korak Preverite, ali je tiskalnik priključen na storitev analogne telefonije ali na ustrezen digitalni priključek.</p> <ul style="list-style-type: none"> • Če uporabljate telefonsko storitev ISDN (Integrated Services for Digital Network – integrirane storitve preko digitalnega omrežja), priključite v vrata za analogno telefonijo terminalskega prilagodilnika ISDN. Za več informacij se obrnite na ponudnika storitev ISDN. • Če uporabljate DSL, priključite na filter DSL ali usmerjevalnik, ki podpira rabo analognih naprav. Za več informacij se obrnite na svojega ponudnika storitev DSL. • Če uporabljate hišno telefonsko centralo (PBX), zagotovite, da se priključite na analogno povezavo PBX. Če ga nima, lahko za faks namestite analogno telefonsko linijo. <p>Ali lahko pošiljate ali prejimate fakse?</p>	Težava je odpravljena.	Pojdite na 6. korak.
<p>6. korak Začasno izklopite drugo opremo in onemogočite druge telefonske storitve.</p> <ul style="list-style-type: none"> a Izklopite drugo opremo (kot so odzivniki, računalniki, modemi ali razdelilnike telefonske linije) med tiskalnikom in telefonsko linijo. b Onemogočite čakajoče klice in telefonski predal. Za več informacij se obrnite na ponudnika telefonskih storitev. <p>Ali lahko pošiljate ali prejimate fakse?</p>	Težava je odpravljena.	Pojdite na 7. korak.
<p>7. korak Izvirnik optično preberite tako, da optično preberete posamezne strani.</p> <ul style="list-style-type: none"> a Pokličite številko faksa. b Optično preberite dokument. <p>Ali lahko pošiljate ali prejimate fakse?</p>	Težava je odpravljena.	Obrnite se na podporo strankam .

Z analognim faksom lahko prejemate fakse, ne morete pa jih pošiljati

Dejanje	Da	Ne
<p>1. korak Pravilno položite izvornik na pladenj samodejnega podajalnika dokumentov ali na steklo optičnega bralnika.</p> <p>Lahko pošiljate fakse?</p>	Težava je odpravljena.	Pojdite na 2. korak.
<p>2. korak Ustrezno nastavite številko bližnjice.</p> <ul style="list-style-type: none"> • Preverite, ali je nastavljena številka bližnjice za telefonsko številko, ki jo želite vnesti. • Ročno vnesite telefonsko številko. <p>Lahko pošiljate fakse?</p>	Težava je odpravljena.	Obrnite se na podporo strankam .

Z analognim faksom lahko pošiljate fakse, ne morete pa jih prejemati

Dejanje	Da	Ne
<p>1. korak Prepričajte se, da vir papirja ni prazen.</p> <p>Ali lahko sprejemate fakse?</p>	Težava je odpravljena.	Pojdite na 2. korak.
<p>2. korak Preverite nastavitve zakasnitve števila zvonjenj. Na začetnem zaslonu se dotaknite možnosti Nastavitve > Faks > Nastavitev faksa > Nastavitve prejetanja faksov > Število zvonjenj za odgovor.</p> <p>Ali lahko sprejemate fakse?</p>	Težava je odpravljena.	Pojdite na 3. korak.
<p>3. korak Če tiskalnik tiska prazne strani, si oglejte razdelek "Prazne ali bele strani" na 183. strani.</p> <p>Ali lahko sprejemate fakse?</p>	Težava je odpravljena.	Obrnite se na podporo strankam .

Storitve etherFAX ni mogoče nastaviti

Dejanje	Da	Ne
<p>1. korak Preverite povezljivost tiskalnika.</p> <p>a Natisnite Stran z omrežnimi nastavitvami. Na začetnem zaslonu se dotaknite možnosti Nastavitve > Poročila > Omrežje > Stran z omrežnimi nastavitvami.</p> <p>b Preverite stanje omrežja.</p> <p>Ali je tiskalnik povezan v omrežje?</p>	Nadaljujte s 3. korakom.	Pojdite na 2. korak.

Dejanje	Da	Ne
<p>2. korak Prepričajte se, da je tiskalnik povezan v omrežje in da je omrežje povezano z internetom.</p> <p>Ali lahko nastavite storitev etherFAX?</p>	Težava je odpravljena.	Pojdite na 3. korak.
<p>3. korak Preverite, ali je etherFAX pravilno nastavljen. Za več informacij si oglejte "Nastavitev funkcije faksa z uporabo etherFAX" na 31. strani.</p> <p>Ali lahko nastavite storitev etherFAX?</p>	Težava je odpravljena.	Pojdite na https://www.etherfax.net/lexmark .

Faksov ni mogoče pošiljati ali prejemati z uporabo storitve etherFAX

Dejanje	Da	Ne
<p>1. korak Prepričajte se, da je tiskalnik povezan v omrežje in da je omrežje povezano z internetom.</p> <p>Ali lahko pošiljate ali sprejemate fakse s storitvijo etherFAX?</p>	Težava je odpravljena.	Pojdite na 2. korak.
<p>2. korak Preverite, ali je etherFAX pravilno nastavljen.</p> <p>a Na začetnem zaslonu se dotaknite možnosti Nastavitve > Faksiranje > Nastavitev faksa > Splošne nastavitve faksiranja.</p> <p>b Prepričajte se, ali ste vnesli pravilno številko faksa.</p> <p>c Preverite, ali je Prenos faksov nastavljen na etherFAX.</p> <p>Opombe:</p> <ul style="list-style-type: none"> • Ta meni se prikaže samo, če je na voljo več kot en prenos faksa. • Če je v tiskalniku nameščen samo etherFAX, se konfigurira samodejno. <p>Ali lahko pošiljate ali sprejemate fakse s storitvijo etherFAX?</p>	Težava je odpravljena.	Pojdite na 3. korak.
<p>3. korak Deljenje velikih dokumentov v datoteke manjših velikosti.</p> <p>Ali lahko pošiljate ali sprejemate fakse s storitvijo etherFAX?</p>	Težava je odpravljena.	Pojdite na https://www.etherfax.net/lexmark .

Nizka kakovost tiskanja faksov

Dejanje	Da	Ne
<p>1. korak Prepričajte se, da ni napak kakovosti tiskanja.</p> <p>a Na začetnem zaslonu se dotaknite možnosti Nastavitve > Odpravljanje težav > Strani za preizkus kakovosti tiskanja.</p> <p>b Odpravite napake kakovosti tiskanja. Za več informacij si oglejte "Nizka kakovost tiskanja" na 183. strani.</p> <p>Ali je kakovost tiskanja faksov zadovoljiva?</p>	Težava je odpravljena.	Pojdite na 2. korak.
<p>2. korak Če uporabljate analogni faks, zmanjšajte hitrost prenosa dohodnega faksa.</p> <p>a Na začetnem zaslonu se dotaknite možnosti Nastavitve > Faksiranje > Nastavitev faksa > Nastavitve prejemanja faksov > Upravljanje skrbnika.</p> <p>b V meniju Največja hitrost izberite nižjo hitrost prenosa.</p> <p>Ali je kakovost tiskanja faksov zadovoljiva?</p>	Težava je odpravljena.	Obrnite se na podporo za stranke .

Na naslovnici faksa manjkajo podatki

Dejanje	Ne	Da
<p>a Izklopite tiskalnik, počakajte približno 10 sekund, nato pa ga vklopite.</p> <p>b Pošljite ali pridobite faks.</p> <p>Ali na naslovnici faksa manjkajo podatki?</p>	Težava je odpravljena.	Obrnite se na podporo strankam .

Naslovnice faksa ni mogoče poslati iz računalnika

Dejanje	Da	Ne
<p>1. korak</p> <p>a Prepričajte se, da je gonilnik tiskalnika posodobljen. Za več informacij si oglejte "Nameščanje programske opreme za tiskalnik" na 50. strani.</p> <p>b Pošljite faks.</p> <p>Ali lahko pošljete naslovnico faksa?</p>	Težava je odpravljena.	Pojdite na 2. korak.

Dejanje	Da	Ne
<p>2. korak</p> <p>a V dokumentu, ki ga želite faksirati, odprite pogovorno okno Natisni.</p> <p>b Izberite tiskalnik in nato kliknite Lastnosti, Lastne nastavitve, Možnosti ali Nastavitve.</p> <p>c Kliknite Faks in nato počistite nastavitvev Pred pošiljanjem faksa vedno pokaži nastavitve.</p> <p>d Pošljite faks.</p> <p>Ali lahko pošljete naslovnico faksa?</p>	Težava je odpravljena.	Obrnite se na podporo strankam .

Težave pri optičnem branju

Optično branje v računalnik ni mogoče

Dejanje	Da	Ne
<p>1. korak</p> <p>Izvedite opravilo kopiranja.</p> <p>Je opravilo kopiranja uspelo?</p>	Nadaljujte s 3. korakom.	Pojdite na 2. korak.
<p>2. korak</p> <p>a Izklopite tiskalnik, počakajte približno 10 sekund, nato pa ga znova vklopite.</p> <p>b Optično preberite dokument.</p> <p>Ali lahko dokument optično berete v računalnik?</p>	Težava je odpravljena.	Pojdite na 3. korak.
<p>3. korak</p> <p>Preverite povezljivost tiskalnika.</p> <p>a Natisnite Stran z omrežnimi nastavitvami. Na začetnem zaslonu se dotaknite možnosti Nastavitve > Poročila > Omrežje > Stran z omrežnimi nastavitvami.</p> <p>b Preverite stanje omrežja.</p> <p>Ali je tiskalnik povezan v omrežje?</p>	Nadaljujte s 5. korakom.	Pojdite na 4. korak.
<p>4. korak</p> <p>a Tiskalnik povežite v omrežje.</p> <p>b Optično preberite dokument.</p> <p>Ali lahko dokument optično berete v računalnik?</p>	Težava je odpravljena.	Pojdite na 5. korak.

Dejanje	Da	Ne
<p>5. korak</p> <p>a Prepričajte se, da sta tiskalnik in računalnik povezana v isto omrežje.</p> <p>b Optično preberite dokument.</p> <p>Ali lahko dokument optično berete v računalnik?</p>	Težava je odpravljena.	Obrnite se na podporo za stranke .

Optično branje v omrežno mapo ni mogoče

Dejanje	Da	Ne
<p>1. korak</p> <p>a Ustvarite bližnjico omrežne mape.</p> <p>b Optično preberite dokument prek bližnjice. Za več informacij si oglejte "Skeniranje v omrežno mapo" na 80. strani.</p> <p>Ali lahko optično preberete dokument in ga shranite v omrežno mapo?</p>	Težava je odpravljena.	Pojdite na 2. korak.
<p>2. korak</p> <p>Prepričajte se, da sta pot in oblika omrežne mape pravilni. Na primer <code>//ime_gostitelja_streznika/imemape/pot</code>, kjer je <i>ime_gostitelja_streznika</i> popolnoma določena domena (FQDN) ali naslov IP.</p> <p>Ali sta pot in oblika omrežne mape pravilni?</p>	Pojdite na 3. korak.	Nadaljujte s 4. korakom.
<p>3. korak</p> <p>Prepričajte se, da imate dovoljenje za dostop za pisanje v omrežno mapo.</p> <p>Ali lahko optično preberete dokument in ga shranite v omrežno mapo?</p>	Težava je odpravljena.	Pojdite na 4. korak.

Dejanje	Da	Ne
<p>4. korak Posodobite bližnjico omrežne mape.</p> <p>a Odprite spletni brskalnik in v polje za naslov vnesite naslov IP tiskalnika.</p> <p>Opombe:</p> <ul style="list-style-type: none"> • Oglejte si naslov IP tiskalnika na začetnem zaslonu. Naslov IP je sestavljen iz štirih nizov števil, ločenih s pikami, na primer 123.123.123.123. • Če uporabljate namestniški strežnik, ga začasno onemogočite, da se spletna stran pravilno naloži. <p>b Kliknite Bližnjice in nato izberite bližnjico.</p> <p>Opomba: Če imate več vrst bližnjic, izberite možnost Omrežna mapa.</p> <p>c V polje Daj pot v skupno rabo vnesite pot omrežne mape.</p> <p>Opombe:</p> <ul style="list-style-type: none"> • Če je pot za skupno rabo <code>\\ime_gostitelja_streznika\imemape\pot</code>, vnesite <code>//ime_gostitelja_streznika/imemape/pot</code>. • Pri vnašanju poti za skupno rabo morate vnesti poševnice naprej. <p>d V meniju Preverjanje pristnosti izberite način preverjanja pristnosti.</p> <p>Opomba: Če je Preverjanje pristnosti nastavljeno na "Uporabi dodeljeno uporabniško ime in geslo", v polji Uporabniško ime in Geslo vnesite svoje poverilnice.</p> <p>e Kliknite Shrani.</p> <p>Ali lahko optično preberete dokument in ga shranite v omrežno mapo?</p>	<p>Težava je odpravljena.</p>	<p>Pojdite na 5. korak.</p>
<p>5. korak Prepričajte se, da sta tiskalnik in omrežna mapa povezana v isto omrežje.</p> <p>Ali lahko optično preberete dokument in ga shranite v omrežno mapo?</p>	<p>Težava je odpravljena.</p>	<p>Obrnite se na podporo strankam.</p>

Delne kopije dokumenta ali fotografije

Dejanje	Da	Ne
<p>1. korak</p> <p>a Dokument ali fotografijo morate postaviti v zgornji levi kot stekla skenerja tako, da je natisnjena stran obrnjena navzdol.</p> <p>b Kopirajte dokument ali fotografijo.</p> <p>Ali ste dokument ali fotografijo pravilno kopirali?</p>	<p>Težava je odpravljena.</p>	<p>Pojdite na 2. korak.</p>

Dejanje	Da	Ne
<p>2. korak</p> <p>a Uskladite nastavitve velikosti papirja s papirjem v pladnju.</p> <p>b Kopirajte dokument ali fotografijo.</p> <p>Ali ste dokument ali fotografijo pravilno kopirali?</p>	Težava je odpravljena.	Obrnite se na podporo za stranke .

Slaba kakovost kopij

Dejanje	Da	Ne
<p>1. korak</p> <p>a Očistite steklo skenerja in steklo samodejnega podajalnika dokumentov z vlažno mehko krpo, ki ne pušča vlaken. Če ima tiskalnik v samodejnem podajalniku dokumentov še eno steklo, očistite tudi tega.</p> <p>Za več informacij si oglejte razdelek "Čiščenje optičnega bralnika" na 170. strani.</p> <p>b Dokument ali fotografijo morate postaviti v zgornji levi kot stekla skenerja tako, da je natisnjena stran obrnjena navzdol.</p> <p>c Kopirajte dokument ali fotografijo.</p> <p>ali je kakovost kopije zadovoljiva?</p>	Težava je odpravljena.	Pojdite na 2. korak.
<p>2. korak</p> <p>a Preverite kakovost izvirnega dokumenta ali fotografije.</p> <p>b Nastavite kakovost skeniranja.</p> <p>c Kopirajte dokument ali fotografijo.</p> <p>ali je kakovost kopije zadovoljiva?</p>	Težava je odpravljena.	Obrnite se na podpora strankam .

Navpične temne proge na izhodih pri optičnem branju iz samodejnega podajalnika dokumentov

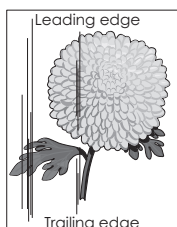
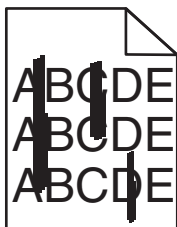

Dejanje	Da	Ne
<p>a Odprite pokrov optičnega bralnika.</p> <p>b Z vlažno, mehko krpo, ki ne pušča vlaken, obrišite steklo samodejnega podajalnika dokumentov in blazinico stekla samodejnega podajalnika dokumentov.</p> <p>c Zaprite pokrov optičnega bralnika.</p> <p>d Optično preberite dokument.</p> <p>Ali se na optično prebranih dokumentih še vedno pojavljajo navpične proge?</p>	Obrnite se na podpora strankam .	Težava je odpravljena.

Nazobčana slika ali besedilo pri optičnem branju iz samodejnega podajalnika dokumentov

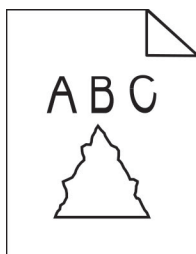

Dejanje	Da	Ne
<p>a V samodejni podajalnik dokumentov naložite 50 listov čistega navadnega papirja.</p> <p>Opomba: Navaden papir pomaga pri čiščenju ali odstranjevanju prahu in drugih premazov s podajalnih valjev samodejnega podajalnika dokumentov.</p> <p>b Na začetnem zaslonu se dotaknite .</p> <p>c V samodejni podajalnik dokumentov položite izvirnik.</p> <p>d Optično preberite dokument.</p> <p>Ali se na izhodnem dokumentu pojavijo nazobčane slike ali besedila?</p>	Obrnite se na podpora za stranke .	Težava je odpravljena.

Skeniranje ni bilo uspešno

Dejanje	Da	Ne
<p>1. korak</p> <p>Preverite kableske povezave.</p> <p>a Prepričajte se, da je ethernetni kabel ali kabel USB varno priključen v računalnik in tiskalnik.</p> <p>b Znova pošljite opravilo skeniranja.</p> <p>Je skeniranje uspelo?</p>	Težava je odpravljena.	Pojdite na 2. korak.

Dejanje	Da	Ne
<p>2. korak Preverite datoteko, ki jo želite skenirati.</p> <ul style="list-style-type: none"> a Prepričajte se, da v ciljni mapi ni datoteke z enakim imenom. b Prepričajte se, da dokument ali fotografija, ki ju želite skenirati, nista odprta v drugem programu. c Znova pošljite opravilo skeniranja. <p>Je skeniranje uspelo?</p>	Težava je odpravljena.	Pojdite na 3. korak.
<p>3. korak a Prepričajte se, da je v nastavitvah ciljne konfiguracije izbrano potrditveno polje Dodaj datumski žig ali Prepiši obstoječo datoteko.</p> <ul style="list-style-type: none"> b Znova pošljite opravilo skeniranja. <p>Je skeniranje uspelo?</p>	Težava je odpravljena.	Obrnite se na podporo za stranke .

Optičnega bralnika ni mogoče zapreti

Dejanje	Da	Ne
<p>Odstranite morebitne ovire, zaradi katerih je odprt pokrov optičnega bralnika.</p> <p>Ali se je pokrov optičnega bralnika pravilno zaprl?</p>	Težava je odpravljena.	Obrnite se na podporo strankam .

Skeniranje traja predolgo ali računalnik zamrzne

Dejanje	Da	Ne
<p>Zaprte vse programe, ki povzročajo motnje med skeniranjem.</p> <p>Ali skeniranje traja predolgo oziroma računalnik zamrzne?</p>	Obrnite se na podporo za stranke .	Težava je odpravljena.

Skener se ne odziva

Dejanje	Da	Ne
<p>1. korak a Preverite, ali je napajalni kabel ustrezno priključen v tiskalnik in električno vtičnico.</p> <p> PREVIDNO – NEVARNOST TELESNIH POŠKODB: Da bi se izognili požaru ali električnemu udaru, priključite napajalni kabel na električno vtičnico z ustrezno nazivnostjo, ki je ustrezno ozemljena, v bližini izdelka in enostavno dostopna.</p> <ul style="list-style-type: none"> b Kopirajte ali skenirajte dokument. <p>Ali se skener odziva?</p>	Težava je odpravljena.	Pojdite na 2. korak.

Dejanje	Da	Ne
2. korak a Preverite, ali je tiskalnik vklopljen. b Razrešite morebitna sporočila o napakah, ki se pojavijo na zaslonu. c Kopirajte ali skenirajte dokument. Ali se skener odziva?	Težava je odpravljena.	Pojdite na 3. korak.
3. korak a Izklopite tiskalnik, počakajte približno 10 sekund, nato pa ga znova vklopite. b Kopirajte ali skenirajte dokument. Ali se skener odziva?	Težava je odpravljena.	Obrnite se na podpora strankam .

Prilagajanje registracije optičnega bralnika

- 1 Na začetnem zaslonu se dotaknite možnosti **Nastavitve > Naprava > Vzdrževanje > Meni za konfiguracijo > Konfiguracija optičnega bralnika > Ročna registracija skenerja**.
- 2 V meniju Hitri preizkus tiskanja se dotaknite možnosti **Začni**.
- 3 Na steklo optičnega bralnika položite stran Hitri preizkus tiskanja in se nato dotaknite možnosti **Registracija plošče za optično branje**.
- 4 V meniju Hitri preizkus kopiranja se dotaknite možnosti **Začni**.
- 5 Primerjajte stran Hitri preizkus kopiranja z izvornikom.

Opomba: Če so robovi na strani za preizkus drugačni kot na izvorniku, prilagodite možnosti Levi rob in Zgornji rob.
- 6 Ponavljajte [4. korak](#) in [5. korak](#), dokler niso robovi na strani Hitri preizkus kopiranja zelo podobni tistim na izvorniku.

Prilagajanje registracije samodejnega podajalnika dokumentov

- 1 Na začetnem zaslonu se dotaknite možnosti **Nastavitve > Naprava > Vzdrževanje > Meni za konfiguracijo > Konfiguracija optičnega bralnika > Ročna registracija skenerja**.
- 2 V meniju Hitri preizkus tiskanja se dotaknite možnosti **Začni**.
- 3 Na pladenj samodejnega podajalnika dokumentov položite stran Hitri preizkus tiskanja.
- 4 Dotaknite se možnosti **Registracija sprednjega samodejnega podajalnika dokumentov** ali **Registracija zadnjega samodejnega podajalnika dokumentov**.

Opombe:

- Za poravnavo registracije sprednje strani v samodejnem podajalniku dokumentov položite stran za preizkus v samodejni podajalnik dokumentov obrnjeno navzgor in s krajšim robom naprej.
- Za poravnavo registracije zadnje strani v samodejnem podajalniku dokumentov položite stran za preizkus v samodejni podajalnik dokumentov obrnjeno navzdol in s krajšim robom naprej.

5 V meniju Hitri preizkus kopiranja se dotaknite možnosti **Začni**.

6 Primerjajte stran Hitri preizkus kopiranja z izvornikom.

Opomba: Če so robovi na strani za preizkus drugačni kot na izvorniku, prilagodite možnosti Vodoravno prilagajanje in Zgornji rob.

7 Ponavljajte [5. korak](#) in [6. korak](#), dokler niso robovi na strani Hitri preizkus kopiranja zelo podobni tistim na izvorniku.

Vzpostavitev stika s podporo strankam

Preden se obrnete na podporo za stranke, pridobite naslednje podatke:

- Težava s tiskalnikom
- Sporočilo o napaki
- Vrsta modela in serijska številka tiskalnika

Obiščite <http://support.lexmark.com> za podporo po e-pošti ali v obliki klepeta ali pa pobrsajte po knjižnici s priročniki, podporno dokumentacijo, z gonilniki in drugimi predmeti za prenos.

Na voljo je tudi tehnična podpora po telefonu. V ZDA ali Kanadi pokličite 1-800-539-6275. Za druge države ali regije obiščite [imenik stikov za mednarodno podporo](#).

Recikliranje in odlaganje

Recikliranje Lexmarkovih izdelkov

Če želite Lexmarkove izdelke poslati v recikliranje:

1 Obiščite www.lexmark.com/recycle.

2 Izberite izdelek za recikliranje.

Opomba: Potrošni material za tiskalnike in strojno opremo, ki ni na seznamu Lexmarkovega programa za zbiranje, lahko reciklirate v lokalnem središču za recikliranje.

Recikliranje embalaže izdelkov Lexmark

Družba Lexmark si nenehno prizadeva zmanjšati količino embalaže. Manj embalaže prispeva k zagotavljanju, da poteka transport tiskalnikov Lexmark na najbolj učinkovit in okolju prijazen način ter da je zavržene embalaže manj. Rezultat tega so nižje emisije toplogrednih plinov, prihranki energije in naravnih virov. Družba Lexmark v nekaterih državah ali regijah ponuja tudi recikliranje sestavnih delov embalaže. Za več informacij obiščite www.lexmark.com/recycle in izberite svojo državo ali regijo. Informacije o razpoložljivih programih za recikliranje embalaže so vključene v informacije o recikliranju izdelka.

Škatle družbe Lexmark omogočajo popolno recikliranje v obratih za recikliranje embalaže. Teh obratov morda ni na vašem območju.

Pena v embalaži družbe Lexmark se lahko reciklira v obratih za recikliranje pene. Teh obratov morda ni na vašem območju.

Ko vrnete kartušo družbi Lexmark, lahko znova uporabite škatlo, v kateri je bila kartuša. Družba Lexmark reciklira škatlo.

Obvestila

Informacije o izdelku

Ime izdelka:

Večnamenska izdelka Lexmark MX432adwe; Lexmark XM3142

Vrsta naprave:

7019

Modeli:

6w6, 6w9

Obvestilo o izdaji

Julij 2024

Naslednji odstavek ne velja v državah, kjer je v nasprotju s krajevno zakonodajo: LEXMARK INTERNATIONAL, INC. VAM TA DOKUMENT DAJE, KAKRŠEN JE, BREZ VSAKRŠNEGA JAMSTVA, BODISI IZRECNEGA BODISI NAZNAČENEGA, VKLJUČNO Z NAZNAČENIMI JAMSTVI O PRIMERNOSTI ZA PRODAJO ALI DOLOČEN NAMEN. Nekatere države ne dovoljujejo odreka izrecnih ali naznačenih jamstev pri nekaterih transakcijah, zato ta izjava za vas morda ne velja.

V tem dokumentu so mogoče tehnične ali tiskarske napake. Informacije v tem dokumentu se občasno spremenijo in bodo vključene v prihodnjih izdajah. Pridržujemo si pravico, da kadarkoli izboljšamo ali spremenimo opisane izdelke ali programe.

Navedbe izdelkov, programov ali storitev v tem dokumentu ne pomenijo, da jih namerava proizvajalec dati na voljo v vseh državah, kjer posluje. Prav tako ne pomenijo ali nakazujejo, da lahko uporabljate samo navedeni izdelek, program ali storitev. Namesto njih lahko uporabite vsak po delovanju enakovreden izdelek, program ali storitev, ki ne krši nobenih obstoječih pravic intelektualne lastnine. Ocenjevanje in preverjanje delovanja skupaj z drugimi izdelki, programi ali storitvami, razen tistih, ki jih izrecno določi proizvajalec, je odgovornost uporabnika.

Za Lexmarkovo tehnično podporo obiščite spletno mesto <http://support.lexmark.com>.

Za informacije o Lexmarkovem pravilniku o zasebnosti, ki ureja uporabo tega izdelka, obiščite spletno mesto www.lexmark.com/privacy.

Za informacije o potrošnem materialu in prenosih obiščite spletno mesto www.lexmark.com.

© 2022 Lexmark International, Inc.

Vse pravice pridržane.

Blagovne znamke

Lexmark in logotip Lexmark sta blagovni znamki ali registrirani blagovni znamki družbe Lexmark International, Inc., registrirani v ZDA in/ali drugih državah.

Microsoft, Internet Explorer, Microsoft 365, Microsoft Edge, Outlook in Windows so blagovne znamke skupine podjetij Microsoft.

Gmail, Android, Google Play in Google Chrome so blagovne znamke družbe Google LLC.

Macintosh, macOS, Safari, and AirPrint are trademarks of Apple Inc., registered in the U.S. and other countries. App Store and iCloud are service marks of Apple Inc., registered in the U.S. and other countries. Use of the Works with Apple badge means that an accessory has been designed to work specifically with the technology identified in the badge and has been certified by the developer to meet Apple performance standards.

Besedna znamka Mopria® je registrirana in/ali neregistrirana blagovna znamka organizacije Mopria Alliance, Inc. v ZDA in drugih državah. Nepooblaščen uporaba je strogo prepovedana.

PCL® je registrirana blagovna znamka družbe Hewlett-Packard Company. PCL je izbran nabor ukazov za tiskalnik (jezik) in funkcij družbe Hewlett-Packard Company v njenih tiskalnih izdelkih. Tiskalnik je zasnovan tako, da je združljiv z jezikom PCL. To pomeni, da tiskalnik prepozna ukaze PCL, uporabljene v različnih programih, ter da izvede funkcije, ki ustrezajo tem ukazom.

PostScript je registrirana blagovna znamka družbe Adobe Systems Incorporated v ZDA in/ali drugih državah.

Wi-Fi® in Wi-Fi Direct® sta registrirani blagovni znamki družbe Wi-Fi Alliance®.

Vse druge blagovne znamke so last svojih lastnikov.

Obvestila o licenciranju

Vsa obvestila o licenciranju, povezana s tem izdelkom, si lahko ogledate na CD-ju:imenik \NOTICES na CD-ju z namestitveno programsko opremo.

Zvočne emisije

Te meritve so bile opravljene skladno s standardom ISO 7779 in ustrezajo standardu ISO 9296.

Opomba: Nekateri načini morda niso na voljo za vaš izdelek.

Povprečni tlak zvoka na razdalji enega metra, dBA	
Tiskanje	Enostransko: 53 Obojestransko: 50
Optično branje	58
Kopiranje	59
Pripravljenost	14

Vrednosti se lahko spremenijo. Trenutne vrednosti najdete na spletnem mestu www.lexmark.com.

Direktiva o odpadni električni in elektronski opremi (OEEO)



Logotip OEEO označuje določene programe in postopke recikliranja elektronskih izdelkov v državah Evropske unije. Spodbujamo recikliranje naših izdelkov.

Če imate dodatna vprašanja o možnostih recikliranja, obiščite Lexmarkovo spletno mesto na naslovu www.lexmark.com in poiščite telefonsko številko lokalne prodajne pisarne.

Litij-ionska baterija za polnjenje

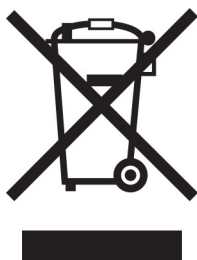

Ta izdelek lahko vsebuje gumbno litij-ionsko baterijo za polnjenje, ki jo sme odstraniti samo usposobljen tehnik. Prečrtan smetnjak na kolesih pomeni, da izdelka ne smete zavržiti kot nesortirane odpadke, temveč ga morate poslati v ločene zbiralne obrate za predelavo in recikliranje. Če baterijo odstranite, je ne odvrzite med gospodinjske odpadke. V vaši lokalni skupnosti so lahko na voljo ločeni zbiralni sistemi za baterije, kot je mesto za odlaganje baterij za recikliranje. Ločeno zbiranje odpadnih baterij zagotavlja ustrezno obdelavo odpadkov, vključno s ponovno uporabo in recikliranjem, ter preprečuje morebitne negativne učinke na zdravje ljudi in okolje. Odgovorno zavržite baterije.

Uredba (EU) 2023/1542

Uredba (EU) 2023/1542

V tem izdelku je lahko gumbna litijeva baterija za polnjenje. Ta baterija je skladna z Uredbo (EU) 2023/1542. Skladnost je označena z oznako CE:





Ta izdelek lahko vsebuje eno od naslednjih gumbastih baterij:

- Identifikacija baterije: številka modela Seiko MS621FE
Proizvajalec: Seiko Instruments Inc.
Naslov proizvajalca: 8, Nakase 1-chome, Mihama-ku, Chiba-shi, Chiba 261-8507, Japonska
- Identifikacija baterije: številka modela Panasonic ML621
Proizvajalec: Panasonic Energy Co., Ltd.
Naslov proizvajalca: 1-1 Matsushita-cho, mesto Moriguchi, Osaka 570-8511, Japonska
- Identifikacija baterije: številka modela FDK ML621
Proizvajalec: FDK Corporation
Naslov proizvajalca: Shibaura Crystal Shinagawa, 1-6-41 Konan, Minato-ku, Tokio 108-8212, Japonska

Environmental labeling for packaging

Per Commission Regulation Decision 97/129/EC Legislative Decree 152/2006, the product packaging may contain one or more of the following symbols.

	<p>This symbol indicates that the packaging may contain corrugated fiberboard.</p>
	<p>This symbol indicates that the packaging may contain non-corrugated fiberboard.</p>
	<p>This symbol indicates that the packaging may contain paper.</p>

For more information, go to www.lexmark.com/recycle, and then choose your country or region. Information on available packaging recycling programs is included with the information on product recycling.

Odlaganje izdelka

Tiskalnika in potrošnega materiala zanj ne odlagajte med gospodinjske odpadke. Obrnite se na krajevno komunalno podjetje ter se pozanimajte o možnostih odlaganja in recikliranja.

Vračanje Lexmarkovih kartuš za ponovno uporabo ali recikliranje

Lexmarkov program za zbiranje kartuš omogoča brezplačno vrnitev rabljenih kartuš Lexmarku za ponovno uporabo ali recikliranje. Vse prazne kartuše, ki jih vrnete Lexmarku, so znova uporabljene ali razstavljene za recikliranje. Reciklirana je tudi embalaža za vračanje kartuš.

Če želite vrniti Lexmarkove kartuše za ponovno uporabo ali recikliranje, storite naslednje:

- 1 Obiščete www.lexmark.com/recycle.
- 2 Izberite izdelek za recikliranje.

Obvestilo o občutljivosti na statično elektriko



Ta oznaka označuje dele, občutljive na statično elektriko. Preden se dotaknete delov v bližini teh oznak, se najprej dotaknite kovinske površine, ki se ne nahaja v bližini oznake.

Da bi preprečili škodo zaradi elektrostatične razelektritve med vzdrževalnimi opravili, kot je odpravljanje zastojev papirja ali menjava potrošnega materiala, se dotaknite katerega koli izpostavljenega kovinskega okvirja tiskalnika, preden sežete v notranja območja tiskalnika ali se jih dotaknete, tudi če ni simbola.

ENERGY STAR

Kateri koli izdelek družbe Lexmark, ki ima na svoji strojni opremi ali zagonskem zaslonu znak ENERGY STAR,[®] potrjeno izpolnjuje zahteve standarda ENERGY STAR Agencije za varovanje okolja (EPA) na dan izdelave.



Informacije o temperaturi

Delovna temperatura in relativna vlažnost	10 do 32,2 °C (50 do 90 °F) in 15 do 80 % relativne vlažnosti 15,6 do 32,2 °C (60 do 90 °F) in 8 do 80% relativne vlažnosti Najvišja temperatura mokrega termometra ² : 22,8 °C (73 °F) Okolje brez kondenzacije
Dolgotrajno shranjevanje tiskalnika/kartuše/slikovne enote ¹	15,6 do 32,2 °C (60 do 90 °F) in 8 do 80% relativne vlažnosti Najvišja temperatura mokrega termometra ² : 22,8 °C (73 °F)
Kratek prevoz tiskalnika/kartuše/slikovne enote	-40 do 40 °C (-40 do 104 °F)
¹ Življenjska doba shranjevanja potrošnega materiala je približno 2 leti. Ta temelji na shranjevanju v standardnem pisarniškem okolju pri 22 °C (72 °F) in 45 % vlažnosti. ² Temperatura mokrega termometra je določena na osnovi temperature in relativne vlažnosti zraka.	

Obvestilo o laserskem tiskalniku

Tiskalnik je potrjen v ZDA in izpolnjuje zahteve Ministrstva za zdravje in socialne zadeve ZDA, naslov 21 Zakonika zveznih predpisov, poglavje I, podpoglavje J, za laserske naprave razreda I (1), drugje pa je potrjen kot laserska naprava razreda I, ki izpolnjuje zahteve standarda IEC 60825-1: 2014.

Laserske naprave razreda I se ne obravnavajo kot nevarne. Laserski sistem in tiskalnik sta izdelana tako, da uporabnik med normalnim delovanjem, vzdrževanjem ali v predpisanih pogojih uporabe nikoli ni izpostavljen laserskem sevanju, višjemu od razreda I. Tiskalnik ima tiskalno glavo, ki je ni možno servisirati in vsebuje laser z naslednjimi specifikacijami:

Razred: IIIb (3b) AlGaInP

Nazivna izhodna moč (milivatov): 25

Valovna dolžina (nanometrov): 775–800

Poraba energije

Poraba energije

Poraba energije izdelka je podrobno opisana v naslednji tabeli.

Opomba: Nekateri načini morda niso na voljo za vaš izdelek.

Način delovanja	Opis	Poraba energije (W)
Tiskanje	Tiskalnik tiska elektronske dokumente tiska na papir.	Enostransko: 580 Obojestransko: 330
Kopiranje	Tiskalnik kopira izvirne dokumente na papirju.	590
Optično branje	Tiskalnik optično bere izvirne dokumente na papirju.	15,5
Pripravljenost	Izdelek čaka na tiskalni posel.	8,9
Sleep Mode (Način mirovanja)	Tiskalnik je v varčevalnem načinu na visoki ravni.	1,2
Hibernate (Hibenacija)	Tiskalnik je v varčevalnem načinu na nizki ravni.	0,2

Način delovanja	Opis	Poraba energije (W)
Izklopljen	Izdelek je priključen na električno vtičnico, vendar je izklopljen.	0,2

Vrednosti v zgornji tabeli predstavljajo izmerjeno povprečno porabo energije v določenem časovnem obdobju. Poraba je lahko občasno tudi večja od povprečja.

Vrednosti se lahko spremenijo. Trenutne vrednosti najdete na spletnem mestu www.lexmark.com.

Način mirovanja

Ta izdelek lahko deluje tudi v energijsko varčnem načinu, ki je znan kot *Način mirovanja*. Način mirovanja z energijo varčuje tako, da med daljšimi obdobji nedejavnosti zmanjša porabo energije. Način mirovanja se samodejno vklopi, ko izdelka ne uporabljate določeno obdobje, ki mu pravimo *Časovna omejitev za način mirovanja*.

Tovarniško privzeta nastavitve za časovno omejitev za način mirovanja za ta izdelek (v minutah):	15
--	----

Časovno omejitev za način mirovanja lahko v menijih za konfiguracijo nastavite na obdobje med 1 minuto in 120 minutami. Če je hitrost tiskanja manjša ali enaka 30 stranem na minuto, lahko časovno omejitev nastavite samo do 60 minut. Če časovno omejitev za način mirovanja nastavite na nizko vrednost, zmanjšate porabo energije, vendar lahko podaljšate odzivni čas izdelka. Če časovno omejitev za način mirovanja nastavite na visoko vrednost, ohranite kratek odzivni čas izdelka, ki pa porabi več energije.

Način hibernacije

Ta izdelek lahko deluje tudi v načinu z izjemno nizko porabo energije, imenovanem *Način hibernacije*. Ko izdelek deluje v načinu hibernacije, so vsi drugi sistemi in naprave varno izklopljeni.

Način hibernacije lahko vklopite na te načine:

- Uporabite časovno omejitev za način hibernacije
- Uporabite načine varčevanja z energijo z razporejanjem

Tovarniško privzeta časovna omejitev za način hibernacije za ta izdelek v vseh državah oz. regijah	3 dni
--	-------

Čas tiskalnika po končanem tiskalnem opravilu, preden se preklopi v način hibernacije, lahko nastavite med eno uro in enim mesecem.

Opombe o izdelkih za opremo za preslikovanje, registriranih s strani EPEAT:

- Stanje pripravljenosti se pojavi v načinu hibernacije ali izklopa.
- Izdelek se samodejno preklopi stanje pripravljenosti ≤ 1 W. Funkcija samodejnega preklopa v stanje pripravljenosti (hibernacija ali izklop) mora biti omogočena pri odpremi izdelka.

Izklop

Če ima ta izdelek način, v katerem porabi majhno količino energije tudi takrat, kadar je izklopljen, iztaknite napajalni kabel iz električne vtičnice, da povsem prekinete porabo.

Skupna poraba energije

Včasih je koristno oceniti skupno porabo energije izdelka. Ker so v trditvah o porabi elektrike navedeni vati, enote za moč, je treba porabo elektrike pomnožiti s časom, ko je izdelek v posameznem načinu, da je mogoče izračunati porabo energije. Skupna poraba energije izdelka je seštevek porabe energije v vseh načinih.

Regulativna obvestila za telekomunikacijsko terminalsko opremo

Ta del vključuje zakonske informacije za izdelke, ki vsebujejo analogno strojno kartico:

Lexmarkovi izdelki številke vrste/modela:

LEX-M03-002

Regulativna obvestila za brezžične izdelke

V tem razdelku so regulativne informacije, ki veljajo samo za brezžične modele.

Če niste prepričani, ali je vaš model brezžični, obiščite <http://support.lexmark.com>.

Obvestilo o modularnih komponentah

Brezžični modeli imajo naslednje modularne komponente:

AzureWave AW-CM467-SUR; FCC ID:TLZ-CM467; IC:6100A-CM467

Da bi ugotovili, katere modularne komponente so nameščene v vašem izdelku, si oglejte oznako na njem.

Izpostavljenost radiofrekvenčnemu sevanju

Sevana izhodna moč te naprave je znatno pod omejitvami za radiofrekvenčno sevanje FCC in drugih upravnih ustanov. Zahteve FCC in drugih upravnih ustanov o radiofrekvenčnem sevanju določajo, da morajo biti osebe, ki se zadržujejo v bližini antene, od nje oddaljene najmanj 20 cm.

Skladnost z direktivami Evropske skupnosti (ES)

Ta izdelek je skladen z zaščitnimi zahtevami direktiv sveta ES 2014/53/EU o približevanju in usklajevanju zakonodaje držav članic o radijski opremi.

Proizvajalec izdelka: Lexmark International, Inc., 740 West New Circle Road, Lexington, KY, 40550 ZDA.
Pooblaščen zastopnik za EGP/EU je: Lexmark International Technology Hungária Kft., 8 Lechner Ödön fasor, Millennium Tower III, 1095 Budimpešta, MADŽARSKA. Uvoznik iz EGP/EU je: Lexmark International Technology S.à.r.l. 20, Route de Pré-Bois, ICC Building, Bloc A, CH-1215 Ženeva, Švica. Izjavo o skladnosti z zahtevami direktiv vam na zahtevo lahko posreduje pooblaščen zastopnik ali pa jo pridobite na naslovu www.lexmark.com/en_us/about/regulatory-compliance/european-union-declaration-of-conformity.html

Skladnost je označena z oznako CE:



Omejitve

Uporaba te radijske opreme je dovoljena samo v zaprtih prostorih. Uporaba na prostem je prepovedana. Ta omejitev velja v vseh državah, navedenih v spodnji tabeli:

								
AT	BE	BG	CH	CY	CZ	DE	DK	EE
EL	ES	FI	FR	HR	HU	IE	IS	IT
LI	LT	LU	LV	MT	NL	NO	PL	PT
RO	SE	SI	SK	TR	ZK (Severna Irska)			

Izjava EU in drugih držav o delovnih frekvenčnih pasovih in največji moči RF radijskega oddajnika

Ta radijski izdelek oddaja v pasu 2,4 GHz (2,412–2,472 GHz v EU) ali 5 GHz (5,15–5,35; 5,47–5,725 v EU). Največja izhodna moč EIRP oddajnika, vključno z dobitkom antene, je v obeh pasovih ≤ 20 dBm.

Skladnost z direktivami Evropske skupnosti (ES)

Ta izdelek je skladen z zahtevami glede zaščite v direktivah sveta ES 2014/30/EU, 2014/35/EU, 2009/125/EC in 2011/65/EU, kot so bile spremenjene z direktivo (EU) 2015/863 o približevanju in usklajevanju zakonodaje držav članic o elektromagnetni združljivosti, varnosti električne opreme, namenjene uporabi znotraj določenih napetostnih omejitev, okoljsko primerni zasnovi izdelkov, ki porabljajo energijo, in omejevanju uporabe nekaterih nevarnih snovi v električni in elektronski opremi.

Proizvajalec izdelka: Lexmark International, Inc., 740 West New Circle Road, Lexington, KY, 40550 ZDA.
 Pooblaščen zastopnik za EGP/EU je: Lexmark International Technology Hungária Kft., 8 Lechner Ödön fasor, Millennium Tower III, 1095 Budimpešta, MADŽARSKA. Uvoznik iz EGP/EU je: Lexmark International Technology S.à.r.l. 20, Route de Pré-Bois, ICC Building, Bloc A, CH-1215 Ženeva, Švica. Izjavo o skladnosti z zahtevami direktiv vam na zahtevo lahko posreduje pooblaščen zastopnik ali pa jo pridobite na naslovu www.lexmark.com/en_us/about/regulatory-compliance/european-union-declaration-of-conformity.html

Ta izdelek izpolnjuje omejitve razreda B standarda EN 55032 in varnostne zahteve standarda EN 62368-1.

Kazalo

A

AirPrint
 uporaba 65
 aktiviranje glasovnega
 vodenja 26
 analogni faks
 nastavitve 29

B

bele črte 198
 bele strani 183
 bliskovnega pogona ni mogoče
 prebrati
 odpravljanje težav,
 tiskanje 209
 bliskovni pogon
 optično branje v 81
 tiskanje iz 66
 bliskovni pogoni
 podprto 67
 bližnjica
 E-pošta 23
 Faksiranje 23
 FTP 23
 Kopiranje 23
 bližnjica do cilja faksa
 ustvarjanje 75
 bližnjica do e-pošte
 ustvarjanje 73
 bližnjica, ustvarjanje
 cilj faksa 75
 e-pošta 73
 kopiranje 72
 naslov FTP-ja 80
 bližnjice
 ustvarjanje 23
 blokiranje neželenih faksov 76
 brezžično omrežje 57
 izklop 60
 povezava tiskalnika v 57
 Wi-Fi Protected Setup 58
 brisanje
 pomnilnik tiskalnika 62
 brisanje inteligentnega
 shranjevalnega pogona 62
 brisanje pomnilnika tiskalnika 63
 brisanje skupin stikov 26
 brisanje stikov 26

Č

čiščenje
 notranjost tiskalnika 169
 zunanost tiskalnika 169
 čiščenje kompleta pobiralnih
 valjev 171
 čiščenje optičnega bralnika 170
 Čiščenje optičnega bralnika 153
 čiščenje tiskalnika 169
 čiščenje zaslona na dotik 169

D

datum in čas
 nastavitve faksiranja 38
 deaktiviranje brezžičnega
 omrežja 60
 Deleži naprave
 nastavitve 24
 deli tiskalnika 11
 dnevnik faksiranja
 tiskanje 76
 dodajanje aplikacij na začetni
 zaslon 22
 dodajanje bližnjice
 cilj faksa 75
 e-pošta 73
 kopiranje 72
 naslov FTP-ja 80
 dodajanje možnosti strojne
 opreme
 gonilnik tiskalnika 52
 dodajanje notranjih možnosti
 gonilnik tiskalnika 52
 dodajanje skupin stikov 26
 dodajanje stikov 26
 dodajanje tiskalnikov v
 računalnik 50
 dodelitev tiskalnika vzorcu
 zvonjenja 37
 dokumenti, tiskanje
 iz mobilne naprave 64
 iz računalnika 64

E

e-pošta
 pošiljanje 73
 e-pošte ni mogoče pošiljati 234

e-poštna funkcija
 nastavitve 38
 e-poštna opozorila
 nastavitve 154
 e-poštni strežnik
 konfiguracija 38
 etherFAX, uporaba
 nastavitve funkcije faksa 31
 Ethernetna vrata 20

F

faks
 posredovanje 76
 pošiljanje 74
 zadrževanje 76
 faks, načrtovanje 75
 faksiranje
 nastavitve datuma in časa 38
 uporaba samodejnega
 podajalnika dokumentov 74
 uporaba stekla optičnega
 bralnika 74
 faksov ni mogoče pošiljati ali
 prejemati z uporabo analognega
 faksa 235
 faksov ni mogoče pošiljati ali
 prejemati z uporabo storitve
 etherFAX 238
 faksov ni mogoče prejemati z
 analognim faksom 237
 fotografije, kopiranje 70

G

glasovno vodenje
 hitrost govora 28
 izklop 27
 vklop 26
 gonilnik faksa
 namestitve 50
 gonilnik tiskalnika
 možnosti strojne opreme,
 dodajanje 52
 namestitve 50
 govorjena gesla
 omogočanje 29

H

hitrost govora pri glasovnem vodenju
prilagajanje 28

I

ID klicatelja se ne prikaže 235
ikone na začetnem zaslonu
prikaz 22
Imenik
uporaba 26
indikator
razumevanje stanja 12
informacije o tiskalniku
iskanje 9
inteligentni shranjevalni pogon 63
brisanje 62
namestitvev 54
iskanje mest zastojev 211
iskanje podatkov o tiskalniku 9
iskanje varnostne reže 62
izbira mesta
za tiskalnik 19
izjava o obstojnosti 63
izklop glasovnega vodenja 27
izogibanje zastojem papirja 210
izvoz konfiguracijske datoteke
uporaba vdolanega spletnega strežnika 52

K

kabel USB 20
kabel za ethernet 20
kartica z vdolanom programsko opremo 53
kartice
kopiranje 72
kartuša z barvilom
naročanje 155
zamenjava 156
kode napak 178
kode napak tiskalnika 178
komplet valjev za pobiranje
čiščenje 171
zamenjava 162
konfiguracija tehnologije Wi-Fi Direct 59
konfiguracije tiskalnika 11
konfiguriranje nastavitev e-poštne strežnika 38

konfiguriranje nastavitev zvočnika faksa 38
konfiguriranje obvestil o potrošnem materialu 154
konfiguriranje poletnega/zimskega časa 38
kopiranje 70
fotografije 70
kartice 72
na obe strani papirja 71
na pisemski papir z glavo 71
uporaba samodejnega podajalnika dokumentov 70
uporaba stekla optičnega bralnika 70
kopiranje iz
izbrani pladenj 70
Kopiranje kartic
nastavitvev 23
kopiranje papirja različnih velikosti 70
kopiranje več strani
na en list 71
krmarjenje po zaslonu
uporaba potez 27
krmarjenje po zaslonu s potezami 27

L

Lexmark ScanBack Utility
uporaba 78
Lexmarkovo Tiskanje iz mobilnih naprav
uporaba 64
lisast natis 190
ločevalna blazinica samodejnega podajalnika dokumentov
zamenjava 167
ločevalni listi
postavitvev 69
ločevalni valj pladnja
zamenjava 166
ločljivost faksa
spreminjanje 75

M

manjkajoč natis 201
manjšanje velikosti kopije 71
meni
802.1x 141
AirPrint 136

Bližnjice 152
Brezžično 133
Brisanje ob koncu uporabe 96
Brisanje začasnih podatkovnih datotek 150
Dnevnik nadzora varnosti 146
Ekološki način 84
Ethernet 137
Faksiranje 153
IPSec 140
Kakovost 98
Konfiguracija LPD 142
Konfiguracija pladnja 103
Lokalni računi 146
Meni za konfiguracijo 91
Način Faks 107
Naprava 152
Nastavitvev 98
Nastavitvev e-pošte 121
Nastavitvev faksa 107
Nastavitvev spletne povezave 126
Nastavitvev strežnika za faks 118
Nastavitvev zaupnega tiskanja 149
Nastavitvev 83
Nastavitvev HTTP/FTP 143
Nastavitvev strežnika LDAP za rešitve 150
Obnovitev tovarniško privzetih vrednosti 91
Obračunavanje opravil 99
Obvestila 85
Oddaljena nadzorna plošča 85
Odpravljanje težav 153
Omeji dostop do zunanega omrežja 144
Omejitve za prijave 148
Omrežje 153
Ostalo 150
PCL 101
PDF 100
Postavitvev 96
PostScript 100
Pregled omrežja 132
Pripomočki za osebe s posebnimi potrebami 90
Privzete nastavitve za e-pošto 122
Privzete nastavitve za FTP 126

- Privzete nastavitve za kopiranje 105
 - Razporeditev naprav USB 146
 - Skeniranje s pogona Flash 129
 - Slika 102
 - SNMP 140
 - Stran z menijskimi nastavitvami 152
 - Šifriranje diska 150
 - TCP/IP 138
 - ThinPrint 143
 - Tiskanje 152
 - Tiskanje s pogona Flash 131
 - Univerzalna nastavitve 104
 - Upravljanje dovoljenj 145
 - Upravljanje energije 89
 - Upravljanje mobilnih storitev 137
 - USB 144
 - Včlanitev v storitve v oblaku 151
 - Več o tiskalniku 96
 - Velikosti optično prebranih dokumentov po meri 104
 - Vrste medijev 105
 - Wi-Fi Direct 135
 - Zbiranje anonimnih podatkov 90
 - meni tiskalnika 82, 153
 - mesta zastojev prepoznavanje 211
 - mobilna naprava povezava s tiskalnikom 59
 - tiskanje iz 64, 65
 - Mopria Print Service 65
 - možnosti kartice z vdolano programsko opremo 53
 - možnosti strojne opreme pladnji 53
 - možnosti strojne opreme, dodajanje gonilnik tiskalnika 52
- N**
- na naslovnici faksa manjkajo podatki 239
 - način hibernacije konfiguracija 175
 - Način mirovanja konfiguracija 175
 - način povečave omogočanje 28
 - način s pritiskom na gumb 58
 - način z osebno identifikacijsko številko 58
 - načini varčevanja z energijo konfiguracija 175
 - načrtovanje faksa 75
 - nadzorna plošča uporaba 12
 - nalaganje na pladnje 47
 - nalaganje ovojnic v večnamenskem podajalniku 48
 - nalaganje pisemskega papirja z glavo v večnamenskem podajalniku 48
 - namestitev gonilnika faksa 50
 - namestitev gonilnika tiskalnika 50
 - namestitev notranjih možnosti inteligentni shranjevalni pogon 54
 - namestitev pladnjev 53
 - nameščanje programske opreme za tiskalnik 50
 - napačni robovi 188
 - napaka, pri kateri ni nastavljen strežnik SMTP onemogočanje 234
 - napotki glede papirja 12
 - naročanje potrošnega materiala kartuša z barvilom 155
 - slikovna enota 156
 - naslov FTP-ja ustvarjanje bližnjice 80
 - naslovnice faksa ni mogoče poslati iz računalnika 239
 - nastavitve analogni faks 29
 - nastavitve Deležev naprave 24
 - nastavitve e-poštnih opozoril 154
 - nastavitve faksa povezava s standardno telefonsko linijo 32
 - značilno za državo ali regijo 35
 - nastavitve funkcije faksa s strežnikom za faks 31
 - nastavitve funkcije faksa z uporabo storitve etherFAX 31
 - nastavitve temnosti barvila 69
 - nastavitve univerzalne velikosti papirja 47
 - nastavitve velikosti papirja 46
 - nastavitve vrste papirja 46
 - nastavitve zaporednega tiskanja 60
 - nastavitve SMTP konfiguracija 38
 - nastavitve tiskalnika obnovitev privzetih tovarniških vrednosti 63
 - nastavitve zvočnika faksa konfiguracija 38
 - navpične bele črte 198
 - navpične proge na natisih 200
 - navpične temne črte na natisih 200
 - navpične temne proge 201
 - navpične temne proge na izhodih pri optičnem branju iz samodejnega podajalnika dokumentov 243
 - navpični svetli pasovi 197
 - navpični temni pasovi 199
 - nazobčana slika optično branje iz samodejnega podajalnika dokumentov 244
 - nazobčano besedilo optično branje iz samodejnega podajalnika dokumentov 244
 - neobstojni pomnilnik 63
 - brisanje 62
 - neobstojno barvilo 195
 - neželeni faksi blokiranje 76
 - ni mogoče odpreti vdolanega spletnega strežnika 228
 - nizka kakovost tiskanja faksov 239
 - notranje možnosti 53
 - notranje možnosti, dodajanje gonilnik tiskalnika 52
- O**
- obojestransko kopiranje 71
 - obstojni pomnilnik 63
 - brisanje 62
 - obvestila 250, 252, 254, 255, 256

- obvestila FCC 256
obvestila o potrošnem materialu konfiguracija 154
obvestilo o emisijah 250, 256
odpravljanje težav
napaka, pri kateri ni nastavljen strežnik SMTP 234
ni mogoče odpreti vdelanega spletnega strežnika 228
težave s kakovostjo tiskanja 177
tiskalnik se ne odziva 208
tiskalnika ni mogoče povezati v brezžično omrežje 229
odpravljanje težav pri faksiranju faksov ni mogoče pošiljati ali prejemati z uporabo analognega faksa 235
faksov ni mogoče pošiljati ali prejemati z uporabo storitve etherFAX 238
faksov ni mogoče pošiljati z analognim faksom 237
ID klicatelja se ne prikaže 235
na naslovnici faksa manjkajo podatki 239
naslovnice faksa ni mogoče poslati iz računalnika 239
slaba kakovost tiskanja 239
storitve etherFAX ni mogoče nastaviti 237
z analognim faksom lahko pošiljate fakse, ne morete pa jih prejemati 237
odpravljanje težav pri kopiranju delne kopije dokumentov ali fotografij 242
optični bralnik se ne odziva 245
slaba kakovost kopij 243
odpravljanje težav pri optičnem branju
delne kopije dokumentov ali fotografij 242
navpične temne proge na izhodih pri optičnem branju iz samodejnega podajalnika dokumentov 243
nazobčana slika pri optičnem branju iz samodejnega podajalnika dokumentov 244
nazobčano besedilo pri optičnem branju iz samodejnega podajalnika dokumentov 244
optični bralnik se ne odziva 245
optično branje ni bilo uspešno 244
optično branje traja predolgo 245
optično branje v omrežno mapo ni mogoče 241
optično branje v računalnik ni mogoče 240
optično branje zamrzne računalnik 245
slaba kakovost kopij 243
odpravljanje težav pri tiskanju bliskovnega pogona ni mogoče prebrati 209
napačni robovi 188
opravila tiskanja z napačnim papirjem 205
opravilo se tiska z napačnega pladnja 205
ovojnica se med tiskanjem zapre 231
počasno tiskanje 206
pogosti zastoji papirja 233
povezovanje pladnjev ne deluje 232
težave s kakovostjo tiskanja 177
tiskalna opravila se ne izvedejo 203
zaupni in drugi zadržani dokumenti se ne natisnejo 204
zbrano tiskanje ne deluje 232
odpravljanje težav s kakovostjo tiskanja
bele strani 183
besedilo ali slike so odrezane 194
črne strani 183
gubanje papirja 191
lisast natis in pike 190
navpične bele črte 198
navpične temne črte ali proge 200
navpične temne proge z manjkajočim natisom 201
navpični svetli pasovi 197
navpični temni pasovi 199
neobstojno barvilo 195
ponavljajoče se napake 202
popolnoma črne strani 193
poševen natis 192
sivo ozadje natisov 186
svetel natis 189
tanke črte nepravilno natisnjene 185
temen natis 184
upognjeni natisi 192
vodoravni svetli pasovi 196
zguban ali zmečkan papir 185
odpravljanje težav z e-pošto e-pošte ni mogoče pošiljati 234
odpravljanje težav, e-pošta e-pošte ni mogoče pošiljati 234
odpravljanje težav, faksiranje faksov ni mogoče pošiljati ali prejemati z uporabo analognega faksa 235
faksov ni mogoče pošiljati ali prejemati z uporabo storitve etherFAX 238
faksov ni mogoče pošiljati z analognim faksom 237
ID klicatelja se ne prikaže 235
na naslovnici faksa manjkajo podatki 239
naslovnice faksa ni mogoče poslati iz računalnika 239
slaba kakovost tiskanja 239
storitve etherFAX ni mogoče nastaviti 237
z analognim faksom lahko pošiljate fakse, ne morete pa jih prejemati 237
odpravljanje težav, kakovost tiskanja
bele strani 183
besedilo ali slike so odrezane 194
gubanje papirja 191
lisast natis in pike 190
navpične bele črte 198
navpične temne črte ali proge 200
navpične temne proge z manjkajočim natisom 201
navpični svetli pasovi 197
navpični temni pasovi 199

- neobstojno barvilo 195
 ponavljajoče se napake 202
 popolnoma črne strani 193
 poševen natis 192
 prazne strani 183
 sivo ozadje natisov 186
 svetel natis 189
 tanke črte nepravilno natisnjene 185
 temen natis 184
 upognjeni natisi 192
 vodoravni svetli pasovi 196
 zguban ali zmečkan papir 185
 odpravljanje težav, kopiranje delne kopije dokumentov ali fotografij 242
 optičnega bralnika ni mogoče zapreti 245
 optični bralnik se ne odziva 245
 slaba kakovost kopij 243
 odpravljanje težav, optično branje delne kopije dokumentov ali fotografij 242
 navpične temne proge na izhodih pri optičnem branju iz samodejnega podajalnika dokumentov 243
 nazobčana slika pri optičnem branju iz samodejnega podajalnika dokumentov 244
 nazobčano besedilo pri optičnem branju iz samodejnega podajalnika dokumentov 244
 optičnega bralnika ni mogoče zapreti 245
 optični bralnik se ne odziva 245
 optično branje ni bilo uspešno 244
 optično branje v omrežno mapo ni mogoče 241
 optično branje v računalnik ni mogoče 240
 slaba kakovost kopij 243
 odpravljanje težav, tiskanje napačni robovi 188
 opravila tiskanja z napačnim papirjem 205
 opravilo se tiska z napačnega pladnja 205
 ovojnica se med tiskanjem zapre 231
 počasno tiskanje 206
 pogosti zastoji papirja 233
 povezovanje pladnjev ne deluje 232
 tiskalna opravila se ne izvedejo 203
 zagozdene strani se ne natisnejo znova 234
 zaupni in drugi zadržani dokumenti se ne natisnejo 204
 zbrano tiskanje ne deluje 232
 odpravljanje zastoja na dodatnem pladnju 222
 na standardnem pladnju 218
 v enoti za obojestransko tiskanje 222
 v samodejnem podajalniku dokumentov 213
 v standardnem odložišču 213
 v večnamenskem podajalniku 214
 v zadnjih vratih za dostop 225
 odpravljanje zastoja papirja na dodatnem pladnju 222
 na standardnem pladnju 218
 v enoti za obojestransko tiskanje 222
 v samodejnem podajalniku dokumentov 213
 v standardnem odložišču 213
 v večnamenskem podajalniku 214
 v zadnjih vratih za dostop 225
 odrezane slike na natisu 194
 odrezano besedilo na natisu 194
 odzivnik nastavitvev 32
 ogled poročil 155
 okolju prijazne nastavitve 175
 omogočanje govorjenih gesel 29
 omogočanje načina povečave 28
 omogočanje osebnih identifikacijskih števil 29
 omogočanje protokola Wi-Fi Direct 59
 omogočanje vrat USB 209
 omrežna mapa ustvarjanje bližnjice 80
 onemogočanje napake, pri kateri ni nastavljen strežnik SMTP 234
 opravila tiskanja z napačnim papirjem 205
 opravilo se tiska z napačnega pladnja 205
 optičnega bralnika ni mogoče zapreti 245
 optični bralnik čiščenje 170
 optično branje na bliskovni pogon 81
 uporaba samodejnega podajalnika dokumentov 78
 uporaba stekla optičnega bralnika 78
 v računalnik 78
 v strežnik FTP 79
 optično branje iz samodejnega podajalnika dokumentov nazobčana slika 244
 nazobčano besedilo 244
 optično branje v omrežno mapo 80
 optično branje v omrežno mapo ni mogoče 241
 optično branje v računalnik ni mogoče 240
 optično branje v strežnik FTP uporaba nadzorne plošče 79
 originalni deli in potrošni material 155
 originalni Lexmarkovi deli in potrošni material 155
 osebne identifikacijske številke omogočanje 29
 ovojnica se med tiskanjem zapre 231
- P**
- papir izbira 12
 nastavitve velikosti Univerzalno 47
 neustrezen 14
 pisemski papir z glavo 15
 vnaprej natisnjeni obrazci 15
 pike na natisu 190

pisemski papir z glavo
 izbira 15
 kopiranje na 71
pladnji
 nalaganje 47
 namestitev 53
 povezovanje 49
 prekinitev povezave 49
 zamenjava 162
počasno tiskanje 206
podpora strankam
 stik 247
podprt faks 29
podprte teže papirja 18
podprte velikosti papirja 15
podprte vrste datotek 67
podprte vrste papirja 17
podprti bliskovni pogoni 67
podprti programi 22
pogosti zastoji papirja 233
poletni/zimski čas
 konfiguracija 38
pomnilnik tiskalnika
 brisanje 62
ponastavitev
 števci porabe potrošnega
 materiala 231
ponastavitev števecv porabe
 potrošnega materiala 169, 231
ponavljajoče se napake na
 natisu 202
ponovna tiskalna opravila 67
ponudniki storitev e-pošte 38
popolnoma črne strani 193
poročila
 stanje tiskalnika 155
 uporaba tiskalnika 155
posodabljanje vdelane
 programske opreme 51
posredovanje faksa 76
postavitev ločevalnih listov 69
poševen natis 192
pošiljanje e-pošte 73
 uporaba samodejnega
 podajalnika dokumentov 73
 uporaba stekla optičnega
 bralnika 73
pošiljanje faksa 74
pošiljanje tiskalnika 176
Potrošnega materiala ni izdelal
 Lexmark 231

potrošni material
 varčevanje 175
povezava mobilne naprave
 s tiskalnikom 59
povezava računalnika s
 tiskalnikom 60
povezava tiskalnika
 v brezžično omrežje 57
povezava tiskalnika s storitvijo
 prepoznavnega zvonjenja 37
povezovanje pladnjev 49
prazne strani 183
prejeti faksi
 zadrževanje 76
prekinitev povezave med
 pladnji 49
preklic tiskalnega opravila 69
premikanje tiskalnika 19, 175
preverjanje stanja delov in
 potrošnega materiala 154
preverjanje tiskalnih opravil 67
prikaz aplikacij na začetnem
 zaslonu 22
priključitev kablov 20
prilaganje
 registracija optičnega
 bralnika 246
prilaganje hitrosti govora
 glasovno vodenje 28
prilaganje registracije
 samodejnega podajalnika
 dokumentov 246
prilaganje svetlosti
 zaslona 175
prilaganje temnosti faksa 76
prilaganje zaslona 24
prilagoditev glasnosti zvočnika
 slušalka 29
 zvočnik 29
Prilagoditev zaslona
 uporaba 24
privzeta glasnost slušalk
 prilaganje 29
privzeta glasnost zvočnika
 prilaganje 29
privzete tovarniške nastavitve
 obnavljanje 63
Program za podporo strankam
 uporaba 24
programska oprema tiskalnika
 namestitev 50

R

računalnik
 povezava s tiskalnikom 60
računalnik, optično branje v 78
ravni zvočnih emisij 250
različne velikosti papirja,
 kopiranje 70
razpoložljive notranje
 možnosti 53
razvrščanje več kopij 71
recikliranje
 Lexmarkova embalaža 248
 Lexmarkovi izdelki 248
registracija samodejnega
 podajalnika dokumentov
 prilaganje 246

S

serijska številka tiskalnika
 iskanje 10
serijska številka, tiskalnik
 iskanje 10
seznam vzorcev pisav
 tiskanje 68
shranjevanje papirja 14
shranjevanje tiskalnih opravil 67
sivo ozadje natisov 186
slikovna enota
 naročanje 156
 zamenjava 159
SMB
 optično branje 80
sporočila o napakah 178
sporočila o napakah
 tiskalnika 178
sporočila tiskalnika
 Potrošnega materiala ni izdelal
 Lexmark 231
 Zamenjajte kartušo, ne ujema
 se z regijo tiskalnika 230
spreminjanje ločljivosti faksa 75
spreminjanje slike za ozadje 24
Središče za optično branje
 nastavitev 22
stanje delov
 preverjanje 154
stanje potrošnega materiala
 preverjanje 154
stanje tiskalnika 12

storitev prepoznavnega zvonjenja, faks omogočanje 37
 Stran z menijskimi nastavitvami tiskanje 153
 stran z omrežnimi nastavitvami tiskanje 60
 Strani za preskus kakovosti tiskanja 153
 strežnik FTP, optično branje v uporaba nadzorne plošče 79
 strežnik za faks, uporaba nastavitve funkcije faksa 31
 svetel natis 189
 svetlost zaslona prilagajanje 175

Š

števci porabe potrošnega materiala ponastavitev 169, 231

T

tanke črte nepravilno natisnjene 185
 temen natis 184
 temnost barvila prilagajanje 69
 temnost faksa prilagajanje 76
 temperatura okoli tiskalnika 254
 težava s kakovostjo optičnega branja 243
 težave s kakovostjo tiskanja 177
 teže papirja, podprte 18
 tipkovnica na zaslonu uporaba 28
 tiskalna opravila se ne natisnejo 203
 tiskalnik izbira mesta za 19
 najmanjši razmiki 19
 pošiljanje 176
 tiskalnik se ne odziva 208
 tiskalnika ni mogoče povezati v brezžično omrežje 229
 tiskalno opravilo preklicevanje 69
 tiskanje iz mobilne naprave 65
 iz računalnika 64

s protokolom Wi-Fi Direct 65
 s storitvijo Mopria Print Service 65
 seznam vzorcev pisav 68
 Stran z menijskimi nastavitvami 153
 stran z omrežnimi nastavitvami 60
 z bliskovnega pogona 66
 zadržani posli 68
 zaupna tiskalna opravila 68
 tiskanje dnevnika faksiranja 76
 tiskanje iz računalnika 64
 Tiskanje Lexmark uporaba 64
 tiskanje seznama vzorcev pisav 68
 tiskanje strani z omrežnimi nastavitvami 60

U

univerzalna velikost papirja nastavitev 47
 upognjeni natisi 192
 uporaba možnosti Prilagoditev zaslona 24
 uporaba nadzorne plošče 12
 uporaba originalnih Lexmarkovih delov in potrošnega materiala 155
 uporaba programa Program za podporo strankam 24
 uporaba samodejnega podajalnika dokumentov kopiranje 70
 uporaba stekla optičnega bralnika kopiranje 70
 uporaba začetnega zaslona 21
 upravljanje ohranjevalnika zaslona 24
 urejanje stikov 26
 ustvarjanje bližnjic 23
 ustvarjanje bližnjice cilj faksa 75
 e-pošta 73
 kopiranje 72
 naslov FTP-ja 80
 omrežna mapa 80
 ustvarjanje map za zaznamke 25
 ustvarjanje zaznamkov 25

uvoz konfiguracijske datoteke uporaba vdelanega spletnega strežnika 52

V

varčevanje s papirjem 71
 varčevanje s potrošnim materialom 175
 varnostna reža iskanje 62
 varnostne informacije 7, 8
 vdelana programska oprema, posodabljanje 51
 večanje velikosti kopije 71
 večnamenski podajalnik nalaganje 48
 velikost papirja nastavitev 46
 velikosti papirja, podprte 15
 vlažnost okoli tiskalnika 254
 vmesnik RJ-11 35
 vmesniški vtič 35
 vnaprej natisnjeni obrazci izbira 15
 vodoravni svetli pasovi 196
 Vrata EXT 20
 Vrata LINE 20
 vrata tiskalnika 20
 Vrata USB omogočanje 209
 vrsta papirja nastavitev 46
 vrste datotek podprto 67
 vrste papirja, podprte 17
 vtičnica za napajalni kabel 20
 vzpostavitev povezave z brezžičnim omrežjem uporaba načina kode PIN 58
 uporaba načina s pritiskom na gumb 58
 vzpostavitev stika s podporo strankam 247

W

Wi-Fi Direct konfiguracija 59
 omogočanje 59
 tiskanje iz mobilne naprave 65
 Wi-Fi Protected Setup brezžično omrežje 58

Z

- začetni zaslon
 - prilagajanje 22
 - uporaba 21
- zadržani dokumenti se ne natisnejo 204
- zadržani posli
 - nastavitev roka 67
 - tiskanje 68
- zadrževanje faksov 76
- zagon diaprojekcije 24
- zagozdene strani se ne natisnejo znova 234
- Zamenjajte kartušo, ne ujema se z regijo tiskalnika 230
- zamenjava delov
 - komplet valjev za pobiranje 162
 - ločevalna blazinica samodejnega podajalnika dokumentov 167
 - ločevalni valj pladnja 166
 - pladenj 162
- zamenjava potrošnega materiala
 - kartuša z barvilom 156
 - slikovna enota 159
- zaporedno tiskanje
 - nastavitev 60
- zaslon na dotik
 - čiščenje 169
- zastoj papirja
 - na dodatnem pladnju 222
 - na standardnem pladnju 218
 - v samodejnem podajalniku dokumentov 213
 - v zadnjih vratcih za dostop 225
- zastoj papirja v enoti za obojestransko tiskanje 222
- zastoj papirja v standardnem odložišču 213
- zastoj papirja v večnamenskem podajalniku 214
- zastoji papirja
 - izogibanje 210
 - številka 211
- zastoji, papir
 - izogibanje 210
- zaščita podatkov tiskalnika 63
- zaupna tiskalna opravila
 - konfiguracija 67
 - tiskanje 68
- zaupni dokumenti se ne natisnejo 204
- zaznamki
 - ustvarjanje 25
 - ustvarjanje map za 25
- zbiranje kopij 71
- zbrano tiskanje ne deluje 232
- zguban papir 185
- zmečkan papir 185
- značilnosti papirja 13