



Višenamenski štampači MX432, XM3142

Korisnički vodič

jul 2024.

www.lexmark.com

Tip mašine:

7019

Modeli:

6w6, 6w9

Sadržaj

Bezbednosne informacije.....	6
Konvencije.....	6
Izjave o proizvodu.....	6
Saznajte više o štampaču.....	9
Pronalaženje informacija o štampaču.....	9
Pronalaženje serijskog broja štampača.....	10
Konfiguracije štampača.....	11
Korišćenje kontrolne table.....	12
Razumevanje statusa indikatora.....	12
Izbor papira.....	12
Postavljanje, instalacija i konfigurisanje.....	19
Izbor lokacije za štampač.....	19
Povezivanje kablova.....	20
Podešavanje i korišćenje aplikacija na početnom ekranu.....	21
Podešavanje i upotreba funkcija za pristupačnost.....	26
Podešavanje štampača za razmenu faksova.....	29
Konfigurisanje SMTP postavki e-pošte.....	38
Umetanje papira i specijalnih medija.....	46
Instaliranje i ažuriranje softvera, upravljačkih programa i firmvera.....	50
Instaliranje hardverskih opcija.....	53
Umrežavanje.....	57
Podešavanje serijskog štampanja (samo za Windows).....	60
Obezbeđivanje štampača.....	62
Lociranje bezbednosnog otvora.....	62
Brisanje memorije štampača.....	62
Brisanje inteligentne jedinice za skladištenje.....	62
Vraćanje podrazumevanih fabričkih postavki.....	63
Izjava o nepostojanosti.....	63
Štampaj.....	64
Štampanje sa računara.....	64
Štampanje sa mobilnog uređaja.....	64

Štampanje sa fleš uređaja.....	66
Podržani fleš uređaji i tipovi datoteka.....	67
Konfigurisanje poverljivih zadataka.....	67
Štampanje poverljivih i drugih zadržanih zadataka.....	68
Štampanje liste uzoraka fontova.....	69
Postavljanje listova separatora između kopija.....	69
Otkazivanje zadatka štampe.....	69
Podešavanje zatamnjenosti tonera.....	69
Kopiraj.....	70
Korišćenje automatskog ulagača dokumenata i stakla skenera.....	70
Pravljenje kopija.....	70
Kopiranje fotografija.....	70
Kopiranje na memorandumu.....	71
Kopiranje na obe strane papira.....	71
Smanjivanje ili povećavanje kopija.....	71
Kopiranje više stranica na jednom listu.....	71
Uparivanje kopija.....	71
Kopiranje kartica.....	72
Kreiranje prečice za kopiranje.....	72
E-pošta.....	73
Korišćenje automatskog ulagača dokumenata i stakla skenera.....	73
Slanje e-poruke.....	73
Kreiranje prečice za e-poštu.....	73
Faks.....	74
Korišćenje automatskog ulagača dokumenata i stakla skenera.....	74
Slanje faksa.....	74
Zakazivanje faksa.....	75
Kreiranje prečice za odredište faksa.....	75
Menjanje rezolucije faksa.....	75
Prilagođavanje zatamnjenosti faksa.....	76
Štampanje evidencije faksa.....	76
Blokiranje neželjenih faksova.....	76
Zadržavanje faksova.....	76
Prosleđivanje faksa.....	76

Skeniranje.....	78
Korišćenje automatskog ulagača dokumenata i stakla skenera.....	78
Skeniranje na računar.....	78
Skeniranje na FTP skener.....	79
Kreiranje FTP prečice.....	80
Skeniranje u mrežnu fasciklu.....	80
Kreiranje prečice za mrežnu fasciklu.....	80
Skeniranje na fleš uređaj.....	81
Korišćenje menija štampača.....	82
Mapa menija.....	82
Uređaj.....	83
Štampaj.....	96
Papir.....	103
Kopiraj.....	105
Faks.....	107
E-pošta.....	121
FTP.....	126
USB jedinica.....	129
Mreža/portovi.....	132
Bezbednost.....	146
Usluge informatičkog oblaka.....	152
Izveštaji.....	153
Rešavanje problema.....	154
Štampanje stranice sa postavkama menija.....	154
Održavanje štampača.....	155
Provera statusa delova i potrošnog materijala.....	155
Konfigurisanje obaveštenja o potrošnom materijalu.....	155
Podešavanje upozorenja e-poštom.....	155
Pregledanje izveštaja.....	156
Naručivanje delova i potrošnog materijala.....	156
Zamena delova i potrošnog materijala.....	158
Čišćenje delova štampača.....	170
Ušteda energije i papira.....	176
Premeštanje štampača na drugo mesto.....	176

Transport štampača.....	177
Rešavanje problema.....	178
Problemi sa kvalitetom štampe.....	178
Kodovi grešaka u štampaču.....	179
Problemi sa štampanjem.....	184
Štampač ne reaguje.....	209
Nije moguće pročitati fleš uređaj.....	210
Omogućavanje USB porta.....	210
Uklanjanje zaglavljivanja.....	211
Problemi sa mrežnom vezom.....	229
Problemi sa potrošnim materijalom.....	231
Problemi sa uvlačenjem papira.....	232
Problemi sa e-poštom.....	235
Problemi sa razmenom faksova.....	236
Problemi sa skeniranjem.....	241
Kontaktiranje sa korisničkom podrškom.....	247
Reciklaža i odlaganje.....	248
Recikliranje Lexmark proizvoda.....	248
Recikliranje Lexmark pakovanja.....	248
Obaveštenja.....	249
Indeks.....	258

Bezbednosne informacije





Konvencije

Napomena: *Napomena* identifikuje informacije koje mogu da vam pomognu.







Upozorenje: *Upozorenje* identifikuje nešto što može da ošteti hardver ili softver proizvoda.







OPREZ: *Oprez* ukazuje na potencijalno opasnu situaciju koja može da dovede do povrede.







Različiti tipovi izjava opreza uključuju:

-  **OPREZ – POTENCIJALNA POVREDA:** Ukazuje na rizik od povrede.
-  **OPREZ – OPASNOST OD UDARCA:** Ukazuje na rizik od strujnog udara.
-  **OPREZ – VRUĆA POVRŠINA:** Ukazuje na rizik od opekotina u slučaju dodirivanja.
-  **OPREZ – OPASNOST OD PREVRTANJA:** Ukazuje na opasnost od prignječenja.
-  **OPREZ – OPASNOST OD PRIKLEŠTENJA:** Ukazuje na rizik od prikleštenja između pokretnih delova.

Izjave o proizvodu

-  **OPREZ – POTENCIJALNA POVREDA:** Da biste izbegli rizik od požara ili strujnog udara, kabl za napajanje povežite na ispravno označenu i uzemljenu utičnicu koja se nalazi blizu proizvoda i lako je dostupna.
-  **OPREZ – POTENCIJALNA POVREDA:** Da biste izbegli rizik od požara ili strujnog udara, koristite isključivo kabl za napajanje koji se isporučuje sa ovim proizvodom ili zamenski koji je odobrio proizvođač.
-  **OPREZ – POTENCIJALNA POVREDA:** Nemojte da koristite ovaj proizvod sa produžnim kablovima, produžnim kablovima sa više utičnica ili UPS uređajima. Laserski štampač može lako da preopteretiti kapacitet snage ovih tipova dodatne opreme, što može da dovede do požara, oštećenja imovina ili slabih performansi štampača.
-  **OPREZ – POTENCIJALNA POVREDA:** Sa ovim proizvodom može da se koristi samo Lexmark linijski stabilizator koji je ispravno povezan između štampača i kabla za napajanje isporučenog sa štampačem. Upotreba uređaja za zaštitu od naponskog udara koje nije proizvela kompanija Lexmark može da dovede do požara, oštećenja imovine ili slabih performansi štampača.
-  **OPREZ – POTENCIJALNA POVREDA:** Da biste smanjili rizik od požara, koristite isključivo telekomunikacioni (RJ-11) kabl 26 AWG ili veći prilikom povezivanja ovog proizvoda na javnu telefonsku mrežu. Za korisnike u Australiji, kabl mora da bude odobren od strane australijskog nadležnog tela za komunikacije i medije.
-  **OPREZ – OPASNOST OD UDARCA:** Da biste izbegli rizik od strujnog udara, nemojte da postavljate ili koristite proizvod blizu vode ili vlažnih lokacija.
-  **OPREZ – OPASNOST OD UDARCA:** Da biste izbegli rizik od strujnog udara, nemojte da podešavate ovaj proizvod niti da uspostavljate električne ili kablovske veze, na primer pomoću kabla za napajanje, kao ni funkciju faksa ili telefona tokom oluje sa gromovima.

-  **OPREZ – POTENCIJALNA POVREDA:** Nemojte da sečete, uvrćete, savijate ili lomite kabl za napajanje, niti da stavljate teške predmete na njega. Nemojte da izlažete kabl za napajanje abraziji ili udarcima. Ne dozvolite da dođe do prikleštenja kabla između predmeta kao što su nameštaj i zidovi. Ako se bilo šta od navedenog dogodi, može da dođe do požara ili strujnog udara. Redovno proveravajte da li na kablju za napajanje ima tragova takvih problema. Izvucite kabl za napajanje iz strujne utičnice pre pregleda.
-  **OPREZ – OPASNOST OD UDARCA:** Da biste izbegli rizik od strujnog udara, uverite se da su sve spoljne veze (kao što su Ethernet i veze telefonskog sistema) ispravno instalirane u označenim portovima.
-  **OPREZ – OPASNOST OD UDARCA:** Da biste izbegli rizik od strujnog udara, ako pristupate tabli kontrolera ili instalirate opcioni hardver ili memorijske uređaje neko vreme nakon podešavanja štampača, isključite štampač i izvucite kabl za napajanje iz električne utičnice pre nego što nastavite. Ako je bilo koji drugi uređaj povezan na štampač, isključite i njega i izvucite kablove koji su priključeni u štampač.
-  **OPREZ – OPASNOST OD UDARCA:** Da biste izbegli rizik od strujnog udara, nemojte da koristite funkciju faksa tokom oluje sa gromovima.
-  **OPREZ – OPASNOST OD UDARCA:** Da biste izbegli rizik od strujnog udara prilikom čišćenja spoljašnjosti štampača, isključite kabl za napajanje iz strujne utičnice i isključite sve kablove iz štampača pre nego što nastavite.
-  **OPREZ – POTENCIJALNA POVREDA:** Ako je težina štampača veća od 20 kg (44 lb), mogu biti potrebne barem dve obučene osobe da bi se bezbedno preneo.
-  **OPREZ – POTENCIJALNA POVREDA:** Prilikom premeštanja štampača, pratite ove smernice da biste izbegli telesne povrede ili oštećenje štampača:
- Proverite da li su sva vrata i fioke zatvoreni.
 - Isključite štampač, a zatim izvucite kabl za napajanje iz zidne utičnice.
 - Isključite sve kablove iz štampača.
 - Ako su na štampač postavljene opcione odvojene podne fioke ili izlazne opcije, odvojite ih pre pomeranja štampača.
 - Ako se štampač nalazi na pokretnom postolju, pažljivo ga odgurajte na novo mesto. Budite oprezni prilikom prelaska preko pragova i procepa na podu.
 - Ako štampač nema pokretno postolje, ali je konfigurisan sa opcionim fiokama ili izlaznim opcijama, uklonite izlazne opcije i podignite štampač sa fioka. Nemojte da pokušavate da podignete štampač i opcije u isto vreme.
 - Uvek koristite rukohvate na štampaču da biste ga podigli.
 - Kolica koja se koriste za premeštanje štampača moraju da imaju površinu koja može da primi pune dimenzije štampača.
 - Kolica koja se koriste za premeštanje hardverskih opcija moraju da imaju površinu koja može da primi dimenzije opcija.
 - Držite štampač u uspravnom položaju.
 - Izbegavajte jako drmanje.
 - Pobrinite se da vam prsti nisu ispod štampača prilikom spuštanja.
 - Uverite se da ima dovoljno slobodnog prostora oko štampača.

-  **OPREZ – OPASNOST OD PREVRTANJA:** Instaliranje jedne ili više opcija na štampaču ili višenamenskom štampaču može da zahteva postolje, nameštaj ili drugi dodatak kako bi se sprečila nestabilnost i potencijalne povrede. Više informacija o podržanim konfiguracijama potražite na www.lexmark.com/multifunctionprinters.
-  **OPREZ – OPASNOST OD PREVRTANJA:** Da biste smanjili rizik od nestabilnosti opreme, svaku fioku napunite odvojeno. Neka sve fioke budu zatvorene dok vam ne zatrebaju.
-  **OPREZ – VRUĆA POVRŠINA:** Unutrašnjost štampača može da bude vruća. Da biste smanjili rizik od povrede usled dodirivanja vruće komponente, sačekajte da se površina ohladi pre nego što je dodirnete.
-  **OPREZ – OPASNOST OD PRIKLEŠTENJA:** Da biste izbegli rizik od prikleštenja, budite oprezni u oblastima označenim ovom nalepnicom. Do povreda usled prikleštenja može da dođe oko pokretnih delova, poput zupčanika, vrata, fioka i poklopaca.
-  **OPREZ – POTENCIJALNA POVREDA:** Ovaj proizvod koristi laser. Upotreba kontrola ili podešavanja performansi procedura koje nisu navedene u *Korisničkom vodiču* može da dovede do opasnog izlaganja radijaciji.
-  **OPREZ – POTENCIJALNA POVREDA:** Litijumska baterija u ovom proizvodu nije namenjena za menjanje. Postoji opasnost od eksplozije ako se litijumska baterija nepravilno instalira. Nemojte da punite, rasklapate ili spaljujete litijumsku bateriju. Odložite iskorišćene litijumske baterije u skladu sa uputstvima proizvođača i lokalnim propisima.

Ovaj proizvod je dizajniran, testiran i odobren tako da ispuni stroge globalne bezbednosne standarde koristeći određene komponente proizvođača. Bezbednosne funkcije nekih delova možda neće biti očigledne. Proizvođač nije odgovoran za upotrebu drugih zamenskih delova.

Obratite se predstavniku servisa za servisiranje ili popravke, osim onih opisanih u dokumentaciji za korisnika.

SAČUVAJTE OVO UPUTSTVO.

Saznajte više o štampaču

Pronalaženje informacija o štampaču

Šta tražite?	Pronađite to ovde
Uputstva za početno podešavanje	Pogledajte dokumentaciju za podešavanje koja je isporučena sa štampačem.
<ul style="list-style-type: none"> Softver štampača Upravljački program za štampanje ili faks Firmver štampača Uslužni program 	Idite na www.lexmark.com/downloads , potražite svoj model štampača, pa u meniju Tip izaberite željeni upravljački program, firmver ili pomoćni program.
<ul style="list-style-type: none"> Izbor i čuvanje papira i specijalnih medija Ubacivanje papira Konfigurisanje postavki štampača Prikazivanje i štampanje dokumenata i fotografija Konfigurisanje štampača na mreži Nega i održavanje štampača Rešavanje problema 	Informativni centar – posetite https://infoserve.lexmark.com . Video zapisi sa uputstvima – posetite https://infoserve.lexmark.com/idv/ . Vodič za ekran osetljiv na dodir – Posetite http://support.lexmark.com .
Podešavanje i konfigurisanje funkcija pristupačnosti štampača	<i>Lexmark vodič za pristupačnost</i> – Posetite http://support.lexmark.com .
Informacije za pomoć za korišćenje softvera za štampač.	Pomoć za operativne sisteme Microsoft Windows ili Macintosh – otvorite program ili aplikaciju štampača, a zatim kliknite na Pomoć . Kliknite na  da biste prikazali informacije koje zavise od konteksta. Napomene: <ul style="list-style-type: none"> Pomoć se automatski instalira sa softverom štampača. Zavisno od operativnog sistema, softver štampača nalazi se u fascikli programa štampača ili na radnoj površini.
<ul style="list-style-type: none"> Dokumentacija Podrška za časlanje uživo Podrška e-poštom Glasovna podrška 	Posetite lokaciju http://support.lexmark.com . Napomena: Izaberite zemlju ili region, a zatim izaberite proizvod da biste prikazali odgovarajuću lokaciju za podršku. Kontakt informacije podrške za vašu zemlju ili region možete da pronađete na veb lokaciji ili na štampanoj garanciji koja je isporučena sa štampačem. Pripremite sledeće informacije kada budete kontaktirali sa korisničkom podrškom: <ul style="list-style-type: none"> Mesto i datum kupovine Tip mašine i serijski broj Više informacija potražite u odeljku „ Pronalaženje serijskog broja štampača “ na stranici 10 .

Šta tražite?	Pronađite to ovde
<ul style="list-style-type: none">• Bezbednosne informacije• Regulatorne informacije• Informacije o garanciji• Ekološke informacije	<p>Informacije o garanciji razlikuju se u zavisnosti od zemlje ili regiona:</p> <ul style="list-style-type: none">• U SAD – pogledajte Izjavu o ograničenoj garanciji dostavljenoj sa štampačem ili posetite lokaciju http://support.lexmark.com.• U drugim zemljama i regionima – pogledajte odštampanu garanciju koja je isporučena sa štampačem. <p><i>Vodič sa informacijama o proizvodu</i> – Pogledajte dokumentaciju koja je isporučena sa štampačem ili posetite http://support.lexmark.com.</p>
Informacije o digitalnom pasošu kompanije Lexmark	Idite na https://csr.lexmark.com/digital-passport.php .

Pronalaženje serijskog broja štampača

1 Otvorite prednja vrata.

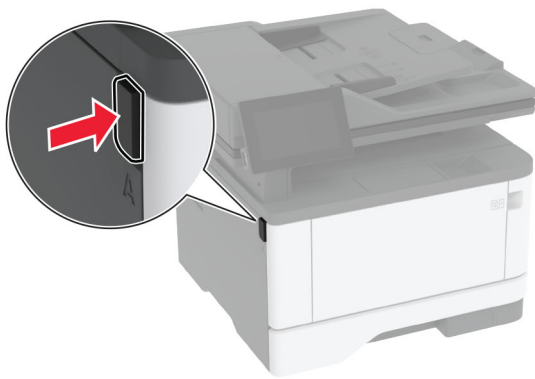

2 Pronađite serijski broj iza prednjih vrata.

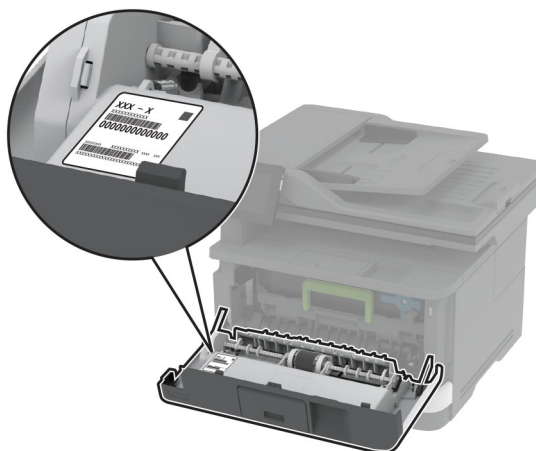

Konfiguracije štampača

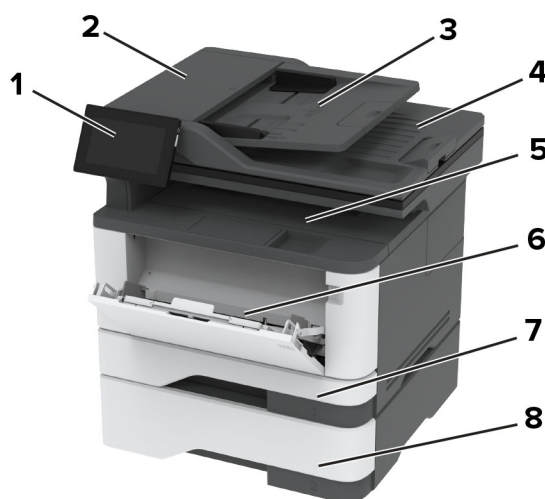

1	Kontrolna tabla
2	Automatski ulagač dokumenata (ADF)
3	Fioka automatskog ulagača dokumenata
4	Korpa automatskog ulagača dokumenata
5	Standardna polica
6	Višenamenski ulagač
7	Standardna fioka za 250 listova
8	Opciona fioka za 550 listova

Korišćenje kontrolne table

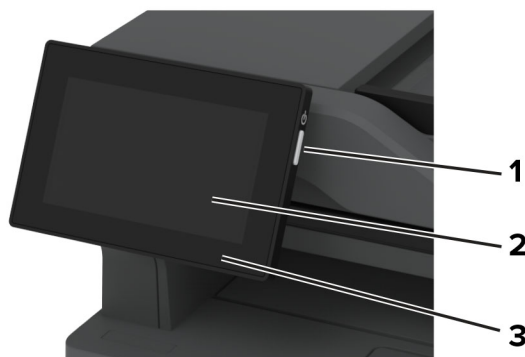

	Deo kontrolne table	Funkcija
1	Dugme za napajanje	<ul style="list-style-type: none"> Uključili ili isključili štampač. <p>Napomena: Da biste isključili štampač, pritisnite i zadržite dugme za napajanje tokom pet sekundi.</p> <ul style="list-style-type: none"> Podesite štampač na režim mirovanja. Aktivirali štampač iz režima mirovanja ili hibernacije.
2	Ekran	<ul style="list-style-type: none"> Prikazivanje poruka štampača i status potrošnog materijala. Podesili štampač i upravljali njim.
3	Indikator	Proverili status štampača.

Razumevanje statusa indikatora

Indikator	Status štampača
Isključeno	Štampač je isključen.
Svetli plavo	Štampač je spreman.
Trepće plavo	Štampač štampa ili obrađuje podatke.
Trepće crveno	Štampač zahteva intervenciju korisnika.
Svetli narandžasto	Štampač je u režimu mirovanja.
Trepće narandžasto	Štampač je u režimu temeljnog mirovanja ili hibernacije.

Izbor papira

Smernice za papir

Koristite odgovarajući papir da biste sprečili zaglavljivanje i doprineli štampanju bez problema.

- Uvek koristite nov, neoštećen papir.
- Pre ubacivanja papira proverite koja strana je preporučena za štampanje. Taj podatak je obično naveden na ambalaži papira.

- Nemojte da koristite papir koji je isečen rukom.
- Nemojte u istoj fioci mešati papir različitih veličina, tipova ili težina; takvo mešanje dovodi do zaglavlivanja.
- Nemojte da koristite premazani papir koji nije specijalno projektovan za elektrofotografsko štampanje.

Više informacija potražite u *vodiču za papir i specijalne medije*.

Karakteristike papira

Sledeće karakteristike papira utiču na kvalitet i pouzdanost štampe. Uzmite u obzir sledeće faktore pre štampanja na određenom papiru.

Težina

Iz fioka može da se ulaže papir različitih težina. Papir lakši od 60 g/m² (16 lb) možda nije dovoljno krut za pravilno uvlačenje i može da izazove zaglavlivanje. Više informacija potražite u temi „Podržane težine papira“.

Uvijanje

Uvijanje predstavlja karakteristiku papira da se uvija po ivicama. Prekomerno uvijanje može da dovede do problema sa uvlačenjem. Do uvijanja može da dođe nakon što papir prođe kroz štampač u kojem je izložen visokim temperaturama. Čuvanje papira van pakovanja u vrućim, vlažnim, hladnim ili suvim uslovima, može da doprinese uvijanju papira pre štampanja i da dovede do problema sa uvlačenjem.

Glatkoća

Glatkoća papira direktno utiče na kvalitet štampe. Ako je papir previše grub, nije moguće pravilno naneti toner na njega. Ako je papir previše gladak, to može da dovede do problema sa uvlačenjem ili kvalitetom štampe. Preporučujemo da koristite papir od 50 Šefildovih jedinica.

Sadržaj vlage

Količina vlage u papiru utiče na kvalitet štampe i na mogućnost štampača da pravilno uvlači papir. Ostavite papir u originalnom pakovanju do upotrebe. Izlaganje papira promenama vlažnosti može negativno da utiče na performanse.

Pre štampanja, papir držite u originalnoj ambalaži 24 do 48 sati. Okruženje u kojem se nalazi papir mora da bude isto kao u štampaču. Produžite ovaj period na nekoliko dana ako se okruženje za skladištenje ili transport značajno razlikuje od okruženja u kojem je štampač. Debeli papir takođe može da zahteva duži period pripreme.

Usmerenje zrna

Tekstura se odnosi na poravnanje vlakana u listu papira. Zrno može da bude *dugačko*, ako prati dužinu papira ili *kratko* ako prati širinu papira. Preporučeni smer zrna potražite u temi „Podržane težine papira“.

Sadržaj vlakana

Kserografski papir najvišeg kvaliteta pravi se od 100% hemijski tretirane drvene pulpe. Ovaj sadržaj papiru daje visok stepen stabilnosti, što za rezultat ima manje problema sa uvlačenjem i bolji kvalitet štampe. Papir koji sadrži vlakna poput pamuka može negativno da utiče na manipulisanje papirom.

Neprihvatljiv papir

Sledeći tipovi papira nisu preporučeni za korišćenje sa štampačem:

- Hemijski obrađeni papiri koji se koriste za izradu kopija bez karbonskog papira. Takođe su poznati kao papiri bez ugljenika, papir za kopiranje bez ugljenika (CCP) ili papir bez ugljenika (NCR).
- Unapred odštampani papir sa hemikalijama koje mogu da kontaminiraju štampač.
- Unapred odštampani papir na koji utiče temperatura u jedinici štampača za nanošenje tonera.
- Unapred odštampani papir koji treba registrovati (njegovu tačnu lokaciju štampanja na stranici) na više od $\pm 2,3$ mm ($\pm 0,09$ inča). Na primer, oblici optičkog prepoznavanja znakova (OCR).

Registracija ponekad može da bude prilagođena pomoću softverske aplikacije tako da se uspešno štampa na ovim obrascima.

- Premazani papir (čvrsti papir sa mogućnošću brisanja), sintetički papir ili termalni papir.
- Papir sa hrpavim ili grubim ivicama ili sa ivicama sa izraženom teksturom ili zgužvani papir.
- Papiri koji nisu u skladu sa EN12281:2002 (evropski).
- Papir težine manje od 60 g/m² (16 lb).
- Višedelni obrasci ili dokumenti.

Korišćenje recikliranog papira

Lexmark radi na smanjenju uticaja papira na životnu sredinu pružajući kupcima izbor kada je u pitanju štampanje. Jedan od načina na koji to postizemo je testiranje proizvoda kako bismo osigurali da se reciklirani papir može koristiti – konkretno, papiri napravljeni sa 30%, 50% i 100% sadržaja recikliranog nakon upotrebe. Naše očekivanje je da se reciklirani papiri u našim štampačima ponašaju jednako dobro kao i originalni papir. Iako ne postoji zvanični standard za upotrebu papira u kancelarijskoj opremi, Lexmark koristi evropski standard EN 12281 kao standard za minimalna svojstva. Da bi se osigurala širina testiranja, test papir uključuje 100% reciklirani papir iz Severne Amerike, Evrope i Azije, a testovi se sprovode na 8-80% relativne vlažnosti. Testiranje uključuje dvostrano štampanje. Kancelarijski papiri koji koriste obnovljive, reciklirane sadržaje ili sadržaj bez hlora se svi mogu koristiti.

Odlaganje papira

Pridržavajte se ovih smernica za odlaganje papira da biste izbegli zaglavljivanje i neravnomeran kvalitet štampe:

- Papir čuvajte u originalnom omotaču i u istom okruženju kao štampač 24 do 48 sati pre štampanja.
- Produžite ovaj period na nekoliko dana ako se okruženje za skladištenje ili transport značajno razlikuje od okruženja u kojem je štampač. Debeli papir takođe može da zahteva duži period pripreme.
- Da biste imali optimalne rezultate, papir čuvajte na mestu sa temperaturom od 21 °C (70 °F) i relativnom vlažnošću od 40%.
- Većina proizvođača nalepnica preporučuje štampanje u temperaturnom opsegu 18–24 °C (65–75 °F) uz relativnu vlažnost između 40% i 60%.
- Papir čuvajte u kutijama na paleti ili polici umesto na podu.
- Pojedinačne pakete odložite na ravnu površinu.
- Nemojte ništa da stavljate preko pojedinačnih pakovanja papira.
- Papir izvadite iz kutije ili omotača tek kada budete spremni da ga ubacite u štampač. Kutija i omotač doprinose održavanju papira čistim, suvim i ravnim.

Biranje unapred odštampanih obrazaca i memoranduma

- Koristite papir uzdužne teksture.
- Koristite isključivo obrasce i memorandume odštampane pomoću ofset litografije ili tehnike reljefnog štampanja.
- Ne koristite papir sa grubom površinom ili jako izraženom teksturom.
- Koristite mastilo na koje ne utiče smola u toneru. Mastila koja prijanjaju oksidacijom i mastila na uljanoj bazi obično ispunjavaju ovaj uslov, što ne važi uvek za mastila sa lateksom.
- Pre kupovine veće količine odštamajte uzorke na unapred pripremljenim obrascima i memorandumima koje razmatrate. Ova radnja određuje da li mastilo na unapred odštampanom obrascu ili memorandumu utiče na kvalitet štampe.
- Ako niste sigurni, kontaktirajte sa dobavljačem papira.
- Kada štamplate na memorandumu, papir ubacite u odgovarajućoj orijentaciji za vaš štampač. Više informacija potražite u *vodiču za papir i specijalne medije*.

Podržane veličine papira

Veličina papira	Standardna fioka za 250 listova	Opciona fioka za 550 listova	Višenamenski ulagač	Dvostrano štampanje
A4 210 x 297 mm (8,27 x 11,7 inča)	✓	✓	✓	✓
A5 uspravno (SEF) 148 x 210 mm (5,83 x 8,27 inča)	✓	✓	✓	X
A5 položeno (LEF)¹ 210 x 148 mm (8,27 x 5,83 inča)	✓	✓	✓	X
A6 105 x 148 mm (4,13 x 5,83 inča)	✓	✓	✓	X
JIS B5 182 x 257 mm (7,17 x 10,1 inča)	✓	✓	✓	X
Oficio (Mexico) 215,9 x 340,4 mm (8,5 x 13,4 inča)	✓	✓	✓	✓
Hagaki 100 x 148 mm (3,94 x 5,83 inča)	✓	X	✓	X

¹ Podrazumevana podrška je uvlačenje po dugoj ivici.

² Papir mora da bude najmanje 210 mm (8,27 inča) širok i 279,4 mm (11 inča) dugačak za dvostrano štampanje.

³ Kada je izabrano Univerzalno, stranica se formatira za 215,9 x 355,6 mm (8,5 x 14 inča), osim ako nije definisano putem aplikacije.

Veličina papira	Standardna fioka za 250 listova	Opciona fioka za 550 listova	Višenamenski ulagač	Dvostrano štampanje
Statement 139,7 x 215,9 mm (5,5 x 8,5 inča)	✓	✓	✓	X
Executive 184,2 x 266,7 mm (7,25 x 10,5 inča)	✓	✓	✓	X
Letter 215,9 x 279,4 mm (8,5 x 11 inča)	✓	✓	✓	✓
Legal 215,9 x 355,6 mm (8,5 x 14 inča)	✓	✓	✓	✓
Folio 215,9 x 330,2 mm (8,5 x 13 inča)	✓	✓	✓	✓
Univerzalno³ 99 x 148 mm do 215,9 x 359,92 mm (3,9 x 5,83 inča do 8,5 x 14,17 inča)	✓	✓	✓	✓ ²
7 3/4 koverta 98,4 x 190,5 mm (3,875 x 7,5 inča)	X	X	✓	X
Koverta 9 98,4 x 225,4 mm (3,875 x 8,9 inča)	X	X	✓	X
Koverta 10 104,8 x 241,3 mm (4,12 x 9,5 inča)	X	X	✓	X
Koverta DL 110 x 220 mm (4,33 x 8,66 inča)	X	X	✓	X
Koverta C5 162 x 229 mm (6,38 x 9,01 inča)	X	X	✓	X
Koverta B5 176 x 250 mm (6,93 x 9,84 inča)	X	X	✓	X

¹ Podrazumevana podrška je uvlačenje po dugoj ivici.

² Papir mora da bude najmanje 210 mm (8,27 inča) širok i 279,4 mm (11 inča) dugačak za dvostrano štampanje.

³ Kada je izabrano Univerzalno, stranica se formatira za 215,9 x 355,6 mm (8,5 x 14 inča), osim ako nije definisano putem aplikacije.

Veličina papira	Standardna fioka za 250 listova	Opciona fioka za 550 listova	Višenamenski ulagač	Dvostrano štampanje
Druga koverta 98,4 x 162 mm do 176 x 250 mm (3,87 x 6,38 inča do 6,93 x 9,84 inča)	X	X	✓	X
<p>¹ Podrazumevana podrška je uvlačenje po dugoj ivici.</p> <p>² Papir mora da bude najmanje 210 mm (8,27 inča) širok i 279,4 mm (11 inča) dugačak za dvostrano štampanje.</p> <p>³ Kada je izabrano Univerzalno, stranica se formatira za 215,9 x 355,6 mm (8,5 x 14 inča), osim ako nije definisano putem aplikacije.</p>				

Podržani tipovi papira

Tip papira	Standardna fioka za 250 listova	Opciona fioka za 550 listova	Višenamenski ulagač	Dvostrano štampanje	Automatski ulagač dokumenata
Obični papir	✓	✓	✓	✓	✓
Tvrđi papir	X	X	✓	X	X
Reciklirani	✓	✓	✓	✓	X
Papirne nalepnice*	✓	✓	✓	X	X
Čvrst papir	✓	✓	✓	✓	X
Memorandum	✓	✓	✓	✓	X
Unapred odštampani	✓	✓	✓	✓	X
Papir u boji	✓	✓	✓	✓	X
Laki papir	✓	✓	✓	✓	X
Teški papir	✓	✓	✓	✓	X
Grubi/pamučni papir	✓	✓	✓	✓	X
Koverta	X	X	✓	X	X
Gruba koverta	X	X	✓	X	X
* Podržane su jednostrane papirne nalepnice za povremeno korišćenje manje od 20 stranica mesečno. Plastične, farmaceutske ili dvostrane nalepnice nisu podržane.					

Podržane težine papira

	Standardna fioka za 250 listova	Opciona fioka za 550 listova	Višenamenski ulagač	Dvostrano štampanje	Automatski ulagač dokumenata
Težina papira	60–120 g/m ² (16–32 lb)	60–120 g/m ² (16–32 lb)	60–217 g/m ² (16–58 lb)	60–90 g/m ² (16–24 lb)	60–90 g/m ² (16–24 lb)

Postavljanje, instalacija i konfigurisanje

Izbor lokacije za štampač

- Ostavite dovoljno prostora za otvaranje fioka, poklopaca i vrata te instaliranje hardverskih opcija.
- Postavite štampač blizu zidne utičnice.

⚠ OPREZ – POTENCIJALNA POVREDA: Da biste izbegli rizik od požara ili strujnog udara, povežite kabl za napajanje na lako dostupnu strujnu utičnicu ispravne oznake i uzemljenja, u blizini proizvoda.

⚠ OPREZ – OPASNOST OD UDARCA: Da biste izbegli rizik od strujnog udara, nemojte da postavljate ili koristite proizvod blizu vode ili vlažnih lokacija.

- Proverite da li protok vazduha u prostoriji odgovara najnovijoj reviziji standarda ASHRAE 62 ili standarda CEN Technical Committee 156.
- Obezbedite ravnu, čvrstu i stabilnu površinu.
- Štampač bi trebalo da bude:
 - Čist, suv i bez prašine.
 - Dalje od heftalica i spajalica.
 - Dalje od direktne struje vazduha klima-uređaja, grejalica ili ventilatora.
 - Dalje od direktne sunčeve svetlosti i ekstremne vlažnosti.
- Pridržavajte se preporučenih temperatura i izbegavajte promene:

Ambijentalna temperatura	10 do 32,2°C (50 do 90°F)
Temperatura pri čuvanju	15,6 do 32,2°C (60 do 90°F)

- Ostavite sledeću preporučenu količinu prostora oko štampača radi pravilne ventilacije:

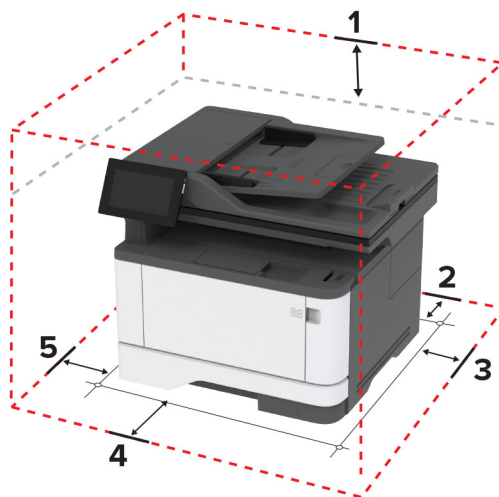

1	Gornja strana	305 mm (12 inča)
2	Zadnja strana	100 mm (3,94 inča)
3	Desna strana	76,2 mm (3 inča)

4	Prednja strana	305 mm (12 inča) Napomena: Minimalni potrebni prostor ispred štampača je 76 mm (3 inča).
5	Leva strana	110 mm (4,33 inča)

Povezivanje kablova

- ⚠ OPREZ – OPASNOST OD UDARCA:** Da biste izbegli rizik od strujnog udara, nemojte da podešavate ovaj proizvod niti da uspostavljate električne i kablovske veze (npr. pomoću kabla za napajanje, za funkciju faksa ili telefon) tokom oluje sa grmljavinom.
- ⚠ OPREZ – POTENCIJALNA POVREDA:** Da biste izbegli rizik od požara ili strujnog udara, povežite kabl za napajanje na lako dostupnu strujnu utičnicu ispravne oznake i uzemljenja, u blizini proizvoda.
- ⚠ OPREZ – POTENCIJALNA POVREDA:** Da biste izbegli rizik od požara ili strujnog udara, koristite isključivo kabl za napajanje koji se isporučuje sa ovim proizvodom ili zamenski koji je odobrio proizvođač.
- ⚠ OPREZ – POTENCIJALNA POVREDA:** Da biste smanjili rizik od požara, koristite isključivo telekomunikacioni (RJ-11) kabl 26 AWG ili veći prilikom povezivanja ovog proizvoda na javnu telefonsku mrežu. Za korisnike u Australiji, kabl mora da bude odobren od strane australijskog nadležnog tela za komunikacije i medije.

Upozorenje – potencijalno oštećenje: Da biste izbegli gubitak podataka ili kvar na štampaču, nemojte da dodirujete USB kabl, bežični mrežni adapter niti štampač u prikazanim oblastima tokom štampanja.



	Port štampača	Funkcija
1	EXT port	Povežite dodatne uređaje (telefon ili telefonsku sekretaricu) na štampač i telefonsku liniju. Koristite ovaj port ako nemate namensku faks liniju za štampač i ako je ovaj metod povezivanja podržan u vašoj zemlji ili regionu.
2	LINIJSKI port	Povezali štampač na aktivnu telefonsku liniju pomoću standardne zidne utičnice (RJ-11), DSL filtera ili VoIP adaptera, odnosno bilo kojeg drugog adaptera koji omogućava pristup telefonskoj liniji radi razmene faksova.
3	USB port za štampač	Povezali štampač na računar.
4	Ethernet priključak	Povezali štampač na mrežu.

	Port štampača	Funkcija
5	Utičnicu za kabl za napajanje	Povezali štampač sa ispravno uzemljenom zidnom utičnicom.

Podešavanje i korišćenje aplikacija na početnom ekranu

Korišćenje početnog ekrana

Napomena: Početni ekran može da se razlikuje u zavisnosti od postavki prilagođavanja početnog ekrana, administrativnog podešavanja i aktivnih ugrađenih rešenja.



#	Ikona	Funkcija
1	Dugme Zaustavi ili Otkazi	Zaustavite trenutni zadatak.
2	Kopiraj	Pravljenje kopija.
3	E-pošta	Slanje e-poruka.
4	Faks	Slanje faksa.
5	Status/potrošni materijal	<ul style="list-style-type: none"> Prikazivanje upozorenja štampača ili poruke o grešci svaki put kada štampač zahteva intervenciju da bi nastavio sa obradom. Prikazali dodatne informacije o upozorenju ili poruci štampača, i kako da ih rešite. <p>Napomena: Ovoj postavci možete da pristupite i tako što ćete da dodirnete gornji deo početnog ekrana.</p>
6	USB jedinica	Videli, izabrali ili štampali fotografije i dokumente sa fleš uređaja.
7	Adresar	Pristup, kreiranje i organizovanje kontakata.
8	Postavke	Pristupili menijima štampača.
9	Red za čekanje za zadatke	Prikazivanje svih trenutnih zadataka štampanja. Napomena: Ovoj postavci možete da pristupite i tako što ćete da dodirnete gornji deo početnog ekrana.
10	Dugme Pokreni	Pokrenite zadatak, u zavisnosti od izabranog režima.

#	Ikona	Funkcija
11	Tastatura na ekranu	Unosili brojeve i simbole u polje za unos.

Prilagođavanje početnog ekrana

1 Otvorite veb pregledač, a zatim u polje za adresu unesite IP adresu štampača.

Napomene:

- IP adresu štampača potražite na početnom ekranu na štampaču. IP adresa sastoji se od četiri skupa brojeva koji su razdvojeni tačkom, na primer 123.123.123.123.
- Ako koristite proxy server, privremeno ga onemogućite da bi se veb stranica pravilno učitala.

2 Kliknite na **Postavke > Uređaj > Prilagođavanje početnog ekrana**.

3 Obavite neke od sledećih stvari:

- Da biste dodali ikonu na početni ekran, kliknite na **+**, izaberite naziv aplikacije, a zatim kliknite na **Dodaj**.
- Da biste uklonili ikonu sa početnog ekrana, izaberite naziv aplikacije, a zatim kliknite na **Ukloni**.
- Da biste prilagodili naziv aplikacije, izaberite naziv aplikacije, kliknite na **Uredi**, a zatim dodelite naziv.
- Da biste vratili naziv aplikacije, izaberite naziv aplikacije, kliknite na **Uredi**, a zatim izaberite **Vrati oznaku aplikacije**.
- Za dodavanje razmaka između aplikacija, kliknite na **+**, izaberite **PRAZAN PROSTOR**, a zatim kliknite na **Dodaj**.
- Za raspoređivanje aplikacija, prevucite nazive aplikacija željenim redosledom.
- Za vraćanje podrazumevanog početnog ekrana, kliknite na **Vrati početni ekran**.

4 Primenite promene.

Podržane aplikacije

Aplikacija	Modeli štampača
Centar za skeniranje	MX432, XM3142
Centar za prečice	MX432, XM3142
Kopiranje kartica	MX432, XM3142
Prilagođavanje ekrana	MX432, XM3142
Služba za korisničku podršku	XM3142
Kvote uređaja	XM3142

Podešavanje aplikacije Scan Center

1 Na početnom ekranu dodirnite **Scan Center**.

2 Izaberite i kreirajte odredište, a zatim konfigurirate postavke.

Napomene:

- Prilikom kreiranja mrežnog odredišta, validirajte i prilagodite postavke sve dok greške ne prestanu da se pojavljuju.
- Biće sačuvana samo odredišta kreirana sa Embedded Web Server-a. Da biste dobili više informacija, pogledajte dokumentaciju koja je isporučena sa rešenjem.

3 Primenite promene.

Kreiranje prečice

1 Na početnom ekranu dodirnite **Centar za prečice**.

Napomena: Ikona i naziv su možda promenjeni. Kontaktirajte administratora da biste dobili dodatne informacije.

2 Izaberite funkciju štampača, a zatim dodirnite **Kreiraj prečicu**.

Napomena: Funkcija bezbedne e-pošte nije podržana.

3 Konfigurirajte postavke, a zatim dodirnite **Sačuvaj**.

4 Otkucajte jedinstveno ime prečice.

Napomena: Da biste izbegli skraćivanje imena na početnom ekranu, unesite najviše 25 znakova.

5 Dodirnite **U redu**.

Aplikacija automatski generiše jedinstveni broj prečice.

Napomena: Da biste pokrenuli prečicu, dodirnite , pa #, a zatim unesite broj prečice.

Podešavanje kopiranja kartica

1 Otvorite veb pregledač, a zatim u polje za adresu unesite IP adresu štampača.

Napomene:

- IP adresu štampača potražite na početnom ekranu na štampaču. IP adresa sastoji se od četiri skupa brojeva koji su razdvojeni tačkom, na primer 123.123.123.123.
- Ako koristite proxy server, privremeno ga onemogućite da bi se veb stranica pravilno učitala.

2 Kliknite na **Aplikacije > Kopiranje kartica > Konfiguriraj**.

Napomene:

- Proverite da li je omogućena opcija Prikaži ikonu.
- Proverite da li su konfigurisane Postavke e-pošte i Postavke mrežnog deljenja.
- Prilikom skeniranja kartice, uverite se da rezolucija skeniranja u boji ne prelazi 200 tpi, odnosno 400 tpi za crno-belo skeniranje.
- Prilikom skeniranja više kartica, uverite se da rezolucija skeniranja u boji ne prelazi 150 tpi, odnosno 300 tpi za crno-belo skeniranje.

3 Primenite promene.

Napomena: Za skeniranje više kartica potreban vam je čvrsti disk štampača ili inteligentna jedinica za skladištenje.

Korišćenje Prilagođavanja ekrana

Pre korišćenja aplikacije obavezno uradite sledeće:

- Sa Embedded Web Server-a kliknite na **Aplikacije > Prilagođavanje ekrana > Konfiguriši**.
- Omogućite u konfigurirate postavke za čuvar ekrana, projekciju slajdova i pozadinu.

Upravljanje slikama za čuvar ekrana i projekciju slajdova

- 1 U odeljku Slike za čuvar ekrana i projekciju slajdova dodajte, uredite ili izbrišite sliku.

Napomene:

- Možete da dodate najviše 10 slika.
- Kada je to omogućeno, ikone statusa prikazuju se na čuvaru ekrana samo kada postoje greške, upozorenja ili obaveštenja zasnovana na informatičkom oblaku.

- 2 Primenite promene.

Promena slike za pozadinu

- 1 Na početnom ekranu dodirnite **Promeni pozadinu**.
- 2 Izaberite sliku koju želite da koristite.
- 3 Primenite promene.

Pokretanje projekcije slajdova sa fleš uređaja

- 1 Povežite fleš uređaj na USB port.
- 2 Na početnom ekranu dodirnite **Projekcija slajdova**.

Slike se prikazuju abecednim redosledom.

Napomena: Možete da isključite fleš uređaj nakon pokretanja projekcije slajdova, ali se slike ne čuvaju na štampaču. Ako se projekcija slajdova zaustavi, ponovo povežite fleš uređaj da biste prikazali slike.

Korišćenje korisničke podrške

Napomene:

- Ova aplikacija je podržana samo na nekim modelima štampača. Više informacija potražite u odeljku [„Podržane aplikacije“ na stranici 22](#).
- Informacije o konfigurisanju postavki aplikacije potražite u *vodiču za administratora za korisničku podršku*.

- 1 Na početnom ekranu dodirnite **Korisnička podrška**.
- 2 Odštampajte informacije ili ih pošaljite e-poštom.

Podešavanje kvota uređaja

Napomene:

- Ova aplikacija je podržana samo na nekim modelima štampača. Više informacija potražite u odeljku [„Podržane aplikacije“ na stranici 22](#).

- Informacije o načinu konfigurisanja postavki aplikacije potražite u *Vodiču za administratora za kvote uređaja*.

1 Otvorite veb pregledač, a zatim u polje za adresu unesite IP adresu štampača.

Napomene:

- IP adresu štampača potražite na početnom ekranu na štampaču. IP adresa sastoji se od četiri skupa brojeva koji su razdvojeni tačkom, na primer 123.123.123.123.
- Ako koristite proxy server, privremeno ga onemogućite da bi se veb stranica pravilno učitala.

2 Kliknite na **Aplikacije > Kvote uređaja > Konfiguriraj**.

3 U odeljku Korisnički nalozi možete da dodajete ili da uređujete korisnike, kao i da podešavate kvote.

4 Primenite promene.

Upravljanje obeleživačima

Kreiranje obeleživača

Obeleživače koristite za štampanje dokumenata kojima često pristupate i koji se čuvaju na serverima ili na webu.

1 Otvorite veb pregledač, a zatim u polje za adresu unesite IP adresu štampača.

Napomene:

- IP adresu štampača potražite na početnom ekranu na štampaču. IP adresa sastoji se od četiri skupa brojeva koji su razdvojeni tačkom, na primer 123.123.123.123.
- Ako koristite proxy server, privremeno ga onemogućite da bi se veb stranica pravilno učitala.

2 Kliknite na **Obeleživači > Dodaj obeleživač**, a zatim otkucajte naziv obeleživača.

3 Izaberite tip protokola za Adresa, a zatim uradite nešto od sledećeg:

- Za HTTP i HTTPS, unesite URL adresu koju želite da obeležite.
- Za HTTPS, koristite ime hosta umesto IP adrese. Na primer, otkucajte **myWebsite.com/sample.pdf** umesto da otkucate **123.123.123.123/sample.pdf**. Proverite da li se ime hosta takođe podudara sa zajedničkim imenom (CN) u sertifikatu servera. Više informacija o tome kako da pronađete CN vrednost u sertifikatu servera potražite u pomoći za veb pregledač.
- Za FTP, unesite FTP adresu. Na primer, **myServer/myDirectory**. Unesite broj FTP porta. Port 21 je podrazumevani port za slanje komandi.
- Za SMB, unesite adresu mrežne fascikle. Na primer, **myServer/myShare/myFile.pdf**. Unesite ime mrežnog domena.
- Ako je potrebno, izaberite tip za Potvrda identiteta za FTP i SMB.

Da biste ograničili pristup obeleživaču, unesite PIN.

Napomena: Aplikacija podržava sledeće tipove datoteka: PDF, JPEG i TIFF. Neki modeli štampača podržavaju druge tipove datoteka, kao što su DOCX i XLSX.

4 Kliknite na **Sačuvaj**.

Kreiranje fascikli

1 Otvorite veb pregledač, a zatim u polje za adresu unesite IP adresu štampača.

Napomene:

- IP adresu štampača potražite na početnom ekranu na štampaču. IP adresa sastoji se od četiri skupa brojeva koji su razdvojeni tačkom, na primer 123.123.123.123.
- Ako koristite proksi server, privremeno ga onemogućite da bi se veb stranica pravilno učitala.

2 Kliknite na stavku **Obeleživači > Dodaj fasciklu**, a zatim ukucajte naziv fascikle.

Napomena: Da biste ograničili pristup fascikli, unesite PIN.





3 Kliknite na **Sačuvaj**.

Napomena: Možete da kreirate fascikle ili obeleživače u fascikli. Da biste kreirali obeleživač, pogledajte [„Kreiranje obeleživača“ na stranici 25](#).

Upravljanje kontaktima

1 Na početnom ekranu dodirnite **Adresar**.

2 Obavite neke od sledećih stvari:

- Da biste dodali kontakt, dodirnite  u vrhu ekrana, pa dodirnite **Kreiraj kontakt**. Ako je neophodno, navedite metod prijavljivanja da biste omogućili pristup aplikaciji.
- Za brisanje kontakta dodirnite  u vrhu ekrana, dodirnite **Izbriši kontakte**, a zatim izaberite kontakt.
- Za uređivanje informacija o kontaktu dodirnite ime kontakta.
- Za kreiranje grupe dodirnite  u vrhu ekrana, a zatim dodirnite **Kreiraj grupu**. Ako je neophodno, navedite metod prijavljivanja da biste omogućili pristup aplikaciji.
- Za brisanje grupe dodirnite  u vrhu ekrana, dodirnite **Izbriši grupe**, a zatim izaberite grupu.
- Za uređivanje grupe kontakata, dodirnite **GRUPE >** izaberite naziv grupe >  > izaberite radnju koju želite da obavite.

3 Primenite promene.

Podešavanje i upotreba funkcija za pristupačnost

Aktiviranje glasovnog navođenja

Sa početnog ekrana

1 U jednom potezu i koristeći jedan prst, polako prevucite levo, pa gore na ekranu dok ne čujete glasovnu poruku.

Napomena: Za modele štampača bez ugrađenih zvučnika, koristite slušalice kako biste čuli poruku.

2 Koristeći dva prsta, dodirnite **U redu**.

Napomena: Ako pokret ne radi, primenite veći pritisak.

Sa tastature

1 Pritisnite i zadržite taster **5** dok ne budete čuli glasovnu poruku.

Napomena: Za modele štampača bez ugrađenih zvučnika, koristite slušalice kako biste čuli poruku.

2 Pritisnite **Tab** da biste pokazivač za fokusiranje postavili na dugme **U redu**, a zatim pritisnite taster **Enter**.

Napomene:

- Kada je glasovno navođenje aktivirano, uvek koristite dva prsta za odabir bilo koje stavke na ekranu.
- Glasovno navođenje ima ograničenu jezičku podršku.

Deaktiviranje glasovnog navođenja

1 U jednom potezu i koristeći jedan prst, polako prevucite levo, pa gore na ekranu dok ne čujete glasovnu poruku.

Napomena: Za modele štampača bez ugrađenih zvučnika, koristite slušalice kako biste čuli poruku.

2 Koristeći dva prsta, učinite nešto od sledećeg:

- Dodirnite **Glasovno navođenje**, pa dodirnite **U redu**.
- Dodirnite **Otkazi**.

Napomena: Ako pokret ne radi, primenite veći pritisak.

Glasovno navođenje možete da deaktivirate i na sledeći način:

- Koristeći dva prsta, dvaput dodirnite početni ekran.
- Pritisnite dugme za napajanje da biste prebacili štampač u režim mirovanja ili hibernacije.

Kretanje po ekranu pomoću pokreta

Napomene:

- Većina pokreta je primenljiva samo kada je aktivirano glasovno navođenje.
- Omogućite Uvećanje da biste koristili zumiranje i pomeranje.
- Koristite fizičku tastaturu za unos znakova i podešavanje nekih postavki.

Pokret	Funkcija
Jednim prstom prevucite ulevo, pa nagore	Pokrenite režim Pristupačnost. Koristite isti pokret za izlazak iz režima Pristupačnost. Napomena: Ovaj pokret je takođe primenljiv kada je štampač u normalnom režimu.
Dvaput dodirnite jednim prstom	Izaberite opciju ili stavku na ekranu.
Dvaput dodirnite ikonu početnog ekrana sa dva prsta	Deaktivirajte režim Pristupačnost.
Triput dodirnite jednim prstom	Uvećajte ili umanjite tekst i slike.
Prevucite jednim prstom udesno ili nadole	Pređite na sledeću stavku na ekranu.
Prevucite jednim prstom ulevo ili nagore	Pređite na prethodnu stavku na ekranu.

Pokret	Funkcija
Jednim prstom prevucite nagore, pa nadole	Prelazi na prvu stavku na ekranu.
Pomeranje	Pristupite delovima uvećane slike koji su izvan granica ekrana. Napomena: Koristite dva prsta za prevlačenje uvećane slike.
Jednim prstom prevucite nagore, pa udesno	Povećajte jačinu zvuka. Napomena: Ovaj pokret je takođe primenljiv kada je štampač u normalnom režimu.
Jednim prstom prevucite nadole, pa udesno	Smanjite jačinu zvuka. Napomena: Ovaj pokret je takođe primenljiv kada je štampač u normalnom režimu.
Jednim prstom prevucite nagore, pa ulevo	Izađite iz aplikacije i vratite se na početni ekran.
Jednim prstom prevucite nadole, pa ulevo	Vratite se na prethodnu postavku.

Upotreba tastature na ekranu

Kada se pojavi tastatura na ekranu, učinite nešto od sledećeg:

- Dodirnite dugme da biste najavili i otkucali znak u polju.
- Prevlačite prstom preko različitih znakova kako biste najavljivali i unosili znakove u polje.
- Dodirnite okvir za tekst pomoću dva prsta kako biste najavili znakove u polju.
- Dodirnite **Backspace** da biste brisali znakove.

Omogućavanje režima uvećanja

- 1 U jednom potezu i koristeći jedan prst, polako prevucite levo, pa gore na ekranu dok ne čujete glasovnu poruku.

Napomena: Za modele štampača bez ugrađenih zvučnika, koristite slušalice kako biste čuli poruku.

- 2 Koristeći dva prsta, učinite sledeće:

- a Dodirnite **Režim uvećanja**.
- b Dodirnite **U redu**.

Napomena: Ako pokret ne radi, primenite veći pritisak.

Više informacija o kretanju po uvećanom ekranu potražite u [„Kretanje po ekranu pomoću pokreta“ na stranici 27](#).

Podešavanje brzine govora za glasovno navođenje

- 1 Na početnom ekranu dodirnite **Postavke > Uređaj > Pristupačnost > Brzina govora**.
- 2 Izaberite brzinu govora.

Podešavanje podrazumevane jačine zvuka slušalica

- 1 Na početnom ekranu dodirnite **Postavke > Uređaj > Pristupačnost**.
- 2 Podesite jačinu zvuka za slušalice.

Napomena: Jačina zvuka se resetuje na podrazumevanu vrednost nakon što korisnik izađe iz režima Pristupačnost, odnosno kada se štampač aktivira iz režima mirovanja ili hibernacije.

Podešavanje podrazumevane jačine zvuka internog zvučnika

- 1 Na početnom ekranu dodirnite .
- 2 Podesite jačinu zvuka.

Napomene:

- Ako je omogućen tihi režim, zvučna upozorenja su isključena. Ova postavka takođe usporava štampač.
- Jačina zvuka se resetuje na podrazumevanu vrednost nakon što korisnik izađe iz režima Pristupačnost, odnosno kada se štampač aktivira iz režima mirovanja ili hibernacije.

Omogućavanje izgovaranja lozinki i PIN kodova

- 1 Na početnom ekranu dodirnite **Postavke > Uređaj > Pristupačnost > Izgovaraj lozinke/PIN kodove**.
- 2 Omogućite postavku.

Podešavanje štampača za razmenu faksova

Podržani faks

Model štampača	Analogni faks	etherFAX ¹	Faks server	Faks preko IP protokola (FoIP) ²
MX432adwe	✓	✓	✓	✓
XM3142	✓	✓	✓	✓

¹ Potrebna je pretplata. Više informacija potražite na <https://www.etherfax.net/lexmark> ili se obratite na mestu gde ste kupili štampač.

² Potrebna je instalirani skup licenci. Da biste dobili više informacija, kontaktirajte prodavca od kojeg ste kupili štampač.

Podešavanje funkcije faksa pomoću analognog faksa

Napomene:

- Neke metode povezivanja primenljive su samo u nekim zemljama i regionima.
- Ako je funkcija faksa omogućena i nije potpuno podešena, indikator može da trepće crveno.
- Ako nemate TCP/IP okruženje, za podešavanje faksa morate da koristite kontrolnu tablu.

Upozorenje – potencijalno oštećenje: Da biste izbegli gubitak podataka ili kvar na štampaču, nemojte da dodirujete kablove niti štampač u prikazanoj oblasti dok je u toku slanje/prijem faksa.

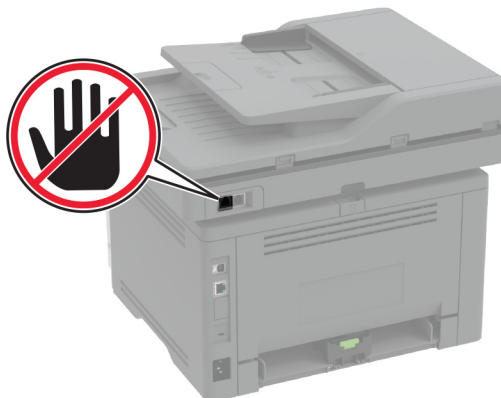

Pomoću menija Postavke na štampaču

- 1 Na početnom ekranu dodirnite **Postavke > Faks > Podešavanje faksa > Opšte postavke faksa**.
- 2 Konfigurirajte postavke.

Embedded Web Server – korišćenje

- 1 Otvorite veb pregledač, a zatim u polje za adresu unesite IP adresu štampača.

Napomene:

- IP adresu štampača potražite na početnom ekranu. IP adresa sastoji se od četiri skupa brojeva koji su razdvojeni tačkom, na primer 123.123.123.123.
- Ako koristite proxy server, privremeno ga onemogućite da bi se veb stranica pravilno učitala.

- 2 Kliknite na **Postavke > Faks > Podešavanje faksa > Opšte postavke faksa**.
- 3 Konfigurirajte postavke.
- 4 Primenite promene.

Podešavanje funkcije faksa uz etherFAX

Napomene:

- Morate da ažurirate firmver štampača na najnoviju verziju. Više informacija potražite u odeljku „Ažuriranje firmvera“ na stranici 51.
- Na štampaču mora da bude instaliran odgovarajući skup licenci. Za više informacija, obratite se kompaniji etherFAX.
- Proverite da li ste registrovali štampač na etherFAX portalu. Više informacija potražite na <https://www.etherfax.net/lexmark>.
- Za registraciju je neophodan serijski broj štampača. Da biste pronašli serijski broj, pogledajte „Pronalaženje serijskog broja štampača“ na stranici 10.

1 Otvorite veb pregledač, a zatim u polje za adresu unesite IP adresu štampača.

Napomene:

- IP adresu štampača potražite na početnom ekranu. IP adresa sastoji se od četiri skupa brojeva koji su razdvojeni tačkom, na primer 123.123.123.123.
- Ako koristite proksi server, privremeno ga onemogućite da bi se veb stranica pravilno učitala.

2 Kliknite na **Postavke > Faks > Podešavanje faksa > Opšte postavke faksa**.

Napomena: Podešavanje faksa se pojavljuje samo ako je Režim faksa podešeno na Faks.

3 U polju Ime faksa unesite jedinstveno ime.

4 U polju Broj faksa unesite broj faksa koji ste dobili od etherFAX.

5 U meniju Prenos faksa izaberite **etherFAX**.

6 Primenite promene.

Podešavanje funkcije faksa pomoću faks servera

Napomene:

- Ova funkcija vam omogućava da šaljete faksove dobavljaču usluga faksa koji podržava primanje e-poštom.
- Ova funkcija podržava samo odlazne faksove. Da biste omogućili primanje faksova, uverite se da imate faks uređaj, kao što je analogni faks, etherFAX ili Fax over IP (FoIP), konfigurisan na štampaču.

1 Otvorite veb pregledač, a zatim u polje za adresu unesite IP adresu štampača.

Napomene:

- IP adresu štampača potražite na početnom ekranu. IP adresa sastoji se od četiri skupa brojeva koji su razdvojeni tačkom, na primer 123.123.123.123.
- Ako koristite proksi server, privremeno ga onemogućite da bi se veb stranica pravilno učitala.

2 Kliknite na **Postavke > Faks**.

3 U meniju Režim faksa izaberite **Faks server**, a zatim kliknite na **Sačuvaj**.

4 Kliknite na **Podešavanje faks servera**.

5 U polje U format unesite **[#]@myfax.com**, gde **[#]** predstavlja broj faksa, a **myfax.com** domen dobavljača usluga faksa.

Napomene:

- Ako je potrebno, konfigurirajte polja Adresa za odgovor, tema ili Poruka.
- Da biste omogućili štampaču da prima faksove, omogućite postavku za prijem faksa zasnovanu na uređaju. Proverite da li imate konfigurisan faks zasnovan na uređaju.

6 Kliknite na **Sačuvaj**.

7 Kliknite na **Postavke e-pošte servera za faks**, pa uradite nešto od sledećeg:

- Omogućite **Koristi SMTP server e-pošte**.

Napomena: Ako SMTP postavke e-pošte nisu konfigurisane, pogledajte [„Konfigurisanje SMTP postavki e-pošte“ na stranici 38](#).

- Konfigurirajte SMTP postavke. Više informacija potražite od dobavljača usluga e-pošte.

8 Primenite promene.

Podešavanje faksa pomoću standardne telefonske linije

Napomena: Ova uputstva se odnose samo na štampače koji podržavaju analogni faks. Više informacija potražite u odeljku [„Podržani faks“ na stranici 29](#).



OPREZ – OPASNOST OD UDARCA: Da biste izbegli rizik od strujnog udara, nemojte da podešavate ovaj proizvod niti da uspostavljate električne i kablovske veze (npr. pomoću kabla za napajanje, za funkciju faksa ili telefon) tokom oluje sa grmljavinom.



OPREZ – OPASNOST OD UDARCA: Da biste izbegli rizik od strujnog udara, nemojte da koristite funkciju faksa tokom oluje sa gromovima.



OPREZ – POTENCIJALNA POVREDA: Da biste smanjili rizik od požara, koristite isključivo telekomunikacioni (RJ-11) kabl 26 AWG ili veći prilikom povezivanja ovog proizvoda na javnu telefonsku mrežu. Za korisnike u Australiji, kabl mora da bude odobren od strane australijskog nadležnog tela za komunikacije i medije.

Podešavanje 1: Štampač je povezan na namensku liniju faksa

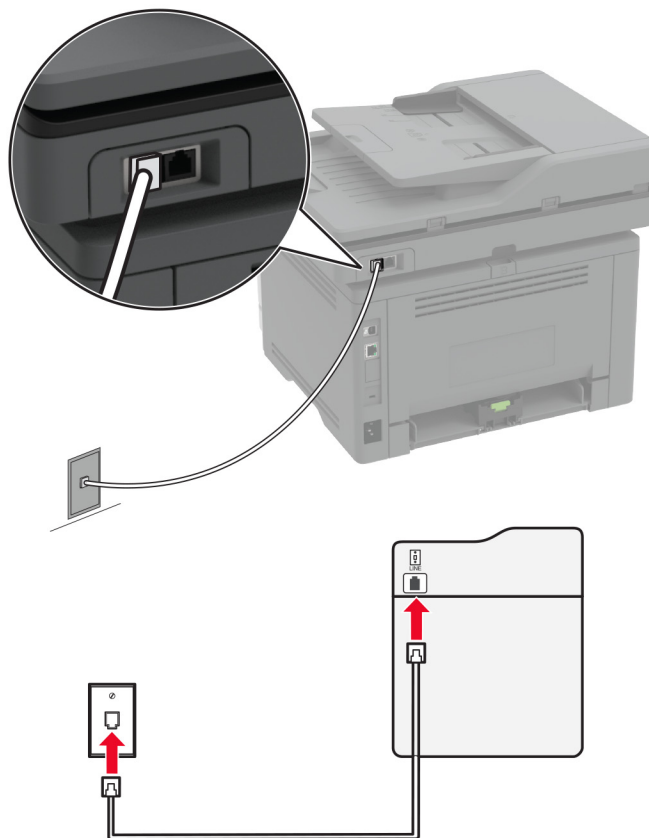

- 1 Jedan kraj telefonskog kabla povežite na linijski port na štampaču.
- 2 Povežite drugi kraj kabla na aktivnu analognu telefonsku zidnu utičnicu.

Napomene:

- Možete da podesite štampač da faksove prima automatski (Automatski odgovori – **Uključeno**) ili ručno (Automatski odgovori – **Isključeno**).
- Ako želite da automatski primite faksove, podesite štampač da odgovori na određeni broj signala zvona.

Podešavanje 2: Štampač deli liniju sa telefonskom sekretaricom

Napomena: Ako se pretplatite na uslugu prepoznatljivog zvona, uverite se da ste podesili ispravni šablon zvona za štampač. U suprotnom, štampač neće primati faksove čak i ako ste ga podesili da automatski prima faksove.

Povezani na istu telefonsku zidnu utičnicu

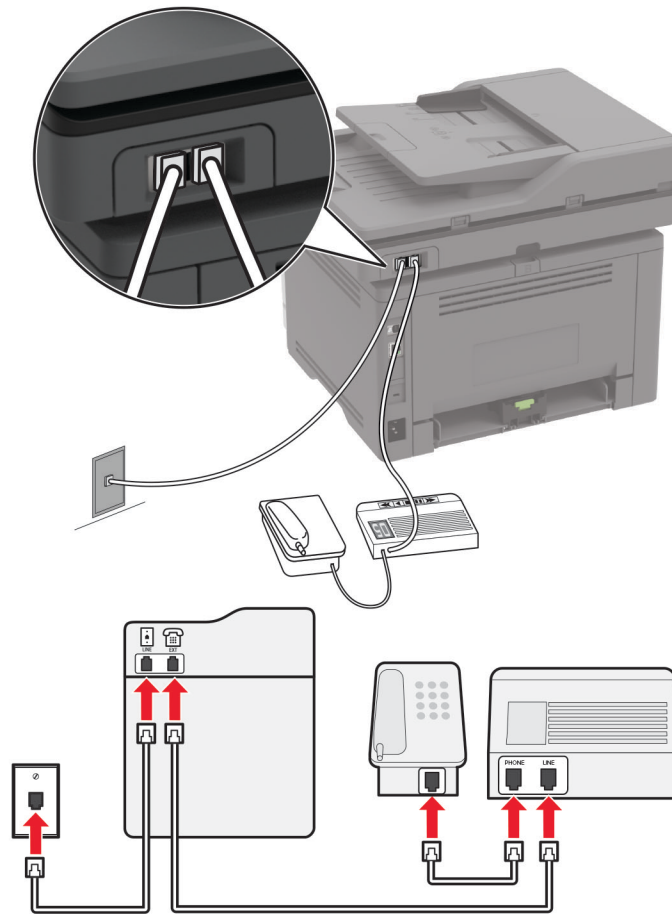

Napomena: Ova uputstva se odnose samo na štampače koji imaju EXT i linijske portove.

- Jedan kraj telefonskog kabla povežite na linijski port na štampaču.
- Povežite drugi kraj kabla na aktivnu analognu zidnu utičnicu.
- Povežite telefonsku sekretaricu na telefonski port na štampaču.

Povezani na drugačije zidne utičnice

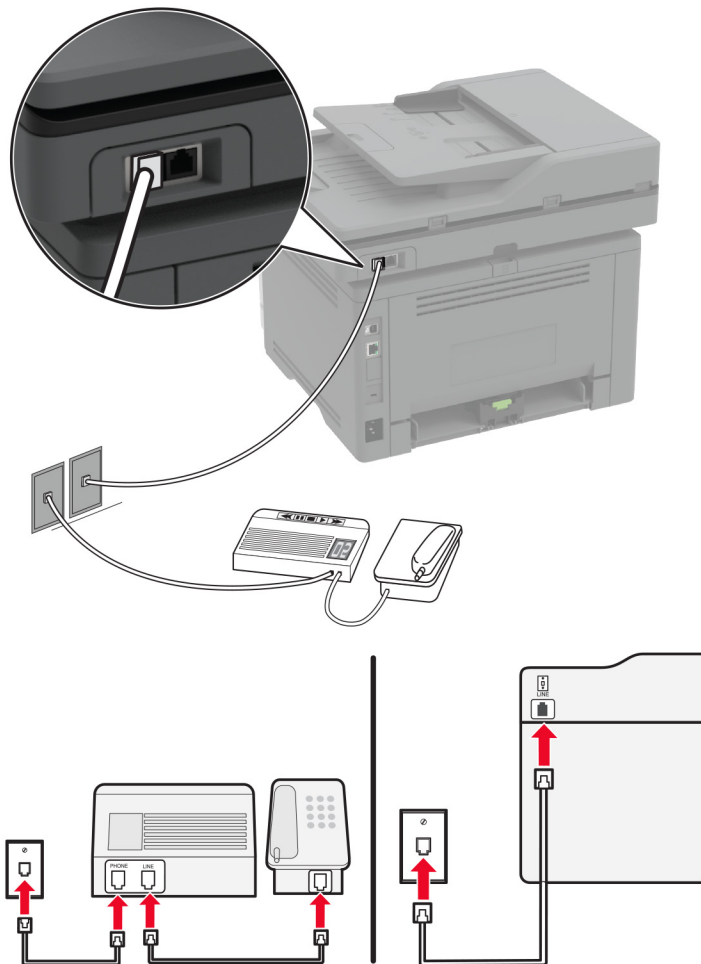

- 1 Jedan kraj telefonskog kabla povežite na linijski port na štampaču.
- 2 Povežite drugi kraj kabla na aktivnu analognu zidnu utičnicu.

Napomene:

- Ako imate samo jedan telefonski broj na liniji, podesite štampač da automatski prima faksove.
- Podesite štampač da odgovara na pozive dva zvana nakon telefonske sekretarice. Na primer, ako telefonska sekretarica odgovara na pozive nakon četiri zvana, podesite postavku štampača Zvona do odgovora na 6.

Podešavanje faksa u zemljama ili regionima sa drugačijim telefonskim zidnim utičnicama i utikačima

Napomena: Ova uputstva se odnose samo na štampače koji podržavaju analogni faks. Više informacija potražite u odeljku „[Podržani faks](#)“ na stranici 29.

⚡ OPREZ – OPASNOST OD UDARCA: Da biste izbegli rizik od strujnog udara, nemojte da podešavate ovaj proizvod niti da uspostavljate električne i kablovske veze (npr. pomoću kabla za napajanje, za funkciju faksa ili telefon) tokom oluje sa grmljavinom.

 **OPREZ – OPASNOST OD UDARCA:** Da biste izbegli rizik od strujnog udara, nemojte da koristite funkciju faksa tokom oluje sa gromovima.

 **OPREZ – POTENCIJALNA POVREDA:** Da biste smanjili rizik od požara, koristite isključivo telekomunikacioni (RJ-11) kabl 26 AWG ili veći prilikom povezivanja ovog proizvoda na javnu telefonsku mrežu. Za korisnike u Australiji, kabl mora da bude odobren od strane australijskog nadležnog tela za komunikacije i medije.

Standard zidna utičnica koju je usvojila većina zemalja ili regiona je RJ-11. Ako zidna utičnica ili oprema u objektu nije kompatibilna sa ovim tipom veze, koristite telefonski adapter. Adapter za vašu zemlju ili region možda se ne isporučuje sa štampačem, zbog čega može da bude potrebno da ga kupite odvojeno.

Možda je u telefonskom portu štampača instaliran adapterski utikač. Nemojte da uklanjate adapterski utikač iz telefonskog porta štampača ako se povezujete na serijski ili kaskadni telefonski sistem.

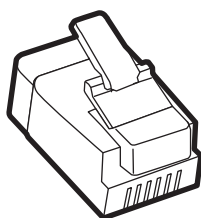

Naziv dela	Kataloški broj
Lexmark adapterski utikač	40X8519

Povezivanje štampača na zidnu utičnicu koja nije tipa RJ-11

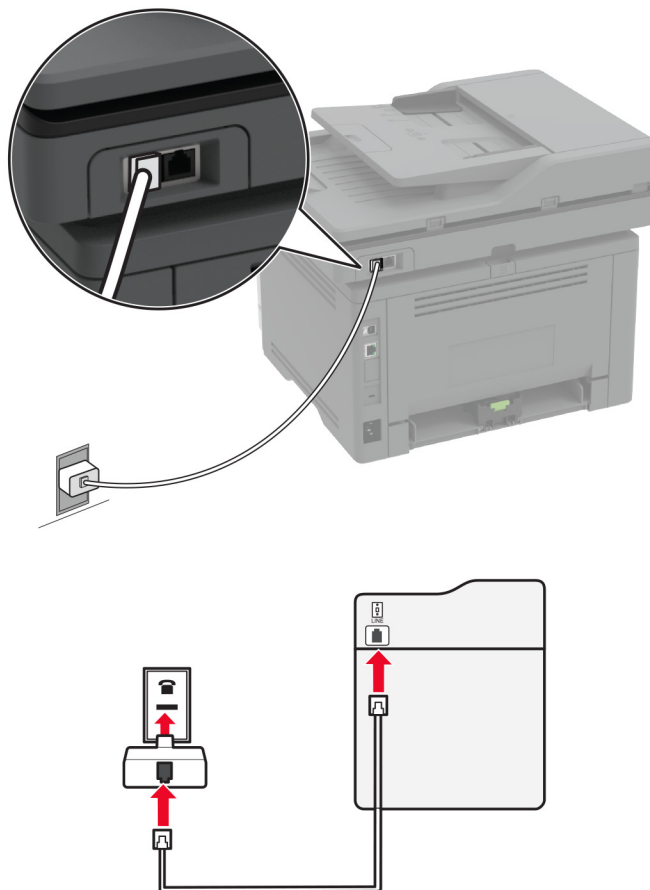

- 1 Jedan kraj telefonskog kabla povežite na linijski port na štampaču.
- 2 Priključite drugi kraj kabla u RJ-11 adapter, a zatim priključite adapter u zidnu utičnicu.
- 3 Ako želite da na istu zidnu utičnicu povežete još jedan uređaj sa priključkom koji nije tipa RJ-11, povežite ga direktno na telefonski adapter.

Povezivanje na uslugu prepoznatljivog zvona

Usluga prepoznatljivog zvona omogućava da imate više brojeva telefona na jednoj telefonskoj liniji. Svakom broju telefona dodeljen je drugačiji šablon zvona.

Napomena: Ova uputstva se odnose samo na štampače koji podržavaju analogni faks. Više informacija potražite u odeljku [„Podržani faks“ na stranici 29](#).

- 1 Na početnom ekranu dodirnite **Postavke > Faks > Podešavanje faksa > Postavke primanja faksa > Administratorske kontrole > Odgovaranje uključeno**.
- 2 Izaberite šablon zvona.

Podešavanje datuma i vremena na faksu

Napomena: Proverite da li je faks konfigurisan. Više informacija potražite u odeljku [Podešavanje štampača za razmenu faksova](#).

- 1 Na početnom ekranu dodirnite **Postavke > Uređaj > Željene postavke > Datum i vreme > Konfigurirajte**.
- 2 Konfigurirajte postavke.

Konfigurisanje zimskog/letnjeg računanja vremena

Napomena: Proverite da li je faks konfigurisan. Više informacija potražite u odeljku [Podešavanje štampača za razmenu faksova](#).

- 1 Na početnom ekranu dodirnite **Postavke > Uređaj > Željene postavke > Datum i vreme > Konfigurirajte**.
- 2 U meniju Vremenska zona izaberite **(UTC+korisnik) Prilagođeno**.
- 3 Dodirnite **UTC (GMT) odstupanje**, pa konfigurirajte postavke.

Konfigurisanje postavki zvučnika faksa

Napomena: Proverite da li je faks konfigurisan. Više informacija potražite u odeljku [Podešavanje štampača za razmenu faksova](#).

- 1 Na početnom ekranu dodirnite **Postavke > Faks > Podešavanje faksa > Postavke zvučnika**.
- 2 Uradite sledeće:
 - Podesite Režim zvučnika na **Uvek uključeno**.
 - Podesite Jačina zvuka zvučnika na **Visoko**.
 - Omogućite Jačina zvuka zvona.

Konfigurisanje SMTP postavki e-pošte

Konfigurirajte Simple Mail Transfer Protocol (SMTP) postavke da biste skenirane dokumente slali e-poštom. Postavke se razlikuju u zavisnosti od dobavljača usluga e-pošte.

Pre nego što počnete, proverite da li je štampač povezan na mrežu i da li je mreža povezana na internet.

Embedded Web Server – korišćenje

- 1 Otvorite veb pregledač, a zatim u polje za adresu unesite IP adresu štampača.

Napomene:

- IP adresu štampača potražite na početnom ekranu na štampaču. IP adresa sastoji se od četiri skupa brojeva koji su razdvojeni tačkom, na primer 123.123.123.123.
- Ako koristite proxy server, privremeno ga onemogućite da bi se veb stranica pravilno učitala.

- 2 Kliknite na **Postavke > E-pošta**.
- 3 U odeljku Podešavanje e-pošte konfigurirajte postavke.

Napomene:

- Više informacija o lozinki potražite na listi [dobavljača usluga e-pošte](#).
- Za dobavljače usluga e-pošte koji nisu na listi, obratite se dobavljaču i tražite postavke.

4 Kliknite na **Sačuvaj**.

Pomoću menija Postavke na štampaču

- 1 Na početnom ekranu dodirnite **Postavke > E-pošta > Podešavanje e-pošte**.
- 2 Konfigurirajte postavke.

Napomene:

- Više informacija o lozinki potražite na listi [dobavljača usluga e-pošte](#).
- Za dobavljače usluga e-pošte koji nisu na listi, obratite se dobavljaču i tražite postavke.

Dobavljači usluga e-pošte

- [AOL Mail](#)
- [Comcast Mail](#)
- [Gmail](#)
- [iCloud Mail](#)
- [Mail.com](#)
- [NetEase Mail \(mail.126.com\)](#)
- [NetEase Mail \(mail.163.com\)](#)
- [NetEase Mail \(mail.yeah.net\)](#)
- [Outlook Live ili Microsoft 365](#)
- [QQ Mail](#)
- [Sina Mail](#)
- [Sohu Mail](#)
- [Yahoo! Mail](#)
- [Zoho Mail](#)

Napomene:

- Ako naiđete na greške pri korišćenju priloženih postavki, obratite se dobavljaču usluga e-pošte.
- Za dobavljače usluga e-pošte koji nisu na listi, obratite se dobavljaču.

AOL Mail

Postavka	Vrednost
Primarni SMTP mrežni prolaz	smtp.aol.com
Port primarnog SMTP mrežnog prolaza	587
Omogući SSL/TLS	Potrebno
Zahtevaj pouzdan sertifikat	Onemogućeno
Adresa za odgovor	Vaša e-adresa

Postavka	Vrednost
Potvrda identiteta SMTP servera	Prijavljivanje/obično
E-poruka koju je pokrenuo uređaj	Koristi SMTP akreditive uređaja
ID korisnika uređaja	Vaša e-adresa
Lozinka uređaja	Lozinka za aplikaciju Napomena: Da biste kreirali lozinku za aplikaciju, idite na stranicu Bezbednost AOL naloga , prijavite se na nalog, pa kliknite na Generiši lozinku za aplikaciju .

Comcast Mail

Postavka	Vrednost
Primarni SMTP mrežni prolaz	smtp.comcast.net
Port primarnog SMTP mrežnog prolaza	587
Omogući SSL/TLS	Potrebno
Zahtevaj pouzdan sertifikat	Onemogućeno
Adresa za odgovor	Vaša e-adresa
Potvrda identiteta SMTP servera	Prijavljivanje/obično
E-poruka koju je pokrenuo uređaj	Koristi SMTP akreditive uređaja
ID korisnika uređaja	Vaša e-adresa
Lozinka uređaja	Lozinka naloga

Napomena: Proverite da li je na vašem nalogu omogućena postavka Bezbednost za pristup trećih strana. Više informacija potražite na [Comcast Xfinity Connect stranici za pomoć](#).

Gmail™

Napomena: Proverite da li je na vašem Google nalogu omogućena verifikacija u dva koraka. Da biste omogućili verifikaciju u dva koraka, idite na stranicu [Bezbednost Google naloga](#), prijavite se na nalog, a zatim u odeljku „Prijavljivanje na Google“ kliknite na **Verifikacija u 2 koraka**.

Postavka	Vrednost
Primarni SMTP mrežni prolaz	smtp.gmail.com
Port primarnog SMTP mrežnog prolaza	587
Omogući SSL/TLS	Potrebno
Zahtevaj pouzdan sertifikat	Onemogućeno
Adresa za odgovor	Vaša e-adresa
Potvrda identiteta SMTP servera	Prijavljivanje/obično
E-poruka koju je pokrenuo uređaj	Koristi SMTP akreditive uređaja
ID korisnika uređaja	Vaša e-adresa

Postavka	Vrednost
Lozinka uređaja	Lozinka za aplikaciju Napomene: <ul style="list-style-type: none"> • Da biste kreirali lozinku za aplikaciju, idite na stranicu Bezbednost Google naloga, prijavite se na nalog, a zatim u odeljku „Prijavljivanje na Google“ kliknite na Lozinke za aplikacije. • „Lozinke za aplikacije“ se prikazuje samo ako je omogućena verifikacija u dva koraka.

iCloud Mail

Napomena: Proverite da li je na vašem nalogu omogućena verifikacija u dva koraka.

Postavka	Vrednost
Primarni SMTP mrežni prolaz	smtp.mail.me.com
Port primarnog SMTP mrežnog prolaza	587
Omogući SSL/TLS	Potrebno
Zahtevaj pouzdan sertifikat	Onemogućeno
Adresa za odgovor	Vaša e-adresa
Potvrda identiteta SMTP servera	Prijavljivanje/obično
E-poruka koju je pokrenuo uređaj	Koristi SMTP akreditive uređaja
ID korisnika uređaja	Vaša e-adresa
Lozinka uređaja	Lozinka za aplikaciju Napomena: Da biste kreirali lozinku za aplikaciju, idite na stranicu Upravljanje iCloud nalogom , prijavite se na nalog, pa u odeljku Bezbednost, kliknite na Generiši lozinku .

Mail.com

Postavka	Vrednost
Primarni SMTP mrežni prolaz	smtp.mail.com
Port primarnog SMTP mrežnog prolaza	587
Omogući SSL/TLS	Potrebno
Zahtevaj pouzdan sertifikat	Onemogućeno
Adresa za odgovor	Vaša e-adresa
Potvrda identiteta SMTP servera	Prijavljivanje/obično
E-poruka koju je pokrenuo uređaj	Koristi SMTP akreditive uređaja
ID korisnika uređaja	Vaša e-adresa
Lozinka uređaja	Lozinka naloga

NetEase Mail (mail.126.com)

Napomena: Proverite da li je SMTP usluga omogućena na vašem nalogu. Da biste omogućili uslugu, na NetEase Mail početnoj stranici kliknite na **Postavke > POP3/SMTP/IMAP**, pa omogućite **IMAP/SMTP uslugu** ili **POP3/SMTP uslugu**.

Postavka	Vrednost
Primarni SMTP mrežni prolaz	smtp.126.com
Port primarnog SMTP mrežnog prolaza	465
Omogući SSL/TLS	Potrebno
Zahtevaj pouzdan sertifikat	Onemogućeno
Adresa za odgovor	Vaša e-adresa
Potvrda identiteta SMTP servera	Prijavljivanje/obično
E-poruka koju je pokrenuo uređaj	Koristi SMTP akreditive uređaja
ID korisnika uređaja	Vaša e-adresa
Lozinka uređaja	Lozinka za autorizaciju Napomena: Lozinku za autorizaciju dobijate kada omogućite IMAP/SMTP uslugu ili POP3/SMTP uslugu.

NetEase Mail (mail.163.com)

Napomena: Proverite da li je SMTP usluga omogućena na vašem nalogu. Da biste omogućili uslugu, na NetEase Mail početnoj stranici kliknite na **Postavke > POP3/SMTP/IMAP**, pa omogućite **IMAP/SMTP uslugu** ili **POP3/SMTP uslugu**.

Postavka	Vrednost
Primarni SMTP mrežni prolaz	smtp.163.com
Port primarnog SMTP mrežnog prolaza	465
Omogući SSL/TLS	Potrebno
Zahtevaj pouzdan sertifikat	Onemogućeno
Adresa za odgovor	Vaša e-adresa
Potvrda identiteta SMTP servera	Prijavljivanje/obično
E-poruka koju je pokrenuo uređaj	Koristi SMTP akreditive uređaja
ID korisnika uređaja	Vaša e-adresa
Lozinka uređaja	Lozinka za autorizaciju Napomena: Lozinku za autorizaciju dobijate kada omogućite IMAP/SMTP uslugu ili POP3/SMTP uslugu.

NetEase Mail (mail.yeah.net)

Napomena: Proverite da li je SMTP usluga omogućena na vašem nalogu. Da biste omogućili uslugu, na NetEase Mail početnoj stranici kliknite na **Postavke > POP3/SMTP/IMAP**, pa omogućite **IMAP/SMTP uslugu** ili **POP3/SMTP uslugu**.

Postavka	Vrednost
Primarni SMTP mrežni prolaz	smtp.yeah.net
Port primarnog SMTP mrežnog prolaza	465
Omogući SSL/TLS	Potrebno
Zahtevaj pouzdan sertifikat	Onemogućeno
Adresa za odgovor	Vaša e-adresa
Potvrda identiteta SMTP servera	Prijavljivanje/obično
E-poruka koju je pokrenuo uređaj	Koristi SMTP akreditivne uređaja
ID korisnika uređaja	Vaša e-adresa
Lozinka uređaja	Lozinka za autorizaciju Napomena: Lozinku za autorizaciju dobijate kada omogućite IMAP/SMTP uslugu ili POP3/SMTP uslugu.

Outlook Live ili Microsoft 365

Ove postavke se odnose na domene e-pošte outlook.com i hotmail.com, kao i na Microsoft 365 naloge.

Postavka	Vrednost
Primarni SMTP mrežni prolaz	smtp.office365.com
Port primarnog SMTP mrežnog prolaza	587
Omogući SSL/TLS	Potrebno
Zahtevaj pouzdan sertifikat	Onemogućeno
Adresa za odgovor	Vaša e-adresa
Potvrda identiteta SMTP servera	Prijavljivanje/obično
E-poruka koju je pokrenuo uređaj	Koristi SMTP akreditivne uređaja
ID korisnika uređaja	Vaša e-adresa
Lozinka uređaja	Lozinka za nalog ili aplikaciju Napomene: <ul style="list-style-type: none"> • Za naloge sa onemogućenom verifikacijom u dva koraka, koristite lozinku za nalog. • Za outlook.com ili hotmail.com nalog sa omogućenom verifikacijom u dva koraka, koristite lozinku za aplikaciju. Da biste kreirali lozinku za aplikaciju, idite na stranicu Upravljanje Outlook Live nalogom, pa sa prijavite na nalog.

Napomena: Za dodatne opcije podešavanja za preduzeće koje koristi Microsoft 365, posetite [Microsoft 365 stranicu za pomoć](#).

QQ Mail

Napomena: Proverite da li je SMTP usluga omogućena na vašem nalogu. Da biste omogućili uslugu, na QQ Mail početnoj stranici, kliknite na **Postavke > Nalog**. U odeljku Usluga POP3/IMAP/SMTP/Exchange/CardDAV/CalDAV, omogućite **POP3/SMTP uslugu** ili **IMAP/SMTP uslugu**.

Postavka	Vrednost
Primarni SMTP mrežni prolaz	smtp.qq.com
Port primarnog SMTP mrežnog prolaza	587
Omogući SSL/TLS	Potrebno
Zahtevaj pouzdan sertifikat	Onemogućeno
Adresa za odgovor	Vaša e-adresa
Potvrda identiteta SMTP servera	Prijavljivanje/obično
E-poruka koju je pokrenuo uređaj	Koristi SMTP akreditive uređaja
ID korisnika uređaja	Vaša e-adresa
Lozinka uređaja	Kôd za autorizaciju Napomena: Da biste generisali kôd za autorizaciju, na QQ Mail početnoj stranici kliknite na Postavke > Nalog , pa u odeljku Usluga POP3/IMAP/SMTP/Exchange/CardDAV/CalDAV kliknite na Generiši kôd za autorizaciju .

Sina Mail

Napomena: Proverite da li je POP3/SMTP usluga omogućena na vašem nalogu. Da biste omogućili uslugu, na Sina Mail početnoj stranici, kliknite na **Postavke > Još postavki > Korisnički POP/IMAP/SMTP**, pa omogućite **POP3/SMTP uslugu**.

Postavka	Vrednost
Primarni SMTP mrežni prolaz	smtp.sina.com
Port primarnog SMTP mrežnog prolaza	587
Omogući SSL/TLS	Potrebno
Zahtevaj pouzdan sertifikat	Onemogućeno
Adresa za odgovor	Vaša e-adresa
Potvrda identiteta SMTP servera	Prijavljivanje/obično
E-poruka koju je pokrenuo uređaj	Koristi SMTP akreditive uređaja
ID korisnika uređaja	Vaša e-adresa
Lozinka uređaja	Kôd za autorizaciju Napomena: Da biste kreirali kôd za autorizaciju, na početnoj stranici e-pošte kliknite na Postavke > Još postavki > Korisnički POP/IMAP/SMTP , pa omogućite Status koda za autorizaciju .

Sohu Mail

Napomena: Proverite da li je SMTP usluga omogućena na vašem nalogu. Da biste omogućili uslugu, na Sohu Mail početnoj stranici kliknite na **Opcije > Postavke > POP3/SMTP/IMAP**, pa omogućite **IMAP/SMTP uslugu** ili **POP3/SMTP uslugu**.

Postavka	Vrednost
Primarni SMTP mrežni prolaz	smtp.sohu.com
Port primarnog SMTP mrežnog prolaza	465
Omogući SSL/TLS	Potrebno
Zahtevaj pouzdan sertifikat	Onemogućeno
Adresa za odgovor	Vaša e-adresa
Potvrda identiteta SMTP servera	Prijavljivanje/obično
E-poruka koju je pokrenuo uređaj	Koristi SMTP akreditive uređaja
ID korisnika uređaja	Vaša e-adresa
Lozinka uređaja	Nezavisna lozinka Napomena: Nezavisnu lozinku dobijate kada je omogućena IMAP/SMTP usluga ili POP3/SMTP usluga.

Yahoo! Mail

Postavka	Vrednost
Primarni SMTP mrežni prolaz	smtp.mail.yahoo.com
Port primarnog SMTP mrežnog prolaza	587
Omogući SSL/TLS	Potrebno
Zahtevaj pouzdan sertifikat	Onemogućeno
Adresa za odgovor	Vaša e-adresa
Potvrda identiteta SMTP servera	Prijavljivanje/obično
E-poruka koju je pokrenuo uređaj	Koristi SMTP akreditive uređaja
ID korisnika uređaja	Vaša e-adresa
Lozinka uređaja	Lozinka za aplikaciju Napomena: Da biste kreirali lozinku za aplikaciju, idite na stranicu Bezbednost Yahoo naloga , prijavite se na nalog, pa kliknite na Generiši lozinku za aplikaciju .

Zoho Mail

Postavka	Vrednost
Primarni SMTP mrežni prolaz	smtp.zoho.com
Port primarnog SMTP mrežnog prolaza	587
Omogući SSL/TLS	Potrebno
Zahtevaj pouzdan sertifikat	Onemogućeno

Postavka	Vrednost
Adresa za odgovor	Vaša e-adresa
Potvrda identiteta SMTP servera	Prijavljivanje/obično
E-poruka koju je pokrenuo uređaj	Koristi SMTP akreditive uređaja
ID korisnika uređaja	Vaša e-adresa
Lozinka uređaja	Lozinka za nalog ili aplikaciju Napomene: <ul style="list-style-type: none"> • Za naloge sa onemogućenom verifikacijom u dva koraka, koristite lozinku za nalog. • Za naloge sa omogućenom verifikacijom u dva koraka, koristite lozinku za aplikaciju. Da biste kreirali lozinku za aplikaciju, idite na stranicu Bezbednost Zoho Mail naloga, prijavite se na nalog, pa u odeljku Namenske lozinke za aplikacije kliknite na Generiši novu lozinku.

Umetanje papira i specijalnih medija

Podešavanje veličine i tipa specijalnog medija

Fioke automatski otkrivaju veličinu običnog papira. Za specijalne medije kao što su nalepnice, tvrdi papir ili koverta, uradite sledeće:

- 1 Na početnom ekranu dodirnite **Postavke > Papir > Konfiguracija fioka > Veličina/tip papira** > izaberite izvor papira.
- 2 Podesite veličinu i tip specijalnog medija.

Konfigurisanje univerzalnih postavki papira

- 1 Na početnom ekranu dodirnite **Postavke > Papir > Konfiguracije medija > Univerzalno podešavanje**.
- 2 Konfigurirajte postavke.

Punjenje fioka

- 1 Uklonite fioku.

Napomena: Da biste izbegli zaglavljivanje papira, nemojte da uklanjate fioku dok štampač radi.



2 Podesite vođice u skladu sa veličinom papira koji ubacujete.

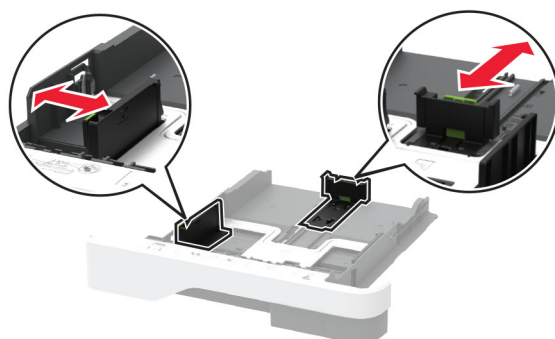

3 Savijte, razlistajte i poravnajte ivice papira pre ubacivanja.

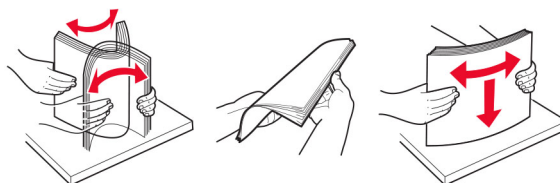

4 Ubacite tabak tako da strana za štampu bude okrenuta nadole, a zatim proverite da li vođice dobro naležu na papir.

Napomene:

- Stavite memorandum licem nagore, sa zaglavljem ka prednjoj strani fioke za dvostrano štampanje.
- Stavite memorandum licem nadole, sa zaglavljem ka zadnjoj strani fioke za dvostrano štampanje.
- Nemojte da gurate papir u fioku.
- Da ne bi došlo do zaglavljivanja papira, vodite računa da visina gomile papira ne prekoračuje indikator maksimalne napunjenosti papirom.



5 Umetnite fioku.

Ako je potrebno, podesite veličinu i tip papira na kontrolnoj tabli tako da odgovaraju ubačenom papiru.

Punjenje višenamenskog ulagača

1 Otvorite višenamenski ulagač.



2 Savijte, razlistajte i poravnajte ivice papira pre ubacivanja.

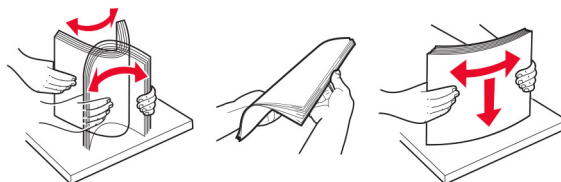

3 Papir stavite tako da strana za štampanje bude okrenuta nagore.

Napomene:

- Stavite memorandum licem nagore, sa zaglavljem ka zadnjoj strani štampača za jednostrano štampanje.
- Stavite memorandum licem nadole, sa zaglavljem ka prednjoj strani štampača za dvostrano štampanje.
- Koverta postavite licem nadole, tako da strana sa preklopom bude okrenuta ulevo.

Upozorenje – potencijalno oštećenje: Nemojte da koristite koverta sa markicama, spajalicama, prozorima, premazima ili samolepljivim trakama.

4 Podesite vođicu u skladu sa veličinom papira koji ubacujete.

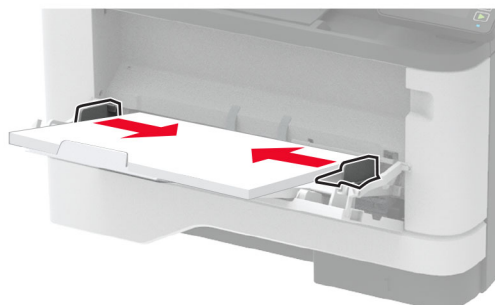

5 Na kontrolnoj tabli podesite veličinu i tip papira tako da odgovara ubačenom papiru.

Povezivanje fioka

- 1 Na početnom ekranu dodirnite **Postavke > Papir > Konfiguracija fioka > Izbor izvora papira**.
- 2 Podesite istu veličinu i tip papira za fiok koje povezujete.
- 3 Na početnom ekranu dodirnite **Postavke > Uređaj > Održavanje > Meni konfiguracije > Konfiguracija fiok > Povezivanje fioka**.
- 4 Dodirnite **Automatski**.

Da biste prekinuli vezu među fiokama, uverite se da nijedna fioka nema iste postavke za veličinu i tip papira.

Upozorenje – potencijalno oštećenje: Temperatura jedinice za nanošenje tonera razlikuje se u skladu sa navedenim tipom papira. Da biste izbegli probleme sa štampanjem, uskladite postavke tipa papira u štampaču sa papirom stavljenim u fioku.

Instaliranje i ažuriranje softvera, upravljačkih programa i firmvera

Instaliranje softvera štampača

Napomene:

- Upravljački program za štampanje je uključen u paket za instaliranje softvera.
- Za Macintosh računare sa verzijom macOS 10.7 ili novijom, ne treba da instalirate upravljački program za štampanje na štampaču sa podrškom za AirPrint. Ako želite prilagođene funkcije štampanja, preuzmite upravljački program za štampanje.

1 Nabavite kopiju paketa za instaliranje softvera.

- Sa priloženog CD medija sa softverom.
- Idite na www.lexmark.com/downloads.

2 Pokrenite instalacioni program, a zatim pratite uputstva na ekranu računara.

Instaliranje upravljačkog programa za faks

1 Idite na www.lexmark.com/downloads, potražite svoj model štampača, pa preuzmite odgovarajući paket za instalaciju.

2 Na računaru kliknite na **Svojstva štampača**, pa pronađite karticu **Konfiguracija**.

3 Izaberite **Faks**, a zatim kliknite na **Primeni**.

Dodavanje štampača na računar

Pre nego što počnete, uradite nešto od sledećeg:

- Povežite štampač i računar na istu mrežu. Više informacija o povezivanju štampača na mrežu potražite u odeljku „[Povezivanje štampača na Wi-Fi mrežu](#)“ na stranici 57.
- Povezivanje računara sa štampačem. Više informacija potražite u odeljku „[Povezivanje računara sa štampačem](#)“ na stranici 60.
- Povežite štampač sa računarom pomoću USB kabla. Više informacija potražite u odeljku „[Povezivanje kablova](#)“ na stranici 20.

Napomena: USB kabl se prodaje odvojeno.

Za korisnike Windows operativnih sistema

1 Na računaru instalirajte upravljački program za štampanje.

Napomena: Više informacija potražite u odeljku „[Instaliranje softvera štampača](#)“ na stranici 50.

2 Otvorite **Štampači i skeneri**, a zatim kliknite na **Dodaj štampač ili skener**.

3 U zavisnosti od veze štampača, uradite nešto od sledećeg:

- Izaberite štampač sa liste, a zatim kliknite na **Dodaj uređaj**.
- Kliknite na **Prikaži Wi-Fi Direct štampače**, izaberite štampač, a zatim kliknite na **Dodaj uređaj**.

- Kliknite na **Željeni štampač nije na listi**, a zatim u prozoru Dodavanje štampača uradite sledeće:
 - a Izaberite **Dodajte štampač pomoću TCP/IP adrese ili naziva hosta**, a zatim kliknite na **Dalje**.
 - b U polje „Naziv hosta ili IP adresa“, unesite IP adresu štampača, a zatim kliknite na **Dalje**.

Napomene:

- IP adresu štampača potražite na početnom ekranu na štampaču. IP adresa sastoji se od četiri skupa brojeva koji su razdvojeni tačkom, na primer 123.123.123.123.
- Ako koristite proksi server, privremeno ga onemogućite da bi se veb stranica pravilno učitala.
- c Izaberite upravljački program za štampanje, a zatim kliknite na **Dalje**.
- d Izaberite **Koristi upravljački program za štampanje koji je trenutno instaliran (preporučuje se)**, a zatim kliknite na **Dalje**.
- e Unesite naziv štampača, a zatim kliknite na **Dalje**.
- f Izaberite opciju za deljenje štampača, a zatim kliknite na **Dalje**.
- g Kliknite na **Dovrši**.

Za korisnike Macintosh operativnih sistema

- 1 Na računaru otvorite **Štampači i skeneri**.
- 2 Kliknite na **+**, a zatim izaberite štampač.
- 3 U meniju **Koristi** izaberite upravljački program za štampanje.

Napomene:

- Da biste koristili Macintosh upravljački program za štampanje, izaberite **AirPrint** ili **Bezbedni AirPrint**.
- Ako želite prilagođene funkcije štampanja, izaberite Lexmark upravljački program za štampanje. Da biste instalirali upravljački program, pogledajte [„Instaliranje softvera štampača“ na stranici 50](#).

- 4 Dodajte štampač.

Ažuriranje firmvera

Redovno ažurirajte firmver štampača da biste poboljšavali performanse i rešavali probleme.

Da biste dobili više informacija o ažuriranju firmvera, obratite se predstavniku kompanije Lexmark.

Potražite najnoviji firmver na www.lexmark.com/downloads, a zatim potražite svoj model štampača.

- 1 Otvorite veb pregledač, a zatim u polje za adresu unesite IP adresu štampača.

Napomene:

- IP adresu štampača potražite na početnom ekranu na štampaču. IP adresa sastoji se od četiri skupa brojeva koji su razdvojeni tačkom, na primer 123.123.123.123.
- Ako koristite proxy server, privremeno ga onemogućite da bi se veb stranica pravilno učitala.

- 2 Kliknite na **Postavke > Uređaj > Ažuriranje firmvera**.

3 Obavite jednu od sledećih stvari:

- Kliknite na **Proveri da li postoje ažuriranja > Prihvatam, pokreni ažuriranje**.
- Otpremite fleš datoteku.
 - a Nađite fleš datoteku.

Napomena: Proverite da li ste raspakovali komprimovanu datoteku sa firmverom.

- b Kliknite na **Otpremanje > Pokreni**.

Izvoz ili uvoz konfiguracione datoteke

Možete da izvezete postavke konfiguracije štampača u tekstualnu datoteku, a zatim da uvezete datoteku da biste primenili postavke na druge štampače.

1 Otvorite veb pregledač, a zatim u polje za adresu unesite IP adresu štampača.

Napomene:

- IP adresu štampača potražite na početnom ekranu na štampaču. IP adresa sastoji se od četiri skupa brojeva koji su razdvojeni tačkom, na primer 123.123.123.123.
- Ako koristite proksi server, privremeno ga onemogućite da bi se veb stranica pravilno učitala.

2 Sa Embedded Web Server-a kliknite na **Izvezi konfiguraciju** ili **Uvezi konfiguraciju**.

3 Pratite uputstva na ekranu.

4 Ako štampač podržava aplikacije, uradite sledeće:

- a Kliknite na **Aplikacije > ozaberite aplikaciju > Konfiguriši**.
- b Kliknite na **Izvezi** ili **Uvezi**.

Dodavanje dostupnih opcija u upravljački program za štampanje

Za korisnike operativnog sistema Windows

1 Otvorite fasciklu Štampači.

2 Izaberite štampač koji želite da ažurirate, a zatim uradite nešto od sledećeg:

- Za Windows 7 ili noviju verziju, izaberite **Svojstva štampača**.
- Za starije verzije izaberite **Svojstva**.

3 Dođite do kartice Konfiguracija, a zatim izaberite **Ažuriraj sada – pitaj štampač**.

4 Primenite promene.

Za korisnike Macintosh računara

1 U meniju Apple, iz Željenih postavki sistema dođite do štampača, a zatim izaberite **Opcije i potrošni materijal**.

2 Dođite do liste hardverskih opcija, a zatim dodajte instalirane opcije.

3 Primenite promene.

Instaliranje hardverskih opcija

Dostupne interne opcije

- Inteligentna jedinice za skladištenje (ISD)
 - Fontovi
 - Pojednostavljeni kineski
 - Tradicionalni kineski
 - Japanski
 - Korejski
 - Arapski
 - Masovno skladištenje
- Licencirane funkcije
 - IPDS
 - Bar-kod
- Bežični modul
 - MarkNet™ N8372

Napomene:

- ISD je potreban za aktiviranje spajanja obrazaca i druge funkcije.
- Neke IPDS funkcije zahtevaju ISD.

Instaliranje opcionih fioka

 **OPREZ – OPASNOST OD UDARCA:** Da biste izbegli rizik od strujnog udara, ako pristupate tabli kontrolera ili instalirate opcionu hardver ili memorijske uređaje nakon podešavanja štampača, isključite štampač i isključite kabl za napajanje iz zidne utičnice pre nego što nastavite. Ako imate druge uređaje povezane na štampač, takođe ih isključite i isključite sve kablove koji su povezani na štampač.

- 1 Isključite štampač.
- 2 Isključite kabl za napajanje iz zidne utičnice, a zatim iz štampača.
- 3 Otpakujte opcionu fioku, a zatim uklonite sav materijal za pakovanje.
- 4 Poravnajte štampač sa opcionom fiokom, a zatim spustite štampač tako da legne na mesto.

 **OPREZ – POTENCIJALNA POVREDA:** Ako je težina štampača veća od 20 kg (44 lb), mogu biti potrebne barem dve obučene osobe da bi se bezbedno preneo.

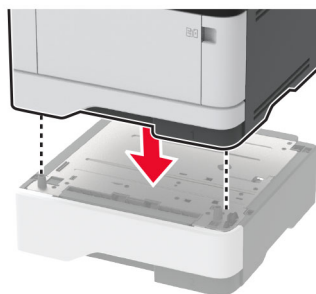

5 Povežite kabl za napajanje na štampač, a zatim na zidnu utičnicu.

⚠ OPREZ – POTENCIJALNA POVREDA: Da biste izbegli rizik od požara ili strujnog udara, povežite kabl za napajanje na lako dostupnu strujnu utičnicu ispravne oznake i uzemljenja, u blizini proizvoda.

6 Uključite štampač.

Dodajte fioku u upravljačkom programu štampača da bi postala dostupna za zadatke štampanja. Više informacija potražite u odeljku [„Dodavanje dostupnih opcija u upravljački program za štampanje“ na stranici 52.](#)

Instaliranje inteligentne jedinice za skladištenje

⚠ OPREZ – OPASNOST OD UDARCA: Da biste izbegli rizik od strujnog udara, ako pristupate tabli kontrolera ili instalirate opcioni hardver ili memorijske uređaje nakon podešavanja štampača, isključite štampač i isključite kabl za napajanje iz zidne utičnice pre nego što nastavite. Ako imate druge uređaje povezane na štampač, takođe ih isključite i isključite sve kablove koji su povezani na štampač.

1 Isključite štampač, a zatim izvucite kabl za napajanje iz zidne utičnice.

2 Otvorite pristupna vrata table kontrolera.

Upozorenje – potencijalno oštećenje: Elektronske komponente table kontrolera mogu lako da se oštete statičkim elektricitetom. Dodirnite metalnu površinu na štampaču pre nego što dodirnete komponente ili priključke table kontrolera.

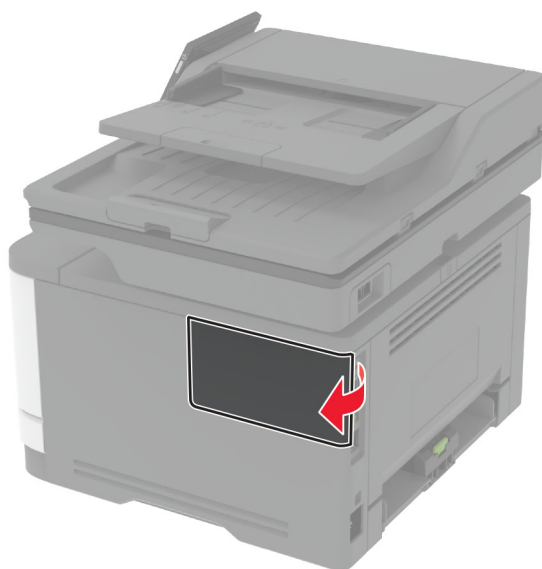

3 Raspakujte inteligentnu jedinicu za skladištenje (ISD).

Upozorenje – potencijalno oštećenje: Izbegavajte dodirivanje tačaka za povezivanje duž ivice kartice.

4 Pronađite ISD konektor.

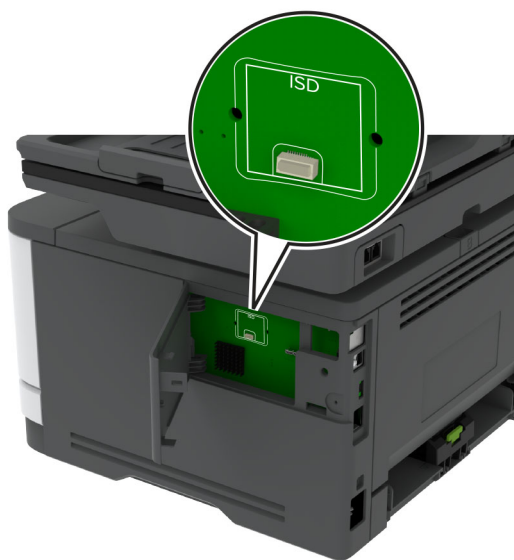

5 Umetnite karticu u ISD konektor.

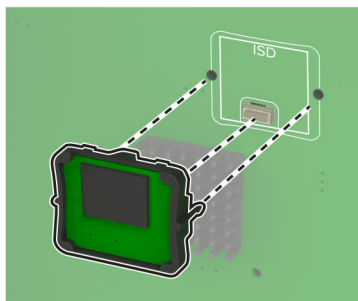
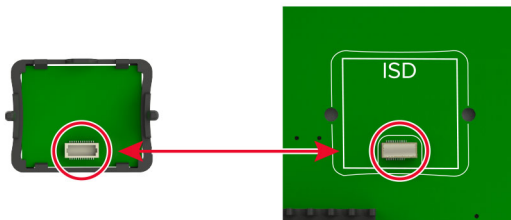

6 Zatvorite pristupna vrata ploče kontrolera tako da *kliknu* na mesto.

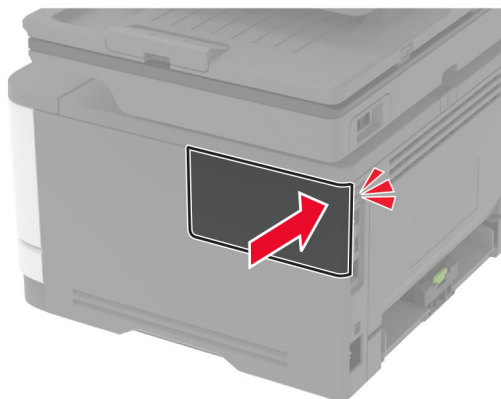
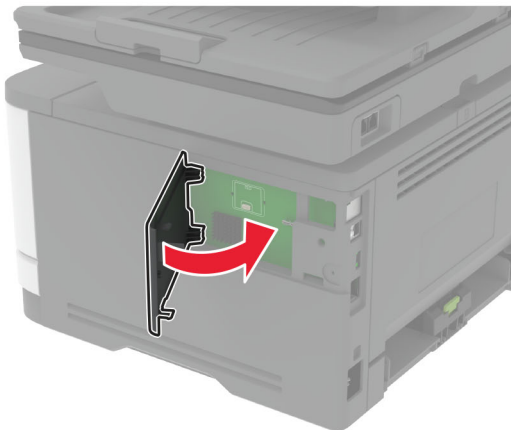

7 Priključite kabl za napajanje u zidnu utičnicu, a zatim uključite štampač.

⚠ OPREZ – POTENCIJALNA POVREDA: Da biste izbegli rizik od požara ili strujnog udara, povežite kabl za napajanje na lako dostupnu strujnu utičnicu ispravne oznake i uzemljenja, u blizini proizvoda.

Umrežavanje

Povezivanje štampača na Wi-Fi mrežu

Proverite da li je Aktivni adapter podešen na Automatski. Na početnom ekranu dodirnite **Postavke > Mreža/portovi > Pregled mreže > Aktivni adapter**.

Korišćenje kontrolne table

- 1 Na početnom ekranu dodirnite **Postavke > Mreža/portovi > Bežično > Podešavanje pomoću table štampača > Odaberite mrežu**.
- 2 Izaberite Wi-Fi mrežu, a zatim otkucajte lozinku za mrežu.

Napomena: Za modele štampača sa podrškom za Wi-Fi povezivanje, tokom početnog podešavanja pojavljuje se upit za podešavanje Wi-Fi mreže.

Korišćenje aplikacije Lexmark Mobile Assistant

- 1 U zavisnosti od mobilnog uređaja, aplikaciju Lexmark Mobile Assistant preuzmite iz Google Play™ prodavnice ili onlajn prodavnice App Store.
- 2 Na početnom ekranu štampača dodirnite **Postavke > Mreža/portovi > Bežično > Podešavanje pomoću aplikacije za mobilne uređaje > ID štampača**.
- 3 Na mobilnom uređaju pokrenite aplikaciju, a zatim prihvatite uslove korišćenja usluge.
Napomena: Ako je potrebno, dajte dozvole.
- 4 Dodirnite **Poveži na štampač > Idite na Wi-Fi postavke**.
- 5 Povežite mobilni uređaj na bežičnu mrežu štampača.
- 6 Vratite se na aplikaciju i zatim dodirnite **Podešavanje Wi-Fi mreže**.
- 7 Izaberite Wi-Fi mrežu, a zatim otkucajte lozinku za mrežu.
- 8 Dodirnite **Gotovo**.

Povezivanje štampača na bežičnu mrežu koristeći WPS (Wi-Fi Protected Setup)

Pre nego što počnete, proverite sledeće:

- Pristupna tačka (bežični ruter) poseduje WPS sertifikat ili je kompatibilan sa WPS standardom. Da biste dobili više informacija, pogledajte dokumentaciju koja je isporučena sa pristupnom tačkom.
- Bežični mrežni adapter je instaliran u štampač. Da biste dobili više informacija, pogledajte uputstva koja su isporučena sa adapterom.
- Aktivni adapter je podešen na Automatski. Na početnom ekranu dodirnite **Postavke > Mreža/portovi > Pregled mreže > Aktivni adapter**.

Upotreba metoda Pritiskanje dugmeta

- 1 Na početnom ekranu dodirnite **Postavke > Mreža/Portovi > Bežično > Zaštićeno podešavanje Wi-Fi mreže > Pokreni metod pritiskanja dugmeta**.
- 2 Pratite uputstva na ekranu.

Upotreba metoda ličnog identifikacionog broja (PIN)

- 1 Na početnom ekranu dodirnite **Postavke > Mreža/Portovi > Bežično > Zaštićeno podešavanje Wi-Fi mreže > Pokreni PIN metod**.
- 2 Kopirajte osmocifreni WPS PIN.
- 3 Otvorite veb pregledač, a zatim u polje za adresu unesite IP adresu pristupne tačke.

Napomene:

- Da biste saznali IP adresu, pogledajte dokumentaciju koja je isporučena sa pristupnom tačkom.
 - Ako koristite proksi server, privremeno ga onemogućite da bi se veb stranica pravilno učitala.
- 4 Pristupite WPS postavkama. Da biste dobili više informacija, pogledajte dokumentaciju koja je isporučena sa pristupnom tačkom.
 - 5 Unesite osmocifreni PIN, a zatim sačuvajte promene.

Konfigurisanje funkcije Wi-Fi Direct

Wi-Fi Direct® je „peer-to-peer“ tehnologija zasnovana na Wi-Fi vezi koja bežičnim uređajima omogućava da se povezuju direktno na štampač sa podrškom za Wi-Fi Direct bez korišćenja pristupne tačke (bežični ruter).

1 Na početnom ekranu dodirnite **Postavke > Mreža/portovi > Wi-Fi Direct**.

2 Konfigurirajte postavke.

- **Omogući Wi-Fi Direct** – Omogućava štampaču da kreira sopstvenu Wi-Fi Direct mrežu.
- **Wi-Fi Direct naziv** – Dodeljuje naziv Wi-Fi Direct mreži.
- **Wi-Fi Direct lozinka** – Dodeljuje lozinku za uspostavljanje bezbednosti bežične veze pri korišćenju „peer-to-peer“ veze.
- **Prikaži lozinku na stranici podešavanja** – Prikazuje lozinku na stranici podešavanja mreže.
- **Automatski prihvataj zahteve za pritiskanje dugmeta** – Omogućava štampaču da automatski prihvata zahteve za povezivanje.

Napomena: Automatsko prihvatanje zahteva za pritiskanje dugmeta nije bezbedno.

Napomene:

- Lozinka za Wi-Fi Direct mrežu podrazumevano nije vidljiva na ekranu štampača. Da biste prikazali lozinku, omogućite ikonu za prikazivanje lozinke. Na početnom ekranu dodirnite **Postavke > Bezbednost > Razno > Omogući otkrivanje lozinke/PIN koda**.
- Da biste saznali lozinku za Wi-Fi Direct mrežu bez prikazivanja na ekranu štampača, na početnom ekranu dodirnite **Postavke > Izveštaji > Mreža > Stranica podešavanja mreže**.

Povezivanje mobilnog uređaja na štampač

Pre nego što povežete mobilni uređaj, proverite da li je konfigurisan Wi-Fi Direct. Više informacija potražite u odeljku [„Konfigurisanje funkcije Wi-Fi Direct“ na stranici 59](#).

Povezivanje korišćenjem funkcije Wi-Fi Direct

Napomena: Ova uputstva se odnose samo na Android mobilne uređaje.

- 1 Sa mobilnog uređaja idite na meni sa postavkama.
- 2 Omogućite **Wi-Fi**, a zatim dodirnite **Wi-Fi Direct**.
- 3 Izaberite Wi-Fi Direct naziv štampača.
- 4 Potvrdite vezu na kontrolnoj tabli štampača.

Povezivanje korišćenjem Wi-Fi veze

- 1 Sa mobilnog uređaja idite na meni sa postavkama.
- 2 Dodirnite **Wi-Fi**, a zatim izaberite Wi-Fi Direct naziv štampača.

Napomena: Niska „DIRECT-xy“ (gde su „x“ i „y“ dva nasumična znaka) dodaje se pre Wi-Fi Direct naziva.

- 3 Unesite Wi-Fi Direct lozinku.

Povezivanje računara sa štampačem

Pre nego što povežete računar, proverite da li je konfigurisan Wi-Fi Direct. Više informacija potražite u odeljku [„Konfigurisanje funkcije Wi-Fi Direct“ na stranici 59](#).

Za korisnike Windows operativnih sistema

- 1 Otvorite **Štampači i skeneri**, a zatim kliknite na **Dodaj štampač ili skener**.
- 2 Kliknite na **Prikaži Wi-Fi Direct štampače**, a zatim izaberite Wi-Fi Direct naziv štampača.
- 3 Sa ekrana štampača zabeležite osmocifreni PIN kôd štampača.
- 4 Unesite PIN na računaru.

Napomena: Ako upravljački program za štampanje nije već instaliran, Windows će preuzeti odgovarajući upravljački program.

Za korisnike Macintosh operativnih sistema

- 1 Kliknite na ikonu za bežičnu vezu, a zatim izaberite Wi-Fi Direct naziv štampača.

Napomena: Niska „DIRECT-xy“ (gde su „x“ i „y“ dva nasumična znaka) dodaje se pre Wi-Fi Direct naziva.

- 2 Unesite Wi-Fi Direct lozinku.

Napomena: Ponovo povežite računar na prethodnu mrežu nakon što prekinete vezu sa Wi-Fi Direct mrežom.

Deaktiviranje Wi-Fi mreže

- 1 Na početnom ekranu dodirnite **Postavke > Mreža/portovi > Pregled mreže > Aktivni adapter > Standardna mreža**.
- 2 Pratite uputstva na ekranu.

Provera povezanosti štampača

- 1 Na početnom ekranu dodirnite **Postavke > Izveštaji > Mreža > Stranica sa mrežnom konfiguracijom**.
- 2 Proverite prvi odeljak stanice sa mrežnom konfiguracijom.

Ako status nije „povezan“, LAN tačka je možda neaktivna, ili mrežni kabl ne radi ispravno. Za pomoć se obratite administratoru.

Podešavanje serijskog štampanja (samo za Windows)

Pre nego što počnete, proverite da li je u vaš štampač ugrađen serijski port za interna rešenja.

- 1 Podesite parametre u štampaču.
 - a Sa kontrolne table dođite do menija za postavke porta.
 - b Pronađite meni za postavke serijskog porta, a zatim prilagodite postavke po potrebi.
 - c Primenite promene.

2 Sa računara otvorite fasciklu Štampači, a zatim izaberite štampač.

3 Otvorite svojstva štampača, a zatim iz liste izaberite COM port.

4 U Menadžeru uređaja podesite parametre COM porta.

Napomene:

- Serijsko štampanje smanjuje brzinu štampanja.
- Uverite se da je serijski kabl priključen u serijski port na štampaču.

Obezbeđivanje štampača

Lociranje bezbednosnog otvora

Štampač je opremljen funkcijom bezbednosnog zaključavanja. Povežite bezbednosnu jedinicu kompatibilnu sa većinom prenosnih računara na prikazano mesto da biste sprečili pomeranje štampača.

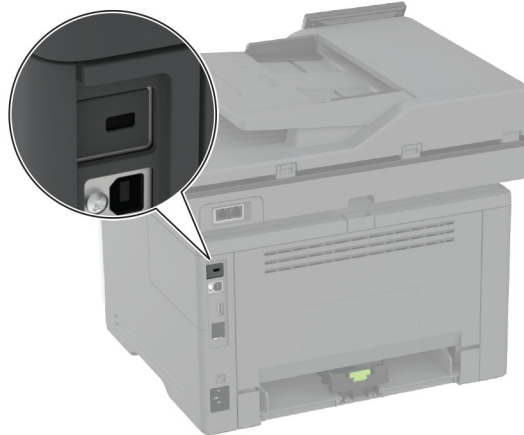

Brisanje memorije štampača

Da biste izbrisali prolaznu memoriju ili baferovane podatke iz štampača, isključite štampač.

Da biste izbrisali trajnu memoriju, postavke uređaja i mreže, bezbednosne postavke i integrisana rešenja, uradite sledeće:

- 1 Na početnom ekranu dodirnite **Postavke > Uređaj > Održavanje > Brisanje na kraju radnog veka**.
- 2 Dodirnite polje za potvrdu **Obriši sve informacije iz trajne memorije**, a zatim dodirnite **IZBRIŠI**.
- 3 Dodirnite **Pokreni čarobnjak za početno podešavanje** ili **Ostavi štampač van mreže**, a zatim dodirnite **Sledeće**.
- 4 Započnite operaciju.

Napomena: Ovaj proces takođe uništava ključ za šifrovanje koji se koristi za zaštitu korisničkih podataka. Uništavanje ključa za šifrovanje onemogućava vraćanje podataka.

Brisanje inteligentne jedinice za skladištenje

- 1 Na početnom ekranu dodirnite **Postavke > Uređaj > Održavanje > Brisanje na kraju radnog veka**.
- 2 Dodirnite **Obriši inteligentnu jedinicu za skladištenje**, pa dodirnite **OBRIŠI**.
- 3 Započnite operaciju.

Napomene:

- Inteligentna jedinice za skladištenje (ISD) je kriptografski obrisana.

- Proces brisanja ISD može da traje od nekoliko minuta do više od jednog sata, a za to vreme štampač nije dostupan za druge zadatke.

Vraćanje podrazumevanih fabričkih postavki

- 1 Na početnom ekranu dodirnite **Postavke > Uređaj > Vрати podrazumevane fabričke postavke**.
- 2 Dodirnite **Vрати postavke >** izaberite postavke koje želite da **> VRATITE**.
- 3 Započnite operaciju.

Izjava o nepostojanosti

Tipovi memorije	Opis
Prolazna memorija	Štampač koristi standardnu radnu memoriju (RAM) da bi privremeno baferovao korisničke podatke tokom jednostavnih zadataka štampe i kopiranja.
Trajna memorija	Štampač može da koristi dva oblike trajne memorije: EEPROM i NAND (fleš memorija). Obe vrste pohranjuju operativni sistem, postavke štampača i informacije o mreži. Takođe pohranjuju postavke skenera i obeleživače, kao i integrisana rešenja.
Inteligentna jedinice za skladištenje (ISD)	Neki štampači možda imaju instaliranu inteligentnu jedinicu za skladištenje. ISD koristi trajnu fleš memoriju za čuvanje korisničkih podataka iz složenih zadataka štampe, podataka iz obrazaca i podataka fontova.

Izbrišite sadržaj bilo koje instalirane memorije štampača u sledećim okolnostima:

- Prekida se upotreba štampača.
- ISD je zamenjen.
- Štampač se premešta u drugo odeljenje ili na drugu lokaciju.
- Štampač servisira neko izvan organizacije.
- Štampač se uklanja iz prostorija radi servisiranja.
- Štampač se prodaje drugoj organizaciji.

Napomena: Za odlaganje jedinice za skladištenje, pratite smernice i procedure vaše organizacije.

Štampaj

Štampanje sa računara

Napomena: Za nalepnice, tvrdi papir i koverta, podesite veličinu i tip papira na štampaču pre štampanja dokumenta.

- 1 U dokumentu koji želite da odštampate otvorite dijalog Štampanje.
- 2 Po potrebi prilagodite postavke.
- 3 Odštampajte dokument.

Štampanje sa mobilnog uređaja

Štampanje sa mobilnog uređaja uz Lexmark Mobile Print

Štampanje sa mobilnog uređaja uz Lexmark Mobile Print

Lexmark™ Lexmark Mobile Print vam omogućava da šaljete dokumente i slike direktno na podržani Lexmark štampač.

- 1 Otvorite dokument, a zatim ga pošaljite ili delite uz Lexmark Mobile Print.

Napomena: Neke aplikacija nezavisnih proizvođača možda ne podržavaju funkciju slanja ili deljenja. Da biste dobili više informacija, pogledajte dokumentaciju koja je isporučena sa aplikacijom.

- 2 Izaberite štampač.
- 3 Odštampajte dokument.

Štampanje sa mobilnog uređaja uz Lexmark Print

Lexmark Print je rešenje za mobilno štampanje namenjeno mobilnim uređajima koji koriste Android™ 6.0 ili noviju verziju. Omogućava vam da šaljete dokumente i slike na mrežne štampače i servere za upravljanje štampanjem.

Napomene:



- Preuzmite aplikaciju Lexmark Print iz prodavnice Google Play i omogućite je na mobilnom uređaju.
 - Proverite da li su štampač i mobilni uređaj povezani na istu mrežu.
- 1 Na mobilnom uređaju izaberite dokument pomoću menadžera datoteka.
 - 2 Pošaljite ili delite dokument sa aplikacijom Lexmark Print.

Napomena: Neke aplikacija nezavisnih proizvođača možda ne podržavaju funkciju slanja ili deljenja. Da biste dobili više informacija, pogledajte dokumentaciju koja je isporučena sa aplikacijom.
 - 3 Izaberite štampač, pa po potrebi podesite postavke.
 - 4 Odštampajte dokument.

Štampanje sa mobilnog uređaja uz Mopria Print Service

Mopria® Print Service je rešenje za mobilno štampanje namenjeno mobilnim uređajima koji koriste Android 5.0 ili noviju verziju. Omogućava vam da štampate direktno na bilo kojem štampaču sa podrškom za Mopria.

Napomena: Preuzmite aplikaciju Mopria Print Service iz prodavnice Google Play i omogućite je na mobilnom uređaju.

- 1 Na Android mobilnom uređaju pokrenite kompatibilnu aplikaciju ili izaberite dokument pomoću menadžera datoteka.
- 2 Dodirnite  > **Odštampaj**.
- 3 Izaberite štampač, pa po potrebi podesite postavke.
- 4 Dodirnite .

Štampanje sa mobilnog uređaja uz AirPrint

Softver AirPrint je rešenje za mobilno štampanje koje vam omogućava da štampate direktno sa Apple uređaja na štampaču sa podrškom za AirPrint.

Napomene:



- Proverite da li su Apple uređaj i štampač povezani na istu mrežu. Ako mreža ima više bežičnih čvorišta, uverite se da su oba uređaja povezana na istu podmrežu.
- Ova aplikacija podržana je samo na nekim Apple uređajima.

- 1 Na mobilnom uređaju izaberite dokument pomoću menadžera datoteka ili pokrenite kompatibilnu aplikaciju.
- 2 Dodirnite  > **Odštampaj**.
- 3 Izaberite štampač, pa po potrebi podesite postavke.
- 4 Odštampajte dokument.

Štampanje sa mobilnog uređaja uz Wi-Fi Direct®

Wi-Fi Direct® je usluga za štampanje koja vam omogućava da štampate na bilo kojem štampaču sa podrškom za Wi-Fi Direct.

Napomena: Proverite da li je mobilni uređaj povezan na bežičnu mrežu štampača. Više informacija potražite u odeljku „[Povezivanje mobilnog uređaja na štampač](#)“ na stranici 59.

- 1 Na mobilnom uređaju pokrenite kompatibilnu aplikaciju ili izaberite dokument pomoću menadžera datoteka.
- 2 U zavisnosti od mobilnog uređaja, uradite nešto od sledećeg:
 - Dodirnite  > **Odštampaj**.
 - Dodirnite  > **Odštampaj**.
 - Dodirnite ... > **Odštampaj**.

- 3 Izaberite štampač, pa po potrebi podesite postavke.
- 4 Odšampajte dokument.

Štampanje sa fleš uređaja

- 1 Priključite fleš uređaj.

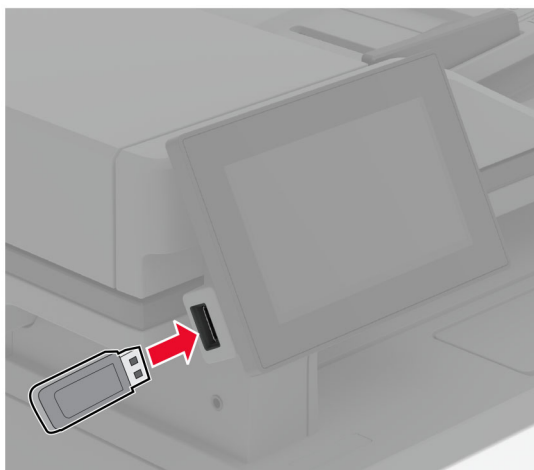

Napomene:

- Ako povežete fleš uređaj dok je prikazana poruka o grešci, štampač će ignorisati fleš uređaj.
- Ako povežete fleš uređaj dok štampač obrađuje druge zadatke štampe, na ekranu će se prikazati **Zauzeto**.

- 2 Na ekranu dodirnite dokument koji želite da odšampate.

Po potrebi, konfigurirate postavke štampanja.

- 3 Odšampajte dokument.

Da biste odšampali drugi dokument, dodirnite **USB jedinica**.

Upozorenje – potencijalno oštećenje: Da biste izbegli gubitak podataka ili kvar na štampaču, nemojte da dodirujete fleš jedinicu niti štampač u prikazanoj oblasti tokom aktivnog štampanja i čitanja sa memorijskog uređaja ili upisivanja na njega.

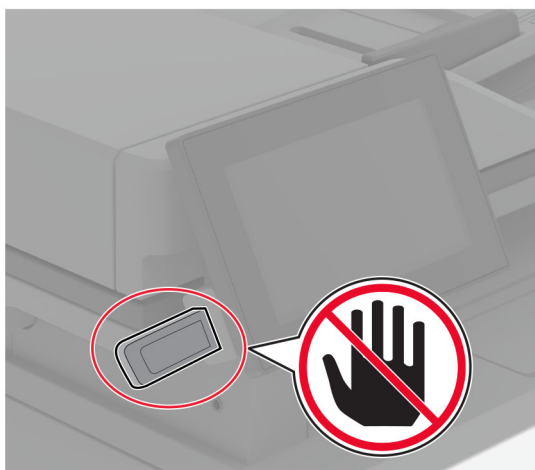

Podržani fleš uređaji i tipovi datoteka

Fleš uređaj

- Lexar JumpDrive S70 (16 GB i 32 GB)
- SanDisk Cruzer Micro (16 GB i 32 GB)
- PNY Attaché (16 GB i 32 GB)

Napomene:

- Štampač podržava fleš uređaje velike brzine sa standardom pune brzine.
- Fleš uređaji moraju da podržavaju sistem File Allocation Table (FAT).

Tipovi datoteka

Dokumenti	Slike
<ul style="list-style-type: none"> • PDF (verzija 1.7 ili starija) • Microsoft formati datoteka (DOC, DOCX, XLS, XLSX, PPT, PPTX) 	<ul style="list-style-type: none"> • JPEG ili JPG • TIFF ili TIF • GIF • BMP • PNG • PCX • DCX

Konfigurisanje poverljivih zadataka

- 1 Na početnom ekranu dodirnite **Postavke > Bezbednost > Podešavanje poverljivog štampanja**.
- 2 Konfigurirajte postavke.

Postavka	Opis
Maks. nevažeći PIN	Postavite ograničenje za unos nevažećeg PIN-a. Napomena: Kada ograničenje bude dostignuto, zadaci štampanja za to korisničko ime biće izbrisani.
Istek poverljivog zadatka	Postavite individualno vreme isteka za svaki zadržani zadatak pre nego što se automatski izbriše iz memorije štampača, sa čvrstog diska ili sa inteligentne jedinice za skladištenje. Napomena: Zadržani zadatak može da bude podešen na Poverljiv, Ponavljajući, Rezervisan ili Verifikovan.
Ponovi istek zadatka	Podesite vreme isteka za zadatke štampanja koje želite da ponovite.
Istek zadatka verifikacije	Podesite vreme isteka za štampanje kopije zadatka kako biste proverili kvalitet pre štampanja preostalih kopija.
Istek rezervisanog zadatka	Podesite vreme isteka za zadatke koje želite da sačuvate na štampaču radi naknadnog štampanja.
Zahtevaj zadržavanje svih zadataka	Podesite štampač tako da zadržava sve zadatke štampe.
Zadrži duplikate dokumenata	Podesite štampač tako da čuva sve dokumente sa istim nazivom datoteke.

Štampanje poverljivih i drugih zadržanih zadataka

Za korisnike Windows operativnih sistema

- 1 Dok je dokument otvoren, kliknite na **Datoteka > Odštampaj**.
- 2 Izaberite štampač, pa kliknite na **Svojstva, Željene postavke, Opcije ili Podešavanje**.
- 3 Kliknite na **Odštampaj i zadrži**.
- 4 Izaberite **Koristi štampanje i zadržavanje**, a zatim dodelite korisničko ime.
- 5 Izaberite tip zadatka štampanja (poverljivi, ponavljajući, rezervni ili za verifikaciju).
Ako izaberete **Poverljivo**, zaštitite zadatak štampanja pomoću ličnog identifikacionog broja (PIN).
- 6 Kliknite na **OK** ili **Odštampaj**.
- 7 Oslobodite zadatak štampanja sa početnog ekrana štampača.
 - Za poverljive zadatke štampanja, dodirnite **Zadržani zadaci** > izaberite korisničko ime > **Poverljivo** > unesite PIN > izaberite zadatak štampanja > konfigurirate postavke > **Odštampaj**.
 - Za ostale zadatke štampanja, dodirnite **Zadržani zadaci** > izaberite korisničko ime > izaberite zadatak štampanja > konfigurirate postavke > **Odštampaj**.

Za korisnike Macintosh operativnih sistema

Korišćenje funkcije AirPrint

- 1 Dok je dokument otvoren, odaberite **Datoteka > Odštampaj**.
- 2 Izaberite štampač, pa iz padajućeg menija koji prati meni Orijentacija odaberite **Štampanje pomoću PIN-a**.
- 3 Omogućite **Štampanje preko PIN-a**, a zatim unesite četvorocifreni PIN.

- 4 Kliknite na **Odštampaj**.
- 5 Oslobodite zadatak štampanja sa početnog ekrana štampača. Dodirnite **Zadržani zadaci** > izaberite ime računara > **Poverljivo** > unesite PIN > izaberite zadatak štampanja > **Odštampaj**.

Korišćenje upravljačkog programa za štampanje

- 1 Dok je dokument otvoren, odaberite **Datoteka** > **Odštampaj**.
- 2 Izaberite štampač, pa iz padajućeg menija koji prati meni Orijehtacija odaberite **Odštampaj i zadrži**.
- 3 Odaberite **Poverljivo štampanje**, pa unesite četvorocifreni PIN.
- 4 Kliknite na **Odštampaj**.
- 5 Oslobodite zadatak štampanja sa početnog ekrana štampača. Dodirnite **Zadržani zadaci** > , izaberite naziv računara > **Poverljivo** > izaberite zadatak štampanja > unesite PIN > **Odštampaj**.

Štampanje liste uzoraka fontova

- 1 Na početnom ekranu dodirnite **Postavke** > **Izveštaji** > **Odštampaj** > **Odštampaj fontove**.
- 2 Dodirnite stavku **PCL fontovi** ili **PS fontovi**.

Postavljanje listova separatora između kopija

- 1 Na početnom ekranu dodirnite **Postavke** > **Štampanje** > **Raspored** > **Listovi separatora** > **Između kopija**.
- 2 Odštampajte dokument.

Otkazivanje zadatka štampe

- 1 Na početnom ekranu dodirnite .
- 2 Izaberite zadatak za otkazivanje.

Napomena: Takođe možete da otkazete zadatak tako što ćete dodirnuti **Red** za čekanje za zadatke.

Podlašavanje zatamnjenosti tonera

- 1 Na početnom ekranu dodirnite **Postavke** > **Štampanje** > **Kvalitet** > **Zatamnjenost tonera**.
- 2 Izaberite postavku.

Kopiraj

Korišćenje automatskog ulagača dokumenata i stakla skenera

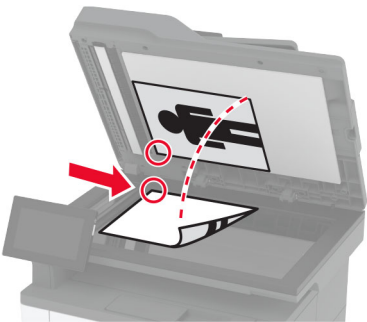
Automatski ulagač dokumenata (ADF)	Staklo skenera
 <ul style="list-style-type: none"> • Automatski ulagač dokumenata koristite za dokumente sa više stranica ili dvostrane dokumente. • Stavite originalni dokument licem nagore. Za dokumente sa više stranica, proverite da li ste poravnali vodeću ivicu pre postavljanja. • Proverite da li ste podesili vođice automatskog ulagača prema širini papira koji postavljate. 	 <ul style="list-style-type: none"> • Staklo skenera koristite za jednostrane dokumente, stranice knjiga, male stavke (poput razglednica i fotografija), foto-papir ili tanke medije (poput isečaka iz časopisa). • Postavite dokument licem nadole u ugao sa strelicom.

Pravljenje kopija

- 1 Stavite originalni dokument u fioku automatskog ulagača ili na staklo skenera.

Napomena: Da ne bi dolazilo do opsecanja slike, postarajte se da originalni dokument i kopija imaju istu veličinu papira.

- 2 Na početnom ekranu dodirnite **Kopiraj**, a zatim navedite broj kopija.

Ako je potrebno, podesite postavke kopiranja.

- 3 Kopirajte dokument.

Napomena: Da biste napravili brzu kopiju, na početnom ekranu dodirnite .

Kopiranje fotografija

- 1 Stavite fotografiju na staklo skenera.
- 2 Na početnom ekranu dodirnite **Kopiranje > Postavke > Sadržaj > Tip sadržaja > Fotografija**.
- 3 Dodirnite **Izvor sadržaja** i izaberite postavku koja najbolje odgovara originalnoj fotografiji.
- 4 Kopirajte fotografiju.

Kopiranje na memorandumu

- 1 Stavite originalni dokument u fioku automatskog ulagača ili na staklo skenera.
- 2 Na početnom ekranu dodirnite **Kopiranje > Kopiraj sa >** izaberite veličinu originalnog dokumenta.
- 3 Dodirnite **Kopiraj na**, a zatim izaberite izvor papira u kojoj se nalazi memorandum.
Ako ste umetnuli memorandum u višenamenski ulagač, dodirnite **Kopiraj u > Višenamenski ulagač >** izaberite veličinu papira > **Memorandum**.
- 4 Kopirajte dokument.

Kopiranje na obe strane papira

- 1 Stavite originalni dokument u fioku automatskog ulagača ili na staklo skenera.
- 2 Na početnom ekranu dodirnite **Kopiranje > Postavke > Strane**.
- 3 Dodirnite **1-strano na 2-strano** ili **2-strano na 2-strano**.
- 4 Kopirajte dokument.

Smanjivanje ili povećavanje kopija

- 1 Stavite originalni dokument u fioku automatskog ulagača ili na staklo skenera.
- 2 Na početnom ekranu dodirnite **Kopiranje > Postavke > Razmera >** izaberite vrednost razmere.
Napomena: Menjanje veličine originalnog dokumenta ili izlazne datoteke nakon što podesite Razmeravrača vrednost razmere na Automatski.
- 3 Kopirajte dokument.

Kopiranje više stranica na jednom listu

- 1 Stavite originalni dokument u fioku automatskog ulagača ili na staklo skenera.
- 2 Na početnom ekranu dodirnite **Kopiranje > Postavke > Broj stranica po strani**.
- 3 Omogućite postavku, a zatim izaberite broj stranica po strani i orijentaciju.
- 4 Kopirajte dokument.

Uparivanje kopija

- 1 Stavite originalni dokument u fioku automatskog ulagača ili na staklo skenera.
- 2 Na početnom ekranu dodirnite **Kopiranje > Postavke > Uparivanje > Uključeno [1,2,1,2,1,2]**.
- 3 Kopirajte dokument.

Kopiranje kartica

- 1 Postavite karticu na staklo skenera.
- 2 Na početnom ekranu dodirnite **Kopiranje > Kopiraj iz**.
- 3 Dodirnite **ID kartica**.
- 4 Kopirajte karticu.

Kreiranje prečice za kopiranje

- 1 Na početnom ekranu dodirnite **Kopiranje**.
- 2 Konfigurirajte postavke, a zatim dodirnite .
- 3 Kreirajte prečicu.

E-pošta

Korišćenje automatskog ulagača dokumenata i stakla skenera

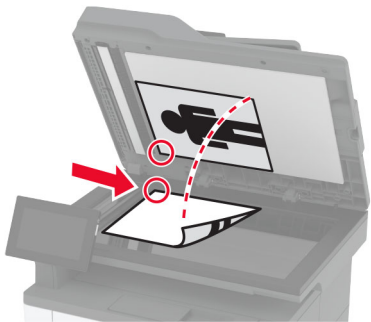
Automatski ulagač dokumenata (ADF)	Staklo skenera
 <ul style="list-style-type: none"> • Automatski ulagač dokumenata koristite za dokumente sa više stranica ili dvostrane dokumente. • Stavite originalni dokument licem nagore. Za dokumente sa više stranica, proverite da li ste poravnali vodeću ivicu pre postavljanja. • Proverite da li ste podesili vođice automatskog ulagača prema širini papira koji postavljate. 	 <ul style="list-style-type: none"> • Staklo skenera koristite za jednostrane dokumente, stranice knjiga, male stavke (poput razglednica i fotografija), foto-papir ili tanke medije (poput isečaka iz časopisa). • Postavite dokument licem nadole u ugao sa strelicom.

Slanje e-poruke

Pre nego što počnete, proverite da li su SMTP postavke konfigurisane. Više informacija potražite u odeljku [„Konfigurisanje SMTP postavki e-pošte“ na stranici 38.](#)

- 1 Stavite originalni dokument u fioku automatskog ulagača ili na staklo skenera.
- 2 Na početnom ekranu dodirnite **E-pošta**, a zatim unesite potrebne informacije.
- 3 Ako je potrebno, konfigurirajte postavke skeniranja.
- 4 Pošaljite e-poruku.

Kreiranje prečice za e-poštu

- 1 Na početnom ekranu dodirnite **E-pošta**.
- 2 Konfigurirajte postavke, a zatim dodirnite ★.
- 3 Kreirajte prečicu.

Faks

Korišćenje automatskog ulagača dokumenata i stakla skenera

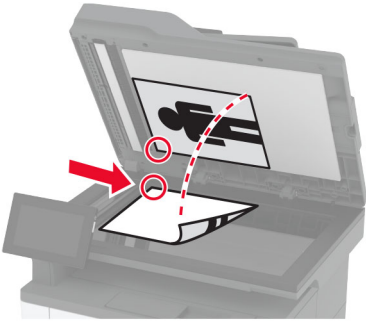
Automatski ulagač dokumenata (ADF)	Staklo skenera
 <ul style="list-style-type: none"> • Automatski ulagač dokumenata koristite za dokumente sa više stranica ili dvostrane dokumente. • Stavite originalni dokument licem nagore. Za dokumente sa više stranica, proverite da li ste poravnali vodeću ivicu pre postavljanja. • Proverite da li ste podesili vođice automatskog ulagača prema širini papira koji postavljate. 	 <ul style="list-style-type: none"> • Staklo skenera koristite za jednostrane dokumente, stranice knjiga, male stavke (poput razglednica i fotografija), foto-papir ili tanke medije (poput isečaka iz časopisa). • Postavite dokument licem nadole u ugao sa strelicom.

Slanje faksa

Napomena: Proverite da li je faks konfigurisan. Više informacija potražite u odeljku [Podešavanje štampača za razmenu faksova](#).

Korišćenje kontrolne table

- 1 Stavite originalni dokument u fioku automatskog ulagača ili na staklo skenera.
- 2 Na početnom ekranu dodirnite **Faks**, a zatim unesite potrebne informacije.
Po potrebi prilagodite postavke.
- 3 Pošaljite faks.

Pomoću računara

Pre nego što počnete, proverite da li je instaliran upravljački program za faks. Više informacija potražite u odeljku [„Instaliranje upravljačkog programa za faks“ na stranici 50](#).

Za korisnike Windows operativnih sistema

- 1 U dokumentu koji želite da pošaljete faksom otvorite dijalog Štampanje.
- 2 Izaberite štampač, a zatim kliknite na **Svojstva**, **Željene postavke**, **Opcije** ili **Podešavanje**.

- 3 Kliknite na **Faks > Omogući faks > Uvek prikaži postavke pre slanja faksa**, a zatim unesite broj primaoca. Po potrebi, konfigurirate druge postavke faksa.
- 4 Pošaljite faks.

Za korisnike Macintosh operativnih sistema

- 1 Dok je dokument otvoren, odaberite **Datoteka > Odštampaj**.
- 2 Izaberite štampač koji ima - **faks** dodan po svom imenu.
- 3 U polje Primalac unesite broj primaoca. Po potrebi, konfigurirate druge postavke faksa.
- 4 Pošaljite faks.

Zakazivanje faksa

Napomena: Proverite da li je faks konfigurisan. Više informacija potražite u odeljku [Podešavanje štampača za razmenu faksova](#).

- 1 Stavite originalni dokument u fioku automatskog ulagača ili na staklo skenera.
- 2 Na početnom ekranu dodirnite **Faks > Za >** unesite broj faksa > **Gotovo**.
- 3 Izaberite **Vreme slanja**, konfigurirate datum i vreme, a zatim dodirnite **Gotovo**.
- 4 Pošaljite faks.

Kreiranje prečice za odredište faksa

Napomena: Proverite da li je faks konfigurisan. Više informacija potražite u odeljku [Podešavanje štampača za razmenu faksova](#).

- 1 Na početnom ekranu dodirnite **Faks > Primalac**.
- 2 Unesite broj primaoca, a zatim dodirnite **Gotovo**.
- 3 Konfigurirate postavke, a zatim dodirnite .
- 4 Kreirajte prečicu.

Menjanje rezolucije faksa

Napomena: Proverite da li je faks konfigurisan. Više informacija potražite u odeljku [Podešavanje štampača za razmenu faksova](#).

- 1 Stavite originalni dokument u fioku automatskog ulagača ili na staklo skenera.
- 2 Na početnom ekranu dodirnite **Faks**, a zatim unesite potrebne informacije.
- 3 Dodirnite **Postavke > Rezolucija >** izaberite postavku.
- 4 Pošaljite faks.

Prilagođavanje zatamnjenosti faksa

Napomena: Proverite da li je faks konfigurisan. Više informacija potražite u odeljku [Podešavanje štampača za razmenu faksova](#).

- 1 Stavite originalni dokument u fioku automatskog ulagača ili na staklo skenera.
- 2 Na početnom ekranu dodirnite **Faks**, a zatim unesite potrebne informacije.
- 3 Dodirnite **Postavke > Zatamnjenost >** podesite postavku.
- 4 Pošaljite faks.

Štampanje evidencije faksa

Napomena: Proverite da li je analogni faks ili etherFAX konfigurisan. Više informacija potražite u odeljku [Podešavanje štampača za razmenu faksova](#).

- 1 Na početnom ekranu dodirnite **Postavke > Izveštaji > Faks**.
- 2 Dodirnite **Evidencija zadatka faksa** ili **Evidencija poziva faksa**.

Blokiranje neželjenih faksova

Napomena: Proverite da li je analogni faks ili etherFAX konfigurisan. Više informacija potražite u odeljku [Podešavanje štampača za razmenu faksova](#).

- 1 Na početnom ekranu dodirnite **Postavke > Faks > Podešavanje faksa > Postavke primanja faksa > Administratorske kontrole**.
- 2 Podesite **Blokiraj faks bez imena** na **Uključeno**.

Zadržavanje faksova

Napomena: Proverite da li je analogni faks ili etherFAX konfigurisan. Više informacija potražite u odeljku [Podešavanje štampača za razmenu faksova](#).

- 1 Na početnom ekranu dodirnite **Postavke > Faks > Podešavanje faksa > Postavke prijema faksa > Zadržavanje faksova**.
- 2 Izaberite režim.

Prosleđivanje faksa

Napomena: Proverite da li je analogni faks ili etherFAX konfigurisan. Više informacija potražite u odeljku [Podešavanje štampača za razmenu faksova](#).

- 1 Kreirajte prečicu za odredište.
 - a Otvorite veb pregledač, a zatim u polje za adresu unesite IP adresu štampača.

Napomene:

- IP adresu štampača potražite na početnom ekranu. IP adresa sastoji se od četiri skupa brojeva koji su razdvojeni tačkom, na primer 123.123.123.123.
- Ako koristite proxy server, privremeno ga onemogućite da bi se veb stranica pravilno učitala.

b Kliknite na **Prečice > Dodaj prečicu**.

c Izaberite tip prečice, pa konfigurirate postavke.

Napomena: Zabeležite broj prečice.

d Primenite promene.

2 Kliknite na **Postavke > Faks > Podešavanje faksa > Postavke prijema faksa > Administratorske kontrole**.

3 U meniju Prosleđivanje faksa izaberite **Prosledi** ili **Odšampaj i prosledi**.

4 U meniju Prosledi na, izaberite tip odredišta, pa unesite broj prečice.

5 Primenite promene.

Skeniranje

Korišćenje automatskog ulagača dokumenata i stakla skenera

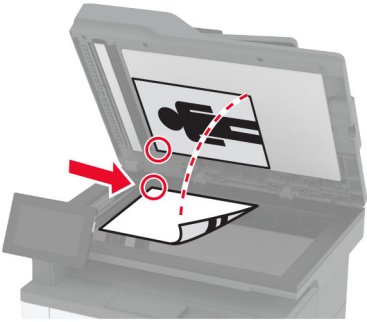
Automatski ulagač dokumenata (ADF)	Staklo skenera
 <ul style="list-style-type: none"> • Automatski ulagač dokumenata koristite za dokumente sa više stranica ili dvostrane dokumente. • Stavite originalni dokument licem nagore. Za dokumente sa više stranica, proverite da li ste poravnali vodeću ivicu pre postavljanja. • Proverite da li ste podesili vođice automatskog ulagača prema širini papira koji postavljate. 	 <ul style="list-style-type: none"> • Staklo skenera koristite za jednostrane dokumente, stranice knjiga, male stavke (poput razglednica i fotografija), foto-papir ili tanke medije (poput isečaka iz časopisa). • Postavite dokument licem nadole u ugao sa strelicom.

Skeniranje na računar

Pre nego što počnete, proverite da li su računar i štampač povezani na istu mrežu.

Za korisnike Windows operativnih sistema

Korišćenje pomoćnog programa Lexmark ScanBack

- 1 Pokrenite pomoćni program Lexmark ScanBack na računaru, a zatim kliknite na **Dalje**.

Napomena: Da biste preuzeli pomoćni program, idite na www.lexmark.com/downloads.

- 2 Kliknite na **Podešavanje**, a zatim dodajte IP adresu štampača.

Napomena: IP adresu štampača potražite na početnom ekranu na štampaču. IP adresa sastoji se od četiri skupa brojeva koji su razdvojeni tačkom, na primer 123.123.123.123.

- 3 Kliknite na **Zatvori > Dalje**.

- 4 Odaberite veličinu originalnog dokumenta, a zatim kliknite na **Dalje**.

- 5 Odaberite format datoteke i rezoluciju skeniranja, a zatim kliknite na **Dalje**.

- 6 Upišite jedinstveni naziv profila skeniranja, a zatim kliknite na **Dalje**.

7 Pronađite mesto gde želite da sačuvate skenirani dokument i podesite naziv datoteke, a zatim kliknite na **Dalje**.

Napomena: Da biste ponovo iskoristili profil skeniranja, omogućite **Kreiraj prečicu**, a zatim unesite jedinstveni naziv prečice.

8 Kliknite na **Dovrši**.

9 Stavite originalni dokument u automatski ulagač dokumenata ili na staklo skenera.

10 Na početnom ekranu štampača dodirnite **Profili skeniranja > Skeniranje na računar**, a zatim izaberite profil za skeniranje.

Korišćenje funkcije „Windows faks i skener“

Napomena: Proverite da li je štampač dodat na računaru. Više informacija potražite u odeljku [„Dodavanje štampača na računar“ na stranici 50](#).

- 1 Stavite originalni dokument u automatski ulagač dokumenata ili na staklo skenera.
- 2 Na računaru otvorite **Windows faks i skeniranje**.
- 3 U meniju Izvor izaberite izvor skeniranja.
- 4 Ako je potrebno, podesite postavke skeniranja.
- 5 Skenirajte dokument.

Za korisnike Macintosh operativnih sistema

Napomena: Proverite da li je štampač dodat na računaru. Više informacija potražite u odeljku [„Dodavanje štampača na računar“ na stranici 50](#).

- 1 Stavite originalni dokument u automatski ulagač dokumenata ili na staklo skenera.
- 2 Na računaru uradite nešto od sledećeg:
 - Otvorite **Snimanje slike**.
 - Otvorite **Štampači i skeneri**, a zatim izaberite štampač. Kliknite na **Skeniranje > Otvori skener**.
- 3 U prozoru Skener uradite nešto od sledećeg:
 - Izaberite gde želite da sačuvate skenirani dokument.
 - Izaberite veličinu originalnog dokumenta.
 - Da biste skenirali iz ADF-a, izaberite **Ulagač dokumenata** u meniju Skeniranje ili omogućite **Koristi ulagač dokumenata**.
 - Ako je potrebno, konfigurirajte postavke skeniranja.
- 4 Kliknite na **Skeniraj**.

Skeniranje na FTP skener

- 1 Stavite originalni dokument u fioku automatskog ulagača dokumenata ili na staklo skenera.
- 2 Na početnom ekranu dodirnite **FTP**, a zatim unesite potrebne informacije.
- 3 Po potrebi, konfigurirajte druge postavke FTP-a.
- 4 Pošaljite FTP zadatak.

Kreiranje FTP prečice

- 1 Na korisničkom ekranu dodirnite **FTP**.
- 2 Unesite adresu FTP servera, a zatim dodirnite .
- 3 Kreirajte prečicu.

Skeniranje u mrežnu fasciklu

- 1 Stavite dokument u fioku automatskog ulagača dokumenata ili na staklo skenera.
- 2 Na početnom ekranu dodirnite **Scan Center**.
Napomena: Ikona i naziv su možda promenjeni. Kontaktirajte administratora da biste dobili dodatne informacije.
- 3 Obavite jednu od sledećih stvari:
 - Izaberite odredište.
Napomena: Za SFTP, broj porta podesite na **22**.
 - Da biste koristili prečicu, dodirnite , a zatim izaberite prečicu sa liste.
- 4 Skenirajte dokument.

Kreiranje prečice za mrežnu fasciklu

- 1 Otvorite veb pregledač, a zatim u polje za adresu unesite IP adresu štampača.
Napomene:
 - IP adresu štampača potražite na početnom ekranu na štampaču. IP adresa sastoji se od četiri skupa brojeva koji su razdvojeni tačkom, na primer 123.123.123.123.
 - Ako koristite proksi server, privremeno ga onemogućite da bi se veb stranica pravilno učitala.
- 2 Kliknite na **Prečice > Dodaj prečicu**.
- 3 U meniju Tip prečice izaberite **Mrežna fascikla**, a zatim konfigurirate postavke.
- 4 Primenite promene.

Skeniranje na fleš uređaj

- 1 Stavite originalni dokument u fioku automatskog ulagača ili na staklo skenera.
- 2 Priključite fleš uređaj.

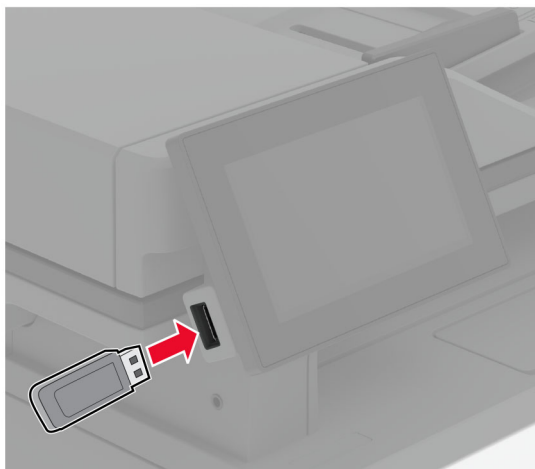

- 3 Dodirnite **Skeniraj na USB** i podesite postavke po potrebi.

Napomene:

- Da biste sačuvali skenirani dokument u fasciklu, dodirnite **Skeniraj u**, izaberite fasciklu, a zatim dodirnite **Skeniraj ovde**.
- Ako se ne pojavi ekran USB uređaj, dodirnite **USB uređaj** na kontrolnoj tabli.

- 4 Skenirajte dokument.

Upozorenje – potencijalno oštećenje: Da biste izbegli gubitak podataka ili kvar na štampaču, nemojte da dodirujete fleš jedinicu niti štampač u prikazanoj oblasti tokom aktivnog štampanja i čitanja sa memorijskog uređaja ili upisivanja na njega.

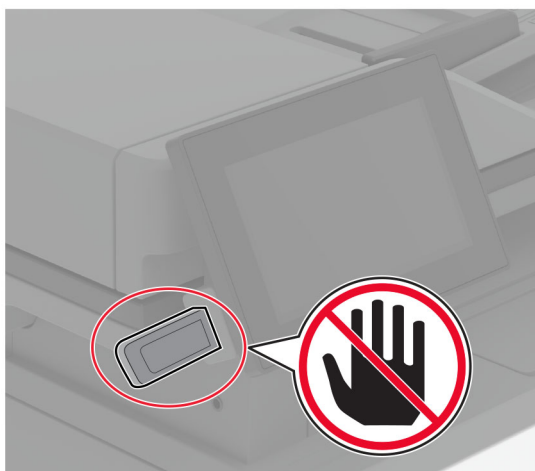

Korišćenje menija štampača

Mapa menija

Uređaj	<ul style="list-style-type: none"> • Željene postavke • Eko-režim • Udaljena tabla za rukovanje • Obaveštenja • Upravljanje energijom 	<ul style="list-style-type: none"> • Anonimno prikupljanje podataka • Pristupačnost • Vraćanje podrazumevanih fabričkih vrednosti • Održavanje • O ovom štampaču
Štampaj	<ul style="list-style-type: none"> • Raspored • Podešavanje • Kvalitet • Računovodstvo zadataka 	<ul style="list-style-type: none"> • PDF • PostScript • PCL • Slika
Papir	<ul style="list-style-type: none"> • Konfiguracija fioka 	<ul style="list-style-type: none"> • Konfiguracija medija
Kopiraj	Podrazumevane vrednosti kopiranja	
Faks	Podrazumevane vrednosti faksa	
E-pošta	<ul style="list-style-type: none"> • Podešavanje e-pošte • Podrazumevane vrednosti za e-poštu 	<ul style="list-style-type: none"> • Podešavanje veb veze
FTP	Podrazumevane vrednosti za FTP	
USB jedinica	<ul style="list-style-type: none"> • Skeniranje sa fleš jedinice 	<ul style="list-style-type: none"> • Štampanje sa fleš jedinice
Mreža/portovi	<ul style="list-style-type: none"> • Pregled mreže • Bežično • Wi-Fi Direct • Upravljanje mobilnim uslugama • Ethernet • TCP/IP • SNMP 	<ul style="list-style-type: none"> • IPSec • 802.1x • LPD konfiguracija • HTTP/FTP postavke • ThinPrint • USB • Ograničavanje spoljnog pristupa mreži
Bezbednost	<ul style="list-style-type: none"> • Metodi prijavljivanja • Planiraj USB uređaje • Evidencija bezbednosne revizije • Ograničenja prijavljivanja • Podešavanje poverljivog štampanja 	<ul style="list-style-type: none"> • Šifrovanje diska • Brisanje privremenih datoteka sa podacima • Postavke LDAP rešenja • Razno
Usluge informatičkog oblaka	Registrowanje usluga informatičkog oblaka	
Izveštaji	<ul style="list-style-type: none"> • Stranica sa postavkama menija • Uređaj • Štampaj 	<ul style="list-style-type: none"> • Prečice • Faks • Mreža
Rešavanje problema	Štampanje stranica testa kvaliteta	Čišćenje skenera

Uređaj

Željene postavke

Stavka menija	Opis
Jezik za prikaz [Lista jezika]	Podesite jezik teksta koji se prikazuje na ekranu.
Zemlja/region [Lista zemalja ili regiona]	Identifikujte zemlju ili region gde je štampač konfigurisan za rad.
Pokreni početno podešavanje Isključeno* Uključeno	Pokrenite čarobnjak za podešavanje.
Tastatura Tip tastature [Lista jezika]	Izaberite jezik kao tip tastature. Napomena: Možda se neće prikazati sve vrednosti za Tip tastature, odnosno mogu da zahtevaju specijalni hardver kako bi se pojavile.
Prikazane informacije Tekst za prikaz 1 (IP adresa*) Tekst za prikaz 2 (Datum/vreme*) Prilagođeni tekst 1 Prilagođeni tekst 2	Navedite informacije za prikaz na početnom ekranu.
Datum i vreme Konfiguriši Trenutni datum i vreme Ručno podesi datum i vreme Format datuma (MM-DD-YYYY*) Format vremena (12 sati A.M./P.M.*) Vremenska zona (UTC-5:00*) Network Time Protocol Omogući NTP (Uključeno*) NTP server Omogući potvrdu identiteta (nijedno*)	Konfigurišite datum i vreme štampača i vremenski protokol mreže.
Veličine papira SAD* Metričke	Naveli mernu jedinicu za veličine papira. Napomena: Izbor zemlje ili regiona u čarobnjaku za početno podešavanje određuje početnu postavku veličine papira.
Osvetljenost ekrana 20–100% (100*)	Podesite osvetljenost ekrana.
Pristup fleš jedinici Onemogućeno Omogućeno*	Omogućite pristup fleš jedinici.
Napomena: Zvezdica (*) pored vrednosti ukazuje na podrazumevanu fabričku vrednost.	

Stavka menija	Opis
Dozvoli skeniranja prilagođenih zadataka Isključeno Uključeno*	Odredite da li će se postavka Skeniranje prilagođenih zadataka prikazivati za kopiranje, skeniranje i slanje faksa. Napomena: Ova stavka menija se pojavljuje samo kada je instalirana inteligentna jedinica za skladištenje.
Položeno skeniranje jedne stranice Isključeno* Uključeno	Podesite štampač tako da skenira bilo koju vrstu zadatka koja uključuje staklo skenera kao jednu stranicu. Napomena: Štampač se vraća na početni ekran nakon skeniranja jedne ravne ploče skener umesto da prikazuje upite.
Zvukovi na uređaju Utišaj sve zvukove (Isklj. *) Povratne informacije dugmadi (Uključeno*) Pristup povratnim informacijama sa uređaja (Uključeno*) Jačina zvuka (5*) Zvučni signal napunjenog automatskog ulagača dokumenata (Uklj. *) Kontrola alarma (Jedan*) Alarm kertridža (Isključeno*) Režim zvučnika (Uvek uključeno*) Jačina zvuka zvona (Isključeno*)	Konfigurirajte postavke zvuka štampača.
Istek vremena ekrana 5–300 sekundi (60*)	Podesite vreme mirovanja u sekundama pre nego što se prikaže početni ekran ili pre nego što štampač automatski odjavi nalog korisnika.
Napomena: Zvezdica (*) pored vrednosti ukazuje na podrazumevanu fabričku vrednost.	

Eko-režim

Stavka menija	Opis
Štampaj Strane 1-strano* 2-strano	Navedite da li treba štampati samo sa jedne ili sa obe strane papira.
Štampaj Stranica po strani Isključeno* 2 stranice po strani 3 stranice po strani 4 stranice po strani 6 stranice po strani 9 stranice po strani 12 stranice po strani 16 stranice po strani	Štampajte više slika na jednom listu papira.
Napomena: Zvezdica (*) pored vrednosti ukazuje na podrazumevanu fabričku vrednost.	

Stavka menija	Opis
Štampaj Zatamnjenost tonera 1–10 (8*)	Odredite osvetljenost ili zatamnjenost teksta ili slika.
Kopiraj Strane 1-strano na 1-strano* 1-strano na 2-strano	Odredite da li treba da se štampa samo sa jedne ili sa obe strane papira.
Kopiraj Stranica po strani Isključeno* 2 uspravne stranice 4 uspravne stranice 2 položene stranice 4 položene stranice	Navedite broj slika koje se štampaju na jednoj strani lista papira.
Kopiraj Zatamnjenost 1–9 (5*)	Podesite zatamnjenost skenirane slike.
Napomena: Zvezdica (*) pored vrednosti ukazuje na podrazumevanu fabričku vrednost.	

Udaljena tabla za rukovanje

Stavka menija	Opis
Spoljna VNC veza Nemoj da dozvoliš* Dozvoli	Povežite spoljni Virtual Network Computing (VNC) klijent radi pokretanja udaljene table za rukovanje.
Tip potvrde identiteta Ništa* Standardna potvrda identiteta	Podesite tip potvrde identiteta za pristupanje serveru za VNC klijente.
Lozinka za VNC	Navedite lozinku za povezivanje na server za VNC klijente. Napomena: Ova stavka menija se pojavljuje samo ako je Tip potvrde identiteta podešen na Standardna potvrda identiteta.
Napomena: Zvezdica (*) pored vrednosti ukazuje na podrazumevanu fabričku postavku.	

Obaveštenja

Stavka menija	Opis
Zvučni signal napunjenog automatskog ulagača dokumenata Isključeno Uključeno*	Omogućite zvučni signal pri ubacivanju papira u automatski ulagač dokumenata.
Napomena: Zvezdica (*) pored vrednosti ukazuje na podrazumevanu fabričku vrednost.	

Stavka menija	Opis
Kontrola alarma Isključeno Jedan* Neprekidno	Podesite broj oglašavanja alarma kada štampač zahteva intervenciju korisnika.
Potrošni materijal Prikaži procene za potrošni materijal Prikaži procene* Nemoj da prikazuješ procene	Prikažite procenjeni status potrošnog materijala.
Potrošni materijal Alarm kertridža Isključeno Jedan* Neprekidno	Podesite broj oglašavanja alarma kada je kertridž skoro prazan.
Potrošni materijal Prilagođena obaveštenja o potrošnom materijalu	Podesite postavke obaveštenja kada je potrebna intervencija korisnika na štampaču. Napomena: Ova stavka menija se pojavljuje samo na Embedded Web Serveru.
Podešavanje upozorenja za e-poštu Podešavanje e-pošte Primarni SMTP mrežni prolaz	Otkucajte IP adresu ili ime hosta primarnog SMTP servera za slanje e-pošte.
Podešavanje upozorenja za e-poštu Podešavanje e-pošte Port primarnog SMTP mrežnog prolaza (25*)	Unesite broj porta primarnog SMTP servera.
Podešavanje upozorenja za e-poštu Podešavanje e-pošte Sekundarni SMTP mrežni prolaz	Otkucajte IP adresu servera ili ime hosta sekundarnog ili rezervnog SMTP servera.
Podešavanje upozorenja za e-poštu Podešavanje e-pošte Port sekundarnog SMTP mrežnog prolaza (25*)	Unesite broj porta sekundarnog ili rezervnog SMTP servera.
Podešavanje upozorenja za e-poštu Podešavanje e-pošte SMTP istek vremena (30*)	Navedite period do isteka vremena za štampač u slučaju da se SMTP server ne odaziva.
Podešavanje upozorenja za e-poštu Podešavanje e-pošte Adresa za odgovor	Navedite adresu za odgovor za e-poruke.
Podešavanje upozorenja za e-poštu Podešavanje e-pošte Uvek koristi podrazumevanu SMTP adresu za odgovor (Isključeno*)	Koristite podrazumevanu SMTP adresu za odgovor.
Podešavanje upozorenja za e-poštu Podešavanje e-pošte Koristi SSL/TLS (Onemogućeno*)	Šaljite e-poštu pomoću šifrovane veze.
Napomena: Zvezdica (*) pored vrednosti ukazuje na podrazumevanu fabričku vrednost.	

Stavka menija	Opis
Podešavanje upozorenja za e-poštu Podešavanje e-pošte Obavezni pouzdani sertifikat (Uključeno*)	Zahtevajte pouzdani sertifikat za pristup SMTP serveru.
Podešavanje upozorenja za e-poštu Podešavanje e-pošte Potvrda identiteta SMTP servera (Nije potrebna potvrda identiteta*)	Podesite tip potvrde identiteta za SMTP server.
Podešavanje upozorenja za e-poštu Podešavanje e-pošte E-poruka koju je pokrenuo uređaj (Nijedna*)	Podesite da li su akreditivi potrebni za e-poruke koje je pokrenuo uređaj.
Podešavanje upozorenja za e-poštu Podešavanje e-pošte E-poruka koju je pokrenuo korisnik (Nijedna*)	Podesite da li su akreditivi potrebni za e-poruke koje je pokrenuo korisnik.
Podešavanje upozorenja za e-poštu Podešavanje e-pošte Koristi akreditive uređaja za Active Directory (Isključeno*)	Omogućite korisničke akreditive i grupna odredišta za povezivanje na SMTP server.
Podešavanje upozorenja za e-poštu Podešavanje e-pošte ID korisnika uređaja	Navedite ID korisnika za povezivanje na SMTP server.
Podešavanje upozorenja za e-poštu Podešavanje e-pošte Lozinka uređaja	Navedite lozinku za povezivanje na SMTP server.
Podešavanje upozorenja za e-poštu Podešavanje e-pošte Kerberos 5 OBLAST	Navedite oblast za Kerberos 5 protokol za potvrdu identiteta.
Podešavanje upozorenja za e-poštu Podešavanje e-pošte NTLM domen	Navedite ime domena za bezbednosni protokol NTLM.
Podešavanje upozorenja za e-poštu Podešavanje e-pošte Onemogućí grešku „SMTP server nije podešen“ (isključeno*)	Onemogućíte da se poruka o grešci SMTP podešavanja pojavljuje na ekranu.
Sprečavanje grešaka Pomoć pri zaglavlivanju Isključeno Uključeno*	Podesite štampač tako da automatski proverava da li postoji zaglavljen papir.
Sprečavanje grešaka Automatsko nastavljanje Isključeno Uključeno* Vreme automatskog nastavka (5*)	Omogućíte štampaču da automatski nastavi sa obradom ili štampanjem zadatka nakon što poništi određena stanja prisustva.

Napomena: Zvezdica (*) pored vrednosti ukazuje na podrazumevanu fabričku vrednost.

Stavka menija	Opis
Sprečavanje grešaka Automatski ponovo pokreni Automatski ponovo pokreni Ponovo pokreni kada miruje Uvek ponovo pokreni* Nikada nemoj ponovo da pokrećeš	Podesite štampač tako da se ponovo pokrene kada dođe do greške.
Sprečavanje grešaka Automatski ponovo pokreni Maks. broj automatskih ponovnih pokretanja (2*)	Podesite broj automatskih ponovnih pokretanja koja štampač može da obavi.
Sprečavanje grešaka Automatski ponovo pokreni Prozor za automatsko ponovno pokretanje (720*)	Podesite broj sekundi pre nego što štampač obavi automatsko ponovno pokretanje.
Sprečavanje grešaka Automatski ponovo pokreni Brojač automatskog ponovnog pokretanja	Prikažite informacije brojača automatskog ponovnog pokretanja koje su samo za čitanje.
Sprečavanje grešaka Automatski ponovo pokreni Resetuj brojač automatskog ponovnog pokretanja Otkazi Nastavi	Resetujte brojač automatskog ponovnog pokretanja.
Sprečavanje grešaka Prikaži grešku za kratak papir Uključeno Automatsko brisanje*	Podesite štampač tako da prikaže poruku kada dođe do greške za kratak papir. Napomena: Kratak papir se odnosi na veličinu ubačenog papira.
Sprečavanje grešaka Zaštita stranice Isključeno* Uključeno	Podesite štampač tako da obradi celu stranicu u memoriju pre nego što je odštampa.
Oporavak od zaglavljivanja sadržaja Oporavak od zaglavljivanja Isključeno Uključeno Automatski*	Podesite štampač tako da ponovo štampa zaglavljene stranice.
Oporavak od zaglavljivanja sadržaja Oporavak zaglavljenja u skeneru Nivo zadatka Nivo stranice*	Navedite kako se ponovo pokreće zadatak skeniranja nakon uklanjanja zaglavljenog papira.
Napomena: Zvezdica (*) pored vrednosti ukazuje na podrazumevanu fabričku vrednost.	

Upravljanje energijom

Stavka menija	Opis
Profil režima mirovanja Štampanje iz režima mirovanja Održi aktivnost nakon štampe Aktiviraj režim mirovanja nakon štampe*	Podesite štampač tako da ostane u režimu aktivnosti ili da se vrati u režim mirovanja nakon štampanja.
Profil režima mirovanja Dodirnite da biste aktivirali iz režima temeljnog mirovanja Isključeno Uključeno*	Aktivirajte štampač iz režima temeljnog mirovanja tako što ćete dodirnuti ekran štampača.
Istek vremena Režim mirovanja 1–114 minuta (15*)	Podesite vreme mirovanja pre nego što štampač pređe u režim Mirovanje.
Istek vremena Istek vremena za hibernaciju Onemogućeno 1 čas 2 časa 3 časa 6 časa 1 dan 2 dana 3 dana* 1 nedelja 2 nedelje 1 mesec	Podesite vreme do isključivanja štampača.
Istek vremena Istek vremena hibernacije pri povezivanju Hibernacija Bez hibernacije*	Podesite Istek vremena za hibernaciju tako da isključi štampač dok ostoji aktivna Ethernet veza.
Planiraj režime napajanja Planovi Dodaj novu plan	Zakažite kada štampač prelazi u režim mirovanja ili hibernacije.
Napomena: Zvezdica (*) pored vrednosti ukazuje na podrazumevanu fabričku vrednost.	

Anonimno prikupljanje podataka

Stavka menija	Opis
Anonimno prikupljanje podataka Informacije o korišćenju i učinku uređaja Ništa*	Šaljite informacije o korišćenju i učinku štampača kompaniji Lexmark. Napomena: Vreme slanja anonimnih podataka se pojavljuje samo kada Anonimno prikupljanje podataka podesite na Informacije o korišćenju i učinku uređaja.
Vreme slanja anonimnih podataka Početno vreme Vreme zaustavljanja	
Napomena: Zvezdica (*) pored vrednosti ukazuje na podrazumevanu fabričku vrednost.	

Pristupačnost

Stavka menija	Opis
Interval za dvostruko pritiskanje tastera 0–5 (0*)	Podesite interval u sekundama tokom kojeg štampač ignoriše dvostruko pritiskanje tastera na povezanoj tastaturi.
Početno odlaganje ponavljanja tastera 0,25–5 (1*)	Podesite trajanje početnog odlaganja u sekundama pre nego što ponavljajući taster počne da se ponavlja. Napomena: Ova stavka menija se pojavljuje samo kada je na štampač povezana tastatura.
Brzina ponavljanja tastera 0,5–30 (30*)	Podesite broj pritisaka u sekundi za ponavljajući taster. Napomena: Ova stavka menija se pojavljuje samo kada je na štampač povezana tastatura.
Produžavanje isteka vremena ekrana Isključeno* Uključeno	Omogućite korisniku da ostane na istoj lokaciji i resetujte tajmer za istek vremena ekrana kada se završi, umesto da se vratite na početni ekran.
Jačina zvuka za slušalice 1–10 (5*)	Podesite jačinu zvuka za slušalice. Napomena: Ova stavka menija se pojavljuje samo kada su na štampač povezane slušalice.
Omogući glasovno navođenje kada su povezane slušalice Isključeno* Uključeno	Omogućite glasovno navođenje kada su slušalice povezane na štampač.
Izgovaraj lozinke/PIN kodove Isključeno* Uključeno	Podesite štampač tako da izgovara lozinke ili PIN kodove. Napomena: Ova stavka menija se pojavljuje samo kada su na štampač povezane slušalice ili zvučnik.
Napomena: Zvezdica (*) pored vrednosti ukazuje na podrazumevanu fabričku postavku.	

Stavka menija	Opis
Brzina govora Veoma sporo Sporo Normalni* Brzo Brže Veoma brzo Brzo Veoma brzo Najbrže	Podesite brzinu govora za glasovno navođenje. Napomena: Ova stavka menija se pojavljuje samo kada su na štampač povezane slušalice ili zvučnik.
Napomena: Zvezdica (*) pored vrednosti ukazuje na podrazumevanu fabričku postavku.	

Vraćanje podrazumevanih fabričkih postavki

Stavka menija	Opis
Vrati postavke Vrati sve postavke Vrati postavke štampača Vrati postavke mreže Vrati postavke faksa Vrati postavke aplikacija	Vratite podrazumevane fabričke postavke štampača.

Održavanje

Meni Konfiguracija

Stavka menija	Opis
USB konfiguracija USB PnP 1* 2	Promenite režim USB upravljačkog programa štampača da biste poboljšali kompatibilnost sa računarom.
USB konfiguracija USB skeniranje na lokalno Uključeno* Isključeno	Podesite da li upravljački program za USB uređaj definiše kao jednostavni USB uređaj (jedan interfejs) ili kao složeni USB uređaj (više interfejsa).
USB konfiguracija USB brzina Puna Automatski*	Podesite USB port tako da radi punom brzinom i onemogućite njegove funkcije velike brzine.
Napomena: Zvezdica (*) pored vrednosti ukazuje na podrazumevanu fabričku vrednost.	

Stavka menija	Opis
Konfiguracija fioka Prepoznavanje veličine Prepoznavanje fioke [x] Isključeno Uključeno*	Podesite fioku tako da automatski otkrije veličinu papira koji je umetnut u nju.
Konfiguracija fioka Povezivanje fioka Automatski* Isključeno	Podesite štampač tako da povezuje fioke za koje su podešeni isti tip i veličina papira.
Konfiguracija fioka Prikaži poruku za umetanje fioke Isključeno Samo za nepoznate veličine* Uvek	Prikažite poruku koja korisniku omogućava da promeni postavke veličine i tipa papira nakon umetanja fioke.
Konfiguracija fioka Ubacivanje A5 Kratka ivica Duga ivica*	Odredite podrazumevanu orijentaciju umetanja papira veličine A5 kod svih izvora papira.
Konfiguracija fioka Upiti za papir Automatski* Višenamenski ulagač Ručno ulaganje papira	Podesite izvor papira koji korisnik puni kada se pojavi upit za ubacivanje papira. Napomena: Da bi se pojavila opcija Višenamenski ulagač, podesite Konfigurirajte MP na Kasetu u meniju Papir.
Konfiguracija fioka Upiti za kovertu Automatski* Višenamenski ulagač Ručno ulaganje kovertu	Podesite izvor papira koji korisnik puni kada se pojavi upit za ubacivanje papira. Napomena: Da bi se pojavila opcija Višenamenski ulagač, podesite Konfigurirajte MP na Kasetu u meniju Papir.
Konfiguracija fioka Radnja za upite Upit korisniku* Nastavi Koristi trenutno	Podesite štampač tako da rešava upite u vezi sa zamenom papira ili koverti.
Konfiguracija fioka Više univerzalnih veličina Isključeno* Uključeno	Podesite fioku tako da podržava više univerzalnih veličina papira.
Izveštaji Stranica sa postavkama menija Evidencija događaja Pregled evidencije događaja	Štampajte izveštaje o postavkama menija štampača, statusu i evidenciji događaja.
Upotreba potrošnog materijala i brojači Obriši istoriju upotrebe potrošnog materijala	Resetujte istoriju upotrebe potrošnog materijala, kao što su preostali broj stranica i dana, na fabrički nivo.
Napomena: Zvezdica (*) pored vrednosti ukazuje na podrazumevanu fabričku vrednost.	

Stavka menija	Opis
Upotreba potrošnog materijala i brojači Resetuj brojač održavanja	Resetujte brojač nakon instalacije novog kompleta za održavanje.
Emulacije štampača PPDS emulacija Isključeno* Uključeno	Podesite štampač tako da prepozna korišćenje PPDS protoka podataka.
Emulacije štampača PS emulacija Isključeno Uključeno*	Podesite štampač tako da prepozna korišćenje PS protoka podataka.
Emulacije štampača Omogući Formsmerge Isključeno* Uključeno	Aktivirajte Formsmerge da biste obrasce čuvali na inteligentnoj jedinici za skladištenje (ISD). Napomena: Štampači mora da ima instaliranu inteligentnu jedinicu za skladištenje.
Emulacije štampača Omogući Prescribe Isključeno* Uključeno	Aktivirajte Prescribe. Napomena: Prescribe licenca mora da bude instalirana.
Emulacije štampača Bezbednost emulatora Vremensko ograničenje stranice 0–60 (60*)	Podesite vremensko ograničenje stranice tokom emulacije.
Emulacije štampača Bezbednost emulatora Resetuj emulator nakon zadatka Isključeno* Uključeno	Resetujte emulator nakon zadatka štampanja.
Emulacije štampača Bezbednost emulatora Onemogućí pristup porukama štampača Isključeno Uključeno*	Onemogućíte pristup poruci štampača tokom emulacije.
Konfiguracija faksa Podrška za slabo napajanje za faks Onemogućí mirovanje Dozvoli mirovanje Automatski*	Podesite faks tako da pređe u režim mirovanja svaki put kada štampač utvrdi da mora.
Konfiguracija faksa Lokacija za skladištenje faksova NAND Disk*	Podesite lokaciju za čuvanje svih faksova. Napomena: Ova stavka menija se pojavljuje samo kada je instaliran ISD.
Napomena: Zvezdica (*) pored vrednosti ukazuje na podrazumevanu fabričku vrednost.	

Stavka menija	Opis
Konfiguracija štampanja Izoštavanje fonta 0–150 (24*)	Podesite veličinu tačke teksta ispod koje se prilikom štampanja podataka fontova koriste ekrani visoke frekvencije. Na primer, ako je vrednost 24, svi fontovi veličine 24 ili manje koriste ekrane visoke frekvencije.
Konfiguracija štampanja Gustina štampe Onemogućeno 1-5 (3*)	Podesite gustinu tonera za štampanje dokumenata.
Konfiguracija štampanja Gustina kopiranja Onemogućeno 1-5 (3*)	Podesite gustinu tonera za kopiranje dokumenata.
Operacije uređaja Tihi režim Isključeno* Uključeno	Prebacite štampač u tihi režim. Napomena: Omogućavanje ove postavke usporava sveukupni rad štampača.
Operacije uređaja Meniji table Isključeno Uključeno*	Omogućava pristup menijima štampača sa kontrolne table.
Operacije uređaja Bezbedni režim Isključeno* Uključeno	Podesite štampač tako da radi u specijalnom režimu, u kojem pokušava da pruži što je više moguće funkcija, uprkos poznatim problemima. Na primer, kada je podešeno na Uključeno, a motor za dvostrano štampanje ne funkcioniše, štampač dokumente štampa jednostrano, čak i ako je za zadatak podešeno dvostrano štampanje.
Operacije uređaja Minimalna memorija za kopiranje 20 MB* 30 MB 50 MB 80 MB 100 MB	Podesite najmanju količinu memorije za čuvanje zadataka kopiranja.
Operacije uređaja Obriši prilagođeni status	Obrišite korisnički definisane niske za prilagođene poruke Podrazumevano ili Alternativno.
Operacije uređaja Obriši sve daljinski instalirane poruke	Obrišite poruke koje su daljinski instalirane.
Operacije uređaja Automatski prikaži ekrane sa greškama Isključeno Uključeno*	Prikažite postojeće poruke grešaka na ekranu nakon što štampač ostane neaktivan na početnom ekranu u određenom trajanju.
Napomena: Zvezdica (*) pored vrednosti ukazuje na podrazumevanu fabričku vrednost.	

Stavka menija	Opis
Operacije uređaja Poštuj orijentaciju prilikom kopiranja sa brzom putanjom Isključeno* Uključeno	Omogućite štampaču da koristi postavku orijentacije u meniju Kopiranje prilikom slanja brzih zadataka kopiranja.
Konfiguracija aplikacija LES aplikacije Isključeno Uključeno*	Omogućite Lexmark Embedded Solutions (LES) aplikacije.
Konfiguracija skenera Ručna registracija skenera Odštapaj brzi test	Odštapajte stranicu za brzo testiranje. Napomena: Proverite da li su margine na stranici za testiranje iste sa svih strana. Ako nisu, morate da resetujete margine štampača.
Konfiguracija skenera Ručna registracija skenera Registracija prednjeg ADF-a Registracija zadnjeg ADF-a Registracija ravne ploče	Ručno registrujte ravnu ploču i ADF nakon zamene automatskog ulagača dokumenata, stakla skenera ili table kontrolera.
Konfiguracija skenera Brisanje ivica Obriši ivicu ravne ploče (3*) ADF – brisanje ivice (3*)	Podesite veličinu u milimetrima za oblast na kojoj se ne štampa za zadatak skeniranja pomoću automatskog ulagača dokumenata ili ravne ploče.
Konfiguracija skenera Onemogućiti skener Ne* Da Samo automatski ulagač	Onemogućite skener kada ne funkcioniše ispravno.
Konfiguracija skenera Tiff redosled bajtova CPU Endianness* Little Endian Big Endian	Podesite redosled bajtova za rezultat skeniranja u formatu TIFF.
Konfiguracija skenera Tačan broj Tiff redova po traci Uključeno* Isključeno	Podesite vrednost oznake RowsPerStrip rezultata skeniranja u formatu TIFF.
Napomena: Zvezdica (*) pored vrednosti ukazuje na podrazumevanu fabričku vrednost.	

Brisanje na kraju radnog veka

Stavka menija	Opis
Brisanje na kraju radnog veka Poslednje spasavanje memorije Poslednje brisanje ISD	Prikažite informacije samo za čitanje o poslednjem brisanju memorije štampača ili jedinice za skladištenje. Napomena: Poslednje brisanje ISD se pojavljuje samo kada je instalirana inteligentna jedinica za skladištenje.

Stavka menija	Opis
Brisanje na kraju radnog veka Spasi sve informacije u postojanu memoriju Obriši sve postavke štampača i mreže Obriši sve aplikacije i postavke aplikacija Obriši sve prečice i postavke prečica Obriši inteligentnu jedinicu za skladištenje	Obrišite sve informacije iz postojeane memorije i sa jedinice za skladištenje. Napomena: Obriši inteligentnu jedinicu za skladištenje se pojavljuje samo kada je instalirana inteligentna jedinica za skladištenje.

O ovom štampaču

Stavka menija	Opis
Oznaka sredstva	Navedite identitet štampača. Maksimalna dužina je 32 znaka.
Lokacija štampača	Naveli lokaciju štampača. Maksimalna dužina je 63 znaka.
Obratite se	Navedite kontakt informacije za štampač. Maksimalna dužina je 63 znaka.
Verzija firmvera	Prikažite verziju firmvera instaliranu na štampaču.
Mašina	Prikažite broj mašine štampača.
Serijski broj	Prikažite serijski broj štampača.
Izvezi konfiguracionu datoteku na USB	Izvezite konfiguracionu datoteku na fleš uređaj.
Izvezi komprimovane evidencije na USB	Izvezite komprimovane datoteke evidencije na fleš uređaj.
Pošalji evidenciju	Šaljite informacije o upotrebi štampača kompaniji Lexmark.

Štampaj

Raspored

Stavka menija	Opis
Strane 1-strano* 2-strano	Navedite da li treba štampati samo sa jedne ili sa obe strane papira.
Druga strana Duga ivica* Kratka ivica	Odredite koja strana papira se povezuje kada se obavlja dvostrano štampanje. Napomena: U zavisnosti od izabrane opcije, štampač automatski pomera otisak na svakoj stranici kako bi zadatak bio pravilno povezan.
Prazne stranice Štampanje Nemoj štampati*	Štampajte prazne stranice iz zadatka štampe.
Upari Isključeno [1,1,1,2,2,2] Uključeno [1,2,1,2,1,2]*	Složite stranice zadatka štampe određenim redosledom, naročito pri štampanju više primeraka zadatka.
Napomena: Zvezdica (*) pored vrednosti ukazuje na podrazumevanu fabričku postavku.	

Stavka menija	Opis
Listovi separatora Ništa* Između kopija Između zadataka Između stranica	Umećite prazne listove separatora prilikom štampanja.
Izvor listova separatora Fioka [x] (1*) MP ulagač	Navedite izvor papira za list separatora.
Stranica po strani Isključeno* 2 stranice po strani 3 stranice po strani 4 stranice po strani 6 stranice po strani 9 stranice po strani 12 stranice po strani 16 stranice po strani	Štampajte više slika na jednom listu papira.
Redosled stranica po strani Horizontalno* Obrnuto horizontalno Vertikalno Obrnuto vertikalno	Navedite pozicioniranje više slika pri upotrebi opcije Stranica po strani. Napomena: Pozicioniranje zavisi od broja slika i njihove orijentacije.
Orijentacija stranica po strani Automatski* Položeno Uspravno	Navedite orijentaciju dokumenta sa više stranica pri upotrebi opcije Stranica po strani.
Ivica stranica po strani Ništa* Puna	Odštampajte ivicu oko svake slike pri upotrebi opcije Stranica po strani.
Kopije 1-9999 (1*)	Navedite broj kopija za svaki zadatak štampe.
Oblast štampanja Normalno* Cela stranica	Podesite oblast štampanja na listu papira.
Napomena: Zvezdica (*) pored vrednosti ukazuje na podrazumevanu fabričku postavku.	

Podešavanje

Stavka menija	Opis
Jezik štampača PCL emulacija PS emulacija*	Podesite jezik štampača. Napomena: Podešavanje podrazumevanog jezika štampača ne sprečava softverski program da šalje zadatke štampe koji koriste drugi jezik štampača.
Napomena: Zvezdica (*) pored vrednosti ukazuje na podrazumevanu fabričku vrednost.	

Stavka menija	Opis
Zadatak na čekanju Isključeno* Uključeno	Zadržite zadatke štampe koji zahtevaju potrošni materijal kako bi bilo moguće štampanje zadataka koji ne zahtevaju potrošni materijal koji nedostaje. Napomena: Ova stavka menija se pojavljuje samo kada je instalirana inteligentna jedinica za skladištenje (ISD).
Istek vremena zadržavanja zadatka 0–255 (30*)	Podesite vreme u sekundama tokom kojeg štampač čeka na intervenciju korisnika pre nego što zadrži zadatke za koje su potrebni nedostupni resursi. Napomena: Ova stavka menija se pojavljuje samo kada je instaliran ISD.
Odredište za preuzimanje RAM* Disk	Izaberite gde će se čuvati svi trajni resursi koji su preuzeti na štampač. Napomena: Ova stavka menija se pojavljuje samo kada je instaliran ISD.
Ušteda resursa Isključeno* Uključeno	Odredite kako štampač postupa sa preuzetim resursima kada primi zadatak koji zahteva više memorije nego što je dostupno. Napomene: <ul style="list-style-type: none"> • Kada je podešeno na Isključeno, štampač čuva preuzete resurse samo dok se ne ukaže potreba za memorijom. Brišu se resursi koji su povezani sa neaktivnim jezikom štampača. • Kada je podešeno na Uključeno, štampač čuva sve preuzete trajne resurse za sve jezike. Kada je neophodno, štampač prikazuje poruke o punoj memoriji umesto da briše trajne resurse.
Raspored štampanja svega Azbučno* Prvo najnovije Prvo najstarije	Navedite redosled kada odaberete da odštampate sve zadržane i poverljive zadatke. Napomena: Ova stavka menija se pojavljuje samo kada je instaliran ISD.
Napomena: Zvezdica (*) pored vrednosti ukazuje na podrazumevanu fabričku vrednost.	

Kvalitet

Stavka menija	Opis
Rezolucija štampanja 600 tpi* 1200 kval. slike 2400 kval. slike 1200 tpi 300 tpi	Podesite rezoluciju za otiske.
Zatamnjenost tonera 1–10 (8*)	Odredite osvetljenost ili zatamnjenost slika sa tekstom.
Poluton Normalno* Detalji	Poboljšajte otiske tako da imaju glatkije linije i oštrije ivice.
Napomena: Zvezdica (*) pored vrednosti ukazuje na podrazumevanu fabričku vrednost.	

Računovodstvo zadataka

Stavka menija	Opis
Računovodstvo zadataka Isključeno* Uključeno	Podesite štampač tako da kreira evidenciju zadataka štampe koje prima. Napomena: Ova stavka menija se pojavljuje samo kada je instalirana inteligentna jedinica za skladištenje (ISD).
Učestanost evidencije računovodstva Svakodnevno Nedeljno Mesečno*	Navedite koliko često štampač kreira datoteku evidencije.
Radnja za evidenciju na kraju učestanosti Ništa* Pošalji trenutnu evidenciju e-poštom Pošalji trenutnu evidenciju e-poštom i izbriši je Objavi trenutnu evidenciju Objavi i izbriši trenutnu evidenciju	Navedite kako štampač reaguje kada istekne prag učestanosti. Napomena: Vrednost definisana za Učestalost evidencije računovodstva određuje kada se ova radnja aktivira.
Evidentiraj nivo blizu punog Isključeno Uključeno (5)*	Odredite maksimalnu veličinu datoteke evidencije pre nego što štampač izvrši radnju evidentiranja nivoa blizu punog. Napomena: Ova stavka menija se pojavljuje samo kada je instaliran ISD.
Radnja evidentiranja nivoa blizu punog Ništa* Pošalji trenutnu evidenciju e-poštom Pošalji trenutnu evidenciju e-poštom i izbriši je Pošalji najstariju evidenciju e-poštom i izbriši je Objavi trenutnu evidenciju Objavi i izbriši trenutnu evidenciju Objavi najstariju evidenciju i izbriši je Izbriši trenutnu evidenciju Izbriši najstariju evidenciju Izbriši sve osim trenutne Izbriši svu evidenciju	Navedite kako štampač reaguje kada je ISD skoro pun. Napomena: Vrednost koja je definisana za Evidentiraj nivo blizu punog određuje kada se aktivira ova radnja.
Radnja evidentiranja za puno Ništa* Pošalji trenutnu evidenciju e-poštom i izbriši je Pošalji najstariju evidenciju e-poštom i izbriši je Objavi i izbriši trenutnu evidenciju Objavi najstariju evidenciju i izbriši je Izbriši trenutnu evidenciju Izbriši najstariju evidenciju Izbriši sve osim trenutne Izbriši svu evidenciju	Navedite kako štampač reaguje kada iskorišćenost ISD-a dostigne maksimalno ograničenje (100 MB).
URL za objavljivanje evidencije	Navedite gde štampač objavljuje evidenciju računovodstva zadataka.
Napomena: Zvezdica (*) pored vrednosti ukazuje na podrazumevanu fabričku vrednost.	

Stavka menija	Opis
E-adresa za slanje evidencija	Navedite e-adresu na koju štampač šalje evidenciju računovodstva zadataka.
Prefiks datoteke evidencije	Odredite prefiks za datoteke evidencije. Napomena: Trenutno ime hosta definisano u meniju TCP/IP koristi se kao podrazumevani prefiks za datoteku evidencije.
Napomena: Zvezdica (*) pored vrednosti ukazuje na podrazumevanu fabričku vrednost.	

PDF

Stavka menija	Opis
Uklopi na veličinu Isključeno* Uključeno	Uklopite sadržaj stranice na izabranu veličinu papira.
Beleške Štampanje Nemoj štampati*	Navedite da li želite da se štampaju beleške sa PDF dokumentom.
Odštampaj PDF grešku Isključeno Uključeno*	Omogući štampanje PDF greške.
Napomena: Zvezdica (*) pored vrednosti ukazuje na podrazumevanu fabričku postavku.	

PostScript

Stavka menija	Opis
Odštampaj PS grešku Isključeno* Uključeno	Odštampajte stranicu koja opisuje PostScript® grešku. Napomena: Kada dođe do greške, zaustavlja se obrada zadatka, štampač štampa poruku o grešci, a ostatak zadatka štampe se odbacuje.
Najmanja širina linije 1–30 (2*)	Podesite najmanju širinu linije. Napomena: Zadaci koji se štampaju pri 1200 tpi direktno koriste ovu vrednost.
Režim zaključanog PS pokretanja Isključeno Uključeno*	Onemogućite datoteku SysStart.
Prioritet fontova Lokalni* Fleš/disk	Odredite redosled pretraživanja fontova. Napomene: <ul style="list-style-type: none"> Lokalni podešava štampač tako da željeni font potraži u svojoj memoriji pre nego što pretraži inteligentnu jedinicu za skladištenje (ISD). Fleš/disk podešava štampač tako da željeni font potraži na ISD pre nego što pretraži svoju memoriju. Ova stavka menija se pojavljuje samo kada je instaliran ISD.
Napomena: Zvezdica (*) pored vrednosti ukazuje na podrazumevanu fabričku vrednost.	

Stavka menija	Opis
Istek vremena čekanja Isključeno Uključeno* (40 sekundi)	Omogućite štampaču tako da sačeka podatke pre nego što otkáže zadatak štampe.
Napomena: Zvezdica (*) pored vrednosti ukazuje na podrazumevanu fabričku vrednost.	

PCL

Stavka menija	Opis
Ime fonta [Lista dostupnih fontova] (Courier*)	Izaberite font iz navedenog izvora.
Skup simbola [Lista dostupnih skupova simbola] (10U PC-8*)	Navedite skup simbola za svako ime fonta. Napomena: Skup simbola predstavlja grupu slovnih i numeričkih znakova, znakova interpunkcije i specijalnih simbola. Skupovi simbola podržavaju različite jezike ili specifične programe poput matematičkih simbola za naučni tekst.
Visina 0,08-100,00 (10,00*)	Navedite visinu za fiksne ili neproporcionalne fontove. Napomena: Visina se odnosi na broj znakova sa fiksnim razmakom u horizontalnom inču tipa.
Položaj Uspravno* Položeno Obrnuto uspravno Obrnuto položeno	Navedite orijentaciju teksta i grafike na stranici.
Linija po stranici 1-255	Navedite broj redova teksta za svaku stranicu odštampanu putem PCL® strima podataka. Napomene: <ul style="list-style-type: none"> Ova stavka menija aktivira vertikalni prered koji omogućava štampanje izabranog broja redova između podrazumevanih margina stranice. 60 je podrazumevana fabrička postavka za SAD. 64 je međunarodna podrazumevana fabrička postavka.
PCL5 najmanja širina linije 1-30 (2*)	Podesite najmanju polaznu širinu linije. Napomena: Zadaci koji se štampaju pri 1200 tpi direktno koriste ovu vrednost.
PCLXL najmanja širina linije 1-30 (2*)	
A4 širina 198 mm* 203 mm	Podesite širinu logičke stranice na papiru formata A4. Napomena: Logička stranica je prostor na fizičkoj stranici na koji se štampaju podaci.
Auto CR posle LF Isključeno* Uključeno	Podesite štampač tako da umetne znak za početak reda nakon komande za prelazak u novi red. Napomena: Znak za početak reda je mehanizam koji štampaču daje naredbu da premesti pokazivač na početak trenutnog reda.
Napomena: Zvezdica (*) pored vrednosti ukazuje na podrazumevanu fabričku vrednost.	

Stavka menija	Opis
Auto LF posle CR Isključeno* Uključeno	Podesite štampač tako da pređe na novi red nakon komande za znak za početak reda.
Ponovo numeriši fioku Dodeli MP ulagač Dodeli fioku [x] Dodeli ručni papir Dodeli ručnu kovertu	Konfigurirate štampač tako da radi sa drugim upravljačkim programom za štampu ili prilagođenom aplikacijom koja koristi drugačiji skup osnovnih zadataka za traženje željenog izvora papira. Odaberite neku od sledećih opcija: Isključeno* – Štampač koristi podrazumevane fabričke dodele izvora papira. Nijedno – Izvor papira ignoriše komandu Izaberi ulagač papira. 0–199 – Izaberite numeričku vrednost da biste dodelili prilagođenu vrednost izvoru papira.
Ponovo numeriši fioku Prikaži fabričke podrazumevane vrednosti	Pogledajte fabričke podrazumevane vrednosti dodeljene svakom izvoru papira.
Ponovo numeriši fioku Vrati podrazumevano	Vratite brojeve fioka na podrazumevane fabričke vrednosti.
Istek vremena štampanja Onemogućeno Omogućeno*	Podesite štampač tako da prekine zadatak štampe nakon određenog perioda mirovanja u sekundama. Napomena: Vreme isteka štampanja se prikazuje samo kada je omogućena opcija Istek vremena štampanja.
Vreme isteka štampanja 1-255 (90*)	
Napomena: Zvezdica (*) pored vrednosti ukazuje na podrazumevanu fabričku vrednost.	

Slika

Stavka menija	Opis
Automatsko uklapanje Uključeno Isključeno*	Izaberite najbolju moguću veličinu papira i orijentaciju za sliku. Napomena: Kada je podešeno na Uključeno, ova stavka menija zamenjuje postavke razmere i orijentacije za sliku.
Invertuj Isključeno* Uključeno	Invertovali dvotonske monohromatske slike. Napomena: Ova stavka menija se ne odnosi na formate slika GIF i JPEG.
Promena razmere Pričvrsti gore levo Najbolje uklapanje* Pričvrsti u centru Uklopi širinu/visinu Uklopi visinu Uklopi širinu	Podesite sliku tako da stane u oblast za štampu. Napomena: Kada je Automatsko uklapanje podešeno na Uključeno, Promena razmere se automatski podešava na Najbolje uklapanje.
Napomena: Zvezdica (*) pored vrednosti ukazuje na podrazumevanu fabričku postavku.	

Stavka menija	Opis
Položaj Uspravno* Položeno Obrnuto uspravno Obrnuto položeno	Navedite orijentaciju teksta i grafike na stranici.
Napomena: Zvezdica (*) pored vrednosti ukazuje na podrazumevanu fabričku postavku.	

Papir

Konfiguracija fioka

Stavka menija	Opis
Podrazumevani izvor Fioka [x] (1*) Višenamenski ulagač Ručno ulaganje papira Ručno ulaganje koverta	Podesite izvor papira za sve zadatke štampe.
Veličina/tip papira Fioka [x] Višenamenski ulagač Ručno ulaganje papira Ručno ulaganje koverta	Navedite veličinu papira ili tip papira koji je ubačen u svaki od izvora.
Zamena za veličinu Isključeno Letter/A4 Sve navedeno*	Podesite štampač tako da zameni navedenu veličinu papira ako tražena veličina nije ubačena ni u jedan izvor. Napomene: <ul style="list-style-type: none"> • Opcija Isključeno daje upit korisniku da ubaci potrebnu veličinu papira. • Sve navedeno omogućava sve raspoložive zamene.
Konfiguriši MP Kaseta* Ručno Prvo	Odredite ponašanje višenamenskog ulagača. Napomene: <ul style="list-style-type: none"> • Kaseta konfiguriše višenamenski ulagač kao automatski izvor papira. • Ručno podešava višenamenski ulagač tako da se koristi samo za zadatke štampe sa ručnim uvlačenjem. • Prvo konfiguriše višenamenski ulagač kao primarni izvor papira.
Napomena: Zvezdica (*) pored vrednosti ukazuje na podrazumevanu fabričku postavku.	

Konfiguracija medija

Univerzalno podešavanje

Stavka menija	Opis
Merne jedinice Inči Milimetri	Navedite mernu jedinicu za univerzalni papir. Napomena: Inči je podrazumevana fabrička postavka za SAD fabrička postavka za SAD. Milimetri je međunarodna podrazumevana fabrička postavka.
Širina uspravnog položaja 3,90-14,17 inča (8,50*) 99-360 mm (216*)	Podesite širinu uspravnog položaja za univerzalni papir.
Visina uspravnog položaja 3,90-14,17 inča (14*) 99-360 mm (356*)	Podesite visinu uspravnog položaja za univerzalni papir.
Smer ulaganja Kratka ivica* Duga ivica	Podesite štampač tako da uzima papir iz pravca kratke ivice ili dugačke ivice. Napomena: Dugačka ivica se pojavljuje samo kada je najduža ivica kraća od maksimalne podržane širine.
Napomena: Zvezdica (*) pored vrednosti ukazuje na podrazumevanu fabričku postavku.	

Prilagođene veličine skeniranja

Stavka menija	Opis
Prilagođena veličina skeniranja [x] Ime veličine skeniranja Širina 1–8,5 inča (8,5*) 25,4–215,9 mm (215,9*) Visina 1–25 inča (11*) 25,4–635 mm (279,4*) Položaj Uspravno* Položeno 2 skeniranja po strani Isključeno* Uključeno	Dodelite ime veličine skeniranja i konfigurirajte postavke skeniranja.

Tipovi medija

Stavka menija	Opis
Obični papir Tvrdi papir Reciklirani Nalepnice Za pisanje Koverta Gruba koverta Memorandum Unapred odštampani Papir u boji Svetlo Teški Grubi/pamučni papir Prilagođeni tip [X]	Navedite teksturu, težinu i orijentaciju ubačenog papira.

Kopiraj

Podrazumevane vrednosti kopiranja

Stavka menija	Opis
Tip sadržaja Tekst Tekst/fotografija* Fotografija Grafika	Poboljšajte izlazni rezultat na osnovu sadržaja originalnog dokumenta.
Strane 1-strano na 1-strano* 1-strano na 2-strano 2-strano na 1-strano 2-strano na 2-strano	Navedite ponašanje skeniranja na osnovu originalnog dokumenta.
Listovi separatora Ništa* Između kopija Između zadataka Između stranica	Navedite da li želite da se prilikom štampanja umeću prazni listovi separatora.
Izvor listova separatora Fioka [x] (1*) Višenamenski ulagač	Navedite izvor papira za list separatora.
Napomena: Zvezdica (*) pored vrednosti ukazuje na podrazumevanu fabričku vrednost.	

Stavka menija	Opis
Stranica po strani Isključeno* 2 uspravne stranice 4 uspravne stranice 2 položene stranice 4 položene stranice	Navedite broj slika koje se štampaju na jednoj strani lista papira.
Štampaj ivice stranice Isključeno* Uključeno	Postavite ivicu oko svake slike kada štampate više stranica na strani.
Upari Isključeno [1,1,1,2,2,2] Uključeno [1,2,1,2,1,2]*	Štampajte više kopija uzastopno.
Veličina za „Kopiraj sa“ [Lista veličina papira]	Podesite veličinu papira originalnog dokumenta. Napomena: Letter je podrazumevana fabrička postavka za SAD fabrička postavka za SAD. A4 je međunarodna podrazumevana fabrička postavka.
Izvor za „Kopiraj u“ Fioka [x] (1*) Višenamenski ulagač Automatsko podudaranje veličine	Navedite izvor papira za zadatak kopiranja.
Zatamnjenost 1 do 9 (5*)	Podesite zatamnjenost skenirane slike.
Broj kopija 1-9999 (1*)	Navedite broj kopija.
Zaglavlje/podnožje Levo zaglavlje Srednje zaglavlje Desno zaglavlje Levo podnožje Srednje podnožje Desno podnožje	Odredite informacije o zaglavlju ili podnožju za skeniranu sliku.
Napomena: Zvezdica (*) pored vrednosti ukazuje na podrazumevanu fabričku vrednost.	

Napredna izrada slika

Stavka menija	Opis
Kontrast Najbolje za sadržaj* 0–5	Odredite kontrast za skeniranu sliku.
Uklanjanje pozadine Nivo (0*)	Uklonite boju pozadine ili šum na slici iz originalnog dokumenta.
Automatsko centriranje Isključeno* Uključeno	Poravnajte sadržaj na sredini stranice.
Napomena: Zvezdica (*) pored vrednosti ukazuje na podrazumevanu fabričku vrednost.	

Stavka menija	Opis
Skeniraj od ivice do ivice Isključeno* Uključeno	Skenirajte originalni dokument od jedne ivice do druge.
Napomena: Zvezdica (*) pored vrednosti ukazuje na podrazumevanu fabričku vrednost.	

Administratorske kontrole

Stavka menija	Opis
Dozvoli prioritetne kopije Isključeno Uključeno*	Prekinite zadatak štampanja radi izrade kopija.
Prilagođeni zadatak skeniranja Isključeno* Uključeno	Podesite štampač tako da skenira prvi skup originalnih dokumenata pomoću određenih postavki, a da zatim skenira sledeći skup pomoću istih ili drugačijih postavki. Napomena: Ova stavka menija se pojavljuje samo kada je instalirana inteligentna jedinica za skladištenje (ISD).
Dozvoli čuvanje kao prečice Isključeno Uključeno*	Sačuvajte postavke kopiranja kao prečicu.
Uzorak kopije Isključeno* Uključeno	Odštamajte uzorak kopije da biste proverili kvalitet pre štampanja preostalih kopija. Napomena: Ova stavka menija se pojavljuje samo kada je instaliran ISD.
Napomena: Zvezdica (*) pored vrednosti ukazuje na podrazumevanu fabričku vrednost.	

Faks

Podrazumevane vrednosti faksa

Režim faksa

Stavka menija	Opis
Režim faksa Faks* Server faksova Onemogućeno	Izaberite režim faksa.

Podešavanje faksa

Opšte postavke faksa

Stavka menija	Opis
Ime faksa	Navedite ID faksa.
Napomena: Zvezdica (*) pored vrednosti ukazuje na podrazumevanu fabričku vrednost.	

Stavka menija	Opis
Broj faksa	Navedite broj faksa.
ID faksa Ime faksa Broj faksa*	Podesite ID faksa koji će se koristiti tokom razmene faksova.
Omogući ručno slanje faksa Isključeno* Uključeno	Uključite funkciju ručnog faksa u štampaču. Napomene: <ul style="list-style-type: none"> • Ova stavka menija zahteva splitter za liniju i telefonsku slušalicu. • Koristite standardnu telefonsku liniju za odgovaranje na dolazne zadatke faksa i biranje broja za faks. • Da biste direktno izabrali funkciju za ručni faks, dodirnite # i 0 na tastaturi.
Memorija u upotrebi Sav prijem Većina prijema Jednako* Većina slanja Svo slanje	Podesite količinu interne memorije štampača koja se odvaja za razmenu faksova. Napomena: Ova stavka menija sprečava stanja memorijskog bafera i neuspešne faksove.
Otkazi faksove Dozvoli* Nemoj da dozvoliš	Otkazite odlazne ili dolazne faksove.
Maskiranje broja faksa Isključeno* Sleva Zdesna	Navedite format za maskiranje broja odlaznog faksa.
Cifre za maskiranje 0-58 (0*)	Navedite broj cifara koje se maskiraju u broju odlaznog faksa.
Omogući detekciju povezane linije Isključeno Uključeno*	Utvrđite da li je telefonska linija povezana na štampač. Napomena: Događaji se odmah otkrivaju.
Omogući detekciju pogrešno povezane ulazne linije Isključeno Uključeno*	Utvrđite da li je telefonska linija povezana na odgovarajući port na štampaču. Napomena: Događaji se odmah otkrivaju.
Omogući podršku za zauzetost linije Isključeno Uključeno*	Utvrđite da li telefonsku liniju koristi drugi uređaj poput drugog telefona na istoj liniji. Napomena: Događaji se odmah otkrivaju.
Optimizuj kompatibilnost faksa	Konfigurirajte funkciju faksa štampača za optimalnu kompatibilnost sa drugim faks mašinama.
Napomena: Zvezdica (*) pored vrednosti ukazuje na podrazumevanu fabričku vrednost.	

Stavka menija	Opis
Prenos faksa T.38 Analogni G.711 etherFAX	Podesite metod prenosa faksa. Napomena: Ova stavka menija pojavljuje se samo ako je štampaču instaliran skup licenci za etherFAX ili Faks preko IP protokola (FoIP).
Napomena: Zvezdica (*) pored vrednosti ukazuje na podrazumevanu fabričku vrednost.	

Postavke HTTPS faksa

Napomena: Ovaj meni se pojavljuje samo ako je Prenos faksa podešeno na etherFAX.

Stavka menija	Opis
HTTPS URL usluge	Navedite URL usluge etherFAX.
HTTPS proksi	Navedite URL proksi servera.
Korisnik HTTPS proksija	Navedite korisničko ime i lozinku za proksi server.
Lozinka za HTTPS proksi	
Šifrovanje za slanje faksa Onemogućeno Omogućeno* Potrebno	Omogućite šifrovanje za odlazne faksove.
Šifrovanje za prijem faksa Onemogućeno Omogućeno* Potrebno	Omogućite šifrovanje za dolazne faksove.
Status HTTPS faksa	Prikažite status etherFAX komunikacije.
Napomena: Zvezdica (*) pored vrednosti ukazuje na podrazumevanu fabričku vrednost.	

Postavke slanja faksa

Stavka menija	Opis
Rezolucija Wi-Fi Direct – povezani klijenti* Fino Superfino Ultrafino	Podesite rezoluciju skenirane slike. Napomena: Veća rezolucija produžava vreme slanja faksa i zahteva više memorije.
Originalna veličina [Lista veličina papira] (Mešane veličine*)	Naveli veličinu originalnog dokumenta.
Položaj Uspravno* Položeno	Naveli orijentaciju originalnog dokumenta.
Napomena: Zvezdica (*) pored vrednosti ukazuje na podrazumevanu fabričku vrednost.	

Stavka menija	Opis
Strane Isključeno* Kratka ivica Duga ivica	Navedite orijentaciju originalnog dokumenta kada skenirate obe strane dokumenta.
Tip sadržaja Tekst* Tekst/fotografija Fotografija Grafika	Poboljšajte izlazni rezultat na osnovu sadržaja originalnog dokumenta.
Zatamnjenost 1-9 (5*)	Podesite zatamnjenost skenirane slike.
Iza PABX-a Uključeno Isključeno*	Podesite štampač tako da bira broj faksa bez čekanja na prepoznavanje telefonskog signala. Napomena: Private Automated Branch Exchange (PABX) je telefonska mreža koja omogućava brojevima za jednostruki pristup da ponude više linija spoljnim pozivaocima.
Režim biranja Tonsko* Impulsno	Navedite režim biranja za dolazne ili odlazne faksove.
Napomena: Zvezdica (*) pored vrednosti ukazuje na podrazumevanu fabričku vrednost.	

Napredna izrada slika

Stavka menija	Opis
Balans boja Cijan Crvena -4 do 4 (0*) Magenta – Zelena -4 do 4 (0*) Žuta Plava -4 do 4 (0*)	Podesite intenzitet boje tokom skeniranja.
Kontrast Najbolje za sadržaj* 0 1 2 3 4 5	Podesite kontrast otiska.
Uklanjanje pozadine Nivo -4 do 4 (0*)	Podesite količinu pozadine vidljivu na skeniranoj slici.
Napomena: Zvezdica (*) pored vrednosti ukazuje na podrazumevanu fabričku vrednost.	

Stavka menija	Opis
Skeniraj od ivice do ivice Uključeno Isključeno*	Omogućite skeniranje originalnog dokumenta od ivice do ivice.
Napomena: Zvezdica (*) pored vrednosti ukazuje na podrazumevanu fabričku vrednost.	

Administratorske kontrole

Stavka menija	Opis
Automatsko ponovno biranje 0–9 (5*)	Odredite broj pokušaja ponovnog biranja koje će štampač obaviti pre nego što otkáže slanje faksa na određeno odredište.
Frekvencija ponovnog biranja 1-200 minuta (3*)	Produžite vreme između pokušaja ponovnog biranja da biste povećali verovatnoću uspešnog slanja faksa.
Omogući ECM Uključeno* Isključeno	Aktivirajte Error Correction Mode (ECM) za zadatke faksa. Napomena: ECM detektuje i popravlja greške u procesu slanja faksa koje nastaju usled šuma na telefonskoj liniji i slabog signala.
Omogući skeniranja faksova Uključeno* Isključeno	Kreiranje faksova pomoću skenera štampača.
Iz upravljačkog programa na faks Uključeno* Isključeno	Omogućite da upravljački program za štampu šalje faks.
Dozvoli čuvanje kao prečice Uključeno* Isključeno	Čuvajte brojeve faksa kao prečice na štampaču.
Maks. brzina 33600* 14400 9600 4800 2400	Podesite maksimalnu brzinu za slanje faksa.
Prilagođeni zadatak skeniranja Isključeno* Uključeno	Podrazumevano uključite skeniranje prilagođenih zadataka. Napomena: Ova stavka menija se pojavljuje samo kada je instalirana inteligentna jedinica za skladištenje (ISD).
Pregled skeniranja Isključeno* Uključeno	Prikažite pregled skeniranja na ekranu. Napomena: Ova stavka menija se pojavljuje samo kada je instaliran ISD.
Omogući skeniranja faksova u boji Podrazumevano isključeno* Podrazumevano uključeno Nikad ne koristi Uvek koristi	Omogućite skeniranje u boji za faks.
Napomena: Zvezdica (*) pored vrednosti ukazuje na podrazumevanu fabričku vrednost.	

Stavka menija	Opis
Automatski pretvori faksove u boji u crno-bele faksove Uključeno* Isključeno	Konvertujte sve odlazne faksove u crno-bele.
Potvrdite broj faksa Isključeno* Uključeno	Tražite od korisnika da potvrdi broj faksa.
Prefiks za biranje	Podesite prefiks za biranje.
Pravila prefiksa za biranje	Uspostavite pravilo prefiksa za biranje.
Napomena: Zvezdica (*) pored vrednosti ukazuje na podrazumevanu fabričku vrednost.	

Postavke prijema faksa

Stavka menija	Opis
Zadatak faksa na čekanju Ništa* Toner Toner i potrošni materijal	Uklonite zadatke faksa koji zahtevaju određene nedostupne resurse iz reda za čekanje za štampu.
Zvona do odgovora 1-25 (3*)	Postavite broj zvona pre nego što štampač odgovori na dolazne pozive.
Automatsko smanjivanje Uključeno* Isključeno	Smanjite razmeru dolaznog faksa tako da stane na stranicu.
Izvor papira Fioka [X] Automatski*	Podesite izvor papira za štampanje dolaznih faksova.
Strane Uključeno Isključeno*	Štampajte sa obe strane papira.
Listovi separatora Ništa* Pre zadatka Posle zadatka	Navedite da li želite da se prilikom štampanja umeću prazni listovi separatora.
Izvor listova separatora Fioka [X] (1*)	Navedite izvor papira za list separatora.
Izlazna polica Standardna polica	Navedite izlaznu policu za primljene faksove.
Podnožje faksa Uključeno Isključeno*	Odštampajte informacije o prenosu u dnu svake stranice primljenog faksa.
Napomena: Zvezdica (*) pored vrednosti ukazuje na podrazumevanu fabričku vrednost.	

Stavka menija	Opis
Vremenska oznaka u podnožju faksa Prijem* Štampaj	Odštampajte vremensku oznaku u dnu svake stranice primljenog faksa.
Zadržavanje faksova Režim zadržanog faksa Isključeno* Uvek uključeno Ručno Raspoređeno	Odložite štampanje primljenih faksova do oslobađanja.
Zadržavanje faksova Raspored zadržavanja faksova	Odredite raspored za zadržavanje faksova. Napomena: Ova stavka menija se pojavljuje samo ako je Režim zadržanog faksa podešen na Zakazano.
Napomena: Zvezdica (*) pored vrednosti ukazuje na podrazumevanu fabričku vrednost.	

Administratorske kontrole

Stavka menija	Opis
Omogući prijem faksa Uključeno* Isključeno	Podesite štampač za prijem faksa.
Omogući prijem faksa u boji Uključeno* Isključeno	Podesite štampač za prijem faksa u boji.
Omogući ID pozivaoca Uključeno* Isključeno	Prikažite informacije o ID-u pozivaoca za dolazni poziv na ekranu štampača.
Blokiraj faks bez imena Uključeno Isključeno*	Blokiranje dolaznih faksova bez ID-a faksa.
Lista zabranjenih faksova Dodaj zabranjeni faks	Navedite brojeve telefona koje želite da blokirate.
Odgovori na Sva zvona* Samo jedno zvono Samo dva zvona Samo tri zvona Samo jedno ili dva zvona Samo jedno ili tri zvona Samo dva ili tri zvona	Podesite prepoznatljivi šablon zvona za dolazni faks.
Automatski odgovori Uključeno* Isključeno	Podesite štampač tako da automatski štampa faks.
Napomena: Zvezdica (*) pored vrednosti ukazuje na podrazumevanu fabričku vrednost.	

Stavka menija	Opis
Kôd ručnog odgovora 0-9 (9*)	Ručno unesite kôd na tastaturi telefona da biste započeli prijem faksa. Napomene: <ul style="list-style-type: none"> • Ova stavka menija se pojavljuje samo kada štampač deli liniju sa telefonom. • Ova stavka menija se pojavljuje samo kada štampač podesite za ručni prijem faksa.
Prosleđivanje faksa Štampaj* Odštampaj i prosledi Prosledi	Navedite da li se prosleđuje primljeni faks.
Prosledi do Odredište 1 Odredište 2	Navedite gde se prosleđuju primljeni faksovi. Napomena: Ova stavka menija pojavljuje se samo kada je Prosleđivanje faksa podešeno na Odštampaj i prosledi ili Prosledi.
Maks. brzina 33600* 14400 9600 4800 2400	Podesite maksimalnu brzinu za prosleđivanje faksa.
Napomena: Zvezdica (*) pored vrednosti ukazuje na podrazumevanu fabričku vrednost.	

Naslovna stranica faksa

Stavka menija	Opis
Naslovna stranica faksa Podrazumevano isključeno* Podrazumevano uključeno Nikad ne koristi Uvek koristi	Konfigurirate postavke za naslovnu stranicu faksa.
Uključi polje Za Isključeno* Uključeno	
Uključi polje Od Isključeno* Uključeno	
Od	
Uključi polje Poruka Isključeno* Uključeno	
Poruka:	
Uključi logotip Isključeno* Uključeno	
Uključi podnožje [x] Isključeno* Uključeno	
Podnožje [x]	
Napomena: Zvezdica (*) pored vrednosti ukazuje na podrazumevanu fabričku vrednost.	

Postavke evidencije faksa

Stavka menija	Opis
Učestanost evidencije prenosa Uvek* Nikada Samo za grešku	Navedite koliko često štampač kreira evidenciju prenosa.
Radnja evidencije prenosa Štampaj Isključeno Uključeno* E-pošta Isključeno* Uključeno	
Napomena: Zvezdica (*) pored vrednosti ukazuje na podrazumevanu fabričku vrednost.	

Stavka menija	Opis
Primi evidenciju grešaka Nikada ne šampaj* Odšampaj za grešku	Odšampajte evidenciju za neuspješne prijeme faksa.
Automatski šampaj evidenciju Uključeno* Isključeno	Šampajte svu aktivnost u vezi sa faksom.
Evidencija izvora papira Fioka [x] (1*)	Navedite izvor papira za šampanje evidencije.
Prikaz evidencija Ime udaljenog faksa* Birani broj	Identifikujte pošiljaoca po imenu udaljenog faksa ili broju faksa.
Omogući evidenciju zadatka Uključeno* Isključeno	Prikažite pregled svih zadataka faksa.
Omogući evidenciju poziva Uključeno* Isključeno	Prikažite sažetak istorije poziva za faks.
Evidentiraj izlaznu policu Standardna polica*	Navedite izlaznu policu za odšampane evidencije.
Napomena: Zvezdica (*) pored vrednosti ukazuje na podrazumevanu fabričku vrednost.	

Postavke zvučnika

Stavka menija	Opis
Režim zvučnika Uvek isključeno* Uvek uključeno Uključeno do povezivanja	Podesite režim zvučnika za faks.
Jačina zvuka zvučnika Nisko* Visoko	Podesite jačinu zvuka zvučnika za faks.
Jačina zvuka zvona Isključeno* Uključeno	Omogućite jačinu zvuka zvona.
Napomena: Zvezdica (*) pored vrednosti ukazuje na podrazumevanu fabričku vrednost.	

VoIP postavke

Stavka menija	Opis
VoIP protokol SIP* H.323	Podesite Voice over Internet Protocol (VoIP) protokol.
STUN server	Navedite STUN server da biste zaobišli zaštitni zid.
Napomena: Zvezdica (*) pored vrednosti ukazuje na podrazumevanu fabričku vrednost.	

Stavka menija	Opis
Nametni režim faksa Isključeno Uključeno*	Prebacite VoIP mrežni prolaz sa analognog na T.38 na početku faks poziva.
Kašnjenje nametnutog režima faksa 0–15 (7*)	Podesite interval kašnjenja u sekundama za slanje druge pozivnice za Nametni režim faksa.
Napomena: Zvezdica (*) pored vrednosti ukazuje na podrazumevanu fabričku vrednost.	

SIP postavke

Stavka menija	Opis
Proksi	Navedite IP adresu sistema koji konvertuje broj telefona u IP adresu na koju se šalje faks.
Registar domena	Navedite naziv ili IP adresu sistema koji obavlja registraciju Session Initiation Protocol (SIP) klijenata.
Korisnik	Navedite ime korisnika za SIP.
Lozinka	Navedite lozinku koja se koristi za registraciju kod SIP registratora.
ID za potvrdu identiteta	Korisničko ime koje se koristi prilikom registracije. Napomena: Ako postavka ID za potvrdu identiteta nije podešena, postavka koristi korisničko ime iz polja Korisnik.
Prenos za registraciju UDP* TCP	Podesite tip SIP prenosa za registraciju.
Prenos za dolazne pozive UDP* TCP UDP i TCP	Podesite tip SIP prenosa za dolazne pozive.
Prenos za odlazne pozive UDP* TCP	Podesite tip SIP prenosa za odlazne pozive.
Odlazni proksi	Navedite odlazni proksi za prosleđivanje kompletne SIP komunikacije.
Obratite se	Navedite ime kontakta za SIP.
Oblast	Navedite naziv oblasti za SIP. Napomena: Ako ne podesite postavku Oblast, postavka koristi ime za Kontakt umesto toga.
Status SIP registracije	Prikažite status SIP registracije.
Napomena: Zvezdica (*) pored vrednosti ukazuje na podrazumevanu fabričku vrednost.	

H.323 postavke

Stavka menija	Opis
Mrežni prolaz	Navedite IP adresu H.323 mrežnog prolaza.
Čuvar prolaza	Navedite H.323 čuvar prolaza.
Napomena: Zvezdica (*) pored vrednosti ukazuje na podrazumevanu fabričku vrednost.	

Stavka menija	Opis
Korisnik	Navedite korisničko ime koje se koristi sa H.323 mrežnim prolazom.
Lozinka	Navedite lozinku za H.323 mrežni prolaz.
Omogući brzo pokretanje Isključeno* Uključeno	Omogućite brzo pokretanje.
Onemogući H.245 tunelovanje Isključeno* Uključeno	Onemogućite H.323 tunelovanje.
Onemogući otkrivanje čuvara prolaza Isključeno Uključeno*	Onemogućite H.323 otkrivanje čuvara prolaza.
Napomena: Zvezdica (*) pored vrednosti ukazuje na podrazumevanu fabričku vrednost.	

T.38 postavke

Stavka menija	Opis
Redundantnost za indikator 0–5 (3*)	Podesite broj ponavljanja indikatora faksa u T.38 komunikaciji.
Redundantnost za malu brzinu 0–5 (3*)	Podesite broj ponavljanja podataka za malu brzinu u T.38 komunikaciji.
Redundantnost za veliku brzinu 0–5 (1*)	Podesite broj ponavljanja podataka za veliku brzinu u T.38 komunikaciji.
Napomena: Zvezdica (*) pored vrednosti ukazuje na podrazumevanu fabričku vrednost.	

Podešavanje servera za faks

Opšte postavke faksa

Stavka menija	Opis
U format	Navedite primaoca faksa. Napomena: Ako želite da koristite broj faksa, unesite znak za broj (#) pre broja.
Adresa za odgovor	Navedite adresu za odgovor za slanje faksa.
Tema	Unesite temu faksa i poruku.
Poruka	
Omogući analogni prijem Isključeno* Uključeno	Podesite štampač za prijem analognih faksova.
Napomena: Zvezdica (*) pored vrednosti ukazuje na podrazumevanu fabričku vrednost.	

Postavke e-pošte servera za faks

Stavka menija	Opis
Koristi SMTP server za e-poštu Uključeno Isključeno*	Koristite postavke Simple Mail Transfer Protocol (SMTP) za e-poštu za prijem i slanje faksova. Napomena: Kada je podešeno na Uključeno, nijedna druga postavka menija Postavke e-pošte servera za faks se ne prikazuje.
Primarni SMTP mrežni prolaz	Otkucajte IP adresu ili ime hosta primarnog SMTP servera.
Port primarnog SMTP mrežnog prolaza 1-65535 (25*)	Unesite broj porta primarnog SMTP servera.
Sekundarni SMTP mrežni prolaz	Otkucajte IP adresu servera ili ime hosta sekundarnog ili rezervnog SMTP servera.
Port sekundarnog SMTP mrežnog prolaza 1-65535 (25*)	Unesite broj porta sekundarnog ili rezervnog SMTP servera.
SMTP istek vremena 5-30 (30*)	Podesite period do isteka vremena za štampač u slučaju da se SMTP server ne odaziva.
Adresa za odgovor	Navedite adresu za odgovor za slanje faksa.
Omogući SSL/TLS Onemogućeno* Dogovori Potrebno	Navedite da li želite da se faks šalje pomoću šifrovane veze.
Zahtevaj pouzdan sertifikat Isključeno Uključeno*	Navedite pouzdani sertifikat za pristup SMTP serveru.
Potvrda identiteta SMTP servera Potvrda identiteta nije potrebna* Prijavljivanje/obično NTLM CRAM-MD5 Digest-MD5 Kerberos 5	Podesite tip potvrde identiteta za SMTP server.
E-poruka koju je pokrenuo uređaj Ništa* Koristi SMTP akreditive uređaja	Navedite koji akreditivi su potrebni za e-poruku koju je pokrenuo uređaj.
E-poruka koju je pokrenuo korisnik Ništa* Koristi SMTP akreditive uređaja Koristi ID korisnika i lozinku sesije Koristi e-adresu i lozinku sesije Upit korisniku	Navedite koji akreditivi su potrebni za e-poruku koju je pokrenuo korisnik.
Koristi akreditive uređaja za Active Directory Isključeno* Uključeno	Omogućite korisničke akreditive i grupna odredišta za povezivanje na SMTP server.
Napomena: Zvezdica (*) pored vrednosti ukazuje na podrazumevanu fabričku vrednost.	

Stavka menija	Opis
ID korisnika uređaja	Navedite ID korisnika i lozinku za povezivanje na SMTP server.
Lozinka uređaja	
Kerberos 5 OBLAST	Navedite oblast za Kerberos 5 protokol za potvrdu identiteta.
NTLM domen	Navedite ime domena za bezbednosni protokol NTLM.
Onemogućiti grešku „SMTP server nije podešen“ Isključeno* Uključeno	Sakrijte poruku o grešci „SMTP server nije podešen“.
Napomena: Zvezdica (*) pored vrednosti ukazuje na podrazumevanu fabričku vrednost.	

Postavke skeniranja servera za faks

Stavka menija	Opis
Format slike TIFF (.tif) PDF (.pdf)* XPS (.xps) TXT (.txt) RTF (.rtf) DOCX (.docx) XLSX (.xlsx) CSV (.csv)	Navedite format datoteke za skeniranu sliku.
Tip sadržaja Tekst* Tekst/fotografija Fotografija Grafika	Poboljšajte izlazni rezultat na osnovu sadržaja originalnog dokumenta.
Izvor sadržaja Crno-beli laserski štampač Laserski štampač u boji* Inkdžet štampač Fotografija/film Časopis Novine Štampa Drugo	Poboljšajte izlazni rezultat na osnovu izvora originalnog dokumenta.
Rezolucija faksa Wi-Fi Direct – povezani klijenti* Fino Superfino Ultrafino	Podesite rezoluciju faksa.
Napomena: Zvezdica (*) pored vrednosti ukazuje na podrazumevanu fabričku vrednost.	

Stavka menija	Opis
Strane Isključeno* Kratka ivica Duga ivica	Navedite orijentaciju originalnog dokumenta kada skenirate obe strane dokumenta.
Zatamnjenost 1-9 (5*)	Podesite zatamnjenost otiska.
Položaj Uspravno* Položeno	Navedite orijentaciju teksta i grafike na stranici.
Originalna veličina [Lista veličina papira]	Podesite veličinu papira originalnog dokumenta. Napomena: Mešane veličine je podrazumevana fabrička postavka za SAD fabrička postavka za SAD. A4 je međunarodna podrazumevana fabrička postavka.
Koristi TIFF sa više stranica Isključeno Uključeno*	Odaberite između TIFF datoteka sa jednom i više stranica.
Napomena: Zvezdica (*) pored vrednosti ukazuje na podrazumevanu fabričku vrednost.	

E-pošta

Podešavanje e-pošte

Stavka menija	Opis
Primarni SMTP mrežni prolaz	Otkucajte IP adresu ili ime hosta primarnog SMTP servera za slanje e-pošte.
Port primarnog SMTP mrežnog prolaza 1-65535 (25*)	Unesite broj porta primarnog SMTP servera.
Sekundarni SMTP mrežni prolaz	Otkucajte IP adresu servera ili ime hosta sekundarnog ili rezervnog SMTP servera.
Port sekundarnog SMTP mrežnog prolaza 1-65535 (25*)	Unesite broj porta sekundarnog ili rezervnog SMTP servera.
SMTP istek vremena 5-30 sekundi (30*)	Podesite period do isteka vremena za štampač u slučaju da se SMTP server ne odaziva.
Adresa za odgovor	Navedite adresu za odgovor za e-poruke.
Uvek koristi podrazumevanu SMTP adresu za odgovor Uključeno Isključeno*	Uvek koristite podrazumevanu adresu za odgovor na SMTP serveru.
Napomena: Zvezdica (*) pored vrednosti ukazuje na podrazumevanu fabričku vrednost.	

Stavka menija	Opis
Omogući SSL/TLS Onemogućeno* Dogovori Potrebno	Navedite da li želite da se e-pošta šalje pomoću šifrovane veze.
Zahtevaj pouzdan sertifikat Isključeno Uključeno*	Zahtevajte pouzdani sertifikat za pristup SMTP serveru.
Potvrda identiteta SMTP servera Potvrda identiteta nije potrebna* Prijavljivanje/obično NTLM CRAM-MD5 Digest-MD5 Kerberos 5	Podesite tip potvrde identiteta za SMTP server.
E-poruka koju je pokrenuo uređaj Ništa* Koristi SMTP akreditive uređaja	Navedite koji akreditivi su potrebni za e-poruku koju je pokrenuo uređaj.
E-poruka koju je pokrenuo korisnik Ništa* Koristi SMTP akreditive uređaja Koristi ID korisnika i lozinku sesije Koristi e-adresu i lozinku sesije Upit korisniku	Navedite koji akreditivi su potrebni za e-poruku koju je pokrenuo korisnik.
Koristi akreditive uređaja za Active Directory Isključeno* Uključeno	Navedite koji akreditivi su potrebni za e-poruku koju je pokrenuo korisnik.
ID korisnika uređaja	Navedite ID korisnika i lozinku za povezivanje na SMTP server.
Lozinka uređaja	
Kerberos 5 OBLAST	Navedite oblast za Kerberos 5 protokol za potvrdu identiteta.
NTLM domen	Navedite ime domena za bezbednosni protokol NTLM.
Onemogući grešku „SMTP server nije podešen“ Isključeno* Uključeno	Sakrijte poruku o grešci „SMTP server nije podešen“.
Napomena: Zvezdica (*) pored vrednosti ukazuje na podrazumevanu fabričku vrednost.	

Podrazumevane vrednosti za e-poštu

Stavka menija	Opis
Tema:	Unesite temu i tekst e-poruke.
Poruka:	
Ime datoteke	Odredite ime datoteke za skenirani dokument.
Napomena: Zvezdica (*) pored vrednosti ukazuje na podrazumevanu fabričku vrednost.	

Stavka menija	Opis
Format JPEG (.jpg) PDF (.pdf)* TIFF (.tif) XPS (.xps) TXT (.txt) RTF (.rtf) DOCX (.docx) XLSX (.xlsx) CSV (.csv)	Odredite format datoteke za skenirani dokument.
Globalne OCR postavke Prepoznati jezici Automatski rotiraj (Isklj. *) Uklanjanje mrlja (Isklj. *) Poboljšavanje automatskog kontrasta (Isklj. *)	Konfigurirajte postavke za optičko prepoznavanje znakova (OCR). Napomena: Ova stavka menije se pojavljuje samo ako ste kupili i instalirali OCR rešenje.
PDF postavke PDF verzija (1.5*) Arhivska verzija (A-1a*) Visoko komprimovano (Isključeno*) Bezbedno (Isključeno*) Pretraživo (Isklj. *) Arhivski (PDF/A) (Isključeno*)	Konfigurirajte postavke za PDF za skenirani dokument. Napomene: <ul style="list-style-type: none"> Arhivska verzija i Arhivski (PDF/A) su podržani samo ako je PDF verzija podešena na 1.4. Visok stepen komprimovanja se pojavljuje samo kada je instalirana inteligentna jedinica za skladištenje (ISD).
Tip sadržaja Tekst Tekst/fotografija* Fotografija Grafika	Poboljšajte izlazni rezultat na osnovu tipa sadržaja originalnog dokumenta.
Boja Crno-belo Siva Boja* Automatski	Podesite štampač tako da snima sadržaj datoteke u boji ili crno-belo.
Rezolucija 75 tpi 150 tpi* 200 tpi 300 tpi 400 tpi 600 tpi	Podesite rezoluciju skenirane slike.
Zatamnjenost 1-9 (5*)	Podesite zatamnjenost skenirane slike.
Položaj Uspravno* Položeno	Naveli orijentaciju originalnog dokumenta.
Napomena: Zvezdica (*) pored vrednosti ukazuje na podrazumevanu fabričku vrednost.	

Stavka menija	Opis
Originalna veličina Mešane veličine*	Podesite veličinu papira originalnog dokumenta.
Strane Isključeno* Kratka ivica Duga ivica	Navedite orijentaciju originalnog dokumenta kada skenirate obe strane dokumenta.
Napomena: Zvezdica (*) pored vrednosti ukazuje na podrazumevanu fabričku vrednost.	

Napredna izrada slika

Stavka menija	Opis
Balans boja Cijan – Crvena (0*) Magenta – Zelena (0*) Žuta – Plava (0*)	Podesite intenzitet boje za cijan, magentu i žutu.
Automatska detekcija boje Osetljivost boje (5*) Osetljivost oblasti (5*) Dubina bita za e-poštu (1 bit*) Minimalna rezolucija skeniranja (300 tpi*)	Konfigurirate postavku automatskog otkrivanja boja.
Kontrast Najbolje za sadržaj* 0–5	Odredite kontrast za skeniranu sliku.
Uklanjanje pozadine Nivo (0*)	Uklonite boju pozadine ili šum na slici iz originalnog dokumenta.
Skeniraj od ivice do ivice Isključeno* Uključeno	Skenirajte originalni dokument od jedne ivice do druge.
Napomena: Zvezdica (*) pored vrednosti ukazuje na podrazumevanu fabričku vrednost.	

Administratorske kontrole

Stavka menija	Opis
Maks. veličina e-poruke 0-65535 (0*)	Podesite dozvoljenu veličinu datoteke za svaku e-poruku.
Poruka o grešci veličine	Navedite poruku o grešci koju štampač šalje kada e-poruka prekorači dozvoljenu veličinu datoteke. Napomena: Možete da unesete do 1024 znaka.
Ograniči odredišta	Ograničite slanje e-pošte samo na određenu listu imena domena. Napomena: Koristite zarez za razdvajanje domena.
Napomena: Zvezdica (*) pored vrednosti ukazuje na podrazumevanu fabričku vrednost.	

Stavka menija	Opis
Pošalji mi kopiju Nikada se ne pojavljuje* Podrazumevano uključeno Podrazumevano isključeno Uvek uključeno	Pošaljite kopiju e-poruke sebi.
Dozvoli samo e-poruke koje šaljem sebi Isključeno* Uključeno	Podesite štampač tako da šalje e-poruke samo vama.
Koristi cc:/bcc: Isključeno* Uključeno	Omogućite kopiju i nevidljivu kopiju za e-poštu.
Tekst – podrazumevano 5-95 (75*)	Podesite kvalitet teksta u sadržaju koji se skenira.
Tekst/fotografija – podrazumevano 5-95 (75*)	Podesite kvalitet teksta i fotografije u sadržaju koji se skenira.
Fotografija – podrazumevano 5-95 (50*)	Podesite kvalitet fotografije sadržaja koji se skenira.
Evidencija prenosa Evidencija štampanja* Nemoj štampati evidenciju Štampaj samo zbog greške	Odštampajte evidenciju o prenosu za skeniranu e-poštu.
Evidencija izvora papira Fioka [x] (1*) Višenamenski ulagač	Odredite izvor papira za štampanje evidencija e-pošte.
Prilagođeni zadatak skeniranja Isključeno* Uključeno	Podesite štampač tako da skenira prvi skup originalnih dokumenata pomoću određenih postavki, a da zatim skenira sledeći skup pomoću istih ili drugačijih postavki. Napomena: Ova stavka menija se pojavljuje samo kada je instaliran ISD.
Pregled skeniranja Isključeno* Uključeno	Prikažite pregled za skeniranje za originalni dokument. Napomena: Ova stavka menija se pojavljuje samo kada je instaliran ISD.
Dozvoli čuvanje kao prečice Isključeno Uključeno*	Sačuvajte e-adresu kao prečicu.
Slike u e-pošti šalju se kao Prilog* Veb veza	Odredite kako se šalju slike koje su uključene u e-poruku.
Resetuj informacije e-pošte nakon slanja Isključeno Uključeno*	Resetujte polja Primalac, Tema, Poruka i Ime datoteke na podrazumevane vrednosti nakon slanja e-poruke.
Napomena: Zvezdica (*) pored vrednosti ukazuje na podrazumevanu fabričku vrednost.	

Podešavanje veb veze

Stavka menija	Opis
Server	Odredite akreditivne servera na kom se hostuju slike koje su uključene u e-poruku.
Prijavljivanje	
Lozinka	
Putanja	
Ime datoteke	
Veb veza	

FTP

Podrazumevane vrednosti za FTP

Stavka menija	Opis
Format JPEG (.jpg) PDF (.pdf)* TIFF (.tif) XPS (.xps) TXT (.txt) RTF (.rtf) DOCX (.docx) XLSX (.xlsx) CSV (.csv)	Navedite format datoteke za skeniranu sliku.
Globalne OCR postavke Prepoznati jezici Automatski rotiraj (Isklj.)* Uklanjanje mrlja (Isklj.)* Poboljšavanje automatskog kontrasta (Isklj.)*	Konfigurirajte postavke za optičko prepoznavanje znakova (OCR). Napomena: Ova stavka menije se pojavljuje samo ako ste kupili i instalirali OCR rešenje.
PDF postavke PDF verzija (1.5*) Arhivska verzija (A-1a*) Visoko komprimovano (Isključeno*) Bezbedno (Isključeno*) Pretraživo (Isklj.)* Arhivski (PDF/A) (Isključeno*)	Konfigurirajte postavke za PDF za skeniranu sliku. Napomene: <ul style="list-style-type: none"> Arhivska verzija i Arhivski (PDF/A) su podržani samo ako je PDF verzija podešena na 1.4. Visok stepen komprimovanja se pojavljuje samo kada je instalirana inteligentna jedinica za skladištenje (ISD).
Tip sadržaja Tekst Tekst/fotografija* Grafika Fotografija	Poboljšajte izlazni rezultat na osnovu tipa sadržaja originalnog dokumenta.
Napomena: Zvezdica (*) pored vrednosti ukazuje na podrazumevanu fabričku vrednost.	

Stavka menija	Opis
Boja Crno-belo Siva Boja* Automatski	Podesite štampač tako da snima sadržaj datoteke u boji ili crno-belo.
Rezolucija 75 tpi 150 tpi* 200 tpi 300 tpi 400 tpi 600 tpi	Podesite rezoluciju skenirane slike.
Zatamnjenost 1-9 (5*)	Podesite zatamnjenost skenirane slike.
Položaj Uspravno* Položeno	Naveli orijentaciju originalnog dokumenta.
Originalna veličina Mešane veličine*	Podesite veličinu papira originalnog dokumenta.
Strane Isključeno* Duga ivica Kratka ivica	Navedite orijentaciju kada skenirate obe strane dokumenta.
Ime datoteke	Navedite ime datoteke za skeniranu sliku.
Napomena: Zvezdica (*) pored vrednosti ukazuje na podrazumevanu fabričku vrednost.	

Napredna izrada slika

Stavka menija	Opis
Balans boja Cijan – Crvena (0*) Magenta – Zelena (0*) Žuta – Plava (0*)	Podesite intenzitet boje za cijan, magentu i žutu.
Automatska detekcija boje Osetljivost boje (5*) Osetljivost oblasti (5*) Dubina bita za FTP (1 bit*) Minimalna rezolucija skeniranja (300 tpi*)	Konfigurirajte postavku automatskog otkrivanja boja.
Napomena: Zvezdica (*) pored vrednosti ukazuje na podrazumevanu fabričku vrednost.	

Stavka menija	Opis
Kontrast Najbolje za sadržaj* 0 1 2 3 4 5	Odredite kontrast za skeniranu sliku.
Uklanjanje pozadine Nivo (0*)	Uklonite boju pozadine ili šum na slici iz originalnog dokumenta.
Skeniraj od ivice do ivice Isključeno* Uključeno	Omogućite skeniranje originalnog dokumenta od ivice do ivice.
Napomena: Zvezdica (*) pored vrednosti ukazuje na podrazumevanu fabričku vrednost.	

Administratorske kontrole

Stavka menija	Opis
Tekst – podrazumevano 5-95 (75*)	Podesite kvalitet teksta za skeniranu sliku.
Tekst/fotografija – podrazumevano 5-95 (75*)	Podesite kvalitet teksta i fotografije za skeniranu sliku.
Fotografija – podrazumevano 5-95 (50*)	Podesite kvalitet fotografije za skeniranu sliku.
Evidencija prenosa Evidencija štampanja* Nemoj štampati evidenciju Štampaj samo zbog greške	Odštampajte evidenciju o prenosu za FTP skeniranja.
Evidencija izvora papira Fioka [x] (1*) Višenamenski ulagač	Navedite izvor papira za štampanje FTP evidencije.
Prilagođeni zadatak skeniranja Isključeno* Uključeno	Podesite štampač tako da skenira prvi skup originalnih dokumenata pomoću određenih postavki, a da zatim skenira sledeći skup pomoću istih ili drugačijih postavki. Napomena: Ova stavka menija se pojavljuje samo kada je instaliran ISD.
Pregled skeniranja Isključeno* Uključeno	Prikažite pregled originalnog dokumenta. Napomena: Ova stavka menija se pojavljuje samo kada je instaliran ISD.
Dozvoli čuvanje kao prečice Isključeno Uključeno*	Sačuvajte FTP adresu kao prečicu.
Napomena: Zvezdica (*) pored vrednosti ukazuje na podrazumevanu fabričku vrednost.	

USB jedinica

Skeniranje sa fleš jedinice

Stavka menija	Opis
Format JPEG (.jpg) PDF (.pdf)* TIFF (.tif) XPS (.xps) TXT (.txt) RTF (.rtf) DOCX (.docx) XLSX (.xlsx) CSV (.csv)	Navedite format datoteke za skeniranu sliku.
Globalne OCR postavke Prepoznati jezici Automatski rotiraj (Isklj.)* Uklanjanje mrlja (Isklj.)* Poboljšavanje automatskog kontrasta (Isklj.)*	Konfigurirajte postavke za optičko prepoznavanje znakova (OCR). Napomena: Ova stavka menije se pojavljuje samo ako ste kupili i instalirali OCR rešenje.
PDF postavke PDF verzija (1.5*) Arhivska verzija (A-1a*) Visoko komprimovano (Isključeno*) Bezbedno (Isključeno*) Pretraživo (Isklj.)* Arhivski (PDF/A) (Isključeno*)	Konfigurirajte postavke za PDF za skeniranu sliku. Napomene: <ul style="list-style-type: none"> Arhivska verzija i Arhivski (PDF/A) su podržani samo ako je PDF verzija podešena na 1.4. Visok stepen komprimovanja se pojavljuje samo kada je instalirana inteligentna jedinica za skladištenje (ISD).
Tip sadržaja Tekst Tekst/fotografija* Grafika Fotografija	Poboljšajte izlazni rezultat na osnovu tipa sadržaja originalnog dokumenta.
Boja Crno-belo Siva Boja* Automatski	Podesite štampač tako da snima sadržaj datoteke u boji ili crno-belo.
Rezolucija 75 tpi 150 tpi* 200 tpi 300 tpi 400 tpi 600 tpi	Podesite rezoluciju skenirane slike.
Napomena: Zvezdica (*) pored vrednosti ukazuje na podrazumevanu fabričku vrednost.	

Stavka menija	Opis
Zatamnjenost 1-9 (5*)	Podesite zatamnjenost skenirane slike.
Položaj Uspravno* Položeno	Naveli orijentaciju originalnog dokumenta.
Originalna veličina Mešane veličine*	Podesite veličinu papira originalnog dokumenta.
Strane Isključeno* Duga ivica Kratka ivica	Navedite orijentaciju originalnog dokumenta kada skenirate obe strane dokumenta.
Ime datoteke	Navedite ime datoteke za skeniranu sliku.
Napomena: Zvezdica (*) pored vrednosti ukazuje na podrazumevanu fabričku vrednost.	

Napredna izrada slika

Stavka menija	Opis
Balans boja Cijan – Crvena (0*) Magenta – Zelena (0*) Žuta – Plava (0*)	Podesite intenzitet boje za cijan, magentu i žutu.
Automatska detekcija boje Osetljivost boje (5*) Osetljivost oblasti (5*) Dubina bita za skeniranje (1 bit*) Minimalna rezolucija skeniranja (300 tpi*)	Konfigurirate postavku automatskog otkrivanja boja.
Kontrast Najbolje za sadržaj* 0–5	Odredite kontrast za skeniranu sliku.
Uklanjanje pozadine Nivo (0*)	Uklonite boju pozadine ili šum na slici iz originalnog dokumenta.
Skeniraj od ivice do ivice Isključeno* Uključeno	Skenirajte originalni dokument od jedne ivice do druge.
Napomena: Zvezdica (*) pored vrednosti ukazuje na podrazumevanu fabričku vrednost.	

Administratorske kontrole

Stavka menija	Opis
Tekst – podrazumevano 5-95 (75*)	Podesite kvalitet teksta za skeniranu sliku.
Napomena: Zvezdica (*) pored vrednosti ukazuje na podrazumevanu fabričku vrednost.	

Stavka menija	Opis
Tekst/fotografija – podrazumevano 5-95 (75*)	Podesite kvalitet teksta i fotografije za skeniranu sliku.
Fotografija – podrazumevano 5-95 (50*)	Podesite kvalitet fotografije za skeniranu sliku.
Prilagođeni zadatak skeniranja Isključeno* Uključeno	Podesite štampač tako da skenira prvi skup originalnih dokumenata pomoću određenih postavki, a da zatim skenira sledeći skup pomoću istih ili drugačijih postavki. Napomena: Ova stavka menija se pojavljuje samo kada je instaliran ISD.
Pregled skeniranja Isključeno* Uključeno	Prikažite pregled za skeniranje za originalni dokument. Napomena: Ova stavka menija se pojavljuje samo kada je instaliran ISD.
Napomena: Zvezdica (*) pored vrednosti ukazuje na podrazumevanu fabričku vrednost.	

Štampanje sa fleš jedinice

Stavka menija	Opis
Broj kopija 1-9999 (1*)	Podesite broj kopija.
Izvor papira Fioka [x] (1*) Višenamenski ulagač Ručno ulaganje papira Ručno ulaganje koverta	Podesite izvor papira za zadatak štampe.
Upari Isključeno [1,1,1,2,2,2] Uključeno [1,2,1,2,1,2]*	Složite stranice zadatka štampe određenim redosledom, naročito pri štampanju više primeraka zadatka.
Strane 1-strano* 2-strano	Odredite da li treba da se štampa samo sa jedne ili sa obe strane papira.
Druga strana Duga ivica* Kratka ivica	Odredite koja strana papira se povezuje kada se obavlja dvostrano štampanje.
Stranica po strani Isključeno* 2 stranice po strani 3 stranice po strani 4 stranice po strani 6 stranice po strani 9 stranice po strani 12 stranice po strani 16 stranice po strani	Štampajte više slika na jednom listu papira.
Napomena: Zvezdica (*) pored vrednosti ukazuje na podrazumevanu fabričku vrednost.	

Stavka menija	Opis
Redosled stranica po strani Horizontalno* Obrnuto horizontalno Obrnuto vertikalno Vertikalno	Odredite pozicioniranje više slika pri upotrebi menija Stranica po strani.
Orijentacija stranica po strani Automatski* Položeno Uspravno	Odredite orijentaciju slika na više strana pri upotrebi menija Stranica po strani.
Ivica stranica po strani Ništa* Puna	Odštamajte ivicu oko slike na svim stranama pri upotrebi menija Stranica po strani.
Listovi separatora Isključeno* Između kopija Između zadataka Između stranica	Umećite prazne listove separatora prilikom štampanja.
Izvor listova separatora Fioka [x] (1*) Višenamenski ulagač	Navedite izvor papira za list separatora.
Prazne stranice Nemoj štampati* Štamvaj	Odštamajte prazne stranice u zadatku štampanja.
Napomena: Zvezdica (*) pored vrednosti ukazuje na podrazumevanu fabričku vrednost.	

Mreža/portovi

Pregled mreže

Stavka menija	Opis
Aktivni adapter Automatski* Standardna mreža Bežično	Navedite vrstu mrežne veze.
Status mreže	Prikažite status veze mreže štampača.
Prikaži status mreže na štampaču Isključeno Uključeno*	Prikažite status mreže na ekranu.
Brzina, dvostrano	Prikažite brzinu trenutno aktivne mrežne kartice.
IPv4	Prikažite IPv4 adresu.
Napomena: Zvezdica (*) pored vrednosti ukazuje na podrazumevanu fabričku vrednost.	

Stavka menija	Opis
Sve IPv6 adrese	Prikažite sve IPv6 adrese.
Resetuj server za štampanje Pokreni	Resetujte sve aktivne mrežne veze sa štampačem. Napomena: Ova postavka uklanja sve postavke mrežne konfiguracije.
Istek vremena mrežnog zadatka Isključeno Uključeno* (90 sekundi)	Podesite period pre nego što štampač otkáže mrežni zadatak štampe.
Stranica banera Isključeno* Uključeno	Odštampane stranice banera.
Opseg portova za skeniranje sa slanjem na računar	Naveli važeći opseg portova za štampače koji su iza zaštitnog zida koji blokira portove.
Omogući mrežne veze Omogući* Onemogući	Omogućite ili onemogućite sve mrežne veze.
Omogući LLDP Isključeno* Uključeno	Omogućite Link Layer Discovery Protocol (LLDP) na štampaču.
Napomena: Zvezdica (*) pored vrednosti ukazuje na podrazumevanu fabričku vrednost.	

Bežično

Napomena: Ovaj meni je dostupan samo na štampačima povezanim na Wi-Fi mrežu ili na štampačima koji imaju bežični mrežni adapter.

Stavka menija	Opis
Podešavanje pomoću aplikacije za mobilne uređaje	Konfigurirate Wi-Fi vezu pomoću aplikacije Lexmark Mobile Assistant.
Podesi pomoću table štampača Odaberite mrežu Dodaj Wi-Fi mrežu Ime mreže Režim mreže Infrastrukturni Režim bežične bezbednosti Onemogućeno* WEP WPA2/WPA-Personal WPA2-Personal	Konfigurirate Wi-Fi vezu pomoću kontrolne table.

Stavka menija	Opis
Wi-Fi Protected Setup WPS automatsko detektovanje Isključeno Uključeno* Pokreni metod sa pritiskanjem dugmeta Pokreni PIN metod	Povežite se na Wi-Fi mrežu i omogućite mrežnu bezbednost. Napomene: <ul style="list-style-type: none"> • WPS automatsko detektovanje pojavljuje se samo kada je Režim bežične bezbednosti podešen na WEP. • Pokreni metod sa pritiskanjem dugmeta povezuje štampač na Wi-Fi mrežu pritiskom na dugme na štampaču i na pristupnoj tački (bežičnom ruteru) u određenom vremenskom okviru. • Pokreni PIN metod povezuje štampač na Wi-Fi mrežu kad se PIN kôd na štampaču unese u postavke bežične veze na pristupnoj tački.
Kompatibilnost 802.11b/g/n (2,4 GHz)* 802.11a/b/g/n/ac (2,4 GHz/5 GHz) 802.11a/n/ac (5 GHz)	Navedite standard za Wi-Fi mrežu. Napomena: 802.11a/b/g/n/ac (2,4 GHz / 5 GHz) i 802.11a/n/ac (5 GHz) pojavljuju se samo kada je instalirana Wi-Fi opcija.
Režim bežične bezbednosti Onemogućeno* WEP WPA2/WPA-Personal WPA2-Personal 802.1x-RADIUS	Podesite režim bezbednosti za povezivanje štampača sa Wi-Fi uređajima.
WEP režim potvrde identiteta Automatski* Otvori Deljeno	Podesite tip za Wireless Encryption Protocol (WEP) koji koristi štampač. Napomena: Ova stavka menija se pojavljuje samo kada je Režim bežične bezbednosti podešen na WEP.
Podesi WEP ključ	Navedite WEP šifru za bezbedno Wi-Fi povezivanje.
WPA2/WPA Personal AES	Omogućite Wi-Fi bezbednost uz Wi-Fi Protected Access (WPA). Napomena: Ova stavka menija se pojavljuje samo kada je Režim bežične bezbednosti podešen na WPA2/WPA-Personal.
Podesi unapred deljeni ključ	Podesite lozinku za bezbedno Wi-Fi povezivanje.
WPA2-Personal AES	Omogućite Wi-Fi bezbednost uz WPA2. Napomena: Ova stavka menija se pojavljuje samo kada je Režim bežične bezbednosti podešen na WPA2-Personal.
Režim šifrovanja 802.1x WPA+ WPA2*	Omogućite Wi-Fi bezbednost pomoću standarda 802.1x. Napomena: Ova stavka menija se pojavljuje samo kada je Režim bežične bezbednosti podešen na 802.1x - RADIUS.
IPv4 Omogući DHCP Uključeno* Isključeno Podesi statičku IP adresu IP adresa Mrežna maska Mrežni prolaz	Omogućite i konfigurirajte IPv4 postavke na štampaču.

Stavka menija	Opis
IPv6 Omogući IPv6 Uključeno* Isključeno Omogući DHCPv6 Uključeno Isključeno* Automatsko konfigurisanje adrese bez statusa Uključeno* Isključeno Adresa DNS servera Ručno dodeljena IPv6 adresa Ručno dodeljen IPv6 ruter Prefiks adrese Sve IPv6 adrese Sve IPv6 adrese rutera	Omogućite i konfigurirajte IPv6 postavke na štampaču.
Mrežna adresa UAA LAA	Pogledajte mrežne adrese.
PCL SmartSwitch Isključeno Uključeno*	Podesite štampač tako da automatski pređe na PCL emulaciju kada zadatak štampe to zahteva, bez obzira na podrazumevani jezik štampača. Napomena: Ako je PCL SmartSwitch isključeno, štampač ne ispituje dolazne podatke i koristi podrazumevani jezik štampača koji je podešen u meniju Podešavanje.
PS SmartSwitch Isključeno Uključeno*	Podesite štampač tako da automatski pređe na PS emulaciju kada zadatak štampe to zahteva, bez obzira na podrazumevani jezik štampača. Napomena: Ako je PS SmartSwitch isključeno, štampač ne ispituje dolazne podatke i koristi podrazumevani jezik štampača koji je podešen u meniju Podešavanje.
Smeštanje zadataka u bafer Uključeno Isključeno*	Privremeno čuvajte zadatke štampanja na inteligentnoj jedinici za skladištenje (ISD) pre štampanja. Napomena: Ova stavka menija se pojavljuje samo kada je instaliran ISD.
Mac Binary PS Automatski* Uključeno Isključeno	Podesite štampač za obradu Macintosh Binary PostScript zadataka štampe. Napomene: <ul style="list-style-type: none"> • Ako podesite na Uključeno, obrađuju se izvorni binarni PostScript zadaci štampe. • Ako podesite na Isključeno, zadaci štampe se filtriraju pomoću standardnog protokola.

Wi-Fi Direct

Napomena: Ovaj meni je dostupan samo na štampačima povezanim na Wi-Fi mrežu ili na štampačima koji imaju bežični mrežni adapter.

Stavka menija	Opis
Omogući Wi-Fi Direct Uključeno Isključeno*	Podesite štampač tako da se automatski povezuje na Wi-Fi uređaje.
Wi-Fi Direct naziv	Navedite naziv Wi-Fi Direct mreže.
Wi-Fi Direct lozinka	Podesite lozinku za potvrdu identiteta i validaciju korisnika putem Wi-Fi veze.
Prikaži lozinku na stranici podešavanja Isključeno Uključeno*	Prikažite Wi-Fi Direct lozinku na stranici podešavanja mreže.
Željeni broj kanala 1–11 Automatski*	Podesite preporučeni kanal Wi-Fi mreže.
IP adresa vlasnika grupe	Navedite IP adresu vlasnika grupe.
Automatski prihvataj zahteve za pritiskanje dugmeta Isključeno* Uključeno	Automatski prihvatajte zahteve za povezivanje na mrežu. Napomena: Automatsko prihvatanje klijenata nije bezbedno.
Napomena: Zvezdica (*) pored vrednosti ukazuje na podrazumevanu fabričku vrednost.	

AirPrint

Napomena: Ovaj meni se pojavljuje samo na Embedded Web Server-u.

Stavka menija	Opis
Sve AirPrint funkcije	Prikažite AirPrint status štampača.
Omogući AirPrint Uključeno* Isključeno	Omogućite funkciju AirPrint. Napomena: Ova stavka menija se pojavljuje samo ako je onemogućeno Internet Printing Protocol (IPP) ili mDNS.
Omogući iBeacon Uključeno Isključeno*	Omogućite funkciju iBeacon.
Napomena: Zvezdica (*) pored vrednosti ukazuje na podrazumevanu fabričku vrednost.	

Stavka menija	Opis
Bonjour naziv	Identifikujte odredište i lokaciju štampača.
Ime organizacije	
Organizaciona jedinica	
Mesto štampača	
Geografska širina štampača	
Geografska dužina štampača	
Nadmorska visina štampača	
Još opcija	
Napomena: Zvezdica (*) pored vrednosti ukazuje na podrazumevanu fabričku vrednost.	

Upravljanje mobilnim uslugama

Stavka menija	Opis
Omogući IPP štampanje Uključeno* Isključeno	Omogućite štampanje sa mobilnih uređaja pomoću Internet Printing Protocol (IPP).
Omogući IPP faks Uključeno* Isključeno	Omogućite slanje faksova pomoću Internet Printing Protocol (IPP).
Omogući IPP preko USB-a Uključeno* Isključeno	Dozvolite zadatke štampanja ili skeniranja pomoću USB veze.
Omogući skeniranje Uključeno* Isključeno	Dozvolite skeniranje pomoću eSCL protokola.
Omogući Mopria otkrivanje Uključeno* Isključeno	Dozvolite da uređaji sa podrškom za Mopria detektuju štampač.
Napomena: Zvezdica (*) pored vrednosti ukazuje na podrazumevanu fabričku vrednost.	

Ethernet

Stavka menija	Opis
Brzina mreže	Prikažite brzinu aktivnog mrežnog adaptera.
IPv4 Omogući DHCP (Uključeno*) Podesi statičku IP adresu	Konfigurirajte IPv4 postavke.
Napomena: Zvezdica (*) pored vrednosti ukazuje na podrazumevanu fabričku vrednost.	

Stavka menija	Opis
IPv6 Omogući IPv6 (Uključeno*) Omogući DHCPv6 (Isključeno*) Automatsko konfigurisanje adrese koja ne uzima u obzir stanje (Uključeno*) Adresa DNS servera Ručno dodeljena IPv6 adresa Ručno dodeljen IPv6 ruter Prefiks adrese (64*) Sve IPv6 adrese Sve IPv6 adrese rutera	Konfigurirajte IPv6 postavke.
Mrežna adresa UAA LAA	Navedite adresu mreže.
PCL SmartSwitch Isključeno Uključeno*	Podesite štampač tako da automatski pređe na PCL emulaciju kada zadatak štampe to zahteva, bez obzira na podrazumevani jezik štampača. Napomena: Ako je ova postavka onemogućena, štampač ne ispituje dolazne podatke i koristi podrazumevani jezik štampača koji je podešen u meniju Podešavanje.
PS SmartSwitch Isključeno Uključeno*	Podesite štampač tako da automatski pređe na PostScript emulaciju kada zadatak štampe to zahteva, bez obzira na podrazumevani jezik štampača. Napomena: Ako je ova postavka onemogućena, štampač ne ispituje dolazne podatke i koristi podrazumevani jezik štampača koji je podešen u meniju Podešavanje.
Smeštanje zadataka u bafer Isključeno* Uključeno	Privremeno čuvajte zadatke štampanja na inteligentnoj jedinici za skladištenje (ISD) pre štampanja. Napomena: Ova stavka menija se pojavljuje samo kada je instaliran ISD.
Mac Binary PS Automatski* Uključeno Isključeno	Podesite štampač za obradu Macintosh Binary PostScript zadataka štampe. Napomene: <ul style="list-style-type: none"> • Automatski obrađuje zadatke štampe sa računara koji koriste operativni sistem Windows ili Macintosh. • Isključeno filtrira PostScript zadatke štampanja pomoću standardnog protokola.
Energetski efikasni Ethernet Uključeno Isključeno Automatski*	Smanjite potrošnju struje kada štampač ne prima podatke sa Ethernet mreže.
Napomena: Zvezdica (*) pored vrednosti ukazuje na podrazumevanu fabričku vrednost.	

TCP/IP

Napomena: Ovaj meni prisutan je samo na mrežnim štampačima ili štampačima povezanim na servere za štampanje.

Stavka menija	Opis
Podesi ime hosta	Podesili ime trenutnog TCP/IP hosta.
Ime domena	Podesite ime domena.
Omogući da DHCP/BOOTP ažurira NTP server Uključeno* Isključeno	Omogućite da DHCP i BOOTP klijenti ažuriraju NTP postavke štampača.
Ime nulte konfiguracije	Navedite ime usluge za mrežu nulte konfiguracije.
Omogući automatsku IP adresu Isključeno Uključeno*	IP adresa se automatski dodeljuje.
Adresa DNS servera	Navedite trenutnu adresu Domain Name System (DNS) servera.
Rezervni DNS server	Navedite adrese rezervnih DNS servera.
Adresa rezervnog DNS servera 2	
Adresa rezervnog DNS servera 3	
Redosled pretrage domena	Navedite listu imena domena da biste pronašli štampač i resurse koji se nalaze u različitim domenima na mreži.
Omogući DDNS Isključeno* Uključeno	Ažurirajte postavke za dinamički DNS.
DDNS TTL	Navedite trenutne DDNS postavke.
Podrazumevani TTL	
Vreme osvežavanja DDNS	
Omogući mDNS Isključeno Uključeno*	Ažurirajte postavke za višesmerni DNS.
Adresa WINS servera	Navedite adresu servera za Windows Internet Name Service (WINS).
Omogući BOOTP Isključeno* Uključeno	Omogućite da BOOTP dodeli IP adresu štampača.
Lista zabranjenih servera	<p>Odredite IP adrese kojima je dozvoljeno da komuniciraju sa štampačem preko TCP/IP veze.</p> <p>Napomene:</p> <ul style="list-style-type: none"> • Koristite zarez za razdvajanje IP adresa. • Možete da dodate do 50 IP adresa.
Napomena: Zvezdica (*) pored vrednosti ukazuje na podrazumevanu fabričku vrednost.	

Stavka menija	Opis
Opcije za listu zabranjenih servera Blokiraj sve portove* Blokiraj samo štampanje Blokiraj samo štampanje i HTTP	Odredite opciju pristupa za IP adrese koje nisu na listi.
MTU 256–1500 Ethernet (1500*)	Navedite parametar najveće jedinice prenosa (MTU) za TCP veze.
Izvorni port za štampač 1–65535 (9100*)	Navedite broj izvornog porta za štampače povezane na mrežu.
Maksimalna brzina za odlazni saobraćaj Isključeno* Uključeno	Podesite maksimalnu brzinu prenosa na štampaču. Napomena: Kada je omogućena, opcija za ovu postavku je 100–1000000 KB u sekundi.
TLS podrška Omogući TLSv1.0 (Isklj.) Omogući TLSv1.1 (Isklj.*) Omogući TLSv1.2 (Uklj.*)	Omogućite protokol Transport Layer Security.
Lista SSL šifrovanja	Navedite algoritme za šifrovanje koji će se koristiti za SSL ili TLS veze.
Napomena: Zvezdica (*) pored vrednosti ukazuje na podrazumevanu fabričku vrednost.	

SNMP

Napomena: Ovaj meni prisutan je samo na mrežnim štampačima ili štampačima povezanim na servere za štampanje.

Stavka menija	Opis
SNMP verzije 1 i 2c Omogućeno Isključeno Uključeno* Dozvoli SNMP podešavanje Isključeno Uključeno* Omogući PPM MIB Isključeno Uključeno* SNMP grupa	Konfigurirajte Simple Network Management Protocol (SNMP) verzije 1 i 2c da biste instalirali upravljačke programe za štampu i aplikacije.
Napomena: Zvezdica (*) pored vrednosti ukazuje na podrazumevanu fabričku vrednost.	

Stavka menija	Opis
SNMP verzija 3 Omogućeno Isključeno Uključeno* Ime konteksta Podesi akreditive za upisivanje/čitanje Korisničko ime Lozinka za potvrdu identiteta Lozinka za privatnost Podesi akreditive samo za čitanje Korisničko ime Lozinka za potvrdu identiteta Lozinka za privatnost Heš za potvrdu identiteta MD5 SHA1* Minimalni nivo potvrde identiteta Bez potvrde identiteta, bez privatnosti Potvrda identiteta, bez privatnosti Potvrda identiteta, privatnost* Algoritam privatnosti DES AES-128*	Konfigurirajte SNMP verziju 3 da biste instalirali i ažurirali bezbednost štampača.
Napomena: Zvezdica (*) pored vrednosti ukazuje na podrazumevanu fabričku vrednost.	

IPSec

Napomena: Ovaj meni prisutan je samo na mrežnim štampačima ili štampačima povezanim na servere za štampanje.

Stavka menija	Opis
Omogući IPSec Isključeno* Uključeno	Omogućite Internet Protocol Security (IPSec).
Osnovna konfiguracija Podrazumevano* Kompatibilnost Bezbedno	Podesite osnovnu IPSec konfiguraciju. Napomena: Ova stavka menija se pojavljuje samo kada je Omogući IPSec podešeno na Uključeno.
DH (Diffie-Hellman) grupni predlog modp2048 (14)* modp3072 (15) modp4096 (16) modp6144 (17)	Podesite osnovnu IPSec konfiguraciju. Napomena: Ova stavka menija se pojavljuje samo kada je Osnovna konfiguracija podešeno na Kompatibilnost.
Napomena: Zvezdica (*) pored vrednosti ukazuje na podrazumevanu fabričku postavku.	

Stavka menija	Opis
Predloženi metod šifrovanja 3DES AES*	Podesite metodu šifrovanja. Napomena: Ova stavka menija se pojavljuje samo kada je Osnovna konfiguracija podešeno na Kompatibilnost.
Predloženi metod potvrde identiteta SHA1 SHA256* SHA512	Podesite metodu potvrde identiteta. Napomena: Ova stavka menija se pojavljuje samo kada je Osnovna konfiguracija podešeno na Kompatibilnost.
IKE SA radni vek (sati) 1 2 4 8 24*	Navedite IKE SA period isteka. Napomena: Ova stavka menija se pojavljuje samo kada je Osnovna konfiguracija podešeno na Bezbedno.
IPSec SA radni vek (sati) 1 2 4 8* 24	Navedite IPSec SA period isteka. Napomena: Ova stavka menija se pojavljuje samo kada je Osnovna konfiguracija podešeno na Bezbedno.
Sertifikat IPSec uređaja	Navedite IPSec sertifikat. Napomena: Ova stavka menija se pojavljuje samo kada je Omogući IPSec podešeno na Uključeno.
Veze sa potvrdom identiteta pomoću unapred deljenog ključa Host [x]	Konfigurirate veze štampača sa potvrdom identiteta. Napomena: Ove stavke menija se pojavljuju samo kada je Omogući IPSec podešeno na Uključeno.
Veze sa potvrdom identiteta pomoću sertifikata Host [x] Adresa[/subnet]	
Napomena: Zvezdica (*) pored vrednosti ukazuje na podrazumevanu fabričku postavku.	

802.1x

Napomena: Ovaj meni prisutan je samo na mrežnim štampačima ili štampačima povezanim na servere za štampanje.

Stavka menija	Opis
Aktivno Isključeno* Uključeno	Omogućite štampaču da se povezuje na mreže koje zahtevaju potvrdu identiteta pre omogućavanja pristupa.
Napomena: Zvezdica (*) pored vrednosti ukazuje na podrazumevanu fabričku vrednost.	

Stavka menija	Opis
802.1x potvrda identiteta Ime za prijavu na uređaj Lozinka za prijavu na uređaj Potvrda serverskog sertifikata (Uklj.*) Omogući evidenciju događaja (Isklj.*) 802.1x sertifikat uređaja	Konfigurirajte postavke za potvrdu identiteta 802.1x veze.
Dozvoljeni mehanizmi potvrde identiteta EAP – MD5 (Uklj.*) EAP – MSCHAPv2 (Uklj.*) LEAP (Uklj.*) PEAP (Uklj.*) EAP – TLS (Uklj.*) EAP – TTLS (Uklj.*) TTLS metod potvrde identiteta (MSCHAPv2*)	Konfigurirajte dozvoljene mehanizme potvrde identiteta za 802.1x vezu.
Napomena: Zvezdica (*) pored vrednosti ukazuje na podrazumevanu fabričku vrednost.	

LPD konfiguracija

Napomena: Ovaj meni prisutan je samo na mrežnim štampačima ili štampačima povezanim na servere za štampanje.

Stavka menija	Opis
LPD istek vremena 0–65.535 sekundi (90*)	Podesite vrednost isteka vremena za sprečavanje Line Printer Daemon (LPD) servera da neodređeno vreme čeka za prekinute ili nevažne zadatke štampe.
Početna LPD stranica Isključeno* Uključeno	Odštampane početnu stranicu za sve LPD zadatke štampe. Napomena: Početna stranica je prva stranica zadatka štampe koja služi kao separator za zadatke štampe i za identifikovanje vlasnika zahteva za zadatak štampe.
Završna LPD stranica Isključeno* Uključeno	Odštampane završnu stranicu za sve LPD zadatke štampe. Napomena: Završna stranica je poslednja stranica zadatka štampe.
Konverzija LPD znaka za početak reda Isključeno* Uključeno	Omogućite konverziju znaka za početak reda. Napomena: Znak za početak reda je mehanizam koji štampaču daje naredbu da premesti pokazivač na početak trenutnog reda.
Napomena: Zvezdica (*) pored vrednosti ukazuje na podrazumevanu fabričku postavku.	

HTTP/FTP postavke

Stavka menija	Opis
Proksi IP adresa HTTP proksija Podrazumevani IP port za HTTP IP adresa FTP proksija Podrazumevani IP port za FTP Potvrda identiteta Korisničko ime Lozinka Lokalni domeni	Konfigurirajte postavke HTTP i FTP servera.
Ostale postavke Omogući HTTP server (Uklj.*)	Pristupite Embedded Web Server-u da biste nadgledali i upravljali štampačem.
Ostale postavke Omogući HTTPS (Uklj.*)	Omogućite Hypertext Transfer Protocol Secure (HTTPS) za šifrovanje razmene podataka sa serverom za štampanje.
Ostale postavke Nametni HTTPS veze (Isklj.*)	Nametnite štampaču da koristi HTTPS veze.
Ostale postavke Omogući FTP/TFTP (Uklj.*)	Šaljite datoteke pomoću FTP/TFTP protokola.
Ostale postavke Sertifikat HTTPS uređaja (podrazumevani*)	Pogledajte sertifikat HTTP uređaja koji se koristi na štampaču.
Ostale postavke Istek vremena za HTTP/FTP zahteva (30*)	Navedite vremenski interval do prekidanja veze sa serverom.
Ostale postavke Ponovni pokušaji za HTTP/FTP zahteve (3*)	Podesite broj ponovnih pokušaja za povezivanje na HTTP/FTP server.
Napomena: Zvezdica (*) pored vrednosti ukazuje na podrazumevanu fabričku vrednost.	

ThinPrint

Stavka menija	Opis
Omogući ThinPrint Isključeno* Uključeno	Štampajte pomoću funkcije ThinPrint.
Broj porta 4000–4999 (4000*)	Podesite broj porta za ThinPrint server.
Propusni opseg (bitova/s) 100–1.000.000 (0*)	Podesite brzinu za prenos podataka u ThinPrint okruženju.
Veličina paketa (kilobajta) 0–64.000 (0*)	Podesite veličinu paketa za prenos podataka.
Napomena: Zvezdica (*) pored vrednosti ukazuje na podrazumevanu fabričku postavku.	

USB

Stavka menija	Opis
PCL SmartSwitch Isključeno Uključeno*	Podesite štampač tako da pređe na PCL emulaciju kada zadatak štampe primljen putem USB veze to zahteva, bez obzira na podrazumevani jezik štampača. Napomena: Ako je ova postavka onemogućena, štampač ne ispituje dolazne podatke i koristi podrazumevani jezik štampača koji je podešen u meniju Podešavanje.
PS SmartSwitch Isključeno Uključeno*	Podesite štampač tako da pređe na PostScript emulaciju kada zadatak štampe primljen putem USB veze to zahteva, bez obzira na podrazumevani jezik štampača. Napomena: Ako je ova postavka onemogućena, štampač ne ispituje dolazne podatke i koristi podrazumevani jezik štampača koji je podešen u meniju Podešavanje.
Smeštanje zadataka u bafer Isključeno* Uključeno	Privremeno čuvajte zadatke štampanja na inteligentnoj jedinici za skladištenje (ISD) pre štampanja. Napomena: Ova stavka menija se pojavljuje samo kada je instaliran ISD.
Mac Binary PS Automatski* Uključeno Isključeno	Podesite štampač za obradu Macintosh Binary PostScript zadataka štampe. Napomene: <ul style="list-style-type: none"> • Automatski obrađuje zadatke štampe sa računara koji koriste operativni sistem Windows ili Macintosh. • Isključeno filtrira PostScript zadatke štampanja pomoću standardnog protokola.
Omogući USB port Isključeno Uključeno*	Omogućite prednji USB port.
Napomena: Zvezdica (*) pored vrednosti ukazuje na podrazumevanu fabričku vrednost.	

Ograničavanje spoljnog pristupa mreži

Stavka menija	Opis
Ograničavanje spoljnog pristupa mreži Isključeno* Uključeno	Ograničite pristup mrežnim lokacijama.
Adresa spoljne mreže	Navedite mrežne adrese sa ograničenim pristupom.
E-adresa za obaveštenja	Navedite e-adresu za slanje obaveštenja o evidentiranim događajima.
Učestanost slanja probnog signala 1–300 (10*)	Navedite interval za slanje mrežnog upita u sekundama.
Tema	Unesite temu i tekst poruke za e-poruku obaveštenja.
Poruka	
Napomena: Zvezdica (*) pored vrednosti ukazuje na podrazumevanu fabričku postavku.	

Bezbednost

Metodi prijavljivanja

Upravljanje dozvolama

Stavka menija	Opis
<p>Pristup funkciji</p> <ul style="list-style-type: none"> Pristup adresaru u aplikacijama Izmeni adresar Upravljaj prečicama Kreiraj profile Upravljaj obeleživačima Štampanje sa fleš jedinice Skeniranje sa fleš jedinice Funkcija kopiranja Funkcija e-pošte Funkcija faksa FTP funkcija Oslobodi zadržane faksove Pristup zadržanim zadacima Koristi profile Otkazi zadatke na uređaju Promeni jezik Internet Printing Protocol (IPP) Daljinsko pokretanje skeniranja Crno-belo štampanje Štampanje u boji Mrežna fascikla – skeniranje 	<p>Upravljajte pristupom funkcijama štampača.</p> <p>Napomena: Pojedine stavke menija se pojavljuju samo kada je instalirana inteligentna jedinica za skladištenje.</p>
<p>Administrativni meniji</p> <ul style="list-style-type: none"> Meni Bezbednost Meni Mreža/portovi Meni Papir Meni Izveštaji Meniji za konfigurisanje funkcija Meni Potrošni materijal Meni Opciona kartica Meni SE Meni Uređaj 	<p>Upravljajte pristupom postavkama menija štampača.</p>

Stavka menija	Opis
Upravljanje uređajem Daljinsko upravljanje Ažuriranja firmvera Konfiguracija aplikacija Zaključavanje table za rukovanje Embedded Web Server – pristup Uvezi/izvezi sve postavke Brisanje na kraju radnog veka Registrovanje usluga informatičkog oblaka	Upravljanje pristupom opcijama za upravljanje štampačem.
Aplikacije Nove aplikacije Projekcija slajdova Promeni pozadinu Čuvar ekrana Kopiranje kartica Centar za skeniranje Scan Center – prilagođeno [x]	Upravljanje pristupom aplikacijama štampača.

Lokalni nalozi

Stavka menija	Opis
Upravljanje grupama/dozvolama	Prikažite listu svih sačuvanih grupa na štampaču.
Dodaj korisnika Korisničko ime/lozinka Korisničko ime Lozinka PIN	Kreirajte lokalne naloge i odredite njihov pristup funkcijama štampača, administrativnim menijima, opcijama za upravljanje štampačem i aplikacijama.

Planiraj USB uređaje

Stavka menija	Opis
Planovi Dodaj novu plan	Planirajte pristup prednjem USB portu.

Evidencija bezbednosne revizije

Stavka menija	Opis
Omogući reviziju Isključeno* Uključeno	Beležite događaje u bezbednoj evidenciji revizije i udaljenoj evidenciji sistema.
Omogući udaljenu evidenciju sistema Isključeno* Uključeno	Šaljite evidenciju revizije na udaljeni server.
Napomena: Zvezdica (*) pored vrednosti ukazuje na podrazumevanu fabričku vrednost.	

Stavka menija	Opis
Server udaljene evidencije sistema	Navedite server udaljene evidencije sistema.
Udaljeni port evidencije sistema 1–65.535 (514*)	Navedite port udaljene evidencije sistema.
Udaljeni metod evidencije sistema Normalni UDP* Stunnel	Navedite metod evidencije sistema za prenos evidentiranih događaja na udaljeni server.
Udaljeno postrojenje evidencije sistema 0 – poruke jezgra 1 – poruke nivoa korisnika 2 – sistem pošte 3 – servisi sistema 4 – poruke o bezbednosti/autorizaciji 5 – poruke je interno generisala evidencija sistema 6 – podsistem linijskog štampača 7 – podsistem mrežnih vesti 8 – UUCP podsistem 9 – servis sata 10 – poruke o bezbednosti/autorizaciji 11 – FTP servis 12 – NTP podsistem 13 – revizija evidencije 14 – upozorenje evidencije 15 – servis sata 16 – lokalna upotreba 0 (local0) 17 – lokalna upotreba 1 (local1) 18 – lokalna upotreba 2 (local2) 19 – lokalna upotreba 3 (local3) 20 – lokalna upotreba 4 (local4) 21 – lokalna upotreba 5 (local5) 22 – lokalna upotreba 6 (local6) 23 – lokalna upotreba 7 (local7)	Navedite kôd resursa koji štampač koristi prilikom slanja evidentiranih događaja na udaljeni server.
Ozbiljnost događaja za evidenciju 0 – Hitan slučaj 1 – Upozorenje 2 – Kritično 3 – Greška 4 – Upozorenje* 5 – Napomena 6 – Informativno 7 – Otklanjanje greške	Navedite blokiranje nivoa prioriteta za poruke i događaja evidentiranja.
Neevidentirani događaji udaljene evidencije sistema Isključeno* Uključeno	Šaljite sve događaje na udaljeni server, bez obzira na nivo važnosti.
Napomena: Zvezdica (*) pored vrednosti ukazuje na podrazumevanu fabričku vrednost.	

Stavka menija	Opis
E-adresa administratora	E-poštom šaljite administratoru obaveštenja o evidentiranim događajima.
Pošalji e-poštom upozorenje o obrisanoj evidenciji Isključeno* Uključeno	E-poštom šaljite administratoru obaveštenja o brisanju stavki evidencije.
Pošalji e-poštom upozorenje o zaokruženoj evidenciji Isključeno* Uključeno	E-poštom šaljite administratoru obaveštenja kada se evidencija napuni i počnu da se brišu najstarije stavke.
Evidentiraj kompletno ponašanje Prelomi preko najstarijih unosa* Pošalji evidenciju e-poštom, a zatim izbriši sve unose	Rešite probleme sa čuvanjem evidencije kada evidencija popuni dodeljeni prostor u memoriji.
Pošalji e-poštom upozorenje o % napunjenosti Isključeno* Uključeno	E-poštom šaljite administratoru obaveštenja kada evidencija popuni dodeljeni prostor u memoriji.
Upozorenje o % napunjenosti 1–99 (90*)	
Pošalji e-poštom upozorenje o izvezenoj evidenciji Isključeno* Uključeno	E-poštom šaljite administratoru obaveštenja o izvozu evidencije.
Pošalji e-poštom upozorenje o promenjenim postavkama Isključeno* Uključeno	E-poštom šaljite administratoru obaveštenja kada se podesi Omogući reviziju.
Završeci linije evidencije LF (\n)* CR (\r) CRLF (\r\n)	Navedite kako se završava svaki red u evidenciji.
Digitalno potpiši izvoze Isključeno* Uključeno	Dodajte digitalni potpis svakoj izvezenoj datoteci evidencije.
Obriši evidenciju	Izbrišite svu evidenciju revizije.
Izvezi evidenciju Evidencija sistema (RFC 5424) Evidencija sistema (RFC 3164) CSV	Izvezite bezbednosnu evidenciju na fleš jedinicu.
Napomena: Zvezdica (*) pored vrednosti ukazuje na podrazumevanu fabričku vrednost.	

Ograničenja prijavljivanja

Stavka menija	Opis
Neuspešna prijavljivanja 1–10 (3*)	Navedite broj neuspešnih pokušaja prijavljivanja pre blokiranja korisnika.
Napomena: Zvezdica (*) pored vrednosti ukazuje na podrazumevanu fabričku postavku.	

Stavka menija	Opis
Vremenski okvir greške 1–60 minuta (5*)	Navedite vremenski okvir između neuspješnih pokušaja prijavljivanja pre blokiranja korisnika.
Vreme blokiranja 1–60 minuta (5*)	Navedite trajanje blokiranja.
Istek vremena veb prijavljivanja 1–120 minuta (10*)	Navedite odlaganje za daljinsko prijavljivanje pre automatskog odjavljivanja korisnika.
Napomena: Zvezdica (*) pored vrednosti ukazuje na podrazumevanu fabričku postavku.	

Podešavanje poverljivog štampanja

Stavka menija	Opis
Maks. nevažeći PIN 2–10	Postavite ograničenje za unos nevažećeg PIN-a. Napomena: Kada ograničenje bude dostignuto, zadaci štampanja za to korisničko ime biće izbrisani.
Istek poverljivog zadatka Isključeno* 1 čas 4 časa 24 časa 1 nedelja	Postavite individualno vreme isteka za svaki zadržani zadatak pre nego što se automatski izbrise sa inteligentne jedinice za skladištenje. Napomena: Zadržani zadatak može da bude podešen na Poverljiv, Ponavljajući, Rezervisan ili Verifikovan.
Ponovi istek zadatka Isključeno* 1 čas 4 časa 24 časa 1 nedelja	Podesite vreme isteka za zadatak štampe koji želite da ponovite.
Istek zadatka verifikacije Isključeno* 1 čas 4 časa 24 časa 1 nedelja	Podesite vreme isteka za štampanje kopije zadatka kako biste proverili kvalitet pre štampanja preostalih kopija.
Istek rezervisanog zadatka Isključeno* 1 čas 4 časa 24 časa 1 nedelja	Podesite vreme isteka za zadatke koje želite da sačuvate na štampaču radi naknadnog štampanja.
Zahtevaj zadržavanje svih zadataka Isključeno* Uključeno	Podesite štampač tako da zadržava sve zadatke štampe.
Napomena: Zvezdica (*) pored vrednosti ukazuje na podrazumevanu fabričku vrednost.	

Stavka menija	Opis
Zadrži duplikate dokumenata Isključeno* Uključeno	Podesite štampač tako da čuva sve dokumente sa istim nazivom datoteke.
Napomena: Zvezdica (*) pored vrednosti ukazuje na podrazumevanu fabričku vrednost.	

Šifrovanje diska

Napomena: Ovaj meni se pojavljuje samo kada je instalirana inteligentna jedinica za skladištenje.

Stavka menija	Opis
Inteligentna jedinica za skladištenje	Prikažite status šifrovanja inteligentne jedinice za skladištenje.

Brisanje privremenih datoteka sa podacima

Stavka menija	Opis
Čuva se u ugrađenoj memoriji Isključeno* Uključeno	Izbrišite sve datoteke sačuvane u memoriji štampača.
Napomena: Zvezdica (*) pored vrednosti ukazuje na podrazumevanu fabričku postavku.	

Postavke LDAP rešenja

Stavka menija	Opis
Prati LDAP preporuke Isključeno* Uključeno	Pretražili različite servere u domenu za nalog prijavljenog korisnika.
Verifikacija LDAP sertifikata Da Ne*	Omogućili verifikaciju LDAP sertifikata.

Razno

Stavka menija	Opis
Zaštićene funkcije Prikaži* Sakrij	Prikažite sve funkcije koje štiti kontrola pristupa funkcijama (FAC), bez obzira na bezbednosnu dozvolu koju korisnik ima. Napomena: Sakrij prikazuje samo funkcije zaštićene pomoću FAC kojima korisnik može da pristupi.
Dozvola za štampanje Isključeno* Uključeno	Omogućite korisniku da se prijavi pre štampanja.
Napomena: Zvezdica (*) pored vrednosti ukazuje na podrazumevanu fabričku vrednost.	

Stavka menija	Opis
Prijavljivanje za podrazumevanu dozvolu za štampanje Korisničko ime/lozinka* Korisničko ime	Podesite podrazumevano prijavljivanje za Dozvola za štampanje.
Kratkospojnik za bezbednosno resetovanje Omogući pristup „Gosta“* Bez efekta	Odredite korisnički pristup štampaču. Napomene: <ul style="list-style-type: none"> • Omogući pristup „Gosta“ omogućava oporavak uređaja u slučaju gubitka lozinke administratora. Ako ovaj problem potraje, kontaktirajte sa korisničkom podrškom. • Nema efekta sprečava korišćenje bezbednosnog kratkospojnika za oporavak uređaja.
Koristi inteligentnu jedinicu za skladištenje za korisničke podatke Isključeno Uključeno*	Omogućite čuvanje korisničkih podataka na inteligentnoj jedinici za skladištenje.
Minimalna dužina lozinke 0-32 (0*)	Odredite dužinu lozinke.
Omogući otkrivanje lozinke/PIN-a Isključeno* Uključeno	Prikažite lozinku ili lični identifikacioni broj.
Napomena: Zvezdica (*) pored vrednosti ukazuje na podrazumevanu fabričku vrednost.	

Usluge informatičkog oblaka

Registrowanje usluga informatičkog oblaka

Stavka menija	Opis
Prikaži još informacija	Pogledajte dodatne informacije o korišćenju usluga Lexmark oblaka.
Omogući komunikaciju sa Lexmark uslugama informatičkog oblaka Isključeno* Uključeno	Omogućite štampaču da komunicira sa uslugama Lexmark oblaka.
Prikaži trenutni status	Pogledajte status veze između štampača i usluga Lexmark oblaka.
Napomena: Zvezdica (*) pored vrednosti ukazuje na podrazumevanu fabričku vrednost.	

Izveštaji

Stranica sa postavkama menija

Stavka menija	Opis
Stranica sa postavkama menija	Odštampajte izveštaj koji sadrži menije štampača.

Uređaj

Uređaj

Stavka menija	Opis
Informacije o uređaju	Odštampajte izveštaj koji sadrži informacije o štampaču.
Statistika uređaja	Odštampajte izveštaj o upotrebi štampača i statusu potrošnog materijala.
Lista profila	Odštampajte listu profila koji su sačuvani na štampaču.
Izveštaj o sredstvu	Odštampajte dijagnostičku alatku za probleme sa štampanjem. Napomena: Da biste izbegli isecanje sadržaja, izveštaj odštampajte na papiru formata Letter ili A4.

Štampaj

Stavka menija	Opis
Odštampaj fontove PCL fontovi PS fontovi	Štampajte uzorke i informacije o fontovima koji su dostupni za svaki jezik štampača.
Odštampaj demonstraciju Stranica za demonstraciju	Odštampajte stranicu na kojoj su prikazane mogućnosti štampača.
Odštampaj direktorijum	Odštampajte resurse koji su sačuvani na fleš uređaju ili na inteligentnoj jedinici za skladištenje (ISD). Napomena: Ova stavka menija se pojavljuje samo kada je instaliran fleš uređaj ili ISD.

Prečice

Stavka menija	Opis
Sve prečice	Odštampajte izveštaj sa listom prečica koje se čuvaju na štampaču.
Prečice za faks	
Kopiraj prečice	
Prečice za e-poštu	
Prečice za FTP	
Prečice za mrežne fascikle	

Faks

Napomena: Ovaj meni se pojavljuje samo ako je konfigurisan faks i ako je Omogući evidenciju zadataka podešeno na Uključeno.

Stavka menija	Opis
Evidencija zadatka faksa	Odšampajte izveštaj o poslednjih 200 završenih zadataka faksa.
Evidencija pozivanja faksa	Odšampajte izveštaj o poslednjih 100 pokušanih, primljenih i blokiranih poziva.

Mreža

Stavka menija	Opis
Stranica za podešavanje mreže	Odšampajte stranicu koja prikazuje konfiguraciju mreže i bežične postavke na štampaču. Napomena: Ova stavka menija se pojavljuje samo na mrežnim štampačima ili štampačima povezanim na servere za štampanje.
Wi-Fi Direct – povezani klijenti	Odšampajte stranicu sa listom uređaja koji su povezani na štampač pomoću funkcije Wi-Fi Direct. Napomena: Ova stavka menija se pojavljuje samo kada je Omogući Wi-Fi Direct podešeno na Uključeno.

Rešavanje problema

Stavka menija	Opis
Štampanje stranice testa kvaliteta	Odšampajte stranice uzoraka da biste identifikovali i popravili defekte kvaliteta štampe.
Čišćenje skenera	Odšampajte uputstva za čišćenje skenera.

Štampanje stranice sa postavkama menija

na početnom ekranu dodirnite **Postavke > Izveštaji > Stranica sa postavkama menija**.

Održavanje štampača

Provera statusa delova i potrošnog materijala

- 1 Na početnom ekranu dodirnite **Status/potrošni materijal**.
- 2 Izaberite delove ili potrošni materijal koji želite da proverite.

Napomena: Ovoj postavci možete da pristupite i tako što ćete da dodirnete gornji deo početnog ekrana.

Konfigurisanje obaveštenja o potrošnom materijalu

- 1 Otvorite veb pregledač, a zatim u polje za adresu unesite IP adresu štampača.

Napomene:

- IP adresu štampača potražite na početnom ekranu na štampaču. IP adresa sastoji se od četiri skupa brojeva koji su razdvojeni tačkom, na primer 123.123.123.123.
- Ako koristite proksi server, privremeno ga onemogućite da bi se veb stranica pravilno učitala.

- 2 Kliknite na **Postavke > Uređaj > Obaveštenja**.
- 3 U meniju Potrošni materijal kliknite na **Prilagođena obaveštenja o potrošnom materijalu**.
- 4 Odaberite obaveštenje za svaki potrošni materijal.
- 5 Primenite promene.

Podešavanje upozorenja e-poštom

Konfigurirate štampač tako da e-poštom šalje upozorenja kada je potrošni materijal pri kraju ili kada je potrebno zameniti ili dodati papir, odnosno kada se papir zaglavi.

- 1 Otvorite veb pregledač, a zatim u polje za adresu unesite IP adresu štampača.

Napomene:

- IP adresu štampača potražite na početnom ekranu na štampaču. IP adresa sastoji se od četiri skupa brojeva koji su razdvojeni tačkom, na primer 123.123.123.123.
- Ako koristite proxy server, privremeno ga onemogućite da bi se veb stranica pravilno učitala.

- 2 Kliknite na **Postavke > Uređaj > Obaveštenja > Podešavanje upozorenja e-poštom**, a zatim konfigurirate postavke.

Napomena: Više informacija o SMTP postavkama zatražite od dobavljača -e-pošte.

- 3 Primenite promene.
- 4 Kliknite na **Podešavanje lista i upozorenja za e-poštu**, a zatim konfigurirate postavke.
- 5 Primenite promene.

Pregledanje izveštaja

- 1 Na početnom ekranu dodirnite **Postavke > Izveštaji**.
- 2 Izaberite izveštaj koji želite da pregledate.

Naručivanje delova i potrošnog materijala

Da biste naručili potrošni materijal u SAD, pozovite 1-800-539-6275 za informacije o ovlašćenim prodavcima potrošnog materijala kompanije Lexmark u vašoj oblasti. U drugim zemljama i regionima posetite www.lexmark.com ili kontaktirajte prodavca od kojeg ste kupili štampač.

Napomena: Sve procene trajanja potrošnog materijala podrazumevaju štampanje na običnom papiru formata Letter ili A4.

Upozorenje – potencijalno oštećenje: Ako ne budete održavali učinak štampača na optimalnom nivou ili ne budete menjali delove i potrošni materijal, može da dođe do oštećenja štampača.

Korišćenje originalnih delova i potrošnog materijala kompanije Lexmark

Lexmark štampač je dizajniran da najbolje funkcioniše sa originalnim delovima i potrošnim materijalom kompanije Lexmark. Korišćenje potrošnog materijala ili delova treće strane može da utiče na performanse, pouzdanost ili životni vek štampača i njegovih komponenti za izradu slika. To može da utiče i na pokrivenost garancijom. Oštećenje uzrokovano upotrebom delova i potrošnog materijala treće strane nije pokriveno garancijom. Svi indikatori namenjeni su da funkcionišu sa delovima i potrošnim materijalom kompanije Lexmark i mogu da daju nepredvidljive rezultate ako se koriste delovi i potrošni materijal treće strane. Upotreba komponente za izradu slika nakon namenjenog trajanja može da ošteti Lexmark štampač ili njegove povezane komponente.

Upozorenje – potencijalno oštećenje: Potrošni materijal i delovi bez uslova ugovora programa za vraćanje mogu da se resetuju i repariraju. Međutim, garancija proizvođača ne pokriva nikakva oštećenja izazvana upotrebom potrošnog materijala ili delova koji nisu originalni. Resetovanje brojača na potrošnom materijalu ili delu bez pravilnog repariranja može da dovede do oštećenja štampača. Nakon što resetujete brojač potrošnog materijala ili dela, štampač može da prikaže grešku koja ukazuje na prisustvo resetovane stavke.

Naručivanje kertridža sa tonerom

Napomene:

- Procenjeni učinak kertridža zasnovan je na standardu ISO/IEC 19752.
- Izuzetno malo pokrivanje tokom dužih perioda može negativno da utiče na stvarni učinak.

Lexmark MX432 kertridži sa tonerom u okviru programa za vraćanje

Stavka	Sjedinjene Američke Država i Kanada	Evropski ekonomski prostor	Ostatak regiona Azija–Pacifik	Latinska Amerika	Ostatak Evrope, Bliski istok i Afrika	Australija i Novi Zeland
Kertridž sa tonerom u okviru programa za vraćanje	55B1000	55B2000	55B3000	55B4000	55B5000	55B6000
Kertridž sa tonerom za veliki učinak štampanja u okviru programa za vraćanje	55B1H00	55B2H00	55B3H00	55B4H00	55B5H00	55B6H00
Kertridž sa tonerom za veoma veliki obim štampanja u okviru programa za vraćanje	55B1X00	55B2X00	55B3X00	55B4X00	55B5X00	55B6X00
Kertridž sa tonerom u okviru korporativnog programa za vraćanje*	55B100E	55B200E	55B300E	55B400E	55B500E	55B600E
Kertridž sa tonerom za veliki obim štampanja u okviru korporativnog programa za vraćanje*	55B1H0E	55B2H0E	55B3H0E	55B4H0E	55B5H0E	55B6H0E
Kertridž sa tonerom za veoma veliki obim štampanja u okviru korporativnog programa za vraćanje*	55B1X0E	55B2X0E	55B3X0E	55B4X0E	55B5X0E	55B6X0E

* Dostupno je samo za štampače kojima se upravlja pod ugovorom. Kontaktirajte sa predstavnikom kompanije Lexmark ili administratorom sistema da biste dobili dodatne informacije.

Lexmark MX432 obični kertridž sa tonerom

Stavka	Globalno
Obični kertridž sa tonerom za izuzetno veliki obim štampanja	55B0XA0

Lexmark XM3142 obični kertridž sa tonerom

Stavka	Globalno
Obični kertridž sa tonerom	24B7535

Poručivanje jedinice za izradu slika

Stavka	Broj dela
Obična jedinica za izradu slika	55B0ZA0

Zamena delova i potrošnog materijala

Zamena kertridža sa tonerom

- 1 Otvorite prednja vrata.

Upozorenje – potencijalno oštećenje: Kako biste sprečili štetu usled statičkog elektriciteta, dodirnite bilo koji izloženi okvir štampača pre nego što pristupite ili dodirnete unutrašnje delove štampača.

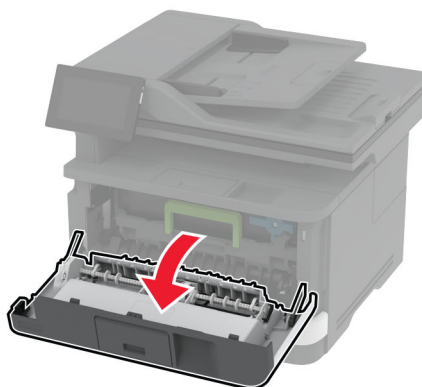
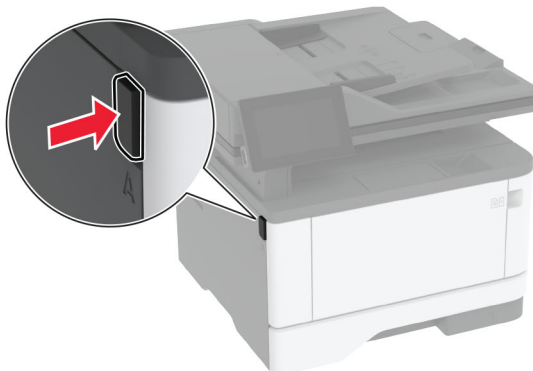

- 2 Uklonite jedinicu za izradu slika.

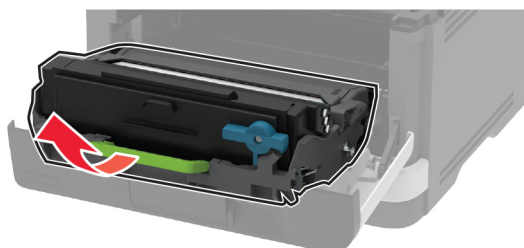

- 3 Zavrnite plavu šarku, a zatim uklonite kertridž sa tonerom iz jedinice za izradu slika.

Upozorenje – potencijalno oštećenje: Jedinicu za izradu slika nemojte da izlažete direktnom svetlu duže od 10 minuta. Produženo izlaganje svetlu može da uzrokuje probleme sa kvalitetom štampe.

Upozorenje – potencijalno oštećenje: Nemojte da dodirujete bubanj fotoprovodnika. To bi moglo da utiče na kvalitet budućih zadataka štampanja.

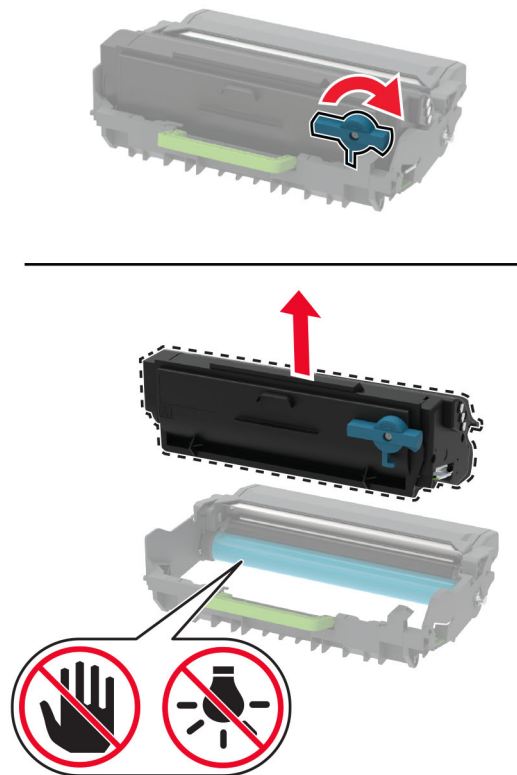

- 4 Otpakujte novi kertridž sa tonerom.
- 5 Protresite kertridž sa tonerom da biste rasporedili toner.

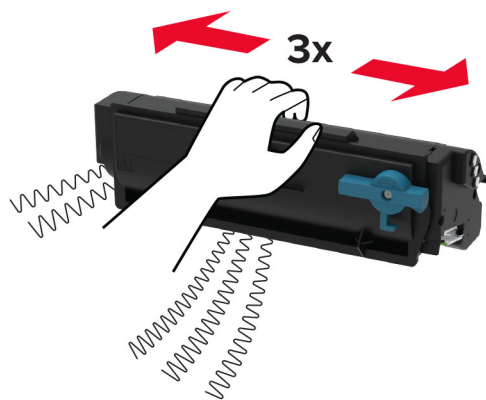

6 Umetnite novi kertridž sa tonerom u novu jedinicu za izradu slika dok ne *klikne* na mesto.

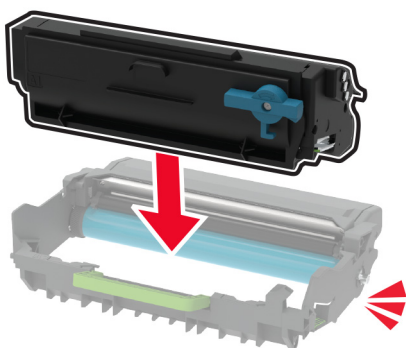

7 Umetnite jedinicu za izradu slika.

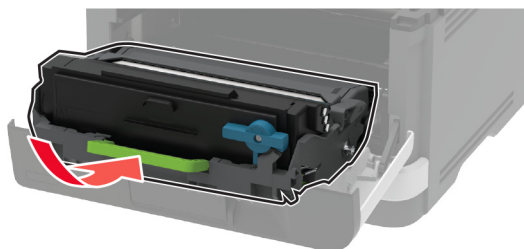

8 Zatvorite vrata.

Zamena jedinice za izradu slika

1 Otvorite prednja vrata.

Upozorenje – potencijalno oštećenje: Kako biste sprečili štetu usled statičkog elektriciteta, dodirnite bilo koji izloženi okvir štampača pre nego što pristupite ili dodirnete unutrašnje delove štampača.

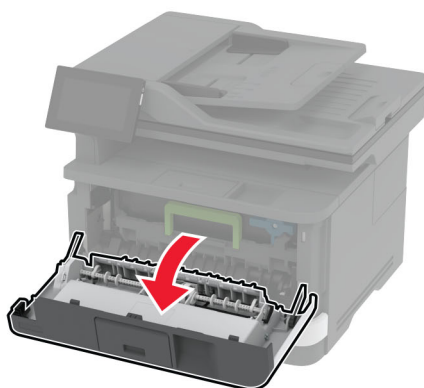
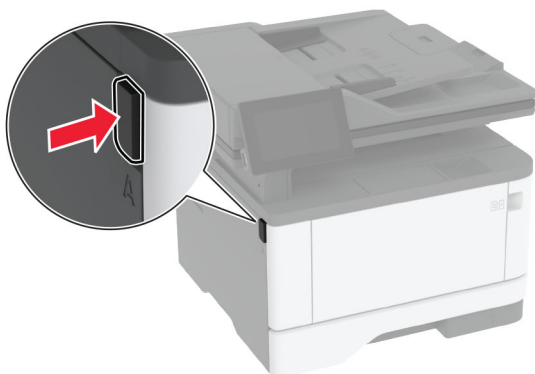

2 Uklonite iskorišćenu jedinicu za izradu slika.

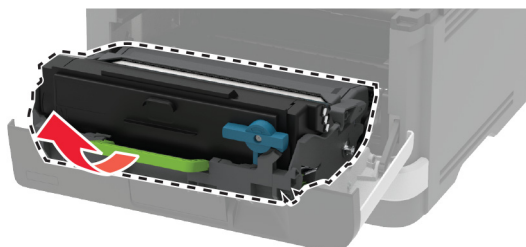

- 3 Zavrnite plavu šarku, a zatim uklonite kertridž sa tonerom iz upotrebene jedinice za izradu slika.

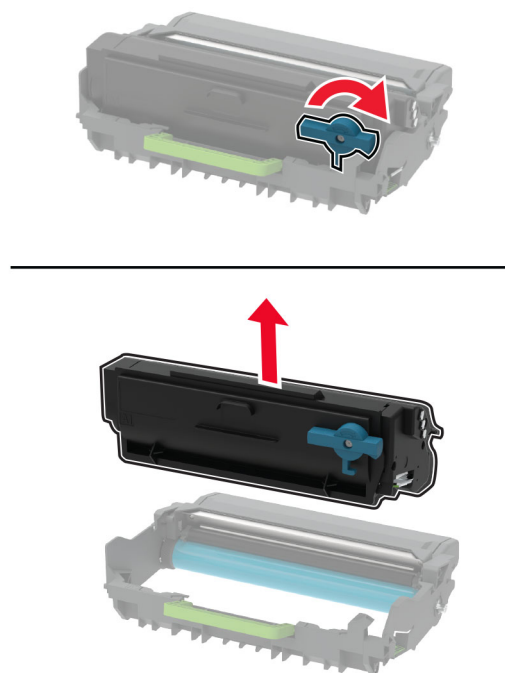

- 4 Otpakujte novu jedinicu za izradu slika, a zatim umetnite kertridž sa tonerom dok ne *klikne* na mesto.

Upozorenje – potencijalno oštećenje: Jedinicu za izradu slika nemojte da izlažete direktnom svetlu duže od 10 minuta. Produženo izlaganje svetlu može da uzrokuje probleme sa kvalitetom štampe.

Upozorenje – potencijalno oštećenje: Nemojte da dodirujete bubanj fotoprovodnika. To bi moglo da utiče na kvalitet budućih zadataka štampanja.

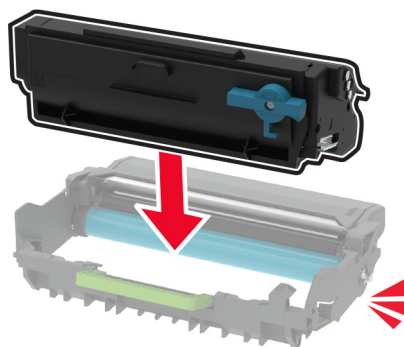

5 Umetnite novu jedinicu za izradu slika.

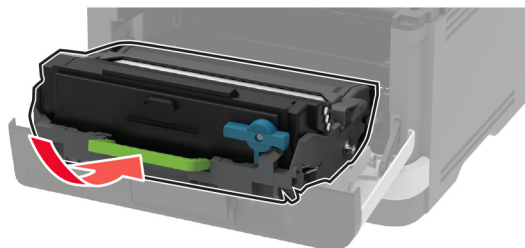

6 Zatvorite vrata.

Zamena fiok

1 Uklonite iskorišćenu fioku.



2 Otpakujte novu fioku.

3 Umetnite novu fioku.



Zamena sklopa valjka za prihv

1 Isključite štampač.

2 Isključite kabl za napajanje iz zidne utičnice, a zatim iz štampača.

3 Otvorite prednja vrata.

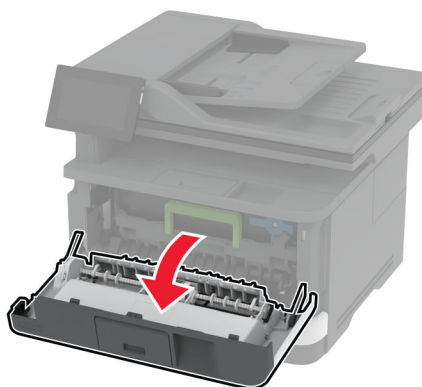
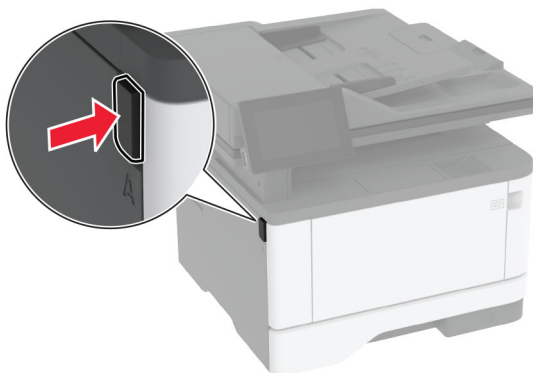

4 Uklonite jedinicu za izradu slika.



5 Zatvorite prednja vrata.

6 Uklonite fioku.

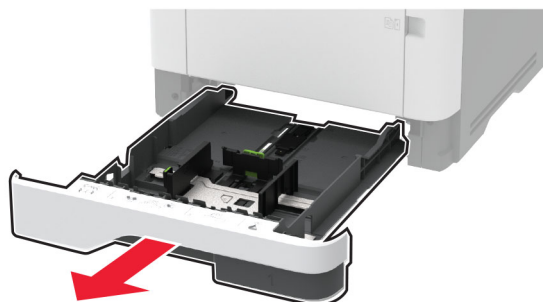

7 Položite štampač na bočnu stranu.

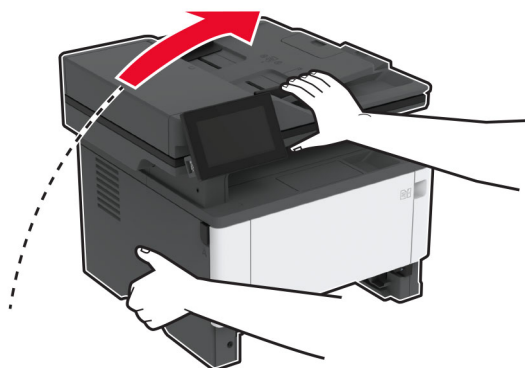

8 Uklonite iskorišćeni sklop valjka za prihvat.

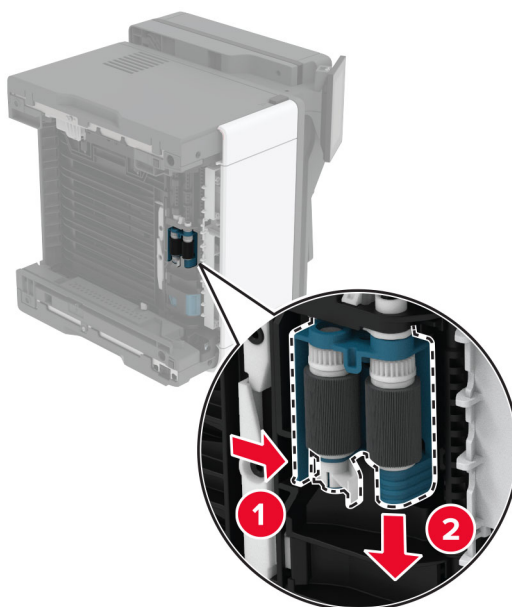

9 Otpakujte novi sklop valjka za prihvat.

Napomena: Da biste izbegli kontaminaciju, proverite da li su vam ruke čiste.

10 Umetnite novi sklop valjka za prihvatanje.

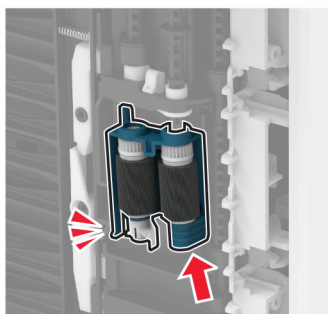
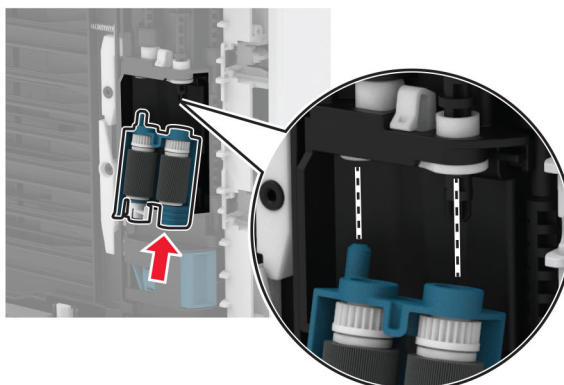

11 Vratite štampač u originalni položaj, a zatim umetnite fioku.

12 Otvorite prednja vrata.

13 Umetnite jedinicu za izradu slika.

14 Zatvorite prednja vrata.

15 Povežite kabl za napajanje na štampač, a zatim na zidnu utičnicu.

⚠ OPREZ – POTENCIJALNA POVREDA: Da biste izbegli rizik od požara ili strujnog udara, povežite kabl za napajanje na lako dostupnu strujnu utičnicu ispravne oznake i uzemljenja, u blizini proizvoda.

16 Uključite štampač.

Zamena valjka za odvajanje fiok

- 1 Uklonite fioku, a zatim uklonite upotrebljeni valjak za odvajanje.

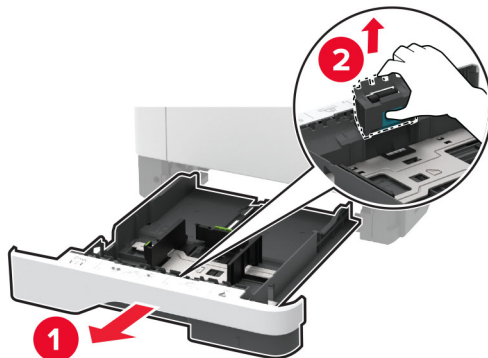

- 2 Otpakujte novi valjak separatora.

Napomena: Da biste izbegli kontaminaciju, proverite da li su vam ruke čiste.

- 3 Umetnite novi valjak za odvajanje.

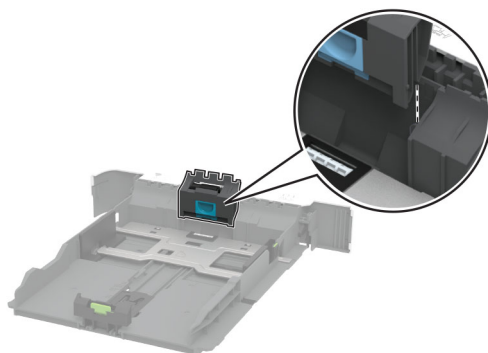

- 4 Umetnite fioku.



Zamena podloge separatora na mehanizmu automatskog ulagača dokumenata

1 Otvorite vrata C.

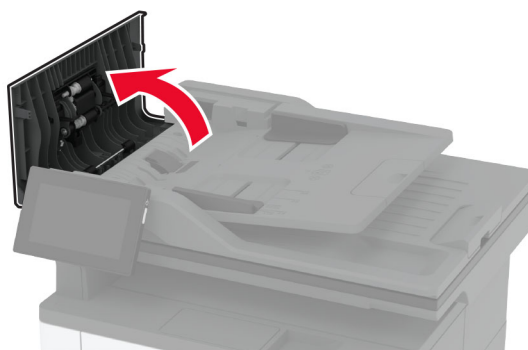

2 Uklonite iskorišćenu podlogu separatora automatskog ulagača dokumenata.

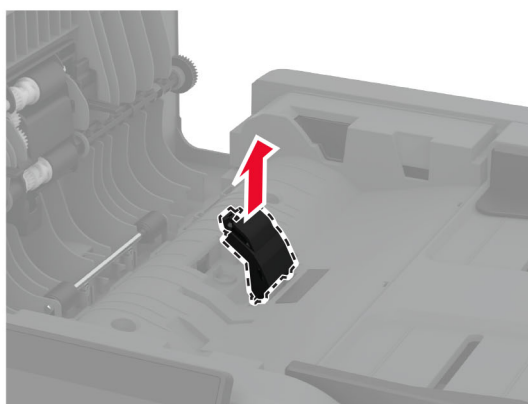
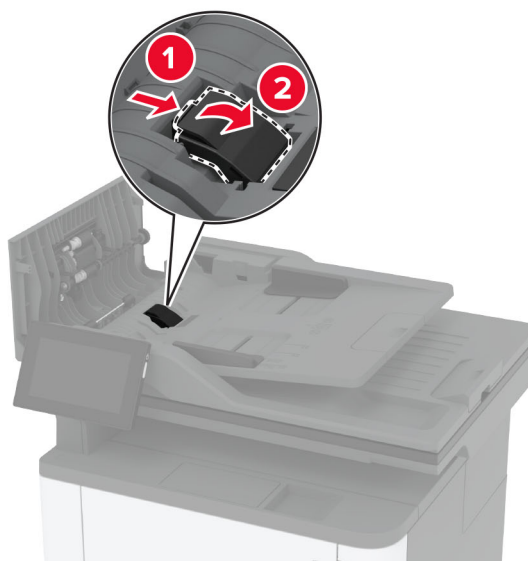

3 Otpakujte novu podlogu separatora automatskog ulagača dokumenata.

4 Umetnite novu podlogu separatora tako da *legne* na mesto.

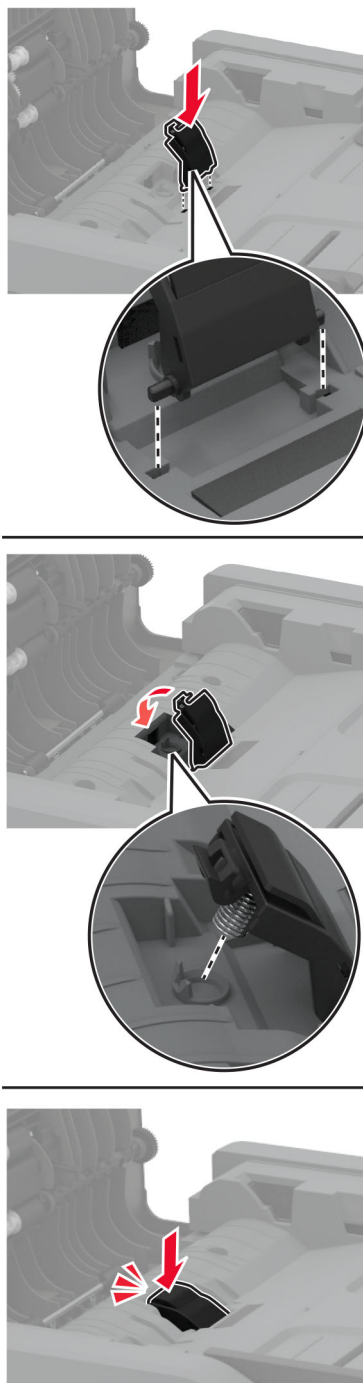

5 Zatvorite vrata.

Resetovanje brojača upotrebe potrošnog materijala

- 1 Na početnom ekranu dodirnite **Postavke > Uređaj > Održavanje > Meni konfiguracije > Upotreba potrošnog materijala i brojači**.
- 2 Izaberite brojač koji želite da resetujete.

Upozorenje – potencijalno oštećenje: Potrošni materijal i delovi bez uslova ugovora programa za vraćanje mogu da se resetuju i repariraju. Međutim, garancija proizvođača ne pokriva nikakva oštećenja izazvana upotrebom potrošnog materijala ili delova koji nisu originalni. Resetovanje brojača na potrošnom materijalu ili delu bez pravilnog repariranja može da dovede do oštećenja štampača. Nakon što resetujete brojač potrošnog materijala ili dela, štampač može da prikaže grešku koja ukazuje na prisustvo resetovane stavke.

Čišćenje delova štampača

Čišćenje štampača

 **OPREZ – OPASNOST OD UDARCA:** Da biste izbegli rizik od strujnog udara prilikom čišćenja spoljašnjosti štampača, isključite kabl za napajanje iz zidne utičnice i isključite sve kablove iz štampača pre nego što nastavite.

Napomene:

- Obavite ovaj zadatak na svakih nekoliko meseci.
- Oštećenje štampača uzrokovano nepravilnim rukovanjem nije pokriveno garancijom štampača.

- 1 Isključite štampač, a zatim izvucite kabl za napajanje iz zidne utičnice.
- 2 Uklonite papir iz standardne korpe i višenemenskog ulagača.
- 3 Uklonite prašinu, vlakna i delove papira oko štampača pomoću mekane četke ili usisivača.
- 4 Obrišite spoljašnjost štampača vlažnom mekanom krpom koja ne ostavlja vlakna.

Napomene:

- Nemojte da koristite kućna sredstva za čišćenje ili deterdžente jer mogu da oštete završnu obradu štampača.
- Posle čišćenja uverite se da su sve oblasti štampača suve.

- 5 Povežite kabl za napajanje sa zidnom utičnicom, a zatim uključite štampač.

 **OPREZ – POTENCIJALNA POVREDA:** Da biste izbegli rizik od požara ili strujnog udara, povežite kabl za napajanje na lako dostupnu zidnu utičnicu ispravne oznake i uzemljenja, u blizini proizvoda.

Čišćenje ekrana osetljivog na dodir

⚠ OPREZ – OPASNOST OD UDARCA: Da biste izbegli rizik od strujnog udara prilikom čišćenja spoljašnjosti štampača, isključite kabl za napajanje iz strujne utičnice i isključite sve kablove iz štampača pre nego što nastavite.

- 1 Isključite štampač, a zatim izvucite kabl za napajanje iz zidne utičnice.
- 2 Vlažnom i mekom krpom koja se ne linja obrišite ekran osetljiv na dodir.

Napomene:

- Nemojte da koristite kućna sredstva za čišćenje ili deterdžente jer mogu da oštete ekran osetljiv na dodir.
- Proverite da li je ekran osetljiv na dodir suv nakon čišćenja.

- 3 Priključite kabl za napajanje u zidnu utičnicu, a zatim uključite štampač.

⚠ OPREZ – POTENCIJALNA POVREDA: Da biste izbegli rizik od požara ili strujnog udara, povežite kabl za napajanje na lako dostupnu strujnu utičnicu ispravne oznake i uzemljenja, u blizini proizvoda.

Čišćenje skenera

- 1 Otvorite poklopac skenera.

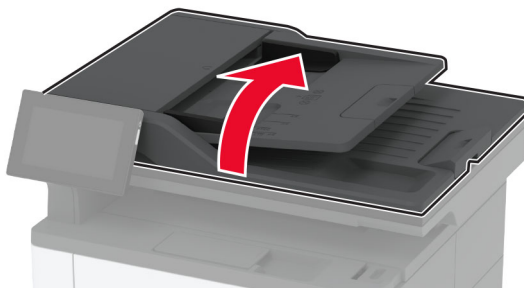

- 2 Vlažnom i mekom krpom koja se ne linja obrišite sledeće oblasti:
 - Staklena podloga skenera



- Staklo automatskog ulagača dokumenata



- Staklo skenera



3 Zatvorite poklopac skenera.

Čišćenje sklopa valjka za prihvat

- 1 Isključite štampač.
- 2 Isključite kabl za napajanje iz zidne utičnice, a zatim iz štampača.

3 Otvorite prednja vrata.

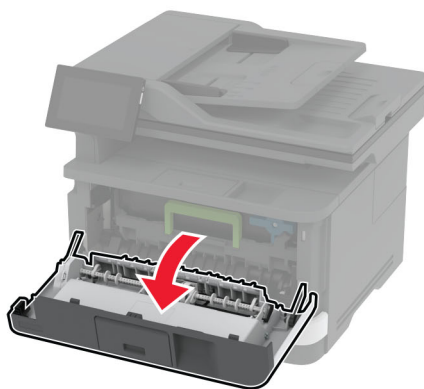
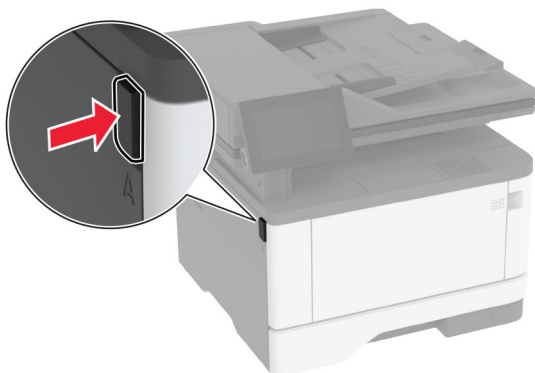

4 Uklonite jedinicu za izradu slika.



5 Zatvorite prednja vrata.

6 Uklonite fioku.

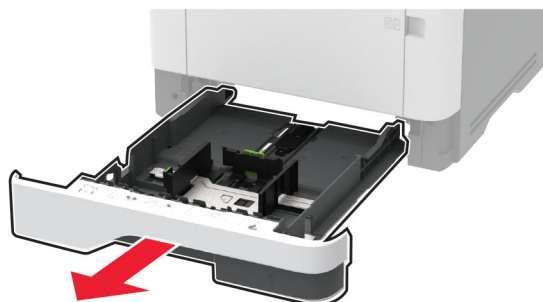

7 Položite štampač na bočnu stranu.

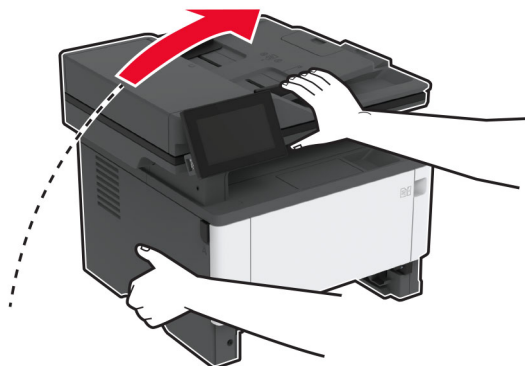

8 Uklonite sklop valjka za prihvatanje.

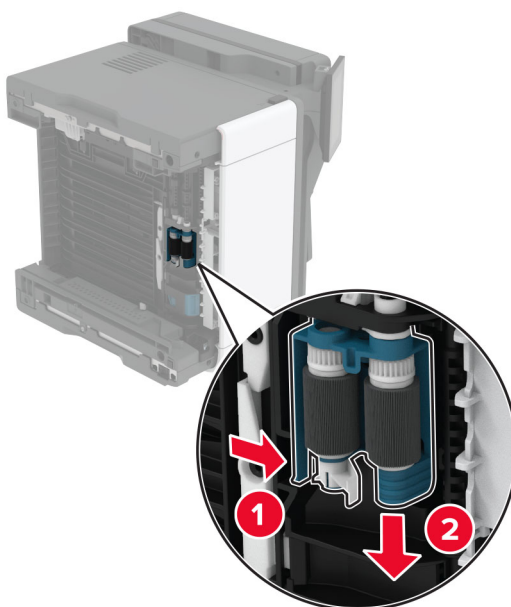

9 Nanesite izopropil alkohol na mekanu krpu koja se ne linja, pa obrišite sklop valjka za prihvatanje.

10 Postavite sklop valjka za prihvat tako da *klikne* na mesto.

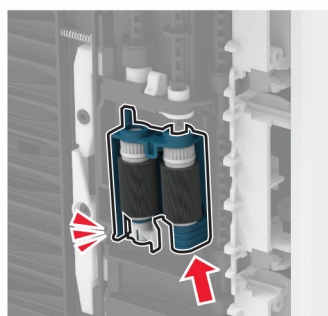
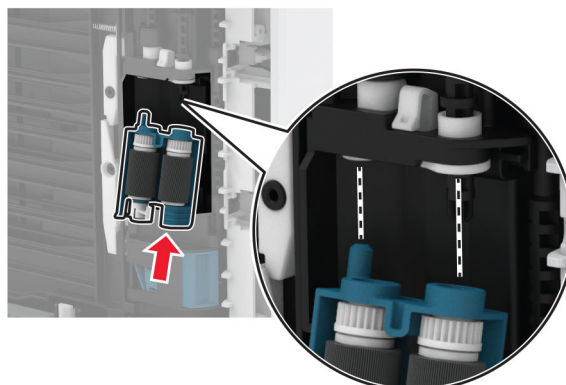

11 Vratite štampač u originalni položaj, a zatim umetnite fioku.

12 Otvorite prednja vrata.

13 Umetnite jedinicu za izradu slika.

14 Zatvorite prednja vrata.

15 Povežite kabl za napajanje na štampač, a zatim na zidnu utičnicu.

⚠ OPREZ – POTENCIJALNA POVREDA: Da biste izbegli rizik od požara ili strujnog udara, povežite kabl za napajanje na lako dostupnu strujnu utičnicu ispravne oznake i uzemljenja, u blizini proizvoda.

16 Uključite štampač.

Ušteda energije i papira

Konfigurisanje postavki režima uštede energije

Režim mirovanja

- 1 Na početnom ekranu dodirnite **Postavke > Uređaj > Upravljanje napajanjem > Istek vremena > Režim mirovanja**.
- 2 Navedite koliko štampač ostaje neaktivan pre nego što pređe u režim mirovanja.

Režim hibernacije

- 1 Na početnom ekranu dodirnite **Postavke > Uređaj > Upravljanje napajanjem > Istek vremena > Istek vremena hibernacije**.
- 2 Navedite koliko štampač ostaje neaktivan pre nego što pređe u režim hibernacije.

Napomene:

- Da bi funkcija Istek vremena hibernacije funkcionisala, podesite Istek vremena hibernacije pri povezivanju na Hibernacija.
- Embedded Web Server je onemogućen dok je štampač u režimu hibernacije.

Podešavanje osvetljenosti ekrana



- 1 Na početnom ekranu dodirnite **Postavke > Uređaj > Željene postavke**.
- 2 Podesite postavku u meniju Osvetljenost ekrana.

Ušteda potrošnog materijala

- Štampajte sa obe strane papira.
Napomena: Dvostrano štampanje je podrazumevana postavka u upravljačkom programu za štampanje.
- Štampajte više stranica na jednom listu papira.
- Koristite funkciju pregleda da biste videli kako dokument izgleda pre nego što ga odštampate.
- Odštampajte jednu kopiju dokumenta da biste proverili ispravnost njegovog sadržaja i formata.

Premeštanje štampača na drugo mesto

Premeštanje štampača na drugo mesto

-  **OPREZ – POTENCIJALNA POVREDA:** Ako je težina štampača veća od 20 kg (44 lb), mogu biti potrebne barem dve obučene osobe da bi se bezbedno preneo.
-  **OPREZ – POTENCIJALNA POVREDA:** Da biste izbegli rizik od požara ili strujnog udara, koristite isključivo kabl za napajanje koji se isporučuje sa ovim proizvodom ili zamenski koji je odobrio proizvođač.

 **OPREZ – POTENCIJALNA POVREDA:** Prilikom premeštanja štampača, pratite ove smernice da biste izbegli telesne povrede ili oštećenje štampača:

- Proverite da li su sva vrata i fioke zatvoreni.
- Isključite štampač, a zatim izvucite kabl za napajanje iz zidne utičnice.
- Isključite sve kablove iz štampača.
- Ako su na štampač postavljene opcione odvojene podne fioke ili izlazne opcije, odvojite ih pre pomeranja štampača.
- Ako se štampač nalazi na pokretnom postolju, pažljivo ga odgurajte na novo mesto. Budite oprezni prilikom prelaska preko pragova i procepa na podu.
- Ako štampač nema pokretno postolje, ali je konfigurisan sa opcionim fiokama ili izlaznim opcijama, uklonite izlazne opcije i podignite štampač sa fioka. Nemojte da pokušavate da podignete štampač i opcije u isto vreme.
- Uvek koristite rukohvate na štampaču da biste ga podigli.
- Kolica koja se koriste za premeštanje štampača moraju da imaju površinu koja može da primi pune dimenzije štampača.
- Kolica koja se koriste za premeštanje hardverskih opcija moraju da imaju površinu koja može da primi dimenzije opcija.
- Držite štampač u uspravnom položaju.
- Izbegavajte jako drmanje.
- Pobrinite se da vam prsti nisu ispod štampača prilikom spuštanja.
- Uverite se da ima dovoljno slobodnog prostora oko štampača.

Napomena: Oštećenje štampača uzrokovano nepravilnim premeštanjem nije pokriveno garancijom štampača.

Transport štampača

Uputstva za transport potražite ovde: <http://support.lexmark.com> ili se obratite korisničkoj podršci.

Rešavanje problema

Problemi sa kvalitetom štampe

Pronađite sliku na kojoj je prikazan problem sa kvalitetom štampe sličan vašem, a zatim kliknite na vezu ispod da biste prikazali korake za rešavanje problema.

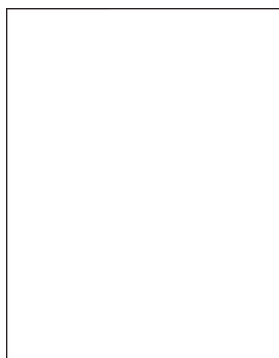

[„Prazne ili bele stranice“ na stranici 184](#)

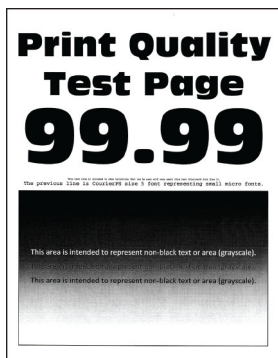

[„Taman otisak“ na stranici 185](#)



[„Fine linije se ne štampaju pravilno“ na stranici 186](#)



[„Savijen ili izgužvan papir“ na stranici 187](#)

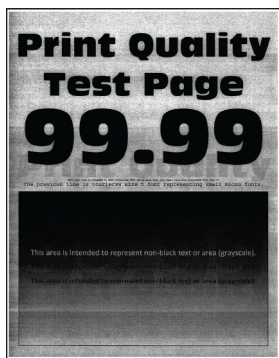

[„Siva pozadina“ na stranici 188](#)

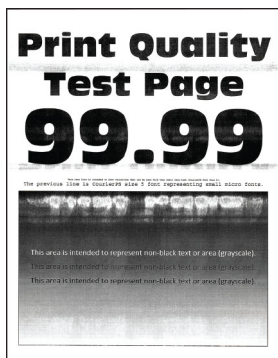

[„Svetle horizontalne trake“ na stranici 188](#)



[„Neispravne margine“ na stranici 189](#)

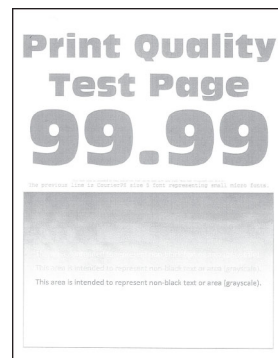

[„Svetla štampa“ na stranici 190](#)



[„Zamrljani otisak i fleke“ na stranici 192](#)



[„Papir se gužva“ na stranici 193](#)



[„Otisak je nakrivljen ili iskošen“ na stranici 194](#)



[„Ponavljajući defekti“ na stranici 203](#)



„Potpuno crne stranice“
na stranici 195

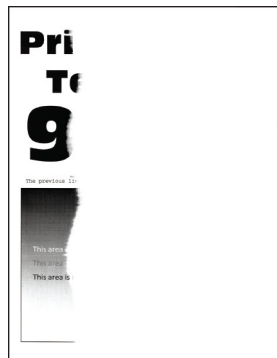

„Isečen tekst ili slike“ na
stranici 196

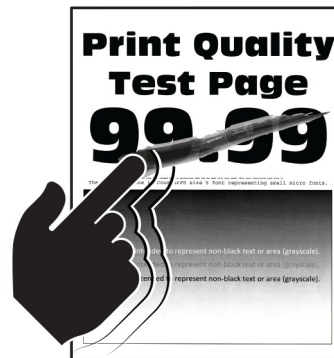

„Toner se lako otire“ na
stranici 197

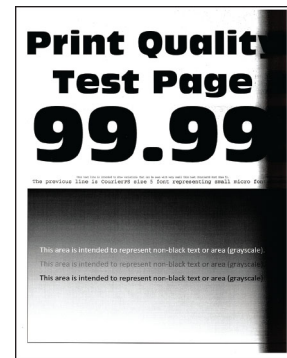

„Tamne vertikalne trake“
na stranici 200



„Tamne vertikalne linije ili
pruge“ na stranici 201

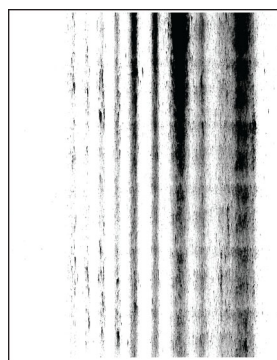

„Tamne vertikalne linije i
nepotpuni otisci“ na
stranici 202



„Svetle vertikalne trake“ na
stranici 199

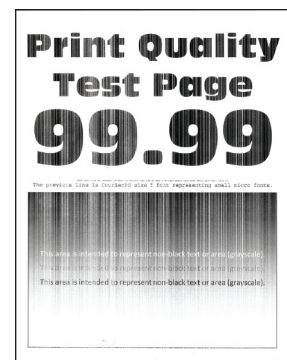

„Vertikalne bele linije“ na
stranici 200

Kodovi grešaka u štampaču

Kodovi grešaka	Poruka o grešci	Rešenje
8.01	Zatvorite prednja vrata A.	Sva vrata treba da budu zatvorena ako se ne obavlja održavanje.
9.00	Štampač je morao ponovo da se pokrene. Poslednji zadatak možda je nepotpun.	Dodirnite Nastavi da biste uklonili poruku i nastavili sa štampanjem.
11.12, 11.22	Napunite [izvor] sa [tip] [veličina] [orijentacija].	Napunite navedenu fioku papirrom. Više informacija potražite u odeljku „ Punjenje fioka “ na stranici 46.
11.91	Napunite višenamenski ulagač sa [tip] [veličina].	Otvorite višenamenski ulagač, a zatim ubacite papir. Više informacija potražite u odeljku „ Punjenje višenamenskog ulagača “ na stranici 48.
11.92	Napunite višenamenski ulagač sa [tip] [veličina] [orijentacija].	Otvorite višenamenski ulagač, a zatim ubacite papir. Više informacija potražite u odeljku „ Punjenje višenamenskog ulagača “ na stranici 48.
12.11, 12.21	Promenite [izvor] na [tip] [veličina].	Izvadite papir iz navedene fioke, a zatim ubacite odgovarajuću vrstu i veličinu papira. Više informacija potražite u odeljku „ Punjenje fioka “ na stranici 46.

Kodovi grešaka	Poruka o grešci	Rešenje
12.12, 12.22	Promenite [izvor] na [tip] [veličina] [orijentacija].	Izvadite papir iz navedene fioke, a zatim ubacite odgovarajuću vrstu i veličinu papira. Više informacija potražite u odeljku „ Punjenje fioke “ na stranici 46.
12.91	Promenite višenamenski ulagač na [tip] [veličina].	Izvadite papir, a zatim ubacite odgovarajuću vrstu i veličinu papira. Više informacija potražite u odeljku „ Punjenje višenamenskog ulagača “ na stranici 48.
12.92	Promenite višenamenski ulagač na [tip] [veličina] [orijentacija].	Izvadite papir, a zatim ubacite odgovarajuću vrstu i veličinu papira. Više informacija potražite u odeljku „ Punjenje višenamenskog ulagača “ na stranici 48.
29.08	Uklonite ambalažu, jedinica za izradu slika.	<ol style="list-style-type: none"> 1 Otvorite vrata A. 2 Uklonite jedinicu za izradu slika. 3 Izvadite kertridž sa tonerom iz jedinice za izradu slika. 4 Uklonite materijal za pakovanje. 5 Umetnite kertridž sa tonerom u jedinicu za izradu slika tako da <i>klikne</i> na mesto. 6 Umetnite jedinicu za izradu slika i zatvorite vrata.
31.40z	Ponovo instalirajte crni kertridž koji nedostaje ili se ne odaziva.	<ol style="list-style-type: none"> 1 Otvorite vrata A. 2 Uklonite jedinicu za izradu slika. 3 Uklonite kertridž iz jedinice za izradu slika. <p>Upozorenje – potencijalno oštećenje: Jedinicu za izradu slika nemojte da izlažete direktnom svetlu duže od 10 minuta. Produženo izlaganje svetlu može da uzrokuje probleme sa kvalitetom štampe.</p> <p>Upozorenje – potencijalno oštećenje: Nemojte da dodirujete bubanj fotoprovodnika. To bi moglo da utiče na kvalitet budućih zadataka štampanja.</p> <ol style="list-style-type: none"> 4 Umetnite kertridž u jedinicu za izradu slika. 5 Umetnite jedinicu za izradu slika. 6 Zatvorite vrata.
31.60z	Ponovo instalirajte crno-belu jedinicu za izradu slika ako nedostaje ili se ne odaziva.	<ol style="list-style-type: none"> 1 Otvorite vrata A. 2 Uklonite jedinicu za izradu slika. 3 Umetnite jedinicu za izradu slika. 4 Zatvorite vrata.
32.40z	Zamenite nepodržani crni kertridž.	Pogledajte „ Zamena kertridža sa tonerom “ na stranici 158.
32.60z	Zamenite nepodržanu jedinicu za izradu crno-belih slika	Pogledajte „ Zamena jedinice za izradu slika “ na stranici 160.
33.40	Za crni kertridž koji nije proizvela kompanija Lexmark, pogledajte korisnički vodič.	Pogledajte „ Potrošni materijal koji nije proizvela kompanija Lexmark “ na stranici 232.
33.60	Za jedinicu za izradu crno-belih slika koju nije proizvela kompanija Lexmark, pogledajte korisnički vodič.	

Kodovi grešaka	Poruka o grešci	Rešenje
37.3	Nedovoljno memorije, neki zadržani zadaci su izbrisani.	Dodirnite Nastavi da biste uklonili poruku i nastavili sa štampanjem.
38.1	Memorija je puna.	Pokušajte neka od sledećih rešenja: <ul style="list-style-type: none"> • Dodirnite Otkazi zadatak da biste uklonili poruku. • Odštampajte dokument iz nekoliko delova ili ga pošaljite na drugi štampač. • Instalirajte dodatnu memoriju štampača.
39.1	Složena stranica, neki podaci možda nisu odštampani.	Pokušajte neka od sledećih rešenja: <ul style="list-style-type: none"> • Dodirnite Nastavi da biste uklonili poruku i nastavili sa štampanjem. • Otkazite trenutni zadatak štampe. • Instalirajte dodatnu memoriju štampača. • Smanjite složenost i veličinu zadatka štampanja pre nego što ga ponovo pošaljete na štampanje. <ul style="list-style-type: none"> – Smanjite broj stranica u zadatku štampanja. – Smanjite broj i veličinu preuzetih fontova. – Izbrišite nepotrebne fontove ili makroe iz zadatka štampanja. – Smanjite količinu grafike u zadatku štampanja.
42.xyK	Zamenite crni kertridž, nepodudaranje regiona štampača	Pogledajte „Zamenite kertridž, nepodudaranje regiona štampača“ na stranici 231.
43.40z	Zamenite neispravni crni kertridž.	Pogledajte „Zamena kertridža sa tonerom“ na stranici 158.
43.40y	Problem sa crnim kertridžom.	<ol style="list-style-type: none"> 1 Otvorite vrata A. 2 Uklonite jedinicu za izradu slika. 3 Uklonite kertridž iz jedinice za izradu slika. <p>Upozorenje – potencijalno oštećenje: Jedinicu za izradu slika nemojte da izlažete direktnom svetlu duže od 10 minuta. Produženo izlaganje svetlu može da uzrokuje probleme sa kvalitetom štampe.</p> <p>Upozorenje – potencijalno oštećenje: Nemojte da dodirujete bubanj fotoprovodnika. To bi moglo da utiče na kvalitet budućih zadataka štampanja.</p> <ol style="list-style-type: none"> 4 Umetnite kertridž u jedinicu za izradu slika. 5 Umetnite jedinicu za izradu slika. 6 Zatvorite vrata. <p>Ako se problem nastavi, zamenite kertridž.</p>
55.1	Greška pri čitanju sa USB uređaja. Uklonite USB.	Uklonite fleš jedinicu da biste nastavili.
55.2	Greška pri čitanju sa USB čvorišta. Uklonite čvorište.	Uklonite USB čvorište da biste nastavili.
61	Neispravan disk.	Zamenite neispravnu jedinicu za skladištenje.

Kodovi grešaka	Poruka o grešci	Rešenje
62	Disk je pun.	Pokušajte neka od sledećih rešenja: <ul style="list-style-type: none"> • Dodirnite Nastavi da biste uklonili poruku. • Izbrišite fontove, makroe i druge podatke sačuvane na inteligentnoj jedinici za skladištenje. • Instalirajte inteligentnu jedinicu za skladištenje.
63	Formatirajte disk.	Formatiranje sada briše sve informacije sa jedinice za skladištenje. Za formatiranje diska učinite sledeće: <ol style="list-style-type: none"> 1 Na početnom ekranu dodirnite Postavke > Uređaj > Održavanje > Brisanje na kraju radnog veka. 2 Dodirnite Obriši inteligentnu jedinicu za skladištenje, pa dodirnite OBRIŠI.
71.01	Ime stanice faksa nije podešeno. Kontaktirajte sa administratorom sistema.	Pogledajte „Podešavanje funkcije faksa pomoću analognog faksa“ na stranici 29.
71.02	Broj stanice faksa nije podešen. Kontaktirajte sa administratorom sistema.	
71.03	Analogna telefonska linija nije povezana sa modemom, faks je onemogućen.	Proverite vezu i da li ima signala na liniji. Više informacija potražite u odeljku „Podešavanje faksa pomoću standardne telefonske linije“ na stranici 32.
71.06	Nije moguće povezati se sa HTTPS serverom faksova.	Prekinuta je veza sa HTTPS faks serverom. Proverite internet vezu štampača.
71.12	Memorija je puna, nije moguće štampanje faksova.	Odaberite Odštampaj sve da biste odštampali sve faksove koji su sačuvani.
71.13	Memorija je puna. Slanje faksova nije moguće.	Pokušajte neka od sledećih rešenja: <ul style="list-style-type: none"> • Nastavite i pokušajte ponovo da pošaljete faks. • Skenirajte izvorni dokument jednu po jednu stranicu, birajte broj faksa, a zatim skenirajte dokument.
72.01	SMTP server e-pošte trenutno nije podešen. Kontaktirajte sa administratorom sistema.	Obavite jednu od sledećih stvari: <ul style="list-style-type: none"> • Podesite funkciju e-pošte. Više informacija potražite u odeljku „Konfigurisanje SMTP postavki e-pošte“ na stranici 38. • Onemogućite poruku o grešci. Više informacija potražite u odeljku „Onemogućavanje poruke o grešci ‘SMTP server nije podešen‘“ na stranici 235.
84.00, 84.01, 84.02, 84.09	Skoro nizak nivo u jedinici za izradu slika	Dodirnite Nastavi da biste uklonili poruku.
84.11, 84.12, 84.13, 84.19	Nizak nivo u jedinici za izradu slika.	
84.21, 84.22, 84.23, 84.29	Veoma mala količina u jedinici za izradu slika.	

Kodovi grešaka	Poruka o grešci	Rešenje
84.31, 84.32, 84.33	Zamenite jedinicu za izradu slika, prekoračen je preporučeni radni vek.	Pogledajte „Zamena jedinice za izradu slika“ na stranici 160.
84.41, 84.42, 84.43	Zamenite jedinicu za izradu slika da biste nastavili sa štampanjem.	
88.00, 88.09	Skoro nizak nivo u kertridžu.	Dodirnite Nastavi da biste uklonili poruku.
88.10, 88.19	Nizak nivo u kertridžu.	
88.20, 88.29	Veoma nizak nivo u kertridžu.	
88.40, 88.48	Zamenite kertridž, preostalo je 0 stranica.	Pogledajte „Zamena kertridža sa tonerom“ na stranici 158.
200.02, 200.05a, 200.05b, 200.05c, 200.05f, 200.05e, 200.12, 200.13, 200.15, 200.22, 200.23, 200.25, 200.91, 202.03, 202.13, 202.23, 202.93, 232.x5, 600.01, 600.02, 600.04, 600.05, 600.07, 600.07A, 600.07B, 600.07C, 600.08A, 600.08B, 600.08C, 600.08D, 600.09, 600.10, 600.11, 600.95, 611.02, 611.32, 611.33, 611.34, 611.35, 611.36, 611.37, 611.38, 621.01	Papir je zaglavljen, [jam header]. [xxx.yy]	Pogledajte „Zaglavljen papir u standardnoj fioci“ na stranici 219.
200.04, 200.14, 200.24, 202.05, 202.15, 202.25, 202.91	Papir je zaglavljen, [jam header]. [xxx.yy]	Pogledajte „Zaglavljen papir iza zadnjih vrata“ na stranici 226.
200.06, 200.06e	Papir je zaglavljen, [jam header]. [xxx.yy]	Pogledajte „Zaglavljen papir u višenamenskom ulagaču“ na stranici 215.
232.x3	Papir je zaglavljen, [jam header]. [xxx.yy]	Pogledajte „Zaglavljen papir u jedinici za dvostrano štampanje“ na stranici 223.

Kodovi grešaka	Poruka o grešci	Rešenje
242.26, 242.80, 242.81, 242.82, 242.83, 242.84, 242.85, 242.86, 600.06, 602.29, 662.23, 662.8x	Greška pri ubacivanju papira, [jam header]. [xxx.yy]	Pogledajte „Zaglavljen papir u opcionalnoj fioci“ na stranici 223.
280.11, 280.13, 280.15, 680.20	Zaglavljivanje u serveru. [xxx.yy]	Pogledajte „Zaglavljen papir u automatskom ulagaču dokumenata“ na stranici 214.

Problemi sa štampanjem

Kvalitet štampe je loš

Prazne ili bele stranice

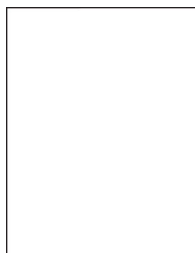

Napomena: Pre rešavanja ovog problema odštamajte stranice testa kvaliteta. Na početnom ekranu dodirnite **Postavke > Rešavanje problema > Štampanje stranica testa kvaliteta.**

Radnja	Da	Ne
<p>Korak 1</p> <p>a Proverite da li štampač koristi originalni i podržani Lexmark kertridž sa tonerom.</p> <p>Napomena: Ako kertridž nije podržan, instalirajte podržani kertridž.</p> <p>b Odštamajte dokument.</p> <p>Da li štampač štampa prazne ili bele stranice?</p>	Pređite na korak 2.	Problem je rešen.

Radnja	Da	Ne
<p>Korak 2</p> <p>a Uklonite jedinicu za izradu slika.</p> <p>Upozorenje – potencijalno oštećenje: Jedinicu za izradu slika nemojte da izlažete direktnom svetlu. Produženo izlaganje svetlu može da uzrokuje probleme sa kvalitetom štampe.</p> <p>Upozorenje – potencijalno oštećenje: Nemojte da dodirujete bubanj fotoprovodnika. To bi moglo da utiče na kvalitet budućih zadataka štampanja.</p> <p>b Umetnite jedinicu za izradu slika.</p> <p>c Odštampane dokument.</p> <p>Da li štampač štampa prazne ili bele stranice?</p>	<p>Kontaktirajte sa korisničkom podrškom.</p>	<p>Problem je rešen.</p>

Taman otisak



Napomena: Pre rešavanja ovog problema odštampane stranice testa kvaliteta. Na početnom ekranu dodirnite **Postavke > Rešavanje problema > Štampanje stranica testa kvaliteta**.

Radnja	Da	Ne
<p>Korak 1</p> <p>a U zavisnosti od operativnog sistema, smanjite zatamnjenost tonera u dijalogu Željene postavke štampanja ili Štampanje.</p> <p>Napomena: Možete i da promenite postavke na kontrolnoj tabli štampača. Na početnom ekranu dodirnite Postavke > Štampanje > Kvalitet > Zatamnjenost tonera.</p> <p>b Odštampane dokument.</p> <p>Da li je otisak previše taman?</p>	<p>Pređite na korak 2.</p>	<p>Problem je rešen.</p>

Radnja	Da	Ne
<p>Korak 2</p> <p>a U zavisnosti od operativnog sistema, navedite tip papira u dijalogu Željene postavke štampanja ili Štampanje.</p> <p>Napomene:</p> <ul style="list-style-type: none"> • Proverite da li se postavke poklapaju sa papirom koji se nalazi u fioci. • Možete i da promenite postavke na kontrolnoj tabli štampača. Na početnom ekranu dodirnite Postavke > Papir > Konfiguracija fioke > Veličina/tip papira. <p>b Odšampajte dokument.</p> <p>Da li je otisak previše taman?</p>	Pređite na korak 3.	Pređite na korak 6.
<p>Korak 3</p> <p>Uverite se da papir nema teksturu ili grubu završnu obradu.</p> <p>Da li štampate na papiru sa teksturom ili na hrapavom papiru?</p>	Pređite na korak 4.	Pređite na korak 6.
<p>Korak 4</p> <p>a Zamenite papir sa teksturom ili grubi papir običnim papirom.</p> <p>b Odšampajte dokument.</p> <p>Da li je otisak previše taman?</p>	Pređite na korak 5.	Problem je rešen.
<p>Korak 5</p> <p>a Stavite papir iz novog pakovanja.</p> <p>Napomena: Papir apsorbuje vlagu usled velike vlažnosti. Čuvajte papir u originalnom pakovanju do upotrebe.</p> <p>b Odšampajte dokument.</p> <p>Da li je otisak previše taman?</p>	Kontaktirajte sa korisničkom podrškom .	Problem je rešen.

Fine linije se ne štampaju pravilno

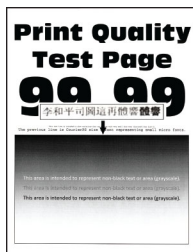

Napomena: Pre rešavanja ovog problema odšampajte stranice testa kvaliteta. Na početnom ekranu dodirnite **Postavke > Rešavanje problema > Štampanje stranica testa kvaliteta**.

Radnja	Da	Ne
<p>Korak 1</p> <p>a Proverite da li štampač koristi originalni i podržani Lexmark kertridž sa tonerom.</p> <p>Napomena: Ako kertridž nije podržan, instalirajte podržani kertridž.</p> <p>b Odšampajte dokument.</p> <p>Da li se fine linije štampaju pravilno?</p>	Problem je rešen.	Pređite na korak 2.
<p>Korak 2</p> <p>a Povećajte zatamnjenost tonera.</p> <p>Na početnom ekranu dodirnite Postavke > Štampanje > Kvalitet > Zatamnjenost tonera.</p> <p>b Odšampajte dokument.</p> <p>Da li se fine linije štampaju pravilno?</p>	Problem je rešen.	Kontaktirajte sa korisničkom podrškom .

Savijen ili izgužvan papir



Napomena: Pre rešavanja ovog problema odšampajte stranice testa kvaliteta. Na početnom ekranu dodirnite **Postavke > Rešavanje problema > Štampanje stranica testa kvaliteta**.

Radnja	Da	Ne
<p>Korak 1</p> <p>a Proverite da li štampač koristi originalni i podržani Lexmark kertridž sa tonerom.</p> <p>Napomena: Ako kertridž nije podržan, instalirajte podržani kertridž.</p> <p>b Odšampajte dokument.</p> <p>Da li je papir savijen ili izgužvan?</p>	Pređite na korak 2.	Problem je rešen.
<p>Korak 2</p> <p>a Stavite papir iz novog pakovanja.</p> <p>Napomena: Papir apsorbuje vlagu usled velike vlažnosti. Čuvajte papir u originalnom pakovanju do upotrebe.</p> <p>b Odšampajte dokument.</p> <p>Da li je papir savijen ili izgužvan?</p>	Pređite na korak 3.	Problem je rešen.

Radnja	Da	Ne
<p>Korak 3</p> <p>a U zavisnosti od operativnog sistema, navedite tip papira u dijalogu Željene postavke štampanja ili Štampanje.</p> <p>Napomene:</p> <ul style="list-style-type: none"> • Proverite da li se postavka poklapa sa papirom koji ste stavili. • Možete i da promenite postavku na kontrolnoj tabli štampača. Na početnom ekranu dodirnite Postavke > Papir > Konfiguracija fioke > Veličina/tip papira. <p>b Odštamajte dokument.</p> <p>Da li je papir savijen ili izgužvan?</p>	<p>Kontaktirajte sa korisničkom podrškom.</p>	<p>Problem je rešen.</p>

Siva pozadina

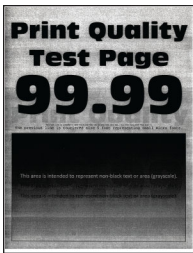

Napomena: Pre rešavanja ovog problema odštamajte stranice testa kvaliteta. Na početnom ekranu dodirnite **Postavke > Rešavanje problema > Štampanje stranica testa kvaliteta**.

Radnja	Da	Ne
<p>Korak 1</p> <p>a Isključite štampač, sačekajte 10 sekundi, a zatim ga ponovo uključite.</p> <p>b Smanjite zatamnjenost tonera. Na početnom ekranu dodirnite Postavke > Štampanje > Kvalitet > Zatamnjenost tonera.</p> <p>c Odštamajte dokument.</p> <p>Da li se siva pozadina pojavljuju na otiscima?</p>	<p>Pređite na korak 2.</p>	<p>Problem je rešen.</p>
<p>Korak 2</p> <p>a Proverite da li štampač koristi originalni i podržani Lexmark kertridž sa tonerom. Napomena: Ako kertridž sa tonerom nije podržan, instalirajte podržani kertridž.</p> <p>b Odštamajte dokument.</p> <p>Da li se siva pozadina pojavljuju na otiscima?</p>	<p>Pređite na korak 3.</p>	<p>Problem je rešen.</p>

Radnja	Da	Ne
<p>Korak 3</p> <p>a U zavisnosti od operativnog sistema, navedite tip papira u dijalogu Željene postavke štampanja ili Štampanje.</p> <p>Napomene:</p> <ul style="list-style-type: none"> • Proverite da li se postavka poklapa sa papirom koji ste stavili. • Možete i da promenite postavku na kontrolnoj tabli štampača. Na početnom ekranu dodirnite Postavke > Papir > Konfiguracija fioke > Veličina/tip papira. <p>b Odšampajte dokument.</p> <p>Da li se siva pozadina pojavljuju na otiscima?</p>	Pređite na korak 4.	Problem je rešen.
<p>Korak 4</p> <p>a Izvadite, pa umetnite jedinicu za izradu slika.</p> <p>Upozorenje – potencijalno oštećenje: Jedinicu za izradu slika nemojte da izlažete direktnom svetlu. Produženo izlaganje svetlu može da uzrokuje probleme sa kvalitetom štampe.</p> <p>Upozorenje – potencijalno oštećenje: Nemojte da dodirujete bubanj fotoprovodnika. To bi moglo da utiče na kvalitet budućih zadataka štampanja.</p> <p>b Odšampajte dokument.</p> <p>Da li se siva pozadina pojavljuju na otiscima?</p>	Pređite na korak 5.	Problem je rešen.
<p>Korak 5</p> <p>a Ažurirajte firmver štampača. Više informacija potražite u odeljku „Ažuriranje firmvera“ na stranici 51.</p> <p>b Odšampajte dokument.</p> <p>Da li se siva pozadina pojavljuju na otiscima?</p>	Pređite na korak 6.	Problem je rešen.
<p>Korak 6</p> <p>a Vratite jedinicu za izradu slika.</p> <p>b Odšampajte dokument.</p> <p>Da li se siva pozadina pojavljuju na otiscima?</p>	Kontaktirajte sa korisničkom podrškom .	Problem je rešen.

Neispravne margine



Radnja	Da	Ne
<p>Korak 1</p> <p>a Podesite vođice za papir u fioci na ispravni položaj za stavljene papir.</p> <p>b Odšampajte dokument.</p> <p>Da li su margine ispravne?</p>	Problem je rešen.	Pređite na korak 2.
<p>Korak 2</p> <p>a U zavisnosti od operativnog sistema, navedite veličinu papira u dijalogu Željene postavke štampanja ili Štampanje.</p> <p>Napomene:</p> <ul style="list-style-type: none"> • Proverite da li se postavka poklapa sa papirom koji ste stavili. • Možete i da promenite postavku na kontrolnoj tabli štampača. Na početnom ekranu dodirnite Postavke > Papir > Konfiguracija fioke > Veličina/tip papira. <p>Napomena:</p> <p>b Odšampajte dokument.</p> <p>Da li su margine ispravne?</p>	Problem je rešen.	Kontaktirajte sa korisničkom podrškom .

Svetla štampa

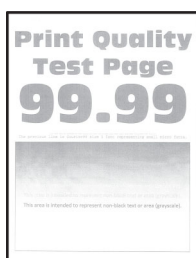

Napomena: Pre rešavanja ovog problema odšampajte stranice testa kvaliteta. Na početnom ekranu dodirnite **Postavke > Rešavanje problema > Štampanje stranica testa kvaliteta**.

Radnja	Da	Ne
<p>Korak 1</p> <p>a Proverite da li štampač koristi originalni i podržani Lexmark kertridž sa tonerom.</p> <p>Napomena: Ako kertridž nije podržan, instalirajte podržani kertridž.</p> <p>b Odšampajte dokument.</p> <p>Da li je otisak svetao?</p>	Pređite na korak 2.	Problem je rešen.

Radnja	Da	Ne
<p>Korak 2</p> <p>a Isključite štampač, sačekajte oko 10 sekundi, a zatim ga ponovo uključite.</p> <p>b Povećajte zatamnjenost tonera. Na početnom ekranu dodirnite Postavke > Štampanje > Kvalitet > Zatamnjenost tonera.</p> <p>c Odšampajte dokument.</p> <p>Da li je otisak svetao?</p>	Pređite na korak 3.	Problem je rešen.
<p>Korak 3</p> <p>a U zavisnosti od operativnog sistema, navedite tip papira u dijalogu Željene postavke štampanja ili Štampanje.</p> <p>Napomene:</p> <ul style="list-style-type: none"> • Proverite da li se postavka poklapa sa papirom koji ste stavili. • Možete i da promenite postavku na kontrolnoj tabli štampača. Na početnom ekranu dodirnite Postavke > Papir > Konfiguracija fioke > Veličina/tip papira. <p>b Odšampajte dokument.</p> <p>Da li je otisak svetao?</p>	Pređite na korak 4.	Problem je rešen.
<p>Korak 4</p> <p>a U zavisnosti od operativnog sistema, navedite rezoluciju štampe u dijalogu Željene postavke štampanja ili Štampanje.</p> <p>b Rezoluciju podesite na 600 tpi.</p> <p>c Odšampajte dokument.</p> <p>Da li je otisak svetao?</p>	Pređite na korak 5.	Problem je rešen.
<p>Korak 5</p> <p>a Uklonite jedinicu za izradu slika. Upozorenje – potencijalno oštećenje: Jedinicu za izradu slika nemojte da izlažete direktnom svetlu. Produženo izlaganje svetlu može da uzrokuje probleme sa kvalitetom štampe. Upozorenje – potencijalno oštećenje: Nemojte da dodirujete bubanj fotoprovodnika. To bi moglo da utiče na kvalitet budućih zadataka štampanja.</p> <p>b Dobro protresite jedinicu za izradu slika da biste rasporedili toner.</p> <p>c Umetnite jedinicu za izradu slika.</p> <p>d Isključite štampač, sačekajte 10 sekundi, a zatim ga ponovo uključite.</p> <p>e Odšampajte dokument.</p> <p>Da li je otisak svetao?</p>	Pređite na korak 6.	Problem je rešen.

Radnja	Da	Ne
<p>Korak 6</p> <p>a Proverite status kertridža sa tonerom. Na početnom ekranu dodirnite Postavke > Izveštaji > Uređaj > Statistika uređaja.</p> <p>b U odeljku Informacije o potrošnom materijalu na odštampanim stranicama proverite status kertridža sa tonerom.</p> <p>Da li je kertridž sa tonerom pri kraju radnog veka?</p>	Pređite na korak 7.	Kontaktirajte sa korisničkom podrškom .
<p>Korak 7</p> <p>a Zamenite kertridž sa tonerom.</p> <p>b Odšampajte dokument.</p> <p>Da li je otisak svetao?</p>	Kontaktirajte sa korisničkom podrškom .	Problem je rešen.

Zamrljani otisak i fleke



Napomena: Pre rešavanja ovog problema odšampajte stranice testa kvaliteta. Na početnom ekranu dodirnite **Postavke > Rešavanje problema > Štampanje stranica testa kvaliteta**.

Radnja	Da	Ne
<p>Korak 1</p> <p>a Proverite da li štampač koristi originalni i podržani Lexmark kertridž sa tonerom. Napomena: Ako kertridž nije podržan, instalirajte podržani kertridž.</p> <p>b Odšampajte dokument.</p> <p>Da li je otisak zamrljan?</p>	Pređite na korak 2.	Problem je rešen.
<p>Korak 2</p> <p>Proverite da u štampaču nije došlo do kontaminacije usled curenja tonera.</p> <p>Da li u štampaču ima curenja tonera?</p>	Pređite na korak 3.	Kontaktirajte sa korisničkom podrškom .

Radnja	Da	Ne
<p>Korak 3</p> <p>a Proverite status jedinice za izradu slika. Na početnom ekranu dodirnite Postavke > Izveštaji > Uređaj > Statistika uređaja.</p> <p>b U odeljku Informacije o potrošnom materijalu na odštampanim stranicama proverite status jedinice za izradu slika.</p> <p>Da li je jedinica za izradu slika pri kraju radnog veka?</p>	Pređite na korak 4.	Kontaktirajte sa korisničkom podrškom .
<p>Korak 4</p> <p>a Vratite jedinicu za izradu slika.</p> <p>b Odšampajte dokument.</p> <p>Da li je otisak zamrljan?</p>	Kontaktirajte sa korisničkom podrškom .	Problem je rešen.

Papir se gužva



Radnja	Da	Ne
<p>Korak 1</p> <p>a Podesite vođice u fioci na ispravni položaj za stavljene papir.</p> <p>b Odšampajte dokument.</p> <p>Da li je papir zgužvan?</p>	Pređite na korak 2.	Problem je rešen.
<p>Korak 2</p> <p>a U zavisnosti od operativnog sistema, navedite tip papira u dijalogu Željene postavke štampanja ili Štampanje.</p> <p>Napomene:</p> <ul style="list-style-type: none"> • Proverite da li se postavka poklapa sa papirom koji ste stavili. • Možete i da promenite postavku na kontrolnoj tabli štampača. Na početnom ekranu dodirnite Postavke > Papir > Konfiguracija fioke > Veličina/tip papira. <p>b Odšampajte dokument.</p> <p>Da li je papir zgužvan?</p>	Pređite na korak 3.	Problem je rešen.

Radnja	Da	Ne
<p>Korak 3 Štampajte na drugoj strani papira.</p> <p>a Uklonite papir, okrenite ga, a zatim ga ponovo ubacite.</p> <p>b Odštampajte dokument.</p> <p>Da li je papir zgužvan?</p>	Pređite na korak 4.	Problem je rešen.
<p>Korak 4 a Stavite papir iz novog pakovanja.</p> <p>Napomena: Papir apsorbuje vlagu usled velike vlažnosti. Čuvajte papir u originalnom pakovanju do upotrebe.</p> <p>b Odštampajte dokument.</p> <p>Da li je papir zgužvan?</p>	Kontaktirajte sa korisničkom podrškom .	Problem je rešen.

Otisak je nakrivljen ili iskošen



Napomena: Pre rešavanja ovog problema odštampajte stranice testa kvaliteta. Na početnom ekranu dodirnite **Postavke > Rešavanje problema > Štampanje stranica testa kvaliteta**.

Radnja	Da	Ne
<p>Korak 1</p> <p>a Izvucite fioku.</p> <p>b Uklonite papir, a zatim stavite papir iz novog pakovanja.</p> <p>Napomena: Papir apsorbuje vlagu usled velike vlažnosti. Čuvajte papir u originalnom pakovanju do upotrebe.</p> <p>c Podesite vođice za papir u fioci na ispravni položaj za stavljeni papir.</p> <p>d Umetnite fioku.</p> <p>e Odštampajte dokument.</p> <p>Da li je otisak nakrivljen ili iskošen?</p>	Pređite na korak 2.	Problem je rešen.
<p>Korak 2</p> <p>a Proverite da li štampate na podržanom papiru.</p> <p>b Odštampajte dokument.</p> <p>Da li je otisak nakrivljen ili iskošen?</p>	Kontaktirajte sa korisničkom podrškom .	Problem je rešen.

Potpuno crne stranice

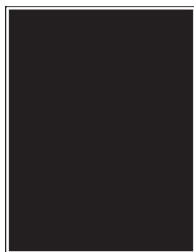

Napomena: Pre rešavanja ovog problema odštamajte stranice testa kvaliteta. Na početnom ekranu dodirnite **Postavke > Rešavanje problema > Štampanje stranica testa kvaliteta**.

Radnja	Da	Ne
<p>Korak 1</p> <p>a Proverite da li štampač koristi originalni i podržani Lexmark kertridž sa tonerom.</p> <p>Napomena: Ako kertridž sa tonerom nije podržan, instalirajte podržani kertridž.</p> <p>b Odštamajte dokument.</p> <p>Da li štampač štampa potpuno crne stranice?</p>	Pređite na korak 2.	Problem je rešen.
<p>Korak 2</p> <p>a Izvadite, pa umetnite jedinicu za izradu slika.</p> <p>Upozorenje – potencijalno oštećenje: Jedinicu za izradu slika nemojte da izlažete direktnom svetlu. Produženo izlaganje svetlu može da uzrokuje probleme sa kvalitetom štampe.</p> <p>Upozorenje – potencijalno oštećenje: Nemojte da dodirujete bubanj fotoprovodnika. To bi moglo da utiče na kvalitet budućih zadataka štampanja.</p> <p>b Odštamajte dokument.</p> <p>Da li štampač štampa potpuno crne stranice?</p>	Pređite na korak 3.	Problem je rešen.
<p>Korak 3</p> <p>Proverite da li je jedinica za izradu slika oštećena.</p> <p>Napomena: Proverite da kontakt bubnja fotoprovodnika nije savijen ili postavljen na pogrešno mesto.</p> <p>Da li je jedinica za izradu slika oštećena?</p>	Pređite na korak 4.	Kontaktirajte sa korisničkom podrškom .
<p>Korak 4</p> <p>a Vratite jedinicu za izradu slika.</p> <p>b Odštamajte dokument.</p> <p>Da li štampač štampa potpuno crne stranice?</p>	Kontaktirajte sa korisničkom podrškom .	Problem je rešen.

Isečen tekst ili slike



Napomena: Pre rešavanja ovog problema odštampajte stranice testa kvaliteta. Na početnom ekranu dodirnite **Postavke > Rešavanje problema > Štampanje stranica testa kvaliteta**.

Radnja	Da	Ne
<p>Korak 1</p> <p>a Proverite da li štampač koristi originalni i podržani Lexmark kertridž sa tonerom.</p> <p>Napomena: Ako kertridž sa tonerom nije podržan, instalirajte podržani kertridž.</p> <p>b Odštampajte dokument.</p> <p>Da li je tekst ili slika isečena?</p>	Pređite na korak 2.	Problem je rešen.
<p>Korak 2</p> <p>a Izvadite, pa umetnite jedinicu za izradu slika.</p> <p>Upozorenje – potencijalno oštećenje: Jedinicu za izradu slika nemojte da izlažete direktnom svetlu. Produženo izlaganje svetlu može da uzrokuje probleme sa kvalitetom štampe.</p> <p>Upozorenje – potencijalno oštećenje: Nemojte da dodirujete bubanj fotoprovodnika. To bi moglo da utiče na kvalitet budućih zadataka štampanja.</p> <p>b Odštampajte dokument.</p> <p>Da li je tekst ili slika isečena?</p>	Pređite na korak 3.	Problem je rešen.
<p>Korak 3</p> <p>a U zavisnosti od operativnog sistema, navedite veličinu papira u dijalogu Željene postavke štampanja ili Štampanje.</p> <p>Napomene:</p> <ul style="list-style-type: none"> • Proverite da li se postavka poklapa sa papirom koji se nalazi u fioci. • Možete i da promenite postavku na kontrolnoj tabli štampača. Na početnom ekranu dodirnite Postavke > Papir > Konfiguracija fioke > Veličina/tip papira. <p>b Odštampajte dokument.</p> <p>Da li je tekst ili slika isečena?</p>	Pređite na korak 4.	Problem je rešen.

Radnja	Da	Ne
<p>Korak 4</p> <p>a Vratite jedinicu za izradu slika.</p> <p>b Odšampajte dokument.</p> <p>Da li je tekst ili slika isečena?</p>	Kontaktirajte sa korisničkom podrškom .	Problem je rešen.

Toner se lako otire

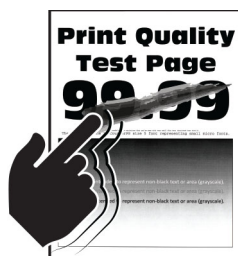

Napomena: Pre rešavanja ovog problema odšampajte stranice testa kvaliteta. Na početnom ekranu dodirnite **Postavke > Rešavanje problema > Štampanje stranica testa kvaliteta**.

Radnja	Da	Ne
<p>Korak 1</p> <p>a Proverite da li štampač koristi originalni i podržani Lexmark kertridž sa tonerom.</p> <p>Napomena: Ako kertridž sa tonerom nije podržan, instalirajte podržani kertridž.</p> <p>b Odšampajte dokument.</p> <p>Da li se toner lako otire?</p>	Pređite na korak 2.	Problem je rešen.
<p>Korak 2</p> <p>a U zavisnosti od operativnog sistema, navedite tip papira u dijalogu Željene postavke štampanja ili Štampanje.</p> <p>Napomene:</p> <ul style="list-style-type: none"> • Proverite da li se postavka poklapa sa papirom koji ste stavili. • Možete i da promenite postavku na kontrolnoj tabli štampača. Na početnom ekranu dodirnite Postavke > Papir > Konfiguracija fioke > Veličina/tip papira. <p>b Odšampajte dokument.</p> <p>Da li se toner lako otire?</p>	Kontaktirajte sa korisničkom podrškom .	Problem je rešen.

Svetle horizontalne trake

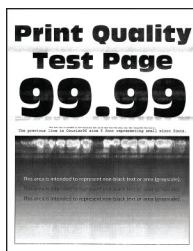

Napomena: Pre rešavanja ovog problema odštamajte stranice testa kvaliteta. Na početnom ekranu dodirnite **Postavke > Rešavanje problema > Štampanje stranica testa kvaliteta**.

Radnja	Da	Ne
<p>Korak 1</p> <p>a Proverite da li štampač koristi originalni i podržani Lexmark kertridž sa tonerom.</p> <p>Napomena: Ako kertridž nije podržan, instalirajte podržani kertridž.</p> <p>b Odštamajte dokument.</p> <p>Da li se svetle horizontalne trake pojavljuju na otiscima?</p>	Pređite na korak 2.	Problem je rešen.
<p>Korak 2</p> <p>a Uklonite brisač glave za štampanje, pa očistite sočivo glave za štampanje.</p> <p>b Odštamajte dokument.</p> <p>Da li se svetle horizontalne trake pojavljuju na otiscima?</p>	Pređite na korak 3.	Problem je rešen.
<p>Korak 3</p> <p>a Izvadite, pa umetnite jedinicu za izradu slika.</p> <p>Upozorenje – potencijalno oštećenje: Jedinicu za izradu slika nemojte da izlažete direktnom svetlu. Produženo izlaganje svetlu može da uzrokuje probleme sa kvalitetom štampe.</p> <p>Upozorenje – potencijalno oštećenje: Nemojte da dodirujete bubanj fotoprovodnika. To bi moglo da utiče na kvalitet budućih zadataka štampanja.</p> <p>b Odštamajte dokument.</p> <p>Da li se svetle horizontalne trake pojavljuju na otiscima?</p>	Pređite na korak 4.	Problem je rešen.
<p>Korak 4</p> <p>a Vratite jedinicu za izradu slika.</p> <p>b Odštamajte dokument.</p> <p>Da li se svetle horizontalne trake pojavljuju na otiscima?</p>	Kontaktirajte sa korisničkom podrškom .	Problem je rešen.

Svetle vertikalne trake



Napomena: Pre rešavanja ovog problema odšampajte stranice testa kvaliteta. Na početnom ekranu dodirnite **Postavke > Rešavanje problema > Štampanje stranica testa kvaliteta**.

Radnja	Da	Ne
<p>Korak 1</p> <p>a Uklonite brisač glave za štampanje, pa očistite sočivo glave za štampanje.</p> <p>b Odšampajte dokument.</p> <p>Da li se svetle horizontalne trake pojavljuju na otiscima?</p>	Pređite na korak 2.	Problem je rešen.
<p>Korak 2</p> <p>a Proverite da li štampač koristi originalni i podržani Lexmark kertridž sa tonerom.</p> <p>Napomena: Ako kertridž nije podržan, instalirajte podržani kertridž.</p> <p>b Odšampajte dokument.</p> <p>Da li se svetle vertikalne trake pojavljuju na otiscima?</p>	Pređite na korak 3.	Problem je rešen.
<p>Korak 3</p> <p>a Proverite status kertridža sa tonerom.</p> <p>Na početnom ekranu dodirnite Postavke > Izveštaji > Uređaj > Statistika uređaja.</p> <p>b U odeljku Informacije o potrošnom materijalu na odštampanim stranicama proverite status kertridža sa tonerom.</p> <p>Da li se svetle vertikalne trake pojavljuju na otiscima?</p>	Pređite na korak 4.	Problem je rešen.
<p>Korak 4</p> <p>a Zamenite kertridž sa tonerom.</p> <p>b Odšampajte dokument.</p> <p>Da li se svetle vertikalne trake pojavljuju na otiscima?</p>	Kontaktirajte sa korisničkom podrškom .	Problem je rešen.

Vertikalne bele linije



Napomena: Pre rešavanja ovog problema odštampajte stranice testa kvaliteta. Na početnom ekranu dodirnite **Postavke > Rešavanje problema > Štampanje stranica testa kvaliteta**.

Radnja	Da	Ne
<p>Korak 1</p> <p>a Proverite da li štampač koristi originalni i podržani Lexmark kertridž sa tonerom.</p> <p>Napomena: Ako kertridž nije podržan, instalirajte podržani kertridž.</p> <p>b Odštampajte dokument.</p> <p>Da li se vertikalne bele linije pojavljuju na otiscima?</p>	Pređite na korak 2.	Problem je rešen.
<p>Korak 2</p> <p>a U zavisnosti od operativnog sistema, navedite tip papira u dijalogu Željene postavke štampanja ili Štampanje.</p> <p>Napomene:</p> <ul style="list-style-type: none"> • Proverite da li se postavka poklapa sa papirom koji ste stavili. • Možete i da promenite postavku na kontrolnoj tabli štampača. Na početnom ekranu dodirnite Postavke > Papir > Konfiguracija fioke > Veličina/tip papira. <p>b Odštampajte dokument.</p> <p>Da li se vertikalne bele linije pojavljuju na otiscima?</p>	Kontaktirajte sa korisničkom podrškom .	Problem je rešen.

Tamne vertikalne trake

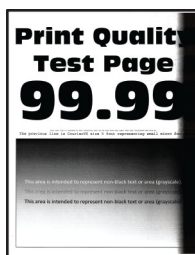

Napomena: Pre rešavanja ovog problema odštampajte stranice testa kvaliteta. Na početnom ekranu dodirnite **Postavke > Rešavanje problema > Štampanje stranica testa kvaliteta**.

Radnja	Da	Ne
<p>Korak 1</p> <p>a Proverite da li štampač koristi originalni i podržani Lexmark kertridž sa tonerom.</p> <p>Napomena: Ako kertridž sa tonerom nije podržan, instalirajte podržani kertridž.</p> <p>b Odšampajte dokument.</p> <p>Da li se tamne vertikalne trake pojavljuju na otiscima?</p>	Pređite na korak 2.	Problem je rešen.
<p>Korak 2</p> <p>a Uklonite brisač glave za štampanje, pa očistite sočivo glave za štampanje.</p> <p>b Odšampajte dokument.</p> <p>Da li se tamne vertikalne trake pojavljuju na otiscima?</p>	Pređite na korak 3.	Problem je rešen.
<p>Korak 3</p> <p>a Izvadite, pa umetnite jedinicu za izradu slika.</p> <p>Upozorenje – potencijalno oštećenje: Jedinicu za izradu slika nemojte da izlažete direktnom svetlu. Produženo izlaganje svetlu može da uzrokuje probleme sa kvalitetom štampe.</p> <p>Upozorenje – potencijalno oštećenje: Nemojte da dodirujete bubanj fotoprovodnika. To bi moglo da utiče na kvalitet budućih zadataka štampanja.</p> <p>b Odšampajte dokument.</p> <p>Da li se tamne vertikalne trake pojavljuju na otiscima?</p>	Kontaktirajte sa korisničkom podrškom .	Problem je rešen.

Tamne vertikalne linije ili pruge

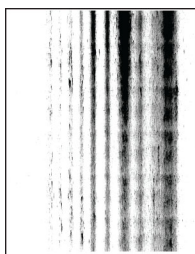

Napomena: Pre rešavanja ovog problema odšampajte stranice testa kvaliteta. Na početnom ekranu dodirnite **Postavke > Rešavanje problema > Štampanje stranica testa kvaliteta**.

Radnja	Da	Ne
<p>Korak 1</p> <p>a Proverite da li štampač koristi originalni i podržani Lexmark kertridž sa tonerom.</p> <p>Napomena: Ako kertridž sa tonerom nije podržan, instalirajte podržani kertridž.</p> <p>b Odšampajte dokument.</p> <p>Da li se vertikalne tamne linije ili šare pojavljuju na otiscima?</p>	Pređite na korak 2.	Problem je rešen.
<p>Korak 2</p> <p>a Uklonite brisač glave za štampanje, pa očistite sočivo glave za štampanje.</p> <p>b Odšampajte dokument.</p> <p>Da li se vertikalne tamne linije ili šare pojavljuju na otiscima?</p>	Pređite na korak 3.	Problem je rešen.
<p>Korak 3</p> <p>a Izvadite, pa umetnite jedinicu za izradu slika.</p> <p>Upozorenje – potencijalno oštećenje: Jedinicu za izradu slika nemojte da izlažete direktnom svetlu. Produženo izlaganje svetlu može da uzrokuje probleme sa kvalitetom štampe.</p> <p>Upozorenje – potencijalno oštećenje: Nemojte da dodirujete bubanj fotoprovodnika. To bi moglo da utiče na kvalitet budućih zadataka štampanja.</p> <p>b Odšampajte dokument.</p> <p>Da li se vertikalne tamne linije ili šare pojavljuju na otiscima?</p>	Pređite na korak 4.	Problem je rešen.
<p>Korak 4</p> <p>a Vratite jedinicu za izradu slika.</p> <p>b Odšampajte dokument.</p> <p>Da li se vertikalne tamne linije ili šare pojavljuju na otiscima?</p>	Kontaktirajte sa korisničkom podrškom .	Problem je rešen.

Tamne vertikalne linije i nepotpuni otisci

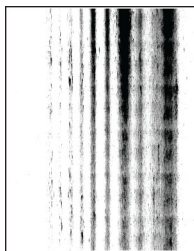

Napomena: Pre rešavanja ovog problema odšampajte stranice testa kvaliteta. Na početnom ekranu dodirnite **Postavke > Rešavanje problema > Štampanje stranica testa kvaliteta**.

Radnja	Da	Ne
<p>Korak 1</p> <p>a Uklonite brisač glave za štampanje, pa očistite sočivo glave za štampanje.</p> <p>b Odšampajte dokument.</p> <p>Da li se na otiscima pojavljuju tamne vertikalne linije i nedostaju slike?</p>	Pređite na korak 2.	Problem je rešen.
<p>Korak 2</p> <p>a Izvadite, pa umetnite jedinicu za izradu slika.</p> <p>Upozorenje – potencijalno oštećenje: Jedinicu za izradu slika nemojte da izlažete direktnom svetlu. Produženo izlaganje svetlu može da uzrokuje probleme sa kvalitetom štampe.</p> <p>Upozorenje – potencijalno oštećenje: Nemojte da dodirujete bubanj fotoprovodnika. To bi moglo da utiče na kvalitet budućih zadataka štampanja.</p> <p>b Odšampajte dokument.</p> <p>Da li se na otiscima pojavljuju tamne vertikalne linije i nedostaju slike?</p>	Pređite na korak 3.	Problem je rešen.
<p>Korak 3</p> <p>a Proverite da li štampač koristi originalni i podržani Lexmark kertridž sa tonerom.</p> <p>Napomena: Ako kertridž sa tonerom nije podržan, instalirajte podržani kertridž.</p> <p>b Odšampajte dokument.</p> <p>Da li se na otiscima pojavljuju tamne vertikalne linije i nedostaju slike?</p>	Kontaktirajte sa korisničkom podrškom .	Problem je rešen.

Ponavljajući defekti



Napomena: Pre rešavanja ovog problema odšampajte stranice testa kvaliteta. Na početnom ekranu dodirnite **Postavke > Rešavanje problema > Štampanje stranica testa kvaliteta**.

Radnja	Da	Ne
<p>Korak 1</p> <p>Pomoću stranica testa kvaliteta štampe proverite da li je razmak između ponavljajućih defekata jednak nekoj od sledećih vrednosti:</p> <p>Jedinica za izradu slika</p> <ul style="list-style-type: none"> • 96 mm (3,78 inča) • 37,7 mm (1,48 inča) <p>Kertridž sa tonerom</p> <ul style="list-style-type: none"> • 43,5 mm (1,71 inča) • 37,5 mm (1,48 inča) <p>Valjak za prenos</p> <ul style="list-style-type: none"> • 52 mm (2,05 inča) <p>Jedinica za nanošenje tonera</p> <ul style="list-style-type: none"> • 79,8 mm (3,14 inča) • 62,5 mm (2,46 inča) <p>Da li razdaljina između defekata koji se ponavljaju odgovara kertridžu sa tonerom ili merenjima jedinice za izradu slika?</p>	Pređite na korak 2.	Zabeležite razmak, a zatim se obratite korisničkoj podršci .
<p>Korak 2</p> <p>a Zamenite zahvaćeni potrošni materijal.</p> <p>b Odštamajte dokument.</p> <p>Da li se ponavljajući defekti pojavljuju?</p>	Kontaktirajte sa korisničkom podrškom .	Problem je rešen.

Zadaci štampanja nisu odštampani

Radnja	Da	Ne
<p>Korak 1</p> <p>a Iz dokumenta koji pokušavate da odštamplate, otvorite dijalog Štampanje, a zatim proverite da li ste izabrali ispravni štampač.</p> <p>b Odštamajte dokument.</p> <p>Da li je dokument odštampan?</p>	Problem je rešen.	Pređite na korak 2.
<p>Korak 2</p> <p>a Proverite da li je štampač uključen.</p> <p>b Rešite poruke o greškama koje se prikazuju na ekranu.</p> <p>c Odštamajte dokument.</p> <p>Da li je dokument odštampan?</p>	Problem je rešen.	Pređite na korak 3.

Radnja	Da	Ne
<p>Korak 3</p> <p>a Proverite da li portovi rade i da li su kablovi dobro priključeni u računar i štampač. Da biste dobili više informacija, pogledajte dokumentaciju za podešavanje koja je isporučena sa štampačem.</p> <p>b Odšampajte dokument.</p> <p>Da li je dokument odštampan?</p>	Problem je rešen.	Pređite na korak 4.
<p>Korak 4</p> <p>a Isključite štampač, sačekajte oko 10 sekundi, a zatim ga ponovo uključite.</p> <p>b Odšampajte dokument.</p> <p>Da li je dokument odštampan?</p>	Problem je rešen.	Pređite na korak 5.
<p>Korak 5</p> <p>a Uklonite upravljački program za štampač, a zatim ga ponovo instalirajte.</p> <p>b Odšampajte dokument.</p> <p>Da li je dokument odštampan?</p>	Problem je rešen.	Obratite se službi za korisničku podršku .

Poverljivi ili drugi zadržani dokumenti nisu odštampani

Radnja	Da	Ne
<p>Korak 1</p> <p>a Na kontrolnoj tabli proverite da li se dokumenti prikazuju na listi Zadržani zadaci. Napomena: Ako dokumenti nisu navedeni, odšampajte dokumente pomoću opcija Odšampaj i zadrži.</p> <p>b Odšampajte dokumente.</p> <p>Da li su dokumenti odštampani?</p>	Problem je rešen.	Pređite na korak 2.
<p>Korak 2</p> <p>Zadatak štampanja možda sadrži grešku formatiranja ili nevažeće podatke.</p> <ul style="list-style-type: none"> Izbrišite zadatak štampanja, a zatim ga pošaljite ponovo. Za PDF datoteke, kreirajte novu datoteku, a zatim odšampajte dokumente. <p>Da li su dokumenti odštampani?</p>	Problem je rešen.	Pređite na korak 3.

Radnja	Da	Ne
<p>Korak 3 Ako štampate sa Interneta, štampač možda očitava više naslova zadataka kao duplikate.</p> <p>Za korisnike Windows operativnih sistema</p> <p>a Otvorite dijalog Željene postavke štampanja. b Na kartici Štampanje i zadržavanje kliknite na Koristi štampanje i zadržavanje, a zatim kliknite na Čuvaj duplikate dokumenata. c Unesite PIN, a zatim sačuvajte promene. d Pošaljite zadatak štampe.</p> <p>Za korisnike Macintosh operativnih sistema</p> <p>a Sačuvajte i drugačije imenujte svaki zadatak. b Pošaljite zadatak pojedinačno.</p> <p>Da li su dokumenti odštampani?</p>	Problem je rešen.	Pređite na korak 4.
<p>Korak 4</p> <p>a Izbrišite neke zadržane zadatke da biste oslobodili memoriju štampača. b Odštamajte dokumente.</p> <p>Da li su dokumenti odštampani?</p>	Problem je rešen.	Pređite na korak 5.
<p>Korak 5</p> <p>a Dodajte memoriju štampača. b Odštamajte dokumente.</p> <p>Da li su dokumenti odštampani?</p>	Problem je rešen.	Obratite se službi za korisničku podršku .

Zadatak se štampa iz pogrešne fioke ili na pogrešnom papiru

Radnja	Da	Ne
<p>Korak 1</p> <p>a Proverite da li štampate na odgovarajućem papiru. b Odštamajte dokument.</p> <p>Da li je dokument odštampan na odgovarajućem papiru?</p>	Pređite na korak 2.	Ubacite papir odgovarajuće veličine i tipa.
<p>Korak 2</p> <p>a U zavisnosti od operativnog sistema, navedite veličinu i tip papira u dijalogu Željene postavke štampanja ili Štampanje. Napomena: Možete i da promenite postavke na kontrolnoj tabli štampača. Na početnom ekranu dodirnite Postavke > Papir > Konfiguracija fioke > Veličina/tip papira. b Proverite da li se postavke poklapaju sa ubačenim papirom. c Odštamajte dokument.</p> <p>Da li je dokument odštampan na odgovarajućem papiru?</p>	Problem je rešen.	Pređite na korak 3.

Radnja	Da	Ne
<p>Korak 3</p> <p>a Proverite da li su fioke povezane. Više informacija potražite u odeljku „Povezivanje fioka“ na stranici 49.</p> <p>b Odšampajte dokument.</p> <p>Da li se dokument štampa iz odgovarajuće fioke?</p>	Problem je rešen.	Kontaktirajte sa korisničkom podrškom .

Sporo štampanje

Radnja	Da	Ne
<p>Korak 1</p> <p>Uverite se da je kabl štampača dobro povezan u štampač i računar, server za štampanje, opciju ili drugi mrežni uređaj.</p> <p>Da li štampač štampa sporo?</p>	Pređite na korak 2.	Problem je rešen.
<p>Korak 2</p> <p>a Uverite se da štampač nije u tihom režimu. Na početnom ekranu dodirnite Postavke > Uređaj > Održavanje > Meni Konfiguracija > Operacije uređaja > Tihi režim.</p> <p>b Odšampajte dokument.</p> <p>Da li štampač štampa sporo?</p>	Pređite na korak 3.	Problem je rešen.
<p>Korak 3</p> <p>a U zavisnosti od operativnog sistema, navedite rezoluciju štampe u dijalogu Željene postavke štampanja ili Štampanje.</p> <p>b Rezoluciju podesite na 600 tpi.</p> <p>c Odšampajte dokument.</p> <p>Da li štampač štampa sporo?</p>	Pređite na korak 4.	Problem je rešen.
<p>Korak 4</p> <p>a Na početnom ekranu dodirnite Postavke > Štampanje > Kvalitet > Rezolucija štampanja.</p> <p>b Rezoluciju podesite na 600 tpi.</p> <p>c Odšampajte dokument.</p> <p>Da li štampač štampa sporo?</p>	Pređite na korak 5.	Problem je rešen.

Radnja	Da	Ne
<p>Korak 5</p> <p>a U zavisnosti od operativnog sistema, navedite tip papira u dijalogu Željene postavke štampanja ili Štampanje.</p> <p>Napomene:</p> <ul style="list-style-type: none"> • Proverite da li se postavka poklapa sa papirom koji ste stavili. • Možete i da promenite postavku na kontrolnoj tabli štampača. • Na težem papiru se sporije štampa. • Na papiru koji je uži od formata Letter, A4 i Legal može sporije da se štampa. <p>b Odštamajte dokument.</p> <p>Da li štampač štampa sporo?</p>	Pređite na korak 6.	Problem je rešen.
<p>Korak 6</p> <p>a Uverite se da postavke štampača za teksturu i težinu odgovaraju ubačenom papiru.</p> <p>Na početnom ekranu dodirnite Postavke > Papir > Konfiguracija medija > Tipovi medija.</p> <p>Napomena: Na papirima grube teksture i veće težine može sporije da se štampa.</p> <p>b Odštamajte dokument.</p> <p>Da li štampač štampa sporo?</p>	Pređite na korak 7.	Problem je rešen.
<p>Korak 7</p> <p>Uklonite zadržane zadatke.</p> <p>Da li štampač štampa sporo?</p>	Pređite na korak 8.	Problem je rešen.
<p>Korak 8</p> <p>a Uverite se da se štampač nije pregreva.</p> <p>Napomene:</p> <ul style="list-style-type: none"> • Sačekajte da se štampač ohladi nakon dugačkog zadatka štampanja. • Pridržavajte se preporučene ambijentalne temperature za štampač. Više informacija potražite u odeljku „Izbor lokacije za štampač“ na stranici 19. <p>b Odštamajte dokument.</p> <p>Da li štampač štampa sporo?</p>	Kontaktirajte sa korisničkom podrškom .	Problem je rešen.

Štampač ne reaguje

Radnja	Da	Ne
<p>Korak 1 Proverite da li je kabl za napajanje ispravno priključen u zidnu utičnicu.</p> <p> OPREZ – POTENCIJALNA POVREDA: Da biste izbegli rizik od požara ili strujnog udara, povežite kabl za napajanje na lako dostupnu strujnu utičnicu ispravne oznake i uzemljenja, u blizini proizvoda.</p> <p>Da li štampač reaguje?</p>	Problem je rešen.	Pređite na korak 2.
<p>Korak 2 Proverite da li je zidna utičnica isključena na prekidač ili spojnik.</p> <p>Da li je zidna utičnica isključena na prekidač ili spojnik?</p>	Uključite prekidač ili resetujte spojnik.	Pređite na korak 3.
<p>Korak 3 Proverite da li je štampač uključen.</p> <p>Da li je štampač uključen?</p>	Pređite na korak 4.	Uključite štampač.
<p>Korak 4 Proverite da li je štampač u režimu mirovanja ili hibernacije.</p> <p>Da li je štampač u režimu mirovanja ili hibernacije?</p>	Pritisnite dugme za napajanje da biste probudili štampač.	Pređite na korak 5.
<p>Korak 5 Proverite da li su kablovi koji povezuju štampač i računar umetnuti u ispravne priključke.</p> <p>Da li su kablovi umetnuti u ispravne portove?</p>	Pređite na korak 6.	Umetnite kablove u ispravne portove.
<p>Korak 6 Isključite štampač, instalirajte hardverske opcije, a zatim ga ponovo uključite. Da biste dobili više informacija, pogledajte dokumentaciju koja je isporučena sa opcijom.</p> <p>Da li štampač reaguje?</p>	Problem je rešen.	Pređite na korak 7.
<p>Korak 7 Instalirajte ispravni upravljački program za štampanje.</p> <p>Da li štampač reaguje?</p>	Problem je rešen.	Pređite na korak 8.
<p>Korak 8 Isključite štampač, sačekajte oko 10 sekundi, a zatim ga ponovo uključite.</p> <p>Da li štampač reaguje?</p>	Problem je rešen.	Obratite se službi za korisničku podršku .

Nije moguće pročitati fleš uređaj

Radnja	Da	Ne
<p>Korak 1 Proverite da štampač nije zauzet obradom drugog zadatka štampe, kopiranja, skeniranja ili faksa.</p> <p>Da li je štampač spreman?</p>	Pređite na korak 3.	Pređite na korak 2.
<p>Korak 2</p> <ul style="list-style-type: none"> • Sačekajte da štampač završi obradu drugog zadatka. • Uklonite, a zatim priključite fleš uređaj. <p>Da li štampač prepoznaje fleš uređaj?</p>	Problem je rešen.	Pređite na korak 3.
<p>Korak 3 Proverite da li je fleš uređaj povezan na prednji USB priključak.</p> <p>Napomena: Fleš uređaj ne funkcioniše kada je povezan na zadnji USB priključak.</p> <p>Da li je fleš uređaj povezan na odgovarajući port?</p>	Pređite na korak 5.	Pređite na korak 4.
<p>Korak 4 Povežite fleš uređaj na odgovarajući port.</p> <p>Da li štampač prepoznaje fleš uređaj?</p>	Problem je rešen.	Pređite na korak 5.
<p>Korak 5 Proverite da li je fleš uređaj podržan. Više informacija potražite u odeljku „Podržani fleš uređaji i tipovi datoteka“ na stranici 67.</p> <p>Da li je podržan fleš uređaj?</p>	Pređite na korak 7.	Pređite na korak 6.
<p>Korak 6 Priključite podržani fleš uređaj.</p> <p>Da li štampač prepoznaje fleš uređaj?</p>	Problem je rešen.	Pređite na korak 7.
<p>Korak 7 Uklonite, a zatim priključite fleš uređaj.</p> <p>Da li štampač prepoznaje fleš uređaj?</p>	Problem je rešen.	Kontaktirajte sa korisničkom podrškom.

Omogućavanje USB porta

Na početnom ekranu dodirnite **Postavke > Mreža/portovi > USB > Omogući USB port.**

Uklanjanje zaglavljivanja

Izbegavanje zaglavljivanja

Stavite papir ispravno

- Proverite da li papir leži ravno u fioci.

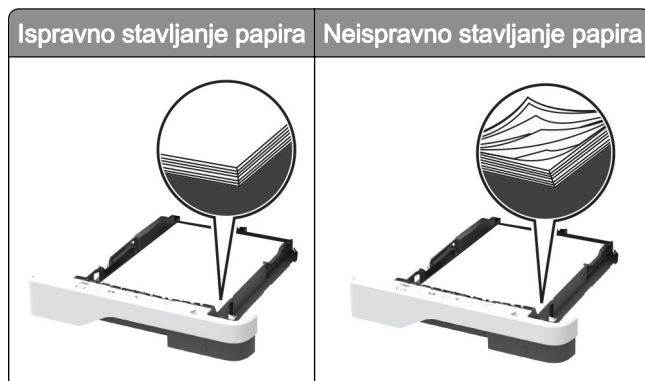

- Nemojte da punite ili uklanjate fioku dok štampač štampa.
- Nemojte da stavljate previše papira. Proverite da visina gomile papira ne prekoračuje indikator maksimalne napunjenosti papirom.
- Nemojte da gurate papir u fioku. Stavite papir kao što je prikazano na ilustraciji.

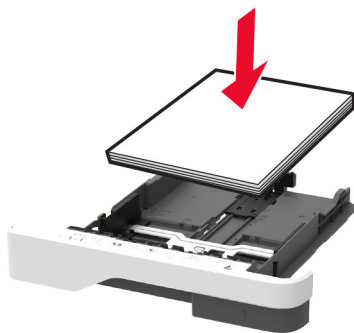

- Proverite da li su vođice papira ispravno pozicionirane i da ne pritiskaju jako papir ili kovertu.
- Nakon stavljanja papira, čvrsto gurnite fioku u štampač.

Koristite preporučeni papir

- Koristite samo preporučeni papir ili specijalne medije.
- Nemojte da stavljate zgužvani, vlažni, savijeni ili uvijeni papir.

- Savijte, razlistajte i poravnajte ivice papira pre ubacivanja.

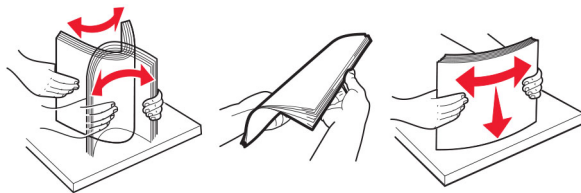

- Nemojte da koristite papir koji je isečen rukom.
- Nemojte da mešate papire različite veličine, težine ili tipa u istoj fioci.
- Uverite se da su veličina i tip papira ispravno podešeni na računaru ili kontrolnoj tabli štampača.
- Čuvajte papir u skladu sa preporukama proizvođača.

Utvrđivanje mesta zaglavljivanja papira

Napomene:

- Kada je Pomoć pri zaglavljivanju podešena na vrednost Uključeno, štampač prazni prazne papire ili stranice koje su delimično odštampane nakon uklanjanja zaglavljene stranice. Proverite da li među odštampanim materijalom ima praznih stranica.
- Ako je Oporavak nakon zaglavljivanja podešen na Uključeno ili Automatski, štampač će ponovo odštampati zaglavljene stranice.

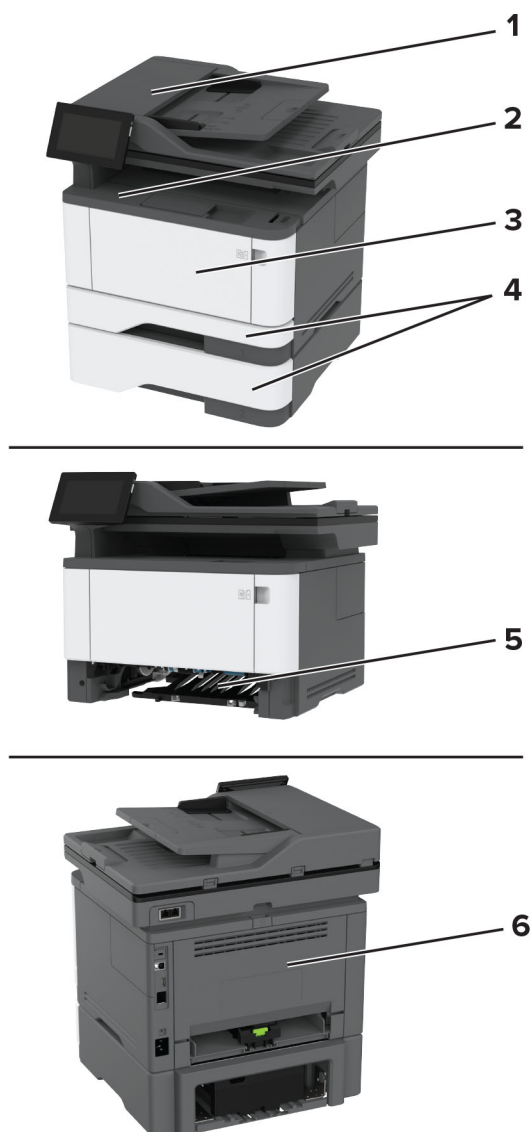

	Mesta zaglavljivanja
1	Automatski ulagač dokumenata
2	Standardna polica
3	Višenamenski ulagač
4	Fioke
5	Jedinica za dvostrano štampanje
6	Zadnja vrata

Zaglavljen papir u automatskom ulagaču dokumenata

- 1 Uklonite sve originalne dokumente iz fioke automatskog ulagača dokumenata.
- 2 Otvorite vrata C.

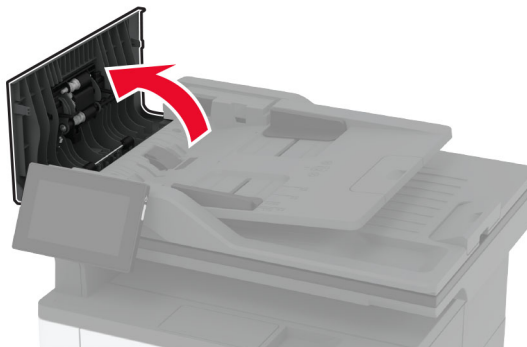

- 3 Uklonite zaglavljeni papir.

Napomena: Proverite da li ste uklonili sve delove papira.

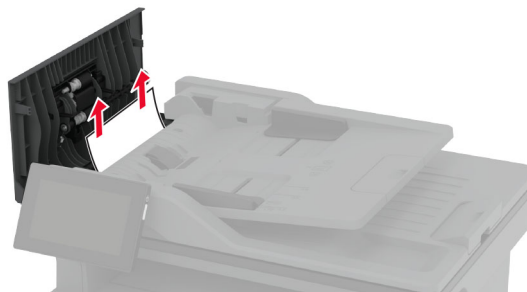

- 4 Zatvorite vrata C.

Zaglavljen papir u standardnoj korpi

- 1 Podignite skener, a zatim uklonite zaglavljeni papir.

Napomena: Proverite da li ste uklonili sve delove papira.



2 Spustite skener.

Zaglavljen papir u višenamenskom ulagaču

1 Uklonite papir iz višenamenskog ulagača.



2 Uklonite zaglavljene papir.

Napomena: Proverite da li ste uklonili sve delove papira.

3 Zatvorite višenamenski ulagač.

4 Otvorite prednja vrata.

Upozorenje – potencijalno oštećenje: Kako biste sprečili štetu usled statičkog elektriciteta, dodirnite bilo koji izloženi okvir štampača pre nego što pristupite ili dodirnete unutrašnje delove štampača.

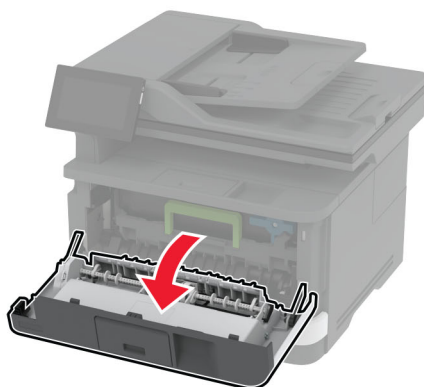
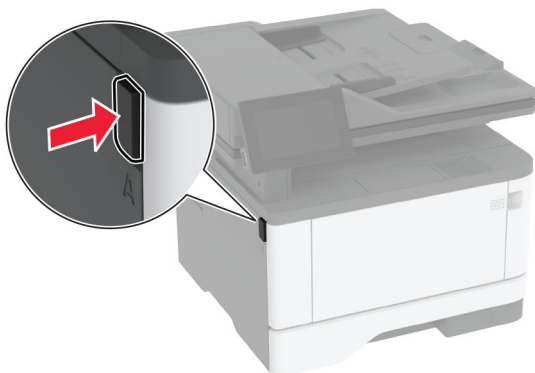

5 Uklonite jedinicu za izradu slika.



Upozorenje – potencijalno oštećenje: Jedinicu za izradu slika nemojte da izlažete direktnom svetlu duže od 10 minuta. Produženo izlaganje svetlu može da uzrokuje probleme sa kvalitetom štampe.

Upozorenje – potencijalno oštećenje: Nemojte da dodirujete bubanj fotoprovodnika. To bi moglo da utiče na kvalitet budućih zadataka štampanja.



6 Uklonite zaglavljene papir.

 **OPREZ – VRUĆA POVRŠINA:** Unutrašnjost štampača može da bude vruća. Da biste smanjili rizik od povrede usled dodirivanja vruće komponente, pustite da se površina ohladi pre nego što je dodirnete.

Napomena: Proverite da li ste uklonili sve delove papira.

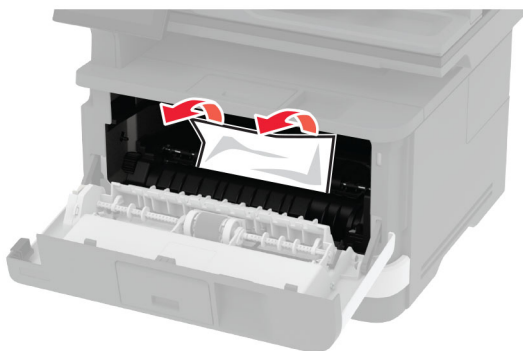

7 Umetnite jedinicu za izradu slika.

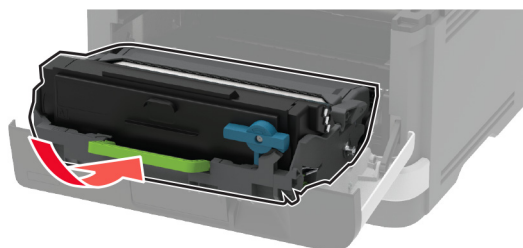

8 Zatvorite vrata.

9 Otvorite višenamenski ulagač.



10 Savijte, razlistajte i poravnajte ivice papira pre ubacivanja.

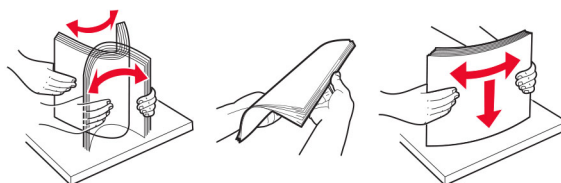

11 Ponovo ubacite papir.

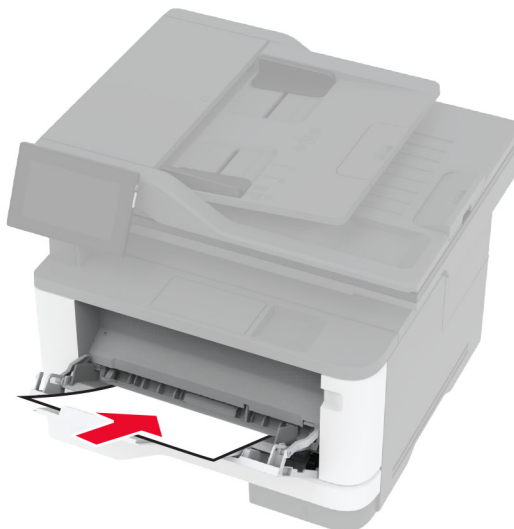

Zaglavljen papir u standardnoj fioci

1 Uklonite fioku.

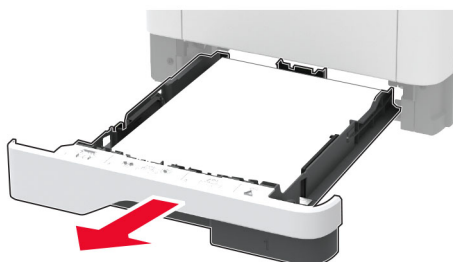

2 Otvorite prednja vrata.

Upozorenje – potencijalno oštećenje: Kako biste sprečili štetu usled statičkog elektriciteta, dodirnite bilo koji izloženi okvir štampača pre nego što pristupite ili dodirnete unutrašnje delove štampača.

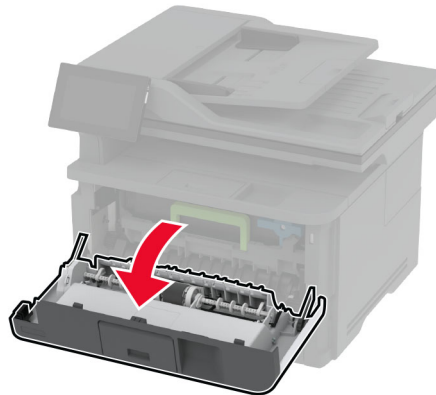
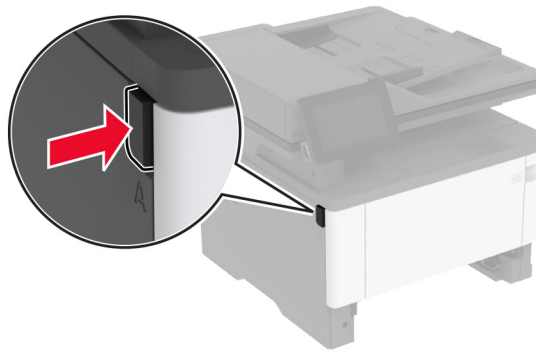

3 Uklonite jedinicu za izradu slika.

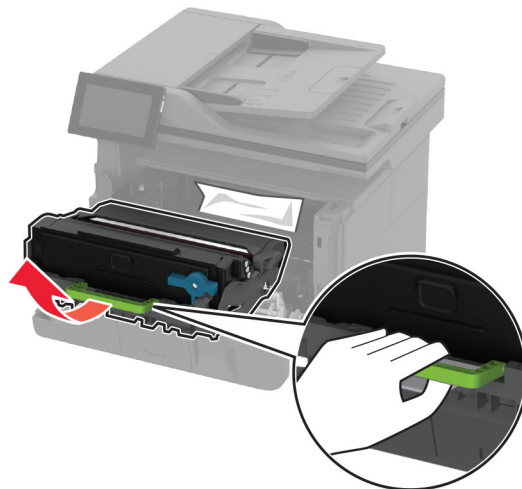

Upozorenje – potencijalno oštećenje: Jedinicu za izradu slika nemojte da izlažete direktnom svetlu duže od 10 minuta. Produženo izlaganje svetlu može da uzrokuje probleme sa kvalitetom štampe.

Upozorenje – potencijalno oštećenje: Nemojte da dodirujete bubanj fotoprovodnika. To bi moglo da utiče na kvalitet budućih zadataka štampanja.



4 Uklonite zaglavljene papir.

 **OPREZ – VRUĆA POVRŠINA:** Unutrašnjost štampača može da bude vruća. Da biste smanjili rizik od povrede usled dodirivanja vruće komponente, pustite da se površina ohladi pre nego što je dodirnete.

Napomena: Proverite da li ste uklonili sve delove papira.



5 Umetnite jedinicu za izradu slika.

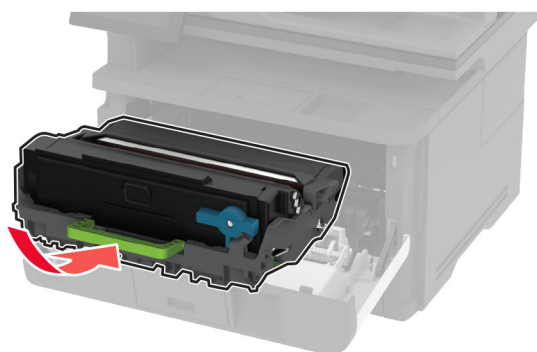

6 Zatvorite prednja vrata, a zatim umetnite fioku.

7 Otvorite zadnja vrata.

 **OPREZ – VRUĆA POVRŠINA:** Unutrašnjost štampača može da bude vruća. Da biste smanjili rizik od povrede usled dodirivanja vruće komponente, pustite da se površina ohladi pre nego što je dodirnete.

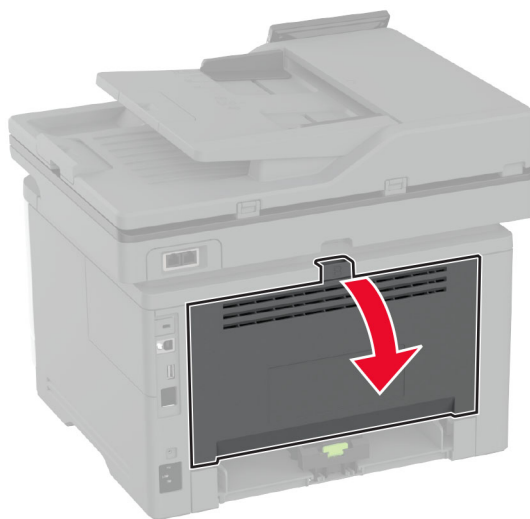

8 Uklonite zaglavljene papir.

Napomena: Proverite da li ste uklonili sve delove papira.

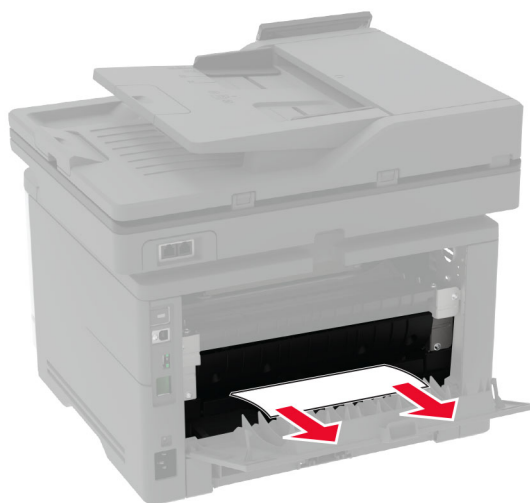

9 Zatvorite zadnja vrata.

Zaglavljen papir u opcionalnoj fioci

- 1 Uklonite opcionalnu fioku.



- 2 Uklonite zaglavljeni papir.

Napomena: Proverite da li ste uklonili sve delove papira.

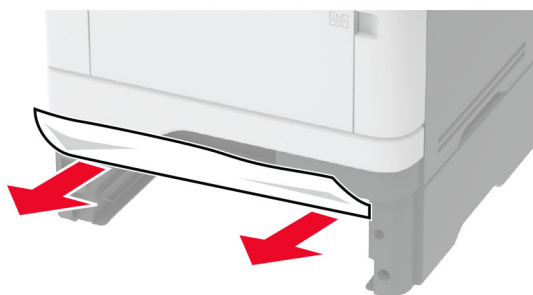

- 3 Umetnite fioku.

Zaglavljen papir u jedinici za dvostrano štampanje

- 1 Otvorite prednja vrata.

Upozorenje – potencijalno oštećenje: Kako biste sprečili štetu usled statičkog elektriciteta, dodirnite bilo koji izloženi okvir štampača pre nego što pristupite ili dodirnete unutrašnje delove štampača.

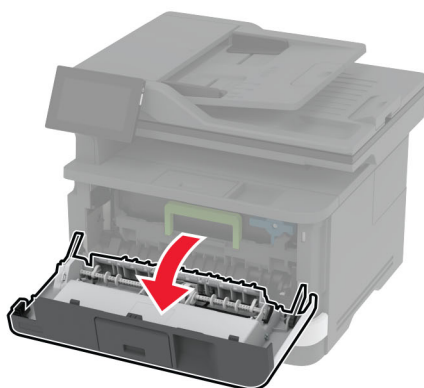
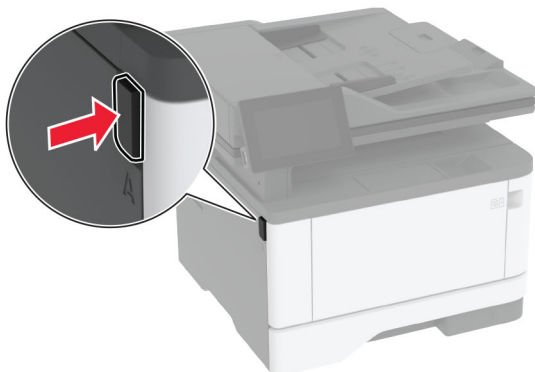

2 Uklonite jedinicu za izradu slika.

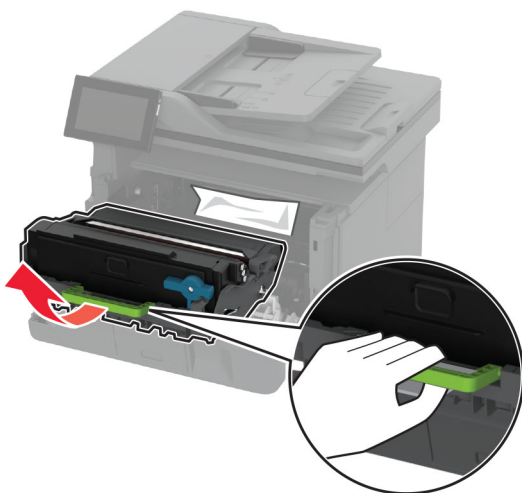

Upozorenje – potencijalno oštećenje: Jedinicu za izradu slika nemojte da izlažete direktnom svetlu duže od 10 minuta. Produženo izlaganje svetlu može da uzrokuje probleme sa kvalitetom štampe.

Upozorenje – potencijalno oštećenje: Nemojte da dodirujete bubanj fotoprovodnika. To bi moglo da utiče na kvalitet budućih zadataka štampanja.



3 Uklonite zaglavljene papir.

 **OPREZ – VRUĆA POVRŠINA:** Unutrašnjost štampača može da bude vruća. Da biste smanjili rizik od povrede usled dodirivanja vruće komponente, pustite da se površina ohladi pre nego što je dodirnete.

Napomena: Proverite da li ste uklonili sve delove papira.

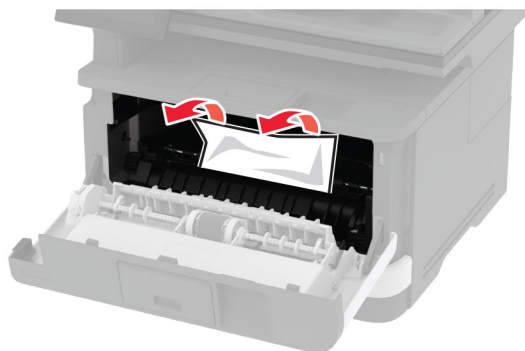

4 Umetnite jedinicu za izradu slika.

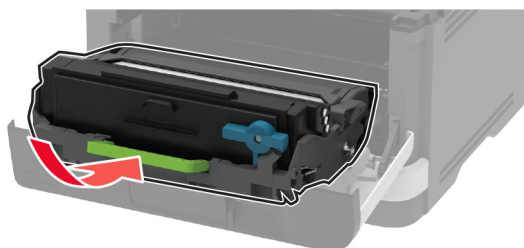

5 Zatvorite vrata.

6 Uklonite fioku.

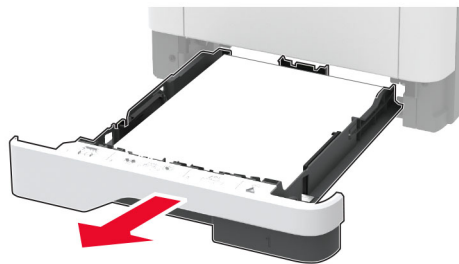

7 Pritisnite šarku jedinice za dvostrano štampanje da biste otvorili jedinicu za dvostrano štampanje.

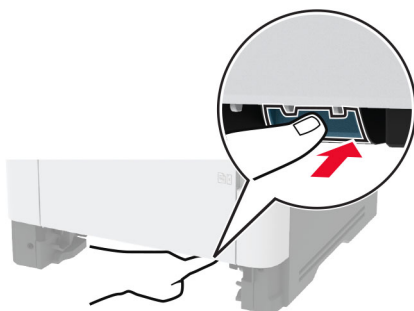

8 Uklonite zaglavljenu papir.

Napomena: Proverite da li ste uklonili sve delove papira.



9 Zatvorite jedinicu za dvostrano štampanje.

10 Umetnite fioku.

Zaglavljen papir iza zadnjih vrata

1 Otvorite prednja vrata.

Upozorenje – potencijalno oštećenje: Kako biste sprečili štetu usled statičkog elektriciteta, dodirnite bilo koji izloženi okvir štampača pre nego što pristupite ili dodirnete unutrašnje delove štampača.

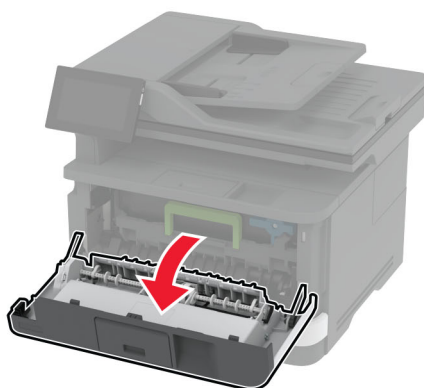
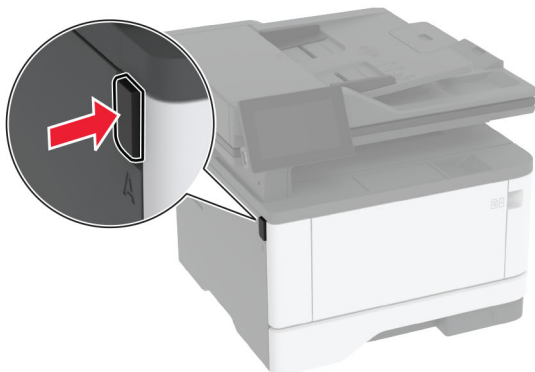

2 Uklonite jedinicu za izradu slika.

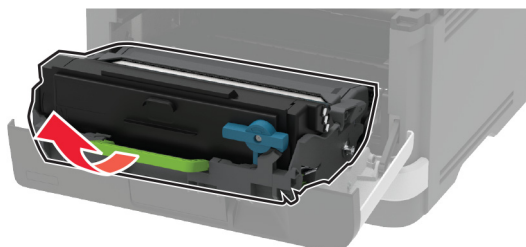

Upozorenje – potencijalno oštećenje: Jedinicu za izradu slika nemojte da izlažete direktnom svetlu duže od 10 minuta. Produženo izlaganje svetlu može da uzrokuje probleme sa kvalitetom štampe.

Upozorenje – potencijalno oštećenje: Nemojte da dodirujete bubanj fotoprovodnika. To bi moglo da utiče na kvalitet budućih zadataka štampanja.



3 Otvorite zadnja vrata.

 **OPREZ – VRUĆA POVRŠINA:** Unutrašnjost štampača može da bude vruća. Da biste smanjili rizik od povrede usled dodirivanja vruće komponente, pustite da se površina ohladi pre nego što je dodirnete.

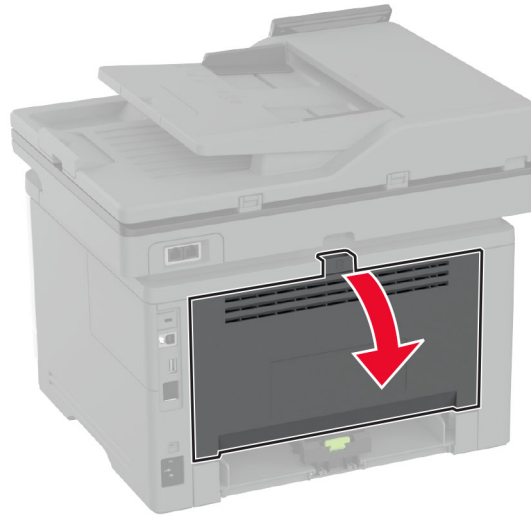
**4** Uklonite zaglavljene papir.

Napomena: Proverite da li ste uklonili sve delove papira.

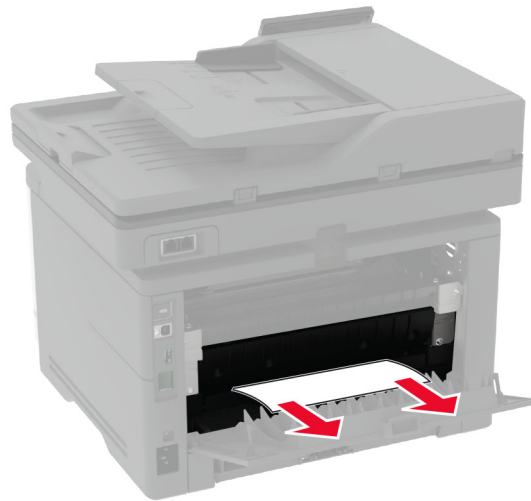
**5** Zatvorite zadnja vrata.

6 Umetnite jedinicu za izradu slika.

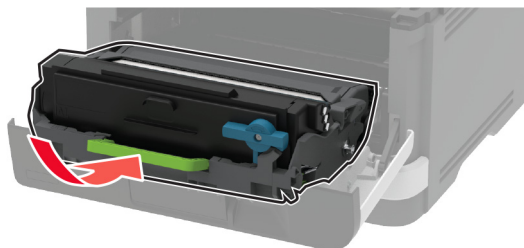

7 Zatvorite prednja vrata.

Problemi sa mrežnom vezom

Nije moguće otvoriti Embedded Web Server

Radnja	Da	Ne
<p>Korak 1</p> <p>a Proverite da li je štampač uključen.</p> <p>b Pristupite sistemu Embedded Web Server (EWS) na štampaču.</p> <p>Možete li da otvorite EWS?</p>	Problem je rešen.	Pređite na korak 2.
<p>Korak 2</p> <p>a Proverite da li je IP adresa štampača ispravna.</p> <p>Napomene:</p> <ul style="list-style-type: none"> Saznajte IP adresu na početnom ekranu. IP adresa se prikazuje u vidu četiri skupa brojeva razdvojenih tačkama, na primer 123.123.123.123. <p>b Pristupite EWS.</p> <p>Možete li da otvorite EWS?</p>	Problem je rešen.	Pređite na korak 3.
<p>Korak 3</p> <p>a Proverite da li ste instalirali podržani pregledač:</p> <ul style="list-style-type: none"> Internet Explorer verzija 11 ili novija Microsoft Edge Safari verzija 6 ili novija Google Chrome™ verzija 32 ili novija Mozilla Firefox verzija 24 ili novija <p>b Pristupite EWS.</p> <p>Možete li da otvorite EWS?</p>	Problem je rešen.	Pređite na korak 4.

Radnja	Da	Ne
<p>Korak 4</p> <p>a Proverite da li mrežna veza radi. Napomena: Ako veza ne funkcioniše, obratite se administratoru.</p> <p>b Pristupite EWS.</p> <p>Možete li da otvorite EWS?</p>	Problem je rešen.	Pređite na korak 5.
<p>Korak 5</p> <p>a Proverite da li su kablovske veze do štampača i servera za štampanje bezbedne. Više informacija potražite u dokumentaciji koju ste dobili sa serverom za štampanje.</p> <p>b Pristupite EWS.</p> <p>Možete li da otvorite EWS?</p>	Problem je rešen.	Pređite na korak 6.
<p>Korak 6</p> <p>a Proverite da li su veb proksi serveri onemogućeni. Napomena: Ako su serveri onemogućeni, obratite se administratoru.</p> <p>b Pristupite EWS.</p> <p>Možete li da otvorite EWS?</p>	Problem je rešen.	Kontaktirajte sa korisničkom podrškom .

Nije moguće povezati štampač na Wi-Fi mrežu

Radnja	Da	Ne
<p>Korak 1</p> <p>Proverite da li je Aktivni adapter podešen na Automatski. Na početnom ekranu dodirnite Postavke > Mreža/portovi > Pregled mreže > Aktivni adapter > Automatski.</p> <p>Da li je moguće povezati štampač na Wi-Fi mrežu?</p>	Problem je rešen.	Pređite na korak 2.
<p>Korak 2</p> <p>Proverite da li je odabrana ispravna Wi-Fi mreža. Napomena: Neki ruteri možda dele podrazumevani SSID.</p> <p>Da li se povezujete na ispravnu Wi-Fi mrežu?</p>	Pređite na korak 4.	Pređite na korak 3.
<p>Korak 3</p> <p>Povežite se na ispravnu Wi-Fi mrežu. Više informacija potražite u odeljku „Povezivanje štampača na Wi-Fi mrežu“ na stranici 57.</p> <p>Da li je moguće povezati štampač na Wi-Fi mrežu?</p>	Problem je rešen.	Pređite na korak 4.

Radnja	Da	Ne
<p>Korak 4 Proverite režim bežične bezbednosti. Na početnom ekranu dodirnite Postavke > Mreža/portovi > Bežično > Režim bežične bezbednosti.</p> <p>Da li je odabran ispravan režim bežične bezbednosti?</p>	Pređite na korak 6.	Pređite na korak 5.
<p>Korak 5 Odaberite ispravan režim bežične bezbednosti.</p> <p>Da li je moguće povezati štampač na Wi-Fi mrežu?</p>	Problem je rešen.	Pređite na korak 6.
<p>Korak 6 Proverite da li ste uneli ispravnu lozinku za mrežu. Napomena: Obratite pažnju na razmake, brojeve i velika slova u lozinci.</p> <p>Da li je moguće povezati štampač na Wi-Fi mrežu?</p>	Problem je rešen.	Obratite se službi za korisničku podršku .

Problemi sa potrošnim materijalom

Zamenite kertridž, nepodudaranje regiona štampača

Da biste rešili ovaj problem, kupite kertridž sa ispravnim regionom koji se podudara sa regionom štampača ili kupite globalni kertridž.

- Prvi broj u poruci posle 42 ukazuje na region štampača.
- Drugi broj u poruci posle 42 ukazuje na region kertridža.

Regioni štampača i kertridža sa tonerom

Region	Numerički kôd
Globalni ili nedefinisan region	0
Severna Amerika (Sjedinjene Američke Države, Kanada)	1
Evropska ekonomska oblast, Zapadna Evropa, Nordijske zemlje, Švajcarska	2
Azija i Pacifik	3
Latinska Amerika	4
Ostatak Evrope, Bliski istok i Afrika	5
Australija, Novi Zeland	6
Nevažeći region	9

Napomena: Da biste pronašli postavke regiona štampača i kertridža sa tonerom, odštampajte stranice testa kvaliteta. Na početnom ekranu dodirnite **Postavke > Rešavanje problema > Štampanje stranica testa kvaliteta**.

Potrošni materijal koji nije proizvela kompanija Lexmark

Štampač je otkrio potrošni materijal ili deo koji nije proizvela kompanija Lexmark instaliran u štampaču.

Vaš Lexmark štampač je dizajniran tako da najbolje funkcioniše sa originalnim potrošnim materijalom i delovima kompanije Lexmark. Korišćenje potrošnog materijala ili delova treće strane može da utiče na performanse, pouzdanost ili životni vek štampača i njegovih komponenti za izradu slika.

Svi indikatori namenjeni su da funkcionišu sa potrošnim materijalom i delovima kompanije Lexmark i mogu da daju nepredvidljive rezultate ako se koristi potrošni materijal i delovi nezavisnog proizvođača. Upotreba komponente za izradu slika nakon namenjenog trajanja može da ošteti Lexmark štampač ili povezane komponente.

Upozorenje – potencijalno oštećenje: Korišćenje potrošnog materijala ili delova nezavisnog proizvođača može da utiče na garanciju. Oštećenje uzrokovano upotrebom potrošnog materijala i delova nezavisnog proizvođača možda nije pokriveno garancijom.

Da biste prihvatili sve ove rizike i nastavili sa korišćenjem neoriginalnog potrošnog materijala ili delova u štampaču, pomoću dva prsta dodirnite i držite poruku o grešci na ekranu 15 sekundi. Kada se pojavi dijalog za potvrdu, dodirnite **Nastavi**.

Ako ne želite da prihvatite ove rizike, uklonite potrošni materijal ili deo nezavisnog proizvođača iz štampača i instalirajte originalni Lexmark potrošni materijal ili deo. Više informacija potražite u odeljku [„Korišćenje originalnih delova i potrošnog materijala kompanije Lexmark“ na stranici 156](#).

Ako štampač ne štampa nakon što uklonite poruku o grešci, resetujte brojač upotrebe potrošnog materijala.

- 1 Na početnom ekranu dodirnite **Postavke > Uređaj > Održavanje > Meni konfiguracije > Upotreba potrošnog materijala i brojači**.
- 2 Izaberite deo ili potrošni materijal koji želite da resetujete, a zatim dodirnite **Pokreni**.
- 3 Pročitajte poruku upozorenja, a zatim dodirnite **Nastavi**.
- 4 Pomoću dva prsta dodirnite ekran na 15 sekundi da biste uklonili poruku.

Napomena: Ako ne možete da resetujete brojače upotrebe potrošnog materijala, vratite stavku potrošnog materijala na mesto kupovine.

Problemi sa uvlačenjem papira

Koverta se zalepi prilikom štampanja

Radnja	Da	Ne
<p>Korak 1</p> <p>a Koristite kovertu koja je skladištena u suvom okruženju.</p> <p>Napomena: Štampanje koverata sa visokim sadržajem vlage može da dovede do lepljenja krilaca.</p> <p>b Pošaljite zadatak štampe.</p> <p>Da li se koverta zalepi prilikom štampanja?</p>	Pređite na korak 2.	Problem je rešen.

Radnja	Da	Ne
<p>Korak 2</p> <p>a Proverite da li je tip papira podešen na Koverta. Na početnom ekranu dodirnite Postavke > Papir > Konfiguracija fiok > Veličina/tip papira.</p> <p>b Pošaljite zadatak štampe.</p> <p>Da li se koverta zalepi prilikom štampanja?</p>	Kontaktirajte sa korisničkom podrškom .	Problem je rešen.

Štampanje sa uparivanjem ne radi

Radnja	Da	Ne
<p>Korak 1</p> <p>a Na početnom ekranu dodirnite Postavke > Štampanje > Raspored > Uparivanje.</p> <p>b Dodirnite Uključeno [1,2,1,2,1,2].</p> <p>c Odšampajte dokument.</p> <p>Da li je dokument ispravno uparen?</p>	Problem je rešen.	Pređite na korak 2.
<p>Korak 2</p> <p>a Sa dokumenta koji želite da odšampate otvorite dijalog Štampanje, pa izaberite Uparivanje.</p> <p>b Odšampajte dokument.</p> <p>Da li je dokument ispravno uparen?</p>	Problem je rešen.	Pređite na korak 3.
<p>Korak 3</p> <p>a Smanjite broj stranica za štampanje.</p> <p>b Odšampajte dokument.</p> <p>Da li su stranice ispravno uparene?</p>	Problem je rešen.	Kontaktirajte sa korisničkom podrškom .

Povezivanje fiok ne radi

Radnja	Da	Ne
<p>Korak 1</p> <p>a Proverite da li je u fioku ubačen papir iste veličine i tipa.</p> <p>b Proverite da li su vođice papira ispravno pozicionirane.</p> <p>c Odšampajte dokument.</p> <p>Da li se fiok povezuju ispravno?</p>	Problem je rešen.	Pređite na korak 2.

Radnja	Da	Ne
<p>Korak 2</p> <p>a Na početnom ekranu dodirnite Postavke > Papir > Konfiguracija fioke > Veličina/tip papira.</p> <p>b Podesite veličinu i tip papira tako da se poklapa sa papirom stavljenim u povezane fioke.</p> <p>c Odšampajte dokument.</p> <p>Da li se fioke povezuju ispravno?</p>	Problem je rešen.	Pređite na korak 3.
<p>Korak 3</p> <p>a Uverite se da je opcija Povezivanje fioka podešena na Automatski. Više informacija potražite u odeljku „Povezivanje fioka“ na stranici 49.</p> <p>b Odšampajte dokument.</p> <p>Da li se fioke povezuju ispravno?</p>	Problem je rešen.	Obratite se službi za korisničku podršku .

Papir se često zaglavljuje

Radnja	Da	Ne
<p>Korak 1</p> <p>a Uklonite fioku.</p> <p>b Proverite da li je papir ispravno stavljen.</p> <p>Napomene:</p> <ul style="list-style-type: none"> • Uverite se da su vođice papira ispravno pozicionirane. • Proverite da visina gomile papira ne prekoračuje indikator maksimalne napunjenosti papirom. • Šampajte na papiru preporučene veličine i tipa. <p>c Umetnite fioku.</p> <p>d Odšampajte dokument.</p> <p>Da li se papir često zaglavljuje?</p>	Pređite na korak 2.	Problem je rešen.
<p>Korak 2</p> <p>a Na početnom ekranu dodirnite Postavke > Papir > Konfiguracija fioke > Veličina/tip papira.</p> <p>b Podesite ispravnu veličinu i tip papira.</p> <p>c Odšampajte dokument.</p> <p>Da li se papir često zaglavljuje?</p>	Pređite na korak 3.	Problem je rešen.
<p>Korak 3</p> <p>a Stavite papir iz novog pakovanja.</p> <p>Napomena: Papir apsorbuje vlagu usled velike vlažnosti. Čuvajte papir u originalnom pakovanju do upotrebe.</p> <p>b Odšampajte dokument.</p> <p>Da li se papir često zaglavljuje?</p>	Kontaktirajte sa korisničkom podrškom .	Problem je rešen.

Zaglavljene stranice nisu ponovo odštampane

Radnja	Da	Ne
<p>a Na početnom ekranu dodirnite Postavke > Uređaj > Obaveštenja > Oporavak od zaglavlivanja sadržaja.</p> <p>b U meniju Oporavak u slučaju zaglavlivanja dodirnite Uključeno ili Automatski.</p> <p>c Odštapajte dokument.</p> <p>Da li su zaglavljene stranice ponovo odštampane?</p>	Problem je rešen.	Kontaktirajte sa korisničkom podrškom .

Problemi sa e-poštom

Onemogućavanje poruke o grešci „SMTP server nije podešen“

Na početnom ekranu dodirnite **Postavke > E-pošta > Podešavanje e-pošte > Onemogućiti grešku „SMTP server nije podešen“ > On**.

Da bi se sprečilo ponovno prikazivanje greške, učinite jedno ili više od sledećeg:

- Ažurirajte firmver štampača. Više informacija potražite u odeljku [„Ažuriranje firmvera“ na stranici 51](#).
- Konfigurirajte SMTP postavke e-pošte. Više informacija potražite u odeljku [„Konfigurisanje SMTP postavki e-pošte“ na stranici 38](#).

Nije moguće slanje e-pošte

Radnja	Da	Ne
<p>Korak 1</p> <p>Proverite da li su SMTP postavke e-pošte pravilno konfigurisane. Više informacija potražite u odeljku „Konfigurisanje SMTP postavki e-pošte“ na stranici 38.</p> <p>Da li možete da šaljete e-poštu?</p>	Problem je rešen.	Pređite na korak 2.
<p>Korak 2</p> <p>Proverite da li koristite ispravnu lozinku. U zavisnosti od dobavljača usluga e-pošte, upotrebite lozinku za nalog, lozinku za aplikaciju ili lozinku za potvrdu identiteta. Više informacija potražite u odeljku „Konfigurisanje SMTP postavki e-pošte“ na stranici 38.</p> <p>Da li možete da šaljete e-poštu?</p>	Problem je rešen.	Pređite na korak 3.
<p>Korak 3</p> <p>Proverite da li je štampač povezan na mrežu i da li je mreža povezana na internet.</p> <p>Da li možete da šaljete e-poštu?</p>	Problem je rešen.	Obratite se službi za korisničku podršku .

Problemi sa razmenom faksova

ID pozivaoca se ne prikazuje

Napomena: Ova uputstva se odnose samo na štampače koji podržavaju analogni faks. Više informacija potražite u odeljku [Podešavanje štampača za razmenu faksova](#).

Radnja	Da	Ne
<p>Omogućite ID pozivaoca.</p> <p>Na početnom ekranu dodirnite Postavke > Faks > Podešavanje faksa > Postavke prijema faksa > Administratorske kontrole > Omogući ID pozivaoca.</p> <p>Da li se pojavljuje ID pozivaoca?</p>	Problem je rešen.	Kontaktirajte sa korisničkom podrškom .

Nije moguća razmena faksova pomoću analognog faksa

Radnja	Da	Ne
<p>Korak 1</p> <p>Rešite poruke o greškama koje se prikazuju na ekranu.</p> <p>Možete li da pošaljete ili primite faks?</p>	Problem je rešen.	Pređite na korak 2.
<p>Korak 2</p> <p>Proverite da li su kablovske veze za sledeću opremu bezbedne:</p> <ul style="list-style-type: none"> • Telefon • Telefonska slušalica • Telefonska sekretarica <p>Možete li da pošaljete ili primite faks?</p>	Problem je rešen.	Pređite na korak 3.
<p>Korak 3</p> <p>Proverite da li se čuje telefonski signal.</p> <ul style="list-style-type: none"> • Pozovite broj faksa da biste proverili da li ispravno radi. • Ako koristite funkciju Biranje broja sa spuštenom slušalicom, povećajte jačinu zvuka da biste proverili da li čujete telefonski signal. <p>Da li čujete telefonski signal?</p>	Pređite na korak 5.	Pređite na korak 4.

Radnja	Da	Ne
<p>Korak 4 Proverite telefonsku zidnu utičnicu.</p> <ul style="list-style-type: none"> a Povežite analogni telefon direktno u zidnu utičnicu. b Proverite da li se čuje telefonski signal. c Ako ne čujete telefonski signal, koristite drugačiji telefonski kabl. d Ako i dalje ne čujete telefonski signal, uključite analogni telefon u drugu zidnu utičnicu. e Ako čujete telefonski signal, uključite štampač u zidnu utičnicu. <p>Možete li da pošaljete ili primite faks?</p>	Problem je rešen.	Pređite na korak 5.
<p>Korak 5 Proverite da li je štampač povezan na uslugu analogne telefonije ili na ispravni digitalni priključak.</p> <ul style="list-style-type: none"> • Ako koristite telefonsku uslugu ISDN, povežite se na analogni telefonski port adaptera ISDN terminala. Da biste dobili više informacija, obratite se dobavljaču ISDN usluge. • Ako koristite DSL, povežite se na DSL filter ili ruter koji podržava analognu upotrebu. Da biste dobili više informacija, kontaktirajte sa dobavljačem DSL usluge. • Ako koristite telefonsku uslugu PBX, proverite da li se povezujete na analognu vezu na PBX-u. Ako ništa od navedenog ne postoji, razmotrite instaliranje analogne telefonske linije za faks mašinu. <p>Možete li da pošaljete ili primite faks?</p>	Problem je rešen.	Pređite na korak 6.
<p>Korak 6 Privremeno isključite drugu opremu i onemogućite druge telefonske usluge.</p> <ul style="list-style-type: none"> a Isključite drugu opremu (kao što su telefonske sekretarice, računari, modemi ili razdelnici telefonske veze) između štampača i telefonske linije. b Onemogućite pozive na čekanju i govornu poštu. Da biste dobili više informacija, obratite se dobavljaču usluga telefonije. <p>Možete li da pošaljete ili primite faks?</p>	Problem je rešen.	Pređite na korak 7.
<p>Korak 7 Skenirajte originalni dokument jednu po jednu stranu.</p> <ul style="list-style-type: none"> a Birajte broj faksa. b Skenirajte dokument. <p>Možete li da pošaljete ili primite faks?</p>	Problem je rešen.	Obratite se službi za korisničku podršku .

Moguć je prijem, ali ne i slanje faksova pomoću analognog faksa

Radnja	Da	Ne
<p>Korak 1 Ispravno stavite originalni dokument u fioku automatskog ulagača dokumenata ili na staklo skenera.</p> <p>Možete li da pošaljete faks?</p>	Problem je rešen.	Pređite na korak 2.
<p>Korak 2 Ispravno podesite prečicu za broj.</p> <ul style="list-style-type: none"> • Proverite da li je prečica za broj podešena za telefonski broj koji želite da birate. • Ručno birajte broj telefona. <p>Možete li da pošaljete faks?</p>	Problem je rešen.	Obratite se službi za korisničku podršku .

Moguće je slanje, ali ne i prijem faksova pomoću analognog faksa

Radnja	Da	Ne
<p>Korak 1 Proverite da izvor papira nije prazan.</p> <p>Možete li da primete faksove?</p>	Problem je rešen.	Pređite na korak 2.
<p>Korak 2 Proverite postavke broja zvona do odgovora. Na početnom ekranu dodirnite Postavke > Faks > Podešavanje faksa > Postavke prijema faksa > Zvona do odgovora.</p> <p>Možete li da primete faksove?</p>	Problem je rešen.	Pređite na korak 3.
<p>Korak 3 Ako štampač štampa prazne stranice, pogledajte „Prazne ili bele stranice“ na stranici 184.</p> <p>Možete li da primete faksove?</p>	Problem je rešen.	Obratite se službi za korisničku podršku .

Ne mogu da podesim etherFAX

Radnja	Da	Ne
<p>Korak 1 Proverite vezu štampača.</p> <ol style="list-style-type: none"> Odšampajte stranicu podešavanja mreže. Na početnom ekranu dodirnite Postavke > Izveštaji > Network > Stranica za mrežnom konfiguracijom. Proverite status mreže. <p>Da li je štampač povezan na mrežu?</p>	Pređite na korak 3.	Pređite na korak 2.

Radnja	Da	Ne
<p>Korak 2 Proverite da li je štampač povezan na mrežu i da li je mreža povezana na internet.</p> <p>Možete li da podesite etherFAX?</p>	Problem je rešen.	Pređite na korak 3.
<p>Korak 3 Proverite da li je etherFAX pravilno podešen. Više informacija potražite u odeljku „Podešavanje funkcije faksa uz etherFAX“ na stranici 31.</p> <p>Možete li da podesite etherFAX?</p>	Problem je rešen.	Idite na https://www.etherfax.net/lexmark .

Nije moguća razmena faksova uz etherFAX

Radnja	Da	Ne
<p>Korak 1 Proverite da li je štampač povezan na mrežu i da li je mreža povezana na internet.</p> <p>Da li možete da razmenjujete faksove uz etherFAX?</p>	Problem je rešen.	Pređite na korak 2.
<p>Korak 2 Proverite da li je etherFAX pravilno podešen.</p> <p>a Na početnom ekranu dodirnite Postavke > Faks > Podešavanje faksa > Opšte postavke faksa.</p> <p>b Proverite da li je broj faksa ispravan.</p> <p>c Proverite da li je Prenos faksa podešeno na etherFAX.</p> <p>Napomene:</p> <ul style="list-style-type: none"> • Ovaj meni se prikazuje samo kada je dostupno više od jednog prenosa faksa. • Ako je na štampaču instaliran samo etherFAX, automatski se konfiguriraše. <p>Da li možete da razmenjujete faksove uz etherFAX?</p>	Problem je rešen.	Pređite na korak 3.
<p>Korak 3 Podelite velike dokumente na manje datoteke.</p> <p>Da li možete da razmenjujete faksove uz etherFAX?</p>	Problem je rešen.	Idite na https://www.etherfax.net/lexmark .

Loš kvalitet štampe faksa

Radnja	Da	Ne
<p>Korak 1 Proverite da li postoje defekti kvaliteta štampe.</p> <p>a Na početnom ekranu dodirnite Postavke > Rešavanje problema > Štampanje stranica testa kvaliteta.</p> <p>b Popravite sve defekte kvaliteta štampe. Više informacija potražite u odeljku „Kvalitet štampe je loš“ na stranici 184.</p> <p>Da li je kvalitet štampe faksa zadovoljavajući?</p>	Problem je rešen.	Pređite na korak 2.
<p>Korak 2 Ako koristite analogni faks, smanjite brzinu prenosa dolaznog faksa.</p> <p>a Na početnom ekranu dodirnite Postavke > Faks > Podešavanje faksa > Postavke prijema faksa > Administratorske kontrole.</p> <p>b U meniju Maks. brzina izaberite manju brzinu prenosa.</p> <p>Da li je kvalitet štampe faksa zadovoljavajući?</p>	Problem je rešen.	Kontaktirajte sa korisničkom podrškom .

Nedostaju informacije na naslovnoj stranici faksa

Radnja	Ne	Da
<p>a Isključite štampač, sačekajte oko 10 sekundi, a zatim ga ponovo uključite.</p> <p>b Slanje ili prijem faksa.</p> <p>Da li nedostaju informacije na naslovnoj stranici faksa?</p>	Problem je rešen.	Obratite se službi za korisničku podršku .

Nije moguće poslati naslovnu stranicu faksa sa računara

Radnja	Da	Ne
<p>Korak 1</p> <p>a Proverite da li je upravljački program za štampanje ažuriran. Više informacija potražite u odeljku „Instaliranje softvera štampača“ na stranici 50.</p> <p>b Pošaljite faks.</p> <p>Možete li da pošaljete naslovnu stranicu faksa?</p>	Problem je rešen.	Pređite na korak 2.

Radnja	Da	Ne
<p>Korak 2</p> <p>a U dokumentu koji želite da pošaljete faksom otvorite dijalog Štampanje.</p> <p>b Izaberite štampač, a zatim kliknite na Svojstva, Željene postavke, Opcije ili Podešavanje.</p> <p>c Kliknite na Faks, a opozovite izbor za postavku Uvek prikaži postavke pre slanja faksa.</p> <p>d Pošaljite faks.</p> <p>Možete li da pošaljete naslovnu stranicu faksa?</p>	Problem je rešen.	Obratite se službi za korisničku podršku .

Problemi sa skeniranjem

Nije moguće skenirati na računar

Radnja	Da	Ne
<p>Korak 1</p> <p>Obavite zadatak kopiranja.</p> <p>Da li je zadatak kopiranja uspeo?</p>	Pređite na korak 3.	Pređite na korak 2.
<p>Korak 2</p> <p>a Isključite štampač, sačekajte oko 10 sekundi, a zatim ga ponovo uključite.</p> <p>b Skenirajte dokument.</p> <p>Da li možete da skenirate dokument na računar?</p>	Problem je rešen.	Pređite na korak 3.
<p>Korak 3</p> <p>Proverite vezu štampača.</p> <p>a Odštampajte stranicu podešavanja mreže. Na početnom ekranu dodirnite Postavke > Izveštaji > Mreža > Stranica sa mrežnom konfiguracijom.</p> <p>b Proverite status mreže.</p> <p>Da li je štampač povezan na mrežu?</p>	Pređite na korak 5.	Pređite na korak 4.
<p>Korak 4</p> <p>a Povežite štampač na mrežu.</p> <p>b Skenirajte dokument.</p> <p>Da li možete da skenirate dokument na računar?</p>	Problem je rešen.	Pređite na korak 5.
<p>Korak 5</p> <p>a Proverite da li su štampač i računar povezani na istu mrežu.</p> <p>b Skenirajte dokument.</p> <p>Da li možete da skenirate dokument na računar?</p>	Problem je rešen.	Kontaktirajte sa korisničkom podrškom .

Nije moguće skeniranje u mrežnu fasciklu

Radnja	Da	Ne
<p>Korak 1</p> <p>a Kreirajte prečicu za mrežnu fasciklu.</p> <p>b Skenirajte dokument pomoću prečice. Više informacija potražite u odeljku „Skeniranje u mrežnu fasciklu“ na stranici 80.</p> <p>Da li možete da skenirate dokument i da ga sačuvate u mrežnu fasciklu?</p>	Problem je rešen.	Pređite na korak 2.
<p>Korak 2</p> <p>Proverite da li su putanja mrežne fascikle i format ispravni. Na primer, <i>//server_hostname/foldername/path</i>, gde <i>server_hostname</i> predstavlja potpuno kvalifikovano ime domena (FQDN) ili IP adresu.</p> <p>Da li su putanja mrežne fascikle i format ispravni?</p>	Pređite na korak 3.	Pređite na korak 4.
<p>Korak 3</p> <p>Proverite da li imate dozvolu za upisivanje za mrežnu fasciklu.</p> <p>Da li možete da skenirate dokument i da ga sačuvate u mrežnu fasciklu?</p>	Problem je rešen.	Pređite na korak 4.
<p>Korak 4</p> <p>Ažurirajte prečicu za mrežnu fasciklu.</p> <p>a Otvorite veb pregledač, a zatim u polje za adresu unesite IP adresu štampača.</p> <p>Napomene:</p> <ul style="list-style-type: none"> • IP adresu štampača potražite na početnom ekranu. IP adresa sastoji se od četiri skupa brojeva koji su razdvojeni tačkom, na primer 123.123.123.123. • Ako koristite proksi server, privremeno ga onemogućite da bi se veb stranica pravilno učitala. <p>b Kliknite na Prečice, a zatim izaberite prečicu.</p> <p>Napomena: Ako imate više tipova prečica, izaberite Mrežna fascikla.</p> <p>c U polje Putanja za deljenje unesite putanju mrežne fascikle.</p> <p>Napomene:</p> <ul style="list-style-type: none"> • Ako je putanja za deljenje <i>\\imehosta_servera\imefascikle\putanja</i>, unesite <i>//imehosta_servera\imefascikle\putanja</i>. • Obavezno koristite kosu crtu za unos putanje za deljenje. <p>d U meniju Potvrda identiteta, izaberite metod potvrde identiteta.</p> <p>Napomena: Ako je Potvrda identiteta podešeno na „Koristi dodeljeno korisničko ime i lozinku“, pa unesite akreditive u polja Korisničko ime i Lozinka.</p> <p>e Kliknite na Sačuvaj.</p> <p>Da li možete da skenirate dokument i da ga sačuvate u mrežnu fasciklu?</p>	Problem je rešen.	Pređite na korak 5.

Radnja	Da	Ne
<p>Korak 5 Uverite se da su štampač i mrežna fascikla povezani na istu mrežu.</p> <p>Da li možete da skenirate dokument i da ga sačuvate u mrežnu fasciklu?</p>	Problem je rešen.	Obratite se službi za korisničku podršku .

Delimične kopije dokumenta ili fotografija

Radnja	Da	Ne
<p>Korak 1 a Proverite da li je dokument ili fotografija postavljena licem nadole u gornjem levom uglu stakla štampača. b Kopirajte dokument ili fotografiju.</p> <p>Da li je dokument ili fotografija ispravno kopirana?</p>	Problem je rešen.	Pređite na korak 2.
<p>Korak 2 a Uklopite postavku veličine papira sa papirom stavljenim u fioku. b Kopirajte dokument ili fotografiju.</p> <p>Da li je dokument ili fotografija ispravno kopirana?</p>	Problem je rešen.	Obratite se službi za korisničku podršku .

Slab kvalitet kopiranja

Radnja	Da	Ne
<p>Korak 1 a Očistite staklo skenera i staklo automatskog ulagača dokumenata vlažnom, mekanom krpom koja ne ostavlja vlakna. Ako vaš štampač ima drugo staklo unutar automatskog ulagača dokumenata, očistite i to staklo. Više informacija potražite na stranici „Čišćenje skenera“ na stranici 171. b Proverite da li je dokument ili fotografija postavljena licem nadole u gornjem levom uglu stakla štampača. c Kopirajte dokument ili fotografiju.</p> <p>Da li je kvalitet kopije zadovoljavajući?</p>	Problem je rešen.	Pređite na korak 2.
<p>Korak 2 a Proverite kvalitet originalnog dokumenta ili fotografije. b Prilagodite postavku kvaliteta skeniranja. c Kopirajte dokument ili fotografiju.</p> <p>Da li je kvalitet kopije zadovoljavajući?</p>	Problem je rešen.	Obratite se službi za korisničku podršku .

Tamne vertikalne pruge na skeniranom dokumentu kada se skenira sa automatskog ulagača dokumenata

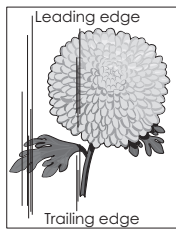
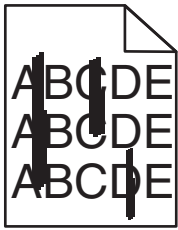

Radnja	Da	Ne
<p>a Otvorite poklopac skenera.</p> <p>b Vlažnom i mekom krpom koja se ne linja obrišite staklo i staklenu podlogu automatskog ulagača dokumenata.</p> <p>c Zatvorite poklopac skenera.</p> <p>d Skenirajte dokument.</p> <p>Da li se vertikalne pruge pojavljuju na skeniranim dokumentima?</p>	<p>Obratite se službi za korisničku podršku.</p>	<p>Problem je rešen.</p>

Nazubljena slika ili tekst pri skeniranju iz ADF-a

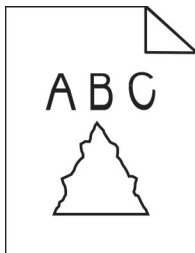

Radnja	Da	Ne
<p>a Ubacite 50 listova čistog, običnog papira u ADF.</p> <p>Napomena: Obični papir doprinosi čišćenju i uklanjanju prašine i drugih naslaga sa valjaka za uvlačenje ADF-a.</p> <p>b Na početnom ekranu dodirnite .</p> <p>c Ubacite originalni dokument u ADF.</p> <p>d Skenirajte dokument.</p> <p>Da li na otiscima ima nazubljenih slika ili teksta?</p>	<p>Kontaktirajte sa korisničkom podrškom.</p>	<p>Problem je rešen.</p>

Zadatak skeniranja nije uspeo

Radnja	Da	Ne
<p>Korak 1 Proverite kablovske veze.</p> <p>a Proverite da li je Ethernet ili USB kabl dobro priključen u računar i štampač.</p> <p>b Ponovo pošaljite zadatak skeniranja.</p> <p>Da li je zadatak skeniranja uspeo?</p>	Problem je rešen.	Pređite na korak 2.
<p>Korak 2 Proverite datoteku koju želite da skenirate.</p> <p>a Uverite se da ime datoteke nije već upotrebljeno u određenoj fascikli.</p> <p>b Uverite se da dokument ili fotografija koju želite da skenirate nije otvorena u drugoj aplikaciji.</p> <p>c Ponovo pošaljite zadatak skeniranja.</p> <p>Da li je zadatak skeniranja uspeo?</p>	Problem je rešen.	Pređite na korak 3.
<p>Korak 3 a Uverite se da je polje za potvrdu Primeni vremensku oznaku ili Zameni postojeću datoteku izabrano u postavkama konfiguracije odredišta.</p> <p>b Ponovo pošaljite zadatak skeniranja.</p> <p>Da li je zadatak skeniranja uspeo?</p>	Problem je rešen.	Obratite se službi za korisničku podršku .

Skener nije moguće zatvoriti

Radnja	Da	Ne
<p>Uklonite predmete koji sprečavaju zatvaranje poklopca skenera.</p> <p>Da li je poklopac skenera ispravno zatvoren?</p>	Problem je rešen.	Obratite se službi za korisničku podršku .

Skeniranje traje predugo ili se računar zamrzava

Radnja	Da	Ne
<p>Zatvorite sve aplikacije koje ometaju skeniranje.</p> <p>Da li skeniranje traje predugo ili se računar zamrzava?</p>	Kontaktirajte sa korisničkom podrškom .	Problem je rešen.

Skener ne reaguje

Radnja	Da	Ne
<p>Korak 1</p> <p>a Proverite da li je kabl za napajanje ispravno priključen na štampač i u zidnu utičnicu.</p> <p> OPREZ – POTENCIJALNA POVREDA: Da biste izbegli rizik od požara ili strujnog udara, povežite kabl za napajanje na lako dostupnu strujnu utičnicu ispravne oznake i uzemljenja, u blizini proizvoda.</p> <p>b Kopirajte ili skenirajte dokument.</p> <p>Da li skener reaguje?</p>	Problem je rešen.	Predite na korak 2.
<p>Korak 2</p> <p>a Proverite da li je štampač uključen.</p> <p>b Rešite poruke o greškama koje se prikazuju na ekranu.</p> <p>c Kopirajte ili skenirajte dokument.</p> <p>Da li skener reaguje?</p>	Problem je rešen.	Predite na korak 3.
<p>Korak 3</p> <p>a Isključite štampač, sačekajte oko 10 sekundi, a zatim ga ponovo uključite.</p> <p>b Kopirajte ili skenirajte dokument.</p> <p>Da li skener reaguje?</p>	Problem je rešen.	Obratite se službi za korisničku podršku .

Podešavanje registracije skenera

- 1 Na početnom ekranu dodirnite **Postavke > Uređaj > Održavanje > Meni konfiguracije > Konfiguracija skenera > Ručna registracija skenera**.
 - 2 U meniju **Odšampaj brzi test** dodirnite **Pokreni**.
 - 3 Stavite stranicu za **Odšampaj brzi test** na staklo skenera, a zatim dodirnite **Registracija ravne ploče**.
 - 4 U meniju **Kopiraj brzi test** dodirnite **Pokreni**.
 - 5 Uporedite stranicu za **Kopiraj brzi test** sa originalnim dokumentom.
- Napomena:** Ako se margine probne stranice razlikuju od originalnog dokumenta, podesite opcije **Leva margina** i **Gornja margina**.
- 6 Ponavljajte [korak 4](#) i [korak 5](#) dok se margine stranice za **Kopiraj brzi test** ne budu podudarale sa originalnim dokumentom.

Podešavanje registracije automatskog ulagača dokumenata

- 1 Na početnom ekranu dodirnite **Postavke > Uređaj > Održavanje > Meni konfiguracije > Konfiguracija skenera > Ručna registracija skenera**.
- 2 U meniju **Odšampaj brzi test** dodirnite **Pokreni**.

3 Stavite stranicu za Odšampaj brzi test u fioku automatskog ulagača dokumenata.

4 Dodirnite **Registracija prednjeg ADF-a** ili **Registracija zadnjeg ADF-a**.

Napomene:

- Da biste poravnali registraciju prednjeg ADF-a, stavite probnu stranicu licem nagore i kratkom ivicom ka napred u automatski ulagač.
- Da biste poravnali registraciju zadnjeg ADF-a, stavite probnu stranicu licem nadole i kratkom ivicom ka napred u automatski ulagač.

5 U meniju Kopiraj brzi test dodirnite **Pokreni**.

6 Uporedite stranicu za Kopiraj brzi test sa originalnim dokumentom.

Napomena: Ako se margine probne stranice razlikuju od originalnog dokumenta, podesite opcije Horizontalno podešavanje i Gornja margina.

7 Ponavljajte [korak 5](#) i [korak 6](#) dok se margine stranice za Kopiraj brzi test ne budu podudarale sa originalnim dokumentom.

Kontaktiranje sa korisničkom podrškom

Pre kontaktiranja sa korisničkom podrškom pripremite sledeće informacije:

- Problem sa štampačem
- Poruka o grešci
- Tip modela i serijski broj štampača

Posetite lokaciju <http://support.lexmark.com> da biste dobili podršku putem e-pošte ili ćaskanja, ili pregledajte biblioteku priručnika, dokumentacije za podršku, upravljačkih programa i drugih sadržaja za preuzimanje.

Dostupna je i tehnička podrška putem telefona. U SAD ili Kanadi, pozovite 1-800-539-6275. Za druge zemlje ili regione, posetite [imenik međunarodnih kontakata za podršku](#).

Reciklaža i odlaganje

Recikliranje Lexmark proizvoda

Da biste vratili Lexmark proizvod radi reciklaže:

- 1 Idite na lokaciju www.lexmark.com/recycle.
- 2 Izaberite proizvod koji želite da reciklirate.

Napomena: Potrošni materijal i hardver za štampač koji nisu navedeni u Lexmark programu prikupljanja i recikliranja mogu da se recikliraju putem lokalnog centra za reciklažu.

Recikliranje Lexmark pakovanja

Lexmark neprekidno teži da smanji količinu materijala za pakovanje. Manja količina materijala za pakovanje omogućava da se Lexmark štampači transportuju što efikasnije brinući o životnoj sredini tako što će količina odbačenog materijala za pakovanje biti manja. Ove mere smanjuju emisije gasova staklene bašte, štede energiju i prirodne resurse. U nekim zemljama ili regionima, Lexmark nudi i recikliranje komponenti pakovanja. Da biste dobili više informacija, posetite lokaciju www.lexmark.com/recycle, a zatim odaberite zemlju ili region. Informacije o dostupnim programima za reciklažu materijala za pakovanje obuhvaćene su informacijama o recikliranju proizvoda.

Lexmark karton ima 100% mogućnost recikliranja tamo gde postoje postrojenja za reciklažu rebrastog kartona. Ovakva postrojenja možda ne postoje u vašoj oblasti.

Pena koju Lexmark koristi za pakovanje može da se reciklira tamo gde postoje postrojenja za reciklažu pene. Ovakva postrojenja možda ne postoje u vašoj oblasti.

Kada vraćate kertridž kompaniji Lexmark, možete ponovo da upotrebite kutiju u kojoj je kertridž dostavljen. Lexmark će reciklirati kutiju.

Obaveštenja

Informacije o proizvodu

Ime proizvoda:

Višenamenski štampači Lexmark MX432adwe; Lexmark XM3142

Tip mašine:

7019

Modeli:

6w6, 6w9

Obaveštenje o verziji

jul 2024.

Sledeći pasus ne odnosi se na bilo koju zemlju gde su takve odredbe neusklađene sa lokalnim zakonom: LEXMARK INTERNATIONAL, INC., PRUŽA OVU PUBLIKACIJU „U VIĐENOM STANJU“ BEZ GARANCIJE BILO KOJE VRSTE, IZRIČITE ILI PODRAZUMEVANE, UKLJUČUJUĆI BEZ OGRANIČENJA, PODRAZUMEVANE GARANCIJE MOGUĆNOSTI ZA PRODAJU ILI PODESNOSTI ZA ODREĐENU NAMENU. Neke države ne dozvoljavaju odricanje od izričitih ili podrazumevanih garancija u određenim transakcijama, zbog čega se ova izjava možda ne odnosi na vas.

Ova publikacija može da obuhvata tehničke nepreciznosti i tipografske greške. Izmene se periodično unose u informacije koje su ovde iznete; ove izmene biće obuhvaćene sledećim izdanjima. Poboljšanja ili promene u opisanim proizvodima ili programima mogu da se primene u bilo kom trenutku.

Reference u ovoj publikaciji na proizvode, programe ili usluge ne impliciraju da proizvođač namerava da ih učini dostupnim u svim zemljama u kojima posluje. Bilo koja referenca na proizvod, program ili uslugu nema svrhu da izjavi ili implicira da samo taj proizvod, program ili usluga mogu da se koriste. Bilo koji funkcionalno ekvivalentni proizvod, program ili usluga koji ne krše bilo koje postojeće pravo na intelektualnu svojinu mogu da se koriste kao zamena. Procena i verifikacija rada zajedno sa drugim proizvodima, programima ili uslugama, osim onih koje je proizvođač izričito naveo, predstavljaju odgovornost korisnika.

Lexmark tehničku podršku potražite na <http://support.lexmark.com>.

Informacije o smernicama za zaštitu privatnosti kompanije Lexmark koje važe za korišćenje ovog proizvoda potražite na www.lexmark.com/privacy.

Informacije o potrošnom materijalu i sadržaje za preuzimanje potražite na www.lexmark.com.

© 2022. Lexmark International, Inc.

Sva prava zadržana.

Zaštićeni žigovi

Lexmark i Lexmark logotip su zaštićeni žigovi ili registrovani zaštićeni žigovi kompanije Lexmark International, Inc. u Sjedinjenim Američkim Državama i/ili drugim zemljama.

Microsoft, Internet Explorer, Microsoft 365, Microsoft Edge, Outlook i Windows su zaštićeni žigovi Microsoft grupe kompanija.

Gmail, Android, Google Play i Google Chrome su zaštićeni žigovi kompanije Google LLC.

Macintosh, macOS, Safari, and AirPrint are trademarks of Apple Inc., registered in the U.S. and other countries. App Store and iCloud are service marks of Apple Inc., registered in the U.S. and other countries. Use of the Works with Apple badge means that an accessory has been designed to work specifically with the technology identified in the badge and has been certified by the developer to meet Apple performance standards.

Oznaka reči Mopria® je registrovani i/ili neregistrovani zaštićeni žig kompanije Mobria Alliance, Inc. u Sjedinjenim Američkim Državama i drugim zemljama. Neovlašćeno korišćenje strogo je zabranjeno.

PCL® je registrovani zaštićeni žig kompanije Hewlett-Packard. PCL je oznaka skupa komandi (jezika) i funkcija štampača kompanije Hewlett-Packard, obuhvaćenih njihovim proizvodima štampača. Ovaj štampač je namenjen da bude kompatibilan sa PCL jezikom. To znači da štampač prepoznaje PCL komande koje se koriste u programima različitih aplikacija, kao i da štampač emulira funkcije koje odgovaraju komandama.

PostScript je registrovani zaštićeni žig kompanije Adobe Systems Incorporated u Sjedinjenim Američkim Državama i/ili drugim zemljama.

Wi-Fi® i Wi-Fi Direct® su registrovani zaštitni znakovi kompanije Wi-Fi Alliance®.

Svi drugi zaštićeni žigovi su vlasništvo kompanija koje polažu pravo na njih.

Obaveštenja o licenciranju

Sva obaveštenja o licenciranju povezana sa ovim proizvodom mogu da se prikažu iz direktorijuma CD: NOTICES CD-a sa instalacionim softverom.

Nivoi emisije buke

Sledeće mere napravljene su u skladu sa standardom ISO 7779 i prijavljene u skladu sa standardom ISO 9296.

Napomena: Neki režimi možda se ne odnose na vaš proizvod.

Prosečni zvučni pritisak na udaljenosti od 1 metar, dBA	
Štampanje	Jednostrano: 53 Dvostrano: 50
Skeniranje	58
Kopiranje	59
Spreman	14

Vrednosti podležu promeni. Pogledajte www.lexmark.com za aktuelne vrednosti.

Direktiva o električnom i elektronskom otpadu (WEEE)

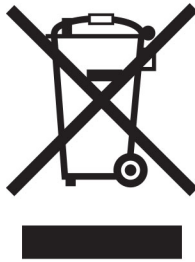

WEEE logotip označava određene programe recikliranja i procedure za elektronske proizvode u zemljama Evropske unije. Podstičemo recikliranje naših proizvoda.

Ako imate dodatnih pitanja o opcijama za recikliranje, posetite veb lokaciju kompanije Lexmark na www.lexmark.com za broj telefona lokalne kancelarije za prodaju.

Punjiva litijum-jonska baterija

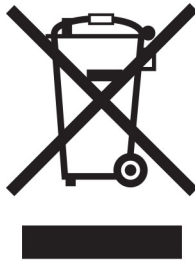

Ovaj proizvod može da sadrži okruglu punjivu litijum-jonsku bateriju čije bi uklanjanje trebalo prepustiti isključivo obučenom tehničaru. Precrtana kanta za otpatke znači da proizvod ne sme da se odlaže kao nesortirani otpad, već mora da se pošalje u namenski objekat za prikupljanje radi vraćanja i recikliranja. U slučaju uklanjanja baterije nemojte da je bacite u kućni otpad. U lokalnoj zajednici mogu da postoje odvojeni sistemi za prikupljanje baterija, kao što je lokacija za odlaganje baterija za reciklažu. Odvojeno prikupljanje iskorišćenih baterija obezbeđuje odgovarajući tretman otpada, uključujući ponovnu upotrebu i recikliranje i sprečava potencijalne negativne efekte na zdravlje ljudi i životnu sredinu. Odgovorno odlažite baterije.

Уредба (ЕУ) 2023/1542

Уредба (ЕУ) 2023/1542

Овај производ може да садржи дугмасту литијумску пуњиву батерију. Ова батерија је у складу са Уредбом (ЕУ) 2023/1542. На усклађеност указује CE ознака:





Овај производ може да садржи неку од следећих дугмастих батерија:

- Идентификација батерије: Seiko број модела MS621FE
Произвођач: Сеико Инструментс Инц.
Адреса произвођача: 8, Nakase 1-хром, Mihama-ku, Chiba-shi, Chiba 261-8507, Јапан
- Идентификација батерије: Panasonic број модела ML621
Произвођач: Panasonic Energy Co., Ltd.
Адреса произвођача: 1-1 Matsushita-cho, Moriguchi City, Osaka 570-8511, Јапан
- Идентификација батерије: FDK број модела ML621
Произвођач: FDK Corporation
Адреса произвођача: Shibaura Crystal Shinagawa, 1-6-41 Konan, Minato-ku, Tokyo 108-8212 Јапан

Environmental labeling for packaging

Per Commission Regulation Decision 97/129/EC Legislative Decree 152/2006, the product packaging may contain one or more of the following symbols.

	This symbol indicates that the packaging may contain corrugated fiberboard.
	This symbol indicates that the packaging may contain non-corrugated fiberboard.
	This symbol indicates that the packaging may contain paper.

For more information, go to www.lexmark.com/recycle, and then choose your country or region. Information on available packaging recycling programs is included with the information on product recycling.

Odlaganje proizvoda

Nemojte odlagati štampač ili potrošni materijal na isti način kao i uobičajeni otpad iz domaćinstva. Konsultujte lokalne organe vlasti za mogućnosti odlaganja i reciklaže.

Vraćanje kertridža kompanije Lexmark radi ponovne upotrebe ili reciklaže

Lexmark program prikupljanja kertridža omogućava besplatno vraćanje upotrebljenih kertridža kompaniji Lexmark radi ponovne upotrebe ili reciklaže. Sto procenata praznih kertridža vraćenih kompaniji Lexmark ponovo se upotrebi ili rasklopi radi recikliranja. Kutije koje se koriste za vraćanje kertridža takođe se recikliraju.

Ako želite da vratite kertridž kompanije Lexmark radi ponovne upotrebe ili reciklaže, uradite sledeće:

- 1 Idite na lokaciju www.lexmark.com/recycle.
- 2 Izaberite proizvod koji želite da reciklirate.

Obaveštenje o osetljivosti na statički elektricitet

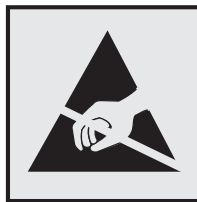

Ovaj simbol označava delove osetljive na statički elektricitet. Nemojte da dodirujete oblasti blizu ovih simbola, a da prethodno niste dodirnuli metalnu površinu u oblasti dalje od simbola.

Kako biste sprečili štetu usled statičkog elektriciteta prilikom obavljanja zadatka održavanja, kao što je uklanjanje zaglavljenog papira ili zamena potrošnog materijala, dodirnite bilo koji izloženi okvir štampača pre nego što pristupite ili dodirnete unutrašnje delove štampača, čak i ako simbol nije prisutan.

ENERGY STAR

Bilo koji proizvod Lexmark sa ENERGY STAR® emblemom na proizvodu ili početnom ekranu usklađen je sa zahtevima ENERGY STAR Agencije za zaštitu okoline (EPA) od datuma proizvodnje.



Informacije o temperaturi

Radna temperatura i relativna vlažnost	10 do 32,2°C (50 do 90°F) i 15 do 80% RV 15,6 do 32,2°C (60 do 90°F) i 8 do 80% RV Maksimalna temperatura vlažnog termometra ² : 22,8°C (73°F) Okruženje bez kondenzovanja
Dugoročno odlaganje štampača / kertridža / jedinice za izradu slika ¹	15,6 do 32,2°C (60 do 90°F) i 8 do 80% RV Maksimalna temperatura vlažnog termometra ² : 22,8°C (73°F)
Kratkoročni transport štampača / kertridža / jedinice za izradu slika	-40 do 40°C (-40 do 104°F)
¹ Rok trajanja potrošnog materijala je približno 2 godine. To je zasnovano na standardnom kancelarijskom okruženju sa temperaturom od 22°C (72°F) i vlažnošću od 45%. ² Temperatura vlažnog termometra utvrđuje se na osnovu temperature vazduha i relativne vlažnosti.	

Obaveštenje o laseru

Štampač je certifikovan u SAD kako bi bio usklađen sa zahtevima DHHS 21 CFR, poglavlje I, podpoglavlje J za laserske proizvode klase I (1), a na drugim mestima je certifikovan kao laserski proizvod klase I usklađen sa zahtevima IEC 60825-1: 2014.

Laserski proizvodi klase I ne smatraju se štetnim. Laserski sistem i štampač projektovani su tako da ne može da dođe do kontakta između čoveka i radijacije lasera iznad nivoa klase I tokom normalnog rada, održavanja od strane korisnika ili preporučenih uslova servisiranja. Štampač ima sklop glave za štampanje koja ne može da se servisira i sadrži laser sledećih specifikacija:

Klasa: IIIb (3b) AlGaInP

Nominalna izlazna snaga (milivati): 25

Talasna dužina (nanometri): 775–800

Potrošnja energije

Potrošnja energije proizvoda

Sledeća tabela dokumentuje karakteristike potrošnje energije proizvoda.

Napomena: Neki režimi možda ne važe za vaš proizvod.

Režim	Opis	Potrošnja energije (u vatima)
Štampanje	Proizvod generiše izlazne papirne kopije od elektronskih unosa.	Jednostrano: 580 Dvostrano: 330
Kopiranje	Proizvod generiše izlazne papirne kopije od papirnih originalnih dokumenata.	590
Skeniranje	Proizvod skenira papirne dokumente.	15,5
Spreman	Proizvod čeka na zadatak štampe.	8,9

Režim	Opis	Potrošnja energije (u vatima)
Režim mirovanja	Proizvod je u režimu uštede energije visokog nivoa.	1,2
Hibernacija	Proizvod je u režimu uštede energije niskog nivoa.	0,2
Isključeno	Proizvod je priključen u zidnu utičnicu, ali je prekidač za napajanje isključen.	0,2

Nivoi potrošnje energije navedeni u prethodnoj tabeli predstavljaju prosečne vrednosti u posmatranom vremenskom intervalu. Trenutno povlačenje energije može da bude značajno više od prosečnog.

Vrednosti su podložne promeni. Pogledajte www.lexmark.com za trenutne vrednosti.

Režim mirovanja

Ovaj proizvod dizajniran je sa režimom rada za štednju energije nazvanim *režim mirovanja*. Režim mirovanja štedi energiju smanjivanjem potrošnje energije tokom produženih perioda neaktivnosti. Režim mirovanja automatski se aktivira nakon što se ovaj proizvod ne koristi tokom određenog vremenskog perioda, nazvanog *Istek vremena za režim mirovanja*.

Fabrički podrazumevani istek vremena za režim mirovanja za ovaj proizvod (u minutima) je:	15
---	----

Korišćenjem menija za konfiguraciju, istek vremena za režim mirovanja može se izmeniti tako da bude između 1 i 120 minuta. Ako je brzina štampe manja od/jednaka 30 stranica u minuti, možete da podesite istek vremena do 60 minuta. Podešavanje isteka vremena za režim mirovanja na malu vrednost smanjuje potrošnju energije, ali može da poveća vreme odziva proizvoda. Podešavanje isteka vremena za režim mirovanja na veliku vrednost održava brz odziv, ali koristi više energije.

Režim hibernacije

Ovaj proizvod dizajniran je sa režimom rada sa izuzetno niskom potrošnjom energije nazvanim *režim hibernacije*. Prilikom rada u režimu hibernacije, svi drugi sistemi i uređaji bezbedno se napajaju energijom.

Režim hibernacije može da se aktivira na bilo koji od sledećih načina:

- korišćenjem isteka vremena hibernacije
- korišćenjem planiranih režima napajanja

Fabrički podrazumevani istek vremena hibernacije za ovaj proizvod u svim zemljama ili regionima	3 dana
---	--------

Vreme tokom kojeg štampač čeka nakon što se zadatak odštampa pre nego što se aktivira režim hibernacije može se izmeniti tako da bude između jednog sata i jednog meseca.

Napomene o proizvodima opreme za izradu slika registrovanima za EPEAT.

- Režim pripravnosti javlja se u režimu hibernacije ili režimu isključenosti.
- Proizvod se automatski isključuje u režim pripravnosti ≤ 1 W. Funkcija automatske pripravnosti (hibernacija ili isključeno) biće omogućena prilikom isporuke.

Režim isključivanja

Ako ovaj proizvod ima režim isključivanja u kojem se i dalje troši mala količina energije, da biste u potpunosti sprečili da proizvod koristi energiju, isključite kabl za napajanje iz zidne utičnice.

Ukupna iskorišćena energija

Nekada je od pomoći da se proceni ukupna iskorišćena energija proizvoda. Budući da su tvrdnje o potrošnji energije date u vatima kao jedinici za energiju, potrošnja energije treba da se pomnoži vremenom koje proizvod provodi u svakom režimu da bi se izračunala iskorišćena energija. Ukupna iskorišćena energija proizvoda predstavlja zbir iskorišćene energije u svakom režimu.

Regulatorna obaveštenja za telekomunikacionu terminalnu opremu

Ovaj odeljak sadrži regulatorne informacije koje se odnose na proizvode koji sadrže analognu karticu faksimila:

Lexmark regulatorni tip/broj modela:

LEX-M03-002

Regulatorna obaveštenja za bežične proizvode

Ovaj odeljak sadrži regulatorne informacije koje se odnose samo na bežične modele.

Ako niste sigurni da li imate bežični model, posetite <http://support.lexmark.com>.

Obaveštenje o modularnim komponentama

Bežični modeli sadrže sledeću modularnu komponentu:

AzureWave AW-CM467-SUR; FCC ID:TLZ-CM467; IC:6100A-CM467

Da biste utvrdili koje modularne komponente su instalirane u određenom proizvodu, pogledajte nalepnice na proizvodu.

Izloženost radiofrekventnom zračenju

Izlazna snaga zračenja ovog uređaja je daleko ispod ograničenja za izloženost radiofrekventnom zračenju FCC i drugih regulatornih agencija. Neophodno je održavati rastojanje od najmanje 20 cm (8 inča) između antene i bilo kog lica da bi ovaj uređaj ispunjavao zahteve za izloženost radiofrekventnom zračenju FCC i drugih regulatornih agencija.

Usaglašenost sa direktivama Evropske zajednice (EZ)

Ovaj proizvod je usklađen sa zahtevima za zaštitu direktive Saveta EZ 2014/53/EU za usklađivanje i harmonizaciju zakona država članica u vezi sa radio opremom.

Proizvođač ovog proizvoda je: Lexmark International, Inc., 740 West New Circle Road, Lexington, KY, 40550 USA. Ovlašćeni predstavnik za EEA/EU: Lexmark International Technology Hungária Kft., 8 Lechner Ödön fasor, Millennium Tower III, 1095 Budapest HUNGARY. Uvoznik za EEA/EU: Lexmark International Technology S.à.r.l. 20, Route de Pré-Bois, ICC Building, Bloc A, CH-1215 Genève, Švajcarska. Izjava o usklađenosti sa zahtevima direktiva dostupna je na zahtev od ovlašćenog predstavnika ili možete da je pronađete na

www.lexmark.com/en_us/about/regulatory-compliance/european-union-declaration-of-conformity.html.

Na usklađenost ukazuje CE oznaka:



Ograničenja

Ova radio oprema sme da se koristi isključivo u zatvorenom prostoru. Upotreba na otvorenom je zabranjena. Ovo ograničenje odnosi se na sve zemlje navedene u nastavku:

AT	BE	BG	CH	CY	CZ		DE	DK	EE
EL	ES	FI	FR	HR	HU		IE	IS	IT
LI	LT	LU	LV	MT	NL		NE	PL	PT
RO	SE	SI	SK	TR	Ujedinjeno Kraljevstvo (Severna Irska)				

Izjava EU-a i drugih zemalja o radnim frekventnim opsezima radio-predajnika i maksimalnoj RF snazi

Ovaj radio proizvod emituje u opsegu 2,4 GHz (2,412–2,472 GHz u EU) ili 5 GHz (5,15–5,35, 5,47–5,725 u EU). Maksimalna EIRP izlazna snaga predajnika, uključujući pojačanje antene, je ≤ 20 dBm za oba opsega.

Usaglašenost sa direktivama Evropske zajednice (EZ)

Ovaj proizvod je usklađen sa zahtevima za zaštitu direktiva Saveta EZ 2014/30/EU, 2014/35/EU, 2009/125/EZ i 2011/65/EU kako je izmenjeno prema (EU) 2015/863 za usklađivanje i harmonizaciju zakona država članica u vezi sa elektromagnetnom kompatibilnošću, bezbednošću električne opreme dizajnirane za upotrebu u određenim granicama napona, ekološki prihvatljivim dizajnom proizvoda u vezi sa energijom, kao i sa ograničenjima upotrebe određenih opasnih materija u električnoj i elektronskoj opremi.

Proizvođač ovog proizvoda je: Lexmark International, Inc., 740 West New Circle Road, Lexington, KY, 40550 USA. Ovlašćeni predstavnik za EEA/EU: Lexmark International Technology Hungária Kft., 8 Lechner Ödön fasor, Millennium Tower III, 1095 Budapest HUNGARY. Uvoznik za EEA/EU: Lexmark International Technology S.à.r.l. 20, Route de Pré-Bois, ICC Building, Bloc A, CH-1215 Genève, Švajcarska. Izjava o usklađenosti sa zahtevima direktiva dostupna je na zahtev od ovlašćenog predstavnika ili možete da je pronađete na

www.lexmark.com/en_us/about/regulatory-compliance/european-union-declaration-of-conformity.html.

Ovaj proizvod zadovoljava ograničenja za klasu B iz standarda EN 55032 i bezbednosne zahteve iz standarda EN 62368-1.

Indeks

A

adapterski utikač 35
Adresar
 korišćenje 26
AirPrint
 korišćenje 65
aktiviranje glasovnog
 navođenja 26
analogni faks
 podešavanje 29
ažuriranje firmvera 51

B

bele linije 200
bele stranice 184
bezbednosne informacije 7, 8
bezbednosni otvor
 lociranje 62
bežična mreža
 povezivanje štampača 57
 Wi-Fi Protected Setup 58
bežično umrežavanje 57
blokiranje neželjenih faksova 76
brisanje
 memorija štampača 62
brisanje grupa kontakata 26
brisanje inteligentne jedinice za
 skladištenje 62
brisanje kontakata 26
brisanje memorije štampača 63
brojač upotrebe potrošnog
 materijala
 resetovanje 170, 232
brzina govora za glasovno
 navođenje
 podešavanje 28

C

Centar za skeniranje
 podešavanje 22

Č

čišćenje
 spoljašnjost štampača 170
 unutrašnjost štampača 170
čišćenje ekrana osetljivog na
 dodir 171

Čišćenje skenera 154
čišćenje skenera 171
čišćenje sklopa valjka za
 prihvat 172
čišćenje štampača 170
čuvanje zadataka štampanja 67

D

datum i vreme
 postavke faksa 38
deaktiviranje glasovnog
 navođenja 27
deaktiviranje Wi-Fi mreže 60
delovi štampača 11
dobavljača usluga e-pošte 38
dodavanje aplikacija na početni
 ekran 22
dodavanje grupa kontakata 26
dodavanje hardverskih opcija
 upravljački program za
 štampanje 52
dodavanje internih opcija
 upravljački program za
 štampanje 52
dodavanje kontakata 26
dodavanje prečice
 e-pošta 73
 FTP adresa 80
 kopiranje 72
 odredište za faks 75
dodavanje štampača na
 računar 50
dodeljivanje štampača šablonu
 zvona 37
dokumenti, štampanje
 sa mobilnog uređaja 64
 sa računara 64
dostupne interne opcije 53
dvostrano kopiranje 71

E

e-pošta
 slanje 73
ekološke postavke 176
ekran osetljiv na dodir
 čišćenje 171
etherFAX, korišćenje
 podešavanje funkcije faksa 31

Ethernet kabl 20
Ethernet priključak 20
evidencija faksa
 štampanje 76
EXT port 20

F

faks
 prosleđivanje 76
 slanje 74
 zadržavanje 76
faks server, korišćenje
 podešavanje funkcije faksa 31
faks, zakazivanje 75
FCC obaveštenja 256
fine linije se ne štampaju
 pravilno 186
fioke
 instaliranje 53
 povezivanje 49
 prekidanje veze 49
 učitavanje 46
 zamena 163
firmver, ažuriranje 51
fleš jedinica
 skeniranje na 81
 štampanje sa 66
fleš uređaji
 podržani 67
fotografije, kopiranje 70
FTP adresa
 kreiranje prečice 80
FTP server, skeniranje na
 korišćenje kontrolne table 79
funkcija e-pošte
 podešavanje 38

G

Glasovno navođenje
 aktiviranje 26
 brzina govora 28
 deaktiviranje 27
greška „SMTP server nije
 podešen“
 onemogućavanje 235

H

- hardverske opcije
 - fioke 53
- hardverske opcije, dodavanje
 - upravljački program za štampanje 52

I

- ID pozivaoca se ne prikazuje 236
- ikone na početnom ekranu
 - prikazivanje 22
- indikator
 - razumevanje statusa 12
- informacije o štampaču
 - pronalaženje 9
- instaliranje fioka 53
- instaliranje internih opcija
 - inteligentna jedinica za skladištenje 54
- Instaliranje softvera štampača 50
- instaliranje upravljačkog programa za faks 50
- instaliranje upravljačkog programa za štampanje 50
- inteligentna jedinica za skladištenje 63
 - brisanje 62
 - instaliranje 54
- interne opcije 53
- interne opcije, dodavanje
 - upravljački program za štampanje 52
- isečen tekst pri štampanju 196
- isečene slike pri štampanju 196
- iskošena štampa 194
- išaran otisak 192
- izbegavanje zaglavljivanja papira 211
- izbor lokacije
 - za štampač 19
- izgovorene lozinke
 - omogućavanje 29
- izgužvan papir 187
- izjava o prolaznosti 63
- izveštaji
 - status štampača 156
 - upotreba štampača 156

- izvoz konfiguracione datoteke Embedded Web Server – korišćenje 52

J

- jedinica za izradu slika
 - naručivanje 157
 - zamena 160

K

- karakteristike papira 13
- kartica firmvera 53
- kartice
 - kopiranje 72
- kertridž sa tonerom
 - naručivanje 156
 - zamena 158
- kodovi grešaka 179
- kodovi grešaka u štampaču 179
- konfiguracije štampača 11
- konfigurisanje funkcije Wi-Fi Direct 59
- konfigurisanje obaveštenja za potrošni materijal 155
- konfigurisanje postavki servera e-pošte 38
- konfigurisanje postavki zvučnika faksa 38
- konfigurisanje zimskog/letnjeg računanja vremena 38
- kontaktiranje korisničke podrške 247
- kontrolna tabla
 - korišćenje 12
- kopiranje
 - fotografije 70
 - kartice 72
 - koristeći automatski ulagač dokumenata (ADF) 70
 - korišćenje stakla skenera 70
 - na memorandumu 71
 - na obe strane papira 71
- kopiranje iz
 - izabrane fioke 70
- Kopiranje kartica
 - podešavanje 23
- kopiranje sa različitim vrstama papira 70
- kopiranje više stranica
 - na jedan list 71

- korišćenje automatskog ulagača dokumenata
 - kopiranje 70
- korišćenje kontrolne table 12
- korišćenje korisničke podrške 24
- korišćenje originalnih delova i potrošnog materijala kompanije Lexmark 156
- korišćenje početnog ekrana 21
- korišćenje stakla skenera
 - kopiranje 70
- kovrta se zatvara prilikom štampanja 232
- kreiranje fascikli
 - za obeleživače 26
- kreiranje obeleživača 25
- kreiranje prečica 23
- kreiranje prečice e-pošta 73
 - FTP adresa 80
 - kopiranje 72
 - mrežna fascikla 80
 - odredište za faks 75
- kretanje po ekranu
 - korišćenje pokreta 27
- kretanje po ekranu pomoću pokreta 27
- Kvota uređaja
 - podešavanje 24

L

- Lexmark Mobile Print
 - korišćenje 64
- Lexmark Print
 - korišćenje 64
- LINIJSKI port 20
- lista uzoraka fontova
 - štampanje 69
- listovi separatora
 - postavljanje 69
- lociranje bezbednosnog otvora 62
- lociranje oblasti sklonih zaglavljivanju 212
- loš kvalitet štampe faksa 240

M

- memorandum
 - izbor 15
 - kopiranje na 71

- memorija štampača
 - brisanje 62
 - meni
 - 802.1x 142
 - AirPrint 136
 - Anonimno prikupljanje podataka 90
 - Bežično 133
 - Brisanje na kraju radnog veka 95
 - Brisanje privremenih datoteka sa podacima 151
 - Eko-režim 84
 - Ethernet 137
 - Evidencija bezbednosne revizije 147
 - Faks 154
 - HTTP/FTP postavke 144
 - IPSec 141
 - Konfiguracija fioka 103
 - Kvalitet 98
 - Lokalni nalozi 147
 - LPD konfiguracija 143
 - Meni Konfiguracija 91
 - Mreža 154
 - O ovom štampaču 96
 - Obaveštenja 85
 - Ograničavanje spoljnog pristupa mreži 145
 - Ograničenja prijavljivanja 149
 - PCL 101
 - PDF 100
 - Planiraj USB uređaje 147
 - Podešavanje 97
 - Podešavanje e-pošte 121
 - Podešavanje faksa 107
 - Podešavanje poverljivog štampanja 150
 - Podešavanje servera za faks 118
 - Podešavanje veb veze 126
 - Podrazumevane vrednosti kopiranja 105
 - Podrazumevane vrednosti za e-poštu 122
 - Podrazumevane vrednosti za FTP 126
 - Postavke LDAP rešenja 151
 - PostScript 100
 - Prečice 153
 - Pregled mreže 132
 - Prilagođene veličine skeniranja 104
 - Pristupačnost 90
 - Računovodstvo zadataka 99
 - Raspored 96
 - Razno 151
 - Registrowanje usluga informatičkog oblaka 152
 - Rešavanje problema 154
 - Režim faksa 107
 - Skeniranje sa fleš jedinice 129
 - Slika 102
 - SNMP 140
 - Stranica sa postavkama menija 153
 - Šifrovanje diska 151
 - Štampaj 153
 - Štampanje sa fleš jedinice 131
 - TCP/IP 139
 - ThinPrint 144
 - Tipovi medija 105
 - Udaljena tabla za rukovanje 85
 - Univerzalno podešavanje 104
 - Upravljanje dozvolama 146
 - Upravljanje energijom 89
 - Upravljanje mobilnim uslugama 137
 - Uređaj 153
 - USB 145
 - Vraćanje podrazumevanih fabričkih vrednosti 91
 - Wi-Fi Direct 136
 - Željene postavke 83
 - meni štampača 82, 154
 - menjanje rezolucije faksa 75
 - mesta zaglavljanja identifikovanje 212
 - metod sa ličnim identifikacionim brojem 58
 - metod sa pritiskanjem dugmeta 58
 - mobilni uređaj
 - povezivanje sa štampačem 59
 - štampanje sa 64, 65
 - Mopria Print Service 65
 - mrežna fascikla kreiranje prečice 80
- ## N
- nakrivljena štampa 194
- naručivanje potrošnog materijala
 - jedinica za izradu slika 157
 - kertridž sa tonerom 156
 - nazubljena slika skeniranje iz ADF-a 244
 - nazubljeni tekst skeniranje iz ADF-a 244
 - nedostaju informacije na naslovnoj stranici faksa 240
 - neispravne margine 189
 - nepotpuni otisci 202
 - neželjeni faksovi
 - blokiranje 76
 - nije moguć prijem faksova pomoću analognog faksa 238
 - nije moguća razmena faksova pomoću analognog faksa 236
 - nije moguća razmena faksova uz etherFAX 239
 - nije moguće otvoriti Embedded Web Server 229
 - nije moguće poslati naslovnu stranicu faksa sa računara 240
 - nije moguće povezati štampač na Wi-Fi mrežu 230
 - nije moguće pročitati fleš uređaj rešavanje problema, štampa 210
 - nije moguće skeniranje u mrežnu fasciklu 242
 - nije moguće skenirati na računar 241
 - nije moguće slanje e-pošte 235
 - nivo emisije buke 250
- ## O
- obaveštenja 250, 252, 254, 255, 256
 - obaveštenja o emisiji 250, 256
 - obaveštenja o potrošnom materijalu
 - konfigurisanje 155
 - obeleživači
 - kreiranje 25
 - kreiranje fascikli za 26
 - odlaganje papira 14
 - omogućavanje funkcije Wi-Fi Direct 59
 - omogućavanje izgovorenih lozinki 29
 - omogućavanje PIN kodova 29

omogućavanje režima uvećanja 28
 omogućavanje USB priključka 210
 onemogućavanje greške „SMTP server nije podešen“ 235
 opcije
 kartice firmvera 53
 originalni delovi i potrošni materijal 156
 originalni delovi i potrošni materijal kompanije Lexmark 156
 osvetljenost ekrana
 podešavanje 176
 otkazivanje zadatka štampanja 69
 otklanjanje zaglavlivanja papira iza zadnjih vrata 226
 u automatskom ulagaču dokumenata 214
 u jedinici za dvostrano štampanje 223
 u opcionoj fioci 223
 u standardnoj fioci 219
 u standardnoj korpi 214
 u višenamenskom ulagaču 215

P

papir
 izbor 12
 memorandum 15
 neprihvatljivo 14
 unapred odštampani obrasci 15
 univerzalna postavka veličine 46
 papir se često zaglavljuje 234
 PIN kodovi
 omogućavanje 29
 početni ekran
 korišćenje 21
 prilagođavanje 22
 podešavanje
 analogni faks 29
 registracija skenera 246
 podešavanje brzine govora
 Glasovno navođenje 28
 podešavanje faksa
 specifično za zemlju ili region 35
 standardna telefonska linija 32

podešavanje funkcije faksa pomoću faks servera 31
 podešavanje funkcije faksa uz etherFAX 31
 podešavanje kvota uređaja 24
 podešavanje osvetljenosti ekrana 176
 podešavanje podrazumevane jačine zvuka
 slušalice 29
 zvučnik 29
 podešavanje registracije automatskog ulagača dokumenata 246
 podešavanje serijskog štampanja 60
 podešavanje tipa papira 46
 podešavanje univerzalne veličine papira 46
 podešavanje upozorenja e-poštom 155
 podešavanje veličine papira 46
 podešavanje zatamnjenosti tonera 69
 Podloga separatora na mehanizmu ADF
 zamena 168
 podrazumevana jačina zvuka slušalice
 podešavanje 29
 podrazumevana jačina zvuka zvučnika
 podešavanje 29
 podrazumevane fabričke vrednosti
 vraćanje 63
 podržane aplikacije 22
 podržane težine papira 18
 podržane veličine papira 15
 podržani faks 29
 podržani fleš uređaji 67
 podržani tipovi datoteka 67
 podržani tipovi papira 17
 pokretanje projekcije slajdova 24
 pomoćni program Lexmark ScanBack
 korišćenje 78
 pomoću opcije Prilagođavanje ekrana 24
 ponavljanje zadataka štampanja 67

portovi štampača 20
 poruke o greškama 179
 poruke o greškama štampača 179
 poruke štampača
 Potrošni materijal koji nije proizvela kompanija Lexmark 232
 Zamenite kertridž, nepodudaranje regiona štampača 231
 postavke štampača
 vraćanje podrazumevanih fabričkih vrednosti 63
 postavke zvučnika faksa konfigurisanje 38
 postavljanje listova separatora 69
 potpuno crne stranice 195
 potrošni materijal
 ušteta 176
 Potrošni materijal koji nije proizvela kompanija Lexmark 232
 poverljivi dokumenti se ne štampaju 205
 povezivanje fioka 49
 povezivanje kablova 20
 povezivanje mobilnog uređaja sa štampačem 59
 povezivanje na bežičnu mrežu pomoću metoda sa pritiskanjem dugmeta 58
 pomoću PIN metoda 58
 povezivanje računara na štampač 60
 povezivanje štampača na bežičnu mrežu 57
 povezivanje štampača na uslugu prepoznatljivog zvona 37
 pravljenje kopija 70
 prazne stranice 184
 prečica
 E-pošta 23
 Faks 23
 FTP 23
 Kopiraj 23
 prečica e-pošte kreiranje 73
 prečica za odredište faksa kreiranje 75

- prečica, kreiranje
 e-pošta 73
 FTP adresa 80
 kopiranje 72
 odredište za faks 75
- prečice
 kreiranje 23
- pregledanje izveštaja 156
- prekidanje veze između fioka 49
- premeštanje štampača 19, 176
- pri štampanju se pojavljuju defekti koji se ponavljaju 203
- prikazivanje aplikacija na početnom ekranu 22
- prilagođavanje ekrana 24
- Prilagođavanje ekrana korišćenje 24
- prilagođavanje zatamnjenosti faksa 76
- primljeni faksovi
 zadržavanje 76
- problem sa kvalitetom skeniranja 244
- problemi sa kvalitetom štampe 178
- prolazna memorija 63
 brisanje 62
- promena pozadine 24
- pronalaženje informacija o štampaču 9
- prosleđivanje faksa 76
- provera statusa delova i potrošnog materijala 155
- punjenje fioka 46
- R**
- računar
 povezivanje sa štampačem 60
- računar, skeniranje na 78
- različite veličine papira, kopiranje 70
- razmena e-pošte
 koristeći automatski ulagač dokumenata (ADF) 73
 korišćenje stakla skenera 73
- razmena faksova
 koristeći automatski ulagač dokumenata (ADF) 74
 korišćenje stakla skenera 74
 podešavanje datuma i vremena 38
- recikliranje
 Lexmark pakovanje 248
 Lexmark proizvodi 248
- registracija ADF-a
 podešavanje 246
- resetovanje
 brojač upotrebe potrošnog materijala 232
- resetovanje brojača upotrebe potrošnog materijala 170, 232
- rešavanje problema
 greška „SMTP server nije podešen“ 235
 nije moguće otvoriti Embedded Web Server 229
 nije moguće povezati štampač na Wi-Fi mrežu 230
 problemi sa kvalitetom štampe 178
 štampač ne reaguje 209
- rešavanje problema sa faksom
 ID pozivaoca se ne prikazuje 236
 loš kvalitet štampanja 240
 moguće je slanje, ali ne i prijem faksova pomoću analognog faksa 238
 ne mogu da podesim etherFAX 238
 nedostaju informacije na naslovnoj stranici faksa 240
 nije moguća razmena faksova pomoću analognog faksa 236
 nije moguća razmena faksova uz etherFAX 239
 nije moguće poslati naslovnu stranicu faksa sa računara 240
 nije moguće slanje faksova pomoću analognog faksa 238
- rešavanje problema sa kopiranjem
 delimične kopije dokumenata ili fotografija 243
 skener ne reaguje 246
 slab kvalitet kopiranja 243
- rešavanje problema u vezi sa e-poštom
 nije moguće slanje e-pošte 235
- rešavanje problema u vezi sa kvalitetom štampe
 bele stranice 184
- crne stranice 184
- fine linije se ne štampaju pravilno 186
- isečen tekst ili slike 196
- iskošena štampa 194
- nakrivljena štampa 194
- papir se gužva 193
- ponavljajući defekti 203
- potpuno crne stranice 195
- savijen ili izgužvan papir 187
- siva pozadina na otiscima 188
- svetla štampa 190
- svetle horizontalne trake 198
- svetle vertikalne trake 199
- taman otisak 185
- tamne vertikalne linije i nepotpuni otisci 202
- tamne vertikalne linije ili pruge 201
- tamne vertikalne trake 200
- toner se lako otire 197
- vertikalne bele linije 200
- zamrljani otisak i tačke 192
- rešavanje problema u vezi sa skeniranjem
 delimične kopije dokumenata ili fotografija 243
 nazubljena slika prilikom skeniranja iz ADF-a 244
 nazubljeni tekst prilikom skeniranja iz ADF-a 244
 nije moguće skenirati na računar 241
 skener ne reaguje 246
 skeniranje blokira računar 245
 skeniranje traje predugo 245
 skeniranje u mrežnu fasciklu nije moguće 242
 slab kvalitet kopiranja 243
 tamne vertikalne pruge na skeniranom dokumentu kada se skenira sa automatskog ulagača dokumenata 244
 zadatak skeniranja nije uspeo 245
- rešavanje problema u vezi sa štampom
 koverta se zatvara prilikom štampanja 232
 neispravne margine 189
 nije moguće pročitati fleš uređaj 210

- papir se često zaglavljuje 234
 poverljivi i drugi zadržani dokumenti se ne štampaju 205
 povezivanje fioka ne funkcioniše 233
 problemi sa kvalitetom štampe 178
 sporo štampanje 207
 upareno štampanje ne funkcioniše 233
 zadaci štampanja se ne štampaju 204
 zadatak se štampa iz pogrešne fioke 206
 zadatak se štampa na pogrešnom papiru 206
 rešavanje problema, e-pošta nije moguće slanje e-pošte 235
 rešavanje problema, faks ID pozivaoca se ne prikazuje 236
 loš kvalitet štampanja 240
 moguće je slanje, ali ne i prijem faksova pomoću analognog faksa 238
 ne mogu da podesim etherFAX 238
 nedostaju informacije na naslovnoj stranici faksa 240
 nije moguća razmena faksova pomoću analognog faksa 236
 nije moguća razmena faksova uz etherFAX 239
 nije moguće poslati naslovnu stranicu faksa sa računara 240
 nije moguće slanje faksova pomoću analognog faksa 238
 rešavanje problema, kopiranje delimične kopije dokumenata ili fotografija 243
 skener ne reaguje 246
 skener nije moguće zatvoriti 245
 slab kvalitet kopiranja 243
 rešavanje problema, kvalitet štampe
 bele stranice 184
 fine linije se ne štampaju pravilno 186
 isečen tekst ili slike 196
 iskošena štampa 194
 nakrivljena štampa 194
 papir se gužva 193
 ponavljajući defekti 203
 potpuno crne stranice 195
 prazne stranice 184
 savijen ili izgužvan papir 187
 siva pozadina na otiscima 188
 svetla štampa 190
 svetle horizontalne trake 198
 svetle vertikalne trake 199
 taman otisak 185
 tamne vertikalne linije i nepotpuni otisci 202
 tamne vertikalne linije ili pruge 201
 tamne vertikalne trake 200
 toner se lako otire 197
 vertikalne bele linije 200
 zamrljani otisak i tačke 192
 rešavanje problema, skeniranje delimične kopije dokumenata ili fotografija 243
 nazubljena slika prilikom skeniranja iz ADF-a 244
 nazubljeni tekst prilikom skeniranja iz ADF-a 244
 nije moguće skeniranje u mrežnu fasciklu 242
 nije moguće skenirati na računar 241
 skener ne reaguje 246
 skener nije moguće zatvoriti 245
 slab kvalitet kopiranja 243
 tamne vertikalne pruge na skeniranom dokumentu kada se skenira sa automatskog ulagača dokumenata 244
 zadatak skeniranja nije uspeo 245
 rešavanje problema, štampa koverta se zatvara prilikom štampanja 232
 neispravne margine 189
 papir se često zaglavljuje 234
 poverljivi i drugi zadržani dokumenti se ne štampaju 205
 povezivanje fioka ne funkcioniše 233
 sporo štampanje 207
 upareno štampanje ne funkcioniše 233
 zadaci štampanja se ne štampaju 204
 zadatak se štampa iz pogrešne fioke 206
 zadatak se štampa na pogrešnom papiru 206
 zaglavljene stranice nisu ponovo odštampane 235
 rezolucija faksa menjanje 75
 Režim hibernacije konfigurisanje 176
 Režim mirovanja konfigurisanje 176
 režim uvećanja omogućavanje 28
 režimi uštede energije konfigurisanje 176
 RJ-11 adapter 35
- S**
 savijen papir 187
 serijski broj štampača pronalaženje 10
 serijski broj, štampač pronalaženje 10
 serijsko štampanje podešavanje 60
 server e-pošte konfigurisanje 38
 siva pozadina na otiscima 188
 skener
 čišćenje 171
 skener nije moguće zatvoriti 245
 skeniranje
 koristeći automatski ulagač dokumenata (ADF) 78
 korišćenje stakla skenera 78
 na FTP server 79
 na računar 78
 u fleš uređaj 81
 skeniranje iz ADF-a nazubljena slika 244
 nazubljeni tekst 244
 skeniranje na FTP server korišćenje kontrolne table 79
 skeniranje u mrežnu fasciklu 80
 sklop valjka za prihvatanje čišćenje 172
 zamena 163

slanje e-poruka 73
 slanje faksa 74
 Služba za korisničku podršku
 korišćenje 24
 službi za korisničku podršku
 kontaktiranje 247
 smanjivanje kopije 71
 SMB
 skeniranje 80
 smernice za papir 12
 SMTP postavke
 konfigurisanje 38
 softver štampača
 instaliranje 50
 sortiranje više kopija 71
 sporo štampanje 207
 status delova
 provera 155
 status potrošnog materijala
 provera 155
 status štampača 12
 Stranica sa postavkama menija
 štampanje 154
 stranica za podešavanje mreže
 štampanje 60
 svetla štampa 190
 svetle horizontalne trake 198
 svetle vertikalne trake 199

Š

štampač
 isporuka 177
 izbor lokacije za 19
 minimalni razmaci 19
 štampač ne reaguje 209
 štampanje
 korišćenje aplikacije Mopria
 Print Service 65
 korišćenje funkcije Wi-Fi
 Direct 65
 lista uzoraka fontova 69
 sa fleš uređaja 66
 sa mobilnog uređaja 65
 sa računara 64
 Stranica sa postavkama
 menija 154
 stranica za podešavanje
 mreže 60
 zadaci poverljivog
 štampanja 68
 zadržani zadaci 68
 štampanje evidencije faksa 76

štampanje liste uzoraka
 fontova 69
 štampanje sa računara 64
 Štampanje stranica testa
 kvaliteta 154
 štampanje stranice za
 podešavanje mreže 60

T

tačke na otisku 192
 taman otisak 185
 tamne vertikalne linije 202
 tamne vertikalne linije na
 otiscima 201
 tamne vertikalne pruge na
 skeniranom dokumentu kada se
 skenira sa automatskog ulagača
 dokumenata 244
 tamne vertikalne trake 200
 tastatura na ekranu
 korišćenje 28
 telefonska sekretarica
 podešavanje 32
 temperatura oko štampača 254
 težine papira, podržano 18
 tip papira
 podešavanje 46
 tipovi datoteka
 podržani 67
 toner se lako otire 197
 trajna memorija 63
 brisanje 62
 transport štampača 177

U

ubacivanje memoranduma
 u višenamenskom ulagaču 48
 uklanjanje zaglavljivanja
 iza zadnjih vrata 226
 u automatskom ulagaču
 dokumenata 214
 u jedinici za dvostrano
 štampanje 223
 u opcionoj fioci 223
 u standardnoj fioci 219
 u standardnoj korpi 214
 u višenamenskom ulagaču 215
 umetanje koverti
 u višenamenskom ulagaču 48
 unapred odštampani obrasci
 izbor 15

univerzalna veličina papira
 podešavanje 46
 upareno štampanje ne
 funkcionise 233
 uparivanje kopija 71
 upozorenja e-poštom
 podešavanje 155
 upravljački program za faks
 instaliranje 50
 upravljački program za
 štampanje
 hardverske opcije,
 dodavanje 52
 instaliranje 50
 upravljanje čuvarom ekrana 24
 uređivanje kontakata 26
 USB kabl 20
 USB priključak
 omogućavanje 210
 usluga prepoznatljivog zvona,
 faks
 omogućavanje 37
 ušteda papira 71
 ušteda potrošnog materijala 176
 utikač za kabl za napajanje 20
 uvećavanje kopije 71
 uvoz konfiguracione datoteke
 Embedded Web Server –
 korišćenje 52

V

valjak za odvajanje fioke
 zamena 167
 veličina papira
 podešavanje 46
 veličine papira, podržano 15
 verifikovanje zadataka
 štampanja 67
 vertikalne bele linije 200
 vertikalne pruge na otiscima 201
 višenamenski ulagač
 učitavanje 48
 vlažnost vazduha oko
 štampača 254
 vrste papira, podržano 17

W

Wi-Fi Direct
 konfigurisanje 59
 omogućavanje 59

štampanje sa mobilnog uređaja 65
Wi-Fi mreža
deaktiviranje 60
Wi-Fi Protected Setup
bežična mreža 58

Z

zadaci poverljivog štampanja
konfigurisanje 67
štampanje 68
zadaci štampanja se ne štampaju 204
zadatak se štampa iz pogrešne fioke 206
zadatak se štampa na pogrešnom papiru 206
zadatak štampe
otkazivanje 69
zadržani dokumenti se ne štampaju 205
zadržani zadaci
podešavanje vremena isteka 67
štampanje 68
zadržavanje faksova 76
zaglavljene stranice nisu ponovo odštampane 235
zaglavljivanje papira
izbegavanje 211
lokacija 212
zaglavljivanje, papir
izbegavanje 211
zakazivanje faksa 75
zamena delova
fioka 163
Podloga separatora na mehanizmu ADF 168
sklop valjka za prihvatanje 163
valjak za odvajanje fioke 167

zamena potrošnog materijala
jedinica za izradu slika 160
kertridž sa tonerom 158
Zamenite kertridž,
nepodudaranje regiona štampača 231
zaštita podataka štampača 63
zatamnjenost faksa
podešavanje 76
zatamnjenost tonera
podešavanje 69
zimsko/letnje računanje vremena
konfigurisanje 38