



מדפסות רב-תכליתיות MB2770, XM5365, MX725, MX722, MX721 XM5370

מדריך למשתמש

תוכן

7	מידע בטיחותי
7	מוסכמות
7	הצהרות בנוגע למוצר
10	אודות המדפסת
10	איתור מידע אודות המדפסת
11	איתור המספר הסידורי של המדפסת
11	בחירת מיקום עבור המדפסת
12	תצורות המדפסת
14	חיבור כבלים
15	באמצעות לוח הבקרה
16	הבנת מצב לחצן ההפעלה ונורית החיווי
17	הגדרה ושימוש באמצעות יישומי מסך הבית
17	שימוש במסך הבית
18	התאמה אישית של מסך הבית
18	היישומים הנתמכים
18	הגדרת Card Copy (העתקת תעודה)
19	שימוש במרכז קיצורי הדרך
19	שימוש ב-Display Customization (התאמה אישית של התצוגה)
20	הגדרת מרכז הסריקה
20	הגדרת Device Quotas (מכסות בהתקן)
20	שימוש ב-QR Code Generator (יוצר קודי ה-QR)
21	קביעת התצורה של Eco-Settings (הגדרות מצב חיסכון)
21	שימוש ב-Customer Support (תמיכה ללקוחות)
21	יצירת פרופיל Cloud Connector
22	ניהול סימניות
23	ניהול אנשי קשר
25	הגדרת תכונות הנגישות והשימוש בהן
25	הפעלת מצב ההגדלה
25	הפעלת הדרכה קולית
25	כיוון קצב הדיבור של ההדרכה הקולית
25	ניווט במסך באמצעות תנועות ידיים
26	שימוש במקלדת בתצוגה

26.....הפעלת סיסמאות קוליות או מספרי זיהוי אישיים קוליים.....

27טעינת נייר ומדיה מיוחדת.....

27הגדרת הגודל והסוג של מדיה מיוחדת.....

27הגדרת Universal Paper Size (גודל נייר אוניברסלי).....

27טעינת מגשי הנייר ל-250 גיליונות או ל-550 גיליונות.....

30טעינת מגש של 2,100 גיליונות.....

34טעינה במזין הרב-תכליתי.....

36קישור בין מגשים.....

37תומך נייר.....

37גודלי נייר נתמכים.....

38סוגי נייר נתמכים.....

39משקלי נייר נתמכים.....

40נייר שאינו קביל.....

40שימוש בנייר ממוחזר.....

41הדפסה.....

41הדפסה ממחשב.....

41הדפסה מהתקן נייד.....

42הדפסה מכונן הבזק.....

43כונני הבזק וסוגי קבצים נתמכים.....

44הגדרת משימות חסויות.....

44הדפסת משימות חסויות ועבודות בהמתנה אחרות.....

45הדפסה מפרופיל Cloud Connector.....

46הדפסת רשימת דוגמאות גופנים.....

46הדפסת רשימת ספריות.....

46ביטול משימת הדפסה.....

47העתקה.....

47שימוש במזין המסמכים האוטומטי ובזכוכית הסורק.....

47יצירת עותקים.....

47העתקת תמונות.....

47העתקה על נייר מכתבים.....

48העתקה על שני צידי הנייר.....

48הקטנה או הגדלה של עותקים.....

48Collating copies (איסוף עותקים).....

48	הוספת גיליונות הפרדה בין העתקים.....
48	העתקת מספר עמודים על גיליון יחיד.....
49	יצירת קיצור דרך להעתקה.....

50שליחת דואר אלקטרוני

50	שימוש במזין המסמכים האוטומטי ובזכוכית הסורק.....
50	קביעת תצורת הגדרות ה-SMTP לדואר האלקטרוני.....
58	שליחת דוא"ל.....
59	יצירת קיצור דרך לדואר אלקטרוני.....

60שיגור וקבלת פקס

60	שימוש במזין המסמכים האוטומטי ובזכוכית הסורק.....
60	הגדרת המדפסת כפקס.....
68	שיגור פקס.....
69	תזמון פקס.....
69	יצירת קיצור דרך ליעד פקס.....
69	שינוי רזולוציית הפקס.....
70	כוונון כהות הפקס.....
70	הדפסת יומן פקס.....
70	חסימת פקס "זבל".....
70	החזקת פקסים.....
70	העברת פקס.....

72סריקה

72	שימוש במזין המסמכים האוטומטי ובזכוכית הסורק.....
72	סריקה למחשב.....
73	סריקה לשרת FTP.....
74	סריקה לתיקיית רשת.....
74	יצירת קיצור דרך ל-FTP.....
74	סריקה לכונן הבזק.....
75	סריקה לפרופיל Cloud Connector.....

76הבנת תפריטי המדפסת

76	Menu Map (מפת תפריטים).....
77	Device (התקן).....
91	Print (הדפסה).....
98	Paper (נייר).....

101	Copy (העתקה)
104	Fax (פקס)
116	E-mail (דוא"ל)
122	FTP
125	USB Drive (כונן USB)
131	Network/Ports (רשת/יציאות)
143	Security (אבטחה)
151	Reports (דוחות)
152	עזרה
153	פתרון בעיות
153	הדפסת דף הגדרות התפריט

154 אבטחת המדפסת

154	איתור חריץ האבטחה
154	מחיקת זיכרון המדפסת
154	מחיקת זיכרון הכונן הקשיח של המדפסת
155	הצפנת הדיסק הקשיח של המדפסת
155	שחזור הגדרות ברירת המחדל של היצרן
155	הצהרה על נדיפות

156 תחזוקת המדפסת

156	הגדרת הודעות חומרים מתכלים
156	הגדרת התראות בדואר אלקטרוני
156	הצגת דוחות
157	כוונון עוצמת הקול של הרמקול
157	עבודה ברשת
161	הגדרת הדפסה טורית (Windows בלבד)
161	ניקוי חלקי המדפסת
169	הזמנת חלקים וחומרים מתכלים למדפסת
172	החלפת חלקים או חומרים מתכלים
200	העברת המדפסת
201	חיסכון באנרגיה ובנייר
202	מיחזור

203 ניקוי חסימות

203	הימנעות מחסימות נייר
204	זיהוי מיקומי חסימות

205	חסימת נייר במגשים
205	חסימת נייר בדלת A
208	חסימת נייר בדלת C
209	חסימת נייר בסל הסטנדרטי
210	חסימת נייר במזין הרב-תכליתי
211	חסימת נייר במזין המסמכים האוטומטי

213(פתרון בעיות) Troubleshooting

213	בעיות איכות הדפסה
214	בעיות הדפסה
244	אין אפשרות לקרוא כונן הבזק
244	אפשרור פעולה של יציאת ה-USB
244	בעיות חיבור לרשת
247	בעיות באפשרויות חומרה
248	בעיות חומרים מתכלים
249	בעיות הזנת נייר
253	בעיות דואר אלקטרוני
254	בעיות שיגור פקס
259	בעיות סריקה
265	יצירת קשר עם תמיכת הלקוחות

266שדרוג והעברה

266	חומרה
280	תוכנה
282	קושחה

284הודעות

291אינדקס

מידע בטיחותי

מוסכמות

הערה: הערה באה לציין מידע שעשוי לסייע.

אזהרה: אזהרה באה לזהות דבר מה שעלול לגרום נזק לחומרה או לתוכנה של המוצר.

זהירות: הצהרת זהירות מציינת מצב שעלול להיות מסוכן ולפגוע בך.

סוגים שונים של הצהרות זהירות כוללים:

זהירות—פוטנציאל לפגיעה: ציון סכנת פגיעה. 

זהירות—סכנת שוק: ציון סכנת התחשמלות. 

זהירות—משטח חם: ציון סכנת כוויה כתוצאה מגגיעה. 

זהירות—סכנת נפילה: ציון סכנת הימחצות. 

זהירות—סכנת צביטה: ציון סכנת הילכדות בין חלקים נעים. 

הצהרות בנוגע למוצר

זהירות—פוטנציאל לפגיעה: כדי להימנע מסכנת התחשמלות, חבר את כבל החשמל לשקע חשמל בעל דירוג והארקה מתאימים, אשר ממוקם בקרבת המוצר ונגיש בקלות. 

זהירות—פוטנציאל לפגיעה: למניעת סכנת שרפה או התחשמלות, השתמש רק בכבל החשמל שסופק עם המוצר או בתחליף שאושר על-ידי היצרן. 

זהירות—פוטנציאל לפגיעה: אל תשתמש במוצר זה עם כבלים מאריכים, מפצלי שקעים, כבלים מאריכים עם מפצלי שקעים או התקני אל-פסק. מדפסת לייזר עשויה להטיל עומס על קיבולת ההספק של אביזרים מסוגים אלה, ומצב זה עלול ליצור סכנת שרפה, נזק לרכוש או ביצועים ירודים של המדפסת. 

זהירות—פוטנציאל לפגיעה: עם מוצר זה ניתן להשתמש רק בהתקן משולב של Lexmark להגנה מפני נחשולי מתח, אשר מחובר כהלכה בין המדפסת לבין כבל החשמל המסופק עם המדפסת. השימוש בהתקן הגנה מפני נחשולי מתח שאינם מתוצרת Lexmark עלול לגרום לסכנת שרפה, נזק לרכוש או ביצועים ירודים של המדפסת. 

זהירות—פוטנציאל לפגיעה: כדי להפחית את הסיכון לשרפה, השתמש רק בכבל תקשורת (RJ-11) מסוג 26 AWG ומעלה בעת חיבור מוצר זה לרשת הטלפון הממותגת הציבורית. עבור משתמשים באוסטרליה, הכבל חייב להיות באישור רשות התקשורת והמדיה האוסטרלית. 

זהירות—סכנת שוק: כדי להימנע מסכנת התחשמלות, אל תציב מוצר זה ואל תשתמש בו בקרבת מים או מקומות לחים. 

זהירות—סכנת שוק: כדי להימנע מסכנת התחשמלות, אל תגדיר מוצר זה ואל תבצע חיבורי חשמל או כבלים כלשהם, למשל כבל החשמל, תכונת הפקס או הטלפון, במהלך סופת ברקים. 

זהירות—פוטנציאל לפגיעה: אל תחתוך, תפתל, תכופף, תמחץ את כבל החשמל ואל תניח חפצים כבדים עליו. אל תאפשר שחיקה או מתיחה של כבל החשמל. אל תלחץ את כבל החשמל בין חפצים דוגמת רהיטים לבין קירות. כל אחד מהמקרים לעיל קיימת סכנה של שריפה או התחשמלות. בדוק בקביעות אם קיימות בעיות מסוג זה בכבל החשמל. נתק את כבל החשמל משקע החשמל לפני שתבדוק אותו. 

זהירות—סכנת שוק: כדי להימנע מסכנת התחשמלות, ודא שכל החיבורים החיצוניים (כגון חיבורי Ethernet ומערכת טלפון) מותקנים כהלכה ביציאות החיבור המסומנות. 

זהירות—סכנת שוק: כדי להימנע מסכנת התחשמלות, אם תיגש ללוח המערכת או תתקין חומרה אופציונלית או התקני זיכרון לאחר הגדרת המדפסת, כבה את המדפסת ונתק את כבל החשמל משקע החשמל לפני שתמשיך. אם מחוברים למדפסת התקנים אחרים, כבה גם אותם ונתק את כל הכבלים המוליכים אל המדפסת.

זהירות—סכנת שוק: כדי להימנע מסכנת התחשמלות, אל תשתמש בתכונת הפקס במהלך סופת ברקים. 

זהירות—סכנת שוק: כדי להימנע מסכנת התחשמלות בעת ניקוי החלק החיצוני של המדפסת, נתק את כבל החשמל מהשקע בקיר ונתק את כל הכבלים מהמדפסת לפני שתמשיך. 

זהירות—פוטנציאל לפגיעה: אם משקל המדפסת עולה על 20 ק"ג, כדי להעבירה ממקום למקום בבטחה יידרשו שני אנשים או יותר. 

זהירות—פוטנציאל לפגיעה: בעת הזזת המדפסת, פעל על פי ההנחיות הבאות כדי למנוע פגיעה גופנית או נזק למדפסת: 

- ודא שכל הדלתות והמגשים סגורים.
- כבה את המדפסת ולאחר מכן נתק את כבל החשמל מהשקע שבקיר.
- נתק את כל הכבלים והחוטים מהמדפסת.
- אם למדפסת מחוברים מגשים או אמצעי פלט אופציונליים נפרדים הניצבים על הרצפה, נתק אותם לפני הזזת המדפסת.
- אם למדפסת יש בסיס עם גלגלים, גלגל אותה בזירות למיקום החדש. היזהר בעת מעבר מעל מפתני דלתות ורצפות שבורות.
- אם המדפסת אינה מצוידת בבסיס על גלגלים אך כוללת מגשים או אמצעי פלט אופציונליים, הסר את אמצעי הפלט והרם את המדפסת להרחקתה מהמגשים. אל תנסה להרים את המדפסת ואפשרויות אחרות כלשהן בו-זמנית.
- השתמש תמיד בידיות האחיזה של המדפסת כדי להרימה.
- ודא שבעגלה בה אתה משתמש להעברת המדפסת יש משטח שמוגל לתמוך בכל בסיס המדפסת.
- ודא שבעגלה בה אתה משתמש להעברת אביזרי החומרה יש משטח שמוגל לתמוך בממדי האביזרים.
- ודא שהמדפסת נשארת במצב עומד.
- הימנע מתנועות חדות.
- ודא שהאצבעות אינן נמצאות מתחת למדפסת כאשר אתה מציב אותה.
- ודא שיש מספיק מקום פנוי סביב המדפסת.

זהירות—סכנת נפילה: התקנת אחת או יותר מהאפשרויות במדפסת או במדפסת הרב-תכליתית (MFP) עשויה להצריך בסיס עם גלגלים, ריהוט או אמצעי אחר כדי למנוע חוסר יציבות אשר עלול לגרום לפגיעה. לקבלת מידע נוסף על התצורות הנתמכות בקר בכתובת www.lexmark.com/multifunctionprinters. 

זהירות—סכנת נפילה: טען כל מגש בנפרד כדי להפחית את הסיכון לחוסר יציבות של הצידוד. השאר את כל שאר המגשים במצב סגור עד שתצטרך לפתוח אותם. 

זהירות—משטח חם: פנים המדפסת עלול להיות חם. להפחתת הסיכון לפגיעה מרכיב חם, יש לאפשר למשטח להתקרר לפני שנוגעים בו. 

זהירות—סכנת צביטה: כדי למנוע סכנת פגיעה כתוצאה מהיצבטות, היזהר באזורים המסומנים בתווית זו. פגיעות היצבטות עלולות להיגרם בסביבת חלקים נעים, כגון גלגלי שיניים, דלתות, מגשים ומכסים. 

זהירות—פוטנציאל לפגיעה: במוצר זה נעשה שימוש בלייזר. פקדים, התאמות או הליכים אשר שונים מאלה שצוינו במדריך למשתמש עלולים לגרום לחשיפה מסוכנת לקרינה. 

זהירות—פוטנציאל לפגיעה: סוללת הליתיום שבמוצר זה אינה מיועדת להחלפה. קיימת סכנת התפוצצות אם סוללת ליתיום אינה מוחלפת בצורה נכונה. אל תטען מחדש, אל פרק ואל תשרוף סוללת ליתיום. השלך סוללות משומשות בהתאם להוראות היצרן ובהתאם לתקנות המקומיות. 

מוצר זה תוכנן, נבדק ואושר כדי לעמוד בתקני הבטיחות הגלובליים המחמירים בשימוש ברכיבים ספציפיים של היצרן. אפשר שמאפייני הבטיחות של חלקים אחדים לא תמיד יהיו מובנים מאליהם. היצרן לא ישא באחריות לשימוש בחלקי חילוף אחרים. לשירות ותיקונים, מלבד אלה המוזכרים בתיעוד למשתמש, פנה לנציג שירות.

בתהליך ההדפסה, המוצר מחמם את חומרי ההדפסה והחום עשוי לגרום לשחרור פליטות מחומרי ההדפסה. עליך להבין את הסעיף בהוראות ההפעלה הדין בהנחיות לבחירת חומרי הדפסה כדי למנוע את האפשרות של פליטות מזיקות.

מוצר זה עשוי להפיק כמויות קטנות של אוזון במהלך פעולתו הרגילה, וניתן לציידו במסנן שתוכנן להגביל את ריכוזי האוזון לרמות הנמוכות מרמות החשיפה הרצויות. כדי למנוע רמות ריכוז אוזון גבוהות בזמן שימוש ממושך, התקן מוצר זה באזור מאוורר היטב והחלף את מסנני האוזון והפליטה, אם תונחה לכך בהוראות התחזוקה של המוצר. אם אין התייחסות למסננים בהוראות התחזוקה של המוצר, אין למוצר זה מסננים המצריכים החלפה.

שמור הוראות אלה.

אודות המדפסת

איתור מידע אודות המדפסת

מה אתה מחפש?	באפשרותך למצוא זאת כאן
הוראות הגדרה ראשונית:	עיין בתיעוד ההגדרה הנלווה למדפסת.
<ul style="list-style-type: none"> תוכנת המדפסת מנהל התקן ההדפסה או הפקס קושחת המדפסת כלי שירות 	עבור אל www.lexmark.com/downloads , חפש את דגם המדפסת שלך, ולאחר מכן, בתפריט הסוג, בחר את מנהל ההתקן, הקושחה או כלי השירות שאתה צריך.
<ul style="list-style-type: none"> בחירה בנייר ובמדיה מיוחדת ואחסונם טעינת נייר שינוי הגדרות התצורה של המדפסת הצגת והדפסת מסמכים ותצלומים הגדרת תצורת המדפסת ברשת טיפול ותחזוקה של המדפסת פתרון בעיות 	<p>מרכז המידע — בקר בכתובת https://infoserve.lexmark.com</p> <p>סרטוני הדרכה מעשית — בקר בכתובת https://infoserve.lexmark.com/idv</p> <p>דפי תפריט העזרה—גש למדריכים בקושחת המדפסת או בקר בכתובת http://support.lexmark.com</p> <p>מדריך מסך מגע—בקר בכתובת http://support.lexmark.com</p>
התקנת והגדרת תצורת מאפייני הנגישות של המדפסת	מדריך הנגישות של Lexmark—בקר בכתובת http://support.lexmark.com
עזרה בנושא שימוש בתוכנת המדפסת	<p>עזרה עבור מערכות ההפעלה Microsoft Windows או Macintosh—פתח תוכנית או יישום של המדפסת ולחץ על Help (עזרה).</p> <p>לחץ על  כדי להציג מידע תלוי-הקשר.</p> <p>הערות:</p> <ul style="list-style-type: none"> העזרה מותקנת אוטומטית עם תוכנת המדפסת. בתלות במערכת ההפעלה, תוכנת המדפסת נמצאת בתיקיית התוכניות של המדפסת או בשולחן העבודה.
<ul style="list-style-type: none"> תיעוד תמיכה בצ'אט חי תמיכה באמצעות דואר אלקטרוני תמיכה קולית 	<p>בקר בכתובת http://support.lexmark.com</p> <p>הערה: בחר את המדינה או האזור, ולאחר מכן בחר את המוצר כדי להציג את אתר התמיכה המתאים. פרטי יצירת הקשר עם התמיכה בארצך או באזור שלך מופיעים באתר האינטרנט של התמיכה או בתעודת האחריות המודפסת המצורפת למדפסת.</p> <p>כשאתה פונה לשירות התמיכה בלקוחות, אנא ודא שברשותך הפרטים הבאים:</p> <ul style="list-style-type: none"> מקום ותאריך הרכישה סוג המכשיר והמספר הסידורי <p>לקבלת מידע נוסף ראה "איתור המספר הסידורי של המדפסת" בעמוד 11.</p>
<ul style="list-style-type: none"> מידע בטיחותי מידע בנושא תקינה מידע בנושא אחריות מידע על סביבה 	<p>מידע בנושא אחריות משתנה בהתאם למדינה או אזור:</p> <ul style="list-style-type: none"> בארה"ב—עיין בהצהרת הגבלת האחריות המצורפת למדפסת זו, או בקר באתר http://support.lexmark.com במדינות ובאזורים אחרים—עיין בתעודת האחריות המצורפת למדפסת. <p>מדריך מידע המוצר—עיין בתיעוד המצורף למדפסת או בקר בכתובת http://support.lexmark.com</p>

איתור המספר הסידורי של המדפסת

1 פתח את דלת A.

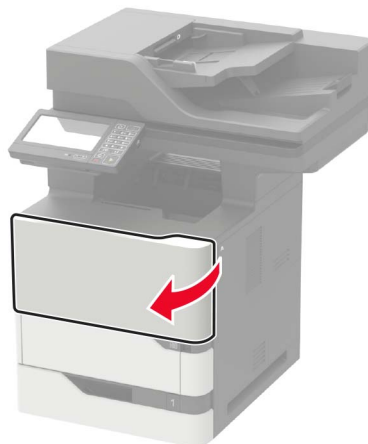

2 אתר את המספר הסידורי בצדה השמאלי של המדפסת.



בחירת מיקום עבור המדפסת

בעת בחירת מיקום למדפסת, השאר מספיק מקום לפתיחת מגשים, כיסויים ודלתות ולהתקנת אפשרויות חומרה.

- מקם את המדפסת ליד שקע חשמלי.

⚠️ זהירות—פוטנציאל לפגיעה: למניעת סכנת שרפה או התחשמלות, חבר את כבל החשמל לשקע חשמלי בעל דירוג מתאים והארקה מתאימה אשר ממוקם בסמוך למוצר ונגיש בקלות.

⚠️ זהירות—סכנת שוק: למניעת סכנת התחשמלות, אל תציב מוצר זה ואל תשתמש בו בקרבת מים או במקומות לחים.

- ודא שהאוויר בחדר עומד בגרסה המעודכנת של תקן ASHRAE 62 או של תקן CEN Technical Committee 156.
- ספק משטח שטוח, חזק ויציב.
- שמור על המדפסת:
 - נקייה, ייבשה ונטולת אבק.
 - הרחק ממהדקי נייר ומסיכות הידוק שעלולים ליפול לתוכה בקלות.
 - הרחק מזרם אוויר ישיר, מזגנים, תנורים או מאוררים.
 - ללא תנאי שמש ישירה או לחות קיצונית.
- שים לב לטמפרטורות המומלצות והימנע מתנודות בטמפרטורה:

טמפרטורת הסביבה	32.2°C עד 90°F (10°C עד 50°F)
טמפרטורת אחסון	40- עד 43.3°C (-40 עד 110°F)

- אפשר את זרימת הכמות המומלצת של מקום סביב המדפסת לאורור מתאים.

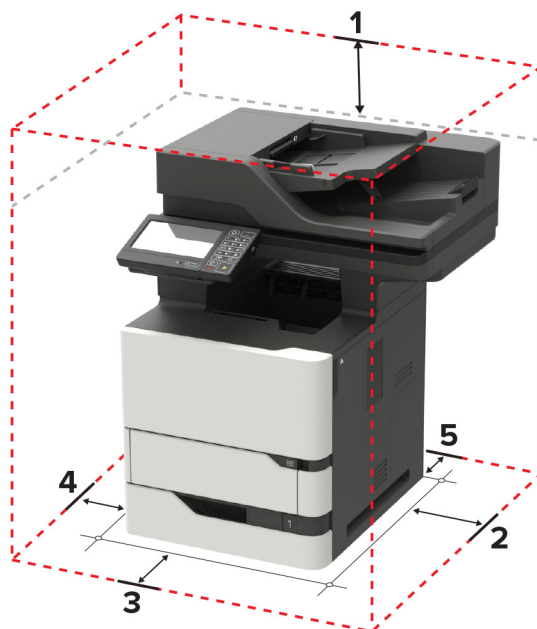

1	חלק עליון	152 מ"מ (6 אינץ')
2	צד ימין	152 מ"מ (6 אינץ')
3	חזית	406 מ"מ (16 אינץ')
	הערה: השטח הפנוי המינימלי הנדרש מול המדפסת הוא 75 מ"מ (3 אינץ').	
4	צד שמאל	152 מ"מ (6 אינץ')
5	גב	152 מ"מ (6 אינץ')

תצורות המדפסת

זהירות—סכנת נפילה: התקנת אחת או יותר מהאפשרויות במדפסת או במדפסת הרב-תכליתית (MFP) עשויה להצריך בסיס עם גלגלים, ריהוט או אמצעי אחר כדי למנוע חוסר יציבות אשר עלול לגרום לפגיעה. לקבלת מידע נוסף על התצורות הנתמכות בקר בכתובת www.lexmark.com/multifunctionprinters.

זהירות—סכנת נפילה: טען כל מגש בנפרד כדי להפחית את הסיכון לחוסר יציבות של הציוד. השאר את כל שאר המגשים במצב סגור עד שתצטרך לפתוח אותם.

ניתן להגדיר את תצורת המדפסת על-ידי הוספת מגשים אופציונליים ל-250, 500 או 2100 גיליונות. לקבלת מידע נוסף ראה "התקנת מגש של 250 גיליונות או 550 גיליונות" בעמוד 276 או "התקנת מגש של 2,100 גיליונות" בעמוד 277.

דגם בסיסי

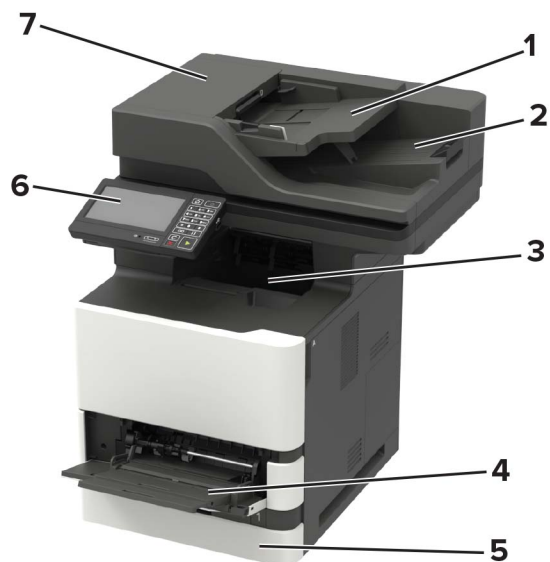

מגש של מזין מסמכים אוטומטי (ADF)	1
סל מזין המסמכים האוטומטי	2
סל סטנדרטי	3
מזין רב-תכליתי	4
מגש סטנדרטי של 550 גליונות	5
לוח הבקרה	6
ADF	7

דגם שתצורתו הוגדרה



1	מגש אופציונלי של 2,100 גיליונות
2	בסיס על גלגלים
3	מגשים אופציונליים ל- 250 או 550 גיליונות

כאשר משתמשים במגשים אופציונליים:

- חובה להשתמש בבסיס על גלגלים כאשר במדפסת מותקן מגש של 2,100 גיליונות.
- המגש של 2,100 גיליונות חייב להיות תמיד בחלק התחתון מבחינת תצורה וניתן להתקין אותו עם מגש אופציונלי אחד בלבד של 250 או של 550 גיליונות.
- ניתן לשלב שלושה מגשים אופציונליים של 250 או של 550 גיליונות ולהתקינם בכל סדר שהוא.

חיבור כבלים

זהירות—סכנת שוק: למניעת סכנת התחשמלות, אל תגדיר מוצר זה ואל תטפל בחיבורי חשמל או כבלים, כגון כבל החשמל, תכונת הפקס או הטלפון, בעת סופת ברקים. ⚠

זהירות—פוטנציאל לפגיעה: כדי להימנע מסכנת התחשמלות, חבר את כבל החשמל לשקע חשמל בעל דירוג והארקה מתאימים, אשר ממוקם בקרבת המוצר ונגיש בקלות. ⚠

זהירות—פוטנציאל לפגיעה: למניעת סכנת שרפה או התחשמלות, השתמש רק בכבל החשמל שסופק עם המוצר או בתחליף שאושר על-ידי היצרן. ⚠

זהירות—פוטנציאל לפגיעה: כדי להפחית את הסיכון לשרפה, השתמש רק בכבל תקשורת (RJ-11) מסוג 26 AWG ומעלה בעת חיבור מוצר זה לרשת הטלפון הממותגת הציבורית. עבור משתמשים באוסטרליה, הכבל חייב להיות באישור רשות התקשורת והמדיה האוסטרלית. ⚠

אזהרה—פוטנציאל לנזק: למניעת אובדן נתונים או ליקויים בתפקוד המדפסת, אל תיגע בכבל USB, במתאם רשת אלחוטית כלשהו, או באזור המוצג במדפסת בזמן הדפסה פעילה.

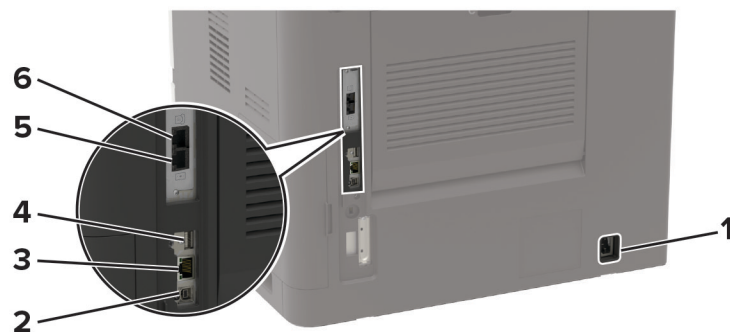

השתמש ב:	כדי	
1	שקע כבל חשמלי	לחבר את המדפסת לשקע מוארק היטב בקיר.
2	יציאת מדפסת USB	לחבר את המדפסת למחשב
3	יציאת Ethernet	לחבר את מדפסת לרשת.
4	יציאת USB הערה: זמינה רק בחלק מדגמי המדפסות.	לחבר מקלדת או כל אפשרות תואמת אחרת.
5	יציאת LINE הערה: זמינה רק בחלק מדגמי המדפסות	לחבר את המדפסת לקו טלפון פעיל באמצעות שקע רגיל בקיר (RJ-11), מסנן DSL או מתאם VoIP, או כל מתאם אחר המאפשר גישה לקו הטלפון כדי לשגר ולקבל פקסים.
6	יציאת EXT הערה: זמינה רק בחלק מדגמי המדפסות	לחבר התקנים נוספים (טלפון או משיבון) למדפסת ולקו טלפון. השתמש ביציאה זו אם אין לך קו פקס ייעודי עבור המדפסת ושיטת חיבור זו נתמכת במדינה או באזור שלך.

באמצעות לוח הבקרה

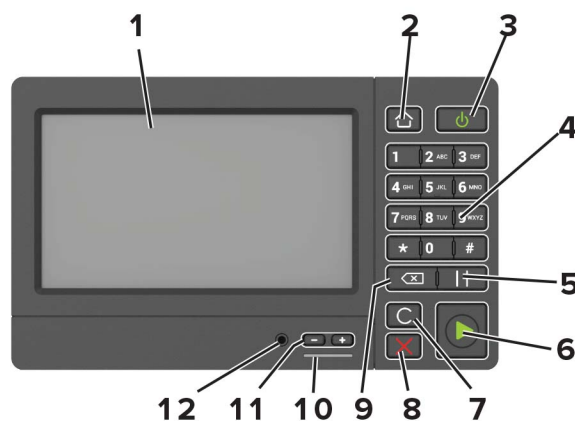

השתמש ב:	כדי	
1	Display (הצג)	<ul style="list-style-type: none"> הצג את הודעות המדפסת וסטטוס החומרים המתכלים. להגדיר ולהפעיל את המדפסת.
2	לחצן Home (דף הבית)	לעבור אל מסך הבית.

השתמש ב:	כדי	
לחצן הפעלה (Power)	<ul style="list-style-type: none"> להפעיל ולכבות את המדפסת. <p>הערה: כדי לכבות את המדפסת, לחץ לחיצה ארוכה על לחצן ההפעלה למשך חמש שניות.</p> <ul style="list-style-type: none"> להעביר את המדפסת למצב שינה או תרדמת. להעיר את המדפסת ממצב שינה או תרדמת. 	3
לוח מקשים	להזין מספרים או סמלים בשדה הקלט.	4
לחצן Pause (השהיה)	לשלב השהיית חיוג במספר פקס.	5
לחצן Start (התחלה)	להתחיל משימה, בהתאם למצב שנבחר.	6
לחצן Clear All / Reset (נקה הכל / אפס)	לאפס את כל הגדרות ברירת המחדל של פונקציה, כגון העתקה, שליחת פקס או סריקה.	7
הלחצן Stop (עצור) או Cancel (ביטול)	לעצור את המשימה הנוכחית.	8
מקש Backspace	להעביר את הסמן אחורה ולמחוק תו בשדה קלט.	9
נורית החיווי	לבדוק את מצב המדפסת.	10
לחצני עוצמת קול	לכוון את עוצמת הקול של האוזניות או הרמקול.	11
יציאת אוזניות או רמקול	לחבר אוזניות או רמקול. הערה: תכונה זו זמינה רק בחלק מיחידות המדפסת.	12

הבנת מצב לחצן ההפעלה ונורית החיווי

מצב המדפסת	נורית החיווי
המדפסת כבויה או במצב מנוחה.	Off (כבוי)
המדפסת מוכנה או מעבדת נתונים.	Blue (כחול)
המדפסת מחייבת התערבות של המפעיל.	Red (אדום)

מצב המדפסת	נורית לחצן ההפעלה
המדפסת כבויה, מוכנה או מעבדת נתונים.	Off (כבוי)
המדפסת נמצאת במצב שינה.	כתום יציב
המדפסת נמצאת במצב מנוחה.	כתום מהבהב

הגדרה ושימוש באמצעות יישומי מסך הבית

שימוש במסך הבית

הערה: מסך הבית עשוי להשתנות בהתאם להגדרות ההתאמה האישית של מסך הבית, ההגדרה המנהלתית ופתרונות מוטמעים פעילים.



ג' ע ב-	כדי	
1	ליצור עותקים.	Copy (העתקה)
2	לשלוח דואר אלקטרוני.	E-mail (דואר אלקטרוני)
3	גש לתפריטי המדפסת.	Settings (הגדרות)
4	לשגר פקס.	Fax (פקס)
5	ניהול רשימת אנשי קשר שנגישה ליישומים אחרים במדפסת.	Address Book (פנקס כתובות)
6	<ul style="list-style-type: none"> הצגת אזהרה או הודעת שגיאה בכל פעם שנדרשת התערבות המשתמש כדי שהמדפסת תמשיך בעיבוד. הצגת מידע נוסף על הודעת האזהרה של המדפסת וכיצד לנקות אותה. הערה: באפשרותך גם לגשת להגדרה זו על-ידי נגיעה בחלק העליון של מסך הבית.	מצב/חומרים מכלים
7	<ul style="list-style-type: none"> הדפסת תמונות ומסמכים מכונן הבזק. סריקת תמונות ומסמכים לכונן הבזק. 	USB Drive (כונן USB)
8	<ul style="list-style-type: none"> הצג את כל משימות ההדפסה הנוכחיות. הערה: באפשרותך גם לגשת להגדרה זו על-ידי נגיעה בחלק העליון של מסך הבית.	Job Queue (תור משימות)
9	הצגת משימות המדפסת שמוחזקות בזיכרון המדפסת.	Held Jobs (משימות מוחזקות)
10	לארגן את כל קיצורי הדרך.	מרכז קיצורי הדרך
11	לגשת לפרופילי יישומים.	App Profiles (הוספת פרופילים)
12	לסרוק ולשמור מסמכים ישירות במחשב.	Scan Profiles (פרופילי סריקה)
13	לסרוק ולשמור מסמכים ישירות בשרת FTP.	FTP
14	לארגן את כל הסימניות.	Bookmarks (סימניות)

ג'ע ב-	כדי
15	החלפת השפה בתצוגה. Change Language (החלפת שפה)

התאמה אישית של מסך הבית

1 בלוח הבקרה ג'ע ב-Settings (הגדרות) < Device (התקן) < Visible Home Screen Icons (סמלים גלויים במסך הבית).

2 בחר את הסמלים שתמצה שיופיעו במסך הבית.

3 החל את השינויים

היישומים הנתמכים

יישום	דגמי מדפסות
Scan Center (מרכז הסריקה)	XM5370 ,XM5365 ,MB2770 ,MX725 ,MX722 ,MX721
Shortcut Center (מרכז קיצורי הדרך)	XM5370 ,XM5365 ,MB2770 ,MX725 ,MX722 ,MX721
Card Copy (העתקת תעודה)	XM5370 ,XM5365 ,MB2770 ,MX725 ,MX722 ,MX721
Display Customization (התאמה אישית של הצג)	XM5370 ,XM5365 ,MB2770 ,MX725 ,MX722 ,MX721
Cloud Connector	XM5370 ,XM5365 ,MB2770
Customer Support (תמיכה בלקוחות)	XM5370 ,XM5365
Device Quotas (מכסות למכשיר)	XM5370 ,XM5365
QR Code (קוד QR)	XM5370 ,XM5365
Eco-Settings (הגדרות חיסכון)	XM5370 ,XM5365

הגדרת Card Copy (העתקת תעודה)

הערה: יישום זה נתמך רק בחלק מדגמי המדפסות. לקבלת מידע נוסף ראה ["היישומים הנתמכים" בעמוד 18](#).

1 פתח את דפדפן האינטרנט ולאחר מכן הקלד את כתובת ה-IP של המדפסת בשדה הכתובת.

הערות:

- הצג את כתובת ה-IP של המדפסת במסך הבית של המדפסת. כתובת ה-IP מוצגת כארבע סדרות של מספרים המופרדים על-ידי נקודות, למשל 123.123.123.123.
- אם אתה משתמש בשרת Proxy, השבת אותו זמנית כדי לטעון את דף האינטרנט כהלכה.

2 לחץ על **Apps** (יישומים) < < **Card Copy** (העתקת תעודה) < **Configure** (הגדרה).

הערות:

- ודא שההגדרה Display Icon (סמל התצוגה) זמינה.
- ודא שהתצורות של E-mail Settings (הגדרות דואר אלקטרוני) ושל Network Share Settings (הגדרות שיתוף רשת) נקבעו.
- בעת סריקת תעודה, ודא שרזולוציית הסריקה אינה עולה על 200dpi עבור צבע ו-400dpi עבור שחור ולבן.
- בעת סריקת מספר תעודות, ודא שרזולוציית הסריקה אינה עולה על 150dpi עבור צבע ו-300dpi עבור שחור ולבן.

- כדי לסרוק מספר תעודות נדרש כונן קשיח במדפסת.

3 החל את השינויים

שימוש במרכז קיצורי הדרך

- 1 במסך הבית, גע באפשרות **Shortcut Center** (מרכז קיצורי הדרך) ואז בחר פונקציית הדפסה.
- 2 גע באפשרות **Create Shortcut** (צור קיצור דרך) ולאחר מכן קבע את תצורת ההגדרות.
- 3 גע באפשרות **Save** (שמור) והקלד שם קיצור דרך ייחודי.
- 4 החל את השינויים.

שימוש ב-Display Customization (התאמה אישית של התצוגה)

הערה: יישום זה נתמך רק בחלק מדגמי המדפסות. לקבלת מידע נוסף ראה ["היישומים הנתמכים" בעמוד 18](#).

לפני שתשתמש ביישום הקפד לבצע את הפעולות הבאות:

- בשרת האינטרנט המוטבע לחץ על **Apps** (יישומים) < < **Display Customization** (התאמה אישית של התצוגה) < < **Configure** (הגדרת תצורה).
- הפעל והגדר את התצורה של שומר המסך, מצגת השקופיות והטפט.

ניהול תמונות שומר המסך ומצגת השקופיות

- 1 הוסף, ערוך או מחק תמונה במקטע התמונות של שומר המסך ומצגת השקופיות.

הערות:

- תוכל להוסיף עד 10 תמונות.
- כשהם מופעלים, סמלי המצב מופיעים בשומר המסך רק כשיש שגיאות, אזהרות או התראות מבוססות-ענן.

2 החל את השינויים

החלפת תמונת הטפט

- 1 במסך הבית, גע באפשרות **Change Wallpaper** (החלפת טפט).
- 2 בחר תמונה שתהיה בשימוש.
- 3 החל את השינויים

הפעלת מצגת שקופיות מתוך כונן הבזק

- 1 חבר כונן הבזק ליציאת USB.
- 2 במסך הבית גע באפשרות **Slideshow** (מצגת).
התמונות מוצגות בסדר אלפביתי.

הערה: תוכל להוציא את כונן ההבזק אחרי שמצגת השקופיות תתחיל, אולם התמונות לא יאוחסנו במדפסת. אם מצגת השקופיות נעצרת, הכנס את כונן ההבזק פעם נוספת כדי להציג את התמונות.

הגדרת מרכז הסריקה

1 במסך הבית, גע באפשרות **Scan Center** (מרכז הסריקה).

2 בחר וצור יעד, ולאחר מכן קבע את הגדרות התצורה.

הערות:

- בעת יצירת יעד רשת, הקפד לתקף ולכוון את ההגדרות עד שלא יתרחשו שגיאות יותר.
- רק יעדים שנוצרו מתוך שרת האינטרנט המוטמע נשמרים. לקבלת מידע נוסף עיין בתיעוד המצורף לפתרון.

3 החל את השינויים.

הגדרת Device Quotas (מכסות בהתקן)

הערות:

- יישום זה נתמך רק בחלק מדגמי המדפסות. לקבלת מידע נוסף ראה ["היישומים הנתמכים" בעמוד 18](#).
- ייתכן שיידרשו לך זכויות מנהל מערכת כדי לגשת ליישום.

1 פתח את דפדפן האינטרנט ולאחר מכן הקלד את כתובת ה-IP של המדפסת בשדה הכתובת.

הערות:

- הצג את כתובת ה-IP של המדפסת במסך הבית של המדפסת. כתובת ה-IP מוצגת כארבע סדרות של מספרים המופרדים על-ידי נקודות, למשל 123.123.123.123.
- אם אתה משתמש בשרת Proxy, השבת אותו זמנית כדי לטעון את דף האינטרנט כהלכה.

2 לחץ על **Apps** (יישומים) < **Device Quotas** (מכסות התקן) < **Configure** (הגדרה).

3 במקטע User Accounts (חשבונות משתמשים), הוסף או ערוך משתמש ואז הגדר מכסה למשתמש.

4 החל את השינויים

הערה: לקבלת מידע כדיצד להגדיר את היישום ואת הגדרות האבטחה שלו, עיין במדריך למנהל המערכת על מכסות בהתקן.

שימוש ב-QR Code Generator (יוצר קודי ה-QR)

הערות:

- יישום זה נתמך רק בחלק מדגמי המדפסות. לקבלת מידע נוסף ראה ["היישומים הנתמכים" בעמוד 18](#).
- ייתכן שיידרשו לך זכויות מנהל מערכת כדי לגשת ליישום.

1 פתח את דפדפן האינטרנט ולאחר מכן הקלד את כתובת ה-IP של המדפסת בשדה הכתובת.

הערות:

- הצג את כתובת ה-IP של המדפסת במסך הבית של המדפסת. כתובת ה-IP מוצגת כארבע סדרות של מספרים המופרדים על-ידי נקודות, למשל 123.123.123.123.
- אם אתה משתמש בשרת Proxy, השבת אותו זמנית כדי לטעון את דף האינטרנט כהלכה.

2 לחץ על **Apps** (יישומים) < **QR Code Generator** (יוצר קוד QR) > **Configure** (הגדרה).

- 3 בצע אחת מהפעולות הבאות:
- בחר ערך קוד QR שיוצג כברירת מחדל.
 - הקלד ערך קוד QR.
- 4 החל את השינויים

קביעת התצורה של Eco-Settings (הגדרות מצב חיסכון)

הערה: יישום זה נתמך רק בחלק מדגמי המדפסות. לקבלת מידע נוסף ראה ["היישומים הנתמכים" בעמוד 18](#).

- 1 במסך הבית גע באפשרות **Eco-Settings** (הגדרות מצב חיסכון).
- 2 קבע את התצורה של הגדרות Eco-Mode (מצב חיסכון) או תזמן מצב חיסכון בחשמל.

שימוש ב-Customer Support (תמיכה ללקוחות)

הערה: יישום זה נתמך רק בחלק מדגמי המדפסות. לקבלת מידע נוסף ראה ["היישומים הנתמכים" בעמוד 18](#).

- 1 במסך הבית גע באפשרות **Customer Support** (תמיכה ללקוחות).
 - 2 הדפס או שלח בדוא"ל את המידע.
- הערה:** לקבלת מידע על קביעת הגדרות היישום, עיין ב *מדריך התמיכה בלקוחות למנהל המערכת*.

יצירת פרופיל Cloud Connector

הערה: יישום זה זמין רק בחלק מהארצות או האזורים. לקבלת מידע נוסף פנה לנציג של Lexmark.

- 1 במסך הבית גע באפשרות **Cloud Connector**.
 - 2 בחר ספק שירות ענן.
 - 3 גע באפשרות **Create** (יצירה) או .
 - 4 הקלד שם פרופיל ייחודי.
- הערה:** מומלץ ליצור קוד PIN להגנה על הפרופיל.
- 5 גע באפשרות **OK** (אישור) ואז רשום לעצמך את קוד האישור.
- הערה:** קוד האישור תקף למשך 24 שעות בלבד.
- 6 פתח דפדפן אינטרנט ואז עבור אל <https://lexmark.cloud-connect.co>.
 - 7 לחץ על **Next** (הבא), ולאחר מכן אשר את **Terms of Use** (תנאי השימוש).
 - 8 הזן את קוד האישור ואז לחץ על **Connect** (התחבר).
 - 9 היכנס לחשבונך אצל ספק שירותי הענן.
 - 10 תן הרשאות.
- הערה:** כדי להשלים את תהליך האישור פתח את הפרופיל תוך 72 שעות.

ניהול סימניות

יצירת סימניות

השתמש בסימניות כדי להדפיס מסמכים שניגשים אליהם לעתים קרובות ושמואחסנים בשרתים או באינטרנט.

1 פתח את דפדפן האינטרנט ולאחר מכן הקלד את כתובת ה-IP של המדפסת בשדה הכתובת.

הערות:

- הצג את כתובת ה-IP של המדפסת במסך הבית של המדפסת. כתובת ה-IP מוצגת כארבע סדרות של מספרים המופרדים על-ידי נקודות, למשל 123.123.123.123.
- אם אתה משתמש בשרת Proxy, השבת אותו זמנית כדי לטעון את דף האינטרנט כהלכה.

2 לחץ על **Bookmarks (סימניות) < Add Bookmark (הוסף סימנייה)**, ולאחר מכן הקלד שם סימנייה.

3 בחר סוג פרוטוקול כתובת ולאחר מכן בצע אחת מהפעולות הבאות:

- עבור HTTP ו-HTTPS, הקלד את כתובת ה-URL שברצונך לסמן.
 - עבור HTTPS, הקפד להשתמש בשם המארח במקום בכתובת ה-IP. לדוגמה, הקלד **myWebsite.com/sample.pdf** במקום להקליד **sample.pdf/123.123.123.123**. ודא ששם המארח תואם גם לערך השם הנפוץ (CN) באישור השרת. לקבלת מידע נוסף על קבלת ערך ה-CN באישור השרת עיין בעזרה של דפדפן האינטרנט שלך.
 - עבור FTP, הקלד את כתובת ה-FTP. לדוגמה, **myServer/myDirectory**. הזן את יציאת ה-FTP. יציאה 21 היא יציאת ברירת המחדל לשליחת פקודות.
 - עבור SMB, הקלד את כתובת תיקיית הרשת. לדוגמה, **myServer/myShare/myFile.pdf**. הקלד את שם תחום הרשת.
 - במידת הצורך בחר את סוג האימות עבור FTP ו-SMB.
- כדי להגביל את הגישה לסימנייה הזן קוד PIN.
- הערה:** היישום תומך בסוגי הקבצים הבאים: PDF, JPEG, TIFF ודפי אינטרנט מבוססי-HTML. סוגי קבצים אחרים, כגון DOCX ו-XLSX, נתמכים בחלק מדגמי המדפסות.

4 לחץ על **Save (שמור)**.

יצירת תיקיות

1 פתח את דפדפן האינטרנט ולאחר מכן הקלד את כתובת ה-IP של המדפסת בשדה הכתובת.

הערות:

- הצג את כתובת ה-IP של המדפסת במסך הבית של המדפסת. כתובת ה-IP מוצגת כארבע סדרות של מספרים המופרדים על-ידי נקודות, למשל 123.123.123.123.
- אם אתה משתמש בשרת Proxy, השבת אותו זמנית כדי לטעון את דף האינטרנט כהלכה.

2 לחץ על **Bookmarks (סימניות) < Add Folder (הוספת תיקייה)**, ולאחר מכן הקלד שם לתיקייה.

הערה: כדי להגביל את הגישה לתיקייה הזן קוד PIN.

3 לחץ על **Save (שמור)**.

הערה: באפשרותך ליצור תיקיות או סימניות בתוך תיקייה. ליצירת סימנייה ראה "[יצירת סימניות](#)" בעמוד 22.

ניהול אנשי קשר

הוספת אנשי קשר

1 פתח את דפדפן האינטרנט ולאחר מכן הקלד את כתובת ה-IP של המדפסת בשדה הכתובת.

הערות:

- הצג את כתובת ה-IP של המדפסת במסך הבית של המדפסת. כתובת ה-IP מוצגת כארבע סדרות של מספרים המופרדים על-ידי נקודות, למשל 123.123.123.123.
- אם אתה משתמש בשרת Proxy, השבת אותו זמנית כדי לטעון את דף האינטרנט כהלכה.

2 לחץ על **Address Book** (פנקס כתובות).

3 הוסף איש קשר במקטע Contacts (אנשי קשר).

הערה: תוכל להקצות את איש הקשר לקבוצה אחת או יותר.

4 במידת הצורך ציין שיטת כניסה כדי לאפשר גישה ליישום.

5 החל את השינויים.

הוספת קבוצות

1 פתח את דפדפן האינטרנט ולאחר מכן הקלד את כתובת ה-IP של המדפסת בשדה הכתובת.

הערות:

- הצג את כתובת ה-IP של המדפסת במסך הבית של המדפסת. כתובת ה-IP מוצגת כארבע סדרות של מספרים המופרדים על-ידי נקודות, למשל 123.123.123.123.
- אם אתה משתמש בשרת Proxy, השבת אותו זמנית כדי לטעון את דף האינטרנט כהלכה.

2 לחץ על **Address Book** (פנקס כתובות).

3 הוסף שם קבוצה במקטע Contact Groups (קבוצות אנשי קשר).

הערה: תוכל להקצות לקבוצה איש קשר אחד או יותר.

4 החל את השינויים.

עריכת אנשי קשר או קבוצות

1 פתח את דפדפן האינטרנט ולאחר מכן הקלד את כתובת ה-IP של המדפסת בשדה הכתובת.

הערות:

- הצג את כתובת ה-IP של המדפסת במסך הבית של המדפסת. כתובת ה-IP מוצגת כארבע סדרות של מספרים המופרדים על-ידי נקודות, למשל 123.123.123.123.
- אם אתה משתמש בשרת Proxy, השבת אותו זמנית כדי לטעון את דף האינטרנט כהלכה.

2 לחץ על **Address Book** (פנקס כתובות).

3 בצע אחת מהפעולות הבאות:

- במקטע Contacts (אנשי קשר), לחץ על שם של איש קשר ואז ערוך את המידע.
- במקטע Contact Groups (קבוצות אנשי קשר), לחץ על שם של קבוצה ואז ערוך את המידע.

4 החל את השינויים.

מחיקת אנשי קשר או קבוצות

1 פתח את דפדפן האינטרנט ולאחר מכן הקלד את כתובת ה-IP של המדפסת בשדה הכתובת.

הערות:

- הצג את כתובת ה-IP של המדפסת במסך הבית של המדפסת. כתובת ה-IP מוצגת כארבע סדרות של מספרים המופרדים על-ידי נקודות, למשל 123.123.123.123.
- אם אתה משתמש בשרת Proxy, השבת אותו זמנית כדי לטעון את דף האינטרנט כהלכה.

2 לחץ על **Address Book** (פנקס כתובות).

3 בצע אחת מהפעולות הבאות:

- במקטע Contacts (אנשי קשר), בחר איש קשר שברצונך למחוק.
- במקטע Contact Groups (קבוצות אנשי קשר), בחר שם של קבוצה שברצונך למחוק.

הגדרת תכונות הנגישות והשימוש בהן

הפעלת מצב ההגדלה

- 1 בלוח הבקרה לחץ לחיצה ארוכה על המקש 5 עד שתשמע הודעה קולית.
 - 2 בחר **Magnification mode** (מצב הגדלה).
 - 3 בחר **OK** (אישור).
- לקבלת מידע נוסף על ניווט במסך מגדיל, ראה ["ניווט במסך באמצעות תנועות ידיים" בעמוד 25](#).

הפעלת הדרכה קולית

מלוח הבקרה

- 1 לחץ לחיצה ארוכה על המקש 5 עד שתשמע הודעה קולית.
- 2 בחר **OK** (אישור).

במקלדת

- 1 לחץ לחיצה ארוכה על המקש 5 עד שתשמע הודעה קולית.
- 2 הקש על **Tab** כדי להעביר את מקש המיקוד ללחצן האישור, ולאחר מכן הקש על **Enter**.

הערות:

- הנחיה קולית מופעלת גם בעת הכנסת האוזניות לשקע האוזניות.
- כדי לכוון את עוצמת הקול, השתמש בלחצני עוצמת הקול שבחלקו התחתון של לוח הבקרה.
- בחלק מדגמי המדפסות התמיכה בהנחיה הקולית מוגבלת.

כוון קצב הדיבור של ההדרכה הקולית

- 1 במסך הבית, בחר **Settings** (הגדרות) < **Device** (התקן) < **Accessibility** (נגישות) < **Speech Rate** (קצב דיבור).
- 2 בחר את קצב הדיבור.

ניווט במסך באמצעות תנועות ידיים

הערות:

- תנועות הידיים רלוונטיות רק כאשר ההדרכה הקולית מופעלת.
- הפעל את מצב ההגדלה כדי להשתמש במחוות ההגדלה וההקטנה והצידוד ימינה/שמאלה.
- השתמש במקלדת פיסיית לשם הקלדת תווים וכוונת הגדרות מסוימות.

תנועה	פונקציה
הקשה כפולה	בחירת אפשרות או פריט במסך.
הקשה משולשת	הגדלה או הקטנה של טקסט ותמונות.

תנועה	פונקציה
הסטת האצבע ימינה או למטה	מעבר לפריט הבא במסך.
הסטת האצבע שמאלה או למעלה	מעבר לפריט הקודם במסך.
צידוד ימינה/שמאלה	גישה לחלקים של התמונה שהוגדלה אשר חורגים מגבולות המסך. הערה: תנועה זו מחייבת שימוש בשתי אצבעות או גרירה על תמונה שגודלה שונה.
הסטת האצבע מעלה ואז שמאלה	יציאה מיישום וחזרה למסך הבית.
הסטת האצבע מטה ואז שמאלה	<ul style="list-style-type: none"> • לבטל משימה. • חזרה להגדרה הקודמת. • יציאה מהמסך שמופיע מבלי לשנות הגדרה או ערך כלשהם.
הסטת האצבע מעלה ואז מטה	חזרה על הדרכה קולית.

שימוש במקלדת בתצוגה

בצע אחת או יותר מהאפשרויות הבאות:

- גרור אצבע מעל המקש כדי לבחור את התו.
- הרם את האצבע כדי להזין או להקליד את התו בשדה.
- הקש **Backspace** כדי למחוק תווים.
- כדי לשמוע את התוכן בשדה הקלטה, הקש **Tab**, ולאחר מכן הקש **Shift + Tab**.

הפעלת סיסמאות קוליות או מספרי זיהוי אישיים קוליים

1 במסך הבית, בחר **Settings** (הגדרות) < **Device** (התקן) < **Accessibility** (נגישות) < **Speak Passwords/PINs** (סיסמאות/מספרי זיהוי אישיים קוליים).

2 הפוך את ההגדרה לזמינה.

טעינת נייר ומדיה מיוחדת

הגדרת הגודל והסוג של מדיה מיוחדת

המגשים מזחים אוטומטית את הגודל של נייר רגיל. במקרה של מדיה מיוחדת, כגון תוויות, קרטון או מעטפות, בצע את הפעולות הבאות:

1 במסך הבית, נווט אל:

Settings (הגדרות) < Paper (נייר) < Tray Configuration (תצורת מגש) < Paper Size/Type (גודל/סוג נייר) <
בחר מקור נייר

2 הגדר את הגודל והסוג של המדיה המיוחדת.

הגדרת Universal Paper Size (גודל נייר אוניברסלי)

1 במסך הבית גע ב-**Settings (הגדרות) < Paper (נייר) < Media Configuration (תצורת מדיה) < Universal Setup**
(הגדרה אוניברסלית).

2 קבע את תצורת ההגדרות.

טעינת מגשי הנייר ל-250 גיליונות או ל-550 גיליונות

⚠ זירות—פוטנציאל לפגיעה: טען כל מגש בנפרד כדי להפחית את הסיכון לחוסר יציבות של הציוד. השאר את כל שאר המגשים במצב סגור עד שתצטרך לפתוח אותם.

1 הסר את המגש.

הערה: כדי למנוע חסימות נייר, אל תסיר מגשים כשהמדפסת בפעולה.



2 כוונן את מובילי הנייר כך שיתאימו לגודל הנייר שאתה טוען.

הערה: היעזר בסימוני הגודל על חלקו התחתון של המגש כדי למקם את המובילים.

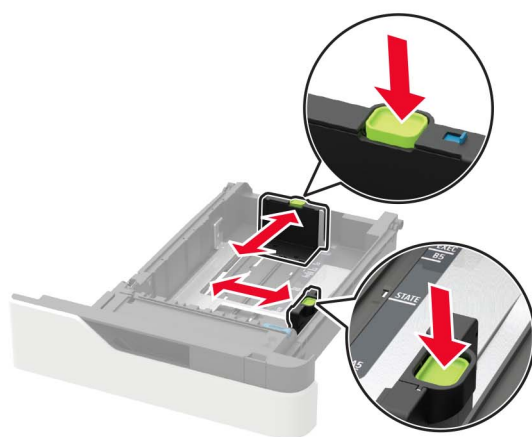
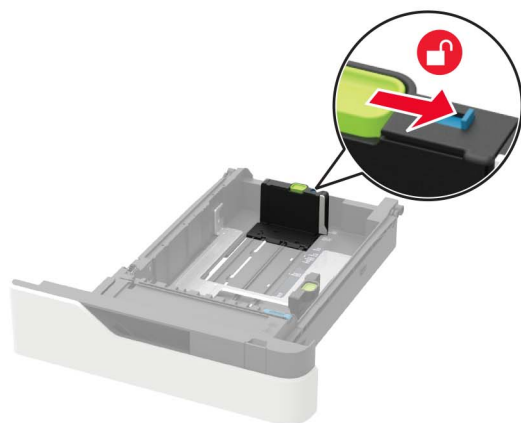

3 הגמש, אזורר ויישר את קצוות הנייר לפני הטעינה.

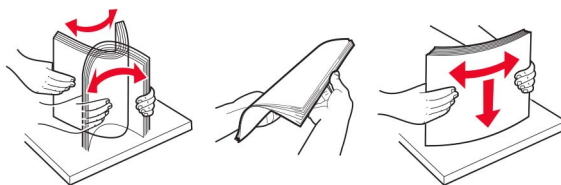

4 טען את ערימת הנייר כאשר הצד המיועד להדפסה פונה מטה, וודא שהמובילים הצדיים צמודים לנייר אך בעדינות.



- אל תחליק נייר לתוך המגש.
- למניעת חסימות נייר, ודא שגובה הערימה נמוך ממחונן המילוי המקסימלי של הנייר.



- אם אתה טוען בנייר מכתבים, בצע אחת מהפעולות הבאות:



- בעת טעינת נייר מחורר, ודא שהחורים בצד הארוך של הנייר מיושרים ביחס לצד הימני של מגש הנייר.



- טען מעטפות כאשר צד הדש פונה כלפי מעלה וכנגד הצד הימני של המגש.

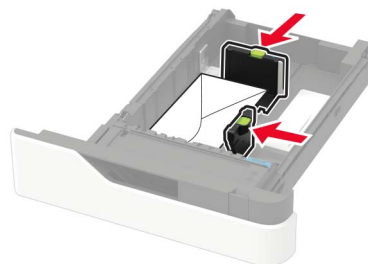

אזהרה—פוטנציאל לנזק: אל תשתמש במעטפות עם בולים, מהדקים, לחצנים, חלונות, רפידות מצופות או חלקים נדבקים מעצמם.

5 הכנס את המגש.

6 בלוח הבקרה של המדפסת, הגדר את סוג הנייר וגודל הנייר בתפריט Paper (נייר) בהתאם לנייר הטעון.

טעינת מגש של 2,100 גיליונות

זהירות—סכנת נפילה: טען כל מגש בנפרד כדי להפחית את הסיכון לחוסר יציבות של הציוד. השאר את כל שאר המגשים במצב סגור עד שתצטרך לפתוח אותם. 

- 1 משוך את המגש החוצה.
- 2 כוון את המובילים.

טעינת נייר בגודל A5

א משוך מעלה את מוביל הרוחב והסט אותו למיקום של A5.



ב לחץ והחלק את מוביל האורך למיקום של A5, עד שייכנס למקומו בנקישה.



ג הסר את מוביל האורך A5 מהתושבת שלו.

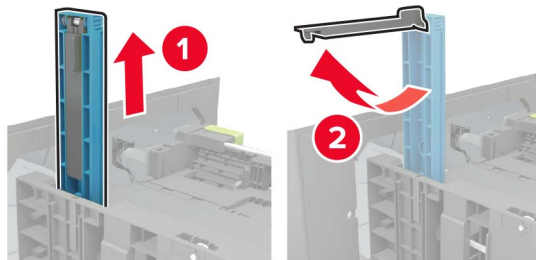

ד הכנס את המוביל לחרוץ המיועד לו ואז לחץ עד שיינעל למקומו בנקישה.

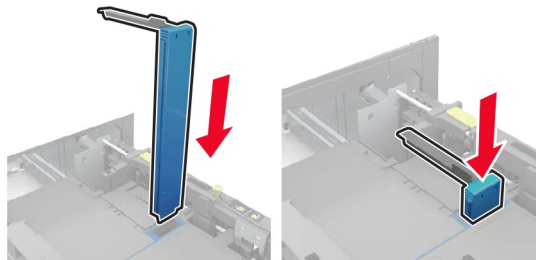

טעינת נייר בגודל A4, letter, legal, ו- folio

א משוך למעלה והחלק את מוביל הרחב למיקום הנכון עבור גודל הנייר הנטען.



ב אם המוביל באורך A5 עדיין מחובר, הוצא אותו. אם המוביל אינו מחובר, המשך אל [שלב ד בעמוד 33](#).

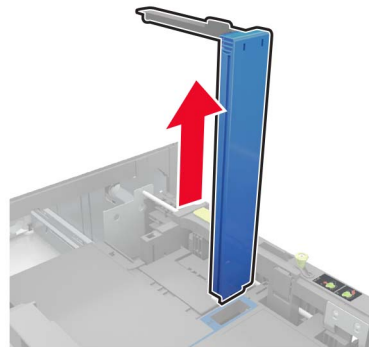

ג שים את המוביל באורך A5 בתושבת שלו.

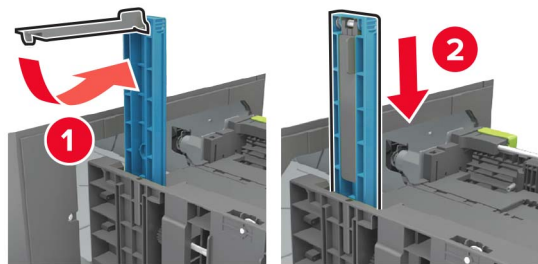

ד לחץ על מחוון האורך ואז הסט אותו למיקום הנכון שמתאים לגודל הנייר הטעון.

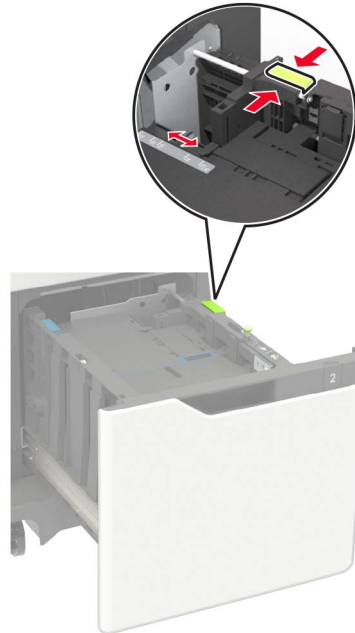

3 הגמש, אוורר ויישר את קצוות הנייר לפני הטעינה.

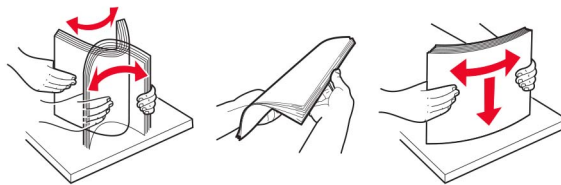

4 טען את ערימת הנייר כאשר הצד להדפסה פונה כלפי מטה.
 • אם אתה טוען בנייר מכתבים, בצע אחת מהפעולות הבאות:



• בעת טעינת נייר מחורר, ודא שהחורים בצד הארוך של הנייר מיושרים ביחס לצד הימני של מגש הנייר.



5 הכנס את המגש.

הערה: לחץ על ערימת הנייר כלפי מטה בעת הכנסת המגש.

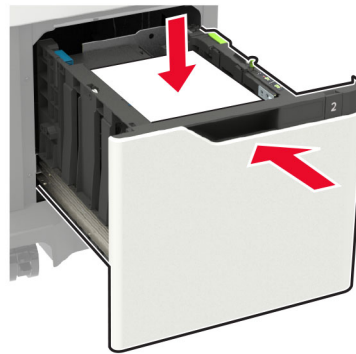

6 בלוח הבקרה של המדפסת, הגדר את סוג הנייר וגודל הנייר בהתאם לנייר הטעון.

טעינה במזין הרב-תכליתי

1 פתח את המזין הרב תכליתי.



2 כוון את מוביל הנייר כך שיתאימו לגודל הנייר שאתה טוען.



3 הגמש, אוורר ויישר את קצוות הנייר לפני הטעינה.

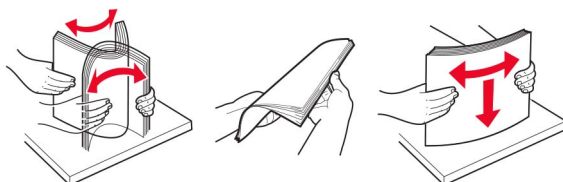

4 טען את הנייר כאשר הצד להדפסה פונה כלפי מעלה.

• אם אתה טוען בנייר מכתבים, בצע אחת מהפעולות הבאות:



• בעת טעינת נייר מחורר, ודא שהחורים בצד הארוך של הנייר מיושרים ביחס לצד הימני של מכוון הנייר.



• טען מעטפות כאשר צד הדש פונה כלפי מטה וכנגד הצד הימני של מכוון הנייר.

אזהרה—פוטנציאל לנזק: אל תשתמש במעטפות עם בולים, מהדקים, לחצנים, חלונות, רפידות מצופות או חלקים נדבקים מעצמם.

5 בלוח הבקרה של המדפסת, הגדר את סוג הנייר וגודל הנייר בתפריט Paper (נייר) בהתאם לנייר הטעון.

קישור בין מגשים

- 1 במסך הבית גע ב-**Settings** (הגדרות) < **Paper** (נייר) < **Tray Configuration** (תצורת מגש) < בחר מקור נייר.
 - 2 קבע את אותם גודל נייר וסוג נייר למגשים שאתה מקשר.
 - 3 במסך הבית גע ב-**Settings** (הגדרות) < **Device** (התקן) < **Maintenance** (תחזוקה) < **Configuration Menu** (תפריט תצורה) < **Tray Configuration** (תצורת מגש) < **Tray Linking** (קישור מגשים).
 - 4 גע ב-**Automatic** (אוטומטי).
- כדי לבטל קישור של מגשים, ודא שאין מגשים שלהם הגדרות גודל או סוג נייר זהות.
- אזהרה—פוטנציאל לנזק:** טמפרטורת ה-Fuser משתנה בהתאם לסוג הנייר שצוין. כדי להימנע מבעיות הדפסה, התאם את הגדרות סוג הנייר במדפסת לנייר שטעון במגש.

תומך נייר

גודלי נייר נתמכים

גודל נייר	מגש נייר סטנדרטי של 550 גיליונות, מגש נייר אופציונלי של 250 או 550 גיליונות	מגש אופציונלי של 2100 גיליונות	מזין רב-תכליתי	הדפסה דו-צדדית
A4 297 x 210 מ"מ (8.3 x 11.7 אינץ')	✓	✓	✓	✓
A5 עם הזנת קצה ארוך¹ 148 x 210 מ"מ (8.3 x 5.8 אינץ')	✓	✓	✓	✓
A5 עם הזנת קצה קצר 210 x 148 מ"מ (8.3 x 5.8 אינץ')	✓	✗	✓	✗
A6 148 x 105 מ"מ (5.8 x 4.1 אינץ')	✓	✗	✓	✓
JIS B5 257 182 x מ"מ (7.2 10.1 x אינץ')	✓	✗	✓	✓
Oficio (מקסיקו) 340 216 x מ"מ (8.5 13.4 x אינץ')	✓	✓	✓	✓
Statement 216 140 x מ"מ (8.5 5.5 x אינץ')	✓	✗	✓	✓
Executive 267 184 x מ"מ (10.5 7.3 x אינץ')	✓	✗	✓	✓
Letter 279 216 x מ"מ (11 8.5 x אינץ')	✓	✓	✓	✓
Legal 356 216 x מ"מ (14 8.5 x אינץ')	✓	✓	✓	✓
Folio 330 216 x מ"מ (13 8.5 x אינץ')	✓	✓	✓	✓
Universal (אוניברסלי) 148 105 x מ"מ (5.8 4.1 x אינץ') עד 356 216 x מ"מ (14 8.5 x אינץ')	✓	✗	✓	✓
Envelope (Monarch 7 3/4) ³ 191 98 x מ"מ (7.5 3.9 x אינץ')	✓	✗	✓	✗
Envelope³ 9 225 98 x מ"מ (8.9 3.9 x אינץ')	✓	✗	✓	✗

¹ (A5 long edge feed (LEF) is recommended over A5 short edge feed (SEF

² מעטפות ברוחב של יותר מ-101.6 מ"מ (4.5 אינץ') עלולות להתקפל. חובה לבדוק את ההתאמה של סוג נייר זה.

³ אין תמיכה במעטפות בדגם Lexmark MX725.

גודל נייר	מגש נייר סטנדרטי של 550 גיליונות, מגש נייר אופציונלי של 250 או 550 גיליונות	מגש אופציונלי של 2100 גיליונות	מזין רב-תכליתי	הדפסה דו-צדדית
Envelope^{2,3} 10 241 105 x מ"מ (9.5 4.1 x אינץ')	✓	X	✓	X
DL Envelope^{2,3} 220 110 x מ"מ (8.7 4.3 x אינץ')	✓	X	✓	X
C5 Envelope^{2,3} 229 162 x מ"מ (9 6.4 x אינץ')	✓	X	✓	X
B5 Envelope^{2,3} 250 176 x מ"מ (9.8 6.9 x אינץ')	✓	X	✓	X
Envelope^{2,3} אחר 162 98.4 x מ"מ (6.4 3.9 x אינץ') עד 250 176 x מ"מ (9.8 6.9 x אינץ')	✓	X	✓	X

¹ (A5 long edge feed (LEF) is recommended over A5 short edge feed (SEF

² מעטפות ברוחב של יותר מ-101.6 מ"מ (4.5 אינץ') עלולות להתקפל. חובה לבדוק את ההתאמה של סוג נייר זה.

³ אין תמיכה במעטפות בדגם Lexmark MX725.

סוגי נייר נתמכים

סוג נייר	מגש נייר סטנדרטי של 550 גיליונות, מגש נייר אופציונלי של 250 או 550 גיליונות	מגש אופציונלי של 2100 גיליונות	מזין רב-תכליתי	הדפסה דו-צדדית
נייר רגיל	✓	✓	✓	✓
בריסטול	✓	X	✓	✓
שקף¹	✓	X	✓	X
Labels (מדבקות)	✓	X	✓	X
Vinyl labels (מדבקות ויניל)²	✓	X	✓	X
Bond	✓	✓	✓	✓
Envelope (מעטפה)	✓	X	✓	X
Rough Envelope (מעטפה מחוספת)	✓	X	✓	X
Letterhead (נייר מכתבים)	✓	✓	✓	✓

¹ למניעת הידבקות שקפים זה לזה, הדפס עד 20 עמודים בלבד. את העמודים הבאים הדפס כעבור שלוש דקות.

² נתמך רק בדגם המדפסת Lexmark MX725.

סוג נייר	מגש נייר סטנדרטי של 550 גיליונות, מגש נייר אופציונלי של 250 או 550 גיליונות	מגש אופציונלי של 2100 גיליונות	מזין רב-תכליתי	הדפסה דו-צדדית
Preprinted (נייר מודפס מראש)	✓	✓	✓	✓
Colored Paper (נייר צבעוני)	✓	x	✓	✓
Light (קל)	✓	x	✓	✓
Heavy (כבד)	✓	x	✓	✓
Rough/Cotton (מחוספס/כותנה)	✓	x	✓	✓
Custom type (סוג מותאם אישית) [x]	✓	x	✓	✓

¹ למניעת הידבקות שקפים זה לזה, הדפס עד 20 עמודים בלבד. את העמודים הבאים הדפס כעבור שלוש דקות.

² נתמך רק בדגם המדפסת Lexmark MX725.

משקלי נייר נתמכים

סוג ומשקל הנייר	מגש נייר סטנדרטי של 550 גיליונות, מגש נייר אופציונלי של 250 או 550 גיליונות	מגש אופציונלי של 2100 גיליונות	מזין רב-תכליתי	הדפסה דו-צדדית
נייר רגיל או Bond ¹ 60 עד 176 גרם/מ"ר סיבים לאורך (16 עד 47 ליברות bond)	✓	✓	✓	✓
בריסטול 203 גרם/מ"ר סיבים לאורך (125 ליברות bond)	✓	x	✓	✓
בריסטול 199 גרם/מ"ר סיבים לאורך (110 ליברות bond)	✓	x	✓	✓
בריסטול 176 גרם/מ"ר סיבים לאורך (65 ליברות bond)	✓	x	✓	✓
שקף 138 עד 146 גרם/מ"ר סיבים לאורך (37 עד 39 ליברות bond)	✓	x	✓	x
מדבקות נייר 180 גרם/מ"ר (48 ליברות bond)	✓	x	✓	✓

¹ כיוון סיבים לאורך עדיף עבור נייר שמשקלו מעל 176 גרם/מ"ר (47 ליברות).

² האזור הרגיש ללחץ חייב להיכנס תחילה למדפסת.

³ תכולת הכותנה בנייר bond של 28 ליברות לא תעלה על 25%.

סוג ומשקל הנייר	מגש נייר סטנדרטי של 550 גיליונות, מגש נייר אופציונלי של 250 או 550 גיליונות	מגש אופציונלי של 2100 גיליונות	מזין רב-תכליתי	הדפסה דו-צדדית
טפסים משולבים ² 140 עד 175 גרם/מ"ר (37 עד 47 ליברות bond)	✓	X	✓	✓
טפסים משולבים 75 עד 135 גרם/מ"ר (20 עד 36 ליברות bond)	✓	X	✓	✓
מעטפות ³ 60 עד 105 גרם/מ"ר (16 עד 28 ליברות bond)	✓	X	✓	✓

¹ כיוון סיבים לאורך עדיף עבור נייר שמשקלו מעל 176 גרם/מ"ר (47 ליברות).
² האזור הרגיש ללחץ חייב להיכנס תחילה למדפסת.
³ תכולת הכותנה בנייר bond של 28 ליברות לא תעלה על 25%.

נייר שאינו קביל

סוגי הנייר הבאים אינם מומלצים לשימוש במדפסת:

- ניירות שעברו טיפול כימי המשמשים ליצירת עותקים ללא נייר פחם. ניירות אלה מוכרים גם כניירות ללא פחם, נייר העתקה ללא פחם (CCP) או נייר ללא צורך בפחם (NCR).
- נייר מודפס מראש עם כימיקלים שעלולים לזהם את המדפסת.
- נייר מודפס מראש העלול להיות מושפע מהטמפרטורה ביחידת ההתכה של המדפסת
- ניירות מודפסים מראש המחייבים רישום (מיקום ההדפסה המדויק בעמוד) גדול מ-2.3± מ"מ. לדוגמה, טופסי זיהוי תווים אופטי (OCR).
- לעתים אפשר לבצע התאמת רישום ביישום תוכנה לקבלת הדפסה מוצלחת על טפסים מסוג זה.
- ניירות מצופים (נייר מודבק הניתן להפרדה), ניירות סינתטיים או ניירות תרמיים.
- ניירות עם קצוות מחוספסים, ניירות עם מרקם מחוספס או מחוספס מאוד, או ניירות מסולסלים.
- ניירות שאינם בתקן EN12281:2002 (אירופי).
- נייר במשקל פחות מ-60 ג'מ"ר (16 ליברות).
- טפסים או מסמכים המורכבים מחלקים מרובים.

שימוש בנייר ממוחזר

Lexmark פועלת לצמצום ההשפעה של נייר על הסביבה על-ידי כך שהיא מספקת ללקוחות אפשרויות בחירה בכל הנוגע להדפסה. אחת הדרכים להשיג זאת היא על ידי בדיקת מוצרים כדי להבטיח שניתן יהיה להשתמש בנייר ממוחזר – בפרט, ניירות המיוצרים עם תכולה ממוחזרת לאחר שימוש צרכני של 30%, 50% ו-100%. אנו מצפים שנייר ממוחזר יהיה טוב לשימוש במדפסות שלנו כמו נייר מייצור חדש. למרות שלא קיים תקן רשמי לגבי שימוש בנייר בציוד משרדי, Lexmark משתמשת בתקן האירופי EN 12281 כתקן מינימלי למאפיינים. כדי להבטיח מגוון רחב של בדיקות, הנייר המשמש לבדיקה כולל 100% נייר ממוחזר מצפון אמריקה, אירופה ואסיה, והבדיקות מתבצעות בלחות יחסית של 80%-8%. הבדיקה כוללת הדפסה דו-צדדית. ניתן להשתמש בנייר משרדי שעשוי מחומרים מתחדשים, ממוחזרים או נטולי כלור.

הדפסה

הדפסה ממחשב

הערה: עבור תוויות, ניירות בריסטול ומעטפות, הגדר את גודל וסוג הנייר במדפסת לפני הדפסת המסמך.

- 1 במסמך שאתה מנסה להדפיס, פתח את תיבת הדו-שיח Print (הדפסה).
- 2 כוונן את ההגדרות לפי הצורך.
- 3 הדפס את המסמך.

הדפסה מהתקן נייד

הדפסה מהתקן נייד באמצעות Lexmark Mobile Print

Lexmark™ Mobile Print מאפשר לך לשלוח מסמכים ותמונות ישירות למדפסת נתמכת של Lexmark.

- 1 פתח את המסמך ואז שלח אותו או שתף אותו עם Lexmark Mobile Print.
- הערה:** ייתכן שחלק מהיישומים של צדדים שלישיים לא ייתמכו בתכונת השליחה או השיתוף. לקבלת מידע נוסף עיין בתיעוד הנלווה ליישום.
- 2 בחר מדפסת.
 - 3 הדפס את המסמך.

הדפסה מהתקן נייד באמצעות שירות ההדפסה Mopria

Mopria® שירות ההדפסה הוא פתרון להדפסה ניידת עבור התקנים ניידים הפועלים עם מערכת Android™ מגרסה 5.0 ואילך. הוא מאפשר לך להדפיס ישירות בכל מדפסת בעלת אישור Mopria.

הערה: הקפד להוריד את היישום Mopria Print Service מהחנות Google Play™ והפוך אותו לזמין בהתקן הנייד.

- 1 בהתקן הנייד של Android שברשותך, הפעל יישום תואם או בחר מסמך במנהל הקבצים.
- 2 לחץ על  < Print (הדפסה).

- 3 בחר מדפסת ואז כוונן את ההגדרות במידת הצורך.

- 4  הקש על 

הדפסה מהתקן נייד באמצעות AirPrint

תכונת התוכנה AirPrint היא פתרון הדפסה ניידת אשר מאפשר לך להדפיס ישירות מהתקני Apple למדפסת בעלת אישור AirPrint.

הערות:



- ודא שגם התקן ה-AirPrint וגם המדפסת מחוברים לאותה רשת. אם יש לרשת מספר רכזות תקשורת אלחוטית, ודא ששני ההתקנים מחוברים לאותה רשת משנה.

- יישום זה נתמך רק בחלק מהתקני Apple.
- 1 בהתקן הנייד, בחר מסמך מתוך מנהל הקבצים או הפעל יישום תואם.
- 2 לחץ על  < Print (הדפסה).
- 3 בחר מדפסת ואז כוונן את ההגדרות במידת הצורך.
- 4 הדפס את המסמך.

הדפסה מהתקן נייד באמצעות Wi-Fi Direct®

Wi-Fi Direct® הוא פתרון הדפסה אשר מאפשר לך להדפיס בכל מדפסת המוכנה לשימוש עם Wi-Fi Direct.

הערה: ודא שההתקן הנייד מחובר לרשת האלחוטית של המדפסת. לקבלת מידע נוסף ראה ["חיבור התקן נייד למדפסת" בעמוד 159](#).

- 1 בהתקן הנייד שברשותך, הפעל יישום תואם או בחר מסמך במנהל הקבצים.
- 2 בהתאם להתקן הנייד שלך, בצע אחת מהפעולות הבאות:
 - לחץ על  < Print (הדפסה).
 - לחץ על  < Print (הדפסה).
 - לחץ על  < Print (הדפסה).
- 3 בחר מדפסת ואז כוונן את ההגדרות במידת הצורך.
- 4 הדפס את המסמך.

הדפסה מכונן הבזק

- 1 הכנס את כונן ההבזק.



הערות:

- אם אתה מכניס את כונן ההבזק כשמופיעה הודעת שגיאה, המדפסת תתעלם מכונן ההבזק.

• אם תחבר כונן הבזק בעת שהמדפסת מעבדת משימות הדפסה אחרות, תופיע ההודעה **Busy** (עסוק) בצג.

2 גע על הצג במסמך שברצונך להדפיס.

קבע הגדרות הדפסה אחרות לפי הצורך.

3 שלח את משימת ההדפסה.

כדי להדפיס מסמך אחר גע באפשרות **USB Drive** (כונן USB).

אזהרה—פוטנציאל לנזק: למניעת אובדן נתונים או פגיעה בתפקוד המדפסת, אל תיגע בכונן ההבזק או במדפסת באזור המוצג כשמתבצעות פעילויות הדפסה, קריאה או כתיבה עם התקן הזיכרון.



כונני הבזק וסוגי קבצים נתמכים

כונני הבזק

- Lexar JumpDrive S70 (16GB ו-32GB)
- SanDisk Cruzer (16GB ו-32GB)
- PNY Attaché (16GB ו-32GB)

הערות:

- המדפסת תומכת בכונני הבזק USB מהירים עם תקן מהירות מלאה.
- יש להשתמש בכונני הבזק USB אשר תומכים במערכת קבצים מסוג FAT (File Allocation Tables).

סוגי קבצים

מסמכים:

- .docx או .doc
- .xlsx או .xls
- .pptx או .ppt
- .pdf
- .xps

- תמונות:
- .dcx
 - .gif
 - .jpeg או .jpg
 - .bmp
 - .pcx
 - .tif או .tiff
 - .png

הגדרת משימות חסויות

1 בלוח הבקרה, נווט אל:

Settings (הגדרות) < Security (אבטחה) < Confidential Print Setup (הגדרת הדפסה חסויה)

2 קבע את תצורת ההגדרות.

השתמש ב:	כדי
מקס קוד PIN שגוי	הגדרת מספר הפעמים שבהן ניתן להזין PIN לא חוקי. הערה: לאחר הגעה למגבלה, משימות ההדפסה עבור שם משתמש זה נמחקות.
Confidential Job Expiration (תפוגת משימה חסויה)	הגדרת מועד התפוגה למשימות הדפסה של מסמכים חסויים. הערה: משימות חסויות מוחזקות יישמרו במדפסת עד שישוחררו או יימחקו ידנית.
Repeat Job Expiration (תפוגת משימה חוזרת)	הגדרת מועד התפוגה למשימות הדפסה חוזרות. הערה: משימות מוחזקות חוזרות מאוחסנות בזיכרון המדפסת לצורך הדפסה מחדש.
Verify Job Expiration (אימות תפוגת משימה)	הגדרת מועד התפוגה שבו המדפסת תדפיס עותק לפני הדפסת שאר העותקים. הערה: משימות אימות מדפיסות עותק אחד כדי לבדוק אם הוא עומד בדרישות לפני הדפסת העותקים הנותרים.
Reserve Job Expiration (תפוגת משימה שמורה)	הגדרת מועד התפוגה שבו המדפסת תאחסן משימות הדפסה. הערה: משימות שמורות מופסקות נמחקות אוטומטית לאחר ההדפסה.
Require All Jobs to be Held (דרוש שמירה של כל המשימות)	הגדרת המדפסת לשמור את כל משימות ההדפסה.
Keep duplicate documents (שמור מסמכים כפולים)	הגדרת המדפסת להדפסת כל המסמכים שלהם אותו שם קובץ.

הדפסת משימות חסויות ועבודות בהמתנה אחרות

למשתמשי Windows

1 כאשר מסמך פתוח, לחץ על **File** (קובץ) < **Print** (הדפסה).

2 בחר מדפסת ולאחר מכן לחץ על **Properties** (מאפיינים), **Preferences** (העדפות), **Options** (אפשרויות) או **Setup** (הגדרה).

3 לחץ על **Print and Hold** (הדפסה והפסקה).

4 בחר **Use Print and Hold** (שימוש בהדפסה והפסקה), ולאחר מכן הקצה שם משתמש.

- 5 בחר את סוג משימת ההדפסה (Confidential (חסויה), Repeat (חוזרת), Reserve (שמורה), או Verify (אימות)). אם תבחר **Confidential** (חסויה), אבטח את משימת ההדפסה באמצעות מספר זיהוי אישי (PIN).
- 6 לחץ על **OK** (אישור) או על **Print** (הדפסה).
- 7 ממסך הבית של המדפסת, שחרר את משימת ההדפסה.
 - לביצוע משימות הדפסה של מסמכים חסויים, גע ב-**Held jobs** (עבודות בהמתנה) < בחר את שם המשתמש שלך < **Confidential** (חסוי) < הזן את קוד ה-PIN < בחר את משימת ההדפסה < קבע את תצורת ההגדרות < **Print** (הדפסה).
 - לביצוע משימות הדפסה אחרות, גע ב-**Held jobs** (עבודות בהמתנה) < בחר את שם המשתמש שלך < בחר את משימת ההדפסה < קבע את תצורת ההגדרות < **Print** (הדפסה).

למשתמי Macintosh

באמצעות AirPrint

- 1 כשמסמך פתוח, בחר **File** (קובץ) < **Print** (הדפסה).
- 2 בחר מדפסת ולאחר מכן, בתפריט הנפתח שלאחר התפריט Orientation (כיוון הדפסה), בחר **PIN Printing** (הדפסה עם קוד PIN).
- 3 הפעל את האפשרות **Print with PIN** (הדפסה עם קוד PIN), ולאחר מכן הזן קוד PIN בן ארבע ספרות.
- 4 לחץ על **Print** (הדפסה).
- 5 ממסך הבית של המדפסת, שחרר את משימת ההדפסה. גע ב-**Held jobs** (עבודות בהמתנה) < בחר את שם המחשב שלך < **Confidential** (חסוי) < הזן את קוד ה-PIN < בחר את משימת ההדפסה < **Print** (הדפסה).

באמצעות מנהל התקן ההדפסה

- 1 כשמסמך פתוח, בחר **File** (קובץ) < **Print** (הדפסה).
- 2 בחר מדפסת ולאחר מכן, בתפריט הנפתח שלאחר התפריט Orientation (כיוון הדפסה), בחר **Print and Hold** (הדפסה והפסקה).
- 3 בחר **Confidential Print** (הדפסת מסמכים חסויים), ולאחר מכן הזן קוד PIN בן 4 ספרות.
- 4 לחץ על **Print** (הדפסה).
- 5 ממסך הבית של המדפסת, שחרר את משימת ההדפסה. גע ב-**Held jobs** (עבודות בהמתנה) < בחר את שם המחשב שלך < **Confidential** (חסוי) < בחר את משימת ההדפסה < הזן את קוד ה-**Print** > PIN (הדפסה).

הדפסה מפרופיל Cloud Connector

- 1 במסך הבית גע באפשרות **Cloud Connector**.
- 2 בחר ספק שירות ענן ואז בחר פרופיל.
- הערה: לקבלת מידע נוסף על יצירת פרופיל Cloud Connector ראה ["יצירת פרופיל Cloud Connector" בעמוד 21](#).
- 3 גע באפשרות **Print** (הדפסה) ובחר קובץ. במידת הצורך שנה את ההגדרות.
- הערה: הקפד לבחור קובץ נתמך.
- 4 הדפס את המסמך.

הדפסת רשימת דוגמאות גופנים

- 1 במסך הבית, גע ב-**Settings** (הגדרות) < **Reports** (דוחות) < **Print** (הדפסה) < **Print Fonts** (גופני הדפסה).
- 2 גע ב-**PCL Fonts** (גופני PCL) או **PS Fonts** (גופני PS).

הדפסת רשימת ספריות

- במסך הבית, גע ב-**Settings** (הגדרות) < **Reports** (דוחות) < **Print** (הדפסה) < **Print Directory** (ספריית הדפסות).

ביטול משימת הדפסה

מלוח הבקרה של המדפסת

- 1 במסך הבית, גע באפשרות **Job Queue** (תור משימות).
הערה: באפשרותך גם לגשת להגדרה זו על-ידי נגיעה בחלק העליון של מסך הבית.
- 2 בחר משימה לביטול.

מהמחשב

- 1 בצע אחת מהפעולות הבאות, בהתאם למערכת ההפעלה:
 - פתח את תיקיית המדפסות ולאחר מכן בחר את המדפסת שלך.
 - מתוך **System Preferences** (העדפות מערכת) בתפריט Apple, נווט אל המדפסת שלך.
- 2 בחר משימה לביטול.

העתקה

שימוש במזין המסמכים האוטומטי ובזכוכית הסורק

משטח הזכוכית של הסורק	מזין מסמכים אוטומטי (ADF)
 <ul style="list-style-type: none"> • השתמש בזכוכית הסורק למסמכים בעלי עמוד בודד, עמודי ספר, פריטים קטנים (כמו גלויזות או תמונות), שקפים, נייר צילום או מדיה דקה (כמו למשל גזירי עיתונות). • הנח את המסמך עם הפנים כלפי מטה בפינה עם החץ. 	 <ul style="list-style-type: none"> • השתמש במזין המסמכים האוטומטי עם מסמכים מרובי עמודים או דו-צדדיים. • טען את מסמך המקור עם הפנים כלפי מעלה. במקרה של מסמכים מרובי-עמודים, הקפד ליישר את הקצוות המובילים של הדפים לפני טעינתם. • הקפד לכוון את המובילים שבמזין המסמכים האוטומטי בהתאם לגודל הנייר שאתה טוען.

יצירת עותקים

- 1 טען מסמך מקור במגש מזין המסמכים האוטומטי (ADF) או על משטח הזכוכית של הסורק.
הערה: כדי למנוע חיתוך תמונה, ודא שגודל המסמך המקורי והפלט זהים.
- 2 בדף הבית, גע באפשרות **Copy** (העתקה) ואז ציין את מספר העותקים.
כוון את הגדרות ההעתקה לפי הצורך.
- 3 העתק את המסמך.

הערה: כדי לבצע העתקה מהירה, לחץ בלוח הבקרה על .

העתקת תמונות

- 1 הנח תמונה על משטח הזכוכית של הסורק.
- 2 במסך הבית גע ב-**Copy** < (העתקה) **Content** < (תוכן) **Content Type** (סוג תוכן) < **Photo** (תמונה).
- 3 גע ב-**Content Source** (מקור תוכן), ולאחר מכן בחר את ההגדרה המתאימה ביותר לתמונה המקורית.
- 4 העתק את התמונה.

העתקה על נייר מכתבים

- 1 טען מסמך מקור במגש מזין המסמכים האוטומטי (ADF) או על משטח הזכוכית של הסורק.
- 2 בדף הבית גע ב-**Copy** (העתקה) < **Copy From** (העתק מ-) < ובחר את גודל המסמך המקורי.

- 3 גע ב-Copy To (העתק אל), ואז בחר את מקור הנייר שכולל את נייר המכתבים.
אם טענת את נייר המכתבים במזין הרב-תכליתי, אחר-כך נווט אל:
Copy To (העתק אל) < Multipurpose Feeder (מזין רב-תכליתי) < בחר גודל נייר < Letterhead (נייר מכתבים)
4 העתק את המסמך.

העתקה על שני צידי הנייר

- 1 טען מסמך מקור במגש מזין המסמכים האוטומטי (ADF) או על משטח הזכוכית של הסורק.
2 במסך הבית גע ב-Copy (העתקה) < Sides (צדדים).
3 התאם את ההגדרות.
4 העתק את המסמך.

הקטנה או הגדלה של עותקים

- 1 טען מסמך מקור במגש מזין המסמכים האוטומטי (ADF) או על משטח הזכוכית של הסורק.
2 במסך הבית, נווט אל:
Copy (העתקה) < Scale (קנה-מידה) < ציין ערך קנה מידה
הערה: שינוי גודל המסמך המקורי או הפלט לאחר הגדרת קנה-המידה משחזר את ערך קנה המידה לאפשרות Auto (אוטומטי).
3 העתק את המסמך.

Collating copies (איסוף עותקים)

- 1 טען מסמך מקור במגש מזין המסמכים האוטומטי (ADF) או על משטח הזכוכית של הסורק.
2 במסך הבית גע ב-Collate > Copy (איסוף) < [On [1,2,1,2,1,2] (מופעל [1,2,1,2,1,2]).
3 העתק את המסמך.

הוספת גיליונות הפרדה בין העתקים

- 1 טען מסמך מקור במגש מזין המסמכים האוטומטי (ADF) או על משטח הזכוכית של הסורק.
2 במסך הבית גע ב-Copy (העתקה) < Separator Sheets (גיליונות הפרדה).
3 התאם את ההגדרות.
4 שלח את משימת ההעתקה.

העתקת מספר עמודים על גיליון יחיד

- 1 טען מסמך מקור במגש מזין המסמכים האוטומטי (ADF) או על משטח הזכוכית של הסורק.
2 במסך הבית גע ב-Copy (העתקה) < Pages per Side (עמודים על כל צד).

3 התאם את ההגדרות.

4 העתק את המסמך.

יצירת קיצור דרך להעתקה

1 במסך הבית, גע ב-Copy (העתקה).

2 קבע את ההגדרות ולאחר מכן גע ב-★.

3 צור קיצור דרך.

שליחת דואר אלקטרוני

שימוש במזין המסמכים האוטומטי ובזכוכית הסורק

משטח הזכוכית של הסורק	מזין מסמכים אוטומטי (ADF)
 <ul style="list-style-type: none"> • השתמש בזכוכית הסורק למסמכים בעלי עמוד בודד, עמודי ספר, פריטים קטנים (כמו גלויות או תמונות), שקפים, נייר צילום או מדיה דקה (כמו למשל גזירי עיתונות). • הנח את המסמך עם הפנים כלפי מטה בפינה עם החץ. 	 <ul style="list-style-type: none"> • השתמש במזין המסמכים האוטומטי עם מסמכים מרובי עמודים או דו-צדדיים. • טען את מסמך המקור עם הפנים כלפי מעלה. במקרה של מסמכים מרובי-עמודים, הקפד ליישר את הקצוות המובילים של הדפים לפני טעינתם. • הקפד לכוונן את המובילים שבמזין המסמכים האוטומטי בהתאם לגודל הנייר שאתה טוען.

קביעת תצורת הגדרות ה-SMTP לדואר האלקטרוני

קבע את ההגדרות של SMTP (Simple Mail Transfer Protocol) כך שישלח מסמך שנסרק בדואר אלקטרוני. ההגדרות משתנות בהתאם לספק שירותי הדואר האלקטרוני.

לפני שתתחיל, ודא שהמדפסת מחוברת לרשת ושהרשת מחוברת לאינטרנט.

באמצעות התפריט Settings (הגדרות) במדפסת

1 במסך הבית גע ב-Settings (הגדרות) < E-mail (דואר אלקטרוני) < E-mail Setup (הגדרת דואר אלקטרוני).

2 קבע את תצורת ההגדרות.

הערות:

- לקבלת מידע נוסף על הסיסמה, עיין ברשימת [ספקי שירותי הדואר האלקטרוני](#).
- אם הספק שלך אינו מופיע ברשימה, פנה לספק ובקש את ההגדרות.

באמצעות Embedded Web Server

1 פתח את דפדפן האינטרנט ולאחר מכן הקלד את כתובת ה-IP של המדפסת בשדה הכתובת.

הערות:

- הצג את כתובת ה-IP של המדפסת במסך הבית של המדפסת. כתובת ה-IP מוצגת כארבע סדרות של מספרים המופרדים על-ידי נקודות, למשל 123.123.123.123.
- אם אתה משתמש בשרת Proxy, השבת אותו זמנית כדי לטעון את דף האינטרנט כהלכה.

2 לחץ על Settings (הגדרות) < E-mail (דואר אלקטרוני).

3 במקטע E-mail Setup (הגדרות דוא"ל), קבע את תצורת ההגדרות.

הערות:

- לקבלת מידע נוסף על הסיסמה, עיין ברשימת [ספקי שירותי הדואר האלקטרוני](#).
- אם הספק שלך אינו מופיע ברשימה, פנה לספק ובקש את ההגדרות.

4 לחץ על **Save** (שמור).

ספקי שירותי דואר אלקטרוני

- [AOL Mail](#)
- [Comcast Mail](#)
- [Gmail](#)
- [iCloud Mail](#)
- [Mail.com](#)
- [\(NetEase Mail \(mail.126.com](#)
- [\(NetEase Mail \(mail.163.com](#)
- [\(NetEase Mail \(mail.yeah.net](#)
- [Outlook Live](#)
- [QQ Mail](#)
- [Sina Mail](#)
- [Sohu Mail](#)
- [Yahoo! Mail](#)
- [Zoho Mail](#)

הערות:

- אם אתה נתקל בשגיאות בעת השימוש בהגדרות שסופקו, פנה לספק שירותי הדואר האלקטרוני שלך.
- אם הספק שלך אינו מופיע ברשימה, פנה לספק.

AOL Mail

הגדרה	ערך
Primary SMTP Gateway (שער SMTP ראשי)	smtp.aol.com
Primary SMTP Gateway Port (יציאת שער SMTP ראשי)	587
Use SSL/TLS (שימוש ב-SSL/TLS)	Required (נדרש)
Require Trusted Certificate (דרוש אישור מהימן)	Disabled (מנוטרל)
Reply Address (כתובת לתשובה)	כתובת הדואר האלקטרוני שלך
SMTP Server Authentication (אימות שרת SMTP)	Login / Plain (כניסה/רגיל)
Device-Initiated E-mail (דוא"ל המופעל על-ידי ההתקן)	Use Device SMTP Credentials (השתמש באישורי SMTP של ההתקן)
Device UserID (מזהה משתמש בהתקן)	כתובת הדוא"ל שלך

הגדרה	ערך
Device Password (סיממת התקון)	הסיסמה לאפליקציה הערה: כדי ליצור סיסמה לאפליקציה, עבור לדף AOL Account Security (אבטחת חשבון AOL), התחבר לחשבונך, ולאחר מכן לחץ על Generate app password (צור סיסמה לאפליקציה).

Comcast Mail

הגדרה	ערך
Primary SMTP Gateway (שער SMTP ראשי)	smtp.comcast.net
Primary SMTP Gateway Port (יציאת שער SMTP ראשי)	587
שימוש ב- SSL/TLS	נדרש
Require Trusted Certificate (דרוש אישור מהימון)	מנוטרל
Reply Address (כתובת לתשובה)	כתובת הדוא"ל שלך
SMTP Server Authentication (אימות שרת SMTP)	Login / Plain (כניסה/רגיל)
Device-Initiated E-mail (דוא"ל המופעל על-ידי ההתקון)	Use Device SMTP Credentials (השתמש באישורי SMTP של ההתקון)
Device UserID (מזהה משתמש בהתקון)	כתובת הדוא"ל שלך
Device Password (סיממת התקון)	הסיסמה לחשבון

Gmail™

הערה: ודא שאימות דו-שלבי מופעל בחשבון ה-Google שלך. כדי להפעיל את האימות הדו-שלבי, עבור לדף [Google Account Security](#) (אבטחת חשבון Google), התחבר לחשבונך, ולאחר מכן, במקטע Signing in to Google (כניסה ל-Google), לחץ על **Step Verification-2** (אימות דו-שלבי).

הגדרה	ערך
Primary SMTP Gateway (שער SMTP ראשי)	smtp.gmail.com
Primary SMTP Gateway Port (יציאת שער SMTP ראשי)	587
שימוש ב- SSL/TLS	נדרש
Require Trusted Certificate (דרוש אישור מהימון)	מנוטרל
Reply Address (כתובת לתשובה)	כתובת הדוא"ל שלך
SMTP Server Authentication (אימות שרת SMTP)	Login / Plain (כניסה/רגיל)
Device-Initiated E-mail (דוא"ל המופעל על-ידי ההתקון)	Use Device SMTP Credentials (השתמש באישורי SMTP של ההתקון)
Device UserID (מזהה משתמש בהתקון)	כתובת הדוא"ל שלך

הגדרה	ערך
Device Password (סיממת התקן)	<p>הסיממה לאפליקציה</p> <p>הערות:</p> <ul style="list-style-type: none"> כדי ליצור סיממה לאפליקציה, עבור לדף Google Account Security (אבטחת חשבון Google), התחבר לחשבונך, ולאחר מכן, במקטע Signing in to Google (כניסה ל-Google), לחץ על App passwords (סיממות לאפליקציות). האפשרות App passwords (סיממות לאפליקציות) מופיעה רק כשהאימות הדו-שלבי מופעל.

iCloud Mail

הערה: ודא שאימות דו-שלבי מופעל בחשבון שלך.

הגדרה	ערך
Primary SMTP Gateway (שער SMTP ראשי)	smtp.mail.me.com
Primary SMTP Gateway Port (יציאת שער SMTP ראשי)	587
שימוש ב- SSL/TLS	נדרש
Require Trusted Certificate (דרוש אישור מהימון)	מנוטרל
Reply Address (כתובת לתשובה)	כתובת הדוא"ל שלך
SMTP Server Authentication (אימות שרת SMTP)	Login / Plain (כניסה/רגיל)
Device-Initiated E-mail (ההתקן) (דוא"ל המופעל על-ידי)	Use Device SMTP Credentials (השתמש באישורי SMTP של ההתקן)
Device UserID (מזהה משתמש בהתקן)	כתובת הדוא"ל שלך
Device Password (סיממת התקן)	<p>הסיממה לאפליקציה</p> <p>הערה: כדי ליצור סיממה לאפליקציה, עבור לדף iCloud Account Management (ניהול חשבון iCloud), התחבר לחשבונך, ולאחר מכן, במקטע Security (אבטחה), לחץ על Generate Password (צור סיממה).</p>

Mail.com

הגדרה	ערך
Primary SMTP Gateway (שער SMTP ראשי)	smtp.mail.com
Primary SMTP Gateway Port (יציאת שער SMTP ראשי)	587
שימוש ב- SSL/TLS	נדרש
Require Trusted Certificate (דרוש אישור מהימון)	מנוטרל
Reply Address (כתובת לתשובה)	כתובת הדוא"ל שלך
SMTP Server Authentication (אימות שרת SMTP)	Login / Plain (כניסה/רגיל)
Device-Initiated E-mail (דוא"ל המופעל על-ידי ההתקן)	Use Device SMTP Credentials (השתמש באישורי SMTP של ההתקן)
Device UserID (מזהה משתמש בהתקן)	כתובת הדוא"ל שלך
Device Password (סיממת התקן)	הסיממה לחשבון

(NetEase Mail (mail.126.com

הערה: ודא ששירות ה-SMTP מופעל בחשבון שלך. כדי להפעיל את השירות, בדף הבית של NetEase Mail, לחץ על **Settings** (הגדרות) < **POP3/SMTP/IMAP**, ולאחר מכן הפעל את **IMAP/SMTP service** (שירות IMAP/SMTP) או את **POP3/SMTP service** (שירות POP3/SMTP).

הגדרה	ערך
Primary SMTP Gateway (שער SMTP ראשי)	smtp.126.com
Primary SMTP Gateway Port (יציאת שער SMTP ראשי)	465
שימוש ב-SSL/TLS	נדרש
Require Trusted Certificate (דרוש אישור מהימון)	מנוטרל
Reply Address (כתובת לתשובה)	כתובת הדוא"ל שלך
SMTP Server Authentication (אימות שרת SMTP)	Login / Plain (כניסה/רגיל)
Device-Initiated E-mail (דוא"ל המופעל על-ידי ההתקן)	Use Device SMTP Credentials (השתמש באישורי SMTP של ההתקן)
Device UserID (מזהה משתמש בהתקן)	כתובת הדוא"ל שלך
Device Password (סיסמת התקן)	סיסמת אישור הערה: סיסמת האישור מסופקת כאשר IMAP/SMTP service (שירות IMAP/SMTP) או POP3/SMTP service (שירות POP3/SMTP) מופעל.

(NetEase Mail (mail.163.com

הערה: ודא ששירות ה-SMTP מופעל בחשבון שלך. כדי להפעיל את השירות, בדף הבית של NetEase Mail, לחץ על **Settings** (הגדרות) < **POP3/SMTP/IMAP**, ולאחר מכן הפעל את **IMAP/SMTP service** (שירות IMAP/SMTP) או את **POP3/SMTP service** (שירות POP3/SMTP).

הגדרה	ערך
Primary SMTP Gateway (שער SMTP ראשי)	smtp.163.com
Primary SMTP Gateway Port (יציאת שער SMTP ראשי)	465
שימוש ב-SSL/TLS	נדרש
Require Trusted Certificate (דרוש אישור מהימון)	מנוטרל
Reply Address (כתובת לתשובה)	כתובת הדוא"ל שלך
SMTP Server Authentication (אימות שרת SMTP)	Login / Plain (כניסה/רגיל)
Device-Initiated E-mail (דוא"ל המופעל על-ידי ההתקן)	Use Device SMTP Credentials (השתמש באישורי SMTP של ההתקן)
Device UserID (מזהה משתמש בהתקן)	כתובת הדוא"ל שלך
Device Password (סיסמת התקן)	סיסמת אישור הערה: סיסמת האישור מסופקת כאשר IMAP/SMTP service (שירות IMAP/SMTP) או POP3/SMTP service (שירות POP3/SMTP) מופעל.

(NetEase Mail (mail.yeah.net

הערה: ודא ששירות ה-SMTP מופעל בחשבון שלך. כדי להפעיל את השירות, בדף הבית של NetEase Mail, לחץ על **Settings** (הגדרות) < **POP3/SMTP/IMAP**, ולאחר מכן הפעל את **IMAP/SMTP service** (שירות IMAP/SMTP) או את **POP3/SMTP service** (שירות POP3/SMTP).

הגדרה	ערך
Primary SMTP Gateway (שער SMTP ראשי)	smtp.yeah.net
Primary SMTP Gateway Port (יציאת שער SMTP ראשי)	465
שימוש ב-SSL/TLS	נדרש
Require Trusted Certificate (דרוש אישור מהימון)	מנוטרל
Reply Address (כתובת לתשובה)	כתובת הדוא"ל שלך
SMTP Server Authentication (אימות שרת SMTP)	Login / Plain (כניסה/רגיל)
Device-Initiated E-mail (דוא"ל המופעל על-ידי ההתקן)	Use Device SMTP Credentials (השתמש באישורי SMTP של ההתקן)
Device UserID (מזהה משתמש בהתקן)	כתובת הדוא"ל שלך
Device Password (סיסמת התקן)	סיסמת אישור הערה: סיסמת האישור מסופקת כאשר IMAP/SMTP service (שירות IMAP/SMTP) או POP3/SMTP service (שירות POP3/SMTP) מופעל.

Outlook Live

הגדרות אלו חלות על תחומי הדואר האלקטרוני outlook.com ו-hotmail.com.

הגדרה	ערך
Primary SMTP Gateway (שער SMTP ראשי)	smtp.office365.com
Primary SMTP Gateway Port (יציאת שער SMTP ראשי)	587
שימוש ב-SSL/TLS	נדרש
Require Trusted Certificate (דרוש אישור מהימון)	מנוטרל
Reply Address (כתובת לתשובה)	כתובת הדוא"ל שלך
SMTP Server Authentication (אימות שרת SMTP)	Login / Plain (כניסה/רגיל)
Device-Initiated E-mail (דוא"ל המופעל על-ידי ההתקן)	Use Device SMTP Credentials (השתמש באישורי SMTP של ההתקן)
Device UserID (מזהה משתמש בהתקן)	כתובת הדוא"ל שלך
Device Password (סיסמת התקן)	הסיסמה לחשבון או הסיסמה לאפליקציה הערות: <ul style="list-style-type: none"> עבור חשבונות שבהם האימות הדו-שלבי מנוטרל, השתמש בסיסמה לחשבון שלך. עבור חשבונות שבהם האימות הדו-שלבי מופעל, השתמש בסיסמה לאפליקציה. כדי ליצור סיסמה לאפליקציה, עבור לדף Outlook Live Account Management (ניהול חשבון Outlook Live) ולאחר מכן התחבר לחשבונך.

QQ Mail

הערה: ודא ששירות ה-SMTP מופעל בחשבון שלך. כדי להפעיל את השירות, בדף הבית של QQ Mail לחץ על **Settings** (הגדרות) < **Account** (חשבון). במקטע POP3/IMAP/SMTP/Exchange/CardDAV/CalDAV Service (שירות POP3/IMAP/SMTP/Exchange/CardDAV/CalDAV Service) הפעל את **POP3/SMTP service** (שירות POP3/SMTP) או את **IMAP/SMTP service** (שירות IMAP/SMTP).

הגדרה	ערך
Primary SMTP Gateway (שער SMTP ראשי)	smtp.qq.com
Primary SMTP Gateway Port (שער SMTP ראשי יציאת)	587
שימוש ב- SSL/TLS	נדרש
Require Trusted Certificate (דרוש אישור מהימן)	מנוטרל
Reply Address (כתובת לתשובה)	כתובת הדוא"ל שלך
SMTP Server Authentication (אימות שרת SMTP)	Login / Plain (כניסה/רגיל)
Device-Initiated E-mail (דוא"ל המופעל על-ידי ההתקן)	Use Device SMTP Credentials (השתמש באישורי SMTP של ההתקן)
Device UserID (מזהה משתמש בהתקן)	כתובת הדוא"ל שלך
Device Password (סיסמת התקן)	קוד אישור הערה: כדי ליצור קוד אישור, בדף הבית של QQ Mail לחץ על Settings (הגדרות) < Account (חשבון), ולאחר מכן, במקטע POP3/IMAP/SMTP/Exchange/CardDAV/CalDAV Service (שירות POP3/IMAP/SMTP/Exchange/CardDAV/CalDAV Service) לחץ על Generate authorization code (צור קוד אישור).

Sina Mail

הערה: ודא ששירות ה-POP3/SMTP מופעל בחשבון שלך. כדי להפעיל את השירות, בדף הבית של Sina Mail, לחץ על **Settings** (הגדרות) < **More settings** (הגדרות נוספות) < **User-end POP/IMAP/SMTP** (שירות POP/IMAP/SMTP בקצה המשתמש), ולאחר מכן הפעל את **POP3/SMTP service** (שירות POP3/SMTP).

הגדרה	ערך
Primary SMTP Gateway (שער SMTP ראשי)	smtp.sina.com
Primary SMTP Gateway Port (שער SMTP ראשי יציאת)	587
שימוש ב- SSL/TLS	נדרש
Require Trusted Certificate (דרוש אישור מהימן)	מנוטרל
Reply Address (כתובת לתשובה)	כתובת הדוא"ל שלך
SMTP Server Authentication (אימות שרת SMTP)	Login / Plain (כניסה/רגיל)
Device-Initiated E-mail (דוא"ל המופעל על-ידי ההתקן)	Use Device SMTP Credentials (השתמש באישורי SMTP של ההתקן)
Device UserID (מזהה משתמש בהתקן)	כתובת הדוא"ל שלך

הגדרה	ערך
Device Password (סיממת התקן)	קוד אישור הערה: כדי ליצור קוד אישור, בדף הבית של הדואר האלקטרוני, לחץ על Settings (הגדרות) < More settings (הגדרות נוספות) < User-end POP/IMAP/SMTP בקצה המשתמש), ולאחר מכן הפעל את Authorization code status (מצב קוד אישור).

Sohu Mail

הערה: ודא ששירות ה-SMTP מופעל בחשבון שלך. כדי להפעיל את השירות, בדף הבית של Sohu Mail, לחץ על **Options** (אפשרויות) < **Settings** (הגדרות) < **POP3/SMTP/IMAP**, ולאחר מכן הפעל את **IMAP/SMTP service** (שירות IMAP/SMTP) או את **POP3/SMTP service** (שירות POP3/SMTP).

הגדרה	ערך
Primary SMTP Gateway (שער SMTP ראשי)	smtp.sohu.com
Primary SMTP Gateway Port (יציאת שער SMTP ראשי)	465
שימוש ב- SSL/TLS	נדרש
Require Trusted Certificate (דרוש אישור מהימן)	מנוטרל
Reply Address (כתובת לתשובה)	כתובת הדוא"ל שלך
SMTP Server Authentication (אימות שרת SMTP)	Login / Plain (כניסה/רגיל)
Device-Initiated E-mail (דוא"ל המופעל על-ידי ההתקן)	Use Device SMTP Credentials (השתמש באישורי SMTP של ההתקן)
Device UserID (מזהה משתמש בהתקן)	כתובת הדוא"ל שלך
Device Password (סיממת התקן)	סיסמה עצמאית הערה: הסיסמה העצמאית מסופקת כאשר IMAP/SMTP service (שירות IMAP/SMTP) או POP3/SMTP service (שירות POP3/SMTP) מופעל.

Yahoo! Mail

הגדרה	ערך
Primary SMTP Gateway (שער SMTP ראשי)	smtp.mail.yahoo.com
Primary SMTP Gateway Port (יציאת שער SMTP ראשי)	587
שימוש ב- SSL/TLS	נדרש
Require Trusted Certificate (דרוש אישור מהימן)	מנוטרל
Reply Address (כתובת לתשובה)	כתובת הדוא"ל שלך
SMTP Server Authentication (אימות שרת SMTP)	Login / Plain (כניסה/רגיל)
Device-Initiated E-mail (דוא"ל המופעל על-ידי ההתקן)	Use Device SMTP Credentials (השתמש באישורי SMTP של ההתקן)
Device UserID (מזהה משתמש בהתקן)	כתובת הדוא"ל שלך

הגדרה	ערך
Device Password (סיממת התקון)	הסיסמה לאפליקציה הערה: כדי ליצור סיסמה לאפליקציה, עבור לדף Yahoo Account Security (אבטחת חשבון Yahoo), התחבר לחשבונך, ולאחר מכן לחץ על Generate app password (צור סיסמה לאפליקציה).

Zoho Mail

הגדרה	ערך
Primary SMTP Gateway (שער SMTP ראשי)	smtp.zoho.com
Primary SMTP Gateway Port (יציאת שער SMTP ראשי)	587
שימוש ב- SSL/TLS	נדרש
Require Trusted Certificate (דרוש אישור מהימון)	מנוטרל
Reply Address (כתובת לתשובה)	כתובת הדוא"ל שלך
SMTP Server Authentication (אימות שרת SMTP)	Login / Plain (כניסה/רגיל)
Device-Initiated E-mail (דוא"ל המופעל על-ידי ההתקן)	Use Device SMTP Credentials (השתמש באישורי SMTP של ההתקן)
Device UserID (מזהה משתמש בהתקן)	כתובת הדוא"ל שלך
Device Password (סיממת התקון)	הסיסמה לחשבון או הסיסמה לאפליקציה הערות: <ul style="list-style-type: none"> עבור חשבונות שבהם האימות הדו-שלבי מנוטרל, השתמש בסיסמה לחשבון שלך. עבור חשבונות שבהם האימות הדו-שלבי מופעל, השתמש בסיסמה לאפליקציה. כדי ליצור סיסמה לאפליקציה, עבור לדף Zoho Mail Account Security (אבטחת חשבון Zoho Mail), התחבר לחשבונך, ולאחר מכן, במקטע Application-Specific Passwords (סימאות ספציפיות לאפליקציות), לחץ על Generate New Password (צור סיסמה חדשה).

שליחת דוא"ל

לפני שתתחיל, ודא שהגדרות ה-SMTP נקבעו. לקבלת מידע נוסף ראה ["קביעת תצורת הגדרות ה-SMTP לדואר האלקטרוני" בעמוד 50](#).

באמצעות לוח הבקרה

- 1 טען מסמך מקור במגש מזין המסמכים האוטומטי (ADF) או על משטח הזכוכית של הסורק.
- 2 במסך הבית, גע ב- **E-mail (דואר אלקטרוני)**, ולאחר מכן הזן את המידע הדרוש.
- 3 במידת הצורך, קבע את הגדרות התצורה של סוג קובץ הפלט.
- 4 שלח את הדוא"ל.

שימוש במספר קיצור דרך

- 1 טען מסמך מקור במגש מזין המסמכים האוטומטי (ADF) או על משטח הזכוכית של הסורק.
- 2 במסך הבית גע ב-**Shortcut Center** (מרכז קיצורי הדרך) < E-mail (דואר אלקטרוני).
- 3 בחר את מספר קיצור הדרך.
- 4 שלח את הדוא"ל.

יצירת קיצור דרך לדואר אלקטרוני

- 1 במסך הבית, גע ב-E-mail (דוא"ל).
- 2 קבע את ההגדרות ולאחר מכן גע ב-★.
- 3 צור קיצור דרך.

שיגור וקבלת פקס

שימוש במזין המסמכים האוטומטי ובזכוכית הסורק

משטח הזכוכית של הסורק	מזין מסמכים אוטומטי (ADF)
 <ul style="list-style-type: none"> • השתמש בזכוכית הסורק למסמכים בעלי עמוד בודד, עמודי ספר, פריטים קטנים (כמו גלויות או תמונות), שקפים, נייר צילום או מדיה דקה (כמו למשל גזירי עיתונות). • הנח את המסמך עם הפנים כלפי מטה בפינה עם החץ. 	 <ul style="list-style-type: none"> • השתמש במזין המסמכים האוטומטי עם מסמכים מרובי עמודים או דו-צדדיים. • טען את מסמך המקור עם הפנים כלפי מעלה. במקרה של מסמכים מרובי-עמודים, הקפד ליישר את הקצוות המובילים של הדפים לפני טעינתם. • הקפד לכוון את המובילים שבמזין המסמכים האוטומטי בהתאם לגודל הנייר שאתה טוען.

הגדרת המדפסת כפקס

הערות:

- שיטות ההתחברות הבאות רלוונטיות לארצות או אזורים מסוימים בלבד.
 - במהלך ההגדרה הראשונית של המדפסת, בטל את הבחירה בתכונת הפקס ובכל תכונה אחרת שבכוונתך להגדיר מאוחר יותר, ולאחר מכן בחר באפשרות **Continue (המשך)**.
 - אם פונקציית הפקס זמינה ולא מוגדרת באופן מלא, נורית המחונן עשויה להבהב באדום.
- אזהרה—פוטנציאל לנזק:** למניעת איבוד נתונים או פגיעה בתפקוד המדפסת, אל תיגע בכבלים או במדפסת באזור המוצג במהלך פעולת שליחה או קבלה של פקס.



פקס נתמך

דגם המדפסת	פקס אנלוגי	etherFAX ¹	שרת פקס	Fax over IP (FoIP) ²
MB2770adwhe	✓	✓	✓	✓
MX721ade	✓	✓	✓	✓
MX721adhe	✓	✓	✓	✓
MX722ade	✓	✓	✓	✓
MX722adhe	✓	✓	✓	✓
MX722de	x	✓	✓	✓
MX722dhe	x	✓	✓	✓
MX725adve	✓	✓	✓	✓
XM5365	✓	✓	✓	✓
XM5365i	x	✓	✓	✓
XM5370	✓	✓	✓	✓
XM5370i	x	✓	✓	✓

¹ נדרש מינוי. לקבלת מידע נוסף בקר בכתובת <https://www.etherfax.net/lexmark> או פנה למקום שבו רכשת את המדפסת.

² מצריך אגד רישיונות מותקן. למידע נוסף, צור קשר עם המקום ממנו רכשת את המדפסת.

הגדרת פונקציית הפקס באמצעות פקס אנלוגי

הערות:

- תכונה זו זמינה רק בחלק מדגמי המדפסות.
- חלק משיטות ההתחברות רלוונטיות לארצות או אזורים מסוימים בלבד.
- אם פונקציית הפקס זמינה ולא מוגדרת באופן מלא, נורית המחונן עשויה להבהב באדום.
- אם אין לך סביבת TCP/IP, השתמש בלוח הבקרה כדי להגדיר את הפקס.

אזהרה—פוטנציאל לנזק: למניעת איבוד נתונים או פגיעה בתפקוד המדפסת, אל תיגע בכבלים או במדפסת באזור המוצג במהלך פעולת שליחה או קבלה של פקס.



באמצעות התפריט Settings (הגדרות) במדפסת

- 1 במסך הבית, בחר **Settings** (הגדרות) < **Fax** (פקס) < **Fax Setup** (הגדרות פקס) < **General Fax settings** (הגדרות פקס כלליות).
- 2 קבע את תצורת ההגדרות.

שימוש בשרת האינטרנט המובנה

- 1 פתח את דפדפן האינטרנט ולאחר מכן הקלד את כתובת ה-IP של המדפסת בשדה הכתובת.
הערות:
 - הצג את כתובת ה-IP של המדפסת במסך הבית. כתובת ה-IP מוצגת כארבע סדרות של מספרים המופרדים על-ידי נקודות, למשל 123.123.123.123.
 - אם אתה משתמש בשרת Proxy, השבת אותו זמנית כדי לטעון את דף האינטרנט כהלכה.
- 2 לחץ על **Settings** (הגדרות) < **Fax** (פקס) < **Fax Setup** (הגדרות פקס) < **General Fax Settings** (הגדרות פקס כלליות).
- 3 קבע את תצורת ההגדרות.
- 4 החל את השינויים

הגדרת פונקציית הפקס באמצעות etherFAX

הערות:

- הנך נדרש לעדכן את קושחת המדפסת לגרסתה העדכנית ביותר. לקבלת מידע נוסף ראה ["עדכון קושחה" בעמוד 283](#).
- יש להתקין במדפסת אגד רישיונות מתאים. לקבלת מידע נוסף, פנה אל etherFAX.
- הקפד לרשום את המדפסת שלך בפורטל etherFAX. לקבלת מידע נוסף בקר בכתובת <https://www.etherfax.net/lexmark>.
- לצורך הרישום נדרש המספר הסידורי של המדפסת. כדי לאתר את המספר הסידורי, ראה ["איתור המספר הסידורי של המדפסת" בעמוד 11](#).

- 1 פתח את דפדפן האינטרנט ולאחר מכן הקלד את כתובת ה-IP של המדפסת בשדה הכתובת.

הערות:

- הצג את כתובת ה-IP של המדפסת במסך הבית. כתובת ה-IP מוצגת כארבע סדרות של מספרים המופרדים על-ידי נקודות, למשל 123.123.123.123.

- אם אתה משתמש בשרת Proxy, השבת אותו זמנית כדי לטעון את דף האינטרנט כהלכה.
- 2 לחץ על **Settings** (הגדרות) < **Fax** (פקס) < **Fax Setup** (הגדרת פקס) < **General Fax Settings** (הגדרות פקס כלליות).
- הערה:** התפריט Fax Setup (הגדרת פקס) מופיע רק אם ההגדרה של Fax Mode (מצב פקס) היא Fax (פקס).
- 3 בשדה Fax Name (שם פקס), הקלד שם ייחודי.
- 4 בשדה Fax Number (מספר פקס), הזן את מספר הפקס שסופק על-ידי etherFAX.
- 5 בתפריט Fax Transport (העברת פקס), בחר **etherFAX**.
- 6 החל את השינויים

הגדרת פונקציית הפקס באמצעות שרת הפקס

הערות:

- תכונה זו מאפשרת לך לשלוח הודעות פקס לספק שירותי פקס שתומך בקבלת דואר אלקטרוני.
- תכונה זו תומכת רק בהודעות פקס יוצאות. כדי לתמוך בקבלת פקס, ודא שבמדפסת שלך מוגדר פקס מבוסס-התקן, כגון פקס אנלוגי, etherFAX או Fax over IP (FoIP).
- 1 פתח את דפדפן האינטרנט ולאחר מכן הקלד את כתובת ה-IP של המדפסת בשדה הכתובת.

הערות:

- הצג את כתובת ה-IP של המדפסת במסך הבית. כתובת ה-IP מוצגת כארבע סדרות של מספרים המופרדים על-ידי נקודות, למשל 123.123.123.123.
- אם אתה משתמש בשרת Proxy, השבת אותו זמנית כדי לטעון את דף האינטרנט כהלכה.
- 2 לחץ על **Settings** (הגדרות) < **Fax** (פקס).
- 3 בתפריט Fax Mode (מצב פקס), בחר **Fax Server** (שרת פקס), ולאחר מכן לחץ על **Save** (שמור).
- 4 לחץ על **Fax Server Setup** (הגדרת שרת פקס).
- 5 בשדה To Format (תבנית אל), הקלד **myfax.com@[#]**, כאשר **[#]** הוא מספר הפקס ו-**myfax.com** הוא התחום של ספק הפקס.

הערות:

- במידת הצורך, הגדר את תצורת השדות Reply Address (כתובת לתשובה), Subject (נושא), ו-Message (הודעה).
- כדי לאפשר למדפסת לקבל הודעות פקס, הגדר שתתאפשר קבלה של פקס מבוסס-התקן. ודא שתצורת פקס מבוסס-התקן מוגדרת אצלך.
- 6 לחץ על **Save** (שמור).
- 7 לחץ על **Fax Server E-mail Settings** (הגדרות דוא"ל שרת פקס), ולאחר מכן בצע אחת מהפעולות הבאות:
 - הפעל את האפשרות **Use E-mail SMTP Server** (השתמש בשרת SMTP לדואר אלקטרוני).
- הערה:** אם ההגדרות של SMTP לדואר אלקטרוני לא נקבעו, ראה ["קביעת תצורת הגדרות ה-SMTP לדואר האלקטרוני" בעמוד 50](#).
- קבע את התצורה של הגדרות ה-SMTP. לקבלת מידע נוסף, פנה לספק שירות הדואר האלקטרוני.

- 8 החל את השינויים

הגדרת פקס באמצעות קו טלפון רגיל

הערה: הוראות אלו חלות רק על מדפסות שתומכות בפקס אנלוגי. לקבלת מידע נוסף ראה "פקס נתמך" בעמוד 61.

זהירות—סכנת שוק: למניעת סכנת התחשמלות, אל תגדיר מוצר זה ואל תטפל בחיבורי חשמל או כבלים, כגון כבל החשמל, תכונת הפקס או הטלפון, בעת סופת ברקים. ⚡

זהירות—סכנת שוק: כדי להימנע מסכנת התחשמלות, אל תשתמש בתכונת הפקס במהלך סופת ברקים. ⚡

זהירות—פוטנציאל לפגיעה: כדי להפחית את הסיכון לשרפה, השתמש רק בכבל תקשורת (RJ-11) מסוג 26 AWG ומעלה בעת חיבור מוצר זה לרשת הטלפון הממותגת הציבורית. עבור משתמשים באוסטרליה, הכבל חייב להיות באישור רשות התקשורת והמדיה האוסטרלית. ⚠

הגדרה 1: המדפסת מחוברת לקו פקס ייעודי

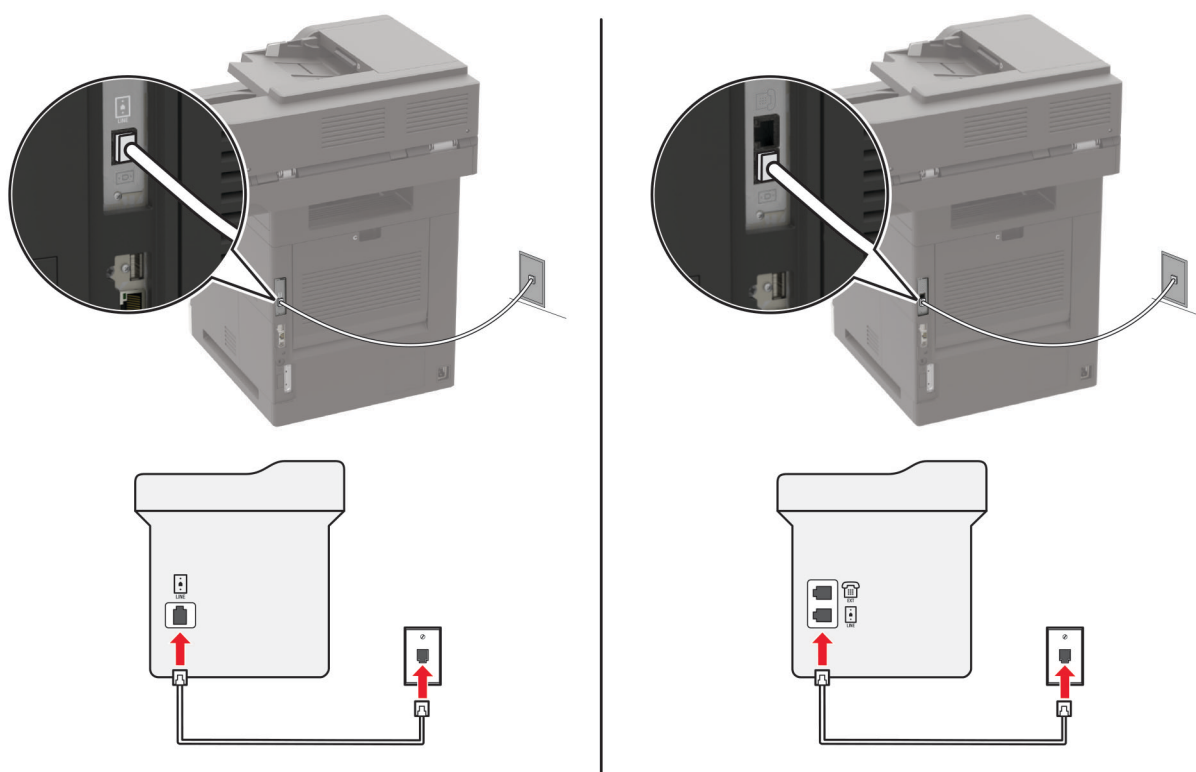

1 חבר קצה אחד של כבל הטלפון ליציאת הקו של המדפסת.

2 חבר את הקצה השני של הכבל לשקע טלפון אנלוגי פעיל בקיר.

הערות:

- ניתן להגדיר את המדפסת לקבלת פקסים אוטומטית (הגדרת Auto Answer (מענה אוטומטי) כ-**On** (מופעל)) או ידנית (הגדרת Auto Answer (מענה אוטומטי) כ-**Off** (מכובה)).
- אם ברצונך לקבל פקסים אוטומטית, הגדר מענה של המדפסת לאחר מספר נבחר של צלצולים.

הגדרה 2: המדפסת חולקת את הקו עם משיבון

הערה: אם אתה רשום לשירות צלצול מובחן, ודא שאתה מגדיר את דפוס הצלצול הנכון עבור המדפסת. אם לא תעשה זאת, המדפסת לא תקבל את הפקסים גם אם הגדרת אותה לקבלת פקסים אוטומטית.

מחוברת לאותו שקע טלפון בקיר

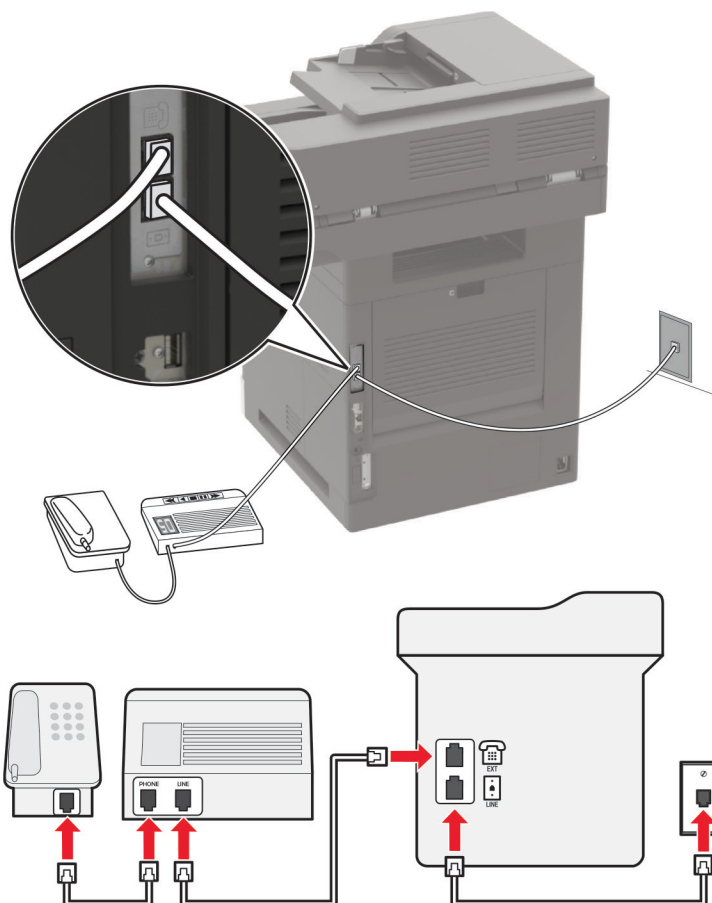

הערה: הוראות אלו חלות רק על מדפסות הכוללות יציאות EXT וקו.

- חבר קצה אחד של כבל הטלפון ליציאת הקו של המדפסת.
- חבר את הקצה השני של הכבל לשקע טלפון אנלוגי פעיל בקיר.
- חבר את המשיבון ליציאת הטלפון של המדפסת.

מחברת לשקעי טלפון נפרדים בקיר

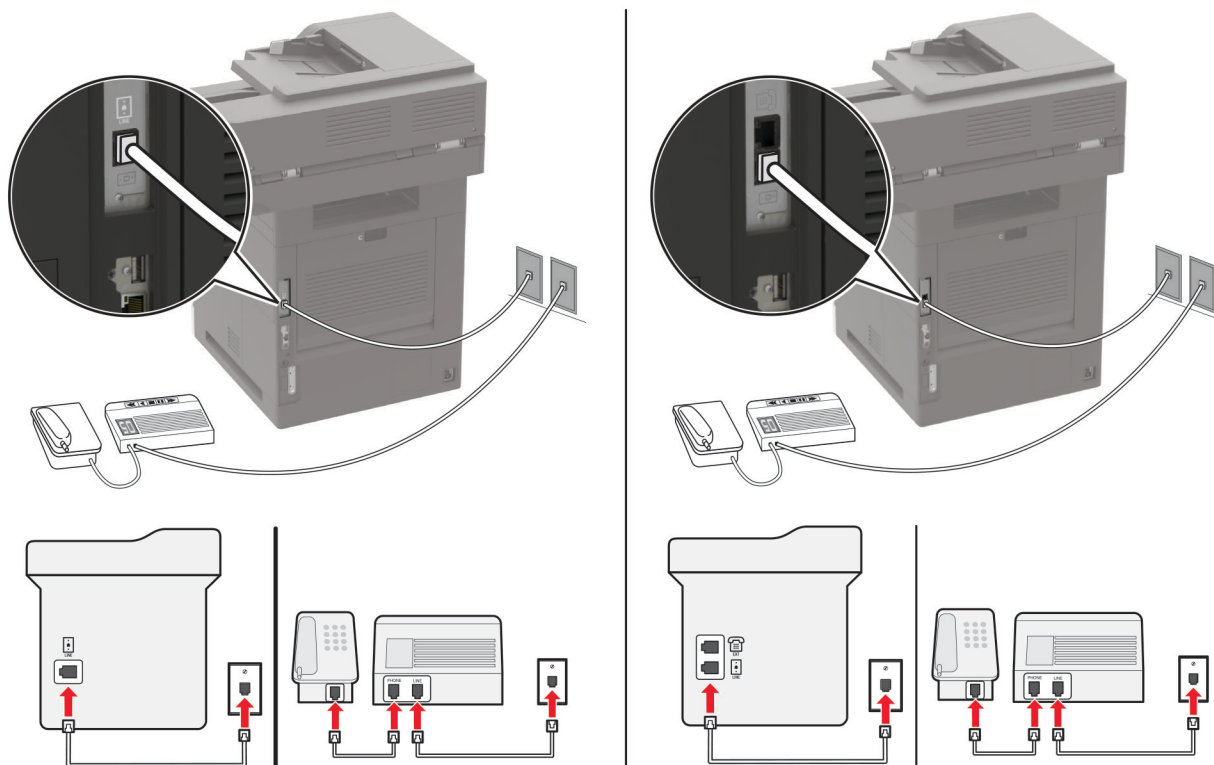

1 חבר קצה אחד של כבל הטלפון ליציאת הקו של המדפסת.

2 חבר את הקצה השני של הכבל לשקע טלפון אנלוגי פעיל בקיר.

הערות:

- אם יש לך רק מספר טלפון אחד בקו, הגדר את המדפסת לקבלת הודעות פקס באופן אוטומטי.
- הגדר את המדפסת לענות לשיחות שני צלולים אחרי המשיבון. לדוגמה, אם תגדיר את המשיבון למענה לשיחות כעבור ארבעה צלולים, הגדר את האפשרות Rings to Answer (מענה לשיחות) של המדפסת כ-6.

הגדרת פקס בארצות או באזורים בעלי שקעי ותקעי טלפון שונים

הערה: הוראות אלו חלות רק על מדפסות שתומכות בפקס אנלוגי. לקבלת מידע נוסף ראה "פקס נתמך" בעמוד 61.

זהירות—סכנת שוק: למניעת סכנת התחשמלות, אל תגדיר מוצר זה ואל תטפל בחיבורי חשמל או כבלים, כגון כבל החשמל, תכונת הפקס או הטלפון, בעת סופת ברקים. ⚡

זהירות—סכנת שוק: כדי להימנע מסכנת התחשמלות, אל תשתמש בתכונת הפקס במהלך סופת ברקים. ⚡

זהירות—פוטנציאל לפגיעה: כדי להפחית את הסיכון לשרפה, השתמש רק בכבל תקשורת (RJ-11) מסוג 26 AWG ומעלה בעת חיבור מוצר זה לרשת הטלפון הממותגת הציבורית. עבור משתמשים באוסטרליה, הכבל חייב להיות באישור רשות התקשורת והמדיה האוסטרלית. ⚠

שקע הקיר הסטנדרטי שמשמש ברוב המדינות או האזורים הוא RJ-11. אם השקע בקיר או הציוד במתקן שלך אינו תואם לסוג זה של חיבור, השתמש במתאם טלפון. ייתכן שהמתאם המתאים למדינה או לאזור שלך לא ייכלל עם המדפסת ושתצטרך לרכוש אותו בנפרד.

עשוי להיות מחבר מתאם המותקן ביציאת הטלפון של המדפסת. אל תוציא את תקע המתאם מיציאת הטלפון של המדפסת אם אתה מתחבר למערכת טלפון בחיבור טורי או בחיבור קסקדה.

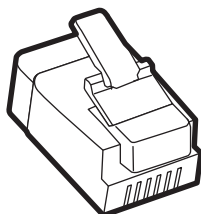

שם רכיב	מק"ט
תקע מתאם של Lexmark	40X8519

חיבור המדפסת לשקע בקיר שאינו מסוג RJ-11

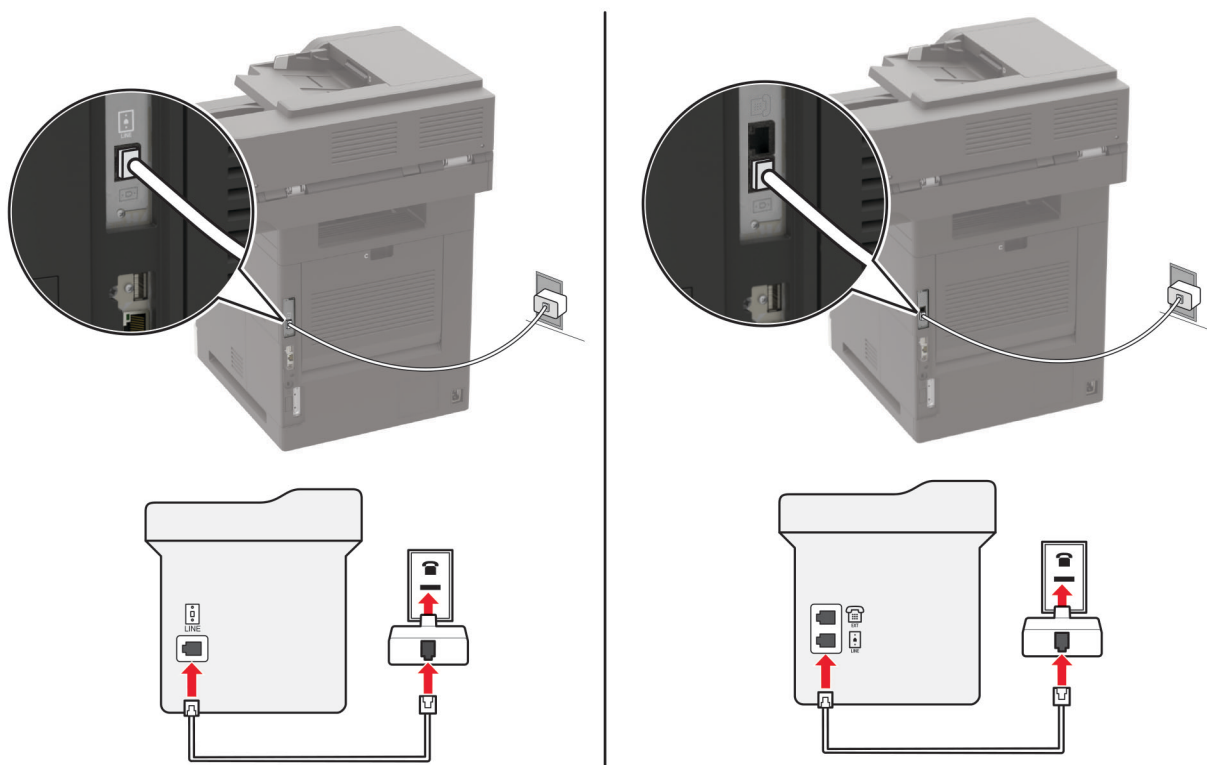

- 1 חבר קצה אחד של כבל הטלפון ליציאת הקו של המדפסת.
- 2 חבר את הקצה השני של כבל הטלפון למתאם RJ-11 ולאחר מכן חבר את המתאם לשקע שבקיר.
- 3 אם ברצונך לחבר התקן אחר עם מחבר שאינו מסוג RJ-11 לאותו שקע בקיר, חבר אותו ישירות למתאם הטלפון.

חיבור לשירות צלצול מובחן

עם שירות צלצול מובחן יכולים להיות לך כמה מספרי טלפון בקו טלפון אחד. לכל אחד ממספרי הטלפון מוקצית תבנית צלצול שונה.

הערה: הוראות אלו חלות רק על מדפסות שתומכות בפקס אנלוגי. לקבלת מידע נוסף ראה ["פקס נתמך" בעמוד 61](#).

- 1 במסך הבית גע ב-**Settings** (הגדרות) < **Fax** (פקס) < **Fax Setup** (הגדרת פקס) < **Fax Receive Settings** (הגדרות קבלת פקס) < **Admin Controls** (בקורות מנהל מערכת) < **Answer On** (מענה ב:).
2 בחר תבנית צלצול.

הגדרת התאריך והשעה של הפקס

הערה: ודא שתצורת הפקס הוגדרה. לקבלת מידע נוסף ראה ["הגדרת המדפסת כפקס" בעמוד 60](#).

- 1 במסך הבית, גע באפשרות **Settings** (הגדרות) < **Device** (התקן) < **Preferences** (העדפות) < **Date and Time** (תאריך ושעה) < **Configure** (הגדרה).
- 2 קבע את תצורת ההגדרות.

הגדרת שעות קיץ

הערה: ודא שתצורת הפקס הוגדרה. לקבלת מידע נוסף ראה ["הגדרת המדפסת כפקס" בעמוד 60](#).

- 1 במסך הבית, גע באפשרות **Settings** (הגדרות) < **Device** (התקן) < **Preferences** (העדפות) < **Date and Time** (תאריך ושעה) < **Configure** (הגדרה).
- 2 בתפריט Time Zone (אזור זמן) בחר **(UTC+user) Custom** (התאמה אישית (UTC+משתמש)).
- 3 קבע את תצורת ההגדרות.

שיגור פקס

הערה: ודא שתצורת הפקס הוגדרה. לקבלת מידע נוסף ראה ["הגדרת המדפסת כפקס" בעמוד 60](#).

באמצעות לוח הבקרה

- 1 טען מסמך מקור במגש מזין המסמכים האוטומטי (ADF) או על משטח הזכוכית של הסורק.
- 2 במסך הבית, גע באפשרות **Fax** (פקס) ולאחר מכן הזן את המידע הדרוש.
כוונן את ההגדרות לפי הצורך.
- 3 שגר את הפקס.

באמצעות מחשב

לפני שתתחיל, ודא שמנהל התקן הפקס מותקן. לקבלת מידע נוסף ראה ["התקנת מנהל התקן הפקס" בעמוד 281](#).

למשתמי Windows

- 1 מהמסמך שאתה מנסה לשלוח בפקס, פתח את תיבת הדו-שיח Print (הדפסה).
- 2 בחר את המדפסת ולאחר מכן לחץ על **Properties** (מאפיינים), **Preferences** (העדפות), **Options** (אפשרויות) או **Setup** (הגדרה).

- 3** לחץ על **Fax** (פקס) < **Enable fax** (אפשר פקס) < **Always display settings prior to faxing** (תמיד הצג הגדרות לפני שיגור פקס), ולאחר מכן הזן את מספר הנמען.
קבע הגדרות פקס אחרות לפי הצורך.
4 שגר את הפקס.

למשתמשי Macintosh

- 1** כשמסמך פתוח, בחר **File** (קובץ) < **Print** (הדפסה).
2 בחר את המדפסת שהכיתוב - **Fax** (פקס) נוסף לאחר שמה.
3 הזן בשדה **To** (אל) את מספרו של הנמען.
קבע הגדרות פקס אחרות לפי הצורך.
4 שגר את הפקס.

תזמון פקס

הערה: ודא שתצורת הפקס הוגדרה. לקבלת מידע נוסף ראה "[הגדרת המדפסת כפקס](#)" בעמוד 60.

- 1** טען מסמך מקור במגש מזין המסמכים האוטומטי (ADF) או על משטח הזכוכית של הסורק.
2 במסך הבית גע ב-**Fax** (פקס) < **To** (אל) < הזן את מספר הפקס < **Done** (בוצע).
3 גע ב-**Send Time** (שעת שליחה), הגדר את תצורת התאריך והשעה, ולאחר מכן גע ב-**OK** (אישור).
4 שגר את הפקס.

יצירת קיצור דרך ליעד פקס

הערה: ודא שתצורת הפקס הוגדרה. לקבלת מידע נוסף ראה "[הגדרת המדפסת כפקס](#)" בעמוד 60.

- 1** במסך הבית גע באפשרות **Fax** (פקס) < **To** (אל).
2 הזן את המספר של הנמען, ולאחר מכן גע ב-**Done** (בוצע).
3 גע ב-★.
4 צור קיצור דרך.

שינוי רזולוציית הפקס

הערה: ודא שתצורת הפקס הוגדרה. לקבלת מידע נוסף ראה "[הגדרת המדפסת כפקס](#)" בעמוד 60.

- 1** טען מסמך מקור במגש מזין המסמכים האוטומטי (ADF) או על משטח הזכוכית של הסורק.
2 במסך הבית, גע באפשרות **Fax** (פקס) ולאחר מכן הזן את המידע הדרוש.
3 גע ב-**Resolution** (רזולוציה), ולאחר מכן כוונן את ההגדרה.
4 שגר את הפקס.

כוונן כהות הפקס

הערה: ודא שתצורת הפקס הוגדרה. לקבלת מידע נוסף ראה ["הגדרת המדפסת כפקס" בעמוד 60](#).

- 1 טען מסמך מקור במגש מזין המסמכים האוטומטי (ADF) או על משטח הזכוכית של הסורק.
- 2 במסך הבית, גע באפשרות **Fax** (פקס) ולאחר מכן הזן את המידע הדרוש.
- 3 גע ב-**Darkness (כהות)**, ולאחר מכן כוונן את ההגדרה.
- 4 שגר את הפקס.

הדפסת יומן פקס

הערה: ודא שתצורת הפקס הוגדרה. לקבלת מידע נוסף ראה ["הגדרת המדפסת כפקס" בעמוד 60](#).

- 1 במסך הבית גע ב-**Settings (הגדרות) < Reports (דוחות) < Fax (פקס)**.
- 2 גע ב-**Fax Job Log (יומן משימות פקס)** או **Fax Call Log (יומן שיחות פקס)**.

חסימת פקס "זבל"

הערה: ודא שתצורת הפקס הוגדרה. לקבלת מידע נוסף ראה ["הגדרת המדפסת כפקס" בעמוד 60](#).

- 1 במסך הבית גע ב-**Settings (הגדרות) < Fax (פקס) < Fax Setup (הגדרות פקס) < Fax Receive Settings (הגדרות קבלת פקס) < Admin Controls (בקורות מנהל מערכת)**.
- 2 העבר את **Block No Name Fax** (חסימת פקסים ללא שם) למצב **On (מופעל)**.

החזקת פקסים

הערה: ודא שתצורת הפקס הוגדרה. לקבלת מידע נוסף ראה ["הגדרת המדפסת כפקס" בעמוד 60](#).

- 1 במסך הבית גע ב-**Settings (הגדרות) < Fax (פקס) < Fax Setup (הגדרת פקס) < Fax Receive Settings (הגדרות קבלת פקס) < Holding Faxes (החזקת פקסים)**.
- 2 בחר מצב.

העברת פקס

הערה: ודא שתצורת הפקס הוגדרה. לקבלת מידע נוסף ראה ["הגדרת המדפסת כפקס" בעמוד 60](#).

- 1 צור קיצור דרך ליעד.
 - א במסך הבית גע באפשרות **Shortcut Center** (מרכז קיצורי הדרך).
 - הערה: ייתכן שהסמל והשם שונו. לקבלת מידע נוסף פנה למנהל המערכת.
 - ב בחר פונקציית מדפסת ואז גע באפשרות **Create Shortcut** (צור קיצור דרך).
 - ג קבע את ההגדרות ולאחר מכן גע ב-**Save** (שמור).

ד הקלד שם קיצור דרך ייחודי.

ה גע ב-OK (אישור).

הערה: רשום לעצמך את מספר קיצור הדרך.

2 במסך הבית גע ב-Settings (הגדרות) < Fax (פקס) < Fax Setup (הגדרות פקס) < Fax Receive Settings (הגדרות קבלת פקס) < Admin Controls (בקורות מנהל מערכת).

3 גע באפשרות Fax Forwarding (העברת פקס) ולאחר מכן ב-Forward (העברה) או ב-Print and Forward (הדפסה והעברה).

4 גע באפשרות Forward to (העברה אל), ולאחר מכן בחר יעד.

5 בחר סוג יעד, ולאחר מכן הזן את מספר קיצור הדרך של היעד.

סריקה

שימוש במזין המסמכים האוטומטי ובזכוכית הסורק

משטח הזכוכית של הסורק	מזין מסמכים אוטומטי (ADF)
 <ul style="list-style-type: none"> • השתמש בזכוכית הסורק למסמכים בעלי עמוד בודד, עמודי ספר, פריטים קטנים (כמו גלויות או תמונות), שקפים, נייר צילום או מדיה דקה (כמו למשל גזירי עיתונות). • הנח את המסמך עם הפנים כלפי מטה בפינה עם החץ. 	 <ul style="list-style-type: none"> • השתמש במזין המסמכים האוטומטי עם מסמכים מרובי עמודים או דו-צדדיים. • טען את מסמך המקור עם הפנים כלפי מעלה. במקרה של מסמכים מרובי-עמודים, הקפד ליישר את הקצוות המובילים של הדפים לפני טעינתם. • הקפד לכוון את המובילים שבמזין המסמכים האוטומטי בהתאם לגודל הנייר שאתה טוען.

סריקה למחשב

לפני שתתחיל ודא כי:

- קושחת המדפסת מעודכנת. לקבלת מידע נוסף ראה "[עדכון קושחה](#)" בעמוד 283.
- ודא שהמחשב והמדפסת מחוברים לאותה רשת.

למשתמי Windows

שימוש בכלי השירות Lexmark ScanBack

- 1 הפעל במחשב את כלי השירות Lexmark ScanBack ולאחר מכן לחץ על **Next** (הבא).
- 2 **הערה:** להורדת כלי השירות עבור אל www.lexmark.com/downloads
- 2 לחץ על **Setup** (הגדרה), ולאחר מכן הוסף את כתובת ה-IP של המדפסת.
- הערה:** הצג את כתובת ה-IP של המדפסת במסך הבית של המדפסת. כתובת ה-IP מוצגת כארבע סדרות של מספרים המופרדים על-ידי נקודות, למשל 123.123.123.123.
- 3 לחץ על **Close** (סגור) < **Next** (הבא).
- 4 בחר את גודל מסמך המקור ולאחר מכן לחץ על **Next** (הבא).
- 5 בחר תבנית קובץ ורזולוציית סריקה ולאחר מכן לחץ על **Next** (הבא).
- 6 הקלד שם פרופיל סריקה ייחודי, ולאחר מכן לחץ על **Next** (הבא).
- 7 עיין לאיתור המקום שבו תרצה לשמור את המסמך הסרוק, צור שם קובץ, ולחץ על **Next** (הבא).
- הערה:** כדי להשתמש בפרופיל הסריקה פעם נוספת, הפוך את האפשרות **Create Shortcut** (צור קיצור דרך) לזמינה ולאחר מכן צור שם קיצור דרך ייחודי.
- 8 לחץ על **Finish** (סיום).

9 טען מסמך מקור במזין המסמכים האוטומטי או על משטח הזכוכית של הסורק.

10 במסך הבית של המדפסת גע באפשרות **Scan Profiles** (פרופילי סריקה) ולאחר מכן בחר פרופיל סריקה.

הערה: ודא שההגדרה Scan Profiles (פרופילי סריקה) זמינה. במסך הבית, גע ב-**Settings** (הגדרות) < **Device** (התקן) < **Visible Home Screen Icons** (סמלים גלויים במסך הבית) < **Scan Profiles** (פרופילי סריקה) < **Display** (תצוגה).

שימוש ב-Windows Fax and Scan

הערה: ודא שהמדפסת מוגדרת במחשב. לקבלת מידע נוסף ראה "[הוספת מדפסות למחשב](#)" בעמוד 281.

1 טען מסמך מקור במזין המסמכים האוטומטי או על משטח הזכוכית של הסורק.

2 פתח במחשב את **Windows Fax and Scan**.

3 בתפריט Source (מקור), בחר מקור לסורק.

4 במידת הצורך, שנה את הגדרות הסריקה.

5 סרוק את המסמך.

למשתמשי Macintosh

הערה: ודא שהמדפסת מוגדרת במחשב. לקבלת מידע נוסף ראה "[הוספת מדפסות למחשב](#)" בעמוד 281.

1 טען מסמך מקור במזין המסמכים האוטומטי או על משטח הזכוכית של הסורק.

2 במחשב, בצע אחת מהפעולות הבאות:

- פתח את **Image Capture** (לכידת תמונה).

- פתח את **Printers & Scanners** (מדפסות וסורקים), ולאחר מכן בחר מדפסת. לחץ על **Scan** (סריקה) < **Open** (פתח סורק).

3 בחלון Scanner (סורק), בצע אחת או יותר מהפעולות הבאות:

- בחר את המקום שבו תרצה לשמור את המסמך הסרוק.

- בחר את הגודל של מסמך המקור.

- כדי לסרוק מתוך מזין המסמכים האוטומטי, בחר **Document Feeder** (מזין המסמכים) תחת Scan Menu (תפריט סריקה) או הפעל את האפשרות **Use Document Feeder** (שימוש במזין המסמכים).

- במידת הצורך קבע את התצורה של הגדרות הסריקה.

4 לחץ על **Scan** (סריקה).

סריקה לשרת FTP

1 טען את מסמך המקור ב-ADF או על משטח הזכוכית של הסורק.

2 במסך הבית, גע ב-**FTP** ולאחר מכן הזן את המידע הדרוש.

3 קבע הגדרות FTP אחרות לפי הצורך.

4 שלח את משימת ה-FTP.

סריקה לתיקיית רשת

- 1 טען את המסמך במגש מזין המסמכים האוטומטי (ADF) או על משטח הזכוכית של הסורק.
- 2 במסך הבית, גע באפשרות **Scan Center** (מרכז הסריקה).
הערה: ייתכן שהסמל והשם שונים. לקבלת מידע נוסף פנה למנהל המערכת.
- 3 בצע אחת מהפעולות הבאות:
 - בחר יעד.
- הערה:** עבור SFTP, קבע את מספר היציאה כ-22.
 • גע ב-★ כדי ליצור קיצור דרך ואז בחר בקיצור הדרך מהרשימה.
- 4 סרוק את המסמך.

יצירת קיצור דרך ל-FTP

- 1 במסך הבית, גע באפשרות **FTP**.
- 2 הזן את כתובת שרת ה-FTP ואז גע ב-★.
- 3 צור קיצור דרך.

סריקה לכוון הבזק

- 1 טען מסמך מקור במגש מזין המסמכים האוטומטי (ADF) או על משטח הזכוכית של הסורק.
- 2 הכנס את כוון ההבזק.



- 3 גע באפשרות **Scan to USB** (סרוק לכוון USB) והתאם את ההגדרות לפי הצורך.
הערות:

- כדי לשמור את המסמך שנסרק בתיקייה, גע באפשרות **Scan to** (סרוק אל), בחר תיקייה, ולאחר מכן גע באפשרות **Scan Here** (סרוק כאן).

• אם מסך כונן ה-USB לא מופיע, גע באפשרות **USB Drive** (כונן USB) בלוח הבקרה.

4 סרוק את המסמך.

אזהרה—פוטנציאל לנזק: למניעת אובדן נתונים או פגיעה בתפקוד המדפסת, אל תיגע בכונן ההבזק או במדפסת באזור המוצג כשמתבצעות פעילויות הדפסה, קריאה או כתיבה עם התקן הזיכרון.



סריקה לפרופיל Cloud Connector

1 טען מסמך מקור במגש מזין המסמכים האוטומטי (ADF) או על משטח הזכוכית של הסורק.

2 במסך הבית גע באפשרות **Cloud Connector**.

3 בחר ספק שירות ענן ואז בחר פרופיל.

הערה: לקבלת מידע נוסף על יצירת פרופיל Cloud Connector ראה ["יצירת פרופיל Cloud Connector" בעמוד 21](#).

4 גע באפשרות **Scan** (סריקה) ולאחר מכן הקצה שם קובץ ותיקיית יעד.

5 גע ב-**Scan Here** (סרוק כאן).

במידת הצורך, שנה את הגדרות Sharepoint.

6 סרוק את המסמך.

הבנת תפריטי המדפסת

Menu Map (מפת תפריטים)

<ul style="list-style-type: none"> Accessibility (נגישות) Restore Factory Defaults (שחזור ברירות המחדל של היצרן) Maintenance (תחזוקה) Visible Home Screen Icons (סמלים גלויים במסך הבית) About this Printer (אודות מדפסת זו) 	<ul style="list-style-type: none"> Preferences (העדפות) Eco-Mode (מצב חיסכון) Remote Operator Panel (לוח הפעלה מרוחק) Notifications (הודעות) Power Management (ניהול צריכת חשמל) איסוף נתונים אנונימיים 	Device (התקן)
<ul style="list-style-type: none"> PDF PostScript PCL HTML Image (תמונה) 	<ul style="list-style-type: none"> Layout (פריסה) Setup (הגדרה) Quality (איכות) Job Accounting (דוח משימות) XPS 	Print (הדפסה)
<ul style="list-style-type: none"> Media Configuration (תצורת מדיה) 	<ul style="list-style-type: none"> Tray Configuration (תצורת מגש) 	Paper (נייר)
	<ul style="list-style-type: none"> Copy Defaults (ברירות מחדל להעתקה) 	Copy (העתקה)
	<ul style="list-style-type: none"> Fax Defaults (ברירות מחדל לפקס) 	Fax (פקס)
<ul style="list-style-type: none"> Web Link Setup (הגדרת קישור אינטרנט) 	<ul style="list-style-type: none"> E-mail Setup (הגדרת דואר אלקטרוני) E-mail Defaults (ברירות מחדל של דוא"ל) 	E-mail (דואר אלקטרוני)
	<ul style="list-style-type: none"> FTP Defaults (ברירות מחדל של FTP) 	FTP
<ul style="list-style-type: none"> Flash Drive Print (הדפסה מכונן הבזק) 	<ul style="list-style-type: none"> Flash Drive Scan (סריקת כונן הבזק) 	USB Drive (כונן USB)
<ul style="list-style-type: none"> 802.1x LPD Configuration (תצורת LPD) HTTP/FTP Settings (הגדרות HTTP/FTP) ThinPrint USB Restrict external network access (הגבלת גישה לרשת חיצונית) 	<ul style="list-style-type: none"> Network Overview (סקירת רשת) Wireless (אלחוטי) Wi-Fi Direct Ethernet TCP/IP SNMP IPSec 	Network/Ports (רשת/יציאות)
<ul style="list-style-type: none"> Disk Encryption (הצפנת דיסק) Erase Temporary Data Files (מחק מסמכי נתונים זמניים) Solutions LDAP Settings (הגדרות LDAP של פתרונות) Miscellaneous (שונות) 	<ul style="list-style-type: none"> Login Methods (שיטות כניסה) Schedule USB Devices (תזמון התקני USB) Security Audit Log (יומן ביקורת אבטחה) Login Restrictions (מגבלות כניסה) Confidential Print Setup (הדפסה חסויה) 	Security (אבטחה)

<ul style="list-style-type: none"> • Shortcuts (קיצורי דרך) • Fax (פקס) • Network (רשת) 	<ul style="list-style-type: none"> • Menu Settings Page (דף הגדרות תפריט) • Device (התקן) • Print (הדפסה) 	<p>Reports (דוחות)</p>
<ul style="list-style-type: none"> • Information Guide (מדריך מידע) • Media Guide (מדריך למדיה) • Moving Guide (מדריך העברה) • Print Quality Guide (מדריך איכות הדפסה) • Scan Guide (מדריך סריקה) • Supplies Guide (מדריך לחומרים מתכלים) 	<ul style="list-style-type: none"> • Print All Guides (הדפסת כל המדריכים) • Mono Quality Guide (מדריך איכות מונו) • Connection Guide (מדריך התחברות) • Copy Guide (מדריך העתקה) • E-mail Guide (מדריך דוא"ל) • Fax Guide (מדריך פקס)* • FTP Guide (מדריך FTP) 	<p>עזרה</p>
<p>ניקוי הסורק</p>	<p>Print Quality Test Pages (דפי בדיקת איכות הדפסה)</p>	<p>Troubleshooting (פתרון בעיות)</p>

Device (התקן)

Preferences (העדפות)

תיאור	פריט בתפריט
להגדיר את השפה של הטקסט שמופיע בתצוגה.	Display Language (שפת תצוגה)
זוהי את המדינה או האזור שבהם המדפסת שלך הוגדרה לפעול.	מדינה/אזור
מפעיל את האשף ההגדרה.	Run initial setup (הפעל הגדרה ראשונית) Off (כבוי)* On (מופעל)
בחר שפה כסוג מקלדת. הערה: ייתכן שלא כל ערכי Keyboard Type (סוג המקלדת) יופיעו, או שיהיה צורך בהתקנת חומרה מיוחדת כדי שיופיעו.	Keyboard (מקלדת) Keyboard Type (סוג מקלדת)
ציון המידע שיופיע במסך הבית.	Displayed Information (מידע מוצג) Display Text 1 (טקסט תצוגה 1) IP Address (כתובת IP)* Display Text 2 (טקסט תצוגה 2) Date/Time (תאריך/שעה)* Custom Text 1 (טקסט מותאם אישית 1) Custom Text 2 (טקסט מותאם אישית 1)
הערה: כוכבית (*) לצד ערך מציינת את הגדרת ברירת המחדל של היצרן.	

תיאור	פריט בתפריט
הגדרת התאריך והשעה ופרוטוקול ה-network time protocol של המדפסת.	Date and Time (תאריך ושעה) Configure (הגדרת תצורה) תאריך ושעה נוכחיים הגדרה ידנית של תאריך ושעה Date Format (תבנית תאריך) (*MM-DD-YYYY) Time Format (תבנית שעה) (12 שעות *A.M./P.M.) Time Zone (אזור זמן) (*UTC-5:00) Network Time Protocol Enable NTP (איפשר On) (NTP (דולק)*) NTP Server (שרת NTP) איפשר אימות
הגדרת יחידת המידה של גודלי נייר. הערה: הארץ או האזור שנבחרו באשף ההגדרה הראשונית קובעים את הגדרת גודל הנייר הראשונית.	Paper Sizes (גודלי נייר) *U.S (ארה"ב) Metric (מטרי)
התאמת הבהירות של התצוגה.	Screen Brightness (בהירות מסך) 20-100% (*100)
מתן אפשרות גישה לכוון ההבזק.	Flash Drive Access (גישה לכוון הבזק) *Enabled (זמין) Disabled (מנוטרל)
מציין אם הסרת רקע תתאפשר.	Allow Background Removal (אפשר הסרת רקע) Off (כבוי) On (פועל) *
מציין אם ההגדרה Custom Job Scanning (סקירת עבודה מותאמת אישית) מופיעה לצורך העתקה, סריקה ופקס. הערה: פריט זה בתפריט מופיע רק כשמותקן דיסק קשיח.	Allow Custom Job Scans (התר סריקת משימות מותאמות אישית) Off (כבוי) On (פועל) *
מגדיר את המדפסת כך שתסרוק כל סוג משימה שבה מעורבת זכוכית הסורק כעמוד אחד. הערה: במקום להציג הנחיות, המדפסת חוזרת למסך הבית אחרי שביצעה סריקה יחידה על משטח הסריקה.	One Page Flatbed Scanning (סריקת עמוד אחד במשטח סריקה) Off (כבוי) * On (מופעל)
מפעיל את נורית הפלט או נורית החיווי המשולבות בסל פלט אופציונלי.	Output Lighting (תאורת פלט) Off (כבוי) * On (מופעל)
<ul style="list-style-type: none"> איפשר משוב קולי בעת לחיצות על לחצנים, אינטראקציות עם לוח, הנחיות הקשורות לטעינת נייר, והודעות שגיאה. התאמת עוצמת הקול של המשוב. 	Audio Feedback (משוב קולי) Button Feedback (משוב לחצן) (On (מופעל)*) Volume (עוצמת קול) (*5)
הגדרת זמן הפעולה במצב סרק שיחלוף לפני שבתצוגה יופיע מסך הבית, או לפני שהמדפסת תנתק את חשבון המשתמש באופן אוטומטי.	Screen Timeout (פסק זמן של המסך) 5-300 שניות (*60)
הערה: כוכבית (*) לצד ערך מציינת את הגדרת ברירת המחדל של היצרן.	

Eco-Mode (מצב חיסכון)

פריט בתפריט	תיאור
Print (הדפסה) צדדים 1-Sided (חד-צדדי)* 2-Sided (דו-צדדי)	ציון אם ההדפסות יבוצעו על צד אחד של הדף או משני צדיו.
Print (הדפסה) עמודים לגיליון Off (כבוי)* 2 pages per side (2 עמודים בכל צד) 3 pages per side (3 עמודים בכל צד) 4 pages per side (4 עמודים בכל צד) 6 pages per side (6 עמודים בכל צד) 9 pages per side (9 עמודים בכל צד) 12 pages per side (12 עמודים בכל צד) 16 pages per side (16 עמודים בכל צד)	הדפסת תמונות עמודים מרובים על צד אחד גיליון נייר.
Print (הדפסה) Toner Darkness (כהות הטונר) 1-10 (*8)	קביעת הבהירות או הכהות של תמונות טקסט.
Copy (העתקה) צדדים 1 sided to 1 sided (חד-צדדי לחד-צדדי)* 1 sided to 2 sided (חד-צדדי לדו-צדדי) 2 sided to 1 sided (דו-צדדי לחד-צדדי) 2 sided to 2 sided (דו-צדדי לחד-צדדי)	ציון אופן פעילות הסריקה על-פי מסמך המקור.
Copy (העתקה) עמודים לגיליון Off (כבוי)* 2 Portrait pages (2 עמודים לאורך) 4 Portrait pages (4 עמודים לאורך) 2 Landscape pages (2 עמודים לרוחב) 4 Landscape pages (4 עמודים לרוחב)	ציון אופן פעילות הסריקה על-פי מסמך המקור.
Copy (העתקה) Darkness (כהות) 1-9 (*5)	קבע את הכהות של תמונות הטקסט הסרוקות.
הערה: כוכבית (*) לצד ערך מציינת את הגדרת ברירת המחדל של היצרן.	

לוח הפעלה מרוחק

פריט בתפריט	תיאור
External VNC Connection (חיבור VNC חיצוני) Don't Allow (אל תאפשר)* Allow (אפשר)	חיבור לקוח מחשוב רשת וירטואלי (VNC) חיצוני כדי להפעיל את לוח הבקרה המרוחק.
הערה: כוכבית (*) לצד ערך מציינת את הגדרת ברירת המחדל של היצרן.	

פריט בתפריט	תיאור
סוג אימות None (ללא)* Standard Authentication (אימות רגיל)	הגדרת סוג האימות בעת גישה לשרת לקוח של VNC.
VNC Password (סימת VNC)	ציון הסיסמה להתחברות אל לקוח ה-VNC. הערה: פריט תפריט זה מופיע רק כאשר ההגדרה של Authentication Type (סוג אימות) היא Standard Authentication (אימות רגיל).
הערה: כוכבית (*) לצד ערך מציינת את הגדרת ברירת המחדל של היצרן.	

Notifications (הודעות)

פריט בתפריט	תיאור
נורית שגיאה Off (כבוי) On (פועל)*	הגדרה שנורית החיווי תידלק כאשר מתרחשת שגיאת מדפסת.
ADF Loaded Beep (צפוצף טעינת מזין מסמכים אוטומטי) Off (כבוי) On (פועל)*	אפשרו השמעת צליל בעת טעינת נייר במזין המסמכים האוטומטי.
Alarm Control (בקרת התראות) Off (כבוי) Single (יחיד)* Continuous (מתמשך)	קבע את מספר הפעמים שבהן תושמע ההתראה כאשר המדפסת מצריכה התערבות של המשתמש.
Supplies (חומרים מתכלים) Show Supply Estimates (הצג הערכות חומרים מתכלים) Show estimates (הצג הערכות)* Do not show estimates (אל תציג הערכות)	הצגת מצב החומרים מתכלים המשוער.
Supplies (חומרים מתכלים) Cartridge Alarm (התראת מחסנית) Off (כבוי)* Staple Alarm (התראת סיכות) Off (כבוי)* Hole Punch Alarm (התראת מחורר) Off (כבוי)*	הגדרת מספר הפעמים שבהן תישמע ההתראה כאשר מחסנית הטונר עומדת להתרוקן, מחסנית הסיכות ריקה, או שמכל המחורר מלא או חסר. הערה: האפשרויות Staple Alarm (התראת סיכות) ו-Hole Punch Alarm (התראת מחורר) מופיעות רק כשמותקנות אפשרויות הפלט.
הערה: כוכבית (*) לצד ערך מציינת את הגדרת ברירת המחדל של היצרן.	

תיאור	פריט בתפריט
<p>קבע את תצורת הגדרות הדוא"ל של המדפסת.</p>	<p>E-mail Alerts Setup (הגדרת התראות דוא"ל) E-mail Setup (הגדרת דואר אלקטרוני) Primary SMTP Gateway (שער SMTP ראשי) Primary SMTP Gateway Port (יציאת שער SMTP ראשי) (*25) Secondary SMTP Gateway (שער SMTP משני) Secondary SMTP Gateway Port (יציאת שער SMTP משני) (*25) SMTP Timeout (פסק זמן 30) (SMTP שניות*) Reply Address (כתובת לתשובה) Always use SMTP default Reply Address (השתמש תמיד בכתובת לתשובה שנקבעה כברירת מחדל ב-SMTP (כבוי)*) Use SSL/TLS (שימוש ב-Disabled) (SSL/TLS (מבוטל)*) Require Trusted Certificate (דרוש אישור מהימון) (מופעל)*) SMTP Server Authentication (אימות שרת SMTP) (No authentication required) (לא נדרש אימות)*) Device-Initiated E-mail (דוא"ל המופעל על-ידי התקן) (None) (ללא)*) User-Initiated E-mail (דוא"ל המופעל על-ידי המשתמש) (None) (ללא)*) Use Active Directory Device Credentials (השתמש באישורי התקן של Active Directory) (Active Directory) (כבוי)*) Device Userid Device Password Kerberos 5 REALM NTLM Domain</p>
<p>ציון כתובות הדוא"ל והפעלת אירועי התראה בדוא"ל. הערה: פריט תפריט זה מופיע רק בשרת האינטרנט המובנה.</p>	<p>E-mail Alerts Setup (הגדרת התראות דוא"ל) Setup E-mail Lists and Alerts (הגדרת רשימות והתראות דוא"ל) E-mail List 1 (רשימת דוא"ל 1) E-mail List 2 (רשימת דוא"ל 1) E-mail Events (אירועי דוא"ל)</p>
<p>מאפשר לסורק לזהות כאשר מזין המסמכים האוטומטי מושך יותר מגיליון מדיה אחד</p>	<p>Error Prevention (מניעת שגיאה) ADF Multifeed Sensor (חיישן הזנה מרובה במזין המסמכים האוטומטי) Off (כבוי) On (פועל)*)</p>
<p>הגדרת המדפסת להסיר עמודים ריקים או עמודים עם הדפסות חלקיות באופן אוטומטי לאחר חסימה נוקתה.</p>	<p>Error Prevention (מניעת שגיאה) Jam Assist (סיוע בחסימה) Off (כבוי) On (פועל)*)</p>
<p>אפשר למדפסת להמשיך לעבד או להדפיס משימה באופן אוטומטי לאחר ניקוי מצבי מדפסת שמצריכים התערבות של משתמש.</p>	<p>Error Prevention (מניעת שגיאה) Auto Continue (המשך אוטומטי) Off (כבוי) On (מופעל)*) (5 seconds) (90 שניות)</p>
<p>הערה: כוכבית (*) לצד ערך מציינת את הגדרת ברירת המחדל של היצרן.</p>	

פריט בתפריט	תיאור
Error Prevention (מניעת שגיאה) Auto Reboot (אתחול מחדש אוטומטי) Auto Reboot (אתחול מחדש אוטומטי) Reboot when idle (אתחול מחדש במצב סרק) Reboot always (אתחול מחדש תמיד)* Reboot never (אתחול מחדש לעולם לא)	הגדרת המדפסת לביצוע אתחול מחדש כאשר מתרחשת שגיאה.
Error Prevention (מניעת שגיאה) Auto Reboot (אתחול מחדש אוטומטי) Max Auto Reboots (מקסימום אתחולים מחדש אוטומטיים) 1-20 (*2)	הגדר את מספר האתחולים מחדש האוטומטיים שהמדפסת יכולה לבצע.
Error Prevention (מניעת שגיאה) Auto Reboot (אתחול מחדש אוטומטי) Auto Reboot Window (חלון אתחול מחדש אוטומטי) 1-525600 שניות (*720)	הגדרת הזמן שיחלוף לפני שהמדפסת תבצע אתחול מחדש אוטומטי.
Error Prevention (מניעת שגיאה) Auto Reboot (אתחול מחדש אוטומטי) Auto Reboot Counter (מונה אתחול מחדש אוטומטי)	הצג מידע לקריאה בלבד על מונה האתחול מחדש.
Error Prevention (מניעת שגיאה) Auto Reboot (אתחול מחדש אוטומטי) Reset Auto Reboot Counter (איפוס מונה אתחול מחדש אוטומטי) ביטול Continue (המשך)	איפוס של Auto Reboot Counter (מונה אתחול מחדש אוטומטי).
Error Prevention (מניעת שגיאה) Display Short Paper Error (הצגת שגיאת נייר קצר) On (מופעל) Auto-clear (ניקוי אוטומטי)*	הגדרת המדפסת להציג הודעה כאשר מתרחשת שגיאת נייר קצר. הערה: נייר קצר מתייחס לגודל הנייר שנטען.
Error Prevention (מניעת שגיאה) Page Protect (הגנת עמוד) Off (כבוי)* On (מופעל)	הגדרת המדפסת לעבד את העמוד כולו בזיכרון לפני הדפסתו.
Jam Content Recovery (התאוששות מחסימת תוכן) Jam Recovery (התאוששות מחסימה) Off (כבוי) On (מופעל) Auto (אוטומטי)*	קביעה שהמדפסת תדפיס מחדש עמודים שנתקעו.
Jam Content Recovery (התאוששות מחסימת תוכן) Scanner Jam Recovery (התאוששות מחסימת סורק) Job level (רמת משימה) Page level (רמת עמוד)*	ציין כיצד להפעיל מחדש משימת סריקה לאחר פתרון בעיה של חסימת נייר.
הערה: כוכבית (*) לצד ערך מציינת את הגדרת ברירת המחדל של היצרן.	

Power Management (ניהול צריכת חשמל)

תיאור	פריט בתפריט
הגדר את המדפסת כך שתישאר במצב מוכן או שתחזור למצב שינה לאחר הדפסה.	Sleep Mode Profile (פרופיל מצב שינה) Print from Sleep Mode (הדפסה ממצב שינה) Stay awake after printing (הישארות במצב ערות לאחר הדפסה) Enter Sleep Mode after printing (כניסה למצב שינה לאחר הדפסה)*
להגדיר את משך הזמן שהמדפסת תפעל במצב סרק לפני שתתחיל לפעול במצב שינה.	Timeouts (פסקי זמן) Sleep Mode (מצב שינה) 1-120 דקות (*15)
הגדר את משך הזמן שיחלוף עד שהמדפסת תכבה.	Timeouts (פסקי זמן) Hibernate Timeout (פסק זמן של מנוחה) Disabled (מנוטרל) 1 שעה 2 שעות 3 שעות 6 שעות 1 יום 2 ימים 3 days (3 ימים)* 1 שבוע 2 שבועות 1 month (חודש אחד)
הגדר את Hibernate Timeout (זמן קצוב עד מנוחה) כך שהמדפסת תכבה כשקיים חיבור Ethernet פעיל.	Timeouts (פסקי זמן) Hibernate Timeout on Connection (פסק זמן למצב מנוחה עם חיבור מנוחה) Do Not Hibernate (ללא מצב מנוחה)*
קביעת הזמן שבו המדפסת תיכנס למצב שינה או מנוחה.	מצבי צריכת חשמל מתוזמנים Schedules (לוחות זמנים) Add New Schedule (הוספת לוח זמנים חדש)
הערה: כוכבית (*) לצד ערך מציינת את הגדרת ברירת המחדל של היצרן.	

איסוף נתונים אנונימיים

תיאור	פריט בתפריט
שליחת מידע על השימוש במדפסת וביצועיה אל Lexmark. הערה: האפשרות Anonymous Data Send Time (שעת שליחת נתונים אנונימיים) מופיעה רק כשהגדרה של Anonymous Data Collection (איסוף נתונים אנונימיים) היא Device Usage and Performance (שימוש בהתקן וביצועיו). Anonymous Data Collection (איסוף נתונים אנונימיים) היא Device Usage and Performance (שימוש בהתקן וביצועיו).	Anonymous Data Collection (איסוף נתונים אנונימיים) Device Usage and Performance Information (מידע על השימוש בהתקן וביצועיו) None (ללא)*
	Anonymous Data Send Time (שעת שליחת נתונים אנונימיים) Start Time (שעת התחלה) Stop Time (שעת סיום)
הערה: כוכבית (*) לצד ערך מציינת את הגדרת ברירת המחדל של היצרן.	

Accessibility (נגישות)

פריט בתפריט	תיאור
Duplicate Key Strike Interval (מרווח זמן בין הקשות כפולות על מקשים) 0-5 (*0)	מגדיר את מרווח הזמן, בשניות, שבו המדפסת תתעלם מהקשות כפולות על מקשים במקלדת המחוברת.
Key Repeat Initial Delay (עיכוב התחלתי של חזרה על מקשים) 0.25-5 (*1)	מגדיר את משך העיכוב ההתחלתי, בשניות, שיחלוף לפני שהקשה כפולה על מקשים תיחשב כהקשה חוזרת. הערה: פריט תפריט זה מופיע רק כאשר מקלדת מחוברת למדפסת.
Key Repeat Rate (קצב חזרה על מקשים) 0.5-30 (*30)	מגדיר את מספר הלחיצות בשנייה להקשה חוזרת. הערה: פריט תפריט זה מופיע רק כאשר מקלדת מחוברת למדפסת.
Prolong Screen Timeout (הארכת פסק זמן של המסך) Off (כבוי)* On (מופעל)	מאפשר למשתמש להישאר באותו מיקום ולאפס את קוצב הזמן Screen Timeout (פסק זמן של המסך) כשתוקפו פג במקום לחזור למסך הבית.
Headphone Volume (עוצמת אוזניות) 1-10 (*5)	התאמת עוצמת הקול של האוזניות. הערה: פריט תפריט זה מופיע רק כאשר אוזניות מחוברות למדפסת.
מאפשר הנחיה קולית כשמחוברות אוזניות Off (כבוי)* On (מופעל)	מאפשר הנחיה קולית כשמחוברות אוזניות למדפסת.
Speak Passwords/PINs (אמירת סיסמאות/קודי PIN) Off (כבוי)* On (מופעל)	מגדיר את המדפסת להקריא בקול סיסמאות או קודי זיהוי אישיים. הערה: פריט תפריט זה מופיע רק כאשר אוזניות או רמקול מחוברים למדפסת.
Speech Rate (קצב דיבור) Very Slow (מאוד איטי) Slow (איטי) Normal (רגיל)* Fast (מהיר) Brže (מהיר יותר) Very Fast (מהיר מאוד) Rapid (מהיר) Very Rapid (מהיר מאוד) Fastest (הכי מהיר)	הגדרת קצב הדיבור של ההדרכה הקולית. הערה: פריט תפריט זה מופיע רק כאשר אוזניות או רמקול מחוברים למדפסת.
הערה: כוכבית (*) לצד ערך מציינת את הגדרת ברירת המחדל של היצרן.	

Restore Factory Defaults (שחזור ברירות המחדל של היצרן)

פריט בתפריט	תיאור
Restore Settings (שחזור הגדרות) Restore all settings (שחזור כל ההגדרות) Restore printer settings (שחזור הגדרות המדפסת) Restore network settings (שחזור הגדרות הרשת) Restore fax settings (שחזור הגדרות פקס) Restore app settings (שחזור הגדרות יישום)	שחזור הגדרות ברירת מחדל של היצרן.

Maintenance (תחזוקה)**תפריט Configuration (תצורה)**

פריט בתפריט	תיאור
תצורת USB USB PnP *1 2	שינוי מצב מנהל התקן ה-USB של המדפסת כדי לשפר את התאימות שלו למחשב אישי.
תצורת USB USB Scan to Local (סריקת USB למקומי) Off (כבוי) On (פועל)*	קובע אם מנהל התקן USB נספר כהתקן USB פשוט (ממשק יחיד) או כהתקן USB מורכב (מספר ממשקים).
תצורת USB מהירות USB Full (מלא) Auto (אוטומטי)*	הגדרה שיציאת ה-USB תפעל במהירות מלאה והשבתת יכולות המהירות הגבוהה שלה.
Tray Configuration (תצורת מגש) Size Sensing (חישת גודל) Tray Sensing] x (חישת) Off (כבוי) On (פועל)*	הגדרת המגש לחישה אוטומטית של גודל הנייר שנטען בו.
Tray Configuration (תצורת מגש) Tray Linking (קישור מגשים) *Automatic (אוטומטי) Off (כבוי)	הגדרת המדפסת לקשר את המגשים שהגדרות סוג הנייר וגודל הנייר שלהם זהות.
Tray Configuration (תצורת מגש) הצגת הודעת הכנסת מגש Off (כבוי) *Only for unknown sizes (רק לגדלים לא ידועים) תמיד	הצגת הודעה שמאפשרת למשתמש לשנות את הגדרות גודל הנייר וסוג הנייר לאחר הוספת המגש.
Tray Configuration (תצורת מגש) A5 Loading (טעינת A5) Short Edge (לרוחב) *Long Edge (קצה ארוך)	קביעת כיוון הטעינה שישמש כברירת מחדל עבור הנייר בגודל A5 בכל מקורות הנייר.
Tray Configuration (תצורת מגש) Paper Prompts (הנחיות נייר) Auto (אוטומטי)* Multipurpose Feeder (מזין רב-תכליתי) Manual Paper (הזנת נייר ידנית)	הגדרת מקור הנייר שהמשתמש ימלא כאשר מופיעה הנחיה לטעון נייר.
הערה: כוכבית (*) לצד ערך מציינת את הגדרת ברירת המחדל של היצרן.	

פריט בתפריט	תיאור
Tray Configuration (תצורת מגש) Envelope Prompts (הנחיות מעטפה) Auto (אוטומטי) Multipurpose Feeder (מזין רב-תכליתי) Manual Envelope (הזנת מעטפה ידנית)	הגדרת מקור הנייר שהמשתמש ימלא כאשר מופיעה הנחיה לטעון מעטפה.
Tray Configuration (תצורת מגש) Action for Prompts (פעולה להנחיות) *Prompt user (הנחה את המשתמש) Continue (המשך) Use Current (השתמש בנוכחי)	הגדרת המדפסת לזהות הנחיות החלפה הקשורות לנייר או למעטפה.
Reports (דוחות) Menu Settings Page (דף הגדרות תפריט) Event Log (יומן אירועים) Event Log Summary (סיכום יומן אירועים) נתוני בדיקת תקינות	הדפסת דוחות על הגדרות התפריט של המדפסת, מצבה ויומני אירועים.
Supply Usage And Counters (שימוש בחומרים מתכלים ומונים) Clear Supply Usage History (ניקוי היסטוריית השימוש בחומרים מתכלים)	איפוס מונה דפי החומרים המתכלים או הצגת כלל הדפים שהודפסו.
Printer Emulations (אמולציות המדפסת) PPDS Emulation (אמולציית PPDS) Off (כבוי) On (מופעל)	הגדרת המדפסת לזיהוי זרם נתונים PPDS ולשימוש בו.
Printer Emulations (אמולציות המדפסת) PS Emulation (אמולציית PS) Off (כבוי) On (פועל)	הגדרת המדפסת לזיהוי זרם נתונים PS ולשימוש בו.
Printer Emulations (אמולציות המדפסת) Emulator Security (אבטחת יוצר אמולציות) Page Timeout (זמן קצוב לדף) 0-60 (*60)	הגדר את הזמן הקצוב לדף במהלך האמולציה.
Printer Emulations (אמולציות המדפסת) Emulator Security (אבטחת יוצר אמולציות) Reset Emulator After Job (איפוס יוצר אמולציות לאחר משימה) Off (כבוי) On (מופעל)	איפוס יוצר האמולציות לאחר משימת הדפסה.
Printer Emulations (אמולציות המדפסת) Emulator Security (אבטחת יוצר אמולציות) Disable Printer Message Access (השבתת גישה להודעות המדפסת) Off (כבוי) On (פועל)	השבתת הגישה להודעות המדפסת במהלך האמולציה.
הערה: כוכבית (*) לצד ערך מציינת את הגדרת ברירת המחדל של היצרן.	

תיאור	פריט בתפריט
הגדרת הפקס לכניסה למצב שינה בכל פעם שהמדפסת קובעת זאת.	Fax Configuration (צורת פקס) Fax Low Power Support (תמיכה בצריכת חשמל מצומצמת של פקס) Disable Sleep (השבתת מצב שינה) Permit Sleep (אפשר מצב שינה) Auto (אוטומטי)*
קובע את מקום האחסון של כל הפקסים. הערה: פריט זה בתפריט מופיע רק כשמותקן דיסק קשיח.	Fax Configuration (צורת פקס) Fax Storage Location (מקום אחסון פקס) NAND Disk (דיסק)*
הגדרת ערך גודל נקודה של טקסט שמתחתיו משתמשים במסכים בעלי תדר גבוה בעת הדפסת נתוני גופן. לדוגמה, אם הערך הוא 24, כל הגופנים שגודלם 24 נקודות ומטה ישתמשו במסכים בתדר גבוה.	Print Configuration (תצורת הדפסה) Font Sharpening (חידוד גופן) 0-150 (*24)
כוונן צפיפות הטונר בעת הדפסה או העתקה של מסמכים.	Print Configuration (תצורת הדפסה) Print Density (צפיפות הדפסה) 1-5 (*3) Copy Density (צפיפות העתקה) 1-5 (*3)
הגדרת אופן הפעולה של ה-fuser בעת הדפסה על נייר בגודל letter.	Print Configuration (תצורת הדפסה) A4 Fuser *Compress (דחיסה) Clip (חיתוך)
הגדרת המדפסת לפעולה ב-Quiet Mode (מצב שקט). הערה: הפיכת הגדרה זו לזמינה מאטה את הביצועים הכוללים של המדפסת.	Device Operations (תפעול ההתקן) Quiet Mode (מצב שקט) Off (כבוי)* On (מופעל)
הגדרת המדפסת לפעול במצב מיוחד, שבו היא מנסה להמשיך ולהציע את מידת הפונקציונליות המרבית האפשרית, למרות הבעיות שידוע עליהן. לדוגמה, כאשר ההגדרה של האפשרות היא On (מופעל), ומנוע ההדפסה הדו-צדדית אינו פעיל, המדפסת מבצעת הדפסה חד-צדדית של המסמכים גם כאשר המשימה היא הגדרה דו-צדדית.	Device Operations (תפעול ההתקן) Safe Mode (מצב בטוח) Off (כבוי)* On (מופעל)
הגדרת הקצאת הזיכרון המינימלית לאחסון משימות הדפסה.	Device Operations (תפעול ההתקן) Minimum Copy Memory (זיכרון העתקה מינימלי) 20 MB* 30 MB 50 MB 80 MB 100 MB
מחיקת מחרוזות שהוגדרו על-ידי המשתמש עבור ההודעות המותאמות אישית שמשמשות כ-Default (ברירת מחדל) או כ-Alternate (חלופה).	Device Operations (תפעול ההתקן) Clear Custom Status (ניקוי מצב מותאם אישית)
הערה: כוכבית (*) לצד ערך מציינת את הגדרת ברירת המחדל של היצרן.	

פריט בתפריט	תיאור
Device Operations (תפעול ההתקן) Clear all remotely-installed messages (ניקוי כל ההודעות בהתקנה מרחוק)	מחיקת ההודעות שהותקנו מרחוק.
Device Operations (תפעול ההתקן) Automatically Display Error Screens (הצגה אוטומטית של מסכי שגיאה) Off (כבוי) On (פועל)*	הצגת הודעות שגיאה קיימות בצג אחרי שאין פעילות במסך הבית של המדפסת למשך פרק זמן השווה להגדרת Screen Timeout (זמן קצוב של המסך).
Device Operations (תפעול ההתקן) Honor orientation on fast path copy (שמירה על הכיוון בהעתקה מהירה) Off (כבוי)* On (מופעל)	מתן אפשרות למדפסת להשתמש בהגדרת הכיוון שבתפריט Copy (העתקה) בעת שליחת משימות העתקה מהירות.
App Configuration (תצורת יישום) LES Applications (יישומי LES) Off (כבוי) On (פועל)*	הפיכת יישומי Lexmark Embedded Solutions (LES) לזמינים. הערות: <ul style="list-style-type: none"> כשהאפשרות המוגדרת היא On (מופעל), הגדרה זו אינה משפיעה על יישומים מובנים. פריט תפריט זה מופיע רק בשרת האינטרנט המובנה.
Scanner Configuration (תצורת חיישן) רישום ידני של הסורק הדפס בדיקה מהירה	הדפסת עמוד מטרה לבדיקה מהירה. הערה: ודא שמרווח השוליים בעמוד המטרה אחיד סביב המטרה. אם המרווח לא אחיד יידרש איפוס של שולי המדפסת.
Scanner Configuration (תצורת חיישן) רישום ידני של הסורק Front ADF Registration (רישום מזין מסמכים אוטומטי קדמי) Rear ADF Registration (רישום מזין מסמכים אוטומטי אחורי) Flatbed Registration (רישום משטח סריקה)	רישום ידני של משטח הסריקה ומזין המסמכים האוטומטי לאחר החלפת מזין המסמכים האוטומטי, זכוכית הסורק או לוח הבקר.
Scanner Configuration (תצורת חיישן) Reset Maintenance Counter (איפוס מונה תחזוקה) Resetting ADF Maintenance Counter (איפוס מונה התחזוקה של מזין המסמכים האוטומטי)	איפוס המונה לאחר החלפת ערכת התחזוקה של מזין המסמכים האוטומטי.
Scanner Configuration (תצורת חיישן) Edge Erase (מחיקת קצוות) Flatbed Edge Erase (מחיקת קצוות משטח הסריקה) (*3) ADF Edge Erase (מחיקת קצוות מזין המסמכים האוטומטי) (*3)	הגדרת הגודל, במילימטרים, של האזור שאינו מיועד להדפסה סביב משימת ההדפסה במזין המסמכים האוטומטי או במשטח הסריקה.
Scanner Configuration (תצורת חיישן) ADF Deskew (ביטול הטיה במזין המסמכים האוטומטי) ADF Electronic Deskew (ביטול הטיה אלקטרוני במזין המסמכים האוטומטי) (On (מופעל)*)	הפחתת הטיה של מסמכים שנסרקו ממזין המסמכים האוטומטי.
Scanner Configuration (תצורת חיישן) Disable Scanner (הפיכת סורק ללא זמין) *Enabled (זמין) Disabled (מנוטרל) ADF Disabled (מזין מסמכים אוטומטי לא זמין)	ביטול זמינות הסורק כאשר הוא אינו פועל כהלכה.

הערה: כוכבית (*) לצד ערך מציינת את הגדרת ברירת המחדל של היצרן.

פריט בתפריט	תיאור
Scanner Configuration (תצורת חיישן) סדר בתים ב-Tiff CPU Endianness (סדר בתים ב-CPU)* Little Endian (סדר בתים קטן) Big Endian (סדר בתים גדול)	קביעת סדר הבתים של פלט סריקה בתבנית TIFF.
Scanner Configuration (תצורת חיישן) Exact Tiff Rows Per Strip (שורות Tiff מדויקות בכל רצועה) On (פועל)* Off (כבוי)	הגדרת ערך התגית RowsPerStrip של פלט סריקה בתבנית TIFF.
הערה: כוכבית (*) לצד ערך מציינת את הגדרת ברירת המחדל של היצרן.	

מחיקת פריטים שאינם בשימוש

פריט בתפריט	תיאור
מחיקת פריטים שאינם בשימוש Memory Last Sanitized (ניקוי זיכרון אחרון) Hard Disk Last Sanitized (ניקוי אחרון של הדיסק הקשיח)	הצגת מידע על הזמן שבו הזיכרון או הדיסק הקשיח של המדפסת נוקו בפעם האחרונה. הערה: הפריט Hard Disk Last Sanitized (ניקוי אחרון של הדיסק הקשיח) מופיע רק כשמותקן דיסק קשיח.
מחיקת פריטים שאינם בשימוש Sanitize all information on nonvolatile memory (ניקוי כל המידע בזיכרון שאינו נדיף) Erase all printer and network settings (מחיקת כל הגדרות המדפסת והרשת) Erase all apps and app settings (מחיקת כל היישומים והגדרות היישומים) Erase all shortcuts and shortcut settings (מחיקת כל קיצורי הדרך והגדרות קיצורי הדרך) Sanitize all information on hard disk (ניקוי כל המידע בדיסק הקשיח) Erase downloads (Erase all macros, fonts, PFOs, etc) (מחיקת הורדות (מחיקת כל פקודות המאקרו, הגופנים, ה-PPO, וכו')) Erase buffered jobs (מחיקת עבודות במאגר) Erase Held jobs (מחיקת עבודות מופסקות)	ניקוי כל המידע בזיכרון הלא נדיף והמידע בדיסק הקשיח. הערה: הפריט Sanitize all information on hard disk (נקה את כל המידע בדיסק הקשיח) מופיע רק כשמותקן דיסק קשיח.

סמלים גלויים במסך הבית

תיאור	Menu (תפריט)
ציון הסמלים שיופיעו במסך הבית.	סמלים גלויים במסך הבית העתקה E-mail (דואר אלקטרוני) Fax (פקס) מצב/חומרים מכלים Job Queue (תור משימות) Change Language (החלפת שפה) Shortcut Center Address Book (פנקס כתובות) Bookmarks (סימניות) Held Jobs (משימות מוחזקות) USB FTP Scan Profiles (פרופילי סריקה) App Profiles (הוספת פרופילים) Display Customization Scan Center Card Copy

About this Printer (אודות מדפסת זו)

תיאור	פריט בתפריט
הצגת המספר הסידורי של המדפסת.	Asset Tag (תגית הנוכס)
זיהוי מיקום המדפסת. האורך המרבי הוא 63 תווים.	Printer's Location (מיקום המדפסת)
התאמה אישית של שם המדפסת. האורך המרבי הוא 63 תווים.	פנה אל
ייצוא קובץ הגדרת התצורה לכונן הבזק.	Export Configuration File to USB (ייצוא קובץ הגדרות תצורה ל-USB)
ייצוא קובצי היומן הדחוסים לכונן הבזק.	Export Compressed Logs to USB (ייצוא קובצי יומן דחוסים ל-USB)
שליחת פרטי אבחון אל Lexmark.	Send Logs (שליחת יומנים) ביטול שיגור

Print (הדפסה)

Layout (פריסה)

פריט בתפריט	תיאור
צדדים 1-Sided (חד-צדדי)* 2-Sided (דו-צדדי)	לציין אם ההדפסות יבוצעו על צד אחד של הדף או משני צדיו.
Flip Style (סגנון היפוך) *Long Edge (קצה ארוך) Short Edge (לרוחב)	קובע איזה צד של הנייר ייכרך בעת הדפסה דו-צדדית.
Blank Pages (עמודים ריקים) הדפסה Do Not Print (אל תדפיס)*	הדפסת עמודים ריקים שכלולים במשימת הדפסה.
Collate (איסוף עותקים) Off (כבוי) (1,1,1,2,2) On (מופעל) (1,2,1,2,1,2)*	סידור העמודים של משימת הדפסה בערימה באופן רציף, במיוחד בעת הדפסת מספר עותקים של המשימה.
Separator Sheets (גיליונות מפרידים) None (ללא)* Between Copies (בין עותקים) Between Jobs (בין משימות) Between Pages (בין דפים)	הוספת גיליונות הפרדה ריקים בעת ההדפסה.
Separator Sheet Source (מקור הגיליונות המפרידים) Tray (מגש) [1] [*X] Multipurpose Feeder (מזין רב-תכליתי)	מציין את מקור הנייר של גיליונות ההפרדה.
עמודים לגיליון Off (כבוי)* 2 pages per side (2) (2 עמודים בכל צד) 3 pages per side (3) (3 עמודים בכל צד) 4 pages per side (4) (4 עמודים בכל צד) 6 pages per side (6) (6 עמודים בכל צד) 9 pages per side (9) (9 עמודים בכל צד) 12 pages per side (12) (12 עמודים בכל צד) 16 pages per side (16) (16 עמודים בכל צד)	הדפסת תמונות עמודים מרובים על צד אחד גיליון נייר.
Pages per Side Ordering (סידור עמודים בצד) Horizontal (אופקי)* Reverse Horizontal (מסובב אופקית) Vertical (אנכי) Reverse Vertical (מסובב אנכית)	הגדרת המיקום של מספר תמונות עמודים כאשר משתמשים בתפריט Pages per Side (עמודים בכל צד).
Pages per Side Orientation (כיוון עמודים בכל צד) Auto (אוטומטי)* לרוחב לאורך	הגדרת הכיוון של מספר תמונות עמודים כאשר משתמשים בתפריט Pages per Side (עמודים בכל צד).

הערה: כוכבית (*) לצד ערך מציינת את הגדרת ברירת המחדל של היצרן.

פריט בתפריט	תיאור
Pages per Side Border (גבול עמודים בכל צד) None (ללא) Solid (אחיד)	הדפסת מסגרת על כל תמונת עמוד כאשר משתמשים בתפריט Pages per Side (עמודים בכל צד).
Copies (עותקים) 1-9999 (*1)	ציון מספר ההעתקים עבור כל משימת הדפסה.
Print Area (אזור המיועד להדפסה) Normal (רגיל) Fit to Page (התאם לדף) Whole Page (עמוד שלם)	הגדרת האזור המיועד להדפסה על גיליון נייר.
הערה: כוכבית (*) לצד ערך מציינת את הגדרת ברירת המחדל של היצרן.	

Setup (הגדרה)

פריט בתפריט	תיאור
Printer Language (שפת מדפסת) PCL Emulation (אמולציית PCL) PS Emulation (אמולציית PCL)*	מגדיר את שפת המדפסת. הערה: הגדרת ברירת המחדל של שפת המדפסת אינה מונעת תוכנה מלשלוח עבודות הדפסה שמשמשות בשפת מדפסת אחרת.
Job Waiting (משימה ממתונה) Off (כבוי) On (מופעל)	שימור משימות הדפסה המצריכות חומרים מתכלים, כדי שתתאפשר הדפסה של המשימות שאינן צריכות את החומרים המתכלים החסרים. הערה: פריט זה בתפריט מופיע רק כשמותקן דיסק קשיח.
Job Hold Timeout (פסק זמן להפסקת משימה) 0-255 (*30)	מגדיר את משך הזמן, בשניות, שהמדפסת תמתין עד להתערבות של המשתמש לפני שתפסיק משימות שמצריכות משאבים שאינם זמינים ותמשיך להדפיס משימות אחרות באותו תור הדפסה. הערה: פריט זה בתפריט מופיע רק כשמותקן דיסק קשיח.
Download Target (יעד להורדה) *RAM Disk (כונן)	מציין היכן לשמור את כל המשאבים הקבועים, כגון גופנים ופקודות מאקרו, שהורדו למדפסת. הערה: פריט זה בתפריט מופיע רק כשמותקן דיסק קשיח.
Resource Save (חיסכון במשאבים) Off (כבוי) On (מופעל)	קובע מה המדפסת עושה עם משאבים שהורדו, כגון גופנים ופקודות מאקרו, כאשר היא מקבלת משימה שמצריכה יותר מהזיכרון הזמין. הערות: <ul style="list-style-type: none"> כשהאפשרות המוגדרת היא Off (כבוי), המדפסת שומרת משאבים שהורדו רק עד שהזיכרון נדרש למשהו אחר. המשאבים המשוּיכים לשפת מדפסת שאינה פעילה נמחקים. כשהאפשרות המוגדרת היא On (מופעל), המדפסת שומרת את כל המשאבים הקבועים שהורדו בכל המעברים בין שפות. בעת הצורך המדפסת מציגה הודעות שהזיכרון מלא במקום למחוק משאבים קבועים.
Print All Order (סדר הדפס הכל) Alphabetically (אלפביתית) Newest First (החדש ביותר ראשון) Oldest First (הישן ביותר ראשון)	מציין את הסדר שבו אתה בוחר להדפיס את כל המשימות השמורות והחסויות. הערה: פריט זה בתפריט מופיע רק כשמותקן דיסק קשיח.
הערה: כוכבית (*) לצד ערך מציינת את הגדרת ברירת המחדל של היצרן.	

Quality (איכות)

פריט בתפריט	תיאור
Print Resolution (רזולוציית הדפסה) 300 dpi *600 dpi 1200 dpi 1200 Image Q 2400 Image Q	הגדרת רזולוציית הטקסט והתמונות בפלט המודפס. הערה: הרזולוציה נקבעת כנקודות לאינץ' או כאיכות תמונה.
Pixel Boost (דחיפת פיקסלים) Off (כבוי)* גופנים Horizontally (אופקי) Vertically (אנכי) שני הכיוונים	איפשר הדפסה של יותר פיקסלים באשכולות להשגת בהירות, לשיפור הטקסט והתמונות.
Toner Darkness (כהות הטונר) 1 עד 10 (*8)	קביעת הבהירות או הכהות של תמונות טקסט.
Halftone (חצי טון) Normal (רגיל)* Detail (פירוט)	לשפר את הפלט המודפס כך שישלול קווים רכים יותר עם קצוות חדים יותר.
Brightness (בהירות) -6 עד 6 (*0)	כוון בהירות הפלט המודפס.
Contrast (ניגודיות) 0 עד 5 (*0)	כוון ניגודיות הפלט המודפס.
Gray Correction (תיקון אפור) Auto (אוטומטי)* Normal (רגיל)	כוון של שיפור הניגודיות המוחל על תמונות.
הערה: כוכבית (*) לצד ערך מציינת את הגדרת ברירת המחדל של היצרן.	

Job Accounting (דוח משימות)

פריט בתפריט	תיאור
Job Accounting (דוח משימות) Off (כבוי)* On (מופעל)	הגדרה אם המדפסת תיצור יומן של משימות ההדפסה המתקבלות. הערה: פריט תפריט זה מופיע רק כאשר מותקנים זיכרון הבזק או דיסק קשיח.
Accounting Log Frequency (תדירות יומן דוח) מדי יום מדי שבוע Monthly (מדי חודש)*	ציון התדירות שבה המדפסת תיצור קובץ יומן.
הערה: כוכבית (*) לצד ערך מציינת את הגדרת ברירת המחדל של היצרן.	

פריט בתפריט	תיאור
Log Action at End of Frequency (פעולת יומן בסוף תדירות) None (ללא)* E-mail Current Log (שלח יומן נוכחי בדואר אלקטרוני) E-mail & Delete Current Log (שלח יומן נוכחי בדואר אלקטרוני ומחק) Post Current Log (שלח יומן נוכחי) Post & Delete Current Log (שלח יומן נוכחי ומחק)	ציון האופן שבו המדפסת תגיב כאשר סף התכיפות פוקע. הערה: הערך שהוגדר תחת Accounting Log Frequency (תדירות יומן דוח) קובע מתי פעולה זו מופעלת.
Log Near Full Level (רמת יומן כמעט מלאה) Off (כבוי) On (מופעל) (*95 MB)	מציין את הגודל המקסימלי של קובץ יומן לפני שהמדפסת מבצעת את Log Action at Near Full (פעולת יומן כמעט מלאה).
Log Action at Near Full (פעולת יומן כמעט מלאה) None (ללא)* E-mail Current Log (שלח יומן נוכחי בדואר אלקטרוני) E-mail & Delete Current Log (שלח יומן נוכחי בדואר אלקטרוני ומחק) E-mail & Delete Oldest Log (שלח את היומן הישן ביותר בדואר אלקטרוני ומחק) Post Current Log (שלח יומן נוכחי) Post & Delete Current Log (שלח יומן נוכחי ומחק) Post & Delete Oldest Log (שלח את היומן הישן ביותר ומחק) Delete Current Log (מחק יומן נוכחי) Delete Oldest Log (מחק את היומן הישן ביותר) Delete All But Current (מחק את כל היומנים מלבד הנוכחי) Delete All Logs (מחק את כל היומנים)	הגדרת אופן התגובה של המדפסת כאשר הכוון הקשיח כמעט מלא. הערה: הערך שהוגדר ברמת Log Near Full (יומן כמעט מלא) קובע מתי מופעלת הפעולה.
Log Action at Near Full (פעולת יומן כמעט מלאה) None (ללא)* E-mail & Delete Current Log (שלח יומן נוכחי בדואר אלקטרוני ומחק) E-mail & Delete Oldest Log (שלח את היומן הישן ביותר בדואר אלקטרוני ומחק) Post & Delete Current Log (שלח יומן נוכחי ומחק) Post & Delete Oldest Log (שלח את היומן הישן ביותר ומחק) Delete Current Log (מחק יומן נוכחי) Delete Oldest Log (מחק את היומן הישן ביותר) Delete All But Current (מחק את כל היומנים מלבד הנוכחי) Delete All Logs (מחק את כל היומנים)	הגדרת אופן התגובה של המדפסת כאשר השימוש בדיסק הקשיח מגיע לגבול המקסימלי (100MB).
URL to Post Log (URL לשליחת יומן)	הגדרת המקום שבו המדפסת תציג יומני דוחות עבודה.
E-mail Address to Send Logs (כתובת דוא"ל לשליחת יומנים)	מציין את כתובת הדוא"ל שאליה המדפסת שולחת יומני דוחות עבודה.
Log File Prefix (קידומת קובץ יומן)	הגדרת התחילית לקובצי היומן. הערה: שם המארח הנוכחי המוגדר בתפריט TCP/IP משמש כברירת המחדל לקידומת קובץ יומן.
הערה: כוכבית (*) לצד ערך מציינת את הגדרת ברירת המחדל של היצרן.	

XPS

פריט בתפריט	תיאור
הדפסת דפי שגיאה Off (כבוי)* On (מופעל)	הדפסת עמוד בדיקה שמכיל פרטים על השגיאה.
Minimum Line Width (רוחב שורה מינימלי) 1-30 (*2)	הגדרת רוחב הקו המינימלי של כל משימה המודפסת ברזולוציה של 1200 dpi.
הערה: כוכבית (*) לצד ערך מציינת את הגדרת ברירת המחדל של היצרן.	

PDF

פריט בתפריט	תיאור
Scale to Fit (התאם לגודל) Off (כבוי)* On (מופעל)	שינוי גודלו של התוכן בעמוד בהתאם לגודל הנייר.
Annotations (ביאורים) הדפסה Do Not Print (אל תדפיס)*	ציון אם יודפסו ביאורים במסמך ה-PDF.
Print PDF Error (הדפס שגיאת PDF) Off (כבוי) On (פועל)*	הפעלת הדפסה של שגיאת PDF.
הערה: כוכבית (*) לצד ערך מציינת את הגדרת ברירת המחדל של היצרן.	

PostScript

פריט בתפריט	תיאור
Print PS Error (הדפס שגיאת PS) Off (כבוי)* On (מופעל)	הדפסת עמוד שמתאר את שגיאת ה-PostScript®. הערה: כאשר מתרחשת שגיאה עיבוד המשימה מופסק, המדפסת מדפיסה הודעת שגיאה ושאר מרכיבי משימת ההדפסה נמחקים.
Minimum Line Width (רוחב שורה מינימלי) 1-30 (*2)	הגדרת רוחב הקו המינימלי של כל משימה המודפסת ברזולוציה של 1200 dpi.
מצב אתחול נעילת PS Off (כבוי) On (פועל)*	נטרל את קובץ SysStart.
Font Priority (קדימות גופן) Resident (קבוע בזיכרון)* Flash/Disk (הבזק/כונן)	קבע את סדר החיפוש אחר גופנים. הערות: <ul style="list-style-type: none"> האפשרות Resident (קבוע בזיכרון) קובעת שהמדפסת תחפש את הגופן המבוקש בזיכרונה לפני שתחפש בזיכרון ההבזק או בכונן הקשיח של המדפסת. האפשרות Flash/Disk (הבזק/כונן) קובעת שהמדפסת תחפש את הגופן המבוקש בכונן הקשיח ובזיכרון ההבזק לפני שתחפש בזיכרון המדפסת. פריט תפריט זה מופיע רק כאשר מותקנים זיכרון הבזק או דיסק קשיח.
הערה: כוכבית (*) לצד ערך מציינת את הגדרת ברירת המחדל של היצרן.	

פריט בתפריט	תיאור
Wait Timeout (פסק זמן להמתנה) Off (כבוי) On (פועל)*	הנח למדפסת להמתין לנתונים נוספים לפני ביטול משימת הדפסה. הערה: כאשר אפשרות זו מופעלת, הגדרת ברירת המחדל של היצרן היא 40 שניות.
הערה: כוכבית (*) לצד ערך מציינת את הגדרת ברירת המחדל של היצרן.	

PCL

פריט בתפריט	תיאור
Font Source (מקור גופנים) Resident (קבוע בזיכרון)* Disk (כונן) Flash (זיכרון הבזק) All (הכל)	בחירת המקור המכיל את בחירת הגופן שייקבע כברירת מחדל. הערות: <ul style="list-style-type: none"> האפשרויות Flash (זיכרון הבזק) ו-Disk (דיסק) מופיעות רק כשמותקנים זיכרון הבזק או דיסק קשיח. כדי שיופיעו האפשרויות Flash (זיכרון הבזק) ו-Disk (דיסק), ודא שהם אינם מוגנים מפני קריאה וכתיבה.
Font Name (שם גופן) *Courier	בחירת גופן מתוך מקור הגופנים שצוין.
Symbol Set (ערכת סמלים) *10U PC-8	ציין את ערכת הסמלים לכל שם גופן. הערה: ערכת סמלים היא אוסף של תווים אלפביתיים ומספריים, סימני פיסוק וסמלים מיוחדים. ערכות סמלים תומכות בשפות השונות או בתוכניות מסוימות, כמו למשל סמלים מתמטיים לטקסט מדעי.
Pitch (פסיעת גופן) 0.08-100 (*10)	ציין את פסיעת הגופן עבור גופנים קבועים או ברוחב קבוע. הערה: ההגדרה Pitch (פסיעת גופן) מתייחסת למספר התווים בגופן ברוחב קבוע, שניתן להכניס באינץ' הדפסה אופקי.
כיוון הדפסה Portrait (לאורך)* לרוחב Reverse Portrait (היפוך לאורך)* Reverse Landscape (היפוך לרוחב)	ציין את כיוון ההצבה של טקסט וגרפיקה על הדף.
Lines per Page (שורות לעמוד) 1-255	ציין את מספר שורות הטקסט בכל עמוד המודפס באמצעות זרם הנתונים של PCL®. הערות: <ul style="list-style-type: none"> פריט תפריט זה מפעיל הסטה אנכית, אשר גורמת להדפסה של מספר השורות המבוקש בין שולי העמוד שנקבעו כברירת מחדל. בארה"ב, 60 היא הגדרת ברירת המחדל של היצרן. ברירת המחדל הבינלאומית של היצרן היא 64.
רוחב שורה מינימלי PCL5 1-30 (*2)	הגדרת רוחב הקו המינימלי ההתחלתי של כל משימה המודפסת ברזולוציה של 1200 dpi.
רוחב שורה מינימלי PCLXL 1-30 (*2)	
A4 Width (רוחב A4) 198 מ"מ* 203 מ"מ	הגדרת רוחב העמוד הלוגי על נייר בגודל A4. הערה: עמוד לוגי הוא שטח העמוד הפיזי שעליו מודפסים נתונים.
הערה: כוכבית (*) לצד ערך מציינת את הגדרת ברירת המחדל של היצרן.	

פריט בתפריט	תיאור
Auto CR after LF (CR אוטומטי אחרי LF) Off (כבוי)* On (מופעל)	הגדרת המדפסת לבצע מעבר לשורה חדשה (CR) אחרי פקודת בקרת הזנת שורה (LF). הערה: מעבר לשורה חדשה הוא מנגנון המורה למדפסת להעביר את הסמן למיקום הראשון באותה שורה.
Auto LF after CR (LF אוטומטי אחרי CR) Off (כבוי)* On (מופעל)	הגדרת המדפסת לבצע הזנת שורה (LF) אחרי פקודת בקרת מעבר לשורה חדשה (CR).
Tray Renumber (מספור המגשים מחדש) Assign MP Feeder (הקצאת מזין רב-תכליתי) Assign Tray (הקצה מגש) [x] Assign Manual Paper (הקצה נייר ידני) Assign Manual Envelope (הקצה מעטפה-ידני) View Factory Defaults (ראה את ערכי ברירת המחדל של היצרן) Restore Defaults (שחזר ערכי ברירת מחדל)	<ul style="list-style-type: none"> הגדרת המדפסת כך שתפעל מול מנהל הדפסה שונה או יישום מותאם אישית שמשמש בערכה אחרת של הקצאות מקור כדי לבקש מקור נייר נתון. הצגת ערך ברירת המחדל של היצרן שהוקצה לכל אחד ממקורות הנייר. שחזור ערכי מספור המגשים מחדש לברירות המחדל שקבע היצרן.
Print Timeout (פסק זמן בהדפסה) Off (כבוי) On (דולק)* (90 seconds) (90 שניות)	להגדיר את המדפסת שתסיים משימת הדפסה אחרי שנמצאה במצב סרק לפרק זמן מסוים.
הערה: כוכבית (*) לצד ערך מציינת את הגדרת ברירת המחדל של היצרן.	

HTML

פריט בתפריט	תיאור
Font Name (שם גופן) *Times	הגדרת הגופן שימש להדפסת מסמכי HTML.
Font Size (גודל גופן) 1-255 (*12)	הגדרת גודל הגופן שימש להדפסת מסמכי HTML.
Scale (קנה מידה) 1–400% (*100)	שינוי קנה המידה של מסמכי HTML לצורך הדפסה.
כיוון הדפסה Portrait (לאורך)* לרוחב	הגדרת כיוון הדף במסמכי HTML.
Margin Size (גודל שוליים) 8-255 מ"מ (*19)	הגדרת גודל שולי הדף במסמכי HTML.
Backgrounds (רקע) Do Not Print (אל תדפיס) Print (הדפסה)*	הדפסת מידע או גרפיקה ברקע במסמכי HTML.
הערה: כוכבית (*) לצד ערך מציינת את הגדרת ברירת המחדל של היצרן.	

Image (תמונה)

פריט בתפריט	תיאור
Auto Fit (התאמה אוטומטית) On (מופעל) Off (כבוי)*	בחירת ההגדרה הטובה ביותר הזמינה של גודל וכיוון נייר עבור תמונה. הערה: כשהאפשרות המוגדרת היא On (מופעל), פריט תפריט זה מחליף את הגדרות קנה המידה והכיוון של תמונה.
Invert (הפוך) Off (כבוי)* On (מופעל)	הופך דו-טונליות של תמונות שחור/לבן. הערה: פריט תפריט זה אינו רלוונטי לתבניות התמונות GIF או JPEG.
Scaling (קנה מידה) Anchor Top Left (עגן לפינה שמאלית עליונה) Best Fit (התאמה מיטבית)* Anchor Center (עגן למרכז) Fit Height/Width (התאם גובה/רוחב) Fit Height (התאם גובה) Fit Width (התאם רוחב)	כוונן התמונה כך שתיכנס לאזור הניתן להדפסה. הערה: כאשר ההגדרה של Auto Fit (התאמה אוטומטית) היא On (מופעל), האפשרות Scaling (קנה מידה) מוגדרת אוטומטית כ-Best Fit (התאמה מיטבית).
כיוון הדפסה Portrait (לאורך)* לרוחב היפוך לאורך היפוך לרוחב	ציין את כיוון ההצבה של טקסט וגרפיקה על הדף.

הערה: כוכבית (*) לצד ערך מציינת את הגדרת ברירת המחדל של היצרן.

Paper (נייר)**Tray Configuration (תצורת מגש)**

פריט בתפריט	תיאור
Default Source (מקור ברירת מחדל) Tray (מגש) [1] [*x] Multipurpose Feeder (מזין רב-תכליתי) Manual Paper (הזנת נייר ידנית) Manual Envelope (הזנת מעטפה ידנית)	הגדרת מקור הנייר עבור כל משימות ההדפסה.
Paper Size/Type (גודל/סוג נייר) Tray (מגש) [x] Multipurpose Feeder (מזין רב-תכליתי) Manual Paper (הזנת נייר ידנית) Manual Envelope (הזנת מעטפה ידנית)	ציין גודל הנייר או סוג הנייר שנטענו בכל מקור נייר.
Substitute Size (גודל חלופי) Off (כבוי) Letter/A4 All Listed (כל המפורטים)*	הגדרת המדפסת להחליף גודל נייר שצוין במקרה שהגודל המבוקש אינו טעון במקור נייר כלשהו. הערות: <ul style="list-style-type: none"> Off (כבוי) מאפשר את המשתמש לטעון את גודל הנייר הנדרש. All Listed (כל המפורטים) מאפשר את כל התחליפים הזמינים.

הערה: כוכבית (*) לצד ערך מציינת את הגדרת ברירת המחדל של היצרן.

פריט בתפריט	תיאור
Configure MP (הגדרת MP) Cassette (מחסנית)* Manual (ידני) ראשון	קביעת אופן הפעולה של המזין הרב-תכליתי. הערות: <ul style="list-style-type: none"> האפשרות Cassette (מחסנית) מגדירה את המזין הרב-תכליתי כמקור הנייר האטומטי. האפשרות Manual (ידני) מגדירה את המזין הרב תכליתי רק עבור עבודות הדפסה שמוזנות ידנית. האפשרות First (ראשון) מגדירה את המזין הרב-תכליתי כמקור הנייר העיקרי.
הערה: כוכבית (*) לצד ערך מציינת את הגדרת ברירת המחדל של היצרן.	

Media Configuration (תצורת מדיה)

Universal Setup (הגדרה אוניברסלית)

פריט בתפריט	תיאור
יחידות מידה אינצ'ים מילימטרים	הגדרת יחידת המידה של הנייר האוניברסלי. הערה: בארה"ב, Inches (יחידות אינץ') הן הגדרת ברירת המחדל של היצרן. ההגדרה Millimeters (מילימטרים) היא הגדרת ברירת המחדל הבינלאומית של היצרן.
רוחב בהדפסה לאורך 3-52 אינץ' (*8.5) 76-1321 מ"מ (*216)	קבע את אורך ההדפסה לאורך של הנייר האוניברסלי.
גובה בהדפסה לאורך 3-52 אינץ' (*14) 76.2-1321 מ"מ (*356)	קבע את גובה ההדפסה לאורך של המדיה האוניברסלית.
כיוון הזנה Short Edge (לרוחב)* Long Edge (לאורך)	הגדרת המדפסת לאסוף את הנייר מכיוון הצד הקצר או הארוך. הערה: Long Edge (לאורך) מוצג רק אם הקצה הארוך ביותר קצר מהרוחב המרבי הנתמך.
הערה: כוכבית (*) לצד ערך מציינת את הגדרת ברירת המחדל של היצרן.	

Custom Scan Sizes (גודלי סריקה מותאמים אישית)

תיאור	פריט בתפריט
.Assign a scan size name and configure the scan settings	Custom Scan Size (גודל סריקה מותאם אישית) [X] Scan Size Name (שם גודל סריקה) Width (רוחב) 1-8.5 אינץ' (*8.5) 25.4-215.9 מ"מ (*215.9) Height (גובה) 1-25 אינץ' (*11) 25.4-635 מ"מ (*279.4) כיוון הדפסה Portrait (לאורך)* לרוחב 2 scans per side (2 סריקות לכל צד) Off (כבוי)* On (מופעל)

סוגי מדיה

תיאור	פריט בתפריט
ציון המרקם, המשקל והכיוון של הנייר.	Plain (רגיל) Card Stock (כרטיסים) שקף ממוחזר מדבקות מדבקות ויניל Bond Envelope (מעטפה) מעטפה מחוספסת Letterhead (נייר מכתבים) Preprinted (נייר מודפס מראש) נייר צבעוני Light (קל) Heavy (כבד) Rough/Cotton (מחוספס/כותנה) Custom Type (סוג מותאם אישית) [X]

Copy (העתקה)

Copy Defaults (ברירות מחדל להעתקה)

פריט בתפריט	תיאור
Content Type (סוג תוכן) Text (טקסט) Text/Photo (טקסט/תצלום)* Photo (תצלום) Graphics (גרפיקה)	שיפור תוצאת הפלט בהתאם לתוכן המסמך המקורי.
Content Source (מקור התוכן) Black and White Laser (לייזר שחור ולבן)* Color Laser (לייזר צבע) Inkjet (הזרקת דיו) Photo/Film (תצלום/סרט) Magazine (כתב-עת) Newspaper (עיתון) Press (עיתונות) Other (אחר)	שיפור תוצאת הפלט בהתאם לאפיון המקור של המסמך המקורי.
צדדים 1 sided to 1 sided (חד-צדדי לחד-צדדי)* 1 sided to 2 sided (חד-צדדי לדו-צדדי) 2 sided to 1 sided (דו-צדדי לחד-צדדי) 2 sided to 2 sided (דו-צדדי לחד-צדדי)	ציון אופן פעילות הסריקה על-פי מסמך המקור.
Separator Sheets (גיליונות מפרידים) None (ללא)* Between Copies (בין עותקים) Between Jobs (בין משימות) Between Pages (בין דפים)	מציין אם להוסיף גיליונות הפרדה ריקים בעת ההדפסה.
Separator Sheet Source (מקור הגיליונות המפרידים) Tray (מגש) [1] (*X) Multipurpose Feeder (מזין רב-תכליתי)	מציין את מקור הניר של גיליונות ההפרדה.
עמודים לגיליון Off (כבוי)* 2 Portrait pages (2 עמודים לאורך) 4 Portrait pages (4 עמודים לאורך) 2 Landscape pages (2 עמודים לרוחב) 4 Landscape pages (4 עמודים לרוחב)	ציון מספר התמונות לעמוד שיודפסו על צד אחד של גיליון נייר.
Print Page Borders (הדפסת גבולות עמוד) Off (כבוי)* On (מופעל)	הוספת גבול סביב כל אחת מהתמונות בעת הדפסת מספר עמודים על עמוד יחיד.
Collate (איסוף עותקים) Off (כבוי) [1,1,1,2,2,2] On (מופעל) [*1,2,1,2,1,2]	הדפסת מספר עותקים ברצף.

הערה: כוכבית (*) לצד ערך מציינת את הגדרת ברירת המחדל של היצרן.

פריט בתפריט	תיאור
Offset Pages (הזחת עמודים) None (ללא)* Between Copies (בין עותקים) Between Jobs (בין משימות)	הזחת הפלט של כל אחת ממשימות ההדפסה או כל אחד מהעותקים של משימת הדפסה. הערות: <ul style="list-style-type: none"> האפשרות Between Copies (בין עותקים) מסיטה כל העתק של משימת הדפסה כאשר האפשרות Collate (איסוף) מוגדרת כ-On (מופעל) [1,2,1,2,1,2]. אם האפשרות Collate (איסוף) מוגדרת כ-Off (כבוי) [1,1,1,2,2,2], כל אחת מקבוצות העמודים המודפסים תוסט, למשל על העמודים שמספרם 1 וכל העמודים שמספרם 2. Between Jobs (בין משימות) מגדירה את אותו מיקום הסטה לכל משימת ההדפסה, בלי קשר למספר העותקים שהודפס. פריט תפריט זה מופיע רק כאשר מותקנת יחידת גימור סיכות.
Staple (מהדק) Off (כבוי)* הידוק אחד, פינה שמאלית עליונה 2 הידוקים, שמאל הידוק אחד, פינה ימנית עליונה 2 הידוקים, למעלה הידוק אחד, פינה שמאלית תחתונה 2 הידוקים, למטה הידוק אחד, פינה ימנית תחתונה 2 הידוקים, ימין	ציון מקום ההידוק עבור כל משימות ההדפסה. הערה: פריט תפריט זה מופיע רק כאשר מותקנת יחידת גימור סיכות.
ניקוב Off (כבוי)* 2 חורים 3 חורים	הגדרת מצב המחורר עבור כל משימות ההדפסה. הערה: פריט תפריט זה מופיע רק כאשר מותקנת יחידת גימור סיכות.
Size "Copy from" (גודל "העתקה מ-")	הגדרת גודל הנייר של מסמך המקור. הערה: בארה"ב, Letter היא הגדרת ברירת המחדל של היצרן. האפשרות A4 היא הגדרת ברירת המחדל של היצרן עבור רחבי העולם.
"Copy to" Source (מקור "העתקה אל") Tray (מגש) [1] (*X) Multipurpose Feeder (מזין רב-תכליתי) התאמת גודל אוטומטית	ציון מקור הנייר עבור משימת ההעתקה.
Darkness (כהות) 1 עד 9 (*5)	כוונן הכהות של התמונה הסרוקה.
Number of Copies (מספר העתקים) 1-9999 (*1)	ציון מספר ההעתקים.
Header/Footer (כותרת עליונה/תחתונה) כותרת עליונה בצד שמאל כותרת עליונה באמצע כותרת עליונה בצד ימין כותרת תחתונה בצד שמאל כותרת תחתונה באמצע כותרת תחתונה בצד ימין	ציון פרטי הכותרת העליונה או התחתונה בתמונה הנסרקת.
הערה: כוכבית (*) לצד ערך מציינת את הגדרת ברירת המחדל של היצרן.	

פריט בתפריט	תיאור
אזור החיבור בין הגיליונות Confidential (סודי) העתקה Draft (טיוטה) Urgent (דחוף) Custom (מותאם אישית) Off (כבוי)*	ציון שכבת הטקסט להדפסה על כל עותק.
Custom Overlay (שכבה מותאמת אישית)	הקלדת הטקסט לבחירה Custom (מותאם אישית) בתפריט Overlay (שכבה).
הערה: כוכבית (*) לצד ערך מציינת את הגדרת ברירת המחדל של היצרן.	

Advanced Imaging (הדמיה מתקדמת)

פריט בתפריט	תיאור
Color Dropout (השמטת צבע) Color Dropout (השמטת צבע) (None (ללא)*) Default Red Threshold (סף ברירת מחדל אדום) (*128) Default Green Threshold (סף ברירת מחדל ירוק) (*128) Default Blue Threshold (סף ברירת מחדל כחול) (*128)	ציון הצבע שיש להשמיט במהלך סריקה וכוונן הגדרת ההשמטה עבור צבע זה.
Contrast (ניגודיות) Best for content (מיטבי לתוכן)* 0-5	ציון הניגודיות של התמונה הסרוקה.
Background Removal (הסרת רקע) Background Detection (זיהוי רקע) (Content-based) (מבוסס-תוכן)* Level (רמה) (*0)	הסרת צבע הרקע או רעש התמונה מהמסמך המקורי. הערות: <ul style="list-style-type: none"> האפשרות Content-based (מבוסס-תוכן) מסירה את צבע הרקע מהמסמך המקורי. האפשרות Fixed (קבוע) מסירה רעש מתמונה.
Auto Center (מרכז אוטומטי) Off (כבוי)* On (מופעל)	יישור התוכן באמצע העמוד.
Mirror Image (תמונת ראי) Off (כבוי)* On (מופעל)	יוצר תמונת ראי של מסמך המקור.
Negative Image (תמונת תשליל) Off (כבוי)* On (מופעל)	יוצר תמונת תשליל של מסמך המקור.
Shadow Detail (פרט הצללה) -4 עד 4 (*0)	.Adjust the shadow detail in the original document
Scan Edge to Edge (סריקה מקצה לקצה) Off (כבוי)* On (מופעל)	סורק את המסמך המקורי מקצה לקצה.
הערה: כוכבית (*) לצד ערך מציינת את הגדרת ברירת המחדל של היצרן.	

פריט בתפריט	תיאור
Sharpness (חדות) 1-5 (*3)	קובע את החדות של תמונה שנסרקת.
הערה: כוכבית (*) לצד ערך מציינת את הגדרת ברירת המחדל של היצרן.	

פקדי ניהול

פריט בתפריט	תיאור
Transparency Separators (מפרידי שקפים) Off (כבוי) On (פועל)*	הוספת גיליון ריק בין שקפים.
Allow priority copies (אפשר עדיפות להעתקות) Off (כבוי) On (פועל)*	הפסקת משימת הדפסה לשם העתקה.
סריקת עבודה מותאמת אישית Off (כבוי)* On (מופעל)	הגדרה של המדפסת לסרוק את סדרת המסמכים הראשונה עם ההגדרות שצוינו, ולאחר מכן לסרוק את הסדרה הבאה עם אותן הגדרות או עם הגדרות שונות. הערה: פריט זה בתפריט מופיע רק כשמותקן דיסק קשיח.
Allow Save as Shortcut (אפשר שמירה כקיצור דרך) Off (כבוי) On (פועל)*	שמירת הגדרות העתקה כברירת מחדל.
התאמת הטיית ADF Off (כבוי) On (פועל)*	מגדיר את המדפסת כך שתתאים את התמונות המוטות מהמסמכים שנסרקים מתוך מזין המסמכים האוטומטי.
העתק לדוגמה Off (כבוי)* On (מופעל)	הדפסת עותק לדוגמה לצורך בדיקת האיכות לפני הדפסת העותקים שנתרו. הערה: פריט זה בתפריט מופיע רק כשמותקן דיסק קשיח.
הערה: כוכבית (*) לצד ערך מציינת את הגדרת ברירת המחדל של היצרן.	

Fax (פקס)

Fax Defaults (ברירות מחדל לפקס)

Fax Mode (מצב פקס)

פריט בתפריט	תיאור
Fax Mode (מצב פקס) Fax (פקס) Fax Server (שרת פקס) Disabled (מנוטרל)	בחירת מצב פקס. הערה: הגדרת ברירת המחדל של היצרן עשויה להשתנות בהתאם לדגם המדפסת שלך.

Fax Setup (הגדרות פקס)**General Fax settings (הגדרות פקס כלליות)**

פריט בתפריט	תיאור
שם פקס	זיהוי מכשיר הפקס שלך.
מספר פקס	זיהוי מספר הפקס שלך.
Fax ID (מזהה פקס) שם פקס Fax Number (מספר פקס)*	יידוע נמעני הפקס על שם הפקס או מספר הפקס שלך.
Memory Use (שימוש בזיכרון) כל שהתקבלו Mostly receive (בעיקר קבלה) Equal (שווה)* בעיקר ששוגרו כל ששוגרו	הגדרת כמות זיכרון הטלפון הפנימי המוקצה לשימוש בפקס. הערה: פריט תפריט זה מונע מצבים של חוצץ זיכרון וכשלי פקס.
Cancel Faxes (ביטול פקסים) Allow (אפשר)* אל תאפשר	ביטול פקסים יוצאים לפני שידורם, או ביטול פקסים נכנסים לפני סיום הדפסתם.
Fax Number Masking (מיסוך מספר פקס) Off (כבוי)* From Left (משמאל) From Right (מימין)	ציון התבנית למיסוך מספר פקס יוצא.
Digits to mask (ספרות למיסוך) 0-58 (*0)	מציין את מספר הספרות שיש למסך במספר פקס יוצא.
Enable Line Connected Detection (אפשר איתור בחיבור קווי) On (פועל)* מכובה	קביעה אם קו טלפון מסוים מחובר למדפסת. הערה: הזיהוי מתבצע בעת הדלקת המדפסת ולפני כל שיחה.
Optimize Fax Compatibility (אופטימיזציה תאימות פקס)	הגדרת פונקציונליות הפקס של המדפסת לתאימות אופטימלית למכשירי הפקס האחרים.
Fax Transport (העברת פקס) T.38 Analog (אנלוגי) G.711 etherFAX	הגדרת שיטת העברת הפקס. הערות: <ul style="list-style-type: none"> פריט זה בתפריט מופיע רק במדפסת מותקן אגד רישיונות של etherFAX או Fax over IP (FoIP). הגדרות ברירת המחדל של היצרן עשויות להשתנות בהתאם לדגם המדפסת שלך.
הערה: כוכבית (*) לצד ערך מציינת את הגדרת ברירת המחדל של היצרן.	

HTTPS Fax Settings (הגדרות פקס HTTPS)

הערה: תפריט זה מופיע רק אם האפשרות Fax Transport (העברת פקס) מוגדרת כ-etherFAX.

פריט בתפריט	תיאור
HTTPS service URL (כתובת URL של שירות HTTPS)	ציון כתובת ה-URL של שירות ה-etherFAX.
הערה: כוכבית (*) לצד ערך מציינת את הגדרת ברירת המחדל של היצרן.	

פריט בתפריט	תיאור
HTTPS Proxy	ציון כתובת URL של שרת Proxy.
HTTPS Proxy User (משתמש של HTTPS Proxy)	ציון שם המשתמש והסיסמה לשרת ה-proxy.
סיסמה של HTTPS Proxy	
הצפנה של פקסים שנשלחו מנוטרל Enabled (זמין)* נדרש	הפעלת הצפנה של הודעות פקס יוצאות.
הצפנה של פקסים שהתקבלו מנוטרל Enabled (זמין)* נדרש	הפעלת הצפנה של הודעות פקס נכנסות.
HTTPS Fax Status (מצב פקס HTTPS)	הצגת מצב התקשורת של ה-etherFAX.
הערה: כוכבית (*) לצד ערך מציינת את הגדרת ברירת המחדל של היצרן.	

Fax Send Settings (הגדרות שליחת פקס)

פריט בתפריט	תיאור
Resolution (רזולוציה) Standard (רגילה)* חדה Super Fine (טובה מאוד) Ultra Fine (טובה במיוחד)	הגדרת הרזולוציה של התמונה הסרוקה. הערה: רזולוציה גבוהה יותר מאריכה את זמן שידור הפקס ומצריכה יותר זיכרון.
Original Size (גודל מקור) [רשימת גודלי נייר] Mixed Sizes (גדלים מעורבים)*	ציון גודל הנייר של מסמך המקור.
Orientation (כיוון הדפסה) Portrait (לאורך)* Landscape (לרוחב)	מצוין את כיוון מסמך המקור. הערה: פריט תפריט זה מופיע רק בחלק מדגמי המדפסת.
Sides (צדדים) Off (כבוי)* Short Edge (לרוחב) Long Edge (לאורך)	ציון הכיוון של המסמך המקורי כאשר סורקים משני צדי המסמך. הערה: פריט תפריט זה מופיע רק בחלק מדגמי המדפסת.
Content Type (סוג תוכן) Text (טקסט)* Text/Photo (טקסט/תצלום) תצלום Graphics (גרפיקה)	שיפור תוצאת הפלט בהתאם לתוכן המסמך המקורי.
Darkness (כהות) 1-9 (*5)	כוונן הכהות של התמונה הסרוקה.
Behind a PABX (מאחורי PABX) On (מופעל) Off (כבוי)*	קביעה שהמדפסת תחייג למספר פקס מבלי להמתין לזיהוי צליל החיוג. הערה: מרכזת פרטית אוטומטית (Private Automated Branch Exchange, PABX) היא רשת טלפוניה המאפשרת למספר גישה יחיד להציע מספר קווים למתקשרים חיצוניים.
הערה: כוכבית (*) לצד ערך מציינת את הגדרת ברירת המחדל של היצרן.	

פריט בתפריט	תיאור
Dial Mode (מצב חיוג) Tone (צלילים) * מתקפים	ציון מצב החיוג עבור פקסים נכנסים או יוצאים.
הערה: כוכבית (*) לצד ערך מציינת את הגדרת ברירת המחדל של היצרן.	

Advanced Imaging (הדמיה מתקדמת)

פריט בתפריט	תיאור
Color Balance (איזון צבע) Cyan - Red (ציאן - אדום) -4 עד 4 (*0) Magenta - Green (מגנטה - ירוק) -4 עד 4 (*0) Yellow - Blue (צהוב - כחול) -4 עד 4 (*0)	כווןן עוצמת הצבע במהלך סריקה.
Color Dropout (השמטת צבע) Color Dropout (השמטת צבע) (None (ללא) Default Red Threshold (סף ברירת מחדל אדום) (*128) Default Green Threshold (סף ברירת מחדל ירוק) (*128) Default Blue Threshold (סף ברירת מחדל כחול) (*128)	ציון הצבע שיש להשמיט במהלך סריקה וכווןן הגדרת ההשמטה עבור צבע זה.
Contrast (ניגודיות) Best for Content (מיטבי לתוכן) 0 1 2 3 4 5	מציין את הניגודיות של הפלט.
Background Removal (הסרת רקע) Background Removal (הסרת רקע) Content-based (מבוסס-תוכן) Fixed (קבוע) Level (רמה) -4 עד 4 (*0)	מתאים את כמות הרקע הנראה בתמונה הסרוקה. הערות: <ul style="list-style-type: none"> אם ברצונך להסיר את צבע הרקע ממסמך המקור, הגדר את Background Detection (זיהוי רקע) כ-Content-based (מבוסס-תוכן). אם ברצונך להסיר רעש של תמונה מתצלום, הגדר את Background Detection (זיהוי רקע) כ-Fixed (קבוע).
Mirror Image (תמונת ראי) Off (כבוי) On (מופעל)	יוצר תמונת ראי של מסמך המקור.
Negative Image (תמונת תשליל) Off (כבוי) On (מופעל)	יוצר תמונת תשליל של מסמך המקור.
Scan Edge to Edge (סריקה מקצה לקצה) Off (כבוי) On (מופעל)	אפשר סריקה מקצה-לקצה של מסמך המקור.
הערה: כוכבית (*) לצד ערך מציינת את הגדרת ברירת המחדל של היצרן.	

פריט בתפריט	תיאור
Sharpness (חדות) 1-5 (*3)	קובע את החדות של תמונה שנסרקת.
Temperature (טמפרטורה) -4 עד 4 (*0)	מציין אם להפיק פלט בגוון קריר יותר או חמים יותר.
הערה: כוכבית (*) לצד ערך מציינת את הגדרת ברירת המחדל של היצרן.	

Admin Controls (פקדי ניהול)

פריט בתפריט	תיאור
Automatic Redial (חיוג חוזר אוטומטי) 0-9 (*5)	כוונן מספר ניסיונות החיוג החוזר על-פי רמות הפעילות של מכשירי הפקס הנמענים.
Redial Frequency (תדירות חיוג חוזר) 1–200 minutes (1–200 דקות) (*3)	הארכת משך הזמן בין ניסיונות החיוג החוזר כדי להעלות את הסיכוי לשליחת הפקס בהצלחה.
Enable ECM (אפשר ECM) On (פועל) * Off (כבוי)	הפעלת מצב תיקון שגיאות (ECM, Error Correction Mode) עבור משימות פקס. הערה: ECM מזהה ומתקן שגיאות בתהליך שידור הפקס, אשר נגרמות כתוצאה מרעש בקו הטלפון ועוצמת אות ירודה.
Enable Fax Scans (אפשר סריקות פקס) On (פועל) * Off (כבוי)	שיגור בפקס של מסמכים שנסרקים במדפסת.
Driver to Fax (מנהל התקן לפקס) On (פועל) * Off (כבוי)	מאפשר למנהל התקן המדפסת לשלוח פקס.
Allow Save as Shortcut (אפשר שמירה כקיצור דרך) On (פועל) * Off (כבוי)	שמירת מספרי פקס כקיצורי דרך במדפסת.
Max Speed (מהירות מרבית) 33600 * 14400 9600 4800 2400	הגדרת המהירות המרבית לשליחת פקס.
Custom Job Scanning (סריקת משימה בהתאמה אישית) Off (כבוי) * On (מופעל)	הפעלת סריקה של משימות בהתאמה אישית כברירת מחדל. הערה: פריט זה בתפריט מופיע רק כשמותקן דיסק קשיח.
הצג לפני סריקה Off (כבוי) * On (מופעל)	הצגת תצוגה מקדימה של הסריקה בתצוגה. הערה: פריט זה בתפריט מופיע רק כשמותקן דיסק קשיח.
Adjust ADF Skew (התאמת הטיית ADF) Off (כבוי) * On (מופעל)	לתקן את ההטייה הקלה שבתמונה הסרוקה.
הערה: כוכבית (*) לצד ערך מציינת את הגדרת ברירת המחדל של היצרן.	

פריט בתפריט	תיאור
Enable Color Fax Scans (אפשר סריקות פקס צבעוני) Off by Default (כבוי כברירת מחדל) On by default (פועל כברירת מחדל) Never Use (אל תשתמש לעולם) Always Use (השתמש תמיד)	אפשר סריקות צבע בפקס.
Auto Convert Color Faxes to Mono Faxes (המרה אוטומטית מפקסים צבעוניים לפקסים בשחור-לבן) On (פועל) Off (כבוי)	המרת כל הפקסים הצבעוניים היוצאים לשחור-לבן.
Confirm Fax Number (אישור מספר פקס) Off (כבוי) On (מופעל)	בקשה שהשתמש יאשר את מספר הפקס.
קידומת חיוג	הגדרת קידומת חיוג.
Dialing Prefix Rules (כללי קידומת חיוג)	יוצר כלל לקידומת חיוג.
הערה: כוכבית (*) לצד ערך מציינת את הגדרת ברירת המחדל של היצרן.	

Fax Receive Settings (הגדרות קבלת פקס)

פריט בתפריט	תיאור
Fax Job Waiting (משימת פקס ממתנה) None (ללא) Toner (טונר) Toner and Supplies (טונר וחומרים מתכלים)	מסיר עבודות פקס שמבקשות מקורות ספציפיים שאינם זמינים מתור ההדפסה.
Rings to Answer (צלצולים עד למענה) 1-25 (*3)	הגדרת מספר הצלצולים עד למענה לפקס נכנס.
Auto Reduction (הקטנה אוטומטית) On (פועל) מכובה	שינוי גודלו של הפקס הנכנס בהתאם לגודל העמוד.
Paper Source (מקור נייר) Tray (מגש) [X] Auto (אוטומטי)	הגדרת מקור הנייר להדפסת פקס נכנס.
Sides (צדדים) On (מופעל) Off (כבוי)	הדפסה על שני צדי הנייר.
Separator Sheets (גיליונות מפרידים) None (ללא) Before Job (לפני משימה) After Job (אחרי משימה)	מציין אם להוסיף גיליונות הפרדה ריקים בעת ההדפסה.
Separator Sheet Source (מקור הגיליונות המפרידים) Tray (מגש) [1] (*X)	מציין את מקור הנייר של גיליונות ההפרדה.
הערה: כוכבית (*) לצד ערך מציינת את הגדרת ברירת המחדל של היצרן.	

פריט בתפריט	תיאור
כותרת תחתונה של פקס On (מופעל) Off (כבוי)*	מדפיס את פרטי השיגור בחלקו התחתון של כל עמוד פקס מתוך הפקס שהתקבל.
Fax Footer Time Stamp (חותמת שעה בכותרת תחתונה של פקס) Receive (קבל)* Print (הדפסה)	מדפיס את חותמת השעה בחלקו התחתון של כל עמוד פקס מתוך הפקס שהתקבל.
Holding Faxes (הפסקת פקסים) Held Fax Mode (מצב פקס מופסק) Off (כבוי)* מופעל תמיד Manual (ידני) מתוזמן	עצירת הדפסת פקסים שהתקבלו עד שישוחררו.
הערה: כוכבית (*) לצד ערך מציינת את הגדרת ברירת המחדל של היצרן.	

Admin Controls (פקדי ניהול)

פריט בתפריט	תיאור
Enable Fax Receive (אפשר קבלת פקס) On (פועל)* מכובה	הגדרת המדפסת לקבלת פקסים.
Enable Color Fax Receive (אפשר קבלת פקסים בצבע) On (פועל)* מכובה	הגדרת המדפסת לקבלת פקסים בצבע.
Enable Caller ID (אפשר שיחה מזוהה) On (מופעל) Off (כבוי)*	הצגת המספר ששולח את הפקס הנכנס.
Block No Name Fax (חסימת פקסים ללא שם) On (מופעל) Off (כבוי)*	חסימת פקסים נכנסים הנשלחים מהתקנים ללא ציון מזהה תחנה או מזהה פקס.
Banned Fax List (רשימת פקסים אסורים) Add Banned Fax (הוספת פקס אסור)	ציון מספרי הטלפון שברצונך לחסום.
Answer On (מענה ב:) All Rings (כל הצלצולים)* Single Ring Only (צלצול יחיד בלבד) Double Ring Only (צלצול כפול בלבד) Triple Ring Only (צלצול משולש בלבד) צלצול יחיד או כפול בלבד צלצול יחיד או משולש בלבד Double or Triple Rings Only (צלצול כפול או משולש בלבד)	הגדרת תבנית צלצול מובחנת עבור פקסים נכנסים.
מענה אוטומטי On (פועל)* מכובה	הגדרת המדפסת לקבלת פקסים אוטומטית.
הערה: כוכבית (*) לצד ערך מציינת את הגדרת ברירת המחדל של היצרן.	

פריט בתפריט	תיאור
Fax Forwarding (העברת פקס) Print (הדפסה)* הדפסה והעברה העברה	ציין אם להעביר פקס שהתקבל.
Forward To (העברה אל) Destination 1 (יעד 1) Destination 2 (יעד 1)	ציין לאן יועבר פקס שיתקבל. הערה: פריט תפריט זה מופיע רק כשהאפשרות Fax Forwarding (העברת פקס) מוגדרת כ-Print and Forward (הדפסה והעברה) או כ-Forward (העברה).
Max Speed (מהירות מרבית) 33600* 14400 9600 4800 2400	הגדרת המהירות המרבית לשידור פקס.

הערה: כוכבית (*) לצד ערך מציינת את הגדרת ברירת המחדל של היצרן.

Fax Cover Page (עמוד שער של פקס)

פריט בתפריט	תיאור
Fax Cover Page (עמוד שער של פקס) Off by Default (כבוי כברירת מחדל)* On by default (פועל כברירת מחדל) Never Use (אל תשתמש לעולם) Always Use (השתמש תמיד)	קביעת התצורה של הגדרות עמוד השער של הפקס.
Include To field (הכללת השדה 'אל') Off (כבוי)* On (מופעל)	
Include From field (הכללת השדה 'מאת') Off (כבוי)* On (מופעל)	
From (מאת)	
כלילת שדה הודעה Off (כבוי)* On (מופעל)	
Message (ההודעה)	
Include Logo (הכללת לוגו) Off (כבוי)* On (מופעל)	
Include Footer (הכללת כותרת תחתונה)[x] Off (כבוי)* On (מופעל)	
Footer (כותרת תחתונה)[x]	

הערה: כוכבית (*) לצד ערך מציינת את הגדרת ברירת המחדל של היצרן.

Fax Log Settings (הגדרות יומן פקס)

תיאור	פריט בתפריט
ציון התדירות שבה המדפסת תיצור יומן שידור.	Transmission Log Frequency (תדירות יומן שידור) Always (תמיד)* Never (אף פעם) Only for Error (רק בשגיאה)
הדפסה, או שליחה בדואר אלקטרוני, של יומן שידורי פקס שהצליחו או שגיאות שידור.	Transmission Log Action (פעולת יומן שידור) Print (הדפסה) Off (כבוי) On (פועל)* E-mail (דואר אלקטרוני) Off (כבוי)* On (מופעל) E-mail Logs To (שלח יומנים בדוא"ל אל)
הדפסת יומן של כשלים בקבלת פקס.	Receive Error Log (יומן שגיאות קבלה) Print Never (אל תדפיס אף פעם)* Print on Error (הדפס כשיש שגיאה)
הדפסת כל פעילות הפקס.	Auto Print Logs (הדפסה אוטומטית של יומנים) On (פועל)* Off (כבוי)
ציון מקור הנייר שמשמש להדפסת יומנים.	Log Paper Source (מקור נייר ליומן) Tray (מגש) [1] [*X]
זיהוי השולח לפי שם או מספר הפקס הרחוק.	Logs Display (תצוגת יומנים) Remote Fax Name (שם פקס מרוחק)* Dialed Number (מספר שחוייג)
הצגת סיכום של כל משימות הפקס.	Enable Job Log (אפשר יומן משימות) On (פועל)* Off (כבוי)
הצגת סיכום היסטוריית החיוגים של הפקס.	Enable Call Log (אפשר יומן שיחות) On (פועל)* Off (כבוי)
הערה: כוכבית (*) לצד ערך מציינת את הגדרת ברירת המחדל של היצרן.	

Speaker Settings (הגדרות רמקול)

תיאור	פריט בתפריט
הגדרת מצב הרמקול של הפקס.	Speaker Mode (מצב רמקול) Always Off (כבוי תמיד)* Always On (מופעל תמיד) On until Connected (מופעל עד חיבור)
כוון עוצמת הרמקול של הפקס.	Speaker Volume (עוצמת רמקול) Low (נמוכה)* High (גבוהה)
הערה: כוכבית (*) לצד ערך מציינת את הגדרת ברירת המחדל של היצרן.	

פריט בתפריט	תיאור
Ringer Volume (עוצמת צלצול) Off (כבוי) On (פועל)*	הפיכת עוצמת הצלצול לזמינה.
הערה: כוכבית (*) לצד ערך מציינת את הגדרת ברירת המחדל של היצרן.	

הגדרת שרת פקס

הגדרות פקס כלליות

פריט בתפריט	תיאור
To Format (תבנית אל)	ציין נמען פקס. הערה: אם ברצונך להשתמש במספר הפקס, הקלד את סימן המספר (#) לפני מספר.
Reply Address (כתובת לתשובה)	ציין כתובת לתשובה למשלוח פקס.
Subject (נושא)	ציין את נושא הפקס וההודעה. Message (ההודעה)
Enable Analog Receive (אפשר קבלה אנלוגית) Off (כבוי)* On (מופעל)	
הערה: כוכבית (*) לצד ערך מציינת את הגדרת ברירת המחדל של היצרן.	

הגדרות דוא"ל של שרת פקס

פריט בתפריט	תיאור
Use E-mail SMTP Server (שימוש בשרת SMTP לדואר אלקטרוני) On (פועל)* Off (כבוי)	שימוש בהגדרות של Simple Mail Transfer Protocol (SMTP) לדוא"ל בעת קבלה ושליחה של פקסים. הערה: כשאפשרות זו מוגדרת כ-On (מופעל), כל שאר הגדרות התפריט Fax Server E-mail Settings (הגדרות דוא"ל שרת פקס) אינן מוצגות.
Primary SMTP Gateway (שער SMTP ראשי)	הקלדת כתובת ה-IP או שם המארח של שרת SMTP.
יצאת שער SMTP ראשי 1-65535 (*25)	הזנת מספר היציאה של שרת ה-SMTP הראשי.
Secondary SMTP Gateway (שער SMTP משני)	הקלדת כתובת ה-IP או שם המארח של שרת ה-SMTP המשני או המשמש כגיבוי.
יצאת שער SMTP משני 1-65535 (*25)	הזנת מספר יציאת השרת של שרת ה-SMTP המשני או המשמש כגיבוי.
פסק זמן SMTP 5-30 (*30)	הגדר את הזמן שיחלוף לפני שהמדפסת תפסיק את פעולתה כאשר שרת ה-SMTP לא מגיב.
Reply Address (כתובת לתשובה)	ציין כתובת לתשובה למשלוח פקס.
שימוש ב-SSL/TLS Disabled (מבוטל)* משא ומתן נדרש	ציין אם לשלוח פקס באמצעות קישור מוצפן.
הערה: כוכבית (*) לצד ערך מציינת את הגדרת ברירת המחדל של היצרן.	

פריט בתפריט	תיאור
Require Trusted Certificate (דרוש אישור מהימן) Off (כבוי) On (פועל)*	ציין אישור מהימן בעת גישה לשרת ה-SMTP.
אימות שרת SMTP No authentication required (לא נדרש אימות)* Login / Plain (כניסה/רגיל) NTLM CRAM-MD5 Digest-MD5 Kerberos 5	הגדרת סוג האימות לגישה לשרת ה-SMTP.
דוא"ל המופעל על-ידי ההתקן None (ללא)* השתמש באישורי SMTP של ההתקן	ציין אם האישורים נדרשים עבור דוא"ל שמופעל על-ידי ההתקן.
דוא"ל המופעל על-ידי המשתמש None (ללא)* השתמש באישורי SMTP של ההתקן השתמש במזהה ובסימת משתמש להפעלה השתמש בכתובת דוא"ל ובסימה להפעלה בקש מהמשתמש	ציין אם האישורים נדרשים עבור דוא"ל שמופעל על-ידי המשתמש.
Use Active Directory Device Credentials (השתמש באישורי התקן של Active Directory) Off (כבוי)* On (מופעל)	אפשר התחברות לשרת ה-SMTP באמצעות הרשאות משתמשים ויעדים קבוצתיים.
Device Userid	ציין את מזהה המשתמש והסימה לצורך התחברות לשרת ה-SMTP.
Device Password	
Kerberos 5 REALM	ציין את התחום עבור פרוטוקול האימות של Kerberos 5.
NTLM Domain	ציין את שם התחום עבור פרוטוקול האבטחה NTLM.
Disable "SMTP server not set up" error (שגיאת "שרת SMTP לא הוגדר") Off (כבוי)* On (מופעל)	מסתיר את הודעת השגיאה "שרת SMTP לא הוגדר".
הערה: כוכבית (*) לצד ערך מציינת את הגדרת ברירת המחדל של היצרן.	

הגדרות סריקה של שרת פקס

פריט בתפריט	תיאור
Image Format (תבנית תמונה) TIFF (.tif) *(PDF (.pdf) XPS (.xps)	ציין תבנית הקובץ עבור התמונה הסרוקה.
הערה: כוכבית (*) לצד ערך מציינת את הגדרת ברירת המחדל של היצרן.	

פריט בתפריט	תיאור
Content Type (סוג תוכן) Text (טקסט)* Text/Photo (טקסט/תצלום) Photo (תצלום) Graphics (גרפיקה)	שיפור תוצאת הפלט בהתאם לתוכן המסמך המקורי.
Content Source (מקור התוכן) לייזר שחור ולבן Color Laser (לייזר צבע)* Inkjet (הזרקת דיו) Photo/Film (תצלום/סרט) Magazine (כתב-עת) Newspaper (עיתון) Press (עיתונות) Other (אחר)	שיפור תוצאת הפלט בהתאם לאפיון המקור של המסמך המקורי.
Fax Resolution (רזולוציית פקס) Standard (רגילה)* Fine (טובה) עדינה מאד עדינה במיוחד	הגדרת רזולוציית הפקס.
צדדים Off (כבוי)* Short Edge (לרוחב) Long Edge (לאורך)	ציון הכיוון של המסמך המקורי כאשר סורקים משני צדי המסמך.
Darkness (כהות) 1-9 (*5)	הגדרת כהות הפלט.
כיוון הדפסה Portrait (לאורך)* לרוחב	ציון את כיוון ההצבה של טקסט וגרפיקה על הדף.
גודל מקור [רשימת גודלי נייר]	הגדרת גודל הנייר של מסמך המקור. הערות: <ul style="list-style-type: none"> בארה"ב, Mixed Sizes (גדלים מעורבים) היא הגדרת ברירת המחדל של היצרן. האפשרות A4 היא הגדרת ברירת המחדל של היצרן עבור רחבי העולם. הגדרה זו עשויה להשתנות בהתאם לדגם המדפסת.
שימוש ב-TIFF מרובה עמודים Off (כבוי) On (פועל)*	בחירה בין קובצי TIFF של עמוד יחיד וקובצי TIFF של עמודים מרובים.
הערה: כוכבית (*) לצד ערך מציינת את הגדרת ברירת המחדל של היצרן.	

E-mail (דוא"ל)

E-mail Setup (הגדרת דואר אלקטרוני)

תיאור	פריט בתפריט
הקלדת כתובת ה-IP או שם המארח של שרת SMTP לשליחת דוא"ל.	Primary SMTP Gateway (שער SMTP ראשי)
הזנת מספר היציאה של שרת ה-SMTP הראשי.	יציאת שער SMTP ראשי 1-65535 (*25)
הקלדת כתובת ה-IP או שם המארח של שרת ה-SMTP המשני או המשמש כגיבוי.	Secondary SMTP Gateway (שער SMTP משני)
הזנת מספר יציאת השרת של שרת ה-SMTP המשני או המשמש כגיבוי.	יציאת שער SMTP משני 1-65535 (*25)
הגדר את הזמן שיחלוף לפני שהמדפסת תפסיק את פעולתה כאשר שרת ה-SMTP לא מגיב.	פסק זמן SMTP 5-30 שניות (*30)
ציין כתובת לתשובה בדוא"ל.	Reply Address (כתובת לתשובה)
השתמש תמיד בכתובת לתשובה שנקבעה כברירת מחדל בשרת SMTP.	Always use SMTP default Reply Address (השתמש תמיד בכתובת לתשובה שנקבעה כברירת מחדל ב-SMTP) On (מופעל) Off (כבוי)*
ציין אם לשלוח דוא"ל באמצעות קישור מוצפן.	שימוש ב-SSL/TLS Disabled (מבוטל)* משא ומתן נדרש
דרוש אישור מהימן בעת גישה לשרת ה-SMTP.	Require Trusted Certificate (דרוש אישור מהימן) Off (כבוי) On (פועל)*
הגדרת סוג האימות לגישה לשרת ה-SMTP.	אימות שרת SMTP No authentication required (לא נדרש אימות)* Login / Plain (כניסה/רגיל) NTLM CRAM-MD5 Digest-MD5 Kerberos 5
ציין אם האישורים נדרשים עבור דוא"ל שמופעל על-ידי ההתקן.	דוא"ל המופעל על-ידי ההתקן None (ללא)* השתמש באישורי SMTP של ההתקן
ציין אם האישורים נדרשים עבור דוא"ל שמופעל על-ידי המשתמש.	דוא"ל המופעל על-ידי המשתמש None (ללא)* השתמש באישורי SMTP של ההתקן השתמש במזהה ובסימת משתמש להפעלה השתמש בכתובת דוא"ל ובסימה להפעלה בקש מהמשתמש
הערה: כוכבית (*) לצד ערך מציינת את הגדרת ברירת המחדל של היצרן.	

פריט בתפריט	תיאור
Use Active Directory Device Credentials (השתמש באישורי התקן של Active Directory) Off (כבוי) On (מופעל)	ציין אם האישורים נדרשים עבור דוא"ל שמופעל על-ידי המשתמש.
Device Userid	ציין את מזהה המשתמש והסיסמה לצורך התחברות לשרת ה-SMTP.
Device Password	
Kerberos 5 REALM	ציין את התחום עבור פרוטוקול האימות של Kerberos 5.
NTLM Domain	ציין את שם התחום עבור פרוטוקול האבטחה NTLM.
הערה: כוכבית (*) לצד ערך מציינת את הגדרת ברירת המחדל של היצרן.	

E-mail Defaults (ברירות מחדל של דוא"ל)

פריט בתפריט	תיאור
נושא: Message (ההודעה):	ציין את נושא הדוא"ל וההודעה.
File Name (שם קובץ)	ציין שם הקובץ עבור המסמך הסרוק.
תבנית JPEG (.jpg) PDF (.pdf) (*) TIFF (.tif) XPS (.xps) TXT (.txt) RTF (.rtf) DOCX (.docx) CSV (.csv)	ציין תבנית הקובץ של המסמך הסרוק.
Global OCR Settings Recognized Languages (שפות מזהות) Auto Rotate (סיבוב אוטומטי) Despeckle (ניקוי כתמים) Auto Contrast Enhance (שיפור ניגודיות אוטומטי)	קביעת ההגדרות לזיהוי תווים אופטי (OCR). הערה: פריט תפריט זה יוצג רק אם רכשת והתקנת פתרון OCR כלשהו.
הגדרות PDF PDF Version (גרסת 1.5) (*PDF) Archival Version (גרסה ארכיונית) (*A-1a) Highly Compressed (רמת דחיסת גבוהה) (Off) (כבוי) Secure (מאובטח) (Off) (כבוי) Archival (PDF/A) (ארכיוני) (Off) (כבוי) (PDF/A) (*)	קביעת התצורה של הגדרת ה-PDF של המסמך הסרוק. הערות: <ul style="list-style-type: none"> האפשרויות Archival Version (גרסה ארכיונית) ו-Archival (PDF/A) (ארכיוני) (PDF/A) נתמכות רק כשהגדרה של PDF Version (גרסת 1.4) היא 1.4. האפשרות Highly Compressed (רמת דחיסה גבוהה) מופיעה רק כשמותקן כונן קשיח.
Content Type (סוג תוכן) Text (טקסט) Text/Photo (טקסט/תצלום) (*) Photo (תצלום) Graphics (גרפיקה)	שיפור תוצאת הפלט בהתאם לסוג תוכן המסמך המקורי.
הערה: כוכבית (*) לצד ערך מציינת את הגדרת ברירת המחדל של היצרן.	

פריט בתפריט	תיאור
Content Source (מקור התוכן) לייזר שחור ולבן Color Laser (לייזר צבע)* Inkjet (הזרקת דיו) Photo/Film (תצלום/סרט) Magazine (כתב-עת) Newspaper (עיתון) Press (עיתונות) Other (אחר)	שיפור תוצאת הפלט בהתאם למקור התוכן של המסמך המקורי.
Color (צבע) Black and White (שחור-לבן) אפור Color (צבע)* Auto (אוטומטי)	הגדרת המדפסת כך שתלכוד את תכולת הקובץ בצבע או בשחור-לבן.
Resolution (רזולוציה) 75 dpi *150 dpi 200 dpi 300 dpi 400 dpi 600 dpi	הגדרת הרזולוציה של התמונה הסרוקה.
Darkness (כהות) 1-9 (*5)	כוונן הכהות של התמונה הסרוקה.
כיוון הדפסה Portrait (לאורך)* לרוחב	מציין את כיוון מסמך המקור.
גודל מקור [רשימת גודלי נייר] (Mixed Sizes) (גדלים מעורבים)*	הגדרת גודל הנייר של מסמך המקור.
צדדים Off (כבוי)* Short Edge (לרוחב) Long Edge (לאורך)	ציון הכיוון של המסמך המקורי כאשר סורקים משני צדי המסמך.
הערה: כוכבית (*) לצד ערך מציינת את הגדרת ברירת המחדל של היצרן.	

Advanced Imaging (הדמיה מתקדמת)

פריט בתפריט	תיאור
Color Balance (איזון צבע) Cyan (ציאן) (*0) Magenta (מגנטה) (*0) Yellow (צהוב) (*0)	כוונן עוצמת הצבע של גווני הציאן, המגנטה והצהוב.
הערה: כוכבית (*) לצד ערך מציינת את הגדרת ברירת המחדל של היצרן.	

פריט בתפריט	תיאור
Color Dropout (השמטת צבע) Color Dropout (השמטת צבע) (ללא) (*None) Default Red Threshold (סף ברירת מחדל אדום) (*128) Default Green Threshold (סף ברירת מחדל ירוק) (*128) Default Blue Threshold (סף ברירת מחדל כחול) (*128)	ציון הצבע שיש להשמיט במהלך סריקה וכוונן הגדרת ההשמטה עבור צבע זה.
Auto Color Detect (זיהוי צבע אוטומטי) Color Sensitivity (רגישות צבע) (*5) Area Sensitivity (רגישות אזור) (*5) E-mail Bit Depth (עומק סיבית דוא"ל) (1 סיבית) (*1) Minimum Scan Resolution (רזולוציית סריקה מינימלית) (*300 dpi)	קביעת התצורה של הגדרת זיהוי צבע אוטומטי.
JPEG איכות Best for content (מיטבי לתוכן) * 5-95	הגדרת איכות ה-JPEG של התמונה הנסרקת.
Contrast (ניגודיות) Best for content (מיטבי לתוכן) * 0-5	ציון הניגודיות של התמונה הסרוקה.
Background Removal (הסרת רקע) Background Detection (זיהוי רקע) (Content-based) (מבוסס-תוכן) * Level (רמה) (*0)	הסרת צבע הרקע או רעש התמונה מהמסמך המקורי. הערות: • האפשרות Content-based (מבוסס-תוכן) מסירה את צבע הרקע מהמסמך המקורי. • האפשרות Fixed (קבוע) מסירה רעש מתמונה.
Mirror Image (תמונת ראי) Off (כבוי) * On (מופעל)	יוצר תמונת ראי של מסמך המקור.
Negative Image (תמונת תשליל) Off (כבוי) * On (מופעל)	יוצר תמונת תשליל של מסמך המקור.
Shadow Detail (פרט הצללה) -4 עד 4 (*0)	מתאים את פרטי הצל בתמונה הסרוקה.
Scan Edge to Edge (סריקה מקצה לקצה) Off (כבוי) * On (מופעל)	סורק את המסמך המקורי מקצה לקצה.
Sharpness (חדות) 1-5 (*3)	קובע את החדות של התמונה הנסרקת.
Temperature (טמפרטורה) -4 עד 4 (*0)	יוצר פלט כחול יותר או אדום יותר של המסמך המקורי.
Blank Pages (עמודים ריקים) Blank Page Removal (הסרת דף ריק) (Do Not Remove) (אל תסיר) * Blank Page Sensitivity (רגישות דף ריק) (*5)	מגדיר את הרגישות של סריקות ביחס לדפים ריקים במסמך המקורי.
הערה: כוכבית (*) לצד ערך מציינת את הגדרת ברירת המחדל של היצרן.	

פקדי ניהול

פריט בתפריט	תיאור
Max E-mail size (גודל דוא"ל מקסימלי) 0-65535 (*0)	הגדרת גודל הקובץ המותר עבור כל דוא"ל.
הודעת שגיאת גודל	ציין הודעת שגיאה שהמדפסת שולחת כאשר הודעת דוא"ל חורגת מגודל הקובץ המותר לה. הערה: ניתן להזין עד 1024 תווים.
Limit Destinations (מגבלות יעד)	הגבל שליחת דוא"ל רק לרשימה מוגדרת של שמות תחומים. הערה: השתמש בפסיק להפרדה בין התחומים.
שלח לי העתק Never appears (לא מופיע לעולם)* On by default (פועל כברירת מחדל) Off by default (כבוי כברירת מחדל) Always On (מופעל תמיד)	שליחת עותק של הדוא"ל לעצמך.
Allow self e-mails only (אפשר שליחת דוא"ל לעצמך בלבד) Off (כבוי)* On (מופעל)	הגדרת המדפסת כך שתשלח הודעות דוא"ל לעצמך בלבד.
שימוש ב-cc/bcc Off (כבוי)* On (מופעל)	אפשר שליחת עותק ועותק מוסתר בדוא"ל.
שימוש ב-TIFF מרובה עמודים Off (כבוי) On (פועל)*	מאפשר סריקה של מספר תמונות TIFF בקובץ TIFF אחד.
דחיסת TIFF JPEG *LZW	מגדיר את סוג הדחיסה של קובצי TIFF.
Text Default (ברירת מחדל לטקסט) 5-95 (*75)	הגדרת איכות הטקסט בתוכן הנסרק.
Text/Photo Default (ברירת מחדל לטקסט/תצלום) 5-95 (*75)	הגדרת איכות הטקסט והתמונה בתוכן הנסרק.
Photo Default (ברירת מחדל לתצלום) 5-95 (*50)	הגדרת איכות התמונה של התוכן הנסרק.
התאמת הטיית ADF Off (כבוי)* On (מופעל)	מגדיר את המדפסת כך שתתאים את התמונות המוטות מהמסמכים שנסרקים מתוך מזין המסמכים האוטומטי.
Transmission Log (יומן שיגור) Print log (הדפס יומן)* Do Not Print Log (אל תדפיס יומן) Print only for error (הדפס רק עבור שגיאה)	הדפסת יומן שידור עבור סריקות דוא"ל.
Log Paper Source (מקור נייר ליומן) Tray (מגש) [1] (*x) Multipurpose Feeder (מזין רב-תכליתי)	ציון מקור הנייר עבור הדפסת יומני דוא"ל.

הערה: כוכבית (*) לצד ערך מציינת את הגדרת ברירת המחדל של היצרן.

פריט בתפריט	תיאור
סריקת עבודה מותאמת אישית Off (כבוי)* On (מופעל)	הגדרה של המדפסת לסרוק את סדרת המסמכים הראשונה עם ההגדרות שצוינו, ולאחר מכן לסרוק את הסדרה הבאה עם אותן הגדרות או עם הגדרות שונות. הערה: פריט זה בתפריט מופיע רק כשמותקן דיסק קשיח.
Scan Preview (הצגה לפני סריקה) Off (כבוי) On (פועל)*	מראה תצוגה מקדימה של המסמך המקורי לפני הסריקה. הערה: פריט זה בתפריט מופיע רק כשמותקן דיסק קשיח.
Allow Save as Shortcut (אפשר שמירה כקיצור דרך) Off (כבוי) On (פועל)*	שמירת כתובת דוא"ל כקיצור דרך.
E-mail Images Sent As (תמונות דוא"ל נשלחות בתור) Attachment (קובץ מצורף)* Web Link (קישור אינטרנט)	ציון האופן שבו יישלחו תמונות הנכללות בדוא"ל.
Reset E-mail Information After Sending (איפוס פרטי דוא"ל לאחר שליחה) Off (כבוי) On (פועל)*	איפוס השדות To (אל), Subject (נושא), Message (הודעה) ו-Filename (שם קובץ) לערכי ברירת המחדל שלהם לאחר שליחת דוא"ל.
הערה: כוכבית (*) לצד ערך מציינת את הגדרת ברירת המחדל של היצרן.	

Web Link Setup (הגדרת קישור אינטרנט)

פריט בתפריט	תיאור
שרת	ציון ההרשאות של השרת שמאחסן את התמונות הכלולות בדוא"ל.
כניסה	
סיסמה	
נתיב	
File Name (שם קובץ)	
Web Link (קישור אינטרנט)	

FTP

FTP Defaults (ברירות מחדל של FTP)

פריט בתפריט	תיאור
תבנית JPEG (.jpg) *(PDF (.pdf) TIFF (.tif) XPS (.xps) TXT (.txt) RTF (.rtf) DOCX (.docx) (CSV (.csv	ציון תבנית הקובץ עבור התמונה הסרוקה.
Global OCR Settings Recognized Languages (שפות מזוהות) Auto Rotate (סיבוב אוטומטי) Despeckle (ניקוי כתמים) Auto Contrast Enhance (שיפור ניגודיות אוטומטי)	קביעת ההגדרות לזיהוי תווים אופטי (OCR). הערה: תפריט זה יוצג רק אם רכשת והתקנת פתרון OCR כלשהו.
הגדרות PDF PDF Version (גרסת 1.5) (*PDF) Archival Version (גרסה ארכיונית) (*A-1a) Highly Compressed (רמת דחיסות גבוהה) (Off (כבוי)*) Secure (מאובטח) (Off (כבוי)*) (Archival (PDF/A)) (ארכיוני (Off)) (PDF/A) (כבוי)*)	הגדרת תבנית ה-PDF עבור התמונה הנסרקת.
Content Type (סוג תוכן) Text (טקסט) Text/Photo (טקסט/תצלום)*) Photo (תצלום) Graphics (גרפיקה)	שיפור תוצאת הפלט בהתאם לתוכן המסמך המקורי.
Content Source (מקור התוכן) לייזר שחור ולבן Color Laser (לייזר צבע)*) Inkjet (הזרקת דיו) Photo/Film (תצלום/סרט) Magazine (כתב-עת) Newspaper (עיתון) Press (עיתונות) Other (אחר)	שיפור תוצאת הפלט בהתאם לאפיון המקור של המסמך המקורי.
Color (צבע) Black and White (שחור-לבן) אפור Color (צבע)*) Auto (אוטומטי)	ציון הצבע בעת סריקת תמונה.
הערה: כוכבית (*) לצד ערך מציינת את הגדרת ברירת המחדל של היצרן.	

פריט בתפריט	תיאור
Resolution (רזולוציה) 75 dpi *150 dpi 200 dpi 300 dpi 400 dpi 600 dpi	הגדרת הרזולוציה של התמונה הסרוקה.
Darkness (כהות) -4 עד 4 (*0)	כווןן הכהות של התמונה הסרוקה.
כיוון הדפסה Portrait (לאורך)* לרוחב	ציין את כיוון ההצבה של טקסט וגרפיקה על הדף.
גודל מקור [רשימת גודלי נייר] Mixed Sizes (גדלים מעורבים)*	הגדרת גודל הנייר של מסמך המקור.
צדדים Off (כבוי)* Long Edge (לאורך) Short Edge (לרוחב)	ציין כיוון הנייר של הטקסט והגרפיקה בעת סריקת מסמך דו-צדדי.
File Name (שם קובץ)	מציין את שם התמונה הסרוקה.

הערה: כוכבית (*) לצד ערך מציינת את הגדרת ברירת המחדל של היצרן.

Advanced Imaging (הדמיה מתקדמת)

פריט בתפריט	תיאור
Color Balance (איזון צבע) -4 עד 4 (*0)	התאמת כמות הטונר שתהיה בשימוש עבור כל אחד מהצבעים בפלט הסריקה.
Color Dropout (השמטת צבע) Color Dropout (השמטת צבע) (None (ללא)*) Default Red Threshold (סף ברירת מחדל אדום) (*128) Default Green Threshold (סף ברירת מחדל ירוק) (*128) Default Blue Threshold (סף ברירת מחדל כחול) (*128)	ציין הצבע שיש להשמיט במהלך סריקה וכווןן הגדרת ההשמטה עבור צבע זה.
Auto Color Detect (זיהוי צבע אוטומטי) Color Sensitivity (רגישות צבע) (*5) Area Sensitivity (רגישות אזור) (*5) FTP Bit Depth (עומק סיבית 1 bit) (FTP (סיבית 1)*) Minimum Scan Resolution (רזולוציית סריקה מינימלית) (300 dpi*)	הגדרת כמות הצבע שהמדפסת מזהה מהמסמך המקורי. הערה: פריט תפריט זה מופיע רק כאשר האפשרות Color (צבע) מוגדרת כ-Auto (אוטומטי).
איכות JPEG Best for content (מיטבי לתוכן)* 5-95	הגדרת האיכות של תמונה בתבנית JPEG. הערות: • 5 מקטין את גודל הקובץ, אך מפחית את איכות התמונה. • 90 מספק את איכות התמונה הטובה ביותר, אך יוצר קובץ גדול.

הערה: כוכבית (*) לצד ערך מציינת את הגדרת ברירת המחדל של היצרן.

פריט בתפריט	תיאור
Contrast (ניגודיות) Best for content (מיטבי לתוכן)* 0-5	מציין את הניגודיות של הפלט.
Background Removal (הסרת רקע) Background Detection (זיהוי רקע) Content-based (מבוסס-תוכן)* Fixed (קבוע) Level (רמה) -4 עד 4 (*0)	מתאים את כמות הרקע הנראה בתמונה הסרוקה. הערה: אם ברצונך להסיר את צבע הרקע מהמסמך המקורי, הגדר את Background Detection (זיהוי רקע) כ-Content based (מבוסס-תוכן). אם ברצונך להסיר רעש של תמונה מתצלום, הגדר את Background Detection (זיהוי רקע) כ-Fixed (קבוע).
Mirror Image (תמונת ראי) Off (כבוי)* On (מופעל)	יוצר תמונת ראי של מסמך המקור.
Negative Image (תמונת תשליל) Off (כבוי)* On (מופעל)	יוצר תמונת תשליל של מסמך המקור.
Shadow Detail (פרט הצללה) -4 עד 4 (*0)	מתאים את כמות פרטי הצל הנראית בתמונה נסרקת.
Scan Edge to Edge (סריקה מקצה לקצה) Off (כבוי)* On (מופעל)	אפשר סריקה מקצה-לקצה של מסמך המקור.
Sharpness (חדות) 1-5 (*3)	התאמת החדות של תמונה שנסרקת.
Temperature (טמפרטורה) -4 עד 4 (*0)	מציין אם להפיק פלט בגוון קריר יותר או חמים יותר.
Blank Pages (עמודים ריקים) Blank Page Removal (הסרת דף ריק) (Do Not Remove (אל תסיר)* Blank Page Sensitivity (רגישות דף ריק) (*5)	מציין אם לכלול דפים ריקים.

הערה: כוכבית (*) לצד ערך מציינת את הגדרת ברירת המחדל של היצרן.

פקדי ניהול

פריט בתפריט	תיאור
Text Default (ברירת מחדל לטקסט) 5-95 (*75)	הגדרת איכות הטקסט על תמונה שנסרקת.
Text/Photo Default (ברירת מחדל לטקסט/תצלום) 5-95 (*75)	הגדרת איכות הטקסט או הצילום על תמונה שנסרקת.
Photo Default (ברירת מחדל לתצלום) 5-95 (*50)	הגדרת איכות צילום על תמונה שנסרקת.
שימוש ב-TIFF מרובה עמודים On (פועל)* Off (כבוי)	בחירה בין קובצי TIFF של עמוד יחיד וקובצי TIFF של עמודים מרובים.

הערה: כוכבית (*) לצד ערך מציינת את הגדרת ברירת המחדל של היצרן.

פריט בתפריט	תיאור
דחיסת TIFF *LZW JPEG	הגדרת אפשרות דחיסה עבור קובצי TIFF.
Transmission Log (יומן שיגור) Print Log (הדפס יומן)* Do Not Print Log (אל תדפיס יומן) Print only for error (הדפס רק עבור שגיאה)	הדפסת יומן עבור שידור סריקה ל-FTP שהצליח.
Log Paper Source (מקור נייר ליומן) Tray (מגש) [1] [*X] Multipurpose Feeder (מזין רב-תכליתי)	ציון מקור הנייר שמשמש להדפסת יומני FTP.
סריקת עבודה מותאמת אישית Off (כבוי)* On (מופעל)	הפעלת סריקה של משימות בהתאמה אישית כברירת מחדל. הערה: פריט זה בתפריט מופיע רק כשמותקן דיסק קשיח.
Scan Preview (הצגה לפני סריקה) Off (כבוי) On (פועל)*	הצגת תצוגה מקדימה של הסריקה בתצוגה. הערה: פריט זה בתפריט מופיע רק כשמותקן דיסק קשיח.
Allow Save as Shortcut (אפשר שמירה כקיצור דרך) Off (כבוי) On (פועל)*	שומר הגדרות FTP מותאמות אישית כקיצורי דרך.
התאמת הטיית ADF Off (כבוי)* On (מופעל)	מגדיר את המדפסת כך שתתאים את התמונות המוטות מהמסמכים שנסרקו מתוך מזין המסמכים האוטומטי.
הערה: כוכבית (*) לצד ערך מציינת את הגדרת ברירת המחדל של היצרן.	

USB Drive (כונן USB)

Flash Drive Scan (סריקת כונן הבזק)

פריט בתפריט	תיאור
תבנית JPEG (.jpg) *(PDF (.pdf TIFF (.tif XPS (.xps TXT (.txt RTF (.rtf DOCX (.doc CSV (.csv	ציון תבנית הקובץ עבור התמונה הסרוקה.
הערה: כוכבית (*) לצד ערך מציינת את הגדרת ברירת המחדל של היצרן.	

פריט בתפריט	תיאור
Global OCR Settings Recognized Languages (שפות מזוהות) Auto Rotate (סיבוב אוטומטי) Despeckle (ניקוי כתמים) Auto Contrast Enhance (שיפור ניגודיות אוטומטי)	קביעת ההגדרות לזיהוי תווים אופטי (OCR). הערה: תפריט זה יוצג רק אם רכשת והתקנת פתרון OCR כלשהו.
PDF הגדרות PDF Version (גרסת 1.5) (*PDF) Archival Version (גרסה ארכיונית) (*A-1a) Highly Compressed (רמת דחיסת גבוהה) (Off) (כבוי)* Secure (מאובטח) (Off) (כבוי)* Archival (PDF/A) (ארכיוני) (Off) (כבוי) (PDF/A) (*	קביעת התצורה של הגדרת ה-PDF של התמונה הנסרקת. הערות: <ul style="list-style-type: none"> האפשרויות Archival Version (גרסה ארכיונית) ו-Archival PDF (PDF/A) (ארכיוני) (PDF/A)) נתמכות רק כשההגדרה של PDF Version (גרסת 1.4) היא 1.4. האפשרות Highly Compressed (רמת דחיסה גבוהה) מופיעה רק כשמותקן כונן קשיח.
Content Type (סוג תוכן) Text (טקסט) Text/Photo (טקסט/תצלום)* Graphics (גרפיקה) Photo (תצלום)	שיפור תוצאת הפלט בהתאם לסוג תוכן המסמך המקורי.
Content Source (מקור התוכן) לייזר שחור ולבן Color Laser (לייזר צבע)* Inkjet (הזרקת דיו) Photo/Film (תצלום/סרט) Magazine (כתב-עת) Newspaper (עיתון) Press (עיתונות) Other (אחר)	שיפור תוצאת הפלט בהתאם למקור התוכן של המסמך המקורי.
Color (צבע) Black and White (שחור-לבן) אפור Color (צבע)* Auto (אוטומטי)	הגדרת המדפסת כך שתלכוד את תכולת הקובץ בצבע או בשחור-לבן.
Resolution (רזולוציה) 75 dpi *150 dpi 200 dpi 300 dpi 400 dpi 600 dpi	הגדרת הרזולוציה של התמונה הסרוקה.
Darkness (כהות) 1-9 (*5)	כוונן הכהות של התמונה הסרוקה.
כיוון הדפסה Portrait (לאורך)* לרוחב	מציין את כיוון מסמך המקור.

הערה: כוכבית (*) לצד ערך מציינת את הגדרת ברירת המחדל של היצרן.

פריט בתפריט	תיאור
גודל מקור Mixed Sizes (גדלים מעורבים)*	הגדרת גודל הנייר של מסמך המקור.
צדדים Off (כבוי)* קצה ארוך קצה קצר	ציון הכיוון של המסמך המקורי כאשר סורקים משני צדי המסמך.
File Name (שם קובץ)	מציין את שם התמונה הסרוקה.
הערה: כוכבית (*) לצד ערך מציינת את הגדרת ברירת המחדל של היצרן.	

Advanced Imaging (הדמיה מתקדמת)

פריט בתפריט	תיאור
Color Balance (איזון צבע) Cyan (ציאן) (*0) Magenta (מגנטה) (*0) Yellow (צהוב) (*0)	כוון עוצמת הצבע של גווי הציאן, המגנטה והצהוב.
Color Dropout (השמטת צבע) Color Dropout (השמטת צבע) (None (ללא)*) Default Red Threshold (סף ברירת מחדל אדום) (*128) Default Green Threshold (סף ברירת מחדל ירוק) (*128) Default Blue Threshold (סף ברירת מחדל כחול) (*128)	ציון הצבע שיש להשמיט במהלך סריקה וכוון הגדרת ההשמטה עבור צבע זה.
Auto Color Detect (זיהוי צבע אוטומטי) Color Sensitivity (רגישות צבע) (*5) Area Sensitivity (רגישות אזור) (*5) Scan Bit Depth (עומק סיבית סריקה) (1 סיבית) (*1) Minimum Scan Resolution (רזולוציית סריקה מינימלית) (*300 dpi)	קביעת התצורה של הגדרת זיהוי צבע אוטומטי.
איכות JPEG Best for content (מיטבי לתוכן)* 5-95	הגדרת איכות ה-JPEG של התמונה הנסרקת.
Contrast (ניגודיות) Best for content (מיטבי לתוכן)* 0-5	ציון הניגודיות של התמונה הסרוקה.
Background Removal (הסרת רקע) Background Detection (זיהוי רקע) (Content-based) (מבוסס-תוכן)* Level (רמה) (*0)	הסרת צבע הרקע או רעש התמונה מהמסמך המקורי. הערות: <ul style="list-style-type: none"> האפשרות Content-based (מבוסס-תוכן) מסירה את צבע הרקע מהמסמך המקורי. האפשרות Fixed (קבוע) מסירה רעש מתמונה.
Mirror Image (תמונת ראי) Off (כבוי)* On (מופעל)	יוצר תמונת ראי של מסמך המקור.
הערה: כוכבית (*) לצד ערך מציינת את הגדרת ברירת המחדל של היצרן.	

פריט בתפריט	תיאור
Negative Image (תמונת תשליל) Off (כבוי)* On (מופעל)	יוצר תמונת תשליל של מסמך המקור.
Shadow Detail (פרט הצללה) -4 עד 4 (*0)	מתאים את פרטי הצל בתמונה הסרוקה.
Scan Edge to Edge (סריקה מקצה לקצה) Off (כבוי)* On (מופעל)	סורק את המסמך המקורי מקצה לקצה.
Sharpness (חדות) 1-5 (*3)	קובע את החדות של התמונה הנסרקת.
Temperature (טמפרטורה) -4 עד 4 (*0)	יוצר פלט כחול יותר או אדום יותר של המסמך המקורי.
Blank Pages (עמודים ריקים) Blank Page Removal (הסרת דף ריק) (Do Not Remove) (אל תסיר)* Blank Page Sensitivity (רגישות דף ריק) (*5)	מגדיר את הרגישות של סריקות ביחס לדפים ריקים במסמך המקורי.
הערה: כוכבית (*) לצד ערך מציינת את הגדרת ברירת המחדל של היצרן.	

פקדי ניהול

פריט בתפריט	תיאור
Text Default (ברירת מחדל לטקסט) 5-95 (*75)	הגדרת איכות הטקסט על תמונה שנסרקת.
Text/Photo Default (ברירת מחדל לטקסט/תצלום) 5-95 (*75)	מגדיר את איכות הטקסט או הצילום בתמונה שנסרקת.
Photo Default (ברירת מחדל לתצלום) 5-95 (*50)	הגדרת איכות צילום על התמונה הנסרקת.
שימוש ב-TIFF מרובה עמודים Off (כבוי) On (פועל)*	.Enable scanning of multiple TIFF images in one TIFF file
דחיסת TIFF *LZW JPEG	מגדיר את סוג הדחיסה של קובצי TIFF.
Transmission Log (יומן שיגור) Print Log (הדפס יומן)* Do Not Print Log (אל תדפיס יומן) Print only for error (הדפס רק עבור שגיאה)	הדפסת יומן עבור שידור סריקה ל-FTP שהצליח.
Log Paper Source (מקור נייר ליומן) Tray (מגש) [1] (*x) Multipurpose Feeder (מזין רב-תכליתי)	ציון מקור הנייר שמשמש להדפסת יומני FTP.
הערה: כוכבית (*) לצד ערך מציינת את הגדרת ברירת המחדל של היצרן.	

פריט בתפריט	תיאור
סריקת עבודה מותאמת אישית Off (כבוי)* On (מופעל)	הגדרה של המדפסת לסרוק את סדרת המסמכים הראשונה עם ההגדרות שצוינו, ולאחר מכן לסרוק את הסדרה הבאה עם אותן הגדרות או עם הגדרות שונות. הערה: פריט זה בתפריט מופיע רק כשמותקן דיסק קשיח.
Scan Preview (הצגה לפני סריקה) Off (כבוי) On (פועל)*	מראה תצוגה מקדימה של המסמך המקורי לפני הסריקה. הערה: פריט זה בתפריט מופיע רק כשמותקן דיסק קשיח.
Allow Save as Shortcut (אפשר שמירה כקיצור דרך) Off (כבוי) On (פועל)*	שומר הגדרות FTP מותאמות אישית כקיצורי דרך.
התאמת הטיית ADF Off (כבוי) On (פועל)*	מגדיר את המדפסת כך שתתאים את התמונות המוטות מהמסמכים שנסרקו מתוך מזין המסמכים האוטומטי.
הערה: כוכבית (*) לצד ערך מציינת את הגדרת ברירת המחדל של היצרן.	

Flash Drive Print (הדפסה מכונן הבזק)

פריט בתפריט	תיאור
Number of Copies (מספר העותקים) 1-9999 (*1)	הגדרת מספר העותקים.
Paper Source (מקור נייר) Tray (מגש) [1] [*X] Multipurpose Feeder (מזין רב-תכליתי) Manual Paper (הזנת נייר ידנית) Manual Envelope (הזנת מעטפה ידנית)	הגדרת מקור הנייר של גיליונות ההפרדה.
Collate (איסוף עותקים) (1,1,1) (2,2,2) (1,2,3) (1,2,3)*	סידור העמודים של משימת הדפסה בערימה באופן רציף, במיוחד בעת הדפסת מספר עותקים של המשימה.
צדדים 1-Sided (חד-צדדי)* 2-Sided (דו-צדדי)	לצדדן אם ההדפסות יבוצעו על צד אחד של הדף או משני צדיו.
Staple (מהדק) Off (כבוי)* הידוק אחד, פינה שמאלית עליונה 2 הידוקים, שמאל הידוק אחד, פינה ימנית עליונה 2 הידוקים, למעלה הידוק אחד, פינה שמאלית תחתונה 2 הידוקים, למטה הידוק אחד, פינה ימנית תחתונה 2 הידוקים, ימין	ציון מקום ההידוק עבור כל משימות ההדפסה. הערה: פריט תפריט זה מופיע רק כאשר מותקנת יחידת גימור סיכות.
הערה: כוכבית (*) לצד ערך מציינת את הגדרת ברירת המחדל של היצרן.	

פריט בתפריט	תיאור
Hole Punch (מחורר) Off (כבוי)* 2 חורים 3 חורים	הגדרת מצב המחורר עבור כל משימות ההדפסה. הערה: פריט תפריט זה מופיע רק כאשר מותקנת יחידת גימור סיכות.
Offset Pages (הזחת עמודים) None (ללא)* Between Copies (בין עותקים) Between Jobs (בין משימות)	הזחת הפלט של כל אחת ממשימות ההדפסה או כל אחד מהעותקים של משימת הדפסה. הערות: <ul style="list-style-type: none"> האפשרות Between Copies (בין עותקים) מסיטה כל העתק של משימת הדפסה כאשר האפשרות Collate (איסוף) מוגדרת כ-On (מופעל) [1,2,1,2,1,2]. אם האפשרות Collate (איסוף) מוגדרת כ-Off (כבוי) [1,1,1,2,2,2], כל אחת מקבוצות העמודים המודפסים תוסט, למשל על העמודים שמספרם 1 וכל העמודים שמספרם 2. האפשרות Between Jobs (בין משימות) מגדירה את אותו מיקום הזחה לכל משימת ההדפסה, בלי קשר למספר העותקים שהודפס. פריט תפריט זה מופיע רק כאשר מותקנת יחידת גימור סיכות.
Flip Style (סגנון היפוך) Long Edge* (קצה ארוך) Short Edge (לרוחב)	קובע איזה צד של הנייר ייכרך בעת הדפסה דו-צדדית.
עמודים לגיליון Off (כבוי)* 2 pages per side (2 עמודים בכל צד) 3 pages per side (3 עמודים בכל צד) 4 pages per side (4 עמודים בכל צד) 6 pages per side (6 עמודים בכל צד) 9 pages per side (9 עמודים בכל צד) 12 pages per side (12 עמודים בכל צד) 16 pages per side (16 עמודים בכל צד)	הדפסת תמונות עמודים מרובים על צד אחד גיליון נייר.
Pages per Side Ordering (סידור עמודים בצד) Horizontal (אופקי)* Reverse Horizontal (מסובב אופקית) Reverse Vertical (מסובב אנכית) Vertical (אנכי)	הגדרת המיקום של מספר תמונות עמודים כאשר משתמשים בתפריט Pages per Side (עמודים בכל צד).
Pages per Side Orientation (כיוון עמודים בכל צד) Auto (אוטומטי)* לרוחב לאורך	הגדרת הכיוון של מספר תמונות עמודים כאשר משתמשים בתפריט Pages per Side (עמודים בכל צד).
Pages per Side Border (גבול עמודים בכל צד) None (ללא)* Solid (אחיד)	הדפסת מגרת על כל תמונת עמוד כאשר משתמשים בתפריט Pages per Side (עמודים בכל צד).
Separator Sheets (גיליונות מפרידים) Off (כבוי)* Between Copies (בין עותקים) Between Jobs (בין משימות) Between Pages (בין דפים)	הוספת גיליונות הפרדה ריקים בעת ההדפסה.

הערה: כוכבית (*) לצד ערך מציינת את הגדרת ברירת המחדל של היצרן.

פריט בתפריט	תיאור
Separator Sheet Source (מקור הגיליונות המפרידים) Tray (מגש) [1] [*] Multipurpose Feeder (מזין רב-תכליתי)	מציין את מקור הנייר של גיליונות ההפרדה.
Blank Pages (עמודים ריקים) Do Not Print (אל תדפיס) * הדפסה	הדפסת דפים ריקים במשימת הדפסה.
הערה: כוכבית (*) לצד ערך מציינת את הגדרת ברירת המחדל של היצרן.	

Network/Ports (רשת/יציאות)

Network Overview (סקירת רשת)

פריט בתפריט	תיאור
Active Adapter (מתאם פעיל) Auto (אוטומטי) * Standard Network (רשת רגילה) Wireless (אלחוטי)	ציין את סוג חיבור הרשת. הערה: האפשרות Wireless (אלחוטי) זמינה רק במדפסות המחוברות לרשת אלחוטי.
Network Status (מצב רשת)	הצגת מצב הקישוריות של רשת המדפסת.
Display Network Status on Printer (הצגת מצב הרשת במדפסת) Off (כבוי) On (פועל) *	הצגת מצב הרשת בצג
Speed, Duplex (מהירות, דו-צדדי)	הצגת המהירות של כרטיס הרשת הפעיל כעת.
IPv4	הצגת כתובת ה-IPv4.
All IPv6 Addresses (כל כתובות ה-IPv6)	הצגת כל כתובות ה-IPv6.
איפוס שרת הדפסה	איפוס כל חיבורי הרשת הפעילים למדפסת. הערה: הגדרה זו מסיירה את כל הגדרות התצורה של הרשת.
Network Job Timeout (פסק זמן למשימת רשת) Off (כבוי) On (דולק) * (seconds 90) (90 שניות)	הגדרת הזמן שיחלוף לפני שהמדפסת תבטל משימת הדפסה ברשת.
עמוד מבוא Off (כבוי) * On (מופעל)	הדפסת עמוד מבוא.
Scan to PC Port Range (טווח יציאות לסריקה למחשב)	מציין את טווח היציאות החוקי עבור מדפסות מאחורי חומת אש שחוסמת יציאות.
Enable Network Connections (הפיכת חיבורים לרשת לזמינים) Off (כבוי) On (פועל) *	אפשר למדפסת להתחבר לרשת.
הערה: כוכבית (*) לצד ערך מציינת את הגדרת ברירת המחדל של היצרן.	

פריט בתפריט	תיאור
Enable LLDP (הפוך LLDP לזמין) Off (כבוי)* On (מופעל)	הפיכת פרוטוקול גילוי של שכבת קישור (LLDP) לזמין במדפסת.
הערה: כוכבית (*) לצד ערך מציינת את הגדרת ברירת המחדל של היצרן.	

Wireless (אלחוטי)

הערה: תפריט זה זמין רק במדפסות המחוברות לרשת Wi-Fi או במדפסות המצוידות במתאם רשת אלחוטי.

פריט בתפריט	תיאור
Setup Using Mobile App (הגדרה באמצעות יישום למכשירים ניידים)	הגדרת החיבור ל-Wi-Fi באמצעות Lexmark Mobile Assistant.
Setup On Printer Panel (הגדרה בלוח המדפסת) בחר רשת Add Wi-Fi Network (הוספת רשת Wi-F) Network Name (שם רשת) מצב רשת Infrastructure (תשתית) מצב אבטחה אלחוטי Disabled (מבוטל)* WEP WPA2/WPA - Personal WPA2 - Personal 802.1x - RADIUS	הגדרת החיבור ל-Wi-Fi באמצעות לוח הבקרה. הערה: הגדרת RADIUS - 802.1x ניתן לבצע רק מתוך שרת האינטרנט המובנה.
Wi Fi Protected Setup WPS Auto Detect (זיהוי WPS אוטומטי) Off (מכובה) On (פועל)* שיטת Start Push Button Start PIN Method (שיטת התחלה עם PIN)	מגדיר רשת Wi-Fi ומאפשר אבטחת רשת. הערות: <ul style="list-style-type: none"> האפשרות WPS Auto Detect (זיהוי WPS אוטומטי) מופיעה רק כאשר Wireless Security Mode (מצב האבטחה האלחוטי) המוגדר הוא WEP. שיטת Start Push Button מחברת את המדפסת לרשת Wi-Fi על-ידי לחיצה על לחצנים הן במדפסת והן בנקודת הגישה (נתב אלחוטי) בתוך פרק זמן נתון. שיטת Start PIN Method מחברת את המדפסת לרשת Wi-Fi על-ידי הזנת קוד PIN במדפסת ובהגדרה האלחוטי של נקודת הגישה.
Network Mode (מצב רשת) BSS Type (סוג BSS) Infrastructure (תשתית)*	מציין את מצב הרשת.
Compatibility (תאימות) *(802.11b/g/n (2.4GHz 802.11a/b/g/n/ac (2.4GHz/5GHz) 802.11a/n/ac (5GHz)	ציון התקן של רשת ה-Wi-Fi. הערה: 802.11a/b/g/n/ac (2.4GHz/5GHz) ו-802.11a/n/ac (5GHz) מופיעים רק כאשר מותקנת אפשרות Wi-Fi.

תיאור	פריט בתפריט
הגדרת מצב האבטחה כך שיתבצע חיבור של המדפסת להתקני Wi-Fi. הערה: הגדרת RADIUS - 802.1x ניתן לבצע רק מתוך שרת האינטרנט המובנה.	Wireless Security Mode (מצב אבטחה אלחוטית) Disabled (מבוטל)* WEP WPA2/WPA-Personal WPA2-Personal 802.1x - RADIUS
הגדרת סוג פרוטוקול ההצפנה האלחוטית (WEP) עבור המדפסת. הערה: פריט תפריט זה מופיע רק כאשר ההגדרה של Wireless Security Mode (מצב אבטחה אלחוטית) היא WEP.	WEP Authentication Mode (מצב אימות WEP) Auto (אוטומטי)* Open (פתוח) Shared (משותף)
ציון סיסמת WEP לחיבור Wi-Fi מאובטח.	Set WEP Key (הגדרת מפתח WEP)
איפשר אבטחה ברשת Wi-Fi באמצעות Wi-Fi Protected Access (WPA). הערה: פריט תפריט זה מופיע רק כאשר ההגדרה של Wireless Security Mode (מצב אבטחה אלחוטית) היא WPA2/WPA-Personal.	WPA2/WPA Personal AES
הגדרת הסיסמה לחיבור Wi-Fi מאובטח.	Set Pre-Shared Key (הגדרת מפתח בשיתוף מראש)
איפשר אבטחת Wi-Fi באמצעות WPA2. הערה: פריט תפריט זה מופיע רק כאשר ההגדרה של Wireless Security Mode (מצב אבטחה אלחוטית) היא WPA2-Personal.	WPA2-Personal AES
איפשר אבטחת Wi-Fi באמצעות תקן 802.1x. הערות: <ul style="list-style-type: none"> פריט תפריט זה מופיע רק כאשר Wireless Security Mode (מצב האבטחה האלחוטית) המוגדר הוא RADIUS - 802.1x. הגדרת RADIUS - 802.1x ניתן לבצע רק מתוך שרת האינטרנט המובנה. 	802.1x Encryption Mode (מצב הצפנת 802.1x) WPA+ *WPA2
איפשר וקביעת תצורה של הגדרות IPv4 במדפסת.	IPv4 איפשר DHCP On (פועל)* Off (מכובה) Set Static IP Address (הגדרת כתובת IP סטטית) IP Address (כתובת IP) Netmask (מסיכת רשת) Gateway (שער)

תיאור	פריט בתפריט
איפשור וקביעת תצורה של הגדרות IPv6 במדפסת.	IPv6 Enable IPv6 (איפשור IPv6) On (פועל)* Off (מכובה) Enable DHCPv6 (איפשור DHCPv6) On (מופעל) Off (כבוי)* Stateless Address Autoconfiguration (הגדרת תצורה אוטומטית של כתובת ללא מצב) On (פועל)* Off (מכובה) DNS Server Address (כתובת שרת DNS) Manually Assigned IPv6 Address (כתובת IPv6 בהקצאה ידנית) Manually Assigned IPv6 Router (נתב IPv6 בהקצאה ידנית) Address Prefix (קידומת כתובת) All IPv6 Addresses (כל כתובות ה-IPv6) All IPv6 Router Addresses (כל כתובות נתב ה-IPv6)
מציג את כתובת הרשת.	Network Address (כתובת רשת) UAA LAA
הגדרת המדפסת למעבר אוטומטי להדמיית PCL כשמימת הדפסה דורשת זאת, ללא קשר לשפת ברירת המחדל של המדפסת. הערה: אם האפשרות PCL SmartSwitch כבויה, אז המדפסת אינה בוחנת נתונים נכנסים ומשתמש בשפת ברירת המחדל של המדפסת המצוינת בתפריט Setup (הגדרה).	PCL SmartSwitch Off (מכובה) On (פועל)*
הגדרת המדפסת למעבר אוטומטי להדמיית PS כשמימת הדפסה דורשת זאת, ללא קשר לשפת ברירת המחדל של המדפסת. הערה: אם האפשרות PS SmartSwitch כבויה, אז המדפסת אינה בוחנת נתונים נכנסים ומשתמש בשפת ברירת המחדל של המדפסת המצוינת בתפריט Setup (הגדרה).	PS SmartSwitch Off (מכובה) On (פועל)*
שמור זמנית עבודות הדפסה בכונן הקשיח של המדפסת לפני הדפסה. הערה: פריט זה בתפריט מופיע רק כשמותקן דיסק קשיח.	Job Buffering (אחסון משימה במאגר) On (מופעל) Off (כבוי)*
מגדיר את המדפסת לעיבוד עבודות הדפסה של Macintosh binary או PostScript. הערות: <ul style="list-style-type: none"> האפשרות On (מופעל) מעבדת עבודות הדפסה מסוג raw binary PostScript. האפשרות Off (כבוי) מסננת משימות הדפסה באמצעות הפרוטוקול הסטנדרטי. 	Mac Binary PS Auto (אוטומטי)* On (מופעל) Off (מכובה)

Wi-Fi Direct

פריט בתפריט	תיאור
Enable Wi-Fi Direct (איפשור Wi-Fi Direct) On (מופעל) Off (כבוי)*	הגדרת המדפסת להתחבר ישירות להתקני Wi-Fi.
Wi-Fi Direct Name (שם Wi-Fi Direct)	ציון שם רשת ה-Wi-Fi Direct.
Wi-Fi Direct Password (סימת Wi-Fi Direct)	הגדרת הסיסמה לאימות ותיקוף משתמשים בחיבור Wi-Fi.
Show Password on Setup Page (ההגדרה) Off (מכובה) On (פועל)*	הצגה של Wi-Fi Direct Password (סימת Wi-Fi Direct) ב- Network Setup Page (דף הגדרת רשת).
Preferred Channel Number (מספר ערוץ מועדף) 11-1 Auto (אוטומטי)*	הגדרת הערוץ המועדף של רשת ה-Wi-Fi.
Group Owner IP Address (כתובת IP של בעלי קבוצה)	ציון כתובת ה-IP של בעלי הקבוצה.
Auto-Accept Push Button Requests (בקשות Push Button של) Off (כבוי)* On (מופעל)	אישור בקשות להתחבר לרשת בצורה אוטומטית. הערה: אישור אוטומטי של לקוחות אינו מאובטח.
הערה: כוכבית (*) לצד ערך מציינת את הגדרת ברירת המחדל של היצרן.	

Ethernet

פריט בתפריט	תיאור
Network Speed (מהירות רשת)	הצגת המהירות של מתאם הרשת הפעיל.
IPv4 Enable DHCP (אפשר On) (מופעל)* Set Static IP Address (הגדרת כתובת IP סטטית)	קביעת התצורה של הגדרות ה-IPv4.
IPv6 Enable IPv6 (הפעלת On) (מופעל)* Enable DHCPv6 (הפעלת Off) (כבוי)* Stateless Address Autoconfiguration (הגדרת תצורה אוטומטית של כתובת ללא מצב) (מופעל)* DNS Server Address (כתובת שרת DNS) Manually Assigned IPv6 Address (כתובת IPv6 בהקצאה ידנית) Manually Assigned IPv6 Router (נתב IPv6 בהקצאה ידנית) Address Prefix (קידומת כתובת) (*64) All IPv6 Addresses (כל כתובות ה-IPv6) All IPv6 Router Addresses (כל כתובות נתב ה-IPv6)	קביעת התצורה של הגדרות ה-IPv6.
הערה: כוכבית (*) לצד ערך מציינת את הגדרת ברירת המחדל של היצרן.	

פריט בתפריט	תיאור
כתובת רשת UAA LAA	מציין את כתובת הרשת.
PCL SmartSwitch Off (כבוי) On (פועל)*	הגדרת המדפסת למעבר אוטומטי להדמיית PCL כשמימת הדפסה דורשת זאת, ללא קשר לשפת ברירת המחדל של המדפסת. הערה: אם PS SmartSwitch מנוטרל, המדפסת אינה בודקת נתונים ומשתמשת בשפת ברירת המחדל של המדפסת שמצוינת בתפריט "הגדרה".
PS SmartSwitch Off (כבוי) On (פועל)*	הגדרת המדפסת למעבר אוטומטי לאמולציית PostScript כשמימת הדפסה דורשת זאת, ללא קשר לשפת ברירת המחדל של המדפסת. הערה: אם PS SmartSwitch מנוטרל, המדפסת אינה בודקת נתונים ומשתמשת בשפת ברירת המחדל של המדפסת שמצוינת בתפריט "הגדרה".
אחסון משימה במאגר Off (כבוי)* On (מופעל)	מאחסן זמנית משימות הדפסה בדיסק הקשיח לפני ההדפסה. הערה: פריט זה בתפריט מופיע רק כשמותקן דיסק קשיח.
Mac Binary PS Auto (אוטומטי)* On (מופעל) Off (כבוי)	מגדיר את המדפסת לעיבוד עבודות הדפסה של Macintosh binary PostScript. הערות: <ul style="list-style-type: none"> האפשרות Auto (אוטומטי) מעבדת משימות הדפסה ממחשבים המשתמשים במערכות הפעלה Windows או Macintosh. האפשרות Off (כבוי) מסננת משימות הדפסה מסוג PostScript באמצעות הפרוטוקול הסטנדרטי.
Energy Efficient Ethernet (Ethernet יעיל אנרגטית) On (מופעל) Off (כבוי) Auto (אוטומטי)*	להפחית את צריכת האנרגיה כאשר המדפסת אינה מקבלת נתונים מרשת Ethernet.
הערה: כוכבית (*) לצד ערך מציינת את הגדרת ברירת המחדל של היצרן.	

TCP/IP

הערה: תפריט זה מופיע רק במדפסות רשת או במדפסות המחוברות לשרתי הדפסה.

פריט בתפריט	תיאור
הגדרת שם מארח	הגדר את שם המארח הנוכחי של TCP/IP
Domain Name (שם תחום)	הגדרת שם התחום.
Allow DHCP/BOOTP to update NTP server (אפשר ל-DHCP/BOOTP לעדכן שרת NTP) On (פועל)* Off (כבוי)	מאפשר ללקוחות ה-DHCP וה-BOOTP לעדכן את הגדרות ה-NTP של המדפסת.
Zero Configuration Name (אפס שם תצורה)	מציין שם שירות עבור רשת zero configuration.
הערה: כוכבית (*) לצד ערך מציינת את הגדרת ברירת המחדל של היצרן.	

פריט בתפריט	תיאור
Enable Auto IP (אפשר IP אוטומטי) Off (כבוי)* On (מופעל)	הקצאת כתובת IP בצורה אוטומטית.
DNS Server Address (כתובת שרת DNS)	ציון כתובת שרת ה-DNS Domain Name System (DNS) הנוכחית.
כתובת DNS לגיבוי	ציון כתובות שרת ה-DNS לגיבוי
כתובת 2 של DNS לגיבוי	
כתובת 3 של DNS לגיבוי	
Domain Search Order (סדר חיפוש בתחום)	ציון רשימת שמות תחומים לאיתור המדפסת ומשאביה שנמצאים בתחומים שונים ברשת.
איפשר DDNS Off (כבוי)* On (מופעל)	עדכון הגדרות ה-DNS הדינאמי.
DDNS TTL	ציון הגדרות ה-DDNS הנוכחיות.
Default TTL (שנקבע כברירת מחדל)	
DDNS Refresh Time (שעת רענון DDNS)	
Enable mDNS (אפשר mDNS) Off (כבוי) On (פועל)*	עדכון הגדרות DNS לשידור מרובב.
WINS Server Address (כתובת שרת WINS)	ציון כתובת שרת עבור Windows Internet Name Service (WINS).
איפשר BOOTP Off (כבוי)* On (מופעל)	מתן אפשרות ל-BOOTP להקצות כתובת IP למדפסת.
Restricted Server List (רשימת שרתים מוגבלת)	ציון כתובות ה-IP המותרות לניהול תקשורת עם המדפסת בפרוטוקול TCP/IP. הערות: <ul style="list-style-type: none"> השתמש בפסיק להפרדה בין כתובות ה-IP. ניתן להוסיף עד 50 כתובות IP.
Restricted Server List Options (אפשרויות רשימת שרתים מוגבלת) Block All Ports (חסימת כל היציאות)* Block Printing Only (חסימת הדפסה בלבד) Block Printing and HTTP Only (חסימת הדפסה ו-HTTPS בלבד)	ציון אפשרות הגישה לכתובות IP שאינן ברשימה.
MTU (Ethernet) 1500–256*	ציון פרמטר יחידת שידור מקסימלית (MTU) עבור חיבורי ה-TCP.
Raw Print Port (יציאת הדפסה RAW) 1-65535 (*9100)	ציון מספר יציאת raw עבור מדפסות המחוברות ברשת.
הערה: כוכבית (*) לצד ערך מציינת את הגדרת ברירת המחדל של היצרן.	

פריט בתפריט	תיאור
Outbound Traffic Maximum Speed (מהירות תנועה יוצאת מרבית) Off (כבוי)* On (מופעל)	הגדרת קצב ההעברה המרבי של המדפסת. הערה: מצב מופעל, האפשרות בהגדרה זו היא 100–1000000 קילו-סיביות/שנייה.
איפשור TLSv1.0 Off (כבוי) On (פועל)*	הפיכת פרוטוקול TLSv1.0 לזמין.
איפשור TLSv1.1 Off (כבוי) On (פועל)*	הפיכת פרוטוקול TLSv1.1 לזמין.
רשימת הצפנות SSL	ציון האלגוריתמים של ההצפנות לשימוש עם חיבורי ה-SSL או ה-TLS.
הערה: כוכבית (*) לצד ערך מציינת את הגדרת ברירת המחדל של היצרן.	

SNMP

הערה: תפריט זה מופיע רק במדפסות רשת או במדפסות המחוברות לשרתי הדפסה.

פריט בתפריט	תיאור
SNMP גרסאות 1 ו-2c Enabled (מאופשר) כבוי On (פועל)* Allow SNMP Set (אפשר ערכת SNMP) כבוי On (פועל)* Enable PPM MIB (הפיכת PPM MIC לזמין) כבוי On (פועל)* קהילת SNMP	הגדרת גרסאות 1 ו-2c של Simple Network Management Protocol (SNMP) להתקנת מנהלי הדפסה ויישומים.
הערה: כוכבית (*) לצד ערך מציינת את הגדרת ברירת המחדל של היצרן.	

תיאור	פריט בתפריט
הגדרת גרסה 3 של SNMP להתקנה ולעדכון של אבטחת המדפסת.	<p>SNMP גרסה 3 Enabled (מאופשר) כבוי On (פועל)* Set Read/Write Credentials (הגדרת הרשאות קריאה/כתיבה) User Name (שם משתמש) סיסמה Set Read-only Credentials (הגדרת הרשאות קריאה בלבד) User Name (שם משתמש) סיסמה Authentication Hash (קוד Hash לאימות) MD5 *SHA1 Minimum Authentication Level (רמת האימות המינימלית) No Authentication, No Privacy (ללא אימות, ללא פרטיות) Authentication, No Privacy (אימות, ללא פרטיות) Authentication, Privacy (אימות, פרטיות)* Privacy Algorithm (אלגוריתם פרטיות) DES *AES-128</p>
הערה: כוכבית (*) לצד ערך מציינת את הגדרת ברירת המחדל של היצרן.	

IPSec

הערה: תפריט זה מופיע רק במדפסות רשת או במדפסות המחוברות לשרתי הדפסה.

תיאור	פריט בתפריט
הפיכת Internet Protocol Security (IPSec) לזמין.	<p>Enable IPSec (הפיכת IPSec לזמין) Off (כבוי) On (פועל)*</p>
הגדרת תצורת הבסיס של IPSec.	<p>Base Configuration (תצורת בסיס) Default (ברירת מחדל)* תאימות Secure (מאובטח)</p>
הגדרת תצורת הבסיס של IPSec. הערה: פריט תפריט זה מופיע רק כאשר Base Configuration (תצורת הבסיס) מוגדרת כ-Compatibility (תאימות).	<p>DH (Diffie-Hellman) Group Proposal (הצעה קבוצתית של Diffie-Hellman) DH (modp2048 (14)* (modp3072 (15) (modp4096 (16) (modp6144 (17)</p>
הגדרת שיטת ההצפנה. הערה: פריט תפריט זה מופיע רק כאשר Base Configuration (תצורת הבסיס) מוגדרת כ-Compatibility (תאימות).	<p>Proposed Encryption Method (שיטת ההצפנה מוצעת) 3DES *AES</p>
הערה: כוכבית (*) לצד ערך מציינת את הגדרת ברירת המחדל של היצרן.	

פריט בתפריט	תיאור
Proposed Authentication Method (שיטת אימות מוצעת) SHA1 *SHA256 SHA512	הגדרת שיטת האימות. הערה: פריט תפריט זה מופיע רק כאשר Base Configuration (תצורת הבסיס) מוגדרת כ-Compatibility (תאימות).
(IKE SA Lifetime (Hours) (זמן חיים של IKE SA (שעות)) 1 2 4 8 *24	ציון מועד התפוגה של IKE SA. הערה: פריט תפריט זה מופיע רק כאשר Base Configuration (תצורת הבסיס) מוגדרת כ-Secure (מאובטח).
(IPSec Lifetime (Hours) (זמן חיים של IPSec (שעות)) 1 2 4 *8 24	ציון מועד התפוגה של IPSec SA. הערה: פריט תפריט זה מופיע רק כאשר Base Configuration (תצורת הבסיס) מוגדרת כ-Secure (מאובטח).
IPSec Device Certificate (אישור התקן IPSec)	ציון אישור IPSec.
Pre-Shared Key Authenticated Connections (חיבורי מפתח מאומתים בשיתוף מראש) Host (מארח) [x]	הגדרת החיבורים המאומתים של המדפסת.
Certificate Authenticated Connections (חיבורים מאומתים עם אישור) Host (מארח) [x] Address[/subnet]	
הערה: כוכבית (*) לצד ערך מציינת את הגדרת ברירת המחדל של היצרן.	

802.1x

הערה: תפריט זה מופיע רק במדפסות רשת או במדפסות המחוברות לשרתי הדפסה.

פריט בתפריט	תיאור
Active (פעיל) Off (כבוי) *On (מופעל)	מאפשר למדפסת להצטרף לרשתות המחייבות אימות לפני מתן גישה.
הערה: כוכבית (*) לצד ערך מציינת את הגדרת ברירת המחדל של היצרן.	

תצורת LPD

הערה: תפריט זה מופיע רק במדפסות רשת או במדפסות המחוברות לשרתי הדפסה.

פריט בתפריט	תיאור
פסק זמן LPD 0-65535 שניות (*90)	הגדר את ערך פסק הזמן לעצירת ההמתנה של שרת Line Printer Daemon (LPD) לתקופה בלתי מוגבלת עבור משימות הדפסה תלויות או לא תקפות.
הערה: כוכבית (*) לצד ערך מציינת את הגדרת ברירת המחדל של היצרן.	

פריט בתפריט	תיאור
עמוד מבוא של LPD Off (כבוי)* On (מופעל)	הדפסת עמוד מבוא עבור כל משימות ההדפסה של LPD. הערה: עמוד מבוא הוא העמוד הראשון של משימת הדפסה, המשמש להפרדה בין משימות הדפסה ולזיהוי היוצר של בקשת משימת ההדפסה.
LPD Trailer Page (עמוד עוקב LPD) Off (כבוי)* On (מופעל)	הדפסת עמוד עוקב עבור כל משימות ההדפסה של LPD. הערה: עמוד עוקב הוא העמוד האחרון של משימת הדפסה.
LPD Carriage Return Conversion (המרת מעבר לשורה חדשה של LPD) Off (כבוי)* On (מופעל)	הפיכת המרת מעבר לשורה חדשה לזמין. הערה: מעבר לשורה חדשה הוא מנגנון המורה למדפסת להעביר את הסמן למיקום הראשון באותה שורה.
הערה: כוכבית (*) לצד ערך מציינת את הגדרת ברירת המחדל של היצרן.	

HTTP/FTP Settings (הגדרות HTTP/FTP)

פריט בתפריט	תיאור
Enable HTTP Server (אפשר שרת HTTP) Off (כבוי) On (פועל)*	גישה לשרת האינטרנט המובנה לצורך פיקוח על המדפסת וניהולה.
איפשר HTTPS Off (כבוי) On (פועל)*	מתן אפשרות ל-Hypertext Transfer Protocol Secure (HTTPS) להצפין נתונים המועברים לשרת ההדפסה וממנו.
Force HTTPS Connections (אלץ חיבורי HTTPS) On (מופעל) Off (כבוי)*	אילוץ המדפסת להשתמש בחיבורי HTTPS.
Enable FTP/TFTP (אפשר DDNS/mDNS) Off (כבוי) On (פועל)*	שליחת קבצים באמצעות FTP/TFTP.
Local Domains (תחומים מקומיים)	ציון שמות תחומים לשרתי HTTP ו-FTP.
HTTP Proxy IP Address (כתובת IP של HTTP Proxy)	קביעת ההגדרות של שרת HTTP ו-FTP.
FTP Proxy IP Address (כתובת IP של FTP Proxy)	
HTTP Default IP Port (HTTP) (יציאת IP שנקבעה כברירת מחדל עבור HTTP)	
HTTPS Device Certificate (אישור התקן HTTPS)	
FTP Default IP Port (FTP) (יציאת IP שנקבעה כברירת מחדל עבור FTP)	
Timeout for HTTP/FTP Requests (זמן קצוב לבקשות HTTP/FTP) 1-299 (*30)	ציון משך הזמן שיחלוף עד שהחיבור לשרת ייעצר.
Retries for HTTP/FTP Requests (ניסיונות חוזרים לבקשות HTTP/FTP) 1-299 (*3)	הגדרת מספר הניסיונות החוזרים להתחברות לשרת ה-HTTP/FTP.
הערה: כוכבית (*) לצד ערך מציינת את הגדרת ברירת המחדל של היצרן.	

ThinPrint

פריט בתפריט	תיאור
Enable ThinPrint (הפיכת ThinPrint לזמין) Off (כבוי)* On (מופעל)	הדפסה באמצעות ThinPrint.
מספר יציאה 4000-4999 (*4000)	הגדרת מספר היציאה עבור שרת ה-ThinPrint.
Bandwidth (bits/sec) (רוחב פס (סיביות/שנייה)) 100-1000000 (*0)	הגדרת מהירות שידור הנתונים בסביבת ThinPrint.
Packet Size (kbytes) (גודל מנה (קילו-בתים)) 0-64000 (*0)	הגדרת גודל המנה לשידור נתונים.
הערה: כוכבית (*) לצד ערך מציינת את הגדרת ברירת המחדל של היצרן.	

USB

פריט בתפריט	תיאור
PCL SmartSwitch Off (כבוי) On (פועל)*	הגדרת המדפסת למעבר לאמולציית PCL כשמימת הדפסה שהתקבלה דרך יציאת USB דורשת זאת, ללא קשר לשפת ברירת המחדל של המדפסת. הערה: כאשר הגדרה זו אינה מופעלת, המדפסת אינה בודקת נתונים ומשתמשת בשפת ברירת המחדל של המדפסת שמצוינת בתפריט Setup (הגדרות).
PS SmartSwitch Off (כבוי) On (פועל)*	הגדרת המדפסת למעבר לאמולציית PostScript כשמימת הדפסה שהתקבלה דרך יציאת USB דורשת זאת, ללא קשר לשפת ברירת המחדל של המדפסת. הערה: כאשר הגדרה זו אינה מופעלת, המדפסת אינה בודקת נתונים ומשתמשת בשפת ברירת המחדל של המדפסת שמצוינת בתפריט Setup.
אחסון משימה במאגר Off (כבוי)* On (מופעל)	מאחסן זמנית משימות הדפסה בדיסק הקשיח לפני ההדפסה. הערה: פריט זה בתפריט מופיע רק כשמותקן דיסק קשיח.
Mac Binary PS Auto (אוטומטי)* On (מופעל) Off (כבוי)	מגדיר את המדפסת לעיבוד עבודות הדפסה של Macintosh binary PostScript. הערות: • האפשרות Auto (אוטומטי) מעבדת משימות הדפסה ממחשבים המשתמשים במערכות הפעלה Windows או Macintosh. • האפשרות Off (כבוי) מסננת משימות הדפסה מסוג PostScript באמצעות הפרוטוקול הסטנדרטי.
Enable USB Port (הפיכת יציאת USB לזמינה) Off (כבוי) On (פועל)*	הפעלת היציאה של כונן ה-USB הקדמי.
הערה: כוכבית (*) לצד ערך מציינת את הגדרת ברירת המחדל של היצרן.	

הגבלת גישה לרשת חיצונית

פריט בתפריט	תיאור
הגבלת גישה לרשת חיצונית Off (כבוי)* On (מופעל)	הגבל את הגישה לאתרים ברשת.
External network address (כתובת רשת חיצונית)	ציין את כתובות הרשת שהגישה אליהן מוגבלת).
E-mail address for notification (כתובת דוא"ל להודעות)	ציין כתובת דוא"ל לצורך שליחת הודעות על אירועים שנרשמו.
Ping frequency (תדירות Ping) 1-300 (*10)	ציין את מרווח הזמן, בשניות, לשאילתות ברשת.
Subject (נושא)	ציין את הנושא והמסר של הודעת הדוא"ל.
Message (ההודעה)	

הערה: כוכבית (*) לצד ערך מציינת את הגדרת ברירת המחדל של היצרן.

Security (אבטחה)

Login Methods (שיטות כניסה)

ניהול הרשאות

פריט בתפריט	תיאור
Function Access (גישה לפונקציות) Access Address Book in Apps (גישה לפנקס כתובות ביישומים) Modify Address Book (שינוי פנקס כתובות) Manage Shortcuts (ניהול קיצורים) Create Profiles (יצירת פרופילים) Manage Bookmarks (ניהול סימניות) Flash Drive Print (הדפסה מכונן הבזק) Flash Drive Scan (סריקת כונן הבזק) Copy Function (פונקציית העתקה) Color Dropout (השמטת צבע) E-mail Function (פונקציית דוא"ל) Fax Function (פונקציית פקס) FTP Function (פונקציית FTP) Release Held Faxes (שחרור פקסים שמורים) Held Jobs Access (גישה למשימות שמורות) User Profiles (פרופילי משתמשים) Cancel jobs at the Device (בטל משימות בהתקן) Change Language (החלפת שפה) Internet Printing Protocol (IPP) (פרוטוקול הדפסה באינטרנט (IPP)) Initiate Scans Remotely (ייזום סריקות מרחוק) B/W Print (הדפסת ש/ל) תיקיית רשת - סריקה	בקרת הגישה לפונקציות המדפסת.

תיאור	פריט בתפריט
בקשת הגישה להגדרות התפריט של המדפסת.	<p>Administrative Menu (תפריטים אדמיניסטרטיביים)</p> <ul style="list-style-type: none"> תפריט Security (אבטחה) תפריט Network/Ports (רשת/יציאות) Paper Menu (תפריט נייר) Reports Menu (תפריט דוחות) Function Configuration Menu (תפריטי תצורת פונקציה) Supplies Menu (תפריט חומרים מתכלים) תפריט כרטיס אפשרויות SE Menu (תפריט PictBridge) תפריט Device (התקן)
בקרת הגישה לאפשרויות הניהול של המדפסת.	<p>Device Management (ניהול התקן)</p> <ul style="list-style-type: none"> Remote Management (ניהול מרחוק) Firmware Updates (עדכוני קושחה) Apps Configuration (הגדרת תצורה ליישומים) Operator Panel Lock (נעילת לוח הפעלה) Import/Export All Settings (ייבוא/ייצוא כל ההגדרות) מחיקת פריטים שאינם בשימוש Embedded Web Server Access (גישה אל Embedded Web Server)
בקרת גישה ליישומי המדפסת.	<p>Apps (יישומים)</p> <ul style="list-style-type: none"> New Apps (יישומים חדשים) Slideshow (תצוגת שקופיות) Change Wallpaper (החלפת טפט) Screen Saver (שומר מסך) Card Copy Scan Center Scan Center Custom 1 (מרכז הסריקה - התאמה אישית 1) Scan Center Custom 2 (מרכז הסריקה - התאמה אישית 1) Scan Center Custom 3 (מרכז הסריקה - התאמה אישית 1) Scan Center Custom 4 (מרכז הסריקה - התאמה אישית 1) Scan Center Custom 5 (מרכז הסריקה - התאמה אישית 1) Scan Center Custom 6 (מרכז הסריקה - התאמה אישית 1) Scan Center Custom 7 (מרכז הסריקה - התאמה אישית 1) Scan Center Custom 8 (מרכז הסריקה - התאמה אישית 1) Scan Center Custom 9 (מרכז הסריקה - התאמה אישית 1) Scan Center Custom 10 (מרכז הסריקה - התאמה אישית 1) Forms and Favorites

חשבונות מקומיים

תיאור	פריט בתפריט
שליטה על גישה של קבוצה או משתמש לפונקציות, ליישומים ולהגדרות האבטחה של המדפסת.	Manage Groups/Permissions (ניהול קבוצות/הרשאות) הוספת קבוצה Import Access Controls (ייבוא בקורות גישה) Function Access (גישה לפונקציות) Administrative Menus (תפריטים אדמיניסטרטיביים) Device Management (ניהול התקן) Apps (יישומים) All Users (כל המשתמשים) Import Access Controls (ייבוא בקורות גישה) Function Access (גישה לפונקציות) Administrative Menus (תפריטים אדמיניסטרטיביים) Device Management (ניהול התקן) Apps (יישומים) Admin (מנהל מערכת)
יצירת חשבונות מקומיים לניהול הגישה אל פונקציות המדפסת.	Add User (הוספת משתמש) User Name/Password (שם משתמש/סיסמה) User Name (שם משתמש) סיסמה PIN
	User Name/Password Accounts (חשבונות שם משתמש/סיסמה) Add User (הוספת משתמש)
	User Name Accounts (חשבונות שם משתמש) Add User (הוספת משתמש)
	Password Accounts (חשבונות סיסמה) Add User (הוספת משתמש)
	PIN Accounts (חשבונות PIN) Add User (הוספת משתמש)

Default Login Methods

הערה: תפריט זה מופיע רק כשאתה קובע את ההגדרות בתפריט Local Accounts (חשבונות מקומיים).

תיאור	פריט בתפריט
ציין את שיטת ההתחברות שתשמש כברירת מחדל לגישה ללוח הבקרה.	לוח הבקרה User Name/Password (שם משתמש/סיסמה) User Name (שם משתמש) סיסמה PIN
ציין את שיטת ההתחברות שתשמש כברירת מחדל לגישה לדפדפן.	דפדפן User Name/Password (שם משתמש/סיסמה) User Name (שם משתמש) סיסמה PIN

Schedule USB Devices (תזמון התקני USB)

פריט בתפריט	תיאור
Schedules (לוחות זמנים) Add New Schedule (הוספת לוח זמנים חדש)	תזמון גישה ליציאת ה-USB הקדמית.

Security Audit Log (יומן ביקורת אבטחה)

פריט בתפריט	תיאור
Enable Audit (אפשר ביקורת) Off (כבוי)* On (מופעל)	תיעוד האירועים ביומן הביקורת המאובטח וביומן מערכת מרוחק.
Enable Remote Syslog (אפשר יומן מערכת מרוחק) Off (כבוי)* On (מופעל)	שליחת יומני הביקורת לשרת מרוחק.
Remote Syslog Server (שרת יומן מערכת מרוחק)	ציון השרת של יומן המערכת המרוחק.
Remote Syslog Port (יציאת יומן מערכת מרוחק) 1-65535 (*514)	ציון היציאה של יומן המערכת המרוחק.
Remote Syslog Method (שיטת יומן מערכת מרוחק) Normal UDP (UDP רגיל)* Stunnel	ציון שיטת יומן מערכת לשידור האירועים הרשומים ביומן לשרת מרוחק.
הערה: כוכבית (*) לצד ערך מציינת את הגדרת ברירת המחדל של היצרן.	

תיאור	פריט בתפריט
<p>ציון קוד מתקן שבו המדפסת משתמשת בעת שליחת אירועי יומן לשרת מרוחק.</p>	<p>Remote Syslog Facility (אפשרות יומן מערכת מרוחק)</p> <ul style="list-style-type: none"> 0 - Kernel Messages (הודעות ליבה) 1 - User-Level Messages (הודעות ברמת המשתמש) 2 - Mail System (מערכת דואר) 3 - System Daemons (תוכנות שרת מערכת) 4 - Security/Authorization Messages (הודעות אישור/אבטחה)* 5 - Messages Generated Internally by Syslogs (הודעות המופקות אוטומטית על-ידי יומני מערכת) 6 - Line Printer Subsystem (מערכת משנה של מדפסות בשורה) 7 - Network News Subsystem (מערכת משנה של חדשות רשת) 8 - UUCP Subsystem (מערכת משנה של UUCP) 9 - Clock Daemon (תוכנת שרת של שעון) 10 - Security/Authorization Messages (הודעות אישור/אבטחה)* 11 - FTP Daemon (תוכנת שרת של FTP) 12 - NTP Subsystem (מערכת משנה של NTP) 13 - Log Audit (ביקורת יומן) 14 - Log Alert (התראת יומן) 15 - Clock Daemon (תוכנת שרת של שעון) 16 - Local Use 0 (שימוש מקומי 0) (local0) 17 - Local Use 1 (שימוש מקומי 1) (local1) 18 - Local Use 2 (שימוש מקומי 0) (local2) 19 - Local Use 3 (שימוש מקומי 0) (local3) 20 - Local Use 4 (שימוש מקומי 0) (local4) 21 - Local Use 5 (שימוש מקומי 0) (local5) 22 - Local Use 6 (שימוש מקומי 0) (local6) 23 - Local Use 7 (שימוש מקומי 0) (local7)
<p>ציון רף רמת העדיפות לרישום הודעות ואירועים.</p>	<p>חומרת אירועים לרישום</p> <ul style="list-style-type: none"> 0 - Emergency (חירום) 1 - Alert (התראה) 2 - Critical (קריטי) 3 - Error (שגיאה) 4 - Warning (אזהרה)* 5 - Notice (הודעה) 6 - Informational (למידע) 7 - Debug (ניפוי באגים)
<p>שליחת כל האירועים, ללא תלות ברמת החומרה שלהם, לשרת המרוחק.</p>	<p>אירועים לא רשומים ביומן המערכת המרוחק</p> <p>Off (כבוי)*</p> <p>On (מופעל)</p>
<p>שליחת הודעת דוא"ל על האירועים הרשומים למנהל המערכת.</p>	<p>Admin's e-mail address (כתובת דוא"ל של המנהל)</p>
<p>שליחת הודעת דוא"ל למנהל מערכת בעת מחיקת רישום ביומן.</p>	<p>E-mail log cleared alert (התראת יומן דוא"ל נוקה)</p> <p>Off (כבוי)*</p> <p>On (מופעל)</p>
<p>הערה: כוכבית (*) לצד ערך מציינת את הגדרת ברירת המחדל של היצרן.</p>	

פריט בתפריט	תיאור
E-mail log wrapped alert (התראת יומן דוא"ל תפוס) Off (כבוי)* On (מופעל)	שליחת הודעת דוא"ל למנהל המערכת כאשר היומן מתמלא ומתחיל להחליף את הרישומים הישנים ביותר.
Log full behavior (רשום התנהגות מלאה) Wrap over oldest entries (עטוף על גבי הרישומים הישנים ביותר)* E-mail log then delete all entries (שלח יומן בדוא"ל ולאחר מכן מחק את כל הרישומים)	פתרון בעיות אחסון ביומן כאשר היומן ממלא את הזיכרון שהוקצה עבורו.
E-mail % full alert (התראת % דוא"ל מלא) Off (כבוי)* On (מופעל)	שליחת הודעת דוא"ל למנהל מערכת כאשר היומן ממלא את הזיכרון שהוקצה עבורו.
% full alert level (התראת % מלא) 1-99 (*90)	
E-mail log exported alert (התראת ייצוא יומן דוא"ל) Off (כבוי)* On (מופעל)	שליחת הודעת דוא"ל למנהל מערכת בעת ייצוא יומן.
E-mail log settings changed alert (התראת שינוי הגדרות יומן דוא"ל) Off (כבוי)* On (מופעל)	שליחת הודעת דוא"ל למנהל מערכת כאשר האפשרות Enable Audit (אפשר ביקורת) מוגדרת.
Log line endings (סופי שורות יומן) *LF (\n) CR (\r) CRLF (\r\n)	ציון האופן שבו קובץ היומן יסיים את הסוף של כל שורה.
Digitally sign exports (חתום דיגיטלית יצוא) Off (כבוי)* On (מופעל)	הוספת חתימה דיגיטלית לכל אחד מקובצי היומן המיוצאים.
Clear Log (ניקוי יומן)	מחיקת כל יומני הביקורת.
Export Log (ייצוא יומן) Syslog (RFC 5424) Syslog (RFC 3164) CSV	ייצוא יומן אבטחה לכוון הבזק.

הערה: כוכבית (*) לצד ערך מציינת את הגדרת ברירת המחדל של היצרן.

Login Restrictions (מגבלות כניסה)

פריט בתפריט	תיאור
Login failures (כשלי כניסה) 1-10 (*3)	ציון מספר ניסיונות הכניסה הכושלים המותרים למשתמש לפני שיינעל.
Failure time frame (מסגרת זמן כשל) 1-60 דקות (*5)	ציון מסגרת הזמן בין ניסיונות הכניסה הכושלים ועד שהמשתמש יינעל.
Lockout time (זמן נעילה) 1-60 דקות (*5)	ציון משך הנעילה.

הערה: כוכבית (*) לצד ערך מציינת את הגדרת ברירת המחדל של היצרן.

פריט בתפריט	תיאור
Web Login Timeout (פסק זמן לכניסה באינטרנט) 1-120 דקות (*10)	ציון העיכוב בכניסה מרוחקת לפני שיתבצע ניתוק אוטומטי של המשתמש.
הערה: כוכבית (*) לצד ערך מציינת את הגדרת ברירת המחדל של היצרן.	

Confidential Print Setup (הגדרת הדפסה חסויה)

פריט בתפריט	תיאור
מקס קוד PIN שגוי 2-10	הגדרת מספר הפעמים שבהן ניתן להזין PIN לא חוקי. הערות: <ul style="list-style-type: none"> • ערך 'אפס' מכבה הגדרה זו. • לאחר הגעה למגבלה, משימות ההדפסה עבור שם משתמש ו-PIN זה נמחקות.
Confidential Job Expiration (תפוגת משימה חסויה) Off (כבוי)* 1 Hour (שעה 1) 4 Hours (4 שעות) 4 Hours (24 שעות) 1 Week (שבוע 1)	הגדרת מועד התפוגה למשימות הדפסה של מסמכים חסויים. הערות: <ul style="list-style-type: none"> • אם פריט תפריט זה משתנה כאשר משימות הדפסה חסויות נמצאות בזיכרון המדפסת או בכונן הקשיח, מועד התפוגה של משימות הדפסה אלה אינו משתנה לערך ברירת המחדל החדש. • אם המדפסת כבויה, כל המשימות החסויות שנשמרות בזיכרון של המדפסת יימחקו.
Repeat Job Expiration (תפוגת משימה חוזרת) Off (כבוי)* 1 Hour (שעה 1) 4 Hours (4 שעות) 4 Hours (24 שעות) 1 Week (שבוע 1)	הגדרת מועד התפוגה של משימת הדפסה שעליה ברצונך לחזור.
Verify Job Expiration (אימות תפוגת משימה) Off (כבוי)* 1 Hour (שעה 1) 4 Hours (4 שעות) 4 Hours (24 שעות) 1 Week (שבוע 1)	הגדרת מועד התפוגה שבו המדפסת תדפיס עותק עבור המשתמש לצורך בדיקת איכותו, לפני הדפסת שאר העותקים.
Reserve Job Expiration (תפוגת משימה שמורה) Off (כבוי)* 1 Hour (שעה 1) 4 Hours (4 שעות) 4 Hours (24 שעות) 1 Week (שבוע 1)	הגדרת מועד התפוגה שבו המדפסת תאחסן משימות הדפסה להדפסה במועד מאוחר יותר.
Require All Jobs to be Held (דרוש שמירה של כל המשימות) Off (כבוי)* On (מופעל)	הגדרת המדפסת לשמור את כל משימות ההדפסה.
הערה: כוכבית (*) לצד ערך מציינת את הגדרת ברירת המחדל של היצרן.	

פריט בתפריט	תיאור
Keep duplicate documents (שמור מסמכים כפולים) Off (כבוי)* On (מופעל)	הגדרת המדפסת כך שתדפיס מסמכים אחרים בעלי שם קובץ זהה מבלי למחוק אף אחד ממשיומות ההדפסה האחרות.
הערה: כוכבית (*) לצד ערך מציינת את הגדרת ברירת המחדל של היצרן.	

Disk Encryption (הצפנת דיסק)

הערה: תפריט מופיע רק כאשר מותקן דיסק קשיח.

פריט בתפריט	תיאור
Status (מצב) Enabled (מאופשר) Disabled (מוטרל)	הפיכת הצפנת דיסק קשיח לזמינה.
Start encryption (התחל הצפנה)	

Erase Temporary Data Files (מחק מסמכי נתונים זמניים)

פריט בתפריט	תיאור
Stored in onboard memory (מאוחסן בזיכרון טעון) Off (כבוי)* On (מופעל)	מחיקת כל הקבצים המאוחסנים בזיכרון המדפסת.
Stored on hard disk (מאוחסן בכונן הקשיח) 1 Pass Erase (מחיקה בהעברה 1)* 3 Pass Erase (מחיקה ב-3 העברות) 7 Pass Erase (מחיקה ב-7 העברות)	מחיקת כל הקבצים שמאוחסנים בדיסק הקשיח של המדפסת. הערה: פריט זה בתפריט מופיע רק כאשר מותקן דיסק קשיח במדפסת.
הערה: כוכבית (*) לצד ערך מציינת את הגדרת ברירת המחדל של היצרן.	

Solutions LDAP Settings (הגדרות LDAP של פתרונות)

פריט בתפריט	תיאור
Follow LDAP Referrals (מעקב אחר הפניות LDAP) Off (כבוי)* On (מופעל)	חיפוש חשבון משתמש מחובר בשרתים השונים בתחום.
אימות אישור LDAP Yes (כן) No (לא)*	איפשור אימות של אישורי LDAP.

שונות

פריט בתפריט	תיאור
Protected Features (תכונות מוגנות) Show (הצג) * Hide (הסתר) *	הצגת כל התכונות שמוגנות על-ידי בקרת הגישה לפונקציות (FAC), ללא תלות בהרשאת האבטחה שיש למשתמש. הערה: האפשרות Hide (הסתר) מציגה רק תכונות עם הגנת FAC שלמשתמש יש גישה אליהן.
Print Permission (הרשאת הדפסה) Off (כבוי) * On (מופעל)	מאפשר למשתמש להתחבר לפני ההדפסה.
Default Print Permission Login (כניסת ברירת מחדל להרשאת הדפסה) User Name/Password (שם משתמש/סיסמה) * User Name (שם משתמש)	הגדרת כניסת ברירת המחדל ל-Print Permission (הרשאת הדפסה).
Security Reset Jumper (מגשר איפוס אבטחה) Enable "Guest" access (הפיכת גישת "אורח" לזמינה) * No Effect (ללא השפעה)	פירוט גישת המשתמש למדפסת. הערות: <ul style="list-style-type: none"> המגשר ממוקם ליד סמל מנעול בלוח הבקרה. Enable "Guest" access (הפיכת גישת "אורח" לזמינה) מעניקה לכולם גישה לאפשרויות המדפסת השונות. האפשרות No Effect (ללא השפעה) עשויה להפוך את הגישה למדפסת לבלתי אפשרית כאשר פרטי האבטחה הדרושים אינם זמינים.
Minimum Password Length (אורך סיסמה מינימלי) 0-32	ציון אורך הסיסמה.

הערה: כוכבית (*) לצד ערך מציינת את הגדרת ברירת המחדל של היצרן.

Reports (דוחות)

Menu Settings Page (דף הגדרות תפריט)

פריט בתפריט	תיאור
Menu Settings Page (דף הגדרות תפריט)	הדפסת דוח המכיל את תפריטי המדפסת.

Device (התקן)

פריט בתפריט	תיאור
Device Information (פרטי התקן)	הדפסת דוח הכולל מידע על המדפסת.
Device Statistics (סטטיסטיקת ההתקן)	הדפסת דוח על השימוש במדפסת ועל מצב החומרים המתכלים.
Profile List (רשימת פרופילים)	הדפסת רשימת הפרופילים המאוחסנים במדפסת.
Asset Report (דוח נכס)	הדפסת דוח הכולל את המספר הסידורי ושם הדגם של המדפסת.

הדפסה

פריט בתפריט	תיאור
Print Fonts (הדפסת גופנים) PCL Fonts (גופני PCL) PS Fonts (גופני PostScript)	הדפסת דוגמאות ומידע על הגופנים שזמינים בכל אחת משפות המדפסת.
Print Directory (הדפסת רשימת ספריות)	הדפסת המשאבים שמאוחסנים בזיכרון הבזק או בדיסק הקשיח. הערה: פריט תפריט זה מופיע רק כאשר מותקנים זיכרון הבזק או דיסק קשיח.

קיצורי דרך

פריט בתפריט	תיאור
All Shortcuts (כל קיצורי הדרך)	הדפסת דוח המפרט את קיצורי הדרך השמורים במדפסת.
Fax Shortcuts (קיצורי דרך לפקס)	
Copy Shortcuts (קיצורי דרך להעתקה)	
E-mail Shortcuts (קיצורי דרך לדוא"ל)	
FTP Shortcuts (קיצורי דרך ל-FTP)	
Network Folder Shortcuts (קיצורי דרך לתיקיית רשת)	

Fax (פקס)

הערה: תפריט זה מופיע רק כשתצורת הפקס מוגדרת, וכשהאפשרות Enable Job Log (אפשר יומן משימות) מוגדרת כ-On (מופעלת).

פריט בתפריט	תיאור
Fax Job Log (יומן משימות פקס)	הדפסת דוח על 200 משימות הפקס האחרונות שהושלמו.
Fax Call Log (יומן שיחות פקס)	הדפסת דוח על 100 ניסיונות הפקס האחרונים, הפקסים שהתקבלו והשיחות שנחסמו.

Network (רשת)

פריט בתפריט	תיאור
Network Setup Page (דף הגדרת רשת)	הדפסת דף שמציג את הרשת המוגדרת ואת הגדרות התקשורת האלחוטית של המדפסת. הערה: פריט תפריט זה מופיע רק במדפסות רשת או במדפסות המחוברות לשרתי הדפסה.
Wi-Fi Direct Connected Clients (הלקוחות המחוברים של Wi-Fi Direct)	הדפסת דף שמציג את רשימת ההתקנים שמחוברים למדפסת באמצעות Wi-Fi Direct. הערה: פריט תפריט זה מופיע רק כאשר האפשרות Enable Wi-Fi Direct (הפוך את Wi-Fi Direct לזמין) מוגדרת כ-On (מופעל).

עזרה

פריט בתפריט	תיאור
Print All Guides (הדפסת כל המדריכים)	הדפסת כל המדריכים
Connection Guide (מדריך התחברות)	מספק מידע אודות חיבור המדפסת באופן מקומי (USB) או דרך רשת

פריט בתפריט	תיאור
Copy Guide (מדריך העתקה)	מספק מידע אודות העתקת מסמכים וקביעת ההגדרות
E-mail Guide (מדריך דוא"ל)	מספק מידע אודות שליחת דואר אלקטרוני וקביעת ההגדרות
מדריך פקס	מספק מידע אודות שליחת פקס וקביעת ההגדרות
מדריך FTP	מספק מידע אודות סריקת מסמכים וקביעת ההגדרות
מדריך מידע	מספק מקורות למידע נוסף אודות המדפסת
Media Guide (מדריך למדיה)	מספק מידע אודות טעינת נייר וסוגים מיוחדים של מדיית הדפסה
מדריך איכות מונו	מספק מידע אודות הגדרות איכות הדפסת מונו
Moving Guide (מדריך העברה)	מספק מידע על העברה, מיקום או משלוח של המדפסת
Print Quality Guide (מדריך איכות הדפסה)	מספק מידע אודות פתרון בעיות באיכות ההדפסה
מדריך לחומרים מתכלים	מספק מידע אודות הזמנת חומרים מתכלים

פתרון בעיות

פריט בתפריט	תיאור
Print Quality Test Pages (דפי בדיקת איכות הדפסה)	הדפסת עמודי דוגמה לזיהוי ותיקון פגמים באיכות ההדפסה.
ניקוי הסורק	הדפסת הוראות על אופן ניקוי הסורק.

הדפסת דף הגדרות התפריט

במסך הבית גע ב- **Settings** (הגדרות) < **Reports** (דוחות) < **Menu Settings Page** (דף הגדרות תפריט).

אבטחת המדפסת

איתור חריץ האבטחה

המדפסת מצוידת באפשרות לשימוש במנעול אבטחה. חבר מנעול אבטחה שתואם לרוב המחשבים הניידים במיקום המוצג, כדי לאבטח את המדפסת למקומה.



מחיקת זיכרון המדפסת

כדי למחוק זיכרון נדיף או נתונים שאגורים במדפסת, כבה את המדפסת.

כדי למחוק זיכרון שאינו נדיף או הגדרות בודדות, הגדרות התקן ורשת, הגדרות אבטחה ופתרונות מוטבעים, בצע את הפעולות הבאות:

- 1 במסך הבית גע ב-**Settings** (הגדרות) < **Device** (התקן) < **Maintenance** < **Out of Service Erase** (מחיקת פריטים שאינם בשימוש).
- 2 סמן את תיבת הסימון **Sanitize all information on nonvolatile memory** (נקה את כל המידע בזיכרון הלא נדיף) ולאחר מכן גע באפשרות **ERASE** (מחק).
- 3 בחר **Start initial setup wizard** (הפעל אשף הגדרה ראשונית) או **Leave printer offline** (השאר את המדפסת במצב לא מקוון), ולאחר מכן גע באפשרות **Next** (הבא).
- 4 התחל בהפעלה.

מחיקת זיכרון הכונן הקשיח של המדפסת

- 1 במסך הבית גע ב-**Settings** (הגדרות) < **Device** (התקן) < **Maintenance** < **Out of Service Erase** (מחיקת פריטים שאינם בשימוש).
- 2 סמן את תיבת הסימון **Sanitize all information on hard disk** (נקה את כל המידע בכונן הקשיח) ולאחר מכן גע באפשרות **ERASE** (מחק).
- 3 בחר שיטה למחיקת נתונים.
- 4 התחל בהפעלה.

הערה: תהליך זה עשוי להימשך החל במספר דקות ועד יותר משעה. במהלך זמן זה המדפסת לא תהיה זמינה למשימות אחרות.

הצפנת הדיסק הקשיח של המדפסת

תהליך זה ימחק את כל התכנים בכונן הקשיח. במידת הצורך גבה נתונים חשובים במדפסת לפני תחילת ההצפנה.

1 במסך הבית, גע ב-**Settings** (הגדרות) < **Security** (אבטחה) < **Disk Encryption** (הצפנת דיסק) < **Start Encryption** (התחל הצפנה).

2 בצע את ההוראות שעל התצוגה.

הערות:

- למניעת אובדן נתונים, אל תכבה את המדפסת במהלך תהליך ההצפנה.
- תהליך זה עשוי להימשך החל במספר דקות ועד יותר משעה. במהלך זמן זה המדפסת לא תהיה זמינה למשימות אחרות.
- לאחר ההצפנה המדפסת תופעל מחדש באופן אוטומטי.

שחזור הגדרות ברירת המחדל של היצרן

1 במסך הבית, גע ב-**Settings** (הגדרות) < **Device** (התקן) < **Restore Factory Defaults** (שחזור ברירות המחדל של היצרן).

2 גע ב-**Restore Settings** (שחזור הגדרות) < בחר את ההגדרות שברצונך לשחזר < **RESTORE** (שחזר).

3 התחל בהפעלה.

הצהרה על נדיפות

סוג זיכרון	תיאור
זיכרון נדיף	המדפסת משתמשת בזיכרון גישה אקראית (RAM) כדי לאגור זמנית נתוני משתמשים בעת ביצוע משימות הדפסה והעתקה פשוטות.
זיכרון לא נדיף	המדפסת עשויה להשתמש בשתי צורות של זיכרון לא נדיף: EEPROM ו-NAND (זיכרון הבזק). שני הסוגים משמשים לאחסון מערכת ההפעלה, הגדרות המדפסת, מידע רשת, הגדרות סורק וסימניות ופתרונות מוטבעים.
זיכרון הכונן הקשיח	בחלק מהמדפסות עשוי להיות מותקן כונן קשיח. הדיסק הקשיח של המדפסת מתוכנן לפונקציונליות הספציפית למדפסת. הכונן הקשיח מאפשרת למדפסת לשמור נתוני משתמש האגורים ממשימות הדפסה מורכבות, נתוני טפסים ונתוני גופנים.

מחק את תוכן כל זיכרון מדפסת מותקן בנסיבות הבאות:

- המדפסת יוצאת משירות.
- הכונן הקשיח של המדפסת מוחלף.
- המדפסת מועברת למחלקה או למיקום אחרים.
- המדפסת מקבלת שירות מאדם שאינו מתוך הארגון.
- המדפסת מועברת מהחברה לצורך קבלת שירות.
- המדפסת נמכרת לארגון אחר.

סילוק הכונן הקשיח של המדפסת

- **Degaussing** (נטית מגנט)—מציף את הכונן הקשיח בשדה מגנטי שמוחק את הנתונים המאוחסנים
- **Crushing** (מעיקה)—דחיסה פיזית של הכונן הקשיח כדי לשבור רכיבים ולגרום להם להיות בלתי קריאים
- **Milling** (טחינה)—טחינה פיזית של הכונן הקשיח לחתיכות מתכת קטנות

הערה: כדי להבטיח שכל הנתונים נמחקו באופן מלא, השמד פיזית את כל הכוננים הקשיחים שבהם מאוחסנים נתונים.

תחזוקת המדפסת

אזהרה—פוטנציאל לנזק: כשל בשמירה על ביצועים אופטימליים של המדפסת או בהחלפת חלקים וחומרים מתכלים עלול לגרום נזק למדפסת.

הגדרת הודעות חומרים מתכלים

1 פתח את דפדפן האינטרנט ולאחר מכן הקלד את כתובת ה-IP של המדפסת בשדה הכתובת.

הערות:

- הצג את כתובת ה-IP של המדפסת במסך הבית של המדפסת. כתובת ה-IP מוצגת כארבע סדרות של מספרים המופרדים על-ידי נקודות, למשל 123.123.123.123.
- אם אתה משתמש בשרת Proxy, השבת אותו זמנית כדי לטעון את דף האינטרנט כהלכה.

2 לחץ על **Settings (הגדרות) < Device (התקן) < Notifications (התראות)**.

3 בתפריט **Supplies (חומרים מתכלים)** לחץ על **Custom Supply Notifications (התאמה אישית של התראות על חומרים מתכלים)**.

4 בחר התראה לכל אחד מהחומרים המתכלים.

5 החל את השינויים

הגדרת התראות בדואר אלקטרוני

קבע את תצורת המדפסת כך שתשלח התראות דוא"ל כאשר החומרים המתכלים עומדים להיגמר, כשיש להחליף או להוסיף נייר, או במקרה של חסימת נייר.

1 פתח את דפדפן האינטרנט ולאחר מכן הקלד את כתובת ה-IP של המדפסת בשדה הכתובת.

הערות:

- הצג את כתובת ה-IP של המדפסת במסך הבית של המדפסת. כתובת ה-IP מוצגת כארבע סדרות של מספרים המופרדים על-ידי נקודות, למשל 123.123.123.123.
- אם אתה משתמש בשרת Proxy, השבת אותו זמנית כדי לטעון את דף האינטרנט כהלכה.

2 לחץ על **Settings (הגדרות) < Device (התקן) < Notifications (הודעות) < E-mail Alert Setup (הגדרות התראות דוא"ל)**, ולאחר מכן קבע את תצורת ההגדרות.

הערה: לקבלת מידע נוסף על הגדרות ה-SMTP פנה לספק הדואר האלקטרוני שלך.

3 לחץ על **Setup E-mail Lists and Alerts (הגדרת רשימות והתראות דוא"ל)**, ואז קבע את תצורת ההגדרות.

4 החל את השינויים

הצגת דוחות

1 במסך הבית גע ב-**Settings (הגדרות) < Reports (דוחות)**.

2 בחר את הדוח שברצונך להציג.

כוונון עוצמת הקול של הרמקול

כוונון עוצמת הקול שנקבעה כברירת מחדל לאוזניות

- 1 בלוח הבקרה, נווט אל:
Settings (הגדרות) < **Device** (התקן) < **Accessibility** (נגישות)
 - 2 התאמת עוצמת הקול של האוזניות.
- הערה:** לאחר ההתנתקות מהפעילות, או כשהמדפסת מתעוררת ממצב שינה או תרדמת, עוצמת הקול מתאפסת לערך ברירת המחדל.

קביעת תצורה של הגדרות רמקול הפקס

הערה: ודא שתצורת הפקס הוגדרה. לקבלת מידע נוסף ראה ["הגדרת המדפסת כפקס" בעמוד 60](#).

- 1 במסך הבית, בחר **Settings** (הגדרות) < **Fax** (פקס) < **Fax Setup** (הגדרות פקס) < **Speaker Settings** (הגדרות רמקול).
- 2 בצע את הפעולות הבאות:
 - הגדר את Speaker Mode (מצב הרמקול) כ-**Always On** (דולק תמיד).
 - הגדר את Speaker Volume (עוצמת הקול של הרמקול) כ-**High** (גבוהה).
 - הפוך את האפשרות Ringer Volume (עוצמת הצלצול) לזמינה.

עבודה ברשת

חיבור המדפסת לרשת Wi-Fi

ודא שההגדרה של האפשרות Active Adapter (מתאם פעיל) היא Auto (אוטומטי). במסך הבית גע ב-**Settings** (הגדרות) < **Network/Ports** (רשת/יציאות) < **Network Overview** (סדירת רשת) < **Active Adapter** (מתאם פעיל).

באמצעות לוח הבקרה

- 1 במסך הבית גע ב-**Settings** (הגדרות) < **Network/Ports** (רשת/יציאות) < **Wireless** (תקשורת אלחוטית) < **Setup On** < **Printer Panel** (הגדרה בלוח המדפסת) < **Choose Network** (בחירת רשת).
 - 2 בחר רשת Wi-Fi והקלד את סיסמת הרשת.
- הערה:** עבור דגמי מדפסות המוכנים לרשת Wi-Fi, תופיע הנחיה להגדרת רשת Wi-Fi במהלך ההגדרה הראשונית.

שימוש ב-Lexmark Mobile Assistant

- 1 בתלות בהתקן הנייד שלך, הורד את אפליקציית Lexmark Mobile Assistant מחנות Google Play או מהחנות המקוונת App Store.
 - 2 במסך הבית של המדפסת גע ב-**Settings** (הגדרות) < **Network/Ports** (רשת/יציאות) < **Wireless** (תקשורת אלחוטית) < **Setup Using Mobile App** (הגדרה באמצעות יישום להתקנים ניידים) < **Printer ID** (מזהה המדפסת).
 - 3 הפעל את האפליקציה דרך ההתקן הנייד ואשר את תנאי השימוש.
- הערה:** במידת הצורך תן הרשאות.

- 4 הקש על **Connect to Printer** (התחברות למדפסת) < **Go to Wi-Fi Settings** (עבור להגדרות Wi-Fi).
- 5 חבר את ההתקן הנייד שלך לרשת האלחוטית של המדפסת.
- 6 חזור ליישום ולאחר מכן הקש על **Setup Wi-Fi Connection** (הגדרת חיבור Wi-Fi)
- 7 בחר רשת Wi-Fi והקלד את סיסמת הרשת.
- 8 הקש על **Done** (בוצע).

חיבור המדפסת לרשת אלחוטית באמצעות (WPS) Wi-Fi Protected Setup

לפני שתתחיל ודא כי:

- שלנקודת הגישה (נתב אלחוטי) יש אישור WPS או שהיא תואמת WPS. למידע נוסף, עיין בתיעוד המצורף לנקודת הגישה.
- שמתאם רשת אלחוטית מותקן במדפסת שלך. לקבלת מידע נוסף עיין בהוראות הנלוות למתאם.
- **Active Adapter** (מתאם פעיל) מוגדר כ-Auto (אוטומטי). במסך הבית גע ב-**Settings** (הגדרות) < **Network/Ports** (רשת/יציאות) < **Network Overview** (סדירת רשת) < **Active Adapter** (מתאם פעיל).

שימוש בשיטת לחיצת לחצן

- 1 במסך הבית גע ב-**Settings** (הגדרות) < **Network/Ports** (רשת/יציאות) < **Wireless** (תקשורת אלחוטית) < **Wi-Fi** > **Protected Setup > Start Push Button Method** (שיטת Start Push Button).
- 2 בצע את ההוראות שעל התצוגה.

שימוש בשיטת מספר הזיהוי האישי (PIN)

- 1 במסך הבית גע ב-**Settings** (הגדרות) < **Network/Ports** (רשת/יציאות) < **Wireless** (תקשורת אלחוטית) < **Wi-Fi** > **Protected Setup > Start PIN Method** (שיטת התחלה עם PIN).
- 2 העתק את קוד ה-WPS PIN המורכב מ-8 ספרות.
- 3 פתח דפדפן אינטרנט ולאחר מכן הקלד את כתובת ה-IP של נקודת הגישה בשדה הכתובת.

הערות:

- כדי לדעת מהי כתובת ה-IP עיין בתיעוד המצורף לנקודת הגישה.
 - אם אתה משתמש בשרת Proxy, השבת אותו זמנית כדי לטעון את דף האינטרנט כהלכה.
- 4 גש להגדרות WPS: למידע נוסף, עיין בתיעוד המצורף לנקודת הגישה.
 - 5 הזן את קוד ה-PIN המורכב מ-8 ספרות ולאחר מכן שמור את השינויים.

הגדרת תצורה של Wi-Fi Direct

Wi-Fi Direct® היא טכנולוגיית עמית-לעמית מבוססת-Wi-Fi, אשר מאפשרת להתקנים אלחוטיים להתחבר ישירות למדפסת התומכת ב-Wi-Fi Direct מבלי להשתמש בנקודת גישה (נתב אלחוטי).

- 1 במסך הבית גע ב-**Settings** (הגדרות) < **Network/Ports** (רשת/יציאות) < **Wi-Fi Direct**
- 2 קבע את תצורת ההגדרות.
 - **Enable Wi-Fi Direct** (איפשר Wi-Fi Direct)—מתן אפשרות למדפסת לשדר ברשת Wi-Fi Direct משלה.
 - **Wi-Fi Direct Name** (שם Wi-Fi Direct)—מתן שם לרשת ה-Wi-Fi Direct הפעילה.
 - **Wi-Fi Direct Password** (סיממת Wi-Fi Direct)—מתן הסיממה לניהול משא ומתן על האבטחה האלחוטית בעת שימוש בחיבור עמית-לעמית.

- **Show Password on Setup Page** (הצגת סיסמה בדף הגדרה)—הצגת הסיסמה בדף הגדרת הרשת.
- **Auto-Accept Push Button Requests** (אישור אוטומטי של בקשות Push Button)—מתן אפשרות למדפסת לאשר בקשות חיבור באופן אוטומטי.

הערה: אישור אוטומטי של בקשות Push Button אינו מאובטח.

הערה: כדי לדעת מה הסיסמה לרשת ה-Wi-Fi Direct, הדפס את דף הגדרת הרשת. במסך הבית גע ב-**Settings** (הגדרות) < **Reports** (דוחות) < **Network** (רשת) < **Network Setup Page** (דף הגדרת רשת).

חיבור התקן נייד למדפסת

לפני שתחבר את ההתקן הנייד, ודא שהתצורה של Wi-Fi Direct הוגדרה. לקבלת מידע נוסף ראה ["הגדרת תצורה של Wi-Fi Direct" בעמוד 158](#).

חיבור באמצעות Wi-Fi Direct

הערה: הוראות אלו חלות רק על התקנים ניידים מסוג Android.

1 עבור בהתקן הנייד לתפריט settings (הגדרות).

2 הפעל את ה-Wi-Fi ולאחר מכן הקש על **Wi-Fi Direct**.

3 בחר את שם ה-Wi-Fi Direct של המדפסת.

4 אשר את החיבור בלוח הבקרה של המדפסת.

חיבור באמצעות Wi-Fi

1 עבור בהתקן הנייד לתפריט settings (הגדרות).

2 הקש על **Wi-Fi**, ולאחר מכן בחר את שם ה-Wi-Fi Direct של המדפסת.

הערה: המחרוזת DIRECT-xy (שבה x ו-y הם שני תווים אקראיים) מתווספת לפני שם ה-Wi-Fi Direct.

3 הזן את סיסמת ה-Wi-Fi Direct.

חיבור מחשב למדפסת

לפני חיבור המחשב שלך, הקפד לבצע את הפעולות הבאות:

- הפעל את Wi-Fi Direct במדפסת. במסך הבית גע ב-**Settings** (הגדרות) < **Network/Ports** (רשת/יציאות) < **Wi-Fi** > **Enable Wi-Fi Direct** (הפוך את Wi-Fi Direct לזמין) < **On** (מופעל).
- רשום את שם ה-Wi-Fi Direct. במסך הבית גע ב-**Settings** (הגדרות) < **Network/Ports** (רשת/יציאות) < **Wi-Fi Direct** > **Wi-Fi Direct Name** (שם Wi-Fi Direct).
- רשום את סיסמת ה-Wi-Fi Direct. במסך הבית גע ב-**Settings** (הגדרות) < **Network/Ports** (רשת/יציאות) < **Wi-Fi** > **Wi-Fi Direct Password** (סיסמת Wi-Fi Direct).

הערה: תוכל גם להגדיר את תצורת השם והסיסמה של Wi-Fi Direct.

למשתמשי Windows

1 פתח את **Printers & scanners** (מדפסות וסורקים), ולאחר מכן לחץ על **Add a printer or scanner** (הוספת מדפסת או סורק).

2 לחץ על **Show Wi-Fi Direct printers** (הצג מדפסות Wi-Fi Direct), ולאחר מכן בחר את שם ה-Wi-Fi Direct של המדפסת.

3 מתוך צג המדפסת, רשום את קוד ה-PIN בן 8 הספרות של המדפסת.

4 הזן את ה-PIN במחשב.

הערה: אם מנהל התקן ההדפסה עדיין לא הותקן, Windows יוריד את מנהל ההתקן המתאים.

למשתמי Macintosh

1 לחץ על סמל התקשורת האלחוטית, ולאחר מכן בחר את שם ה-Wi-Fi Direct של המדפסת.

הערה: המחרוזת DIRECT-xy (שבה x ו-y הם שני תווים אקראיים) מתווספת לפני שם ה-Wi-Fi Direct.

2 הקלד את סיסמת ה-Wi-Fi Direct.

הערה: אחרי שתתנתק מחיבור ה-Wi-Fi Direct, החזר את המחשב לרשת הקודמת.

ביטול הפעלת רשת ה-Wi-Fi

1 במסך הבית גע ב-**Settings** (הגדרות) < **Network/Ports** (רשת/יציאות) < **Network Overview** (סדירת רשת) < **Active Adapter** (מתאם פעיל) < **Standard Network** (רשת רגילה).

2 בצע את ההוראות שעל התצוגה.

שינוי הגדרות היציאה של המדפסת אחרי התקנת יציאת פתרונות פנימיים חדשה

הערות:

- אם למדפסת יש כתובת IP סטטית, אל תשנה את התצורה.
- אם תצורת המחשבים מוגדרת לשימוש בשם הרשת במקום בכתובת IP, אל תשנה את התצורה.
- אם אתה מוסיף יציאת פתרונות פנימיים (ISP) אלחוטית למדפסת שהוגדרה בעבר לחיבור Ethernet, נתק את המדפסת מרשת ה-Ethernet.

למשתמי Windows

1 פתח את תיקיית המדפסות.

2 בתפריט קיצור הדרך של המדפסת עם ה-ISP החדשה, פתוח את מאפייני המדפסת.

3 הגדר את היציאה מהרשימה.

4 עדכן את כתובת IP.

5 החל את השינויים

למשתמי Macintosh

1 מתוך System Preferences (העדפות מערכת) בתפריט Apple, נווט אל רשימת המדפסות ולאחר מכן בחר **+ < IP**.

2 הקלד את כתובת IP של המדפסת בשדה הכתובת.

3 החל את השינויים

הגדרת הדפסה טורית (Windows בלבד)

1 קבע את הפרמטרים במדפסת:

- א בלוח הבקרה נווט לתפריט הכולל את הגדרות היציאה.
- ב אתר את התפריט עבור הגדרות היציאה הטורית ולאחר מכן התאם את ההגדרות, אם יש בכך צורך.
- ג החל את השינויים

2 במחשב שלך פתוח את תיקיית המדפסות ולאחר מכן בחר את המדפסת שלך.

3 פתח את תכונות המדפסת ולאחר מכן בחר יציאת COM מהרשימה.

4 הגדר את הפרמטרים של יציאת COM ב-Device Manager (מנהל ההתקן).

הערות:

- הדפסה טורית מאטה את מהירות ההדפסה.
- ודא שכבל החיבור הטורי מחובר ליציאה הטורית במדפסת.

ניקוי חלקי המדפסת

ניקוי המדפסת

זהירות—סכנת שוק: כדי להימנע מסכנת התחשמלות בעת ניקוי החלק החיצוני של המדפסת, נתק את כבל החשמל מהשקע בקיר ונתק את כל הכבלים מהמדפסת לפני שתמשיך. 

הערות:

- בצע משימה זו אחת למספר חודשים.
 - נזק הנגרם למדפסת כתוצאה מטיפול לא נאות אינו מכוסה באחריות של המדפסת.
- 1 כבה את המדפסת ולאחר מכן נתק את כבל החשמל מהשקע שבקיר.
 - 2 הסר את הנייר מתוך הסל הסטנדרטי ומהמזין הרב-תכליתי.
 - 3 הסר כל אבק, מוך או פיסות נייר סביב המדפסת באמצעות מברשת רכה או שואב אבק.
 - 4 נקה את חלקה החיצוני של המדפסת באמצעות מטלית רכה, לחה ונטולת סיבים.

הערות:

- אל תשתמש בחומרי ניקוי ביתיים או דטרגנטים, היות שהם עלולים לפגום בגימור של המדפסת.
- ודא שכל אזורי המדפסת יבשים לאחר הניקוי.

5 חבר את כבל החשמל לשקע החשמלי ואז הדלק את המדפסת.

זהירות—פוטנציאל לפגיעה: למניעת סכנת שרפה או התחשמלות, חבר את כבל החשמל לשקע חשמלי בעל דירוג מתאים והארקה מתאימה אשר ממוקם בסמוך למוצר ונגיש בקלות. 

ניקוי מסך המגע

זהירות—סכנת שוק: כדי להימנע מסכנת התחשמלות בעת ניקוי החלק החיצוני של המדפסת, נתק את כבל החשמל מהשקע בקיר ונתק את כל הכבלים מהמדפסת לפני שתמשיך. ⚠

1 כבה את המדפסת ולאחר מכן נתק את כבל החשמל מהשקע שבקיר.

2 נקה את מסך המגע באמצעות מטלית רכה, לחה ונטולת סיבים.

הערות:

- אל תשתמש בחומרי ניקוי ביתיים או דטרגנטים, מפני שהם עלולים להזיק למסך המגע.
- ודא שמסך המגע יבש לאחר הניקוי.

3 חבר את כבל החשמל לשקע החשמלי ואז הדלק את המדפסת.

זהירות—פוטנציאל לפציעה: למניעת סכנת שרפה או התחשמלות, חבר את כבל החשמל לשקע חשמלי בעל דירוג מתאים והארקה מתאימה אשר ממוקם בסמוך למוצר ונגיש בקלות. ⚠

ניקוי הסורק

1 פתח את מכסה הסורק.



2 נקה את האזורים הבאים באמצעות מטלית רכה, לחה ונטולת סיבים:
• זכוכית של ה-ADF



- משטח הסריקה של מזין המסמכים האוטומטי

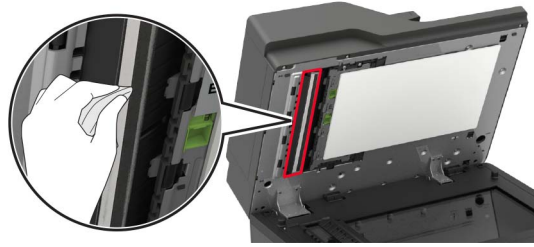

- משטח הזכוכית של הסורק



- משטח הזכוכית של הסורק



3 פתח את דלת E.



4 נקה את האזורים הבאים באמצעות מטלית רכה, לחה ונטולת סיבים:
 • משטח הזכוכית של מזין המסמכים האוטומטי בדלת E

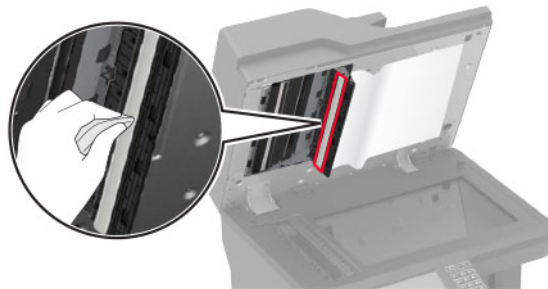

• זכוכית מזין המסמכים האוטומטי בדלת E

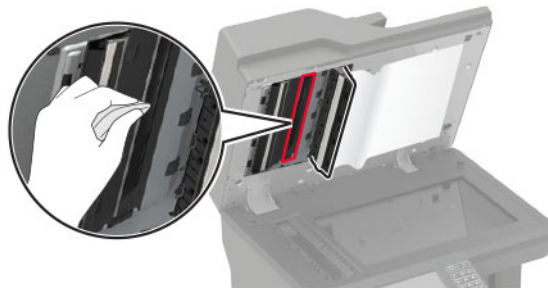

5 סגור את דלת E ולאחר מכן סגור את מכסה הסורק.

ניקוי גלגלי ההרמה

1 כבה את המדפסת.

2 הסר את המגש.

אזהרה—פוטנציאל לנזק: למניעת נזק כתוצאה מפריקה אלקטרוסטטית, גע בחלק כלשהו של שלדת מתכת חשופה של המדפסת לפני גישה אל האזורים הפנימיים של המדפסת או מגע בהם.



3 הסר את גלגל ההרמה.

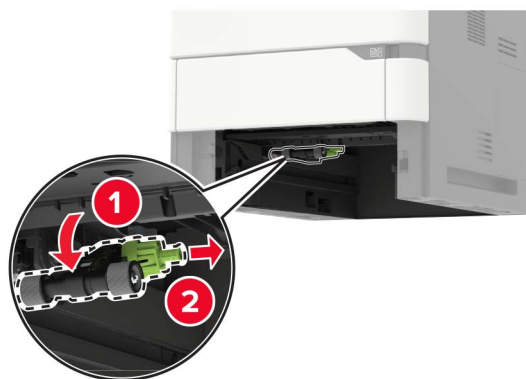

4 נקה את גלגל ההרמה באמצעות מטלית רכה, לחה ונטולת סיבים:

הערה: הספג את המטלית באלכוהול.

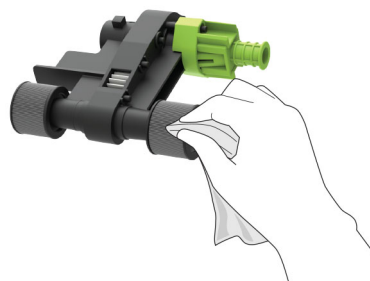

5 הכנס את גלגל ההרמה.

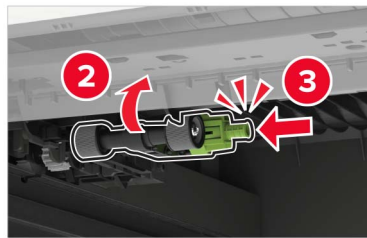

6 הכנס את המגש.

ניקוי גלגלת האיסוף במזין הרב תכליתי

1 כבה את המדפסת.

2 פתח את המזין הרב תכליתי.

אזהרה—פוטנציאל לנזק: למניעת נזק כתוצאה מפריקה אלקטרוסטטית, גע בחלק כלשהו של שלדת מתכת חשופה של המדפסת לפני גישה אל האזורים הפנימיים של המדפסת או מגע בהם.

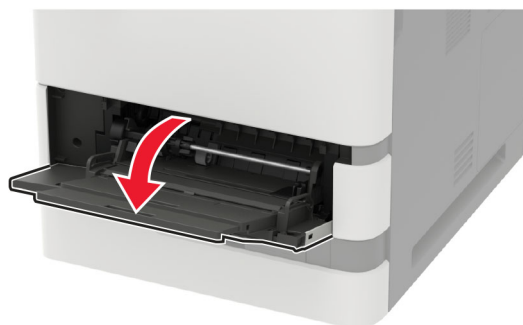

3 הסר את גלגל האיטוף.

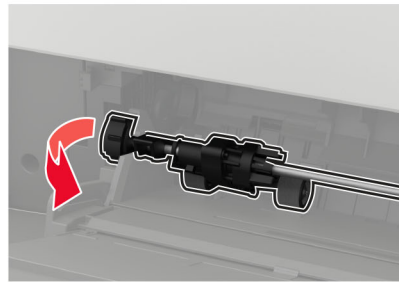

4 הספג מטלית רכה ונטולת סיבים באלכוהול, ונקה את גלגלת האיטוף.

5 הכנס את גלגלת האיסוף.

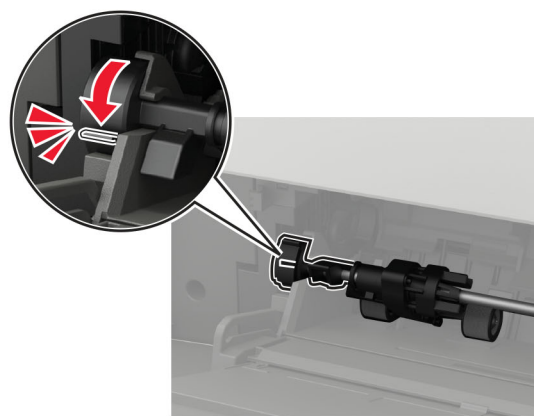
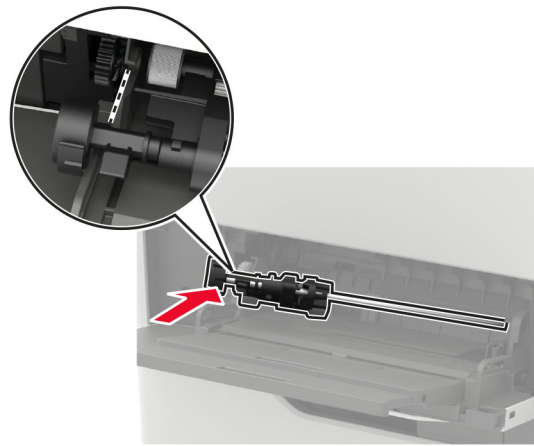
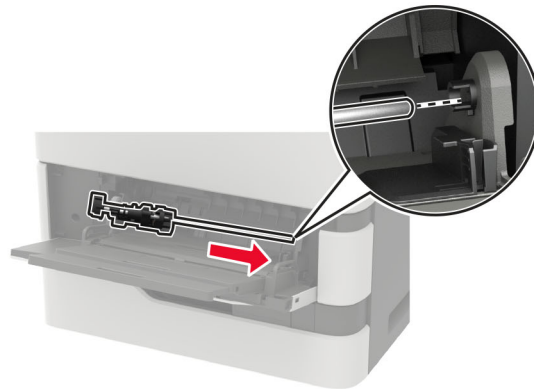

6 סגור את המזין הרב תכליתי.

7 הדלק את המדפסת.

הזמנת חלקים וחומרים מתכלים למדפסת

להזמנת חלקים וחומרים מתכלים בארה"ב, צור קשר עם Lexmark במספר 1-800-539-6275 למידע על מפיצים מורשים של חומרים מתכלים באזורך. במדינות או באזורים אחרים, בקר באתר www.lexmark.com או פנה למקום שבו רכשת את המדפסת.

הערה: כל הערכות אורך החיים של חומרים מתכלים למדפסת מתבססות על הדפסה על נייר רגיל בגודל letter או A4.

בדיקת מצב החלקים והחומרים המתכלים של המדפסת

1 במסך הבית גע באפשרות **Status/Supplies** (מצב/חומרים מתכלים).

2 בחר את החלקים או החומרים המתכלים שברצונך לבדוק.

הערה: באפשרותך גם לגשת להגדרה זו על-ידי נגיעה בחלק העליון של מסך הבית.

שימוש בחלקים ובחומרים מתכלים מקוריים של Lexmark

מדפסת Lexmark מתוכננת לפעול בצורה הטובה ביותר עם חומרים מתכלים וחלקים מקוריים של Lexmark. שימוש בחומרים מתכלים או בחלקים של צד שלישי עשוי להשפיע על הביצועים, האמינות או החיים של המדפסת ורכיבי ההדמיה שבה. הוא אף עלול להשפיע על כיוסי האחריות. האחריות אינה מכסה נזק שנגרם כתוצאה משימוש בחומרים מתכלים או בחלקים של צד שלישי. כל מחווני אורך החיים מתוכננים לפעול עם חומרים מתכלים וחלקים של Lexmark, ועלולים לספק תוצאות בלתי צפויות אם נעשה שימוש בחומרים מתכלים או בחלקים של צד שלישי. שימוש ברכיבי הדמיה אשר חורג מאורך החיים המיועד עלול להזיק למדפסת Lexmark שברשותך או לרכיבים המשויכים אליה.

אזהרה—פוטנציאל לנזק: חומרים מתכלים וחלקים שאינם כלולים בתנאי הסכם תוכנית ההחזרה ניתנים לאיפוס ולייצור חוזר. עם זאת, אחריות היצרן לא מכסה שום נזק שנגרם כתוצאה מחלקים או חומרים מתכלים שאינם מקוריים. איפוס המונים של חומר מתכלה או חלק ללא ייצור חוזר מתאים עלול להזיק למדפסת. לאחר איפוס המונה של החומר המתכלה או החלק, המדפסת עשויה להציג חיווי שגיאה המציין הימצאות של פריט האיפוס.

הזמנת מחסנית טונר

הערות:

- הערכת תפוקת המחסנית מבוססת על תקן ISO / IEC 19752.
- כיוסי הדפסה נמוך במיוחד לפרקי זמן ממושכים עלול להשפיע לרעה על התפוקה בפועל.

Lexmark דגמים MX721, MX722 ו-MX725 - מחסניות טונר עם תוכנית החזרה

כל העולם	אוסטרליה וניו-זילנד	שאר מדינות אירופה, המזרח התיכון ואפריקה	אמריקה הלטינית	מזרח אסיה	האזור הכלכלי האירופי	ארצות הברית וקנדה	פריט
58D000G	58D6000	58D5000	58D4000	58D3000	58D2000	58D1000	מחסנית טונר של תוכנית החזרה
58D0H0G	58D6H00	58D5H00	58D4H00	58D3H00	58D2H00	58D1H00	מחסנית טונר במסגרת תוכנית ההחזרה - תפוקה גבוהה

¹ זמינה רק עבור מדפסת המנוהלות על-פי חוזה. לקבלת מידע נוסף פנה אל נציג Lexmark באזורך או למנהל המערכת.

² נייר זה נתמך בדגמי המדפסות MX510, MX722 ו-MX725 בלבד.

כל העולם	אוסטרליה וניו-זילנד	שאר מדינות אירופה, המזרח התיכון ואפריקה	אמריקה הלטינית	מזרח אסיה	האזור הכלכלי האירופי	ארצות הברית וקנדה	פריט
לא רלוונטי	58D6H0E	58D5H0E	58D4H0E	58D3H0E	58D2H0E	58D1H0E	מחסנית טונר במסגרת תוכנית ההחזרה עבור ארגונים - תפוקה גבוהה ¹
58D0X0G	58D6X00	58D5X00	58D4X00	58D3X00	58D2X00	58D1X00	מחסנית טונר במסגרת תוכנית ההחזרה - תפוקה גבוהה מאוד
לא רלוונטי	58D6X0E	58D5X0E	58D4X0E	58D3X0E	58D2X0E	58D1X0E	מחסנית טונר במסגרת תוכנית ההחזרה עבור ארגונים - תפוקה גבוהה מאוד ^{1,2}
58D0U0G	58D6U00	58D5U00	58D4U00	58D3U00	58D2U00	58D1U00	מחסנית טונר עם תפוקה גבוהה במיוחד במסגרת תוכנית החזרה ²
לא רלוונטי	58D6U0E	58D5U0E	58D4U0E	58D3U0E	58D2U0E	58D1U0E	מחסנית טונר במסגרת תוכנית ההחזרה עבור ארגונים - תפוקה גבוהה במיוחד ^{2,1}

¹ זמינה רק עבור מדפסת המנוהלות על-פי חוזה. לקבלת מידע נוסף פנה אל נציג Lexmark באזורך או למנהל המערכת.

² נייר זה נתמך בדגמי המדפסות MX510, MX722 ו-MX725 בלבד.

Lexmark דגמים XM5365 ו-XM5370 - מחסניות טונר עם תוכנית החזרה

פריט	ארצות הברית, קנדה, אוסטרליה וניו-זילנד	אירופה, המזרח התיכון ואפריקה	מזרח אסיה	אמריקה הלטינית
מחסנית טונר של תוכנית ההחזרה	25B3074	25B3079	25B3120	25B3124

מחסניות טונר מתוכנית ההחזרה של Lexmark MB2770

פריט	ארצות הברית וקנדה	האזור הכלכלי האירופי	מזרח אסיה	אמריקה הלטינית	שאר מדינות אירופה, המזרח (התיכון ואפריקה)	אוסטרליה וניו-זילנד
מחסנית טונר של תוכנית ההחזרה	B281000	B282000	B283000	B284000	B285000	B286000
מחסנית טונר במסגרת תוכנית ההחזרה - תפוקה גבוהה	B281H00	B282H00	B283H00	B284H00	B285H00	B286H00
מחסנית טונר במסגרת תוכנית ההחזרה - תפוקה גבוהה מאוד	B281X00	B282X00	B283X00	B284X00	B285X00	B286X00

מחסניות טונר רגילות

פריט	כל העולם
מחסנית טונר בתפוקה גבוהה במיוחד	158D0XA0 2B280XA0
מחסנית טונר בתפוקה גבוהה במיוחד ³	58D0UA0
¹ נתמך רק בדגם המדפסת Lexmark MX721. ² נתמך רק בדגם המדפסת Lexmark MB2770. ³ נייר זה נתמך בדגמי המדפסות MX510, MX722 ו-MX725 בלבד.	

הזמנת יחידת הדמיה

כיסוי הדפסה נמוך במיוחד לפרקי זמן ממושכים עלול לגרום לכשל בחלקי יחידת ההדמיה לפני שהטונר אוזל.

פריט	תוכנית החזרה של Lexmark	תוכנית החזרה ארגונית*	רגיל
יחידת הדמיה	58D0Z00	58D0Z0E	58D0ZA0
* יחידת הדמיה זו זמינה רק עבור מדפסת המנוהלות על-פי חוזה. לקבלת מידע נוסף פנה אל נציג Lexmark באזורך או למנהל המערכת.			

הזמנת ערכת תחזוקה

כדי לזהות את סוג ה-fuser הנתמך פתח את דלת A ואז הסר את מחסנית הטונר ויחידת ההדמיה. אתר את הקוד הדו-ספרתי של סוג ה-fuser שמופיע בחזית ה-fuser, לדוגמה, 00 או 01.

אזהרה—פוטנציאל לנזק: אל תאפשר חשיפה של יחידת ההדמיה לאור ישיר למשך יותר מ-10 דקות. חשיפה ממושכת לאור עלולה לגרום בעיות של איכות הדפסה.

הערות:

- שימוש בסוגים מסוימים של נייר עשוי לחייב החלפה של ערכת התחזוקה לעתים קרובות יותר.
- גלגלת ההפרדה, ה-fuser, גלגלות האיסוף וגלגלת ההעברה, כולם כלולים בערכת התחזוקה, וניתן להזמיןם בנפרד ולהחליפם בהתאם לצורך.
- לקבלת מידע נוסף על החלפת ערכת התחזוקה עיין בתיעוד הנלווה לערכה.

ערכות תחזוקת fuser במסגרת תוכנית החזרה

מק"ט	סוג ערכת תחזוקת fuser
41X2233	סוג 00
41X2234	סוג 01
41X2235	סוג 02
41X2236	סוג 03
41X2237	סוג 04
41X2242	סוג 11
41X2243	סוג 13
41X2250	סוג 32
41X2251	סוג 33

מק"ט	סוג ערכת תחזוקת fuser
41X2252	סוג 35
41X2253	סוג 36

ערכות תחזוקת fuser רגילות

מק"ט	סוג ערכת תחזוקת fuser
41X2238	סוג 05
41X2239	סוג 06
41X2240	סוג 07
41X2241	סוג 08
41X2244	סוג 17
41X2245	סוג 19

ערכת תחזוקת הגלגלת

מק"ט	פריט
41X2352	ערכת תחזוקה לגלגלת מנוע המדפסת

ערכת תחזוקה של מזין המסמכים האוטומטי

מק"ט	פריט
41X2351	ערכת תחזוקת ADF

החלפת חלקים או חומרים מתכלים

החלפת מחסנית הטונר

1 פתח את דלת A.

אזהרה—פוטנציאל לנזק: למניעת נזק כתוצאה מפריקה אלקטרוסטטית, גע בחלק כלשהו של שלדת מתכת חשופה של המדפסת לפני גישה אל האזורים הפנימיים של המדפסת או מגע בהם.

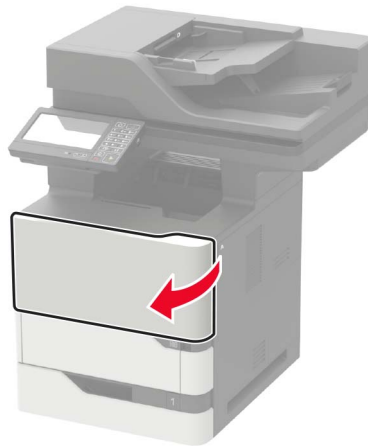

2 הסר את מחסנית הטונר המשומשת.

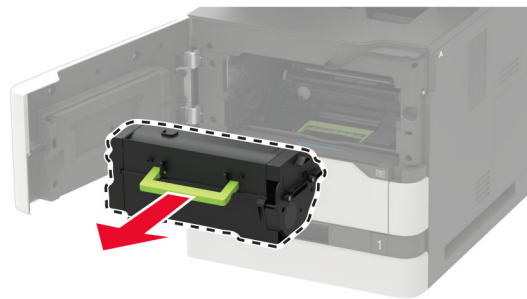

3 הוצא את מחסנית הטונר החדשה מהארזיה ונער אותה כדי לפזר את הטונר.

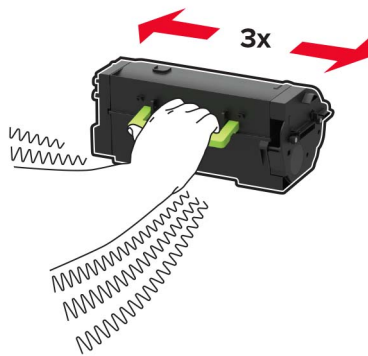

4 הכנס את מחסנית הטונר החדשה.

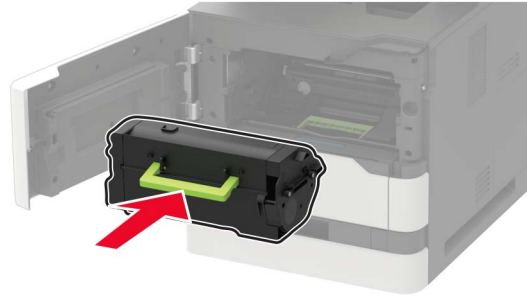

5 סגור את הדלת.

החלפת יחידת ההדמיה

1 פתח את דלת A.

אזהרה—פוטנציאל לנזק: למניעת נזק כתוצאה מפריקה אלקטרוסטטית, גע בחלק כלשהו של שלדת מתכת חשופה של המדפסת לפני גישה אל האזורים הפנימיים של המדפסת או מגע בהם.



2 הסר את מחסנית הטונר.

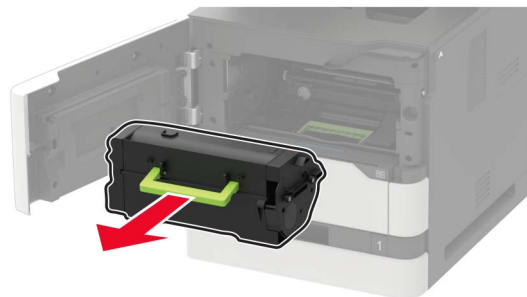

3 הסר את יחידת ההדמיה המושמשת.

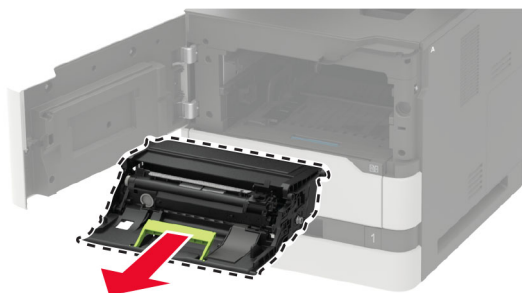

4 הוצא את יחידת ההדמיה החדשה מהאריזה ונער אותה כדי לפזר את הטונר.

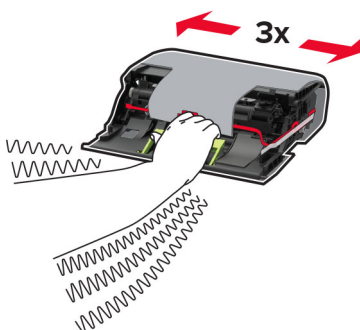

אזהרה—פוטנציאל לנזק: אל תאפשר חשיפה של יחידת ההדמיה לאור ישיר למשך יותר מ-10 דקות. חשיפה ממושכת לאור עלולה לגרום בעיות של איכות הדפסה.

אזהרה—פוטנציאל לנזק: אל תיגע בתוף הפוטוקונדוקטור. הדבר עלול לפגוע באיכותן של משימות הדפסה עתידיות.



5 הסר את חומר האריזה.

6 הכנס את יחידת ההדמיה החדשה.

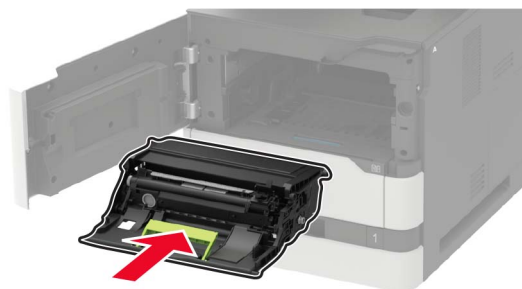

7 הכנס את מחסנית הטונר.

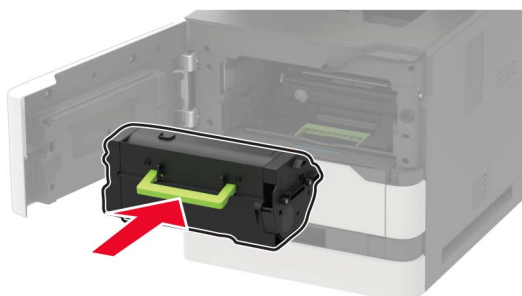

8 סגור את הדלת.

החלפת ה-fuser

הערה: עבור מדפסות עם fuser גליל חם, ראה "החלפת Fuser הגליל החם" בעמוד 178.

1 פתח את דלת C.

⚠️ זהירות—משטח חם: פנים המדפסת עלול להיות חם. להפחתת הסיכון לפגיעה מרכיב חם, יש לאפשר למשטח להתקרר לפני שנוגעים בו.

אזהרה—פוטנציאל לנזק: למניעת נזק כתוצאה מפריקה אלקטרוסטטית, גע בחלק כלשהו של שלדת מתכת חשופה של המדפסת לפני גישה אל האזורים הפנימיים של המדפסת או מגע בהם.

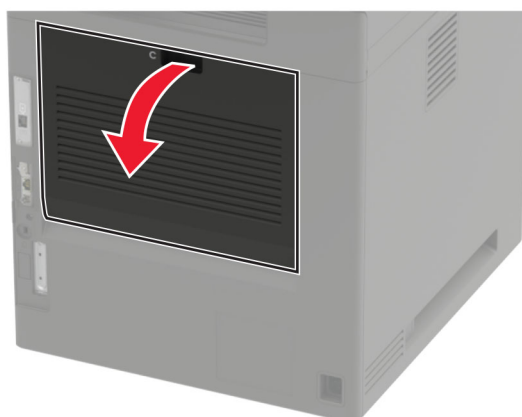

2 שחרר את נעילת ה-fuser.

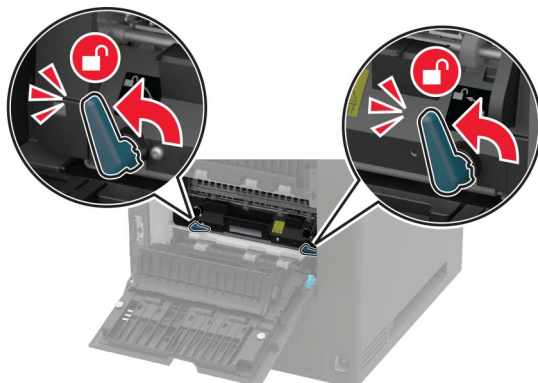

3 הוצא את ה-fuser המשומש.

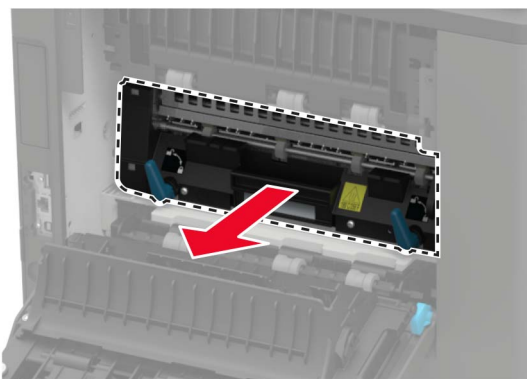

4 הוצא את ה-fuser החדש מאריזתו.

5 הכנס את ה-fuser החדש עד שייכנס למקומו בנקישה.

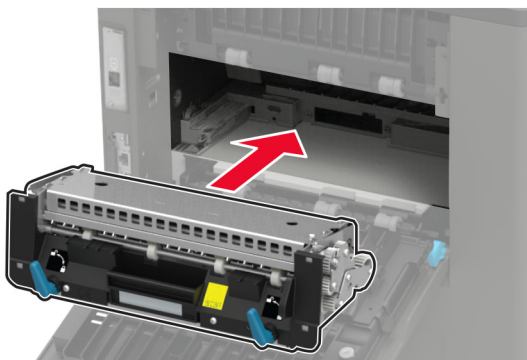

6 נעל את ה-fuser.

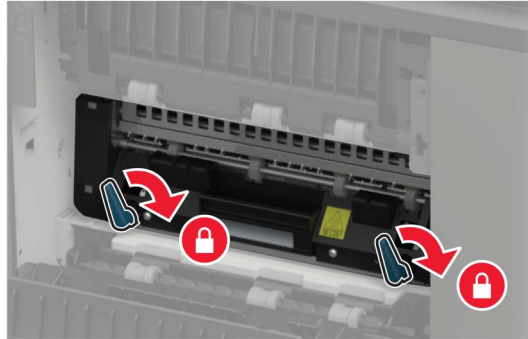

7 סגור את הדלת.

החלפת Fuser הגליל החם

הערה: Fuser הגליל החם זמין רק בחלק מדגמי המדפסות.

1 כבה את המדפסת.

2 הוצא את מכסה הסל הסטנדרטי.

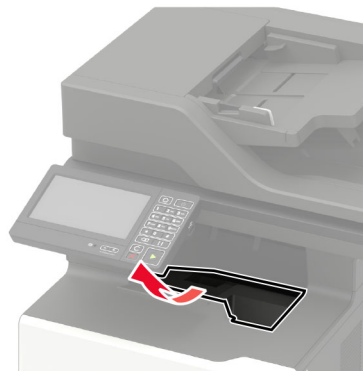
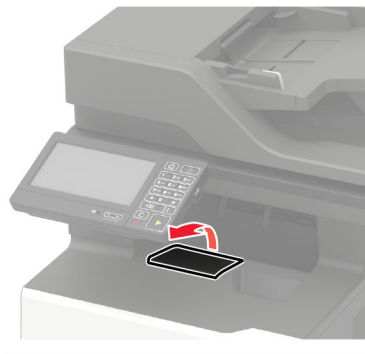

3 פתח את דלת C.

⚠️ זהירות—משטח חם: פנים המדפסת עלול להיות חם. להפחתת הסיכון לפגיעה מרכיב חם, יש לאפשר למשטח להתקרר לפני שנוגעים בו.

אזהרה—פוטנציאל לנזק: למניעת נזק כתוצאה מפריקה אלקטרוסטטית, גע בחלק כלשהו של שלדת מתכת חשופה של המדפסת לפני גישה אל האזורים הפנימיים של המדפסת או מגע בהם.

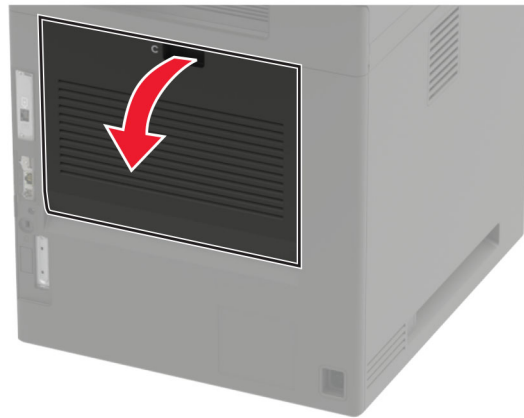

4 שחרר את הנעילה של fuser הגליל החם.

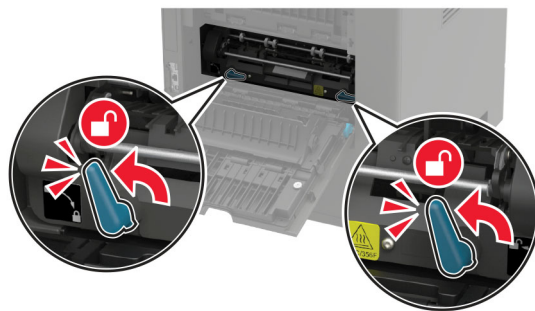

5 הוצא את fuser הגליל החם המשומש.

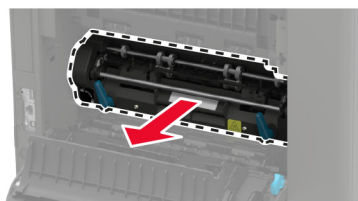

6 הוצא את fuser הגליל החם החדש מאריזתו.

7 הכנס את fuser הגליל החם עד שייכנס למקומו בנקישה.

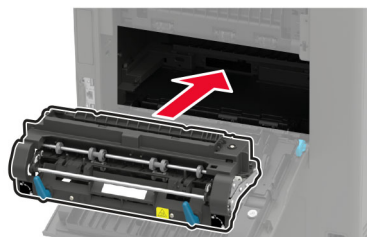

8 נעל את fuser הגליל החם.

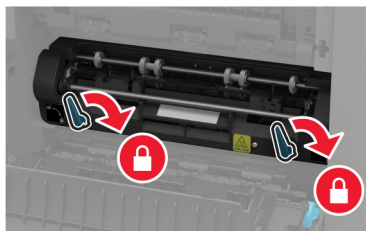

9 סגור את הדלת.

10 התקן את מכסה הסל הסטנדרטי.

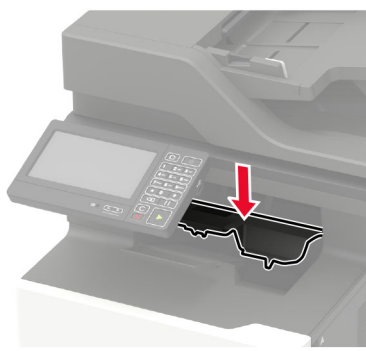

11 הדלק את המדפסת.

החלפת המגב של Fuser הגליל החם

הערה: המגב של Fuser הגליל החם זמין רק בחלק מדגמי המדפסות.

1 כבה את המדפסת.

2 הוצא את מכסה הסל הסטנדרטי.

⚠️ זהירות—משטח חם: פנים המדפסת עלול להיות חם. להפחתת הסיכון לפגיעה מרכיב חם, יש לאפשר למשטח להתקרר לפני שנוגעים בו.

⚠️ אזהרה—פוטנציאל לנזק: למניעת נזק כתוצאה מפריקה אלקטרוסטטית, גע בחלק כלשהו של שלדת מתכת חשופה של המדפסת לפני גישה אל האזורים הפנימיים של המדפסת או מגע בהם.

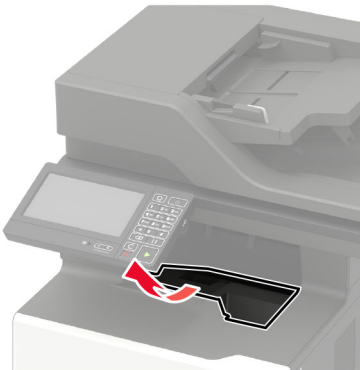

3 הוצא את המגב המשומש של Fuser הגליל החם.

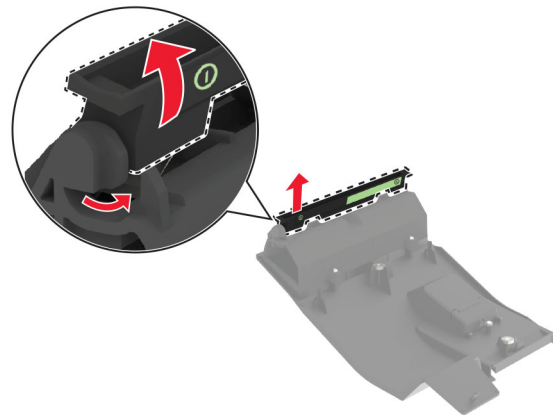

4 הכנס את המגב החדש של Fuser הגליל החם.

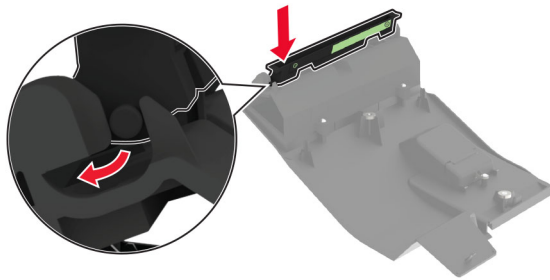
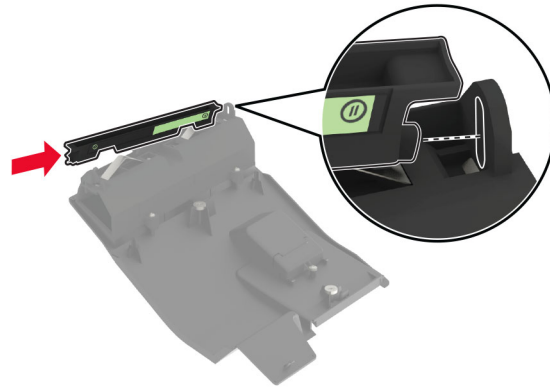

5 התקן את מכסה הסל הסטנדרטי.

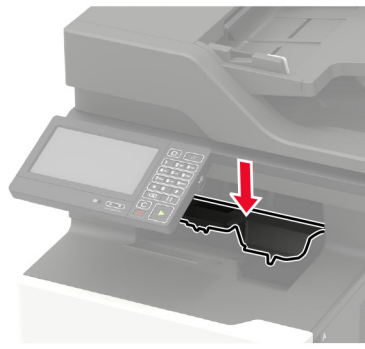

6 הדלק את המדפסת.

החלפת גלגלת ההעברה

1 פתח את דלת A.

אזהרה—פוטנציאל לנזק: למניעת נזק כתוצאה מפריקה אלקטרוסטטית, גע בחלק כלשהו של שלדת מתכת חשופה של המדפסת לפני גישה אל האזורים הפנימיים של המדפסת או מגע בהם.

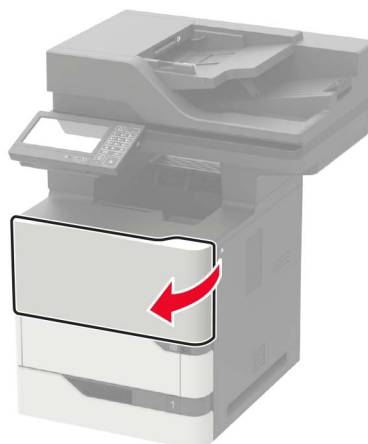

2 הסר את מחסנית הטונר.

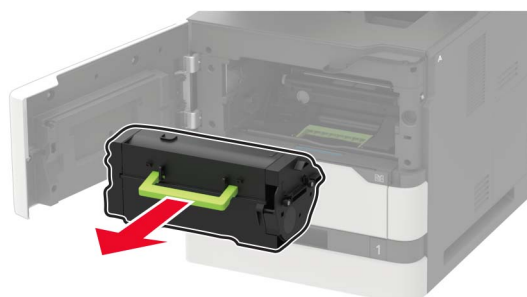

3 הסר את יחידת ההדמיה.



4 הסר את גלגלת ההעברה המשומשת.

⚠ **זהירות—משטח חם:** פנים המדפסת עלול להיות חם. להפחתת הסיכון לפגיעה מרכיב חם, יש לאפשר למשטח להתקרר לפני שנוגעים בו.

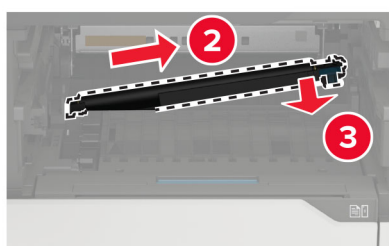
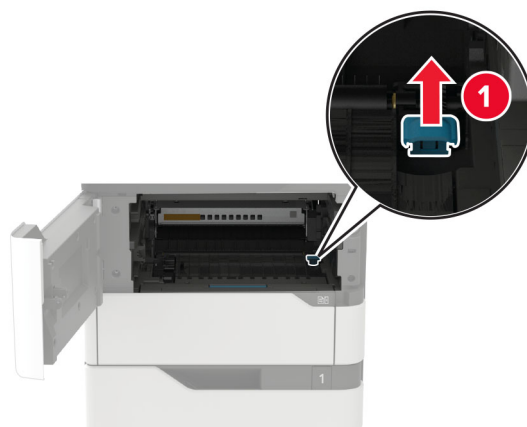

5 הוצא את גלגלת ההעברה החדשה מאריזתה.

6 הכנס את גלגלת ההעברה החדשה עד שהיא נכנסת למקומה בנקישה.

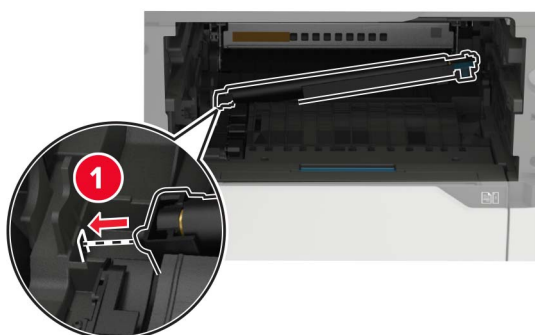

7 הכנס את יחידת ההדמיה.



8 הכנס את מחסנית הטונר.

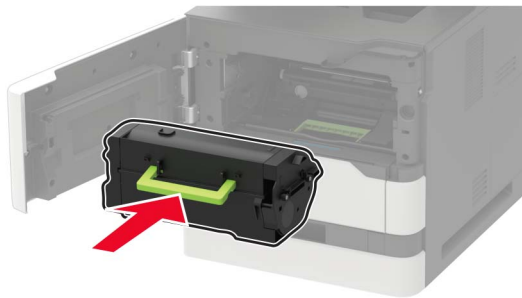

9 סגור את הדלת.

החלפת גלגלת האיסוף

1 הסר את המגש.

אזהרה—פוטנציאל לנזק: למניעת נזק כתוצאה מפריקה אלקטרוסטטית, גע בחלק כלשהו של שלדת מתכת חשופה של המדפסת לפני גישה אל האזורים הפנימיים של המדפסת או מגע בהם.



2 הסר את גלגלת האיסוף המשומשת.

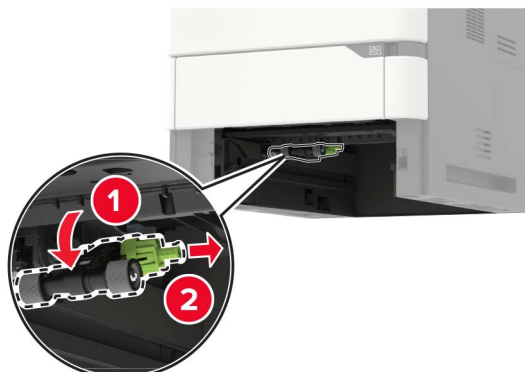

3 הוצא את גלגלת האיסוף החדשה מאריזתה.

4 התקן את גלגלת האיסוף החדשה.



5 הכנס את המגש.

החלפת גלגלת האיסוף במזין הרב תכליתי

1 פתח את המזין הרב תכליתי.

אזהרה—פוטנציאל לנזק: למניעת נזק כתוצאה מפריקה אלקטרוסטטית, גע בחלק כלשהו של שלדת מתכת חשופה של המדפסת לפני גישה אל האזורים הפנימיים של המדפסת או מגע בהם.

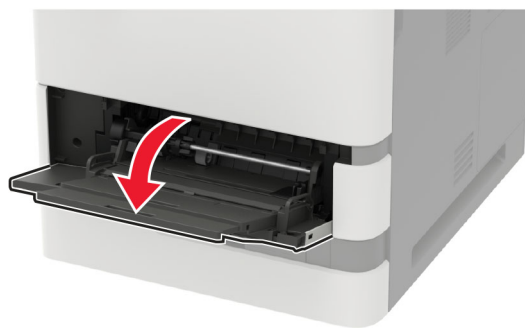

2 הסר את גלגלת האיסוף המשומשת.

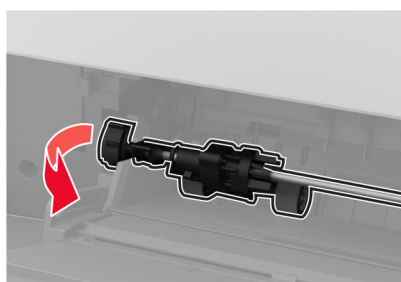

3 הוצא את גלגלת האיסוף החדשה מאריזתה.

4 התקן את גלגלת האיסוף החדשה.

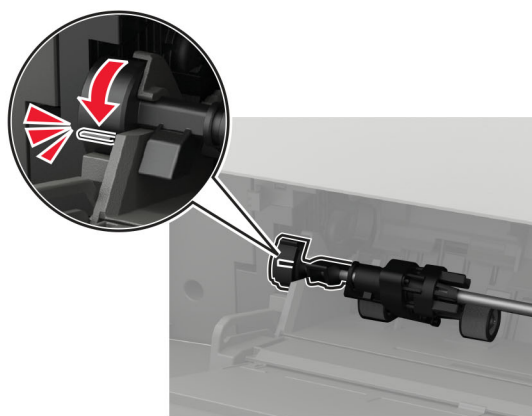
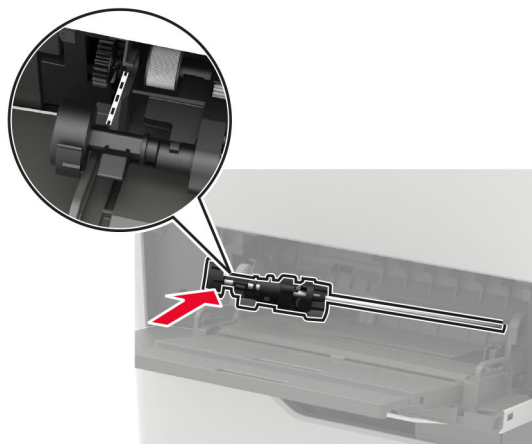
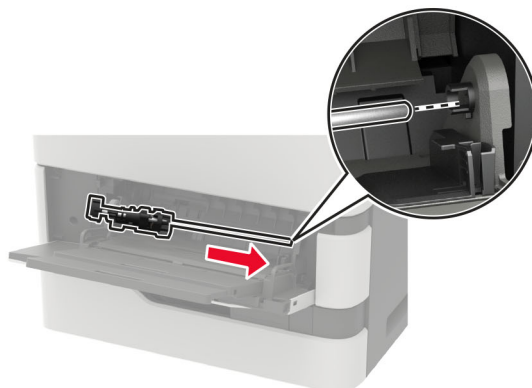

5 סגור את המזין הרב תכליתי.

החלפת גלגלת האיסוף של מזין המסמכים האוטומטי

1 כבה את המדפסת.

2 פתח את דלת D.

אזהרה—פוטנציאל לנזק: למניעת נזק כתוצאה מפריקה אלקטרוסטטית, גע בחלק כלשהו של שלדת מתכת חשופה של המדפסת לפני גישה אל האזורים הפנימיים של המדפסת או מגע בהם.

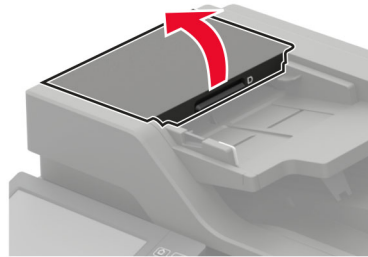

3 הסר את מכסה גלגלת האיסוף של מזין המסמכים האוטומטי.

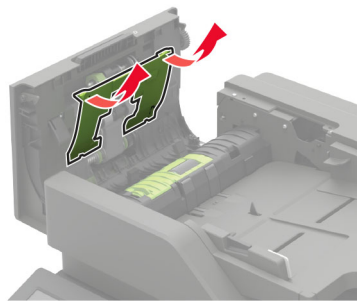

4 הסר את גלגלת האיסוף המשומשת של מזין המסמכים האוטומטי.

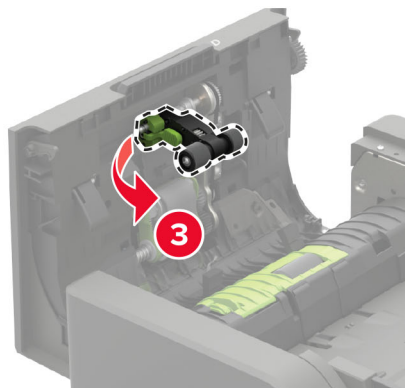
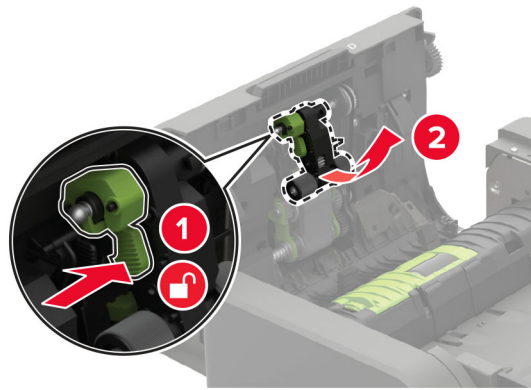

- 5 הוצא את גלגלת האיסוף החדשה של מזין המסמכים האוטומטי מאריזתה.
אזהרה—פוטנציאל לנזק: למניעת נזק וביצועים ירודים של המדפסת, טפל בחלק זה בידיים נקיות.
- 6 הכנס את גלגלת האיסוף החדשה של מזין המסמכים האוטומטי עד שתיכנס למקומה בנקישה.



7 חבר את מכסה גלגלת האיסוף של מזין המסמכים האוטומטי, עד שייכנס למקומו בנקישה.

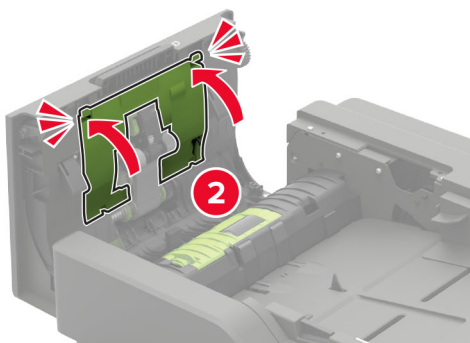
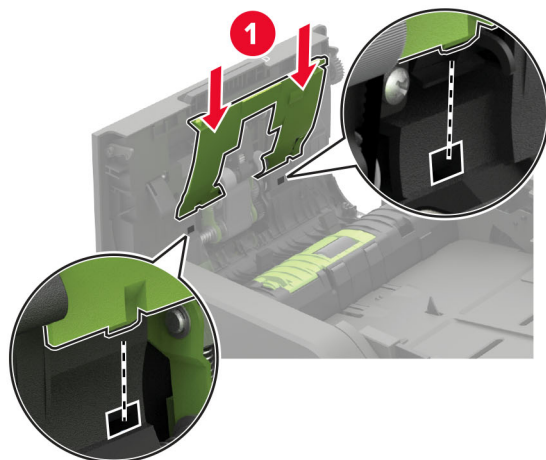

8 סגור את הדלת.

9 הדלק את המדפסת.

החלפת גלגלת ההזנה של מזין המסמכים האוטומטי

1 כבה את המדפסת.

2 פתח את דלת D.

אזהרה—פוטנציאל לנזק: למניעת נזק כתוצאה מפריקה אלקטרוסטטית, גע בחלק כלשהו של שלדת מתכת חשופה של המדפסת לפני גישה אל האזורים הפנימיים של המדפסת או מגע בהם.

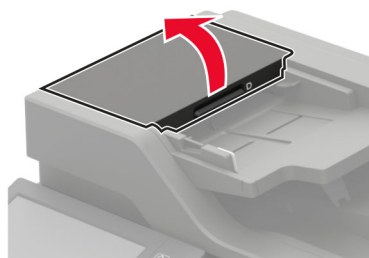

3 הסר את מכסה גלגלת האיסוף של מזין המסמכים האוטומטי.

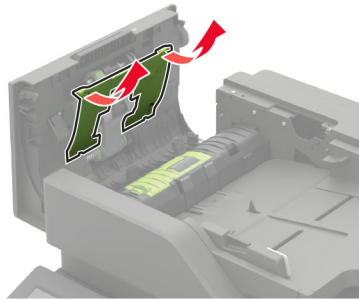

4 הסר את גלגלת ההזנה המשומשת של מזין המסמכים האוטומטי.

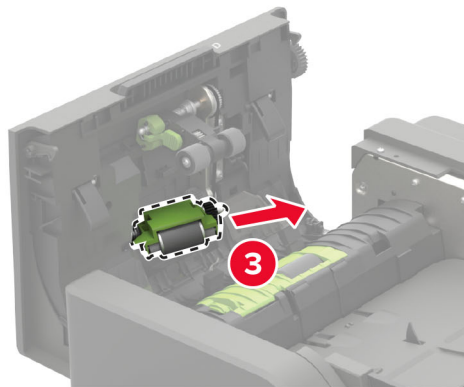
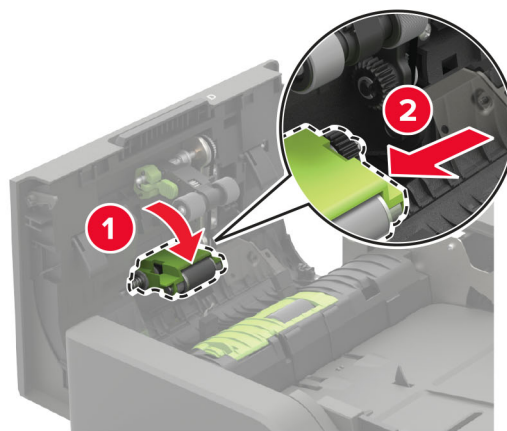

5 הוצא את גלגלת ההזנה החדשה של מזין המסמכים האוטומטי מאריזתה.

אזהרה—פוטנציאל לנזק: למניעת נזק וביצועים ירודים של המדפסת, טפל בחלק זה בידיים נקיות.

6 הכנס את גלגלת ההזנה החדשה של מזין המסמכים האוטומטי עד שתיכנס למקומה בנקישה.

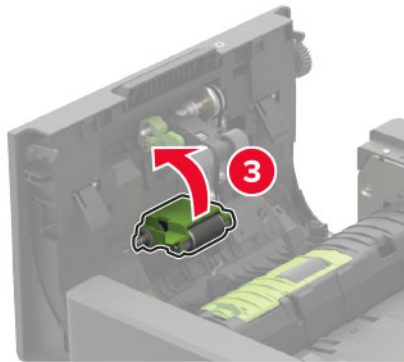
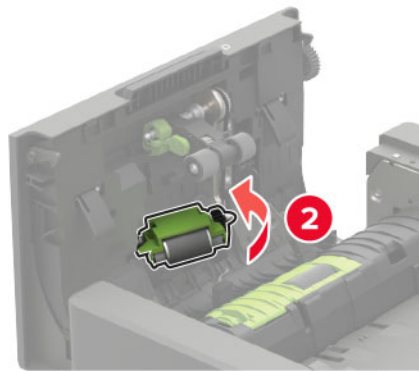
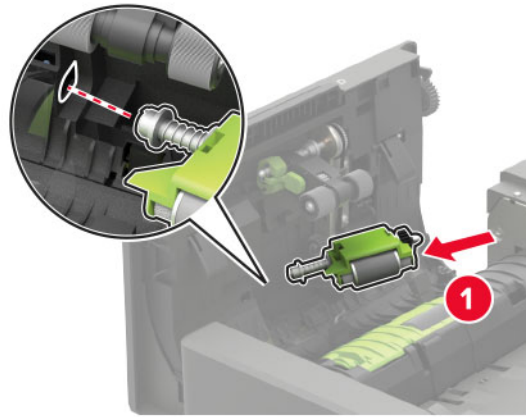

7 חבר את מכסה גלגלת האיסוף של מזין המסמכים האוטומטי, עד שייכנס למקומו בנקישה.

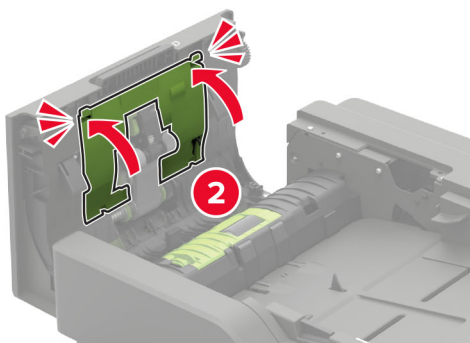
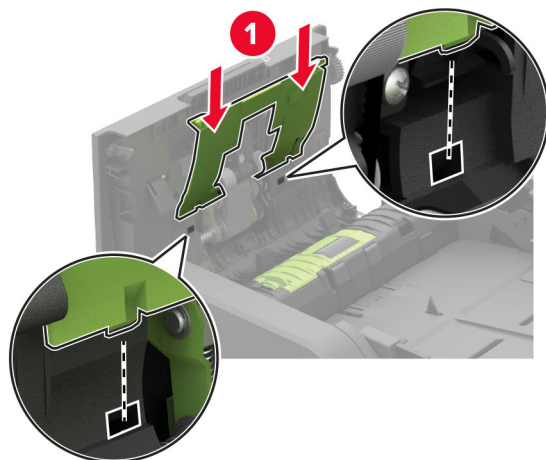

8 סגור את הדלת.

9 הדלק את המדפסת.

החלפת גלגלת ההפרדה של מזין המסמכים האוטומטי

1 כבה את המדפסת.

2 פתח את דלת D.

אזהרה—פוטנציאל לנזק: למניעת נזק כתוצאה מפריקה אלקטרוסטטית, גע בחלק כלשהו של שלדת מתכת חשופה של המדפסת לפני גישה אל האזורים הפנימיים של המדפסת או מגע בהם.

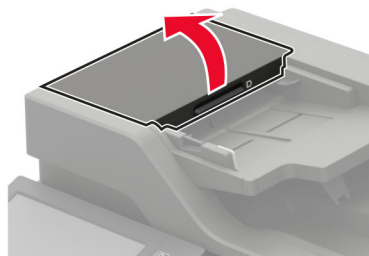

3 הסר את מכסה גלגלת ההפרדה של מזין המסמכים האוטומטי.

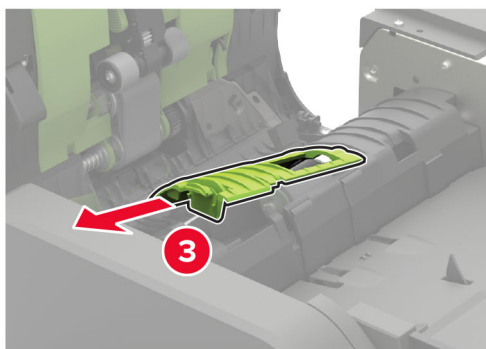
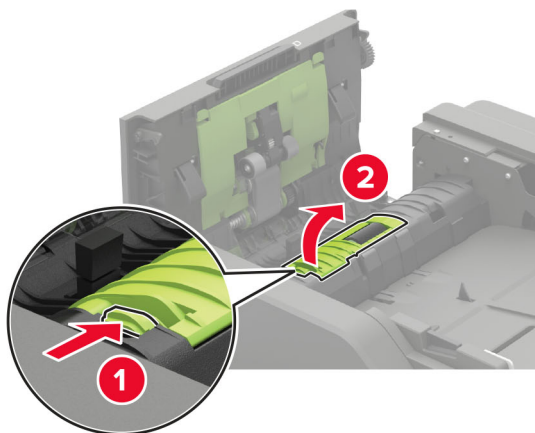

4 הסר את גלגלת ההפרדה המשומשת של מזין המסמכים האוטומטי.

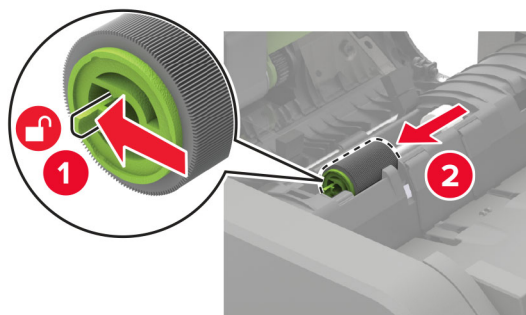

5 הוצא את גלגלת ההפרדה החדשה של מזין המסמכים האוטומטי מאריזתה.

אזהרה—פוטנציאל לנזק: למניעת נזק וביצועים ירודים של המדפסת, טפל בחלק זה בידיים נקיות.

6 הכנס את גלגלת ההפרדה החדשה של מזין המסמכים האוטומטי עד שתיכנס למקומה בנקישה.

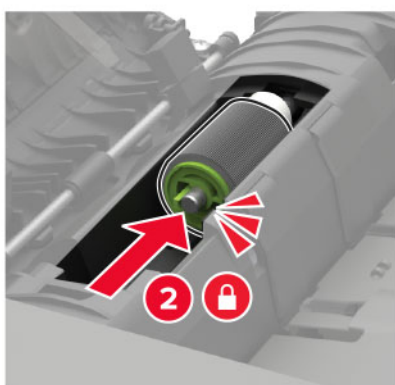
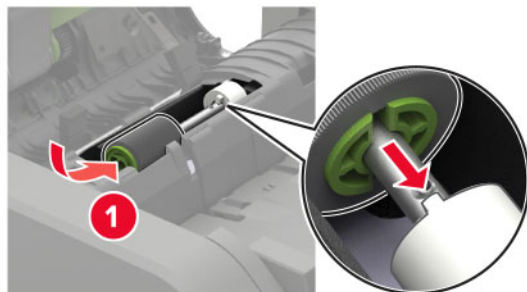

7 חבר את מכסה גלגלת ההפרדה של מזין המסמכים האוטומטי, עד שייכנס למקומו בנקישה.

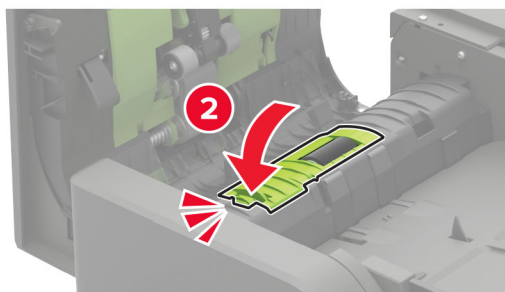
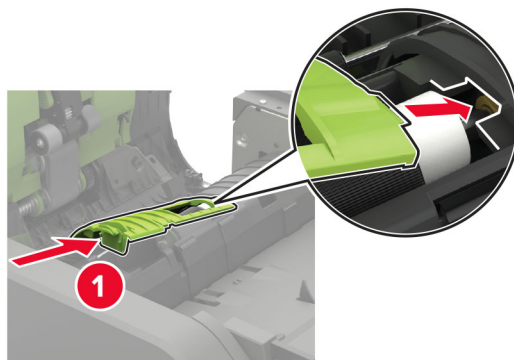

8 סגור את הדלת.

9 הדלק את המדפסת.

החלפת מגביל המומנט של מזין המסמכים האוטומטי

1 כבה את המדפסת.

2 פתח את דלת D.

אזהרה—פוטנציאל לנזק: למניעת נזק כתוצאה מפריקה אלקטרוסטטית, גע בחלק כלשהו של שלדת מתכת חשופה של המדפסת לפני גישה אל האזורים הפנימיים של המדפסת או מגע בהם.

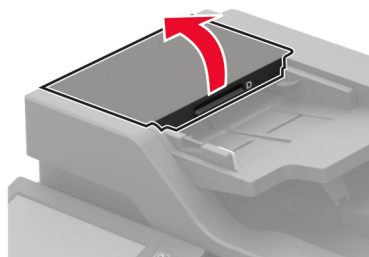

3 הסר את מכסה גלגלת ההפרדה של מזין המסמכים האוטומטי.

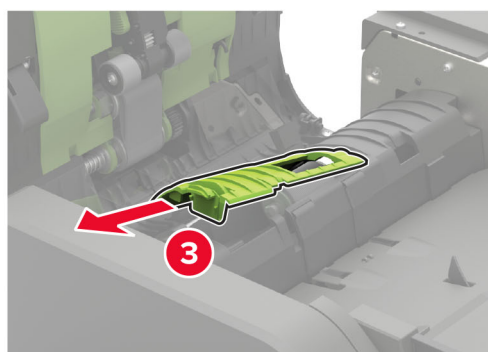
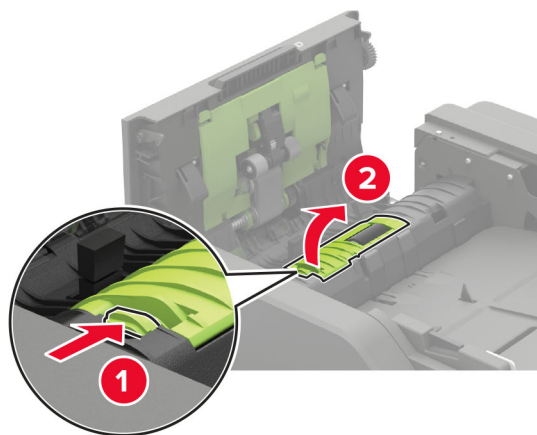

4 הסר את גלגלת ההפרדה של מזין המסמכים האוטומטי.

אזהרה—פוטנציאל לנזק: למניעת נזק וביצועים ירודים של המדפסת, טפל בחלק זה בידיים נקיות.

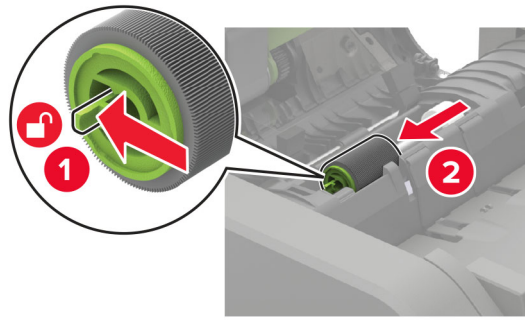

5 הסר את מגביל המומנט של מזין המסמכים האוטומטי.

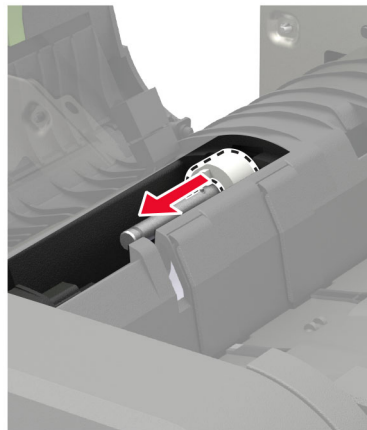

6 הוצא את מגביל המומנט החדש של מזין המסמכים האוטומטי מאריזתו.

אזהרה—פוטנציאל לנזק: למניעת נזק וביצועים ירודים של המדפסת, טפל בחלק זה בידיים נקיות.

7 הכנס את מגביל המומנט החדש של מזין המסמכים האוטומטי.

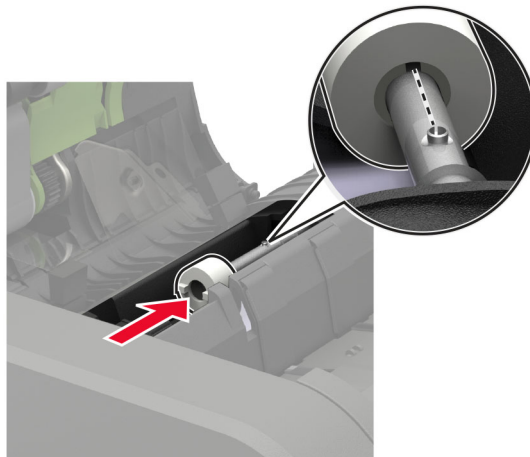

8 חבר את גלגלת ההפרדה של מזין המסמכים האוטומטי, עד שתיכנס למקומה בנקישה.

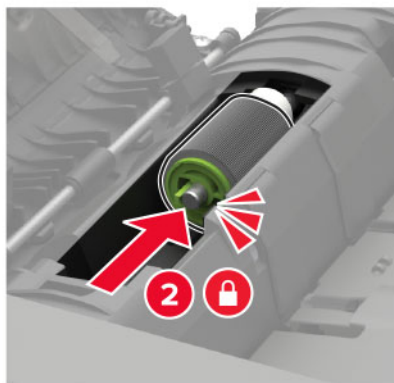
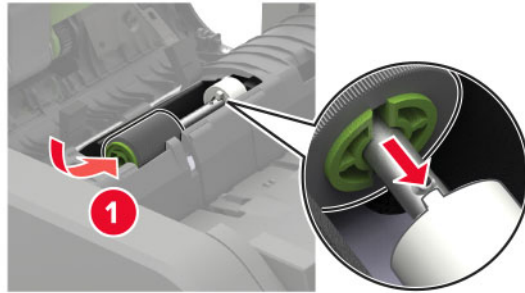

9 חבר את מכסה גלגלת ההפרדה של מזין המסמכים האוטומטי, עד שייכנס למקומו בנקישה.

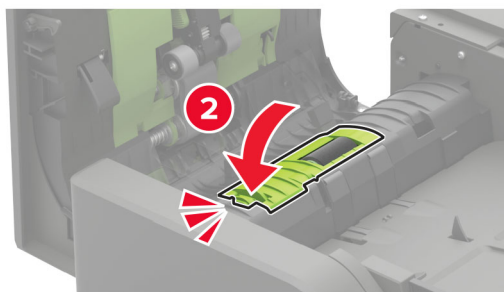
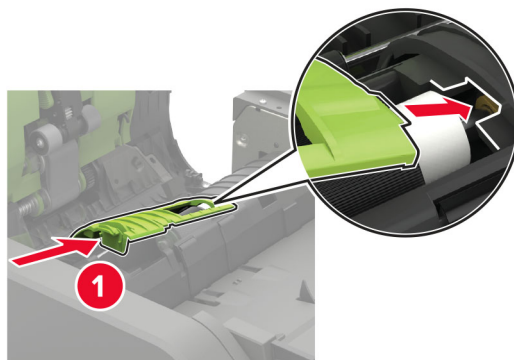

10 סגור את הדלת.

11 הדלק את המדפסת.

איפוס מוני השימוש בחומרים מתכלים

1 במסך הבית גע ב-**Settings** (הגדרות) < **Device** (התקן) < **Maintenance** (תחזוקה) < **Configuration Menu** (תפריט תצורה) < **Supply Usage And Counters** (שימוש בחומרים מתכלים ומונים).

2 בחר את המונה שברצונך לאפס.

אזהרה—פוטנציאל לנזק: חומרים מתכלים וחלקים שאינם כלולים בתנאי הסכם תוכנית ההחזרה ניתנים לאיפוס ולייצור חוזר. עם זאת, אחריות היצרן לא מכסה שום נזק שנגרם כתוצאה מחלקים או חומרים מתכלים שאינם מקוריים. איפוס המונים של חומר מתכלה או חלק ללא ייצור חוזר מתאים עלול להזיק למדפסת. לאחר איפוס המונה של החומר המתכלה או החלק, המדפסת עשויה להציג חיווי שגיאה המציין הימצאות של פריט האיפוס.

העברת המדפסת

העברת המדפסת למקום אחר

⚠️ זהירות—פוטנציאל לפגיעה: אם משקל המדפסת עולה על 20 ק"ג, כדי להעבירה ממקום למקום בבטחה יידרשו שני אנשים או יותר.

⚠️ זהירות—פוטנציאל לפגיעה: למניעת סכנת שרפה או התחשמלות, השתמש רק בכבל החשמל שסופק עם המוצר או בתחליף שאושר על-ידי היצרן.

⚠️ זהירות—פוטנציאל לפגיעה: בעת הזזת המדפסת, פעל על פי ההנחיות הבאות כדי למנוע פגיעה גופנית או נזק למדפסת:

- ודא שכל הדלתות והמגשים סגורים.
- כבה את המדפסת ולאחר מכן נתק את כבל החשמל מהשקע שבקיר.
- נתק את כל הכבלים והחוטים מהמדפסת.
- אם למדפסת מחוברים מגשים או אמצעי פלט אופציונליים נפרדים הניצבים על הרצפה, נתק אותם לפני הזזת המדפסת.
- אם למדפסת יש בסיס עם גלגלים, גלגל אותה בזהירות למיקום החדש. היזהר בעת מעבר מעל מפתני דלתות ורצפות שבורות.
- אם המדפסת אינה מצוידת בבסיס על גלגלים אך כוללת מגשים או אמצעי פלט אופציונליים, הסר את אמצעי הפלט והרם את המדפסת להרחקתה מהמגשים. אל תנסה להרים את המדפסת ואמצעים אחרים כלשהם בו-זמנית.
- השתמש תמיד בידיות האחיזה של המדפסת כדי להרימה.
- ודא שבעגלה שבה אתה משתמש להעברת המדפסת יש משטח שמסוגל לתמוך בכל בסיס המדפסת.
- ודא שבעגלה שבה אתה משתמש להעברת אביזרי החומרה יש משטח שמסוגל לתמוך בממדי האביזרים.
- ודא שהמדפסת נשארת במצב עומד.
- הימנע מתנועות חדות.
- ודא שהאצבעות אינן נמצאות מתחת למדפסת כאשר אתה מציב אותה.
- ודא שיש מספיק מקום פנוי סביב המדפסת.

הערה: נזק שייגרם למדפסת כתוצאה מהעברה בצורה לא מתאימה לא יכוסה באחריות הניתנת לה.

משלוח המדפסת

לקבלת הנחיות משלוח, בקר באתר <http://support.lexmark.com> או צור קשר עם התמיכה בלקוחות.

חיסכון באנרגיה ובנייר

הגדרת מצב החיסכון באנרגיה

מצב שינה

1 במסך הבית, גע ב-**Settings** (הגדרות) < **Device** (התקן) < **Power Management** (ניהול צריכת אנרגיה) < **Timeouts** (פסקי זמן) < **Sleep Mode** (מצב שינה).

2 ציין את משך הזמן שבו המדפסת תישאר במצב לא פעיל עד שתעבור ל-**Sleep Mode** (מצב שינה).

מצב מנוחה

1 במסך הבית, גע ב-**Settings** (הגדרות) < **Device** (התקן) < **Power Management** (ניהול צריכת אנרגיה) < **Timeouts** (פסקי זמן) < **Hibernate Timeout** (פסק זמן למנוחה).

2 בחר את משך הזמן שבו המדפסת תישאר במצב לא פעיל עד שתעבור למצב מנוחה.

הערות:

- כדי ש-**Hibernate Timeout** (פסק הזמן למנוחה) יפעל, הגדר את האפשרות **Hibernate Timeout on Connection** (פסק זמן למצב מנוחה עם חיבור) כ-**Hibernate** (מנוחה).
- כאשר המדפסת במצב **Hibernate** (מנוחה), **Embedded Web Server** מושבת.

התאמת בהירות תצוגת המדפסת

1 במסך הבית גע ב-**Settings** (הגדרות) < **Device** (התקן) < **Preferences** (העדפות) < **Screen Brightness** (בהירות מסך).

2 התאם את ההגדרה.

חיסכון בחומרים מתכלים

- הדפס על שני צדי הנייר.

הערה: הפדסה דו-צדדית היא הגדרת ברירת המחדל במנהל התקן ההדפסה.

- הדפס מספר עמודים על גיליון נייר אחד.
- השתמש בתכונת התצוגה המקדימה כדי לראות כיצד נראה המסמך לפני הדפסתו.
- הדפס העתק אחד של המסמך כדי לבדוק את התוכן והפורמט שלו ולוודא שהוא מדויק.

מיחזור

מיחזור מוצרי Lexmark

כדי להחזיר את מוצרי Lexmark לצורך מחזור:

1 בקר בכתובת www.lexmark.com/recycle.

2 בחר את המוצר שברצונך למחזר.

הערה: ייתכן שחומרים מתכלים וחומרה שאינם מופיעים בתכנית האיסוף והמיחזור של Lexmark ממוחזרים דרך מרכז המיחזור הפעיל באזורך.

מיחזור אריזות Lexmark

Lexmark עושה מאמצים מתמשכים למזער את כמויות האריזה. כמות מופחתת של חומרי אריזה מסייעת לוודא שהמדפסות של Lexmark יובלו ביעילות וברגישות לסביבה, וכן שיהיו פחות אריזות להשליך. תחומי התייעלות אלה מובילים להפחתת הפליטות של גזי חממה ולחיסכון באנרגיה ובמשאבים טבעיים. בארצות או אזורים מסוימים Lexmark אף מציעה מיחזור של רכיבי האריזה. לקבלת מידע נוסף בקר בכתובת www.lexmark.com/recycle, ואז בחר אך ארצך או אזורך. פרטים על תוכניות מיחזור האריזות הזמינות נכללים במידע על מיחזור המוצר.

הקרטונים של Lexmark ניתנים למיחזור ב-100% במקומות שבהם קיימים מתקני מיחזור המאפשרים קימוט. ייתכן שלא קיימים מתקנים באזורך.

חומר הריפוד שבאריזות של Lexmark ניתן למיחזור במקומות שבהם קיימים מתקנים למיחזור גומאוויר. ייתכן שלא קיימים מתקנים באזורך.

כשאתה מחזיר מחסנית אל Lexmark, תוכל לעשות שימוש חוזר בקופסה שבתוכה הגיעה המחסנית. Lexmark ממחזרת את הקופסה.

ניקוי חסימות

הימנעות מחסימות נייר

טעינה נאותה של נייר

- ודא שהנייר מונח במגש בצורה שטוחה.

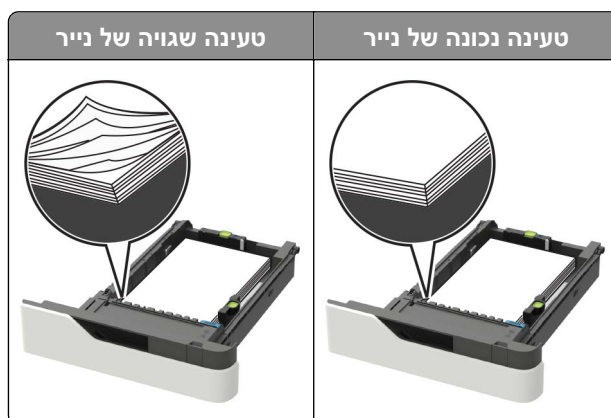

- אל תטען נייר במגש ואל תוציא ממנו נייר כאשר המדפסת מדפיסה.
- אל תטען יותר מדי נייר. ודא שגובה הערימה נמוך ממחונן המילוי המקסימלי של הנייר.
- אל תחליק נייר לתוך המגש. טען את הנייר כפי שמוצג באיור.



- ודא שמובילי הנייר ממוקמים כהלכה וכי אינם לוחצים על הנייר או המעטפות.
- דחף את המגש היטב לתוך המדפסת לאחר טעינת הנייר.

שימוש בנייר מומלץ

- השתמש רק בנייר או במדיה מיוחדת מומלצים.
- אל תטען נייר מקומט, מקופל, לח, מכופף או מסולסל.
- הגמש, אזורר ויישר את קצוות הנייר לפני הטעינה.

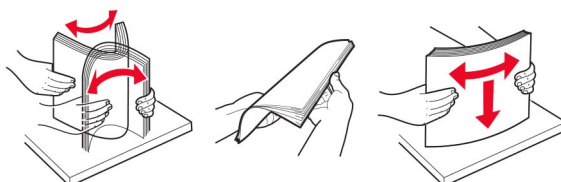

- אל תשתמש בנייר שנגזר או נחתך ידנית.

- אל תערבב נייר מגדלים, משקלים או סוגים שונים באותו המגש.
- ודא שסוג וגודל הנייר מוגדרים כהלכה במחשב או בלוח הבקרה של המדפסת.
- אחסן את הנייר בהתאם המלצות היצרן.

זיהוי מיקומי חסימות

הערות:

- כאשר התכונה Jam Assist (סיוע בחסימה) מופעלת, המדפסת מרוקנת אוטומטית עמודים ריקים או עמודים מודפסים חלקית לאחר שהעמוד החסום שוחרר. בדוק אם הפלט המודפס שלך כולל דפים לבנים.
- כאשר Jam Recovery (התאוששות מחסימה) מוגדר למצב On (מופעל) או Auto (אוטומטי), המדפסת מדפיסה שוב דפים חסומים.

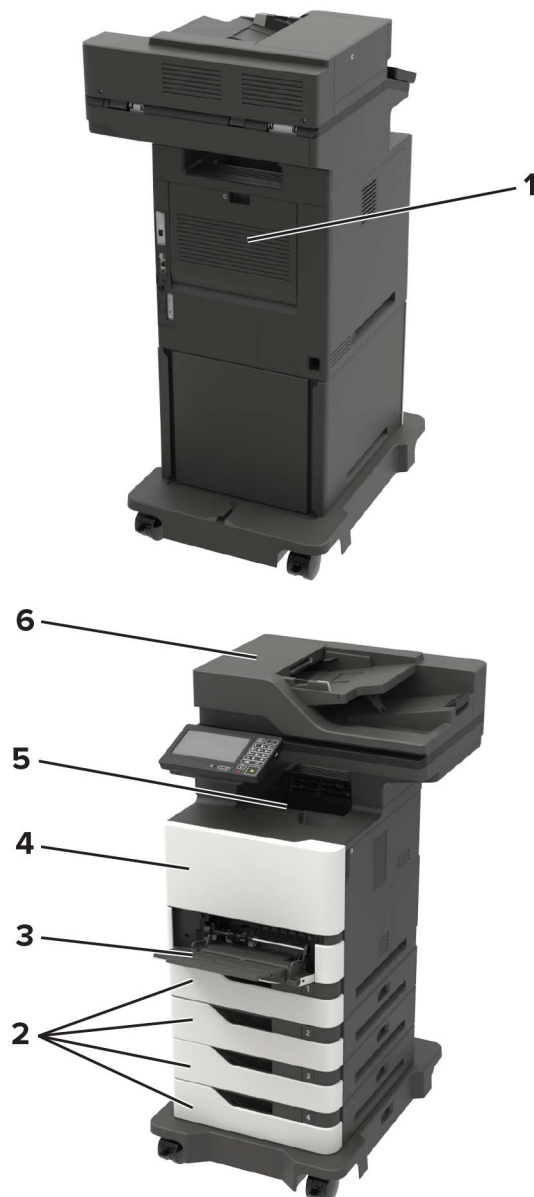

מיקומי חסימות	
דלת C	1
מגשים	2
מזין רב-תכליתי	3
דלת A	4
סל סטנדרטי	5
מזין מסמכים אוטומטי	6

חסימת נייר במגשים

1 הסר את המגש.

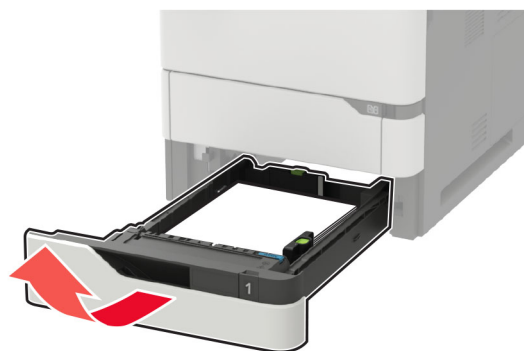

אזהרה—פוטנציאל לנזק: חיישן בתוך המגש האופציונלי ניזוק בקלות כתוצאה מחשמל סטטי. גע במשטח מתכתי לפני שתסיר את הנייר התקוע שבמגש.

2 הוצא את הנייר התקוע.

הערה: ודא שהוצאת את כל פיסות הנייר.



3 הכנס את המגש.

חסימת נייר בדלת A

1 פתח את דלת A.

אזהרה—פוטנציאל לנזק: למניעת נזק כתוצאה מפריקה אלקטרוסטטית, גע בחלק כלשהו של שלדת מתכת חשופה של המדפסת לפני גישה אל האזורים הפנימיים של המדפסת או מגע בהם.

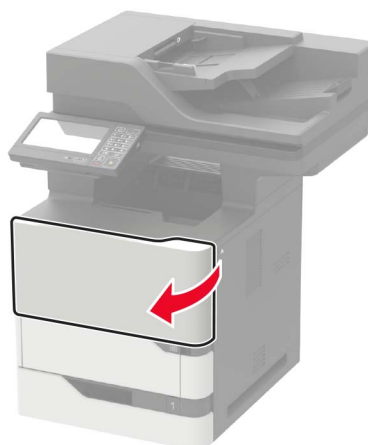

2 הסר את מחסנית הטונר.

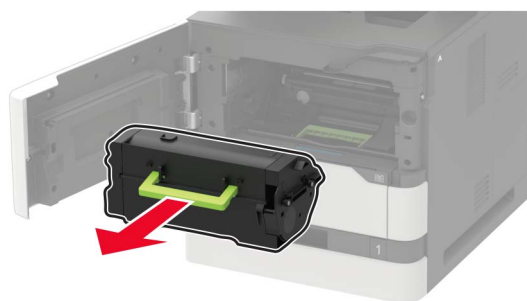

3 הסר את יחידת ההדמיה.



אזהרה—פוטנציאל לנזק: אל תאפשר חשיפה של יחידת ההדמיה לאור ישיר למשך יותר מ-10 דקות. חשיפה ממושכת לאור עלולה לגרום בעיות של איכות הדפסה.

אזהרה—פוטנציאל לנזק: אל תיגע בתוף הפוטוקונדוקטור. הדבר עלול לפגוע באיכותן של משימות הדפסה עתידיות.



4 משוך את יחידת ההדפסה הדו-צדדית החוצה.

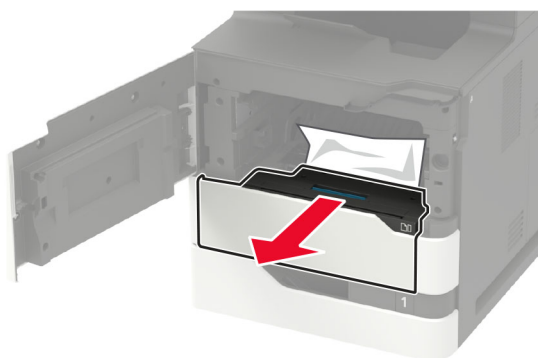

5 הוצא את הנייר התקוע.

הערה: ודא שהוצאת את כל פיסות הנייר.

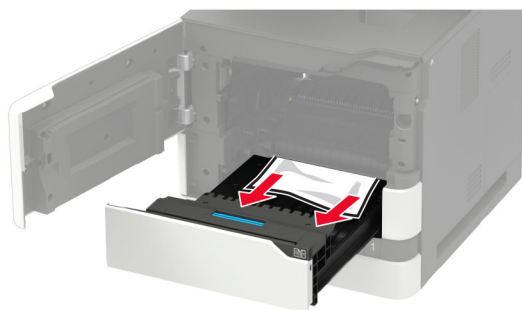

6 הכנס את יחידת ההדפסה הדו-צדדית.

7 הכנס את יחידת ההדמיה.

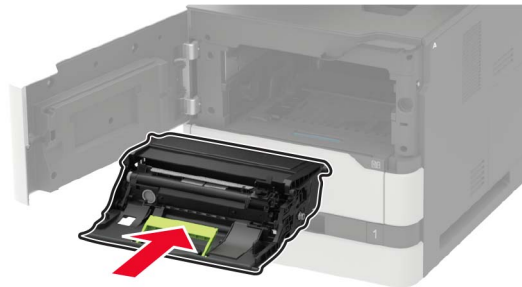

8 הכנס את מחסנית הטונר.

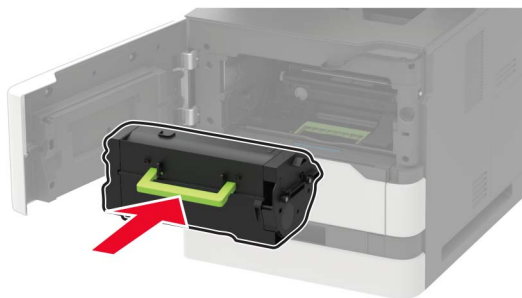

9 סגור את הדלת.

חסימת נייר בדלת C

1 פתח את דלת C.

⚠️ זהירות—משטח חם: פנים המדפסת עלול להיות חם. להפחתת הסיכון לפגיעה מרכיב חם, יש לאפשר למשטח להתקרר לפני שנוגעים בו.

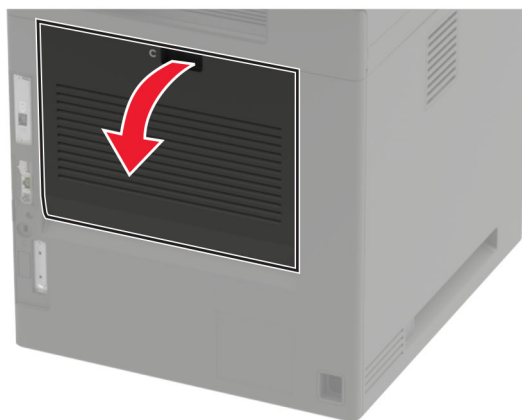

2 הסר את הנייר החסום מהאזורים הבאים:

הערה: ודא שהוצאת את כל פיסות הנייר.

• אזור ה-fuser



• מתחת לאזור ה-fuser

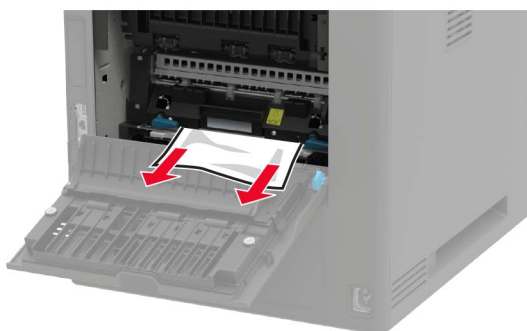

• אזור ההדפסה הדו-צדדית



3 סגור את הדלת.

חסימת נייר בסל הסטנדרטי

הוצא את הנייר התקוע.

הערה: ודא שהוצאת את כל פיסות הנייר.



חסימת נייר במזין הרב-תכליתי

1 הסר את הנייר מהמזין הרב-תכליתי.



2 הוצא את הנייר התקוע.

הערה: ודא שהוצאת את כל פיסות הנייר.

3 הגמש, אוורר ויישר את קצוות הנייר לפני הטעינה.

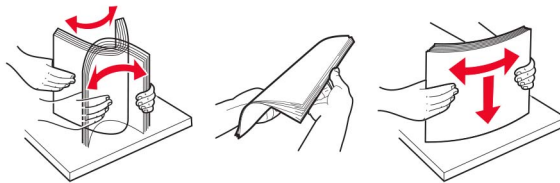

4 טען נייר מחדש.



חסימת נייר במזין המסמכים האוטומטי

1 הסר את כל מסמכי המקור ממגש מזין המסמכים האוטומטי.

2 פתח את דלת D.

אזהרה—פוטנציאל לנזק: למניעת נזק כתוצאה מפריקה אלקטרוסטטית, גע בחלק כלשהו של שלדת מתכת חשופה של המדפסת לפני גישה אל האזורים הפנימיים של המדפסת או מגע בהם.

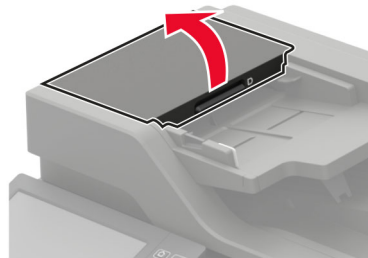

3 הוצא את הנייר התקוע.

הערה: ודא שהוצאת את כל פיסות הנייר.

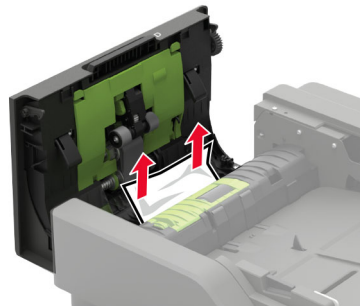

4 סגור את דלת D.

5 פתח את מכסה הסורק.



6 פתח את דלת E.

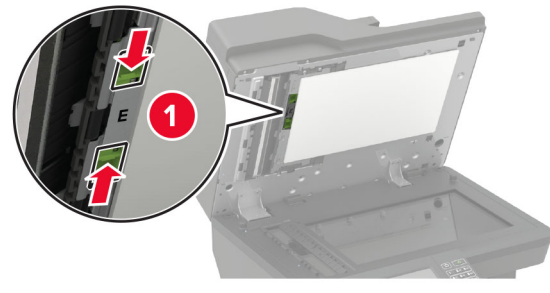

7 הוצא את הנייר התקוע.

הערה: ודא שהוצאת את כל פיסות הנייר.

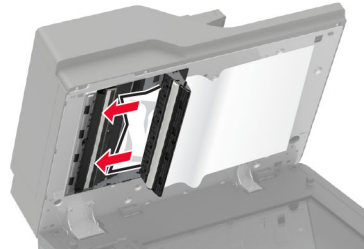

8 סגור את דלת E ולאחר מכן סגור את מכסה הסורק.

Troubleshooting (פתרון בעיות)

בעיות איכות הדפסה

כפש את התמונה שדומה לבעיה באיכות ההדפסה שבה נתקלת, ולאחר מכן לחץ על הקישור שתחתיה כדי לקרוא את שלבי פתרון הבעיה.



["נייר מתקפל או מתקמט"
בעמוד 218](#)

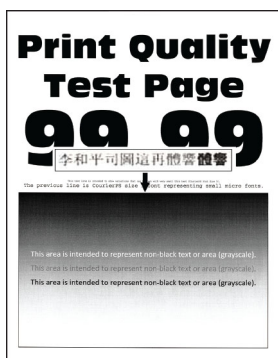

["קווים דקים אינם מודפסים כהלכה"
בעמוד 217](#)



["הדפסה כהה" בעמוד 216](#)

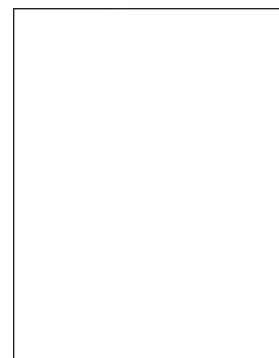

["דפים ריקים או לבנים"
בעמוד 214](#)

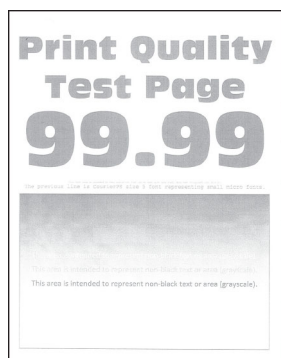

["הדפסה בהירה" בעמוד 221](#)



["שוליים שגויים" בעמוד 221](#)

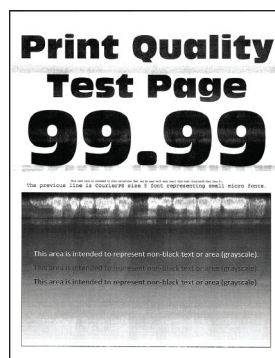

["פסים אופקיים בגוון בהיר"
בעמוד 229](#)

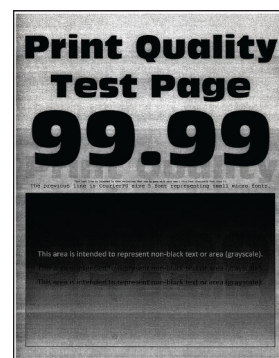

["רקע אפור" בעמוד 219](#)



["פגמים חוזרים" בעמוד 238](#)



["הדפסה מעוותת או מוטה הצידה"
בעמוד 224](#)



["סלסול נייר" בעמוד 250](#)

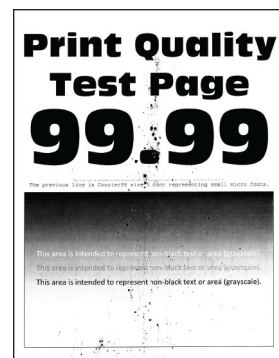

["כתמים ונקודות על ההדפסות"
בעמוד 223](#)

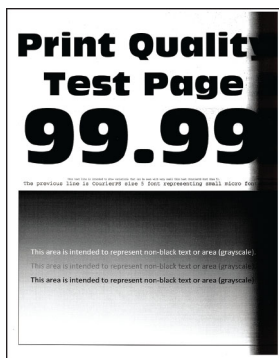

“פסים אנכיים בגוון כהה”
בעמוד 231

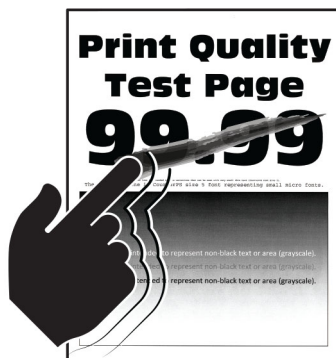

“טונר נמחק בקלות” בעמוד 228

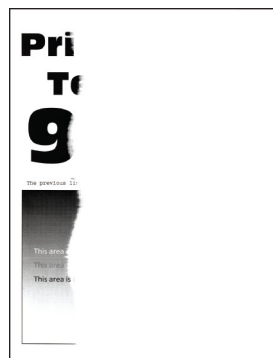

“חיתוך טקסט או תמונות.”
בעמוד 227



“דפים שחורים” בעמוד 225



“קווים לבנים אנכיים”
בעמוד 230



“פסים אנכיים בגוון בהיר”
בעמוד 230

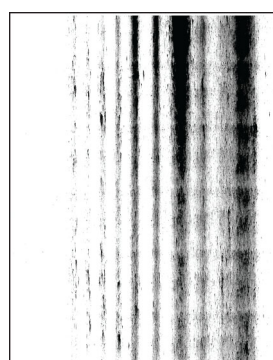

“פסים כהים ותמונות לא שלמות” בעמוד 236



“קווים או פסים כהים אנכיים”
בעמוד 235

בעיות הדפסה

איכות הדפסה ירודה

דפים ריקים או לבנים

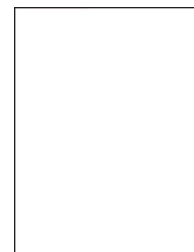

הערה: לפני פתרון הבעיה, הדפס את דפי בדיקת איכות ההדפסה. בלוח הבקרה, נווט אל **Settings** (הגדרות) < **Troubleshooting** (פתרון בעיות) < **Print Quality Test Pages** (דפי בדיקת איכות הדפסה). בדגמי מדפסות שאינם

כוללים מסך מגע, הקש **OK** כדי לנווט בין ההגדרות.

No (לא)	Yes (כן)	פעולה
הבעיה נפתרה.	עבור לשלב 2.	<p>שלב 1</p> <p>א בדוק אם המחסנית בה נעשה שימוש במדפסת היא מחסנית טונר מקורית ונתמכת של Lexmark.</p> <p>הערה: אם המחסנית אינה נתמכת - התקן מחסנית נתמכת.</p> <p>ב הדפס את המסמך.</p> <p>האם הדפסת מדפיסה עמודים ריקים או לבנים?</p>
הבעיה נפתרה.	עבור לשלב 3.	<p>שלב 2</p> <p>א הסר את כל חומרי האריזה הנותרים שביחידת ההדמיה.</p> <p>1 הסר את מכל הטונר, ולאחר מכן את יחידת ההדמיה.</p> <p>אזהרה—פוטנציאל לנזק: אל תאפשר חשיפה של יחידת ההדמיה לאור ישיר למשך יותר מ-10 דקות. חשיפה ממושכת לאור עלולה לגרום בעיות של איכות הדפסה.</p> <p>אזהרה—פוטנציאל לנזק: אל תיגע בתוף הפוטוקונדקטור מתחת ליחידת ההדמיה. הדבר עלול לפגוע באיכותן של משימות הדפסה עתידיות.</p> <p>2 בדוק את יחידת ההדמיה לאיתור סימני נזק.</p> <p>הערה: ודא שהמגע של תוף הפוטוקונדקטור אינו מכופף או מחוץ למקומו.</p> <p>3 נער היטב את יחידת ההדמיה כדי לפזר שוב את הטונר.</p> <p>4 הכנס את יחידת ההדמיה ולאחר מכן את מכל הטונר.</p> <p>ב הדפס את המסמך.</p> <p>האם הדפסת מדפיסה עמודים ריקים או לבנים?</p>
עבור לשלב 4.	עבור אל שלב 5.	<p>שלב 3</p> <p>בדוק את גלגלת ההעברה כדי לוודא שהיא מותקנת כהלכה.</p> <p>האם גלגלת ההעברה הותקנה כהלכה?</p>
הבעיה נפתרה.	עבור לשלב 5.	<p>שלב 4</p> <p>א הוצא את גלגלת ההעברה ואז הכנס אותה.</p> <p>ב הדפס את המסמך.</p> <p>האם הדפסת מדפיסה עמודים ריקים או לבנים?</p>
הבעיה נפתרה.	פנה אל תמיכת לקוחות .	<p>שלב 5</p> <p>א החלף את יחידת ההדמיה.</p> <p>ב הדפס את המסמך.</p> <p>האם הדפסת מדפיסה עמודים ריקים או לבנים?</p>

הדפסה כהה

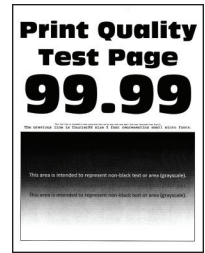

הערה: לפני פתרון הבעיה, הדפס את דפי בדיקת איכות ההדפסה. בלוח הבקרה, נווט אל **Settings** (הגדרות) < **Troubleshooting** (פתרון בעיות) < **Print Quality Test Pages** (דפי בדיקת איכות הדפסה). בדגמי מדפסות שאינם

כוללים מסך מגע, הקש  כדי לנווט בין ההגדרות.

פעולה	Yes (כן)	No (לא)
שלב 1 א בדוק אם המחסנית בה נעשה שימוש במדפסת היא מחסנית טונר מקורית ונתמכת של Lexmark. הערה: אם המחסנית אינה נתמכת - התקן מחסנית נתמכת. ב הדפס את המסמך. האם ההדפסה כהה?	עבור לשלב 2.	הבעיה נפתרה.
שלב 2 א כבה את המדפסת, המתן 10 שניות, ולאחר מכן הפעל חזרה את המדפסת. ב הפחת את כהות הטונר. בלוח הבקרה, נווט אל: Settings (הגדרות) < Print (הדפסה) < Quality (איכות) < Toner Darkness (כהות טונר) ג הדפס את המסמך. האם ההדפסה כהה?	עבור לשלב 3.	הבעיה נפתרה.
שלב 3 א בהתאם למערכת ההפעלה שברשותך, ציין את סוג הנייר ב-Printing Preferences (מאפייני הדפסה) או בתיבת הדו-שיח Print (הדפסה). הערות: <ul style="list-style-type: none"> • ודא שההגדרות תואמות לנייר שנטען. • תוכל גם לשנות את ההגדרה דרך לוח הבקרה של המדפסת. נווט אל Settings (הגדרות) < Paper (נייר) < Tray < Configuration (תצורת מגש) < Paper Size/Type (גודל/סוג נייר) ב הדפס את המסמך. האם ההדפסה כהה?	עבור לשלב 4.	הבעיה נפתרה.

פעולה	Yes (כן)	No (לא)
שלב 4 בדוק אם יש לנייר מרקם ארוג או גימור מחוספס. האם אתה מדפיס על נייר עם מרקם ארוג או על נייר מחוספס?	עבור לשלב 5.	עבור אל שלב 6.
שלב 5 א החלף את הנייר הארוג בנייר רגיל. ב הדפס את המסמך. האם ההדפסה כהה?	עבור לשלב 6.	הבעיה נפתרה.
שלב 6 א טען נייר מחבילה חדשה. הערה: נייר ספג רטיבות בגלל לחות גבוהה. אחסן נייר בעטיפה המקורית שלו עד שאתה מוכן להשתמש בו. ב הדפס את המסמך. האם ההדפסה כהה?	עבור לשלב 7.	הבעיה נפתרה.
שלב 7 א הסר את יחידת ההדמיה ואז הכנס אותה. אזהרה—פוטנציאל לנזק: אל תאפשר חשיפה של יחידת ההדמיה לאור ישיר למשך יותר מ-10 דקות. חשיפה ממושכת לאור עלולה לגרום בעיות של איכות הדפסה. אזהרה—פוטנציאל לנזק: אל תיגע בתוף הפוטוקונדקטור מתחת ליחידת ההדמיה. הדבר עלול לפגוע באיכותן של משימות הדפסה עתידיות. ב הדפס את המסמך. האם ההדפסה כהה?	עבור לשלב 8.	הבעיה נפתרה.
שלב 8 א החלף את יחידת ההדמיה. ב הדפס את המסמך. האם ההדפסה כהה?	פנה אל תמיכה בלקוחות .	הבעיה נפתרה.

קווים דקים אינם מודפסים כהלכה

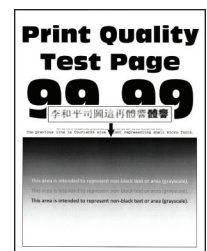

הערה: לפני פתרון הבעיה, הדפס את דפי בדיקת איכות ההדפסה. בלוח הבקרה, נווט אל **Settings** (הגדרות) < **Troubleshooting** (פתרון בעיות) < **Print Quality Test Pages** (דפי בדיקת איכות הדפסה). בדגמי מדפסות שאינם כוללים מסך מגע, הקש **OK** כדי לנווט בין ההגדרות.

פעולה	Yes (כן)	No (לא)
שלב 1 א בדוק אם המחסנית בה נעשה שימוש במדפסת היא מחסנית טונר נתמכת מבית Lexmark. הערה: אם המחסנית אינה נתמכת - התקן מחסנית נתמכת. ב הדפס את המסמך. האם קווים דקים אינם מודפסים כראוי?	עבור לשלב 2.	הבעיה נפתרה.
שלב 2 א התאם את הגדרות איכות ההדפסה. 1 בלוח הבקרה, נווט אל: Settings (הגדרות) < Print (הדפסה) < Quality (איכות) < Pixel Boost (דחיפת פיקסלים) < Fonts (גופנים) 2 כוונן את כהות הטונר ל-7. בלוח הבקרה, נווט אל: Settings (הגדרות) < Print (הדפסה) < Quality (איכות) ב הדפס את המסמך. האם קווים דקים אינם מודפסים כראוי?	Contact (יצירת קשר) תמיכת לקוחות .	הבעיה נפתרה.

נייר מתקפל או מתקמט



הערה: לפני פתרון הבעיה, הדפס את דפי בדיקת איכות ההדפסה. בלוח הבקרה, נווט אל **Settings** (הגדרות) < **Troubleshooting** (פתרון בעיות) < **Print Quality Test Pages** (דפי בדיקת איכות הדפסה). בדגמי מדפסות שאינם כוללים מסך מגע, הקש **OK** כדי לנווט בין ההגדרות.

פעולה	Yes (כן)	No (לא)
שלב 1 א בדוק אם המחסנית בה נעשה שימוש במדפסת היא מחסנית טונר מקורית ונתמכת של Lexmark. הערה: אם המחסנית אינה נתמכת - התקן מחסנית נתמכת. ב הדפס את המסמך. האם הנייר מקופל או מקומט?	עבור לשלב 2.	הבעיה נפתרה.

פעולה	Yes (כן)	No (לא)
<p>שלב 2</p> <p>א טען נייר מחבילה חדשה.</p> <p>הערה: נייר ספג רטיבות בגלל לחות גבוהה. אחסן נייר בעטיפה המקורית שלו עד שאתה מוכן להשתמש בו.</p> <p>ב הדפס את המסמך.</p> <p>האם הנייר מקופל או מקומט?</p>	עבור לשלב 3.	הבעיה נפתרה.
<p>שלב 3</p> <p>א בהתאם למערכת ההפעלה שברשותך, ציין את סוג הנייר ב-Printing Preferences (מאפייני הדפסה) או בתיבת הדו-שיח Print (הדפסה).</p> <p>הערות:</p> <ul style="list-style-type: none"> • ודא שההגדרות תואמות לנייר שנטען. • תוכל גם לשנות את ההגדרה דרך לוח הבקרה של המדפסת. נווט אל Settings (הגדרות) < Paper (נייר) < Tray Configuration (תצורת מגש) < Paper Size/Type (גודל/סוג נייר) <p>ב הדפס את המסמך.</p> <p>האם הנייר מקופל או מקומט?</p>	פנה אל תמיכה בלקוחות .	הבעיה נפתרה.

רקע אפור



הערה: לפני פתרון הבעיה, הדפס את דפי בדיקת איכות ההדפסה. בלוח הבקרה, נווט אל **Settings (הגדרות) < Troubleshooting (פתרון בעיות) < Print Quality Test Pages (דפי בדיקת איכות הדפסה)**. בדגמי מדפסות שאינם כוללים מסך מגע, הקש **OK** כדי לנווט בין ההגדרות.

פעולה	Yes (כן)	No (לא)
<p>שלב 1</p> <p>א כבה את המדפסת, המתן 10 שניות, ולאחר מכן הפעל חזרה את המדפסת.</p> <p>ב הפחת את כהות הטונר. בלוח הבקרה, נווט אל: Settings (הגדרות) < Print (הדפסה) < Quality (איכות) < Toner Darkness (כהות טונר)</p> <p>ג הדפס את המסמך.</p> <p>האם הרקע האפור מופיע בהדפסות?</p>	עבור לשלב 2.	הבעיה נפתרה.

פעולה	Yes (כן)	No (לא)
<p>שלב 2</p> <p>א בדוק אם המחסנית בה נעשה שימוש במדפסת היא מחסנית טונר מקורית ונתמכת של Lexmark.</p> <p>הערה: אם מחסנית הטונר אינה נתמכת - התקן מחסנית נתמכת.</p> <p>ב הדפס את המסמך.</p> <p>האם הרקע האפור מופיע בהדפסות?</p>	<p>עבור לשלב 3.</p>	<p>הבעיה נפתרה.</p>
<p>שלב 3</p> <p>א בהתאם למערכת ההפעלה שברשותך, ציין את סוג הנייר ב-Printing Preferences (מאפייני הדפסה) או בתיבת הדו-שיח Print (הדפסה).</p> <p>הערות:</p> <ul style="list-style-type: none"> • ודא שההגדרות תואמות לנייר שנטען. • תוכל גם לשנות את ההגדרה דרך לוח הבקרה של המדפסת. נווט אל Settings (הגדרות) < Paper (נייר) < Tray Configuration (תצורת מגש) < Paper Size/Type (גודל/סוג נייר) <p>ב הדפס את המסמך.</p> <p>האם הרקע האפור מופיע בהדפסות?</p>	<p>עבור לשלב 4.</p>	<p>הבעיה נפתרה.</p>
<p>שלב 4</p> <p>א הסר את יחידת ההדמיה ואז הכנס אותה.</p> <p>אזהרה—פוטנציאל לנזק: אל תאפשר חשיפה של יחידת ההדמיה לאור ישיר למשך יותר מ-10 דקות. חשיפה ממושכת לאור עלולה לגרום בעיות של איכות הדפסה.</p> <p>אזהרה—פוטנציאל לנזק: אל תיגע בתוף הפוטוקונדקטור מתחת ליחידת ההדמיה. הדבר עלול לפגוע באיכותן של משימות הדפסה עתידיות.</p> <p>ב הדפס את המסמך.</p> <p>האם הרקע האפור מופיע בהדפסות?</p>	<p>עבור לשלב 5.</p>	<p>הבעיה נפתרה.</p>
<p>שלב 5</p> <p>א עדכן את קושחת המדפסת. לקבלת מידע נוסף ראה "עדכון קושחה" בעמוד 283.</p> <p>ב הדפס את המסמך.</p> <p>האם הרקע האפור מופיע בהדפסות?</p>	<p>עבור לשלב 6.</p>	<p>הבעיה נפתרה.</p>
<p>שלב 6</p> <p>א החלף את יחידת ההדמיה.</p> <p>ב הדפס את המסמך.</p> <p>האם הרקע האפור מופיע בהדפסות?</p>	<p>פנה אל תמיכה בלקוחות.</p>	<p>הבעיה נפתרה.</p>

שוליים שגויים



פעולה	Yes (כן)	No (לא)
שלב 1 א כוונן את מובילי הנייר בהתאם למיקום הנייר שנטען. ב הדפס את המסמך. האם השוליים תקינים?	הבעיה נפתרה.	עבור לשלב 2.
שלב 2 א הגדר את גודל הנייר. בלוח הבקרה, נווט אל: Settings (הגדרות) < Paper (נייר) < Tray Configuration (תצורת מגש) < Paper Size/Type (גודל/סוג נייר) ב הדפס את המסמך. האם השוליים תקינים?	הבעיה נפתרה.	עבור לשלב 3.
שלב 3 א בהתאם למערכת ההפעלה שברשותך, ציין את גודל הנייר ב-Printing Preferences (מאפייני הדפסה) או בתיבת הדו-שיח Print (הדפסה). הערה: ודא שההגדרות תואמות לנייר שנטען. ב הדפס את המסמך. האם השוליים תקינים?	הבעיה נפתרה.	פנה אל תמיכה בלקוחות .

הדפסה בהירה

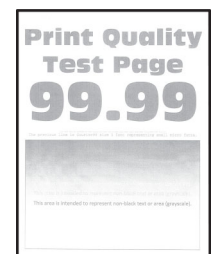

הערה: לפני פתרון הבעיה, הדפס את דפי בדיקת איכות ההדפסה. בלוח הבקרה, נווט אל **Settings (הגדרות) < Troubleshooting (פתרון בעיות) < Print Quality Test Pages (דפי בדיקת איכות הדפסה)**. בדגמי מדפסות שאינם

כוללים מסך מגע, הקש **OK** כדי לנווט בין ההגדרות.

פעולה	Yes (כן)	No (לא)
<p>שלב 1</p> <p>א בדוק אם המחסנית בה נעשה שימוש במדפסת היא מחסנית טונר מקורית ונתמכת של Lexmark.</p> <p>הערה: אם המחסנית אינה נתמכת - התקן מחסנית נתמכת.</p> <p>ב הדפס את המסמך.</p> <p>האם ההדפסה בהירה?</p>	עבור לשלב 2.	הבעיה נפתרה.
<p>שלב 2</p> <p>א כבה את המדפסת, המתן 10 שניות, ולאחר מכן הפעל חזרה את המדפסת.</p> <p>ב הגבר את כהות הטונר. בלוח הבקרה, נווט אל:</p> <p>Settings (הגדרות) < Print (הדפסה) < Quality (איכות) < Toner Darkness (כהות טונר)</p> <p>ג הדפס את המסמך.</p> <p>האם ההדפסה בהירה?</p>	עבור לשלב 3.	הבעיה נפתרה.
<p>שלב 3</p> <p>א בהתאם למערכת ההפעלה שברשותך, ציין את סוג הנייר ב-Printing Preferences (מאפייני הדפסה) או בתיבת הדו-שיח Print (הדפסה).</p> <p>הערות:</p> <ul style="list-style-type: none"> • ודא שההגדרות תואמות לנייר שנטען. • תוכל גם לשנות את ההגדרה דרך לוח הבקרה של המדפסת. נווט אל Settings (הגדרות) < Paper (נייר) < Tray Configuration (תצורת מגש) < Paper Size/Type (גודל/סוג נייר) <p>ב הדפס את המסמך.</p> <p>האם ההדפסה בהירה?</p>	עבור לשלב 4.	הבעיה נפתרה.
<p>שלב 4</p> <p>א בהתאם למערכת ההפעלה שברשותך, ציין את רזולוציית ההדפסה ב-Printing Preferences (מאפייני הדפסה) או בתיבת הדו-שיח Print (הדפסה).</p> <p>ב קבע רזולוצייה של 600 dpi.</p> <p>ג הדפס את המסמך.</p> <p>האם ההדפסה בהירה?</p>	עבור לשלב 5.	הבעיה נפתרה.

פעולה	Yes (כן)	No (לא)
<p>שלב 5</p> <p>א הסר את יחידת ההדמיה.</p> <p>אזהרה—פוטנציאל לנזק: אל תאפשר חשיפה של יחידת ההדמיה לאור ישיר למשך יותר מ-10 דקות. חשיפה ממושכת לאור עלולה לגרום לבעיות באיכות ההדפסה.</p> <p>אזהרה—פוטנציאל לנזק: אל תיגע בתוף הפוטוקונדקטור מתחת ליחידת ההדמיה. הדבר עלול לפגוע באיכותן של משימות הדפסה עתידיות.</p> <p>ב נער היטב את יחידת ההדמיה כדי לפזר שוב את הטונר.</p> <p>ג הכנס את יחידת ההדמיה.</p> <p>ד כבה את המדפסת, המתן 10 שניות, ולאחר מכן הפעל חזרה את המדפסת.</p> <p>ה הדפס את המסמך.</p> <p>האם ההדפסה בהירה?</p>	עבור לשלב 6.	הבעיה נפתרה.
<p>שלב 6</p> <p>א בדוק את מצב מחסנית הטונר. בלוח הבקרה, נווט אל: Settings (הגדרות) < Reports (דוחות) < Device (התקן) < Device Statistics (סטטיסטיקת התקן)</p> <p>ב במקטע Supply Information (פרטי חומרים מתכלים) של העמודים המודפסים, בדוק את מצב מחסנית הטונר.</p> <p>האם מחסנית הטונר מתקרבת לסוף חייה?</p>	עבור לשלב 7.	פנה אל תמיכה בלקוחות .
<p>שלב 7</p> <p>א החלף את מחסנית הטונר.</p> <p>ב הדפס את המסמך.</p> <p>האם ההדפסה בהירה?</p>	פנה אל תמיכה בלקוחות .	הבעיה נפתרה.

כתמים ונקודות על ההדפסות



הערה: לפני פתרון הבעיה, הדפס את דפי בדיקת איכות ההדפסה. בלוח הבקרה, נווט אל **Settings** (הגדרות) < **Troubleshooting** (פתרון בעיות) < **Print Quality Test Pages** (דפי בדיקת איכות הדפסה). בדגמי מדפסות שאינם

כוללים מסך מגע, הקש **OK** כדי לנווט בין ההגדרות.

פעולה	Yes (כן)	No (לא)
שלב 1 א בדוק אם המחסנית בה נעשה שימוש במדפסת היא מחסנית טונר מקורית ונתמכת של Lexmark. הערה: אם המחסנית אינה נתמכת - התקן מחסנית נתמכת. ב הדפס את המסמך. האם מופיעים כתמים על ההדפסה?	עבור לשלב 2.	הבעיה נפתרה.
שלב 2 בדוק אם המדפסת התלכלכה כתוצאה מדליפות טונר. האם המדפסת נקייה מדליפות טונר?	עבור לשלב 3.	פנה אל תמיכת לקוחות .
שלב 3 בדוק את מצב יחידת ההדמיה. בלוח הבקרה, נווט אל: Status/Supplies (מצב/חומרים מתכלים) < Supplies (חומרים מתכלים) האם יחידת ההדמיה מתקרבת לסוף חייה?	עבור לשלב 4.	פנה אל תמיכת לקוחות .
שלב 4 א החלף את יחידת ההדמיה. ב הדפס את המסמך. האם מופיעים כתמים על ההדפסה?	פנה אל תמיכת לקוחות .	הבעיה נפתרה.

הדפסה מעוותת או מוטה הצידה



הערה: לפני פתרון הבעיה, הדפס את דפי בדיקת איכות ההדפסה. במסך הבית, גע ב-**Settings** (הגדרות) < **Troubleshooting** (פתרון בעיות) < **Print Quality Test Pages** (דפי בדיקת איכות הדפסה).

פעולה	Yes (כן)	No (לא)
שלב 1 א משוך את המגש החוצה. ב הסר את הנייר ואז טען נייר מחבילה חדשה. הערה: נייר ספג רטיבות בגלל לחות גבוהה. אחסן נייר בעטיפה המקורית שלו עד שאתה מוכן להשתמש בו. ג לחץ והחלק את מובילי הרוחב אל המיקום הנכון עבור גודל הנייר שנטען. ד הכנס את המגש. ה הדפס את המסמך. האם ההדפסה מעוותת או מוטה?	עבור לשלב 2.	הבעיה נפתרה.
שלב 2 א בדוק אם אתה מדפיס על נייר שאינו נתמך. ב הדפס את המסמך. האם ההדפסה מעוותת או מוטה?	פנה אל תמיכה בלקוחות .	הבעיה נפתרה.

דפים שחורים



הערה: לפני פתרון הבעיה, הדפס את דפי בדיקת איכות ההדפסה. בלוח הבקרה, נווט אל **Settings** (הגדרות) < **Troubleshooting** (פתרון בעיות) < **Print Quality Test Pages** (דפי בדיקת איכות הדפסה). בדגמי מדפסות שאינם

כוללים מסך מגע, הקש **OK** כדי לנווט בין ההגדרות.

פעולה	Yes (כן)	No (לא)
שלב 1 א בדוק אם המחסנית בה נעשה שימוש במדפסת היא מחסנית טונר מקורית ונתמכת של Lexmark. הערה: אם מחסנית הטונר אינה נתמכת - התקן מחסנית נתמכת. ב הדפס את המסמך. האם המדפסת מדפיסה עמודים מלאים בשחור?	עבור לשלב 2.	הבעיה נפתרה.

No (לא)	Yes (כן)	פעולה
הבעיה נפתרה.	עבור לשלב 3.	<p>שלב 2</p> <p>א הסר את יחידת ההדמיה ואז הכנס אותה. אזהרה—פוטנציאל לנזק: אל תאפשר חשיפה של יחידת ההדמיה לאור ישיר למשך יותר מ-10 דקות. חשיפה ממושכת לאור עלולה לגרום בעיות של איכות הדפסה.</p> <p>אזהרה—פוטנציאל לנזק: אל תיגע בתוף הפוטוקונדקטור מתחת ליחידת ההדמיה. הדבר עלול לפגוע באיכותן של משימות הדפסה עתידיות.</p> <p>ב הדפס את המסמך.</p> <p>האם המדפסת מדפיסה עמודים מלאים בשחור?</p>
הבעיה נפתרה.	עבור לשלב 4.	<p>שלב 3</p> <p>א הסר את יחידת ההדמיה. אזהרה—פוטנציאל לנזק: אל תאפשר חשיפה של יחידת ההדמיה לאור ישיר למשך יותר מ-10 דקות. חשיפה ממושכת לאור עלולה לגרום בעיות של איכות הדפסה.</p> <p>אזהרה—פוטנציאל לנזק: אל תיגע בתוף הפוטוקונדקטור מתחת ליחידת ההדמיה. הדבר עלול לפגוע באיכותן של משימות הדפסה עתידיות.</p> <p>ב הוצא את כל חומרי האריזה שתקועים שביחידת ההדמיה.</p> <div data-bbox="906 1024 1279 1528" style="text-align: center;">  </div> <p>הערה: הקפד להוציא את כל המכשולים שבין גלגלת הטעינה ותוף הפוטוקונדקטור.</p> <p>ג הכנס את יחידת ההדמיה.</p> <p>ד הדפס את המסמך.</p> <p>האם המדפסת מדפיסה עמודים מלאים בשחור?</p>
עבור לשלב 5.	Contact (יצירת קשר) תמיכת לקוחות .	<p>שלב 4</p> <p>בדוק את יחידת ההדמיה לאיתור סימני נזק.</p> <p>האם יחידת ההדמיה נקייה מפגמים?</p>

פעולה	Yes (כן)	No (לא)
שלב 5 א החלף את יחידת ההדמיה. ב הדפס את המסמך. האם המדפסת מדפיסה עמודים מלאים בשחור?	Contact (יצירת קשר) תמיכת לקוחות .	הבעיה נפתרה.

חיתוך טקסט או תמונות.



הערה: לפני פתרון הבעיה, הדפס את דפי בדיקת איכות ההדפסה. בלוח הבקרה, נווט אל **Settings** (הגדרות) < **Troubleshooting** (פתרון בעיות) < **Print Quality Test Pages** (דפי בדיקת איכות הדפסה). בדגמי מדפסות שאינם כוללים מסך מגע, הקש **OK** כדי לנווט בין ההגדרות.

פעולה	Yes (כן)	No (לא)
שלב 1 א בדוק אם המחסנית בה נעשה שימוש במדפסת היא מחסנית טונר מקורית ונתמכת של Lexmark. הערה: אם מחסנית הטונר אינה נתמכת - התקן מחסנית נתמכת. ב הדפס את המסמך. האם הטקסט או התמונות קטועים?	עבור לשלב 2.	הבעיה נפתרה.
שלב 2 א הסר את יחידת ההדמיה ואז הכנס אותה. אזהרה—פוטנציאל לנזק: אל תאפשר חשיפה של יחידת ההדמיה לאור ישיר למשך יותר מ-10 דקות. חשיפה ממושכת לאור עלולה לגרום בעיות של איכות הדפסה. אזהרה—פוטנציאל לנזק: אל תיגע בתוף הפוטוקונדקטור מתחת ליחידת ההדמיה. הדבר עלול לפגוע באיכותן של משימות הדפסה עתידיות. ב הדפס את המסמך. האם הטקסט או התמונות קטועים?	עבור לשלב 3.	הבעיה נפתרה.

No (לא)	Yes (כן)	פעולה
הבעיה נפתרה.	עבור לשלב 4.	<p>שלב 3</p> <p>א הסר את יחידת ההדמיה. אזהרה—פוטנציאל לנזק: אל תאפשר חשיפה של יחידת ההדמיה לאור ישיר למשך יותר מ-10 דקות. חשיפה ממושכת לאור עלולה לגרום בעיות של איכות הדפסה.</p> <p>אזהרה—פוטנציאל לנזק: אל תיגע בתוף הפוטוקונדקטור מתחת ליחידת ההדמיה. הדבר עלול לפגוע באיכותן של משימות הדפסה עתידיות.</p> <p>ב הוצא את כל חומרי האריזה שתקועים שביחידת ההדמיה.</p>  <p>הערה: הקפד להוציא את כל המכשולים שבין גלגלת הטעינה ותוף הפוטוקונדקטור.</p> <p>ג הכנס את יחידת ההדמיה.</p> <p>ד הדפס את המסמך.</p> <p>האם הטקסט או התמונות קטועים?</p>
הבעיה נפתרה.	פנה אל תמיכת לקוחות .	<p>שלב 4</p> <p>א החלף את יחידת ההדמיה.</p> <p>ב הדפס את המסמך.</p> <p>האם הטקסט או התמונות קטועים?</p>

טונר נמחק בקלות

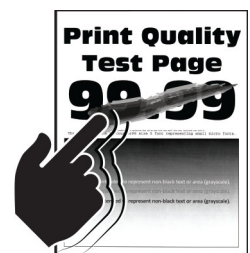

הערה: לפני פתרון הבעיה, הדפס את דפי בדיקת איכות ההדפסה. בלוח הבקרה, נווט אל **Settings** (הגדרות) < **Troubleshooting** (פתרון בעיות) < **Print Quality Test Pages** (דפי בדיקת איכות הדפסה). בדגמי מדפסות שאינם כוללים מסך מגע, הקש **OK** כדי לנווט בין ההגדרות.

פעולה	Yes (כן)	No (לא)
שלב 1 א בדוק אם המחסנית בה נעשה שימוש במדפסת היא מחסנית טונר נתמכת מבית Lexmark. הערה: אם המחסנית אינה נתמכת - התקן מחסנית נתמכת. ב הדפס את המסמך. האם הטונר נמחק בקלות?	עבור לשלב 2.	הבעיה נפתרה.
שלב 2 א בהתאם למערכת ההפעלה שברשותך, ציין את סוג הנייר ב-Printing Preferences (מאפייני הדפסה) או בתיבת הדו-שיח Print (הדפסה). הערות: <ul style="list-style-type: none"> • ודא שההגדרה תואמת לנייר שנטען. • תוכל גם לשנות את ההגדרה דרך לוח הבקרה של המדפסת. ב הדפס את המסמך. האם הטונר נמחק בקלות?	עבור לשלב 3.	הבעיה נפתרה.
שלב 3 א הוצא את ה-fuser ואז הכנס אותו. ב הדפס את המסמך. האם הטונר נמחק בקלות?	Contact (יצירת קשר) תמיכת לקוחות .	הבעיה נפתרה.

פסים אופקיים בגוון בהיר

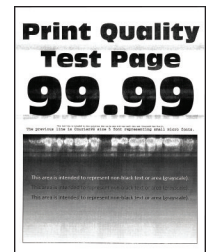

הערה: לפני פתרון הבעיה, הדפס את דפי בדיקת איכות ההדפסה. בלוח הבקרה, נווט אל **Settings** (הגדרות) < **Troubleshooting** (פתרון בעיות) < **Print Quality Test Pages** (דפי בדיקת איכות הדפסה). בדגמי מדפסות שאינם כוללים מסך מגע, הקש **OK** כדי לנווט בין ההגדרות.

פעולה	Yes (כן)	No (לא)
שלב 1 א בדוק אם המחסנית בה נעשה שימוש במדפסת היא מחסנית טונר מקורית ונתמכת של Lexmark. הערה: אם המחסנית אינה נתמכת - התקן מחסנית נתמכת. ב הדפס את המסמך. האם מופיעים פסים אופקיים בהירים על ההדפסות?	עבור לשלב 2.	הבעיה נפתרה.
שלב 2 א כבה את המדפסת, המתן 10 שניות, ולאחר מכן הפעל חזרה את המדפסת. ב הדפס את המסמך. האם מופיעים פסים אופקיים בהירים על ההדפסות?	פנה אל תמיכת לקוחות .	הבעיה נפתרה.

פסים אנכיים בגוון בהיר



הערה: לפני פתרון הבעיה, הדפס את דפי בדיקת איכות ההדפסה. בלוח הבקרה, נווט אל **Settings** (הגדרות) < **Troubleshooting** (פתרון בעיות) < **Print Quality Test Pages** (דפי בדיקת איכות הדפסה). בדגמי מדפסות שאינם

כוללים מסך מגע, הקש **OK** כדי לנווט בין ההגדרות.

פעולה	Yes (כן)	No (לא)
א בדוק אם המחסנית בה נעשה שימוש במדפסת היא מחסנית טונר מקורית ונתמכת של Lexmark. הערה: אם המחסנית אינה נתמכת - התקן מחסנית נתמכת. ב הדפס את המסמך. האם מופיעים פסים אנכיים בהירים על ההדפסות?	Contact (יצירת קשר) תמיכת לקוחות .	הבעיה נפתרה.

קווים לבנים אנכיים



הערה: לפני פתרון הבעיה, הדפס את דפי בדיקת איכות ההדפסה. בלוח הבקרה, נווט אל **Settings** (הגדרות) < **Troubleshooting** (פתרון בעיות) < **Print Quality Test Pages** (דפי בדיקת איכות הדפסה). בדגמי מדפסות שאינם כוללים מסך מגע, הקש **OK** כדי לנווט בין ההגדרות.

פעולה	Yes (כן)	No (לא)
שלב 1 א בדוק אם המחסנית בה נעשה שימוש במדפסת היא מחסנית טונר מקורית ונתמכת של Lexmark. הערה: אם המחסנית אינה נתמכת - התקן מחסנית נתמכת. ב הדפס את המסמך. האם קווים לבנים אנכיים מופיעים בהדפסות?	עבור לשלב 2.	הבעיה נפתרה.
שלב 2 תקן בעיות של הדפסה איטית. לקבלת מידע נוסף ראה " הדפסה איטית " בעמוד 239 . האם קווים לבנים אנכיים מופיעים בהדפסות?	עבור לשלב 3.	הבעיה נפתרה.
שלב 3 א החלף את יחידת ההדמיה. ב הדפס את המסמך. האם קווים לבנים אנכיים מופיעים בהדפסות?	פנה אל תמיכת לקוחות .	הבעיה נפתרה.

פסים אנכיים בגוון כהה

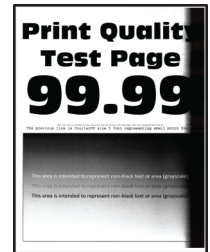

הערה: לפני פתרון הבעיה, הדפס את דפי בדיקת איכות ההדפסה. בלוח הבקרה, נווט אל **Settings** (הגדרות) < **Troubleshooting** (פתרון בעיות) < **Print Quality Test Pages** (דפי בדיקת איכות הדפסה). בדגמי מדפסות שאינם כוללים מסך מגע, הקש **OK** כדי לנווט בין ההגדרות.

פעולה	Yes (כן)	No (לא)
שלב 1 א בדוק אם המחסנית בה נעשה שימוש במדפסת היא מחסנית טונר נתמכת מבית Lexmark. הערה: אם מחסנית הטונר אינה נתמכת - התקן מחסנית נתמכת. ב הדפס את המסמך. האם מופיעים פסים אנכיים כהים על ההדפסות?	עבור לשלב 2.	הבעיה נפתרה.

פעולה	Yes (כן)	No (לא)
<p>שלב 2</p> <p>א הסר את מכל הטונר, ולאחר מכן את יחידת ההדמיה. אזהרה—פוטנציאל לנזק: אל תאפשר חשיפה של יחידת ההדמיה לאור ישיר למשך יותר מ-10 דקות. חשיפה ממושכת לאור עלולה לגרום בעיות של איכות הדפסה.</p> <p>אזהרה—פוטנציאל לנזק: אל תיגע בתוף הפוטוקונדקטור מתחת ליחידת ההדמיה. הדבר עלול לפגוע באיכותן של משימות הדפסה עתידיות.</p> <p>ב הכנס את יחידת ההדמיה ולאחר מכן את מכל הטונר.</p> <p>ג הדפס את המסמך.</p> <p>האם מופיעים פסים אנכיים כהים על ההדפסות?</p>	<p>עבור לשלב 3.</p>	<p>הבעיה נפתרה.</p>
<p>שלב 3</p> <p>א הסר את יחידת ההדמיה. אזהרה—פוטנציאל לנזק: אל תאפשר חשיפה של יחידת ההדמיה לאור ישיר למשך יותר מ-10 דקות. חשיפה ממושכת לאור עלולה לגרום בעיות של איכות הדפסה.</p> <p>אזהרה—פוטנציאל לנזק: אל תיגע בתוף הפוטוקונדקטור מתחת ליחידת ההדמיה. הדבר עלול לפגוע באיכותן של משימות הדפסה עתידיות.</p> <p>ב הוצא את כל חומרי האריזה שתקועים שביחידת ההדמיה.</p> <div data-bbox="906 1058 1279 1570" data-label="Image"> </div> <p>הערה: הקפד להוציא את כל המכשולים שבין גלגלת הטעינה ותוף הפוטוקונדקטור.</p> <p>ג הכנס את יחידת ההדמיה.</p> <p>ד הדפס את המסמך.</p> <p>האם מופיעים פסים אנכיים כהים על ההדפסות?</p>	<p>עבור לשלב 4.</p>	<p>הבעיה נפתרה.</p>

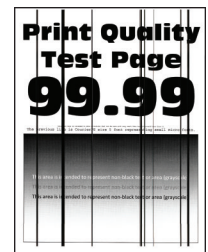

No (לא)	Yes (כן)	פעולה
הבעיה נפתרה.	Contact (יצירת קשר) תמיכת לקוחות .	<p>שלב 4</p> <p>א בדוק אם חודר אור בהיר לצדה הימני של המדפסת, ובמידת הצורך הזז את המדפסת למקום אחר.</p> <p>ב הדפס את המסמך.</p> <p>האם מופיעים פסים אנכיים כהים על ההדפסות?</p>

קווים אנכיים בגוון כהה

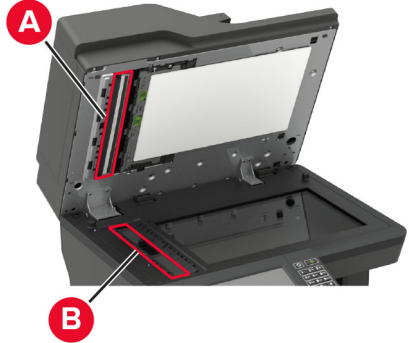

הערה: לפני פתרון הבעיה, הדפס את דפי בדיקת איכות ההדפסה. בלוח הבקרה, נווט אל **Settings** (הגדרות) < **Troubleshooting** (פתרון בעיות) < **Print Quality Test Pages** (דפי בדיקת איכות הדפסה). בדגמי מדפסות ללא מסך

מגע, הקש **OK** כדי לנווט בין ההגדרות.

פעולה	Yes (כן)	No (לא)
<p>שלב 1</p> <p>השתמש בגיליון נייר ריק וצור עותק דו-צדדי באמצעות מזין המסמכים האוטומטי.</p> <p>האם פסים כהים אנכיים מופיעים על ההדפסות?</p>	עבור לשלב 2.	עבור אל שלב 3.
<p>שלב 2</p> <p>נקה את האזורים הבאים באמצעות מטלית רכה, לחה ונטולת סיבים:</p> <ul style="list-style-type: none"> משטח הזכוכית של מזין המסמכים האוטומטי (A) וזכוכית מזין המסמכים האוטומטי (B)  <ul style="list-style-type: none"> הזכוכית של מזין המסמכים האוטומטי (A) ומשטח הזכוכית של מזין המסמכים האוטומטי (B) בדלת C  <p>האם פסים כהים אנכיים מופיעים על ההדפסות?</p>	עבור לשלב 3.	הבעיה נפתרה.
<p>שלב 3</p> <p>א בהתאם למערכת ההפעלה שברשותך, ציין את סוג הנייר ב-Printing Preferences (מאפייני הדפסה) או בתיבת הדו-שיח Print (הדפסה). הערות:</p> <ul style="list-style-type: none"> ודא שההגדרות תואמות לנייר שנטען. תוכל גם לשנות את ההגדרה דרך לוח הבקרה של המדפסת. נווט אל Settings (הגדרות) < Paper (נייר) < Tray או Configuration (תצורת מגש) < Paper Size/Type (גודל/סוג נייר) <p>ב הדפס את המסמך.</p> <p>האם פסים כהים אנכיים מופיעים על ההדפסות?</p>	עבור לשלב 4.	הבעיה נפתרה.

פעולה	Yes (כן)	No (לא)
<p>שלב 4</p> <p>א טען נייר מחבילה חדשה.</p> <p>הערה: נייר ספג רטיבות בגלל לחות גבוהה. אחסן נייר בעטיפה המקורית שלו עד לשימוש.</p> <p>ב הדפס את המסמך.</p> <p>האם פסים כהים אנכיים מופיעים על ההדפסות?</p>	עבור לשלב 5.	הבעיה נפתרה.
<p>שלב 5</p> <p>א הסר את ערכת ההדמיה ואז הכנס אותה.</p> <p>אזהרה—פוטנציאל לנזק: אל תחשוף את ערכת ההדמיה ואור ישיר. חשיפה ממושכת לאור עלולה לגרום לבעיות באיכות ההדפסה.</p> <p>אזהרה—פוטנציאל לנזק: אל תיגע בתוף הפוטוקונדקטור מתחת לערכת ההדמיה. הדבר עלול לפגוע באיכותן של משימות הדפסה עתידיות.</p> <p>ב הדפס את המסמך.</p> <p>האם פסים כהים אנכיים מופיעים על ההדפסות?</p>	פנה אל תמיכת לקוחות .	הבעיה נפתרה.

קווים או פסים כהים אנכיים



הערה: לפני פתרון הבעיה, הדפס את דפי בדיקת איכות ההדפסה. בלוח הבקרה, נווט אל **Settings** (הגדרות) < **Troubleshooting** (פתרון בעיות) < **Print Quality Test Pages** (דפי בדיקת איכות הדפסה). בדגמי מדפסות שאינם

כוללים מסך מגע, הקש **OK** כדי לנווט בין ההגדרות.

פעולה	Yes (כן)	No (לא)
<p>שלב 1</p> <p>א בדוק אם המחסנית בה נעשה שימוש במדפסת היא מחסנית טונר נתמכת מבית Lexmark.</p> <p>הערה: אם מחסנית הטונר אינה נתמכת - התקן מחסנית נתמכת.</p> <p>ב הדפס את המסמך.</p> <p>האם פסים כהים אנכיים מופיעים על ההדפסות?</p>	עבור לשלב 2.	הבעיה נפתרה.

פעולה	Yes (כן)	No (לא)
<p>שלב 2</p> <p>א הסר את יחידת ההדמיה והתקן אותה מחדש. אזהרה—פוטנציאל לנזק: אל תאפשר חשיפה של יחידת ההדמיה לאור ישיר למשך יותר מ-10 דקות. חשיפה ממושכת לאור עלולה לגרום לבעיות באיכות ההדפסה.</p> <p>אזהרה—פוטנציאל לנזק: אל תיגע בתוף הפוטוקונדקטור מתחת ליחידת ההדמיה. הדבר עלול לפגוע באיכותן של משימות הדפסה עתידיות.</p> <p>ב הדפס את המסמך.</p> <p>האם פסים כהים אנכיים מופיעים על ההדפסות?</p>	עבור לשלב 3.	הבעיה נפתרה.
<p>שלב 3</p> <p>א החלף את יחידת ההדמיה.</p> <p>ב הדפס את המסמך.</p> <p>האם פסים כהים אנכיים מופיעים על ההדפסות?</p>	פנה אל תמיכת לקוחות .	הבעיה נפתרה.

פסים כהים אנכיים ותמונות לא שלמות

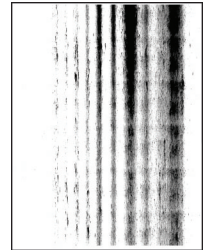

הערה: לפני פתרון הבעיה, הדפס את דפי בדיקת איכות ההדפסה. בלוח הבקרה, נווט אל **Settings** (הגדרות) < **Troubleshooting** (פתרון בעיות) < **Print Quality Test Pages** (דפי בדיקת איכות הדפסה). בדגמי מדפסות שאינם

כוללים מסך מגע, הקש **OK** כדי לנווט בין ההגדרות.

פעולה	Yes (כן)	No (לא)
<p>שלב 1</p> <p>א הסר את יחידת ההדמיה.</p> <p>אזהרה—פוטנציאל לנזק: אל תאפשר חשיפה של יחידת ההדמיה לאור ישיר למשך יותר מ-10 דקות. חשיפה ממושכת לאור עלולה לגרום בעיות של איכות הדפסה.</p> <p>אזהרה—פוטנציאל לנזק: אל תיגע בתוף הפוטוקונדקטור מתחת ליחידת ההדמיה. הדבר עלול לפגוע באיכותן של משימות הדפסה עתידיות.</p> <p>ב הוצא את כל חומרי האריזה שתקועים שביחידת ההדמיה.</p> <div data-bbox="906 617 1279 1171" style="text-align: center;">  </div> <p>הערה: הקפד להוציא את כל המכשולים שבין גלגלת הטעינה ותוף הפוטוקונדקטור.</p> <p>ג הכנס את יחידת ההדמיה.</p> <p>ד הדפס את המסמך.</p> <p>האם מופיעים בתדפיסים פסים כהים אנכיים ותמונות לא שלמות?</p>	<p>עבור לשלב 2.</p>	<p>הבעיה נפתרה.</p>
<p>שלב 2</p> <p>א בדוק אם המחסנית בה נעשה שימוש במדפסת היא מחסנית טונר נתמכת מבית Lexmark.</p> <p>הערה: אם מחסנית הטונר אינה נתמכת - התקן מחסנית נתמכת.</p> <p>ב הדפס את המסמך.</p> <p>האם מופיעים בתדפיסים פסים כהים אנכיים ותמונות לא שלמות?</p>	<p>Contact (יצירת קשר) תמיכת לקוחות.</p>	<p>הבעיה נפתרה.</p>

פגמים חוזרים



הערה: לפני פתרון הבעיה, הדפס את דפי בדיקת איכות ההדפסה. בלוח הבקרה, נווט אל **Settings** (הגדרות) < **Troubleshooting** (פתרון בעיות) < **Print Quality Test Pages** (דפי בדיקת איכות הדפסה). בדגמי מדפסות שאינם

כוללים מסך מגע, הקש **OK** כדי לנווט בין ההגדרות.

פעולה	Yes (כן)	No (לא)
שלב 1 באמצעות דפי בדיקת איכות ההדפסה, בדוק אם המרחק בין הפגמים החוזרים הוא אחד מהבאים: • 96.8 מ"מ (3.81 אינץ') • 47.8 מ"מ (1.88 אינץ') • 28.5 מ"מ (1.12 אינץ') האם המרחק בין הפגמים החוזרים תואם לאחת מהמידות?	עבור לשלב 2.	רשום את המרחק ולאחר מכן התקשר אל תמיכת לקוחות .
שלב 2 א החלף את יחידת ההדמיה. ב הדפס את המסמך. האם הפגמים החוזרים מופיעים?	Contact (יצירת קשר) תמיכת לקוחות .	הבעיה נפתרה.

עבודות הדפסה אינן מודפסות

פעולה	Yes (כן)	No (לא)
שלב 1 א מתוך המסמך שאתה מנסה להדפיס, פתח את תיבת הדו-שיח Print (הדפסה) ובדוק אם בחרת את המדפסת הנכונה. ב הדפס את המסמך. האם המסמך הודפס?	הבעיה נפתרה.	עבור לשלב 2.
שלב 2 א בדוק אם המדפסת דולקת. ב תן פתרון לכל הודעות השגיאה שמופיעות בתצוגה. ג הדפס את המסמך. האם המסמך הודפס?	הבעיה נפתרה.	עבור לשלב 3.

פעולה	Yes (כן)	No (לא)
שלב 3 א בדוק אם היציאות עובדות ואם הכבלים מחוברים היטב למחשב ולמדפסת. ב לקבלת מידע נוסף עיין בתיעוד ההתקנה המצורף למדפסת. האם המסמך הודפס?	הבעיה נפתרה.	עבור לשלב 4.
שלב 4 א כבה את המדפסת, המתן 10 שניות, ולאחר מכן הפעל חזרה את המדפסת. ב הדפס את המסמך. האם המסמך הודפס?	הבעיה נפתרה.	עבור לשלב 5.
שלב 5 א הסר את מנהל ההתקן של המדפסת ואז התקן אותו מחדש. ב הדפס את המסמך. האם המסמך הודפס?	הבעיה נפתרה.	פנה אל תמיכת לקוחות .

הדפסה אטית

פעולה	כן	לא
שלב 1 ודא שכבל המדפסת מחובר בצורה מאובטחת למדפסת ולמחשב, לשרת ההדפסה, לאביזרים או להתקן רשת אחר. האם המדפסת מדפיסה לאט?	עבור לשלב 2.	הבעיה נפתרה.
שלב 2 א ודא שהמדפסת אינה עובדת ב-Quiet Mode (מצב שקט). במסך הבית גע ב- Settings (הגדרות) < Device (התקן) < Maintenance (תחזוקה) < Config Menu (תפריט תצורה) < Device Operations (תפעול ההתקן) < Quiet Mode (מצב שקט) . ב הדפס את המסמך. האם המדפסת מדפיסה לאט?	עבור לשלב 3.	הבעיה נפתרה.
שלב 3 א בהתאם למערכת ההפעלה שברשותך, ציין את רזולוציית ההדפסה ב-Printing Preferences (מאפייני הדפסה) או בתיבת הדו-שיח Print (הדפסה). ב קבע רזולוציה של 600 dpi . ג הדפס את המסמך. האם המדפסת מדפיסה לאט?	עבור לשלב 4.	הבעיה נפתרה.

פעולה	ק	לא
<p>שלב 4</p> <p>א במסך הבית גע ב-Settings (הגדרות) < Print (הדפסה) < Quality (איכות) < Print Resolution (רזולוציית הדפסה). ב קבע רזולוציה של 600 dpi. ג הדפס את המסמך. האם המדפסת מדפיסה לאט?</p>	עבור לשלב 5.	הבעיה נפתרה.
<p>שלב 5</p> <p>א בהתאם למערכת ההפעלה שברשותך, ציין את סוג הנייר ב-Printing Preferences (מאפייני הדפסה) או בתיבת הדו-שיח Print (הדפסה). הערות:</p> <ul style="list-style-type: none"> • ודא שההגדרות תואמות לנייר שנטען. • תוכל גם לשנות את ההגדרה דרך לוח הבקרה של המדפסת. • נייר כבד יותר מודפס לאט יותר. • ייתכן שההדפסה של נייר צר יותר מ-letter, A4 ו-legal תהיה אטית יותר. <p>ב הדפס את המסמך. האם המדפסת מדפיסה לאט?</p>	עבור לשלב 6.	הבעיה נפתרה.
<p>שלב 6</p> <p>א ודא שההגדרות המרקם והמשק במדפסת תואמות לנייר הנטען. במסך הבית גע ב-Settings (הגדרות) < Paper (נייר) < Media Configuration (תצורת מדיה) < Media Types (סוגי מדיה). הערה: ייתכן שההדפסה על מרקמי נייר מחוספסים ומשקלי נייר כבדים תהיה אטית יותר. ב הדפס את המסמך. האם המדפסת מדפיסה לאט?</p>	עבור לשלב 7.	הבעיה נפתרה.
<p>שלב 7</p> <p>הסר משימות מופסקות האם המדפסת מדפיסה לאט?</p>	עבור לשלב 8.	הבעיה נפתרה.
<p>שלב 8</p> <p>א ודא שהמדפסת אינה מתחממת יתר על המידה. הערות:</p> <ul style="list-style-type: none"> • לאחר משימת הדפסה ארוכה - הנח למדפסת להתקרר. • בדוק את טמפרטורת הסביבה המומלצת למדפסת. לקבלת מידע נוסף ראה "בחירת מיקום עבור המדפסת" בעמוד 11. <p>ב הדפס את המסמך. האם המדפסת מדפיסה לאט?</p>	פנה אל תמיכה בלקוחות .	הבעיה נפתרה.

המדפסת אינה מגיבה

פעולה	Yes (כן)	No (לא)
<p>שלב 1</p> <p>בדוק אם כבל החשמל מחובר לשקע החשמל.</p> <p> זהירות—פוטנציאל לפציעה: כדי להימנע מסכנת התחשמלות, חבר את כבל החשמל לשקע חשמל בעל דירוג והארקה מתאימים, אשר ממוקם בקרבת המוצר ונגיש בקלות.</p> <p>האם המדפסת מגיבה?</p>	הבעיה נפתרה.	עבור לשלב 2.
<p>שלב 2</p> <p>בדוק אם שקע החשמל אינו מושבת באמצעות מפסק או מפסק פחת.</p> <p>האם שקע החשמל אינו מושבת באמצעות מפסק או מפסק פחת?</p>	הפעל את המפסק או אפס את מפסק הפחת.	עבור לשלב 3.
<p>שלב 3</p> <p>בדוק אם המדפסת דולקת.</p> <p>האם המדפסת דולקת?</p>	עבור לשלב 4.	הדלק את המדפסת.
<p>שלב 4</p> <p>בדוק את המדפסת נמצאת במצב שינה או במצב מנוחה.</p> <p>האם המדפסת במצב שינה או במצב מנוחה?</p>	לחץ על לחצן ההפעלה כדי להעיר את המדפסת.	עבור לשלב 5.
<p>שלב 5</p> <p>בדוק אם הכבלים המחוברים את המדפסת ואת המחשב מחוברים ליציאות הנכונות.</p> <p>האם הכבלים מחוברים ליציאות הנכונות?</p>	עבור לשלב 6.	חבר את הכבלים ליציאות הנכונות.
<p>שלב 6</p> <p>כבה את המדפסת, התקן את אפשרויות החומרה ואז הדלק שוב את המדפסת.</p> <p>לקבלת מידע נוסף עיין בתיעוד הנלווה לאפשרות.</p> <p>האם המדפסת מגיבה?</p>	הבעיה נפתרה.	עבור לשלב 7.
<p>שלב 7</p> <p>התקן את מנהל התקן המדפסת הנכון.</p> <p>האם המדפסת מגיבה?</p>	הבעיה נפתרה.	עבור לשלב 8.
<p>שלב 8</p> <p>כבה את המדפסת, המתן 10 שניות, ולאחר מכן הפעל חזרה את המדפסת.</p> <p>האם המדפסת מגיבה?</p>	הבעיה נפתרה.	פנה אל תמיכת לקוחות .

התאמת כהות הטונר

- 1 במסך הבית גע ב-Settings (הגדרות) < Print (הדפסה) < Quality (איכות).
- 2 בתפריט Toner Darkness (כהות טונר), כוונן את ההגדרה.

משימות מודפסות מהמגש הלא נכון או עם הנייר הלא נכון

פעולה	Yes (כן)	No (לא)
שלב 1 א בדוק אם אתה מדפיס על הנייר הנכון. ב הדפס את המסמך. האם המסמך מודפס על הנייר הנכון?	עבור לשלב 2.	טען נייר מהסוג ובגודל הנכון.
שלב 2 א בהתאם למערכת ההפעלה שברשותך, ציין את גודל וסוג הנייר ב-Printing Preferences (מאפייני הדפסה) או בתיבת הדו-שיח Print (הדפסה). הערה: תוכל גם לשנות את ההגדרות דרך לוח הבקרה של המדפסת. נווט אל: Settings (הגדרות) < Paper (נייר) < Tray Configuration (תצורת מגש) < Paper Size/Type (גודל/סוג נייר) ב ודא שההגדרות תואמות לנייר שנטען. ג הדפס את המסמך. האם המסמך מודפס על הנייר הנכון?	הבעיה נפתרה.	עבור לשלב 3.
שלב 3 א בדוק אם המגשים מקושרים. לקבלת מידע נוסף ראה " קישור בין מגשים " בעמוד 36. ב הדפס את המסמך. האם המסמך מודפס מהמגש הנכון?	הבעיה נפתרה.	פנה אל תמיכת לקוחות .

מסמכים חסויים ומסמכים מוחזקים אחרים אינם מודפסים

פעולה	כן	לא
שלב 1 א בלוח הבקרה, בדוק אם המסמכים מופיעים ברשימת העבודות בהמתנה. הערה: אם המסמכים אינם מופיעים ברשימה, הדפס את המסמכים בעזרת אפשרויות ההדפסה וההשגחה. ב הדפס את המסמכים. האם המסמכים הודפסו?	הבעיה נפתרה.	עבור לשלב 2.

פעולה	קן	לא
<p>שלב 2</p> <p>ייתכן שמשימת ההדפסה מכילה שגיאת עיצוב או נתונים לא חוקיים.</p> <ul style="list-style-type: none"> • מחק את משימת ההדפסה ולאחר מכן שלח אותה שוב. • עבור קובצי PDF, צור קובץ חדש ואז הדפס את המסמכים. <p>האם המסמכים הודפסו?</p>	הבעיה נפתרה.	עבור לשלב 3.
<p>שלב 3</p> <p>אם אתה מדפיס מהאינטרנט, המדפסת עשויה לקרוא את כותרות המשימות השונות ככפילויות.</p> <p>למשתמי Windows</p> <p>א פתח את תיבת הדו-שיח Printing Preferences (העדפות הדפסה).</p> <p>ב בכרטיסייה Print and Hold (הדפסה והפסקה), לחץ על Use Print and Hold (השתמש בהדפסה והפסקה), ולאחר מכן לחץ על Keep duplicate documents (שמור מסמכים כפולים).</p> <p>ג הזן קוד PIN ולאחר מכן שמור את השינויים.</p> <p>ד שלח את משימת ההדפסה.</p> <p>למשתמי Macintosh</p> <p>א שמור את המשימות ותן לכל אחת מהן שם שונה.</p> <p>ב של את המשימה בנפרד.</p> <p>האם המסמכים הודפסו?</p>	הבעיה נפתרה.	עבור לשלב 4.
<p>שלב 4</p> <p>א מחק חלק מהמשימות המוחזקות כדי לפנות זיכרון במדפסת.</p> <p>ב הדפס את המסמכים.</p> <p>האם המסמכים הודפסו?</p>	הבעיה נפתרה.	עבור לשלב 5.
<p>שלב 5</p> <p>א הוסף זיכרון למדפסת.</p> <p>ב הדפס את המסמכים.</p> <p>האם המסמכים הודפסו?</p>	הבעיה נפתרה.	פנה אל תמיכה בלקוחות .

אין אפשרות לקרוא כונן הבזק

פעולה	Yes (כן)	No (לא)
שלב 1 בדוק אם המדפסת אינה עסוקה בעיבוד משימת הדפסה, העתקה, סריקה או פקס אחרת. האם המדפסת מוכנה?	עבור לשלב 2.	המתן עד שהמדפסת תסיים לעבד את המשימה האחרת.
שלב 2 ודא כי יש תמיכה בכונן הבזק לקבלת מידע נוסף ראה " כונני הבזק וסוגי קבצים נתמכים " בעמוד 43. האם כונן ההבזק נתמך?	עבור לשלב 3.	הכנס כונן הבזק נתמך.
שלב 3 הוצא את כונן ההבזק ואז הכנס אותו. האם המדפסת מזהה את כונן ההבזק?	הבעיה נפתרה.	פנה אל תמיכה בלקוחות .

אפשר פעולה של יציאת ה-USB

במסך הבית גע ב- **Settings** (הגדרות) < **Network/Ports** (רשת/יציאות) < **Enable USB Port** > **USB** (הפיכת יציאת USB לפעילה).

בעיות חיבור לרשת

לא ניתן לפתוח את שרת האינטרנט המובנה

פעולה	Yes (כן)	No (לא)
שלב 1 בדוק אם המדפסת דולקת. האם המדפסת דולקת?	עבור לשלב 2.	הדלק את המדפסת.
שלב 2 ודא שכתובת ה-IP של המדפסת נכונה. הערות: <ul style="list-style-type: none"> הצג את כתובת ה-IP במסך הבית. כתובת ה-IP מוצגת כארבע סדרות של מספרים המופרדים על-ידי נקודות, למשל 123.123.123.123. האם כתובת ה-IP של המדפסת נכונה?	עבור לשלב 3.	הקלד את כתובת ה-IP הנכונה של המדפסת בשדה הכתובת.

פעולה	Yes (כן)	No (לא)
שלב 3 בדוק אם אתה משתמש בדפדפן נתמך: • Internet Explorer גרסה 11 ואילך • Microsoft Edge • Safari version 6 or later • Google Chrome™ version 32 or later • Mozilla Firefox version 24 or later האם הדפדפן שלך נתמך?	עבור לשלב 4.	התקן דפדפן נתמך.
שלב 4 בדוק אם חיבור הרשת פועל. האם חיבור הרשת פועל?	עבור לשלב 5.	פנה למנהל המערכת.
שלב 5 ודא שהכבלים של המדפסת ושרת ההדפסה מחוברים היטב. לקבלת מידע נוסף עיין בתיעוד הנלווה למדפסת. האם הכבלים מחוברים היטב?	עבור לשלב 6.	חזק את חיבורי הכבלים.
שלב 6 בדוק אם שרתי ה-proxy מנוטרלים. האם שרתי ה-proxy של האינטרנט מנוטרלים?	עבור לשלב 7.	פנה למנהל המערכת.
שלב 7 גישה אל שרת האינטרנט המוטמע האם שרת האינטרנט המוטמע נפתח?	הבעיה נפתרה.	פנה אל תמיכה בלקוחות .

המדפסת לא מתחברת לרשת ה-Wi-Fi

פעולה	כן	לא
שלב 1 ודא שההגדרה של האפשרות Active Adapter (מתאם פעיל) היא Auto (אוטומטי). במסך הבית גע ב- Settings (הגדרות) < Network/Ports (רשת/יציאות) < Network Overview (סקירת רשת) < Active Adapter (מתאם פעיל) < Auto (אוטומטי). האם ניתן לחבר את המדפסת לרשת ה-Wi-Fi?	הבעיה נפתרה.	עבור לשלב 2.
שלב 2 בדוק את נבחרת רשת ה-Wi-Fi הנכונה. הערה: ייתכן שה-SSID המשמש כברירת מחדל משותף למספר נתבים. האם אתה מתחבר לרשת ה-Wi-Fi הנכונה?	עבור אל שלב 4.	עבור לשלב 3.

פעולה	כן	לא
<p>שלב 3</p> <p>התחבר לרשת ה-Wi-Fi הנכונה. לקבלת מידע נוסף ראה "חיבור המדפסת לרשת Wi-Fi" בעמוד 157.</p> <p>האם ניתן לחבר את המדפסת לרשת ה-Wi-Fi?</p>	הבעיה נפתרה.	עבור לשלב 4.
<p>שלב 4</p> <p>בדוק את מצב האבטחה האלחוטית. במסך הבית גע ב- Settings (הגדרות) < Network/Ports (רשתות/יציאות) < Wireless (אלחוט) < Wireless Security Mode (מצב אבטחה אלחוטי).</p> <p>האם נבחר מצב האבטחה האלחוטית הנכון?</p>	עבור אל שלב 6.	עבור לשלב 5.
<p>שלב 5</p> <p>בחר את מצב האבטחה האלחוטית הנכון.</p> <p>האם ניתן לחבר את המדפסת לרשת ה-Wi-Fi?</p>	הבעיה נפתרה.	עבור לשלב 6.
<p>שלב 6</p> <p>ודא שהזנת את סיסמת הרשת הנכונה. הערה: שים לב לתווי הרווח, למספרים ולאותיות רישיות בסיסמה.</p> <p>האם ניתן לחבר את המדפסת לרשת ה-Wi-Fi?</p>	הבעיה נפתרה.	פנה אל תמיכה בלקוחות .

בדיקת קישוריות המדפסת

- 1 במסך הבית גע ב- **Settings** (הגדרות) < **Reports** (דוחות) < **Network** (רשת) < **Network Setup Page** (דף הגדרת רשת).
- 2 בדוק את החלק הראשון בדף הגדרות הרשת, וודא שהמצב הוא Connected (מחובר).
אם המצב הוא Not Connected (לא מחובר) ייתכן ששקע ה-LAN אינו פעיל או שכבל הרשת מנותק או בלתי תקין. פנה למנהל המערכת לקבלת סיוע.

בעיות באפשרויות חומרה

לא ניתן לאתר אפשרות פנימית

פעולה	Yes (כן)	No (לא)
<p>שלב 1</p> <p>כבה את המדפסת, המתן 10 שניות, ולאחר מכן הפעל חזרה את המדפסת.</p> <p>האם האפשרות הפנימית פועלת כשורה?</p>	הבעיה נפתרה.	עבור לשלב 2.
<p>שלב 2</p> <p>הדפס את דף הגדרות התפריט ולאחר מכן בדוק אם האפשרות הפנימית מופיעה ברשימה Installed Features (מאפיינים מותקנים).</p> <p>האם האפשרות הפנימית מופיעה בדף הגדרות התפריט?</p>	עבור אל שלב 4.	עבור לשלב 3.
<p>שלב 3</p> <p>בדוק אם האפשרות הפנימית מותקנת כהלכה בלוח הבקרה.</p> <p>א כבה את המדפסת ולאחר מכן נתק את כבל החשמל מהשקע שבקיר.</p> <p>ב ודא שהאפשרות הפנימית מותקנת בחיבור הנכון בלוח הבקרה.</p> <p>ג חבר את כבל החשמל לשקע החשמלי ואז הדלק את המדפסת.</p> <p> זהירות—פוטנציאל לפציעה: למניעת סכנת שרפה או התחשמלות, חבר את כבל החשמל לשקע חשמלי בעל דירוג מתאים והארקה מתאימה אשר ממוקם בסמוך למוצר ונגיש בקלות.</p> <p>האם האפשרות הפנימית פועלת כשורה?</p>	הבעיה נפתרה.	עבור לשלב 4.
<p>שלב 4</p> <p>א בדוק אם האפשרות הפנימית זמינה במנהל ההתקן של המדפסת.</p> <p>הערה: במקרה הצורך, הוסף את האפשרות הפנימית באופן ידני במנהל התקן המדפסת כדי שתהיה זמינה למשימות הדפסה. לקבלת מידע נוסף ראה "הוספת אפשרויות זמינות במנהל התקן המדפסת" בעמוד 282.</p> <p>ב שלח מחדש את משימת ההדפסה.</p> <p>האם האפשרות הפנימית פועלת כשורה?</p>	הבעיה נפתרה.	פנה אל תמיכת לקוחות .

זוהה זיכרון הבזק פגום

- נסה אחת או יותר מהפעולות הבאות:
- החלף את כרטיס זיכרון ההבזק הפגום.
 - בלוח הבקרה של המדפסת, גע ב- **Continue (המשך)** כדי לנקות את ההודעה ולהמשיך בהדפסה.
 - בטל את משימת ההדפסה הנוכחית.

אין מספיק זיכרון פנוי עבור משאבים בזיכרון ההבזק

נסה אחת או יותר מהפעולות הבאות:

- בלוח הבקרה של המדפסת, בחר **Continue (המשך)** כדי לנקות את ההודעה ולהמשיך בהדפסה.
- מחק גופנים, פקודות מאקרו ונתונים אחרים מתוך זיכרון ההבזק.
- התקן זיכרון הבזק בעל קיבולת גבוהה יותר.

הערה: גופנים ופקודות מאקרו שלא נשמרו קודם לכן בזיכרון ההבזק יימחקו.

זוהה זיכרון הבזק לא מפורמט

נסה אחת או יותר מהפעולות הבאות:

- בלוח הבקרה של המדפסת, בחר **Continue (המשך)** כדי לעצור את פעולת האיחוי ולהמשיך בהדפסה.
- פרמט את זיכרון ההבזק.

הערה: אם הודעת השגיאה לא נעלמת, ייתכן שיש פגם בזיכרון ההבזק ובמקרה כזה, תצטרך להחליפו.

בעיות חומרים מתכלים

החלף מכל, אי התאמת אזור במדפסת

כדי לתקן את הבעיה קנה מחסנית עם אזור נכון, אשר תואם לאזור המדפסת, או קנה מחסנית גלובלית.

- המספר הראשון בהודעה אחרי 42 מציין את אזור המדפסת.
- המספר השני בהודעה אחרי 42 מציין את אזור המחסנית.

אזורי מדפסות ומחסניות טונר

קוד מספרי	אזור
0	גלובלי או אזור בלתי מוגדר
1	צפון אמריקה (ארצות הברית, קנדה)
2	האזור הכלכלי האירופי, מערב אירופה, ארצות סקנדינביה, שווייץ
3	מזרח אסיה
4	אמריקה הלטינית
5	שאר מדינות אירופה, המזרח התיכון, אפריקה
6	אוסטרליה, ניו-זילנד
9	אזור לא חוקי

הערה: כדי לאתר את הגדרות האזור של המדפסת ושל מחסנית הטונר, הדפס את דפי בדיקת איכות ההדפסה. בלוח הבקרה, נווט אל: **Settings** (הגדרות) < **Troubleshooting** (פתרון בעיות) < **Print Quality Test Pages** (דפי בדיקת איכות ההדפסה).

חומר מתכלה שאינו של Lexmark

המדפסת זיהתה חומר מתכלה או חלק המותקן במדפסת שאינו מתוצרת Lexmark.

מדפסת Lexmark שברשותך מתוכננת לפעול באופן מיטבי עם חומרים מתכלים וחלקים מקוריים של Lexmark. שימוש בחומרים מתכלים או בחלקים של צד שלישי עשוי להשפיע על הביצועים, האמינות או החיים של המדפסת ורכיבי ההדמיה שבה.

כל מחווני החיים מיועדים לעבוד עם חומרים מתכלים וחלקים של Lexmark ועשויים לספק תוצאות בלתי צפויות אם נעשה שימוש בחומרים מתכלים או חלקים של צד שלישי. שימוש ברכיבי הדמיה מעבר לאורך החיים המתוכנן עשוי להזיק למדפסת Lexmark שברשותך או ברכיבים משויכים.

אזהרה—פוטנציאל לנזק: שימוש בחומרים מתכלים או בחלקים של צד שלישי עשוי להשפיע על כיסויי האחריות. נזק שנוצר כתוצאה משימוש בחומרים מתכלים או חלקים של צד שלישי או עשוי שלא להיות מכוסה במסגרת האחריות.

כדי לאשר את כל הסיכונים הללו ולהתקדם בשימוש בחומרים מתכלים או חלקים לא מקוריים במדפסת, לחץ בו-זמנית על הלחצנים **X** ו-**#** לחיצה ממושכת בת 15 שניות.

אם אינך רוצה לקחת סיכונים אלה, הסר את החומר המתכלה או החלק מתוצרת צד שלישי מהמדפסת שברשותך והתקן חומר מתכלה או חלק מקוריים של Lexmark. לקבלת מידע נוסף ראה ["שימוש בחלקים ובחומרים מתכלים מקוריים של Lexmark"](#) [בעמוד 169](#).

אם המדפסת אינה מדפיסה אחרי שלחצת לחיצה בת 15 שניות על **X** ו-**#** בו-זמנית, אפס את מונה השימוש בחומרים מתכלים.

1 בלוח הבקרה, נווט אל:

Settings (הגדרות) < **Device** (התקן) < **Maintenance** (תחזוקה) < **Configuration Menu** (תפריט תצורה) < **Supply Usage And Counters** (שימוש בחומרים מתכלים ומונים)

2 בחר את החלק או החומר המתכלה שברצונך לאפס ולאחר מכן בחר באפשרות **Start** (התחל).

3 קרא את הודעת האזהרה ולאחר מכן בחר באפשרות **Continue** (המשך).

4 לחץ על **X** ו-**#** בו-זמנית לחיצה ממושכת בת 15 שניות כדי לנקות את ההודעה.

הערה: אם אינך מצליח לאפס את מוני השימוש בחומרים מתכלים, החזר את הפריט למקום הרכישה.

בעיות הזנת נייר

מעטפות נאטמות בעת הדפסה

פעולה	Yes (כן)	No (לא)
<p>שלב 1</p> <p>א השתמש במעטפה שאוחסנה בסביבה יבשה.</p> <p>הערה: הדפסה על מעטפות עם תכולת לחות גבוהה עלולה לגרום לאטימתן.</p> <p>ב שלח את משימת ההדפסה.</p> <p>האם המעטפה נאטמת בעת ההדפסה?</p>	עבור לשלב 2.	הבעיה נפתרה.

פעולה	Yes (כן)	No (לא)
<p>שלב 2</p> <p>א ודא שסוג הנייר המוגדר הוא Envelope (מעטפה). בלוח הבקרה, נווט אל: Settings (הגדרות) < Paper (נייר) < Tray Configuration (תצורת מגש) < Paper Size/Type (גודל/סוג נייר)</p> <p>ב שלח את משימת ההדפסה. האם המעטפה נאטמת בעת ההדפסה?</p>	<p>פנה אל תמיכת לקוחות.</p>	<p>הבעיה נפתרה.</p>

איסוף הדפסות אינו פועל

פעולה	Yes (כן)	No (לא)
<p>שלב 1</p> <p>א בלוח הבקרה, נווט אל: Settings (הגדרות) < Print (הדפסה) < Layout (פריסה) < Collate (איסוף)</p> <p>ב גע ב-[On [1,2,1,2,1,2]] (מופעל [1,2,1,2,1,2]). ג הדפס את המסמך. האם איסוף המסמך בוצע כהלכה?</p>	<p>הבעיה נפתרה.</p>	<p>עבור לשלב 2.</p>
<p>שלב 2</p> <p>א במסמך שאתה מנסה להדפיס, פתח את תיבת הדו-שיח Print (הדפסה) וזאז בחר באפשרות Collate (איסוף). ב הדפס את המסמך. האם איסוף המסמך בוצע כהלכה?</p>	<p>הבעיה נפתרה.</p>	<p>עבור לשלב 3.</p>
<p>שלב 3</p> <p>א הפחת את מספר העמודים להדפסה. ב הדפס את המסמך. האם העמודים נאספו כראוי?</p>	<p>הבעיה נפתרה.</p>	<p>פנה אל תמיכת בלקוחות.</p>

סלסול נייר



הערה: לפני פתרון הבעיה, הדפס את דפי בדיקת איכות ההדפסה. בלוח הבקרה, נווט אל **Settings (הגדרות) < Troubleshooting (פתרון בעיות) < Print Quality Test Pages (דפי בדיקת איכות הדפסה)**. בדגמי מדפסות שאינם

כוללים מסך מגע, הקש  כדי לנווט בין ההגדרות.

פעולה	Yes (כן)	No (לא)
<p>שלב 1</p> <p>א בדוק אם יש תמיכה בנייר שנטען. הערה: אם הנייר אינו נתמך, טען נייר נתמך. ב הדפס את המסמך. אם הנייר מסולסל?</p>	<p>עבור לשלב 2.</p>	<p>הבעיה נפתרה.</p>
<p>שלב 2</p> <p>א בדוק אם המחסנית בה נעשה שימוש במדפסת היא מחסנית טונר מקורית ונתמכת של Lexmark. הערה: אם המחסנית אינה נתמכת - התקן מחסנית נתמכת. ב הדפס את המסמך. אם הנייר מסולסל?</p>	<p>עבור לשלב 3.</p>	<p>הבעיה נפתרה.</p>
<p>שלב 3</p> <p>א כוונן את המובילים במגש למיקום המתאים עבור גודל הנייר הטעון. ב הדפס את המסמך. אם הנייר מסולסל?</p>	<p>עבור לשלב 4.</p>	<p>הבעיה נפתרה.</p>
<p>שלב 4</p> <p>א בהתאם למערכת ההפעלה שברשותך, ציין את גודל וסוג הנייר ב-Printing Preferences (מאפייני הדפסה) או בתיבת הדו-שיח Print (הדפסה). הערות:</p> <ul style="list-style-type: none"> • ודא שההגדרות תואמות לנייר שנטען. • תוכל גם לשנות את ההגדרה דרך לוח הבקרה של המדפסת. נווט אל Settings (הגדרות) < Paper (נייר) < Tray או Configuration (תצורת מגש) < Paper Size/Type (גודל/סוג נייר) <p>ב הדפס את המסמך. אם הנייר מסולסל?</p>	<p>עבור לשלב 5.</p>	<p>הבעיה נפתרה.</p>
<p>שלב 5</p> <p>א הוצא את הנייר, הפוך אותו ואז טען אותו מחדש. ב הדפס את המסמך. אם הנייר מסולסל?</p>	<p>עבור לשלב 6.</p>	<p>הבעיה נפתרה.</p>
<p>שלב 6</p> <p>א טען נייר מחבילה חדשה. הערה: נייר ספג רטיבות בגלל לחות גבוהה. אחסן נייר בעטיפה המקורית שלו עד שאתה מוכן להשתמש בו. ב הדפס את המסמך. אם הנייר מסולסל?</p>	<p>פנה אל תמיכה בלקוחות.</p>	<p>הבעיה נפתרה.</p>

קישור המגשים אינו פועל

פעולה	Yes (כן)	No (לא)
<p>שלב 1</p> <p>א בדוק אם המגשים מכילים ניירות מגודל וסוג זהים. ב בדוק אם מובילי הנייר ממוקמים כהלכה. ג הדפס את המסמך.</p> <p>האם קישור המגשים פועל כנדרש?</p>	הבעיה נפתרה.	עבור לשלב 2.
<p>שלב 2</p> <p>א בלוח הבקרה גע ב-Settings (הגדרות) < Paper (נייר) < Tray Configuration (תצורת מגש) < Paper Size/Type (גודל/סוג נייר). ב הגדר את סוג וגודל הנייר כך שיתאימו לנייר שטעון במגשים המקושרים. ג הדפס את המסמך.</p> <p>האם קישור המגשים פועל כנדרש?</p>	הבעיה נפתרה.	עבור לשלב 3.
<p>שלב 3</p> <p>א ודא שההגדרה של Tray Linking (קישור מגשים) היא Automatic (אוטומטי). לקבלת מידע נוסף ראה "קישור בין מגשים" בעמוד 36. ב הדפס את המסמך.</p> <p>האם קישור המגשים פועל כנדרש?</p>	הבעיה נפתרה.	פנה אל תמיכה בלקוחות .

חסימות נייר מתרחשות בתדירות גבוהה

פעולה	Yes (כן)	No (לא)
<p>שלב 1</p> <p>א הסר את המגש. ב בדוק אם הנייר נטען כהלכה.</p> <p>הערות:</p> <ul style="list-style-type: none"> • ודא שמובילי הנייר ממוקמים כהלכה. • ודא שגובה הערימה נמוך ממחון המילוי המקסימלי של הנייר. • הקפד להדפיס על נייר מהגודל והסוג המתאימים. <p>ג הכנס את המגש. ד הדפס את המסמך.</p> <p>האם מתרחשות חסימות נייר לעתים תכופות?</p>	עבור לשלב 2.	הבעיה נפתרה.
<p>שלב 2</p> <p>א בלוח הבקרה, נווט אל: Settings (הגדרות) < Paper (נייר) < Tray Configuration (תצורת מגש) < Paper Size/Type (גודל/סוג נייר) ב הגדר את גודל וסוג הנייר הנכונים. ג הדפס את המסמך.</p> <p>האם מתרחשות חסימות נייר לעתים תכופות?</p>	עבור לשלב 3.	הבעיה נפתרה.

פעולה	Yes (כן)	No (לא)
<p>שלב 3</p> <p>א טען נייר מחבילה חדשה.</p> <p>הערה: נייר ספג רטיבות בגלל לחות גבוהה. אחסן נייר בעטיפה המקורית שלו עד שאתה מוכן להשתמש בו.</p> <p>ב הדפס את המסמך.</p> <p>האם מתרחשות חסימות נייר לעתים תכופות?</p>	פנה אל תמיכת לקוחות .	הבעיה נפתרה.

עמודים חסומים לא מודפסים מחדש

פעולה	Yes (כן)	No (לא)
<p>א בלוח הבקרה, נווט אל: Settings (הגדרות) < Device (התקן) < Notifications (התראות) < Jam Content Recovery (התאוששות מחסימת תוכן) < Jam Recovery (התאוששות מחסימה), בחר On (מופעל) או Auto (אוטומטי).</p> <p>ב בתפריט Jam Recovery (התאוששות מחסימה), בחר On (מופעל) או Auto (אוטומטי).</p> <p>ג הדפס את המסמך.</p> <p>האם הדפים החסומים מודפסים שוב?</p>	הבעיה נפתרה.	פנה אל תמיכת לקוחות .

בעיות דואר אלקטרוני

לא ניתן לשלוח דואר אלקטרוני

פעולה	כן	לא
<p>שלב 1</p> <p>ודא שתצורת הגדרות ה-SMTP לדואר האלקטרוני נקבעה כהלכה. לקבלת מידע נוסף ראה "קביעת תצורת הגדרות ה-SMTP לדואר האלקטרוני" בעמוד 50.</p> <p>האם אתה מצליח לשלוח דואר אלקטרוני?</p>	הבעיה נפתרה.	עבור לשלב 2.
<p>שלב 2</p> <p>ודא שאתה משתמש בסיסמה הנכונה. בתלות בספק שירות הדואר האלקטרוני שלך, השתמש בסיסמת החשבון, בסיסמה לאפליקציה, או בסיסמת האימות. לקבלת מידע נוסף ראה "קביעת תצורת הגדרות ה-SMTP לדואר האלקטרוני" בעמוד 50.</p> <p>האם אתה מצליח לשלוח דואר אלקטרוני?</p>	הבעיה נפתרה.	עבור לשלב 3.
<p>שלב 3</p> <p>ודא שהמדפסת מחוברת לרשת ושהרשת מחוברת לאינטרנט.</p> <p>האם אתה מצליח לשלוח דואר אלקטרוני?</p>	הבעיה נפתרה.	פנה אל תמיכת בלקוחות .

בעיות שיגור פקס

זיהוי מתקשר אינו מוצג

הערה: הוראות אלו חלות רק על מדפסות שתומכות בפקס אנלוגי. לקבלת מידע נוסף ראה "[הגדרת המדפסת כפקס](#)" [בעמוד 60](#).

פעולה	כן	לא
<p>הפוך שיחה מזוהה לזמינה.</p> <p>במסך הבית גע ב-Settings (הגדרות) < Fax (פקס) < Fax Setup (הגדרת פקס) < Fax Receive Settings (הגדרות קבלת פקס) < Admin Controls (בקורות מנהל מערכת) < Enable Caller ID (הפוך שיחה מזוהה לזמינה).</p> <p>האם זיהוי המתקשר מופיע?</p>	הבעיה נפתרה.	פנה אל תמיכה בלקוחות .

לא ניתן לשגר או לקבל פקסים באמצעות הפקס האנלוגי

פעולה	כן	לא
<p>שלב 1</p> <p>תן פתרון לכל הודעות השגיאה שמופיעות בתצוגה.</p> <p>האם אתה מצליח לשגר או לקבל פקס?</p>	הבעיה נפתרה.	עבור לשלב 2.
<p>שלב 2</p> <p>ודא שהכבלים של הציוד הבא מחוברים היטב:</p> <ul style="list-style-type: none"> • טלפון • שפופרת • משיבון <p>האם אתה מצליח לשגר או לקבל פקס?</p>	הבעיה נפתרה.	עבור לשלב 3.
<p>שלב 3</p> <p>האזן לצליל החיוג.</p> <ul style="list-style-type: none"> • התקשר אל מספר הפקס כדי לבדוק אם הוא פועל כהלכה. • אם אתה משתמש בתכונת חיוג ללא הרמת השפופרת, הגבר את עוצמת הקול כדי לוודא שיש צליל חיוג. <p>האם אתה מצליח לשמוע צליל חיוג?</p>	עבור אל שלב 5.	עבור לשלב 4.

פעולה	ק	לא
<p>שלב 4</p> <p>בדוק את שקע הטלפון שבקיר.</p> <p>א חבר את הטלפון האנלוגי ישירות לשקע שבקיר.</p> <p>ב האזן לצליל החיוג.</p> <p>ג אם אינך שומע צליל חיוג, השתמש בכבל טלפון אחר.</p> <p>ד אם עדיין אינך שומע צליל חיוג, חבר את הטלפון האנלוגי לשקע אחר בקיר.</p> <p>ה אם אתה שומע צליל חיוג, חבר את המדפסת לשקע זה בקיר.</p> <p>האם אתה מצליח לשגר או לקבל פקס?</p>	הבעיה נפתרה.	עבור לשלב 5.
<p>שלב 5</p> <p>בדוק אם המדפסת מחוברת לשירות טלפון אנלוגי או למחבר הדיגיטלי הנכון.</p> <ul style="list-style-type: none"> אם אתה משתמש ברשת דיגיטלית לשירותים משולבים (Integrated Services for Digital Network, ISDN), בתחבר ליציאת טלפון אנלוגי של מתאם ISDN. לקבלת מידע נוסף, פנה לספק ה-ISDN. אם אתה משתמש ב-DSL, חבר מסנן DSL או נתב התומך בשימוש אנלוגי. לקבלת מידע נוסף פנה לספק ה-DSL. אם אתה משתמש בשירות טלפון מסוג מרכזת פרטית (private branch exchange, PBX), ודא שאתה מתחבר לחיבור אנלוגי ב-PBX. אם לא קיים חיבור כזה, שקול התקנת קו טלפון אנלוגי עבור מכשיר הפקס. <p>האם אתה מצליח לשגר או לקבל פקס?</p>	הבעיה נפתרה.	עבור לשלב 6.
<p>שלב 6</p> <p>נתק זמנית ציוד אחר ובטל את זמינותם של שירותי טלפון אחרים.</p> <p>א נתק ציוד אחר (למשל משיבונים, מחשבים, מודמים או מפצלי קווי טלפון) המחובר בין המדפסת וקו הטלפון.</p> <p>ב בטל את תכונות השיחה הממתינה והתא הקולי. לקבלת מידע נוסף פנה לחברת הטלפונים.</p> <p>האם אתה מצליח לשגר או לקבל פקס?</p>	הבעיה נפתרה.	עבור לשלב 7.
<p>שלב 7</p> <p>סרוק את המסמך המקורי עמוד אחד בכל פעם.</p> <p>א חייג את מספר הפקס.</p> <p>ב סרוק את המסמך.</p> <p>האם אתה מצליח לשגר או לקבל פקס?</p>	הבעיה נפתרה.	פנה אל תמיכה בלקוחות .

באמצעות הפקס האנלוגי ניתן לקבל פקסים, אך לא ניתן לשגרם

פעולה	כן	לא
שלב 1 טען מסמך מקור באופן הנכון במגש מזין המסמכים האוטומטי (ADF) או על משטח הזכוכית של הסורק. האם ניתן לשגר פקסים?	הבעיה נפתרה.	עבור לשלב 2.
שלב 2 הגדר כנדרש את מספר החיוג המקוצר. • בדוק אם מספר החיוג המקוצר הוגדר עבור מספר הטלפון שברצונך לחייג אליו. • חייג את מספר הטלפון ידנית. האם ניתן לשגר פקסים?	הבעיה נפתרה.	פנה אל תמיכה בלקוחות .

באמצעות הפקס האנלוגי ניתן לשגר פקסים, אך לא ניתן לקבלם

פעולה	כן	לא
שלב 1 ודא שמקור הנייר אינו ריק. האם ניתן לקבל פקסים?	הבעיה נפתרה.	עבור לשלב 2.
שלב 2 בדוק את הגדרות עיכוב מניית הצלולים. במסך הבית גע ב- Settings (הגדרות) < Fax (פקס) < Fax Setup (הגדרת פקס) < Fax Receive Settings (הגדרות קבלת פקס) < Rings to Answer (צלולים עד למענה). האם ניתן לקבל פקסים?	הבעיה נפתרה.	עבור לשלב 3.
שלב 3 אם המדפסת מדפיסה עמודים ריקים, ראה "דפים ריקים או לבנים" בעמוד 214 . האם ניתן לקבל פקסים?	הבעיה נפתרה.	פנה אל תמיכה בלקוחות .

לא ניתן להגדיר etherFAX

פעולה	כן	לא
שלב 1 בדוק את קישוריות המדפסת. א הדפס את Network Setup Page (דף הגדרת הרשת). במסך הבית גע ב- Settings (הגדרות) < Reports (דוחות) < Network (רשת) < Network Setup Page (דף הגדרת רשת). ב בדוק את מצב הרשת. האם המדפסת מחוברת לרשת?	עבור אל שלב 3.	עבור לשלב 2.

פעולה	כן	לא
שלב 2 ודא שהמדפסת מחוברת לרשת ושהרשת מחוברת לאינטרנט. האם באפשרותך להגדיר את etherFAX?	הבעיה נפתרה.	עבור לשלב 3.
שלב 3 ודא כי etherFAX מוגדר כראוי. לקבלת מידע נוסף ראה " הגדרת פונקציית הפקס באמצעות etherFAX " בעמוד 62. האם באפשרותך להגדיר את etherFAX?	הבעיה נפתרה.	בקר בכתובת https://www.etherfax.net/lexmark .

לא ניתן לשגר או לקבל פקסים באמצעות הפקס האנלוגי

פעולה	כן	לא
שלב 1 ודא שהמדפסת מחוברת לרשת ושהרשת מחוברת לאינטרנט. האם אתה מצליח לשגר או לקבל פקסים באמצעות etherFAX?	הבעיה נפתרה.	עבור לשלב 2.
שלב 2 א במסך הבית, בחר Settings (הגדרות) < Fax (פקס) < Fax Setup (הגדרות פקס) < General Fax Settings (הגדרות פקס כלליות). ב ודא שיש ברשותך את מספר הפקס הנכון. ג ודא שההגדרה של האפשרות Fax Transport (העברת פקס) היא etherFAX. האם אתה מצליח לשגר או לקבל פקסים באמצעות etherFAX?	הבעיה נפתרה.	עבור לשלב 3.
שלב 3 פצל מסמכים גדולים למספר קבצים קטנים. האם אתה מצליח לשגר או לקבל פקסים באמצעות etherFAX?	הבעיה נפתרה.	בקר בכתובת https://www.etherfax.net/lexmark .

איכות הדפסת פקס ירודה

פעולה	Yes (כן)	No (לא)
שלב 1 ודא שאין פגמים באיכות ההדפסה. א בלוח הבקרה, גע ב- Settings (הגדרות) < Troubleshooting (פתרון בעיות) < Print Quality Test Pages (דפי בדיקת איכות הדפסה). ב תקן את כל הפגמים באיכות ההדפסה. לקבלת מידע נוסף ראה " איכות הדפסה ירודה " בעמוד 214. האם איכות הפקס מספקת?	הבעיה נפתרה.	עבור לשלב 2.

פעולה	Yes (כן)	No (לא)
<p>שלב 2</p> <p>האט את מהירות השידור של פקס נכנס.</p> <p>א בלוח הבקרה גע ב-Settings (הגדרות) < Fax < Fax Setup (פקס)</p> <p>(הגדרות פקס) < Fax Receive Settings (הגדרות קבלת פקס) < Admin Controls (בקורות מנהל מערכת).</p> <p>ב בתפריט Max Speed (מהירות מרבית), בחר מהירות שידור נמוכה יותר.</p> <p>האם איכות הפקס מספקת?</p>	הבעיה נפתרה.	פנה אל תמיכה בלקוחות .

מידע חסר בעמוד השער של הפקס

פעולה	לא	כן
<p>א כבה את המדפסת, המתן 10 שניות, ולאחר מכן הפעל חזרה את המדפסת.</p> <p>ב שגר או אחזר את הפקס.</p> <p>האם חסר מידע בעמוד השער של הפקס?</p>	הבעיה נפתרה.	פנה אל תמיכה בלקוחות .

לא ניתן לשלוח את עמוד השער של הפקס למחשב

פעולה	כן	לא
<p>שלב 1</p> <p>א ודא שמנהל התקן ההדפסה מעודכן. לקבלת מידע נוסף ראה "התקנת תוכנת המדפסת" בעמוד 280.</p> <p>ב שגר את הפקס.</p> <p>האם ניתן לשלוח את עמוד השער של הפקס?</p>	הבעיה נפתרה.	עבור לשלב 2.
<p>שלב 2</p> <p>א מהמסמך שאתה מנסה לשלוח בפקס, פתח את תיבת הדו-שיח Print (הדפסה).</p> <p>ב בחר את המדפסת ולאחר מכן לחץ על Properties (מאפיינים), Preferences (העדפות), Options (אפשרויות) או Setup (הגדרה).</p> <p>ג לחץ על Fax (פקס), ולאחר מכן בטל את ההגדרה Always display settings prior to faxing (תמיד הצג הגדרות לפני שיגור פקס).</p> <p>ד שגר את הפקס.</p> <p>האם ניתן לשלוח את עמוד השער של הפקס?</p>	הבעיה נפתרה.	פנה אל תמיכה בלקוחות .

בעיות סריקה

לא ניתן לסרוק למחשב

פעולה	כן	לא
שלב 1 בצע משימת העתקה. האם משימת ההעתקה הצליחה?	עבור אל שלב 3.	עבור לשלב 2.
שלב 2 א כבה את המדפסת, לאחר מכן המתן כ-10 שניות ואז הפעל אותה שוב. ב סרוק את המסמך. האם אתה מצליח לסרוק את המסמך למחשב?	הבעיה נפתרה.	עבור לשלב 3.
שלב 3 בדוק את קישוריות המדפסת. א הדפס את Network Setup Page (דף הגדרת הרשת). בלוח הבקרה, נווט אל: Settings (הגדרות) < Reports (דוחות) < Network (רשת) < Network Setup Page (דף הגדרת רשת) ב בדוק את מצב הרשת. האם המדפסת מחוברת לרשת?	עבור אל שלב 5.	עבור לשלב 4.
שלב 4 א חבר את מדפסת לרשת. ב סרוק את המסמך. האם אתה מצליח לסרוק את המסמך למחשב?	הבעיה נפתרה.	עבור לשלב 5.
שלב 5 א ודא שגם המדפסת וגם המחשב מחוברים לאותה רשת. ב סרוק את המסמך. האם אתה מצליח לסרוק את המסמך למחשב?	הבעיה נפתרה.	פנה אל תמיכה בלקוחות .

לא ניתן לסרוק לתיקיית רשת

פעולה	כן	לא
שלב 1 א צור קיצור דרך לתיקיית רשת. ב סרוק מסמך באמצעות קיצור הדרך. לקבלת מידע נוסף ראה " סריקה לתיקיית רשת " בעמוד 74. האם אתה מצליח לסרוק מסמך ולשמור אותו בתיקיית רשת?	הבעיה נפתרה.	עבור לשלב 2.

פעולה	כן	לא
<p>שלב 2</p> <p>ודא שהנתיב לתיקיית הרשת ותבניתה תקינים. לדוגמה, <code>server_hostname/foldername/path//</code>, כאשר <code>server_hostname</code> הוא תחום מלא (FQDN) או כתובת IP.</p> <p>האם הנתיב לתיקיית הרשת ותבניתה תקינים?</p>	עבור לשלב 3.	עבור אל שלב 4.
<p>שלב 3</p> <p>ודא שיש לך הרשאת גישת כתיבה לתיקיית הרשת.</p> <p>האם אתה מצליח לסרוק מסמך ולשמור אותו בתיקיית רשת?</p>	הבעיה נפתרה.	עבור לשלב 4.
<p>שלב 4</p> <p>עדכן את קיצור הדרך לתיקיית הרשת.</p> <p>א פתח את דפדפן האינטרנט ולאחר מכן הקלד את כתובת ה-IP של המדפסת בשדה הכתובת.</p> <p>הערות:</p> <ul style="list-style-type: none"> הצג את כתובת ה-IP של המדפסת במסך הבית. כתובת ה-IP מוצגת כארבע סדרות של מספרים המופרדים על-ידי נקודות, למשל 123.123.123.123. אם אתה משתמש בשרת Proxy, השבת אותו זמנית כדי לטעון את דף האינטרנט כהלכה. <p>ב לחץ על Shortcuts (קיצורי דרך) ובחר קיצור דרך.</p> <p>הערה: אם יש לך מספר סוגים של קיצורי דרך, בחר Network Folder (תיקיית רשת).</p> <p>ג בשדה Share Path (נתיב שיתוף), הקלד את הנתיב לתיקיית הרשת.</p> <p>הערות:</p> <ul style="list-style-type: none"> אם נתיב השיתוף הוא <code>server_hostname\foldername\path</code>, הקלד <code>server_hostname/foldername/path//</code>. בעת הקלדת נתיב השיתוף, הקפד להקליד תווי קו נטוי קדימה. <p>ד בתפריט Authentication (אימות), בחר את שיטת האימות שלך.</p> <p>הערה: אם ההגדרה של Authentication (אימות) היא Use assigned username and password (שימוש בשם משתמש וסיסמה שהוקצו), הקלד את האישורים שלך בשדות User Name (שם משתמש) ו-Password (סיסמה).</p> <p>ה לחץ על Save (שמור).</p> <p>האם אתה מצליח לסרוק מסמך ולשמור אותו בתיקיית רשת?</p>	הבעיה נפתרה.	עבור לשלב 5.
<p>שלב 5</p> <p>ודא שהן המדפסת והן תיקיית הרשת מחוברים לאותה רשת.</p> <p>האם אתה מצליח לסרוק מסמך ולשמור אותו בתיקיית רשת?</p>	הבעיה נפתרה.	פנה אל תמיכה בלקוחות .

העתקות חלקיות של מסמך או תמונה



פעולה	כן	לא
שלב 1 א ודא שהמסמך או התמונה טעונים עם הפנים כלפי מטה בפינה השמאלית העליונה של משטח הזכוכית של הסורק. ב העתק את המסמך או התמונה. האם המסמך או התמונה הועתקו כנדרש?	הבעיה נפתרה.	עבור לשלב 2.
שלב 2 א התאם את הגדרת גודל הנייר לנייר שטעון במגש. ב העתק את המסמך או התמונה. האם המסמך או התמונה הועתקו כנדרש?	הבעיה נפתרה.	פנה אל תמיכת לקוחות .

איכות העתקה ירודה

פעולה	Yes (כן)	No (לא)
שלב 1 א נקה את זכוכית הסורק ואת זכוכית מזין המסמכים האוטומטי (ADF) באמצעות מטלית רכה, לחה ונטולת סיבים. אם המדפסת כוללת זכוכית מזין מסמכים אוטומטי שנייה בתוך מזין המסמכים האוטומטי, נקה גם את הזכוכית הזו. לקבלת מידע נוסף ראה "ניקוי הסורק" בעמוד 162. ב ודא שהמסמך או התמונה טעונים עם הפנים כלפי מטה בפינה השמאלית העליונה של משטח הזכוכית של הסורק. ג העתק את המסמך או התמונה. האם איכות ההעתקה מספקת?	הבעיה נפתרה.	עבור לשלב 2.
שלב 2 א בדוק את איכות מסמך או תמונת המקור. ב התאם את הגדרות איכות הסריקה. ג העתק את המסמך או התמונה. האם איכות ההעתקה מספקת?	הבעיה נפתרה.	פנה אל תמיכת לקוחות .

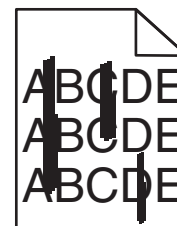
פסים כהים אנכיים על הפלט כאשר סורקים ממזין המסמכים האוטומטי

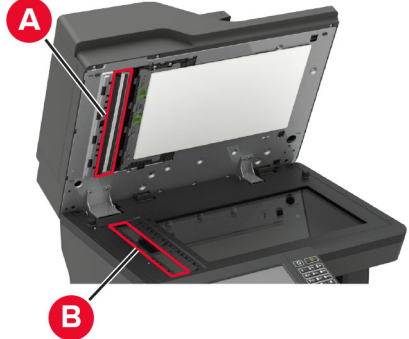

פעולה	Yes (כן)	No (לא)
<p>שלב 1</p> <p>א פתח את מכסה הסורק. ב באמצעות מטלית רכה, לחה ונטולת סיבים, נקה את משטח הזכוכית של מזין המסמכים האוטומטי (A) ואת הזכוכית של מזין המסמכים האוטומטי (B).</p>  <p>ג סגור את מכסה הסורק. האם מופיעים פסים אנכיים על מסמכים סרוקים?</p>	<p>עבור לשלב 2.</p>	<p>הבעיה נפתרה.</p>
<p>שלב 2</p> <p>א פתח את מכסה הסורק. ב באמצעות מטלית רכה, לחה ונטולת סיבים, נקה את הזכוכית של מזין המסמכים האוטומטי (A) ואת משטח הזכוכית של מזין המסמכים האוטומטי (B) בדלת E. ג סגור את מכסה הסורק. האם מופיעים פסים אנכיים על מסמכים סרוקים?</p> 	<p>פנה אל תמיכת לקוחות.</p>	<p>הבעיה נפתרה.</p>

תמונה או טקסט משוננים בעת סריקה ממזין המסמכים האוטומטי

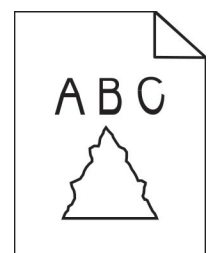

פעולה	כן	לא
<p>א טען 50 גיליונות נייר רגיל ונקי במזין המסמכים האוטומטי. הערה: הנייר הרגיל עוזר לנקות או להרחיק אבק וחומרים אחרים שמצפים את גלגלות ההזנה של מזין המסמכים האוטומטי.</p> <p>ב בלוח הבקרה, לחץ על .</p> <p>ג טען מסמך מקור במזין המסמכים האוטומטי.</p> <p>ד סרוק את המסמך.</p> <p>האם בפלט נראים תמונות או טקסטים משוננים?</p>	פנה אל תמיכה בלקוחות .	הבעיה נפתרה.

משימת הסריקה לא הצליחה

פעולה	כן	לא
<p>שלב 1 בדוק את חיבורי הכבלים. א ודא שכבל ה-Ethernet או כבל ה-USB מחובר היטב למחשב ולמדפסת. ב שגר שוב את משימת הסריקה. האם משימת הסריקה הצליחה?</p>	הבעיה נפתרה.	עבור לשלב 2.
<p>שלב 2 בדוק את הקובץ שברצונך לסרוק. א ודא ששם הקובץ אינו נמצא כבר בשימוש בתיקיית היעד. ב ודא שהמסמך או התמונה שברצונך לסרוק אינם פתוחים ביישום אחר. ג שגר שוב את משימת הסריקה. האם משימת הסריקה הצליחה?</p>	הבעיה נפתרה.	עבור לשלב 3.
<p>שלב 3 א ודא שאחת מתיבות הסימון Append time stamp (הוסף חתימת זמן) או Overwrite existing file (דרוס קובץ קיים) מסומנת בהגדרות התצורה של היעד. ב שגר שוב את משימת הסריקה. האם משימת הסריקה הצליחה?</p>	הבעיה נפתרה.	פנה אל תמיכת לקוחות .

יחידת הסורק אינה נסגרת

פעולה	כן	לא
<p>הסר הפרעות שמשאירות את יחידת הסורק פתוחה. האם יחידת הסורק נסגרה כראוי?</p>	הבעיה נפתרה.	פנה אל תמיכת לקוחות .

סריקה אורכת זמן רב מדי או תוקעת את המחשב

פעולה	Yes (כן)	No (לא)
סגור את כל היישומים שמפריעים לסריקה. האם סריקה נמשכת זמן רב מדי או תוקעת את המחשב?	פנה אל תמיכת לקוחות .	הבעיה נפתרה.

הסורק אינו מגיב

פעולה	Yes (כן)	No (לא)
שלב 1 א בדוק אם כבל החשמל מחובר כהלכה למדפסת ולשקע החשמל.  זהירות—פוטנציאל לפציעה: כדי להימנע מסכנת התחשמלות, חבר את כבל החשמל לשקע חשמל בעל דירוג והארקה מתאימים, אשר ממוקם בקרבת המוצר ונגיש בקלות. ב העתק או סרוק את המסמך. האם הסורק מגיב?	הבעיה נפתרה.	עבור לשלב 2.
שלב 2 א בדוק אם המדפסת מופעלת. ב תן פתרון לכל הודעות השגיאה שמופיעות בתצוגה. ג העתק או סרוק את המסמך. האם הסורק מגיב?	הבעיה נפתרה.	עבור לשלב 3.
שלב 3 א כבה את המדפסת, המתן 10 שניות לערך ולאחר מכן הפעל את המדפסת. ב העתק או סרוק את המסמך. האם הסורק מגיב?	הבעיה נפתרה.	פנה אל תמיכת לקוחות .

התאמת רישום הסורק

- 1 במסך הבית גע ב-Settings (הגדרות) | Device (התקן) | Maintenance (תחזוקה) | Configuration Menu (תפריט תצורה) | Scanner Configuration (תצורת סורק) | Scanner Manual Registration (רישום ידני של הסורק).
 - 2 בתפריט Print Quick Test (הדפס בדיקה מהירה), גע באפשרות Start (התחל).
 - 3 שים את דף בדיקת ההדפסה המהירה על זכוכית הסורק ואז גע באפשרות **Flatbed Registration** (רישום משטח סריקה).
 - 4 בתפריט Copy Quick Test (בדיקת העתקה מהירה) גע באפשרות Start (התחל).
 - 5 השווה את דף בדיקת ההעתקה המהירה למסמך המקור.
- הערה:** אם השוליים של דף הבדיקה שונים מאלה של המסמך המקורי, כוונן את השוליים העליונים והשמאליים.
- 6 חזור על [שלב 4](#) ועל [שלב 5](#) עד שהשוליים של דף בדיקת ההעתקה המהירה יהיו תואמים במידה רבה לאלה של המסמך המקורי.

התאמת רישום מזין המסמכים האוטומטי

- 1 במסך הבית גע ב-Settings (הגדרות) | Device (התקן) | Maintenance (תחזוקה) | Configuration Menu (תפריט תצורה) | Scanner Configuration (תצורת סורק) | Scanner Manual Registration (רישום ידני של הסורק).
- 2 בתפריט Print Quick Test (הדפס בדיקה מהירה), גע באפשרות Start (התחל).
- 3 שים את הדף לבדיקת הדפסה מהירה במגש של מזין המסמכים האוטומטי.
- 4 גע באפשרות **Front ADF Registration** (רישום מזין מסמכים אוטומטי קדמי) או **Rear ADF Registration** (רישום מזין מסמכים אוטומטי אחורי).

הערות:

- כדי ליישר את רישום מזין המסמכים האוטומטי הקדמי, שים את דף הבדיקה כשהוא פונה כלפי מעלה והצד הקצר יותר נכנס תחילה למזין המסמכים האוטומטי.
 - כדי ליישר את רישום מזין המסמכים האוטומטי האחורי, שים את דף הבדיקה כשהוא פונה כלפי מטה והצד הקצר יותר נכנס תחילה למזין המסמכים האוטומטי.
- 5 בתפריט Copy Quick Test (בדיקת העתקה מהירה) גע באפשרות Start (התחל).
 - 6 השווה את דף בדיקת ההעתקה המהירה למסמך המקור.
- הערה:** אם השוליים של דף הבדיקה שונים מאלה של המסמך המקורי, כוונן את השוליים העליונים והאופקיים.
- 7 חזור על [שלב 5](#) ועל [שלב 6](#) עד שהשוליים של דף בדיקת ההעתקה המהירה יהיו תואמים במידה רבה לאלה של המסמך המקורי.

יצירת קשר עם תמיכת הלקוחות

לפני שתפנה לתמיכת הלקוחות, ודא שברשותך הפרטים הבאים:

- בעיית המדפסת
- הודעת השגיאה
- סוג דגם המדפסת והמספר הסידורי

בקר בכתובת <http://support.lexmark.com> לקבלת תמיכה בדוא"ל או בצ'אט, או עיין בספריית המדריכים, מסמכי התמיכה, מנהלי ההתקנים והורדות אחרות.

גם תמיכה טכנית טלפונית זמינה. בארה"ב או בקנדה, התקשר 1-800-539-6275. בארצות או אזורים אחרים, עבור אל <http://support.lexmark.com>.

שדרוג והעברה

חומרה

אפשרויות פנימיות זמינות

- כרטיסי זיכרון
 - DDR3 DIMM
 - זיכרון הבזק
- כרטיסים אופציונליים
 - כרטיסי גופנים
 - כרטיסי קושחה
- טפסים וברקוד
- PRESCRIBE
- IPDS
- כונן קשיח של המדפסת
- יציאת פתרונות פנימיים
 - כרטיס ממשק 1284-B מקבילי
 - כרטיס ממשק RS-232C טורי
 - כרטיס ממשק Fiber
 - כרטיס ממשק שרת הדפסה ברשת אלחוטית 802.11a/b/g/n/ac N8370

גישה ללוח המערכת.

זהירות—סכנת שוק: כדי להימנע מסכנת התחשמלות, אם תיגש ללוח המערכת או תתקין חומרה אופציונלית או התקני זיכרון לאחר הגדרת המדפסת, כבה את המדפסת ונתק את כבל החשמל משקע החשמל לפני שתמשיך. אם מחוברים למדפסת התקנים אחרים כלשהם, כבה גם אותם ונתק את כל הכבלים המוליכים אל המדפסת.

1 כבה את המדפסת.

2 נתק את כבל החשמל משקע החשמל שבקיר ולאחר מכן מהמדפסת.

3 באמצעות מברג שטוח, פתח את מכסה הגישה ללוח המערכת.

אזהרה—פוטנציאל לנזק: רכיבים אלקטרוניים בלוח המערכת נפגמים בקלות מחשמל סטטי. גע בחפץ מתכתי כלשהו במדפסת לפני שתיגע ברכיבים או במחברים כלשהם בלוח המערכת.

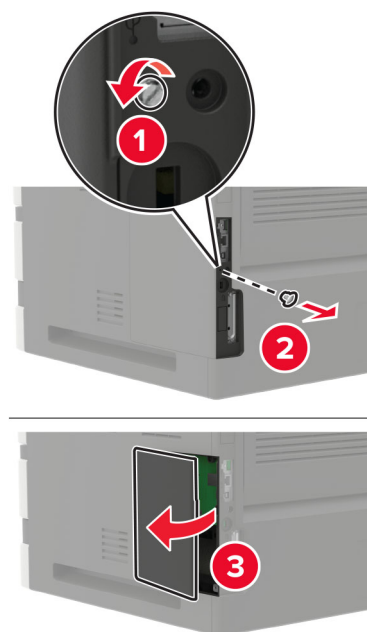

4 התקן את כל האפשרויות הפנימיות הנתמכות. לקבלת מידע נוסף עיין בתיעוד הנלווה לאפשרות.

5 סגור את מכסה הגישה.

6 חבר את הכבל החשמלי למדפסת ואז לשקע החשמלי.

⚠ זהירות—פוטנציאל לפציעה: למניעת סכנת שרפה או התחשמלות, חבר את כבל החשמל לשקע חשמלי בעל דירוג מתאים והארקה מתאימה אשר ממוקם בסמוך למוצר ונגיש בקלות.

7 הדלק את המדפסת.

התקנת כרטיס זיכרון

הערה: הוראות אלו חלות רק כל כרטיס הזיכרון DDR3 DIMM.

⚠ זהירות—סכנת שוק: כדי להימנע מסכנת התחשמלות, אם תיגש ללוח הבקרים או תתקין חומרה אופציונלית או התקני זיכרון לאחר הגדרת המדפסת, כבה את המדפסת ונתק את כבל החשמל משקע החשמל לפני שתמשיך. אם מחוברים למדפסת התקנים אחרים כלשהם, כבה גם אותם ונתק את כל הכבלים המוליכים אל המדפסת.

1 כבה את המדפסת.

2 נתק את כבל החשמל משקע החשמל שבקיר ולאחר מכן מהמדפסת.

3 באמצעות מברג שטוח, פתח את מכסה הגישה ללוח המערכת.

אזהרה—פוטנציאל לנזק: רכיבים אלקטרוניים בלוח המערכת נפגמים בקלות מחשמל סטטי. גע בחפץ מתכתי כלשהו במדפסת לפני שתיגע ברכיבים או במחברים כלשהם בלוח המערכת.

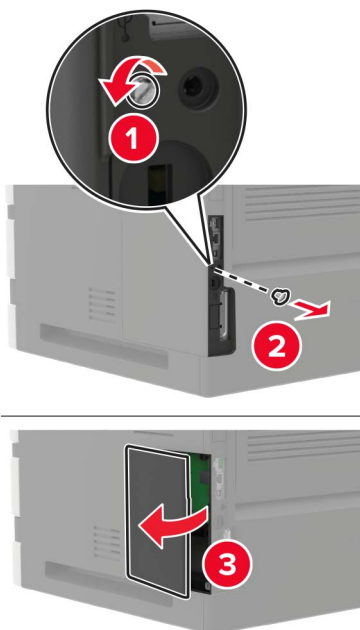

4 הוצא את כרטיס הזיכרון מאריזתו.

אזהרה—פוטנציאל לנזק: אך תיגע בנקודות החיבור לאורך קצה הכרטיס.

5 הכנס את כרטיס הזיכרון עד שייכנס למקומו בנקישה.

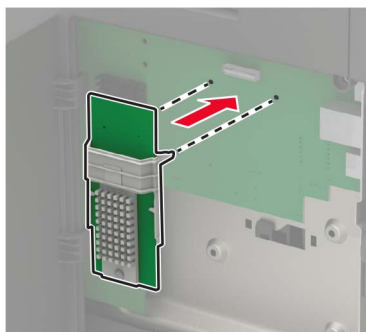

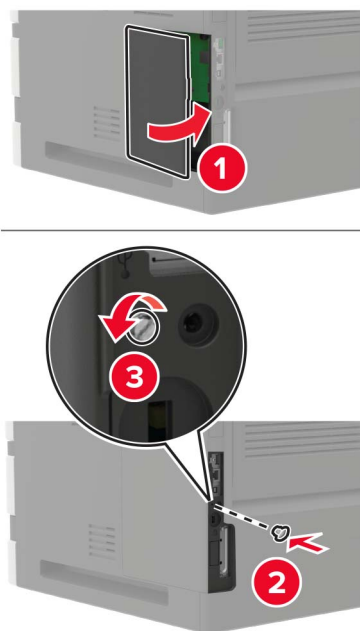
6 סגור את מכסה הגישה.**7 חבר את כבל החשמל למדפסת ואז לשקע החשמל.**

⚠️ זהירות—פוטנציאל לפציעה: למניעת סכנת שרפה או התחשמלות, חבר את כבל החשמל לשקע חשמלי בעל דירוג מתאים והארקה מתאימה אשר ממוקם בסמוך למוצר ונגיש בקלות.

8 הדלק את המדפסת.**התקנת כרטיס אופציונלי**

הערה: כרטיס אופציונלי הוא כרטיס גופן, כרטיס קושחה או זיכרון הבזק.

⚠️ זהירות—סכנת שוק: כדי להימנע מסכנת התחשמלות, אם תיגש ללוח הבקרים או תתקין חומרה אופציונלית או התקני זיכרון לאחר הגדרת המדפסת, כבה את המדפסת ונתק את כבל החשמל משקע החשמל לפני שתמשיך. אם מחוברים למדפסת התקנים אחרים כלשהם, כבה גם אותם ונתק את כל הכבלים המוליכים אל המדפסת.

1 כבה את המדפסת.

2 נתק את כבל החשמל משקע החשמל שבקיר ולאחר מכן מהמדפסת.

3 באמצעות מברג שטוח, פתח את מכסה הגישה ללוח המערכת.

אזהרה—פוטנציאל לנזק: רכיבים אלקטרוניים בלוח המערכת נפגמים בקלות מחשמל סטטי. גע בחפץ מתכתי כלשהו במדפסת לפני שתיגע ברכיבים או במחברים כלשהם.

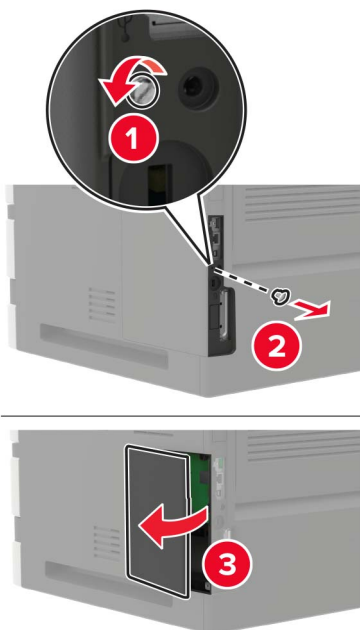

4 הוצא את הכרטיס האופציונלי מאריזתו.

אזהרה—פוטנציאל לנזק: אך תיגע בנקודות החיבור לאורך קצה הכרטיס.

5 דחף את הכרטיס בחוזקה למקומו.

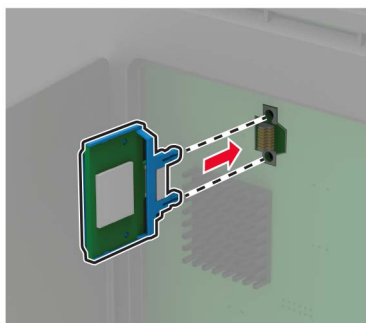

הערה: כל אורך המחבר על הכרטיס חייב לגעת ולהתיישר עם לוח המערכת.

אזהרה—פוטנציאל לנזק: התקנה לא נכונה של הכרטיס עשויה לגרום לנזק לכרטיס וללוח המערכת.

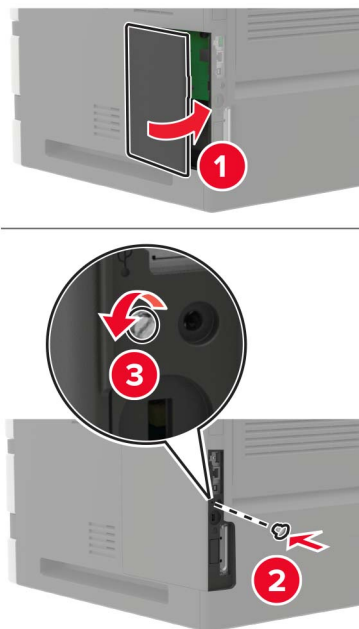
6 סגור את מכסה הגישה.**7 חבר את כבל החשמל למדפסת ואז לשקע החשמל.**

⚠️ זהירות—פוטנציאל לפגיעה: למניעת סכנת שרפה או התחשמלות, חבר את כבל החשמל לשקע חשמלי בעל דירוג מתאים והארקה מתאימה אשר ממוקם בסמוך למוצר ונגיש בקלות.

8 הדלק את המדפסת.**התקנת כונן קשיח במדפסת**

⚠️ זהירות—סכנת שוק: כדי להימנע מסכנת התחשמלות, אם תיגש ללוח המערכת או תתקין חומרה אופציונלית או התקני זיכרון לאחר הגדרת המדפסת, כבה את המדפסת ונתק את כבל החשמל משקע החשמל לפני שתמשיך. אם מחוברים למדפסת התקנים אחרים כלשהם, כבה גם אותם ונתק את כל הכבלים המוליכים אל המדפסת.

1 כבה את המדפסת.

2 נתק את כבל החשמל משקע החשמל שבקיר ולאחר מכן מהמדפסת.

3 באמצעות מברג שטוח, פתח את מכסה הגישה ללוח המערכת.

אזהרה—פוטנציאל לנזק: רכיבים אלקטרוניים בלוח המערכת נפגמים בקלות מחשמל סטטי. גע בחפץ מתכתי כלשהו במדפסת לפני שתיגע ברכיבים או במחברים כלשהם בלוח המערכת.

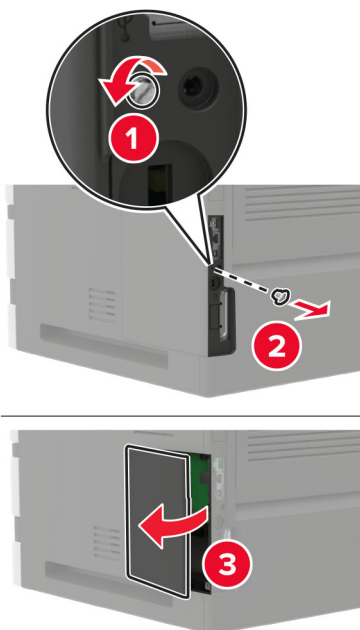

4 הוצא את הכונן הקשיח מאריזתו.

5 חבר את הדיסק הקשיח ולאחר מכן חבר את כבל ממשק הדיסק הקשיח ללוח המערכת.

אזהרה—פוטנציאל לנזק: אל תיגע במרכז הכונן הקשיח ואל תלחץ עליו.

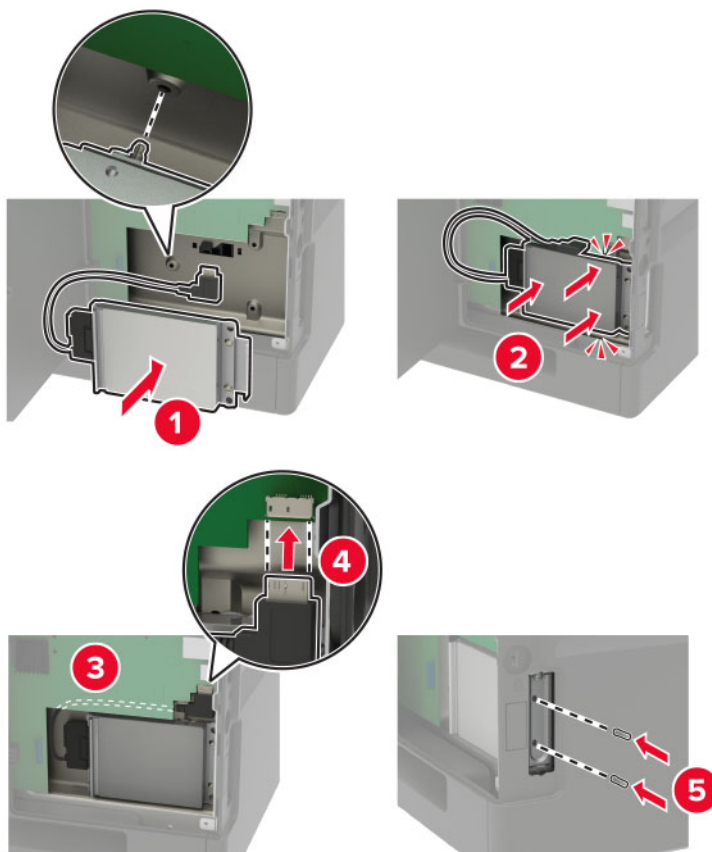

6 סגור את מכסה הגישה.

7 חבר את הכבל החשמלי למדפסת ואז לשקע החשמלי.

זהירות—פוטנציאל לפגיעה: למניעת סכנת שרפה או התחשמלות, חבר את כבל החשמל לשקע חשמלי בעל דירוג מתאים והארקה מתאימה אשר ממוקם בסמוך למוצר ונגיש בקלות. ⚠

8 הדלק את המדפסת.

התקנת יציאת פתרונות פנימיים

זהירות—סכנת שוק: כדי להימנע מסכנת התחשמלות, אם תיגש ללוח המערכת או תתקין חומרה אופציונלית או התקני זיכרון לאחר הגדרת המדפסת, כבה את המדפסת ונתק את כבל החשמל משקע החשמל לפני שתמשיך. אם מחוברים למדפסת התקנים אחרים כלשהם, כבה גם אותם ונתק את כל הכבלים המוליכים אל המדפסת. ⚠

1 כבה את המדפסת ולאחר מכן נתק את כבל החשמל מהשקע שבקיר.

2 באמצעות מברג שטוח, פתח את מכסה הגישה ללוח המערכת.

אזהרה—פוטנציאל לנזק: רכיבים אלקטרוניים בלוח המערכת נפגמים בקלות מחשמל סטטי. גע בחפץ מתכתי כלשהו במדפסת לפני שתיגע ברכיבים או במחברים כלשהם בלוח המערכת.

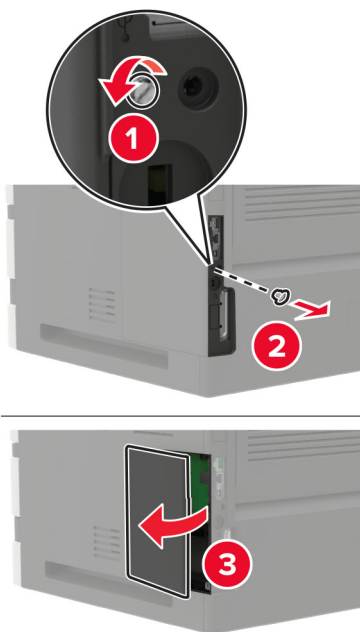

3 הוצא את ערכת יציאת הפתרונות הפנימיים (ISP) מארזתה.

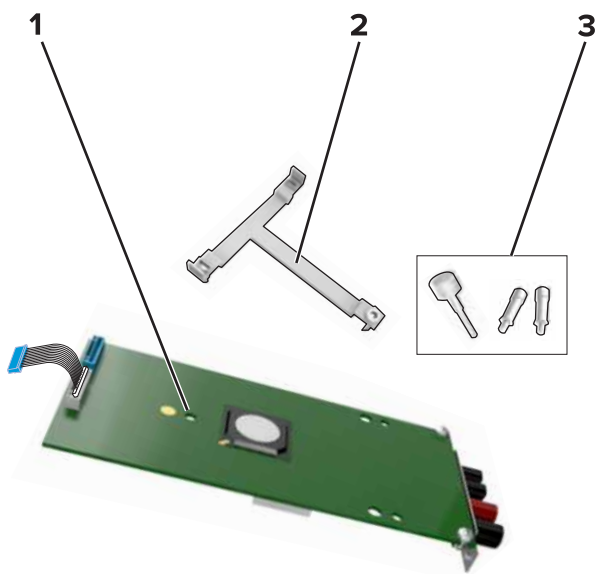

ISP	1
תושבת הרכבה	2
בורגי כסף	3

4 במידת הצורך הוצא את הכונן הקשיח של המדפסת.

5 הכנס את התושבת ללוח עד שתיכנס למקומה בנקישה.

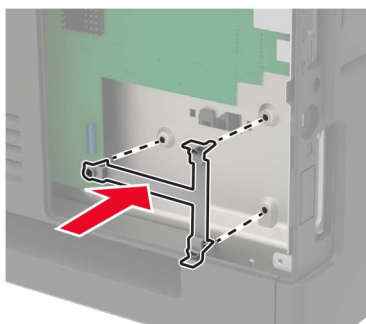

6 הצמדת ה-ISP לתושבת

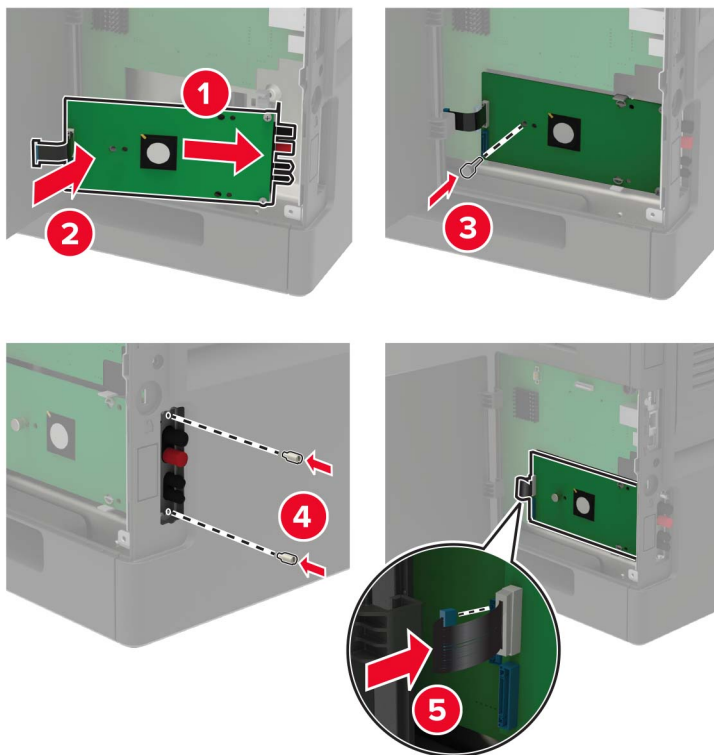

7 במידת הצורך הצמד את הדיסק הקשיח ל-ISP.
א הסר את תושבת הכונן הקשיח.

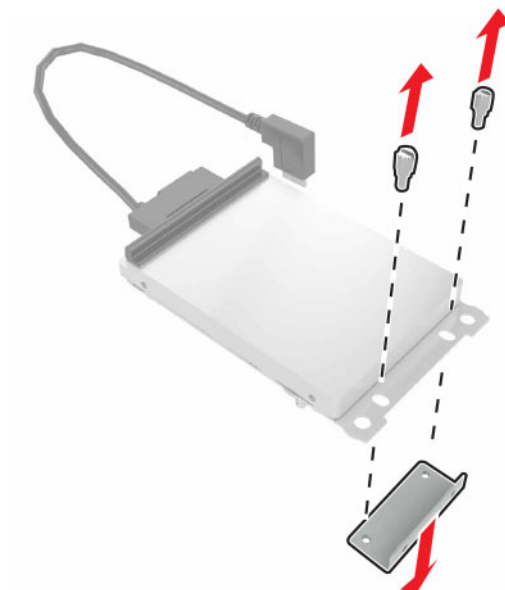

ב חבר את הכונן הקשיח ל-ISP

אזהרה—פוטנציאל לנזק: אל תיגע במרכז הכונן הקשיח ואל תלחץ עליו.

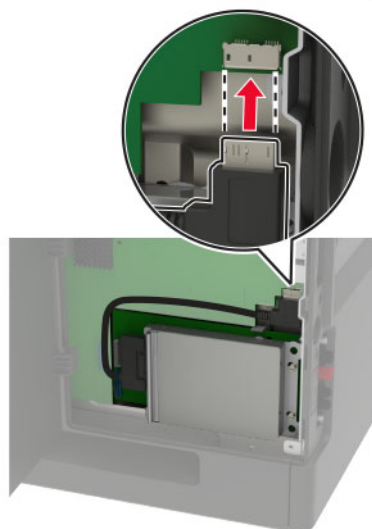
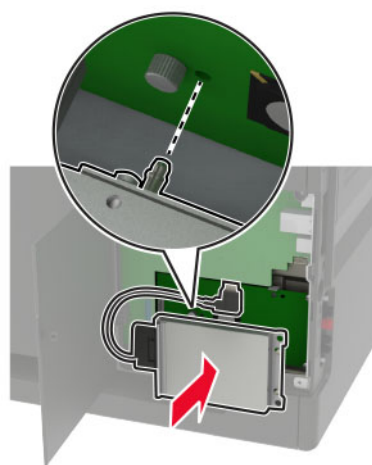

8 סגור את מכסה הגישה.

9 חבר את כבל החשמל לשקע החשמלי ואז הדלק את המדפסת.

⚠️ זהירות—פוטנציאל לפגיעה: כדי להימנע מסכנת התחשמלות, חבר את כבל החשמל לשקע חשמל בעל דירוג והארקה מתאימים, אשר ממוקם בקרבת המוצר ונגיש בקלות.

התקנת מגש של 250 גיליונות או 550 גיליונות

⚠️ זהירות—סכנת שוק: כדי להימנע מסכנת התחשמלות, אם תיגש ללוח הבקרים או תתקין חומרה אופציונלית או התקני זיכרון לאחר הגדרת המדפסת, כבה את המדפסת ונתק את כבל החשמל משקע החשמל לפני שתמשיך. אם מחוברים למדפסת התקנים אחרים כלשהם, כבה גם אותם ונתק את כל הכבלים המוליכים אל המדפסת.

⚠️ זהירות—סכנת נפילה: התקנת אחת או יותר מהאפשרויות במדפסת או במוצר הרב-תכליתי (MFP) עשויה להצריך בסיס עם גלגלים, ריהוט או אמצעי אחר כדי למנוע חוסר יציבות אשר עלול לגרום לפגיעה. לקבלת מידע נוסף על התצורות הנתמכות בקר בכתובת www.lexmark.com/multifunctionprinters

1 כבה את המדפסת.

2 נתק את כבל החשמל משקע החשמל שבקיר ולאחר מכן מהמדפסת.

3 הוצא את המגש האופציונלי מהאריזה ולאחר מכן הסר את כל חומרי האריזה.

הערה: אם מגשים אופציונליים מותקנים כבר, שחרר את נעילתם למדפסת לפני הרמת המדפסת. אל תנסה להרים את המדפסת והמגשים בו-זמנית.

4 ישר את המדפסת בקו אחד עם המגש האופציונלי ואז הנמך את המדפסת עד שתיכנס למקומה בנקישה.

⚠️ זהירות—פוטנציאל לפציעה: אם משקל המדפסת עולה על 20 ק"ג, כדי להעבירה ממקום למקום בבטחה יידרשו שני אנשים או יותר.

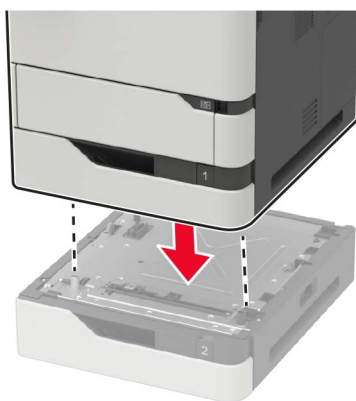

5 חבר את כבל החשמל למדפסת ואז לשקע החשמל.

⚠️ זהירות—פוטנציאל לפציעה: כדי להימנע מסכנת התחשמלות, חבר את כבל החשמל לשקע חשמל בעל דירוג והארקה מתאימים, אשר ממוקם בקרבת המוצר ונגיש בקלות.

6 הדלק את המדפסת.

הוסף את המגש במנהל התקן המדפסת כדי שהוא יהיה זמין למשימות הדפסה. לקבלת מידע נוסף ראה "[הוספת אפשרויות זמינות במנהל התקן המדפסת](#)" בעמוד 282.

התקנת מגש של 2,100 גיליונות

⚠️ זהירות—סכנת שוק: כדי להימנע מסכנת התחשמלות, אם תיגש ללוח הבקרים או תתקין חומרה אופציונלית או התקני זיכרון לאחר הגדרת המדפסת, כבה את המדפסת ונתק את כבל החשמל משקע החשמל לפני שתמשיך. אם מחוברים למדפסת התקנים אחרים כלשהם, כבה גם אותם ונתק את כל הכבלים המוליכים אל המדפסת.

⚠️ זהירות—סכנת נפילה: התקנת אחת או יותר מהאפשרויות במדפסת או במדפסת הרב-תכליתית (MFP) עשויה להצריך בסיס עם גלגלים, ריהוט או אמצעי אחר כדי למנוע חוסר יציבות אשר עלול לגרום לפגיעה. לקבלת מידע נוסף על התצורות הנתמכות בקר בכתובת www.lexmark.com/multifunctionprinters.

1 כבה את המדפסת.

2 נתק את כבל החשמל משקע החשמל שבקיר ולאחר מכן מהמדפסת.

3 הוצא את המגש מהאריזה ולאחר מכן הסר את כל חומרי האריזה.

הערה: אם מגשים אופציונליים מותקנים כבר, שחרר את נעילתם למדפסת לפני הרמת המדפסת. אל תנסה להרים את המדפסת והמגשים בו-זמנית.

4 התקן את המגש בבסיס בעל הגלגלים.

הערה: ודא שגלגלי הבסיס נעולים.

⚠️ זהירות—פוטנציאל לפציעה: אם משקל המגש עולה על 20 ק"ג, כדי להעבירו ממקום למקום בבטחה יידרשו שני אנשים או יותר.

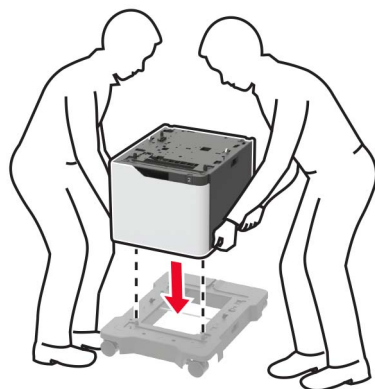

5 ישר את המדפסת בקו אחד עם המגש ואז הנמך את המדפסת עד שתיכנס למקומה בנקישה.

זהירות—פוטנציאל לפגיעה: אם משקל המדפסת עולה על 20 ק"ג, כדי להעבירה ממקום למקום בבטחה יידרשו שני אנשים או יותר. 

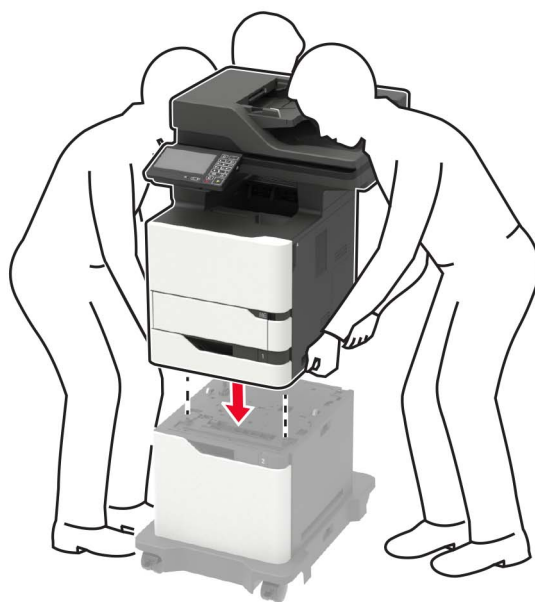

6 חבר את כבל החשמל למדפסת ואז לשקע החשמל.

⚠ **זהירות—פוטנציאל לפגיעה:** כדי להימנע מסכנת התחשמלות, חבר את כבל החשמל לשקע חשמל בעל דירוג והארקה מתאימים, אשר ממוקם בקרבת המוצר ונגיש בקלות.

7 הדלק את המדפסת.

הוסף את המגש במנהל התקן המדפסת כדי שהוא יהיה זמין למשימות הדפסה. לקבלת מידע נוסף ראה ["הוספת אפשרויות זמינות במנהל התקן המדפסת" בעמוד 282](#).

תוכנה

מערכת הפעלה נתמכות

באמצעות תקליטור התוכנה, תוכל להתקין את תוכנת המדפסת במערכות ההפעלה הבאות:

- Windows 10
- Windows 8.1
- Windows Server 2012 R2
- Windows Server 2012
- Windows 7 SP1
- Windows Server 2008 R2 SP1
- Windows Server 2008 SP2
- Windows Vista SP2
- מערכת ההפעלה Mac OS X גרסה 10.7 או מאוחרת יותר
- Red Hat Enterprise Linux WS
- openSUSE Linux
- SUSE Linux Enterprise Server
- Debian GNU/Linux
- Ubuntu
- Fedora 12
- IBM AIX
- Oracle Solaris SPARC
- Oracle Solaris x86

הערות:

- עבור מערכות הפעלה של Windows, מנהלי ההתקנים וכלי השירות נתמכים הן עבור גרסאות bit-32 והן עבור גרסאות bit-64.
- עבור מנהלי התקן וכלי שירות המתאימים למערכת ההפעלה Mac OS X גרסה 10.6 או מוקדמת יותר ולגרסאות נתמכות מסוימות של מערכת ההפעלה Linux, עבור אל <http://support.lexmark.com>.
- למידע נוסף על תאימות תוכנה עם כל מערכות ההפעלה האחרות, פנה לשירות הלקוחות.

התקנת תוכנת המדפסת

הערות:

- מנהל התקן ההדפסה כלול בחבילת התקנת התוכנה.
 - במחשבי Macintosh עם מערכת macOS גרסה 10.7 ואילך אינך צריך להתקין את מנהל ההתקן כדי להדפיס במדפסת בעלת אישור AirPrint. אם אתה מעוניין בתכונות הדפסה מותאמות אישית, הורד את מנהל התקן ההדפסה.
- 1 השג העתק של חבילת התקנת התוכנה.
 - מתקליטור התוכנה שהגיע עם המדפסת.
 - בקר בכתובת www.lexmark.com/downloads.
 - 2 הפעל את חבילת התקנת התוכנה ובצע את ההוראות שעל מסך המחשב.

התקנת מנהל התקן הפקס

- 1 עבור אל www.lexmark.com/downloads, חפש את דגם המדפסת שלך, ולאחר מכן הורד את חבילת ההתקנה המתאימה.
- 2 במחשב שלך, לחץ על **Printer Properties** (מאפייני מדפסת), ונווט לכרטיסייה **Configuration** (תצורה).
- 3 בחר **Fax** (פקס) ולאחר מכן לחץ על **Apply** (החל).

הוספת מדפסות למחשב

לפני שתתחיל בצע אחת מהפעולות הבאות:

- חבר את המדפסת והמחשב לאותה רשת. לקבלת מידע נוסף על חיבור המדפסת לרשת, ראה "[חיבור המדפסת לרשת Wi-Fi](#)" [בעמוד 157](#).
 - חבר את המחשב למדפסת. לקבלת מידע נוסף ראה "[חיבור מחשב למדפסת](#)" [בעמוד 159](#).
 - חבר את המדפסת למחשב באמצעות כבל USB. לקבלת מידע נוסף ראה "[חיבור כבלים](#)" [בעמוד 14](#).
- הערה:** כבל ה-USB נמכר בנפרד.

למשתמשי Windows

- 1 ממחשב, התקן את מנהל התקן המדפסת.

הערה: לקבלת מידע נוסף ראה "[התקנת תוכנת המדפסת](#)" [בעמוד 280](#).
- 2 פתח את **Printers & scanners** (מדפסות וסורקים), ולאחר מכן לחץ על **Add a printer or scanner** (הוספת מדפסת או סורק).
- 3 בהתאם לחיבור המדפסת שלך, בצע אחת מהפעולות הבאות:
 - בחר מדפסת מהרשימה ולאחר מכן לחץ על **Add device** (הוסף התקן).
 - לחץ על **Show Wi-Fi Direct printers** (הצג מדפסות Wi-Fi Direct), בחר מדפסת, ולאחר מכן לחץ על **Add device** (הוסף התקן).
 - לחץ על **The printer that I want isn't listed** (המדפסת הרצויה אינה ברשימה) ולאחר מכן, בחלון **Add Printer** (הוספת מדפסת), בצע את הפעולות הבאות:
 - א** בחר **Add a printer using a TCP/IP address or hostname** (בחר מדפסת באמצעות כתובת TCP/IP או שם מארח), ולאחר מכן לחץ על **Next** (הבא).
 - ב** בשדה "Hostname or IP address" (שם מארח או כתובת IP), הקלד את כתובת ה-IP של המדפסת, ולאחר מכן לחץ על **Next** (הבא).

הערות:

 - הצג את כתובת ה-IP של המדפסת במסך הבית של המדפסת. כתובת ה-IP מוצגת כארבע סדרות של מספרים המופרדים על-ידי נקודות, למשל 123.123.123.123.
 - אם אתה משתמש בשרת Proxy, השבת אותו זמנית כדי לטעון את דף האינטרנט כהלכה.
 - ג** בחר מנהל התקן מדפסת, ולאחר מכן לחץ על **Next** (הבא).
 - ד** בחר **Use the print driver that is currently installed (recommended)** (השתמש במנהל התקן המדפסת המותקן כעת (מומלץ)), ולחץ על **Next** (הבא).
 - ה** הקלד שם מדפסת ולחץ על **Next** (הבא).
 - ו** בחר אפשרות שיתוף מדפסת ולחץ על **Next** (הבא).
 - ז** לחץ על **Finish** (סיום).

למשתמשי Macintosh

1 במחשב, פתח את **Printers & Scanners** (מדפסות וסורקים).

2 לחץ על **+**, ובחר מדפסת.

3 בתפריט Use (הוספה), בחר מנהל התקן מדפסת.

הערות:

- כדי להשתמש במנהל התקן ההדפסה של Macintosh, בחר **AirPrint** או **Secure AirPrint**.
- אם אתה מעוניין בתכונות הדפסה מותאמות אישית, בחר את מנהל התקן ההדפסה של Lexmark. כדי להתקין את מנהל ההתקן ראה "[התקנת תוכנת המדפסת](#)" בעמוד 280.

4 הוסף את המדפסת.

הוספת אפשרויות זמינות במנהל התקן המדפסת

למשתמשי Windows

1 פתח את תיקיית המדפסות.

2 בחר את המדפסת שברצונך לעדכן ולאחר מכן בצע את אחת הפעולות הבאות:

- ב-Windows 7 או גרסה מתקדמת יותר, בחר **Printer properties** (מאפייני מדפסת).
- בגרסאות מוקדמות יותר, בחר **Properties** (מאפיינים).

3 נווט אל הלשונית Configuration (הגדרת תצורה) ולאחר מכן לחץ על **Update Now - Ask Printer** (הדפס כעת - בקש מדפסת).

4 החל את השינויים

למשתמשי Macintosh

1 מתוך System Preferences (העדפות מערכת) בתפריט Apple, נווט אל המדפסת שלך ולאחר מכן בחר **Options & Supplies** (אפשרויות וחומרים מתכלים).

2 נווט את רשימת אפשרויות החומרה ולאחר מכן הוסף את האפשרויות המותקנות.

3 החל את השינויים

קושחה

ייצוא או ייבוא קובץ תצורה

ניתן לייצא את הגדרות התצורה של המדפסת לקובץ טקסט ואחר מכן לייבא אותן כדי ליישם את ההגדרות למדפסות אחרות.

1 פתח את דפדפן האינטרנט ולאחר מכן הקלד את כתובת ה-IP של המדפסת בשדה הכתובת.

הערות:

- הצג את כתובת ה-IP של המדפסת במסך הבית של המדפסת. כתובת ה-IP מוצגת כארבע סדרות של מספרים המופרדים על-ידי נקודות, למשל 123.123.123.123.

- אם אתה משתמש בשרת Proxy, השבת אותו זמנית כדי לטעון את דף האינטרנט כהלכה.
- 2** בשרת האינטרנט המובנה, לחץ על **Export Configuration** (ייצוא תצורה) או על **Import Configuration** (ייבוא תצורה).
- 3** פעל על פי ההוראות שעל המסך.
- 4** אם המדפסת תומכת ביישומים, בצע את הפעולות הבאות:
 - א** לחץ על **Apps (יישומים)** < select the application (בחר את היישום) < **Configure (הגדר)**.
 - ב** לחץ על **Export** (ייצוא) או **Import** (ייבוא).

עדכון קושחה

- יישומים מסוימים מצריכים רמה מינימלית של קושחה בהתקן כדי לפעול כהלכה.
לקבלת מידע נוסף על עדכון קושחת ההתקן פנה לנציג Lexmark.
- 1** פתח את דפדפן האינטרנט ולאחר מכן הקלד את כתובת ה-IP של המדפסת בשדה הכתובת.
הערות:
 - הצג את כתובת ה-IP של המדפסת במסך הבית של המדפסת. כתובת ה-IP מוצגת כארבע סדרות של מספרים המופרדים על-ידי נקודות, למשל 123.123.123.123.
 - אם אתה משתמש בשרת Proxy, השבת אותו זמנית כדי לטעון את דף האינטרנט כהלכה.
 - 2** לחץ על **Settings (הגדרות)** < **Device (התקן)** < **Update Firmware** (עדכון קושחה).
 - 3** בצע אחת מהפעולות הבאות:
 - לחץ על **Check for updates** (חפש עדכונים) < **I agree, start update** (אני מסכים, התחל בעדכון).
 - העלה את קובץ ה-flash.
- הערה:** לקבלת הקושחה העדכנית ביותר עבור אל www.lexmark.com/downloads, ולאחר מכן חפש את דגם המדפסת שברשותך.
- א** עיין לאיתור קובץ ה-flash.
- הערה:** הקפד לחלץ את קובץ ה-zip של הקושחה.
- ב** לחץ על **Upload** (העלאה) < **Start** (התחל).

הודעות

מידע על המוצר

שם מוצר:

מדפסות רב-שימושיות Lexmark ;Lexmark MX721adhe ,Lexmark MX721ade ;Lexmark MB2770adwhe
Lexmark ;Lexmark MX725adve ;Lexmark MX722dhe ,Lexmark MX722de ,Lexmark MX722adhe ,MX722ade
Lexmark XM5370i ,Lexmark XM5370 ,Lexmark XM5365i ,XM5365

סוג מכשיר:

7464

דגמים:

836 ,396 ,388 ,337 ,336 ,096 ,037 ,036

הודעת מהדורה

2024 יולי

הפסקה הבאה אינה חלה על אף מדינה בה תנאים שכאלה סותרים את החוק המקומי: LEXMARK INTERNATIONAL, INC מספקת פרסום זה "כמו שהוא" ללא אחריות מכל סוג, בין אם מפורשת או מכללא, כולל, אך לא מוגבל, לאחריות מכללא לסחירות או התאמה למטרה מסוימת. מדינות מסוימות אינן מאפשרות ויתור על אחריות מפורשת או מכללא בטרנסקציות מסוימות, לכן ייתכן שהצהרה זו אינה חלה עליך.

פרסום זה עלול לכלול חוסר דיוק טכני או שגיאות דפוס. במידע הכלול בזאת נערכים שינויים תקופתיים; שינויים אלה ייכללו במהדורות מאוחרות יותר. שיפורים או שינויים במוצרים או בתוכניות המתוארים יכולים להיעשות בכל עת.

הפניות בפרסום זה למוצרים, תוכניות או שירותים אינן מרמזות כי היצרן מתכוון להפוך אותם לזמינים בכל הארצות בהן הוא פועל. כל הפנייה למוצר, תוכנית, או שירות אינה מכוונת להצהיר או לרמז שניתן להשתמש רק במוצר, בתוכנית או בשירות אלה. ניתן להשתמש כחלופה בכל מוצר, תוכנית או שירות שוויו ערך מבחינה תפקודית, שאינם מפרים כל קניין רוחני קיים. הערכה ואימות של פעולה בשילוב עם מוצרים, תוכניות ושירותים אחרים, למעט אלה המצוינים על ידי היצרן, נמצאים באחריותו של המשתמש.

לתמיכה הטכנית של Lexmark עבור אל <http://support.lexmark.com>.

לקבלת מידע על מדיניות הפרטיות של Lexmark אשר קובעת את השימוש במוצר זה, עבור אל www.lexmark.com/privacy.

למידע על חומרים מתכלים ועל הורדות, עבור אל www.lexmark.com.

© 2018 Lexmark International, Inc.

כל הזכויות שמורות.

סימנים מסחריים

Lexmark והלוגו של Lexmark הם סימנים מסחריים או סימנים מסחריים רשומים של Lexmark International, Inc, בארה"ב ו/או בארצות אחרות.

Google Play, Android, Gmail ו-Google Chrome הם סימנים מסחריים של Google LLC.

Macintosh, Safari, and AirPrint are trademarks of Apple Inc., registered in the U.S. and other countries. App Store and iCloud are service marks of Apple Inc., registered in the U.S. and other countries. Use of the Works

with Apple badge means that an accessory has been designed to work specifically with the technology identified in the badge and has been certified by the developer to meet Apple performance standards.

סימן המילה Mopria® הוא סימן מסחרי רשום ו/או שאינו רשום של Mopria Alliance, Inc. בארצות הברית ובארצות אחרות. שימוש בלתי מורשה אסור בתכלית האיסור.

PCL® הוא סימן מסחרי רשום של Hewlett-Packard Company. PCL הוא השם שהעניקה Hewlett-Packard Company לערכה של פקודות (שפה) ופונקציות מדפסת הכלולות במוצרי המדפסת שלה. מדפסת זו נועדה להיות תואמת שפת PCL. פירוש הדבר שהמדפסת מזהה פקודות PCL המשמשות בתוכנות יישום שונות, ושהמדפסת מדמה את הפונקציות התואמות את הפקודות.

PostScript הוא סימן מסחרי רשום של Adobe Systems Incorporated בארצות הברית ו/או בארצות אחרות.

Wi-Fi® ו-Wi-Fi Direct® הם סימנים מסחריים רשומים של Wi-Fi Alliance®.

כל יתר הסימנים המסחריים האחרים הם קניינים של בעליהם השונים.

הודעות לגבי רישיון

ניתן לראות את כל הערות הרישיון הנוגעות למוצר זה מהתקליטור: הספרייה \NOTICES של תקליטור התקנת התוכנה.

רמות פליטת רעש

המדידות שלהלן נערכו בהתאם לתקן ISO 7779 ודווחו בהתאמה לתקן ISO 9296.



הערה: ייתכן שמצבים מסוימים אינם יישימים למוצר שברשותך.

לחץ קול ממוצע של מטר 1, dBA	
הדפסה	חד צדדי: 57 (MX725, XM5365, MX722, MX721, MB2770); 56 (XM5370) דו-צדדי: 56 (MX725, MB2770, MX721); 57 (XM5365, MX722, MX725); 55 (XM5370)
סריקה	56 (XM5370); 57 (MX725, XM5365, MX722, MX721, MB2770)
העתקה	60 (XM5370); 59 (MX725, XM5365, MX722, MX721, MB2770)
Ready (מוכנה)	14 (XM5370); 28 (MX725, XM5365, MX722, MX721, MB2770)

הערכים כפופים לשינויים. בקר בכתובת www.lexmark.com לצפייה בערכים הנוכחיים.

Environmental labeling for packaging

Per Commission Regulation Decision 97/129/EC Legislative Decree 152/2006, the product packaging may contain one or more of the following symbols

.This symbol indicates that the packaging may contain corrugated fiberboard	
.This symbol indicates that the packaging may contain non-corrugated fiberboard	
.This symbol indicates that the packaging may contain paper	

For more information, go to www.lexmark.com/recycle, and then choose your country or region. Information on available packaging recycling programs is included with the information on product recycling.

השלכת מוצרים

אין להשליך את המדפסת או חומרים מתכלים ביחד עם פסולת ביתית רגילה. צור קשר עם הרשויות המקומיות לביורר אפשרויות השלכה ומיחזור.

החזרת מכלי הדיו של Lexmark לשימוש חוזר או מיחזור

תוכנית איסוף המחסניות של Lexmark מאפשרת לך להחזיר מחסניות משומשות ל-Lexmark ללא תשלום לצורך שימוש חוזר או מיחזור. מאה אחוזים ממכלי הדיו הריקים שמוחזרים ל-Lexmark חוזרים לשימוש חוזר או עוברים תהליך מיחזור. גם הקופסאות המשמשות להחזרת מכלי הדיו ממוחזרות.

כדי להחזיר מחסניות Lexmark לשימוש חוזר או למיחזור בצע את הפעולות הבאות:

- 1 בקר בכתובת www.lexmark.com/recycle.
- 2 בחר את המדינה או את האזור שלך
- 3 בחר התוכנית לאיסוף מחסניות דיו של Lexmark.
- 4 פעל על פי ההוראות שעל המסך.

הודעה על רגישות לחשמל סטטי

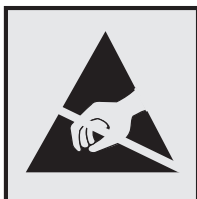

סמל זה מציין חלקים הרגישים לחשמל סטטי. אל תיגע באזורים הקרובים לסמלים אלה לפני שנגעת במשטח מתכת באזור המרוחק מהסמל.

למניעת נזק כתוצאה מפריקה אלקטרוסטטית בעת ביצוע משימות תחזוקה, כגון פינוי חסימות נייר או החלפת חומרים מתכלים, גע בחלק כלשהו של שלדת מתכת חשופה של המדפסת לפני גישה אל האזורים הפנימיים של המדפסת או מגע בהם, גם כאשר הסמל לא מופיע.

ENERGY STAR

כל מוצרי Lexmark הנושאים את הסימון ENERGY STAR® על המוצר או במסך ההפעלה אושרו כמוצרים שעומדים בדרישות ENERGY STAR של הסוכנות להגנה על הסביבה (EPA, Environmental Protection Agency), נכון לתאריך הייצור.



מידע טמפרטורה

10°C עד 32.2°C (50°F עד 90°F) ו-15% עד 80% לחות יחסית 15.3°C עד 32.2°C (60°F עד 90°F) ו-8% עד 15% לחות יחסית טמפרטורת גולה לחה מרבית: 22.8°C (73°F)	טמפרטורת הפעלה ולחות יחסית אחסון לטווח ארוך של המדפסת / המחסנית / יחידת ההדמיה ¹
40- עד 43.3°C (-40 עד 110°F)	אחסון לטווח קצר של המדפסת / המחסנית / יחידת ההדמיה
¹ אורך חיי המסוף של החומרים המתכלים הוא כשנתיים. נתון זה מבוסס על אחסון בסביבה משרדית רגילה בטמפרטורה של 22°C (72°F) ולחות של 45%.	
² טמפרטורת הגולה הלחה נקבעת על-ידי טמפרטורת האוויר והלחות היחסית.	

הודעה בנוגע ללייזר

המדפסת מאושרת לשימוש בארה"ב על פי דרישות DHHS 21 CFR Subchapter J המתייחסות למוצרי לייזר (Class I (1), ובמקומות אחרים מאושרת כמוצר לייזר Class I בהתאמה לדרישות IEC 60825-1: 2014.

מוצרי לייזר Class I אינם נחשבים מסוכנים לשימוש. מערכת הלייזר והמדפסת תוכננו כך שלעולם לא תתאפשר לאדם נגישות לקרינת לייזר העולה על Class I במהלך הפעלה רגילה, תחזוקה של המשתמש או תנאי שירות מומלצים. למדפסת מכלול ראש הדפסה שאינו ניתן להתאמה או לתיקון, אשר כולל לייזר במפרט הבא:

Class: IIIb (3b) AIGaAs

הספק נקוב ביציאה (מילי-ואט): 25

אורך גל (ננומטרים): 755-800

צריכת חשמל

צריכת החשמל של המוצר

הטבלה הבאה מתעדת את מאפייני צריכת החשמל של המוצר.

הערה: ייתכן שמצבים מסוימים אינם יישימים למוצר שברשותך.

מצב	תיאור	צריכת חשמל (וואטים)
הדפסה	המוצר מפיק פלט של עותק קשיח מקלט אלקטרוני.	חד צדדי: 800 (MX721, MB2770, XM5365); 850 (XM5370); 750 (MX725, MX722) דו-צדדי: 580 (MX721, MB2770, XM5365); 640 (XM5370); 570 (MX725, MX722)
העתקה	המוצר מפיק פלט של עותק קשיח ממסמכי מקור קשיחים.	830 (MX721, MB2770, XM5365); 890 (MX722, XM5370); 810 (MX725)
סריקה	המוצר סורק מסמכי עותק קשיח.	75 (MX721, MB2770, XM5365); 73 (MX722, XM5370); 158 (MX725)
Ready (מוכנה)	המוצר ממתין לעבודת הדפסה.	צריכת חשמל גבוהה: 41.5 (MX721, XM5365); 42 (XM5370); 118 (MX725, MX722, MB2770) צריכת חשמל נמוכה: 31 (MX721, XM5365); 32 (XM5370); 94 (MX725, MX722, MB2770)
מצב שינה	המוצר נמצא ברמה גבוהה של מצב חיסכון בחשמל.	1.8 (MX721, MB2770, XM5365); 2 (MX725, MX722, XM5370)
היברנציה	המוצר נמצא ברמה נמוכה של מצב חיסכון בחשמל.	0.2
מכובה	המוצר מחובר לשקע חשמל, אולם מתג ההפעלה מכובה.	0.2

רמות צריכת החשמל המפורטות בטבלה הקודמת מייצגות מדידות זמן ממוצע. צריכת חשמל ברגע מסוים עשויה להיות גבוהה בצורה משמעותית מהממוצע.

הערכים כפופים לשינויים. בקר בכתובת www.lexmark.com לצפייה בערכים הנוכחיים.

Sleep Mode (מצב שינה)

מוצר זה מתוכנן עם מצב חיסכון בצריכת אנרגיה הנקרא *Sleep Mode* (מצב שינה). מצב השינה חוסך אנרגיה באמצעות הורדת צריכת החשמל בפרקי זמן ארוכים שבהם אין פעילות. מצב השינה מופעל אוטומטית לאחר שמוצר זה אינו נמצא בשימוש למשך זמן שצוין, הנקרא *Sleep Mode Timeout* (פסק הזמן לשינה).

ברירת המחדל של היצרן עבור פסק-זמן לשינה למוצר זה (בדקות): 15

באמצעות תפריטי התצורה, ניתן להתאים את פסק הזמן לשינה בין דקה 1 לבין 120 דקות. אם מהירות ההדפסה היא 30 עמודים או פחות בדקה, באפשרותך להגדיר את פסק הזמן ל-60 דקות לכל היותר. הגדרת פסק הזמן לשינה לערך נמוך מפחיתה מצריכת האנרגיה, אך עלולה לגדיל את זמן התגובה של המוצר. הגדרת פסק הזמן לשינה לערך גבוה שומרת על תגובה מהיר, אך צורכת יותר אנרגיה.

Hibernate mode (מצב מנוחה)

מוצר זה מתוכנן למצב פעולה בצריכת חשמל נמוכה במיוחד הנקרא *Hibernate mode* (מצב מנוחה). בעת הפעלה במצב מנוחה, כל המערכות וההתקנים האחרים מכובים בצורה בטוחה.

ניתן להיכנס למצב המנוחה בכל אחת מהשיטות הבאות:

- שימוש בפסק זמן למנוחה
- שימוש במצבי צריכת חשמל מתוזמנים

ברירת המחדל של היצרן עבור Hibernate Timeout (פסק זמן של מנוחה) למוצר זה בכל הארצות והאזורים 3 ימים
--

משך הזמן שבו המדפסת ממתינה לאחר הדפסת משימה לפני כניסה למצב מנוחה ניתן להגדרה בין שעה אחת ועד חודש אחד.

הערות בדבר מוצרי ציוד הדמיה עם רישום EPEAT:

- רמת צריכת החשמל החלה במצב המתנה מתרחשת במצב Hibernate (מנוחה) או במצב כבוי.
- המוצר יכבה אוטומטית באופן שיעביר אותו לרמת צריכת החשמל במצב המתנה, שהיא 1 W ומטה. בעת אספקת המוצר, פונקציית המעבר האוטומטי לצריכת חשמל של מצב המתנה (מצב Hibernate (מנוחה) או כבוי) תוגדר כזמינה.

מצב כיבוי

במוצר זה קיים מצב כיבוי אשר צורך עדיין כמות קטנה של חשמל. כדי להפסיק לחלוטין את צריכת החשמל של המוצר, נתק את ספק הכוח משקע החשמל.

צריכת אנרגיה כוללת

לעתים שימושי להעריך את צריכת האנרגיה הכוללת של המוצר. היות שנתוני צריכת החשמל רשומים ביחידות של הספק (ואט), כדי לחשב את צריכת החשמל יש להכפיל את צריכת החשמל במשך הזמן שבו המוצר נמצא בכל מצב. צריכת האנרגיה הכוללת של המוצר היא סכום צריכת החשמל בכל המצבים.

הודעות תקינה בדבר ציוד תקשורת קצה

סעיף זה כולל מידע על תקינה הנוגע למוצרים שמכילים את כרטיס הפקסימיליה האנלוגי:

מספר דגם/סוג תקינה של Lexmark:

LEX-M14-002 או LEX-M03-002

הודעות תקינה עבור מוצרים אלחוטיים

סעיף זה כולל מידע על תקינה אשר חל רק על דגמים אלחוטיים.

אם אינך יודע בוודאות אם הדגם שלך אלחוטי, עבור אל <http://support.lexmark.com>.

הודעה לגבי רכיב מודולרי

הדגמים האלחוטיים כוללים אחד מהרכיבים המודולריים הבאים:

מספר דגם/סוג תקינה של Lexmark: LEX-M07-001; FCC ID: IYLLLEXM07001; Industry Canada IC: 2376A-M07001

כדי לקבוע איזה מהרכיבים המודולריים מותקן במוצר המסוים שלך, עיין בתוויות שעל המוצר.

חשיפה לקרינת תדר רדיו

עוצמת הקרינה של התקן זה נמוכה בהרבה ממגבלות החשיפה לתדר רדיו של ה-FCC וסוכנויות תקינה אחרות. יש לשמור על הפרדה מינימלית של 20 ס"מ בין האנטנה ובין אדם כלשהו על מנת שהתקן זה יעמוד בדרישות החשיפה ל-RF של ה-FCC ושל סוכנויות תקינה אחרות.

הודעה בדבר הפרעות רדיו

אזהרה

זהו מוצר העומד בדרישות הפליטה של מגבלות Class A של תקן EN 55032 ובדרישות החסינות של EN 55024. מוצר זה אינו מיועד לשימוש בסביבות מגורים/ביתיות.

זהו מוצר Class A. בסביבה ביתית מוצר זה עשוי לגרום להפרעות רדיו, ובמקרה זה ייתכן והמשתמש יידרש לנקוט בפעולות מתאימות.

אינדקס

כונן קשיח של המדפסת 266, 271
 כרטיס גופן 266
 כרטיס קושחה 266
 אפשרויות פנימיות, הוספה
 מנהל התקן הדפסה 282

ב

בדיקת מצב החלקים והחומרים
 המתכלים 169
 בדיקת קישוריות המדפסת 246
 בחירת מיקום עבור המדפסת 11
 ביטול הפעלת רשת ה-Wi-Fi 160
 ביטול משימת הדפסה
 מהמחשב 46
 מלוח הבקרה של המדפסת 46
 ביטול קישור מגשים 36
 בעיה באיכות הסריקה 261
 בעיות איכות הדפסה 213

ג

גודל נייר
 הגדרה 27
 גודל נייר אוניברסלי
 הגדרה 27
 גודלי נייר נתמכים 37
 גודלי נייר שונים, העתקה 47
 גישה ללוח המערכת 266
 גלגלי הרמה
 ניקוי 165
 גלגלת איסוף
 החלפה 185
 גלגלת איסוף למזין המסמכים
 האוטומטי
 החלפה 188
 גלגלת האיסוף במזין הרב תכליתי
 החלפה 186
 ניקוי 166
 גלגלת הזנה למזין המסמכים
 האוטומטי
 החלפה 191
 גלגלת העברה
 החלפה 183
 גלגלת הפרדה למזין המסמכים
 האוטומטי
 החלפה 194

SMB

סריקה 74

W

Wi-Fi Protected Setup
 רשת אלחוטית 158
 Wi-Fi Direct
 הגדרה 158
 הדפסה מהתקן נייד 42
 הפעלה 159
 Wi-Fi Direct (הפיכת Wi-Fi Direct
 לזמין) 159

א

אבטחת זיכרון המדפסת 155
 אחסון משימות הדפסה 44
 איכות הדפסה
 ניקוי הסורק 162
 איכות הדפסת פקס ירודה 257
 אימות משימות הדפסה 44
 אין מספיק זיכרון פנוי עבור משאבים
 בזיכרון ההבזק 248
 איסוף עותקים 48
 איפוס
 מוני שימוש בחומרים מתכלים 248
 איפוס מוני השימוש בחומרים
 מתכלים 200, 248
 איתור אזורי חסימה 204
 איתור המספר הסידורי של
 המדפסת 11
 איתור חריץ האבטחה 154
 איתור מידע אודות המדפסת 10
 אנשי קשר
 הוספה 23
 מחיקה 24
 עריכה 23
 אפשרור פעולה של יציאת ה-USB 244
 אפשרויות חומרה
 התקנה 273, 277
 כרטיס זיכרון 267
 מגשים 276
 אפשרויות חומרה, הוספה
 מנהל התקן הדפסה 282
 אפשרויות מדפסת, פתרון בעיות
 לא ניתן לאתר אפשרות פנימית 247
 אפשרויות פנימיות
 זיכרון הבזק 266
 יציאת פתרונות פנימיים 266

A

AirPrint
 שימוש 41

B

Bookmarks (סימניות)
 יצירה 22
 יצירת תיקיות עבור 22

C

Card Copy (העתקת תעודה)
 הגדרה 18

D

Display Customization (התאמה
 אישית של הצג)
 שימוש 19

E

etherFAX, שימוש
 הגדרת פונקציית פקס 62

F

fuser
 החלפה 176
 fuser גליל חם
 החלפה 178

L

Lexmark Mobile Print
 שימוש 41

M

Menu Settings Page (דף הגדרות
 תפריט)
 הדפסה 153

P

Print Quality Test Pages (דפי
 בדיקת איכות הדפסה) 153

S

Shortcut Center (מרכז קיצורי
 הדרך)
 שימוש 19

T

- דואר אלקטרוני
- לא ניתן לשגר דואר אלקטרוני 253
- שליחה 58
- דוחות
- מצב מדפסת 156
- שימוש במדפסת 156
- דפים לבנים 214
- דפים ריקים 214

ה

- האפשרות הפנימית לא אותרה 247
- הגדלת עותקים 48
- הגדרה
- Card Copy (העתקת תעודה) 18
- פקס אנלוגי 61
- הגדרות SMTP
- הגדרה 50
- הגדרות אקולוגיות
- הגדרה 21
- הגדרות ברירת מחדל של היצרן
- שחזור 155
- הגדרות המדפסת
- שחזור ברירת המחדל של היצרן 155
- הגדרות יציאות המדפסת
- שינוי 160
- הגדרות סביבתיות 201
- הגדרות פקס
- חיבור קו טלפון רגיל 64
- ספציפית לארץ או אזור 66
- הגדרות רמקול פקס
- הגדרה 157
- הגדרת גודל הנייר 27
- הגדרת גודל נייר אוניברסלי 27
- הגדרת הדפסה טורית 161
- הגדרת הודעות על חומרים מתכלים 156
- הגדרת התראות בדואר אלקטרוני 156
- הגדרת מכסות התקן 20
- הגדרת סוג הנייר 27
- הגדרת פונקציית הפקס באמצעות etherFAX 62
- הגדרת פונקציית הפקס באמצעות שרת הפקס 63
- הגדרת פקס
- חיבור קו טלפון רגיל 64
- ספציפית לארץ או אזור 66
- הגדרת שעון קיץ 68
- הגדרת תצורה של Wi-Fi Direct 158

הדפסה

- הוספת גיליונות הפרדה בין העתקים
- העתקה 48
- הוספת מדפסות למחשב 281
- הוספת קבוצות 23
- הוספת קיצור דרך
- דואר אלקטרוני 59
- העתקה 49
- יעד פקס 69
- כתובת FTP 74
- הזנת המדפסת 11, 200
- הזמנה
- ערכת תחזוקה 171
- הזמנת חומרים מתכלים
- יחידת הדמיה 171
- מחסנית טונר 169
- החזקת פקסים 70
- החלפה
- גלגלת האיסוף במזין הרב
- תכליתי 186
- החלפת גלגלת ההזנה של מזין
- המסמכים האוטומטי 191
- החלפת גלגלת ההפרדה של מזין
- המסמכים האוטומטי 194
- החלפת הטפט 19
- החלפת חומרים מתכלים
- יחידת הדמיה 174
- מחסנית טונר 172
- החלפת חלקים
- fuser 176
- fuser גליל חם 178
- גלגלת איסוף 185
- גלגלת איסוף למזין המסמכים
- האוטומטי 188
- גלגלת העברה 183
- גלגלת הפרדה למזין המסמכים
- האוטומטי 194
- מגב של Fuser גליל חם 180
- מגביל מומנט של מזין המסמכים
- האוטומטי 197
- החלפת מיכל דיו, אי התאמת אזור במדפסת 248
- הטמפרטורה בסביבת המדפסת 287
- היישומים הנתמכים 18
- הלחות בסביבת המדפסת 287
- המדפסת אינה מגיבה 241
- המדפסת לא מתחברת ל-Wi-Fi 245
- הסרת חסימת נייר
- בדלת A 205
- בדלת C 208
- במגשים 205
- במזין הרב-תכליתי 210
- העברת פקס 70
- Menu Settings Page (דף הגדרות תפריט) 153
- באמצעות Wi-Fi Direct 42
- באמצעות שירות ההדפסה
- Mopria 41
- מהתקן נייד 42, 41
- מכון הבזק 42
- ממחשב 41
- מפרופיל Cloud Connector 45
- משימות הדפסת מסמכים חסויים 44
- עבודות בהמתנה 44
- רשימת דוגמאות גופנים 46
- רשימת ספריות 46
- הדפסה אטית 239
- הדפסה בהירה 221
- הדפסה טורית
- הגדרה 161
- הדפסה כהה 216
- הדפסה מכון הבזק 42
- הדפסה ממחשב 41
- הדפסה מעוותת 224
- הדפסה נוטה הצידה 224
- הדפסה עם איסוף עותקים לא עובדת 250
- הדפסת דף הגדרות רשת 246
- הדפסת רשימת דוגמאות של גופנים 46
- הדפסת רשימת ספרייה 46
- הדרכה קולית
- הפעלה 25
- קצב דיבור 25
- הודעות 290, 289, 285, 286, 288
- הודעות FCC 290
- הודעות המדפסת
- אין מספיק זיכרון פנוי עבור משאבים
- בזיכרון ההבזק 248
- החלפת מיכל דיו, אי התאמת אזור במדפסת 248
- זוהה זיכרון הבזק לא מפורמט 248
- זוהה זיכרון הבזק פגום 247
- חומר מתכלה שאינו של Lexmark 248
- הודעות לגבי פליטה 285, 290
- הודעות על חומרים מתכלים
- הגדרה 156
- הוספת אנשי קשר 23
- הוספת אפשרויות חומרה
- מנהל התקן הדפסה 282
- הוספת אפשרויות פנימיות
- מנהל התקן הדפסה 282

- חסימת נייר בדלת C 208
 חסימת נייר במגשים 205
 חסימת נייר במזין המסמכים האוטומטי 211
 חסימת נייר במזין הרב-תכליתי 210
 חסימת נייר, ניקוי
 מזין מסמכים אוטומטי 211
 חסימת פקס "זבל" 70
 חריץ אבטחה
 איתור 154
- ט**
- טעינה
 מגש ל-2100 גיליונות 30
 נייר מכתבים במגש של 2,100 גיליונות 30
 טעינה במזין הרב-תכליתי 34
 טעינת מגשים 27
 טקסט משונן
 סריקה מתוך מזין המסמכים האוטומטי 262
- י**
- יומן פקס
 צפייה 70
 יחידת הדמיה
 הזמנה 171
 החלפה 174
 ייבוא קובץ תצורה
 באמצעות Embedded Web Server 282
 ייצוא קובץ תצורה
 באמצעות Embedded Web Server 282
 יישומים
 נתמכים 18
 יציאות המדפסת 14
 יציאת Ethernet 14
 יציאת EXT 14
 יציאת LINE 14
 יציאת USB 14
 הפעלה 244
 יציאת פתרונות פנימיים
 התקנה 273
 יצירת סימניות 22
 יצירת עותקים 47
 יצירת פרופיל Cloud Connector 21
 יצירת קיצור דרך
 דואר אלקטרוני 59
 העתקה 49
 יעד פקס 69
- התקנת מגש של 2,100 גיליונות 277
 התקנת מגשים 276
 התקנת מנהל התקן ההדפסה 280
 התקנת מנהל התקן הפקס 281
 התקנת תוכנת המדפסת 280
 התראות דוא"ל
 הגדרה 156
- ז**
- זוהה זיכרון הבזק לא מפורמט 248
 זוהה זיכרון הבזק פגום 247
 זיהוי מיקומי חסימות 204
 זיכרון הדיסק הקשיח
 מחיקה 154
 זיכרון הכונן הקשיח של המדפסת 155
 זיכרון המדפסת
 מחיקה 154
 זיכרון לא נדיף 155
 מחיקה 154
 זיכרון נדיף 155
 מחיקה 154
- ח**
- חומר מתכלה שאינו של
 Lexmark 248
 חומרים מתכלים
 חיסכון 201
 חזרה על משימות הדפסה 44
 חיבור המדפסת
 לרשת אלחוטית 157
 חיבור המדפסת לשירות צלצול מובחן 67
 חיבור התקן נייד
 למדפסת 159
 חיבור כבלים 14
 חיבור מחשב למדפסת 159
 חיסכון בחומרים מתכלים 201
 חיסכון בטונר 48
 חיסכון בנייר 48
 חלקי חילוף וחומרים מתכלים מקוריים של Lexmark 169
 חסימות
 מניעה 203
 חסימות נייר
 מיקום 204
 מניעה 203
 חסימות נייר, ניקוי
 בסל הסטנדרטי 209
 חסימות, ניקוי
 בסל הסטנדרטי 209
 חסימת נייר בדלת A 205
- העתקה
 על נייר מכתבים 47
 על שני צידי הדף 48
 שימוש במזין מסמכים אוטומטי (ADF) 47
 שימוש במשטח הזכוכית של הסורק 47
 תצלומים 47
 העתקה דו-צדדית 48
 העתקה מ-
 מגש נבחר 47
 העתקה, פתרון בעיות
 איכות העתקה ירודה 261
 הסורק אינו מגיב 264
 העתקות חלקיות של מסמכים או תמונות 261
 יחידת הסורק אינה נסגרת 263
 העתקת גודלי נייר שונים 47
 העתקת מספר עמודים
 על גיליון יחיד 48
 הפעלת הדרכה קולית 25
 הפעלת מספרי זיהוי אישיים 26
 הפעלת מצב הגדלה 25
 הפעלת מצגת 19
 הפעלת סיסמאות קוליות 26
 הצגת דוחות 156
 הצגת יומן פקס 70
 הצהרה על נדיפות 155
 הצפנה
 כונן קשיח של המדפסת 155
 הקטנת עותקים 48
 הקצאת תבנית צלצול למדפסת 67
 התאמה אישית של התצוגה 19
 התאמת בהירות תצוגת המדפסת 201
 התאמת הבהירות
 צג המדפסת 201
 התאמת עוצמת הקול שנקבעה כברירת מחדל
 אוזניות 157
 התאמת רישום מזין המסמכים האוטומטי 265
 התחברות לרשת אלחוטית
 שימוש בשיטת PIN 158
 שימוש בשיטת Push Button 158
 התקן נייד
 הדפסה מתוך 41, 42
 חיבור למדפסת 159
 התקנת אפשרויות
 כונן קשיח של המדפסת 271
 התקנת כרטיס אופציונלי 269
 התקנת כרטיס זיכרון 267

- מנהל התקן הדפסה
אפשרויות חומרה, הוספה 282
התקנה 280
מנהל התקן הפקס
התקנה 281
מניעת חסימות נייר 203
מסך הבית
התאמה אישית 18
מסך מגע
ניקוי 162
מסמכים בהמתנה אינם מודפסים 242
מסמכים חסויים אינם מודפסים 242
מסמכים, הדפסה
מהתקן נייד 41
ממחשב 41
מספר סידורי, מדפסת
איתור 11
מספרי זיהוי אישיים
הפעלה 26
מעטפות
טעינה 34
מערכות הפעלה
נתמכים 280
מערכת הפעלה נתמכות 280
מצב הגדלה
הפעלה 25
מצב חומרים מתכלים
בדיקה 169
מצב חלקים
בדיקה 169
מצב מדפסת 16
מצב מנוחה
הגדרה 201
מצב שינה
הגדרה 201
מצבי היסכון בחשמל
הגדרה 201
מקלדת בתצוגה
שימוש 26
מקלדת וירטואלית
שימוש 26
מרכז הסריקה
הגדרה 20
משטח הזכוכית של הסורק
שימוש 47, 50, 60, 72
משיבון
הגדרה 64
משימות הדפסה לא מודפסות 238
משימות הדפסת מסמכים חסויים 44
הדפסה 44
משימת הדפסה
ביטול מהמחשב 46
- לוח הבקרה
שימוש 15
לוח המערכת
גישה 266
- מ**
מגב של Fuser גליל חם
החלפה 180
מגביל מומנט של מזין המסמכים
האוטומטי
החלפה 197
מגש ל-2100 גיליונות
התקנה 277
טעינה 30
מגשים
ביטול קישור 36
טעינה 27
קישור 36
מדפסת
בחירת מיקום 11
הזזה 11
מרווחים מינימליים 11
משלוח 201
מוני שימוש בחומרים מתכלים
איפוס 200, 248
מזין מסמכים אוטומטי (ADF)
שימוש 47, 50, 60, 72
מזין רב תכליתי
טעינה 34
מחיקה
זיכרון המדפסת 154
מחיקת אנשי קשר 24
מחיקת זיכרון הכונן הקשיח 154
מחיקת זיכרון המדפסת 155
מחיקת קבוצות 24
מחסנית טונר
הזמנה 169
החלפה 172
מחשב
חיבור למדפסת 159
מחשב, סריקה ל 72
מידע בטיחותי 8, 7, 9
מידע חסר בעמוד השער של
הפקס 258
מידע על המדפסת
איתור 10
מיון מספר עותקים 48
מיחזור
אריזות Lexmark 202
מוצרי Lexmark 202
מכסות למכשיר
הגדרה 20
- כתובת FTP 74
יצירת קשר עם התמיכה
בלקוחות 265
יצירת תיקיות
עבור סימניות 22
- נ**
נבל Ethernet 14
נבל USB 14
נהות הטונר
כוונון 242
נהות הפקס
כוונון 70
כוונון
רישום הסורק 264
כוונון כהות הטונר 242
כוונון כהות הפקס 70
כוונון קצב הדיבור
הדרכה קולית 25
כונן הבזק
הדפסה מתוך 42
סריקה אל 74
כונן קשיח של המדפסת
הצפנה 155
התקנה 271
כונני הבזק נתמכים 43
כלי השירות Lexmark Scanback
שימוש 72
כרטיס אופציונלי
התקנה 269
כרטיס זיכרון
התקנה 267
כתובת FTP
יצירת קיצור דרך 74
- ל**
לא ניתן לסרוק לתיקיית רשת 259
לא ניתן לפתוח את שרת האינטרנט
המובנה 244
לא ניתן לקבל פקסים באמצעות הפקס
האנלוגי 256
לא ניתן לקרוא כונן הבזק
פתרון בעיות, הדפסה 244
לא ניתן לשגר או לקבל פקסים
באמצעות etherFAX 257
לא ניתן לשגר או לקבל פקסים
באמצעות הפקס האנלוגי 254
לא ניתן לשגר דואר אלקטרוני 253
לא ניתן לשלוח את עמוד השער של
הפקס למחשב 258

- פקס אנלוגי
 הגדרה 61
 פקס זבל
 חסימה 70
 פקס נתמך 61
 פרופיל Cloud Connector
 הדפסה מתוך 45
 יצירה 21
 סריקה אל 75
 פתרון בעיות
 בעיות איכות הדפסה 213
 המדפסת אינה מגיבה 241
 המדפסת לא מתחברת
 ל-Wi-Fi 245
 לא ניתן לפתוח את שרת האינטרנט
 המובנה 244
 פתרון בעיות איכות הדפסה
 בעיות איכות הדפסה 213
 דפים ריקים או לבנים 214
 דפים שחורים 225
 הדפסה בהירה 221
 הדפסה כהה 216
 הדפסה מעוותת 224
 הדפסה נוטה הצידה 224
 טונר נמרח בקלות 228
 טקסט או תמונות קטועים 227
 כתמים ונקודות על ההדפסות 223
 נייר מתקפל או מתקמט 218
 סלסול נייר 250
 פגמים חוזרים 238
 פסים אופקיים בגוון בהיר 229
 פסים אנכיים בגוון בהיר 230
 פסים אנכיים בגוון כהה 231
 פסים אנכיים כהים 233
 פסים כהים אנכיים ותמונות לא
 שלמות 236
 קווים או פסים כהים אנכיים 235
 קווים דקים אינם מודפסים
 כהלכה 217
 קווים לבנים אנכיים 230
 רקע אפור בהדפסות 219
 פתרון בעיות הדפסה
 דפים נתקעים לעתים קרובות 252
 דפים תקועים לא מודפסים
 מחדש 253
 הדפסה אטית 239
 הדפסה עם איסוף עותקים לא
 עובדת 250
 לא ניתן לקרוא כונן הבזק 244
 מעטפה נאטמת בעת הדפסה 249
 משימה מודפסת מהמגש הלא
 נכון 242
- סימאות קוליות
 הפעלה 26
 סלסול נייר 250
 סמלי מסך הבית
 שימוש 17
 תצוגה 18
 סמלים במסך הבית
 הצגה 18
 ספקי שירותי הדואר האלקטרוני 50
 סריקה
 לכוון הבזק 74
 למחשב 72
 לפרופיל Cloud Connector 75
 לשרת FTP 73
 שימוש במזין מסמכים אוטומטי
 (ADF) 72
 שימוש במשטח הזכוכית של
 הסורק 72
 סריקה לשרת FTP
 שימוש בלוח הבקרה 73
 סריקה לתיקיית רשת 74
 סריקה ממזין המסמכים האוטומטי
 (ADF)
 טקסט משונון 262
 תמונה משונונת 262
- ע**
 עבודה ברשת אלחוטית 157
 עבודות בהמתנה 44
 הדפסה 44
 עדכון קושחה 283
 עוצמת הקול שנקבעה כברירת מחדל
 לאוזניות
 כוונן 157
 עריכת אנשי קשר 23
 עריכת קבוצות 23
 ערכת תחזוקה
 הזמנה 171
- פ**
 פונקציית דואר אלקטרוני
 הגדרה 50
 פסים אנכיים כהים 233
 פסים אנכיים כהים על המסמך
 הסרוק 261
 פסים אנכיים על ההדפסות 235
 פקס
 החזקה 70
 העברה 70
 שליחה 68
 תזמון שעת ותאריך השליחה 69
- ביטול מלוח הבקרה של
 המדפסת 46
 משלוח המדפסת 201
 משקלי נייר נתמכים 39
 מתאם RJ-11 66
- נ**
 נרית חיווי
 הבנת המצב 16
 נרית לחצן הפעלה
 הבנת המצב 16
 ניהול שומר המסך 19
 ניווט במסך
 שימוש בתנועות ידיים 25
 ניווט במסך באמצעות תנועות
 ידיים 25
 נייר
 הגדרת גודל אוניברסלי 27
 נייר מחורר
 טעינה 27, 34
 נייר מכתבים
 העתקה על 47
 טעינה 27, 34
 טעינה, מגש של 2,100 גיליונות 30
 נייר מתקמט 218
 נייר מתקפל 218
 ניקוי
 גלגלי הרמה 165
 החלק החיצוני של המדפסת 161
 פנים המדפסת 161
 ניקוי גלגלת האיסוף במזין הרב
 תכליתי 166
 ניקוי המדפסת 161
 ניקוי הסורק 153, 162
 ניקוי חסימות
 בדלת A 205
 בדלת C 208
 במגשים 205
 במזין הרב-תכליתי 210
 מזין מסמכים אוטומטי 211
 ניקוי מסך המגע 162
- ו**
 סוג נייר
 הגדרה 27
 סוגי נייר
 נתמכים 38
 סוגי נייר נתמכים 38
 סוגי קבצים נתמכים 43
 סורק
 ניקוי 162

- משימת הסריקה לא הצליחה 263
פסים כהים אנכיים על הפלט כאשר
סורקים ממזין המסמכים
האוטומטי 261
תמונה משוננת בעת סריקה ממזין
המסמכים האוטומטי 262
פתרון בעיות, פקס
איכות הדפסה ירודה 257
באמצעות הפקס האנלוגי ניתן לשגר
פקסים, אך לא ניתן לקבלם 256
זיהוי המתקשר אינו מוצג 254
לא ניתן להגדיר etherFAX 256
לא ניתן לשגר או לקבל פקסים
באמצעות etherFAX 257
לא ניתן לשגר או לקבל פקסים
באמצעות הפקס האנלוגי 254
לא ניתן לשגר פקסים באמצעות
הפקס האנלוגי 256
לא ניתן לשלוח את עמוד השער של
הפקס למחשב 258
מידע חסר בעמוד השער של
הפקס 258
- צ**
צג המדפסת
התאמת הבהירות 201
- ק**
קבוצות
הוספה 23
מחיקה 24
עריכה 23
קביעת תצורה של הגדרות רמקול
הפקס 157
קביעת תצורת הגדרות שרת הדואר
האלקטרוני 50
קודי QR
הוספה 20
קווים כהים אנכיים על ההדפסות 235
קווים לבנים 230
קושחה, עדכון 283
קיצור דרך לדוא"ל
יצירה 59
קיצור דרך ליעד פקס
יצירה 69
קיצור דרך, יצירה
דואר אלקטרוני 59
העתקה 49
יעד פקס 69
כתובת FTP 74
קישור בין מגשים 36
- הדפסה כהה 216
הדפסה מעוותת 224
הדפסה נוטה הצידה 224
טונר נמרח בקלות 228
טקסט או תמונות קטועים 227
כתמים ונקודות על ההדפסות 223
נייר מתקפל או מתקמט 218
סלסול נייר 250
פגמים חוזרים 238
פסים אופקיים בגוון בהיר 229
פסים אנכיים בגוון בהיר 230
פסים אנכיים בגוון כהה 231
פסים אנכיים כהים 233
פסים כהים אנכיים ותמונות לא
שלמות 236
קווים או פסים כהים אנכיים 235
קווים דקים אינם מודפסים
כהלכה 217
קווים לבנים אנכיים 230
רקע אפור בהדפסות 219
פתרון בעיות, אפשרויות מדפסת
לא ניתן לאתר אפשרות פנימית 247
פתרון בעיות, דואר אלקטרוני
לא ניתן לשגר דואר אלקטרוני 253
פתרון בעיות, הדפסה
דפים נתקעים לעתים קרובות 252
דפים תקועים לא מודפסים
מחדש 253
הדפסה אטית 239
הדפסה עם איסוף עותקים לא
עובדת 250
מעטפה נאטמת בעת הדפסה 249
משימה מודפסת מהמגש הלא
נכון 242
משימה מודפסת על הנייר הלא
נכון 242
משימות הדפסה אינן מודפסות 238
עבודות חסויות ומסמכים אחרים
שמוחזקים בהמתנה אינם
מודפסים 242
קישור המגשים אינו פועל 252
שוליים שגויים 221
פתרון בעיות, סריקה
איכות העתקה ירודה 261
הסורק אינו מגיב 264
העתקות חלקיות של מסמכים או
תמונות 261
טקסט משונן בעת סריקה ממזין
המסמכים האוטומטי 262
יחידת הסורק אינה נסגרת 263
לא ניתן לסרוק למחשב 259
משימת הסריקה לא הצליחה 263
פסים כהים אנכיים על הפלט כאשר
סורקים ממזין המסמכים
האוטומטי 261
תמונה משוננת בעת סריקה ממזין
המסמכים האוטומטי 262
פתרון בעיות פקס
איכות הדפסה ירודה 257
באמצעות הפקס האנלוגי ניתן לשגר
פקסים, אך לא ניתן לקבלם 256
זיהוי המתקשר אינו מוצג 254
לא ניתן להגדיר etherFAX 256
לא ניתן לשגר או לקבל פקסים
באמצעות etherFAX 257
לא ניתן לשגר או לקבל פקסים
באמצעות הפקס האנלוגי 254
לא ניתן לשגר פקסים באמצעות
הפקס האנלוגי 256
לא ניתן לשלוח את עמוד השער של
הפקס למחשב 258
מידע חסר בעמוד השער של
הפקס 258
פתרון בעיות, איכות הדפסה
דפים ריקים או לבנים 214
דפים שחורים 225
הדפסה בהירה 221
- משימה מודפסת על הנייר הלא
נכון 242
משימות הדפסה אינן מודפסות 238
עבודות חסויות ומסמכים אחרים
שמוחזקים בהמתנה אינם
מודפסים 242
קישור המגשים אינו פועל 252
שוליים שגויים 221
פתרון בעיות העתקה
איכות העתקה ירודה 261
הסורק אינו מגיב 264
העתקות חלקיות של מסמכים או
תמונות 261
טקסט משונן בעת סריקה ממזין
המסמכים האוטומטי 262
יחידת הסורק אינה נסגרת 263
לא ניתן לסרוק למחשב 259
לא ניתן לסרוק לתיקיית רשת 259

135 Ethernet
 152 Fax (פקס)
 105 Fax Setup (הגדרות פקס)
 Flash Drive Print (הדפסה מכונן הבזק)
 129 Flash Drive Scan (סריקת כונן הבזק)
 125 FTP Defaults (ברירות מחדל של FTP)
 122 HTML
 97 HTTP/FTP Settings (הגדרות HTTP/FTP)
 141 Image (תמונה)
 98 IPsec
 139 Job Accounting (דוח משימות)
 93 Layout (פריסה)
 91 Login Restrictions (מגבלות כניסה)
 148 LPD Configuration (תצורת LPD)
 140 Manage Permissions (ניהול הרשאות)
 143 Menu Settings Page (דף הגדרות תפריט)
 151 Miscellaneous (שונות)
 152 Network (רשת)
 Network Overview (סקירת רשת)
 131 Notifications (הודעות)
 80 Out of Service Erase (מחיקת פריטים שאינם בשימוש)
 89 PCL
 96 PDF
 95 PostScript
 Power Management (ניהול צריכת חשמל)
 83 Preferences (העדפות)
 77 Print (הדפסה)
 152 Quality (איכות)
 93 Remote Operator Panel (לוח הפעלה מרוחק)
 79 Restore Factory Defaults (שחזור ברירות המחדל של היצרן)
 84 Restrict external network access (הגבלת גישה לרשת חיצונית)
 143 Schedule USB Devices (תזמון התקני USB)
 146 Security Audit Log (יומן ביקורת אבטחה)
 146 Setup (הגדרה)
 92 Shortcuts (קיצורי דרך)
 152

41 Mopria שירות הדפסה
 שירות צלצול מובחן, פקס הפעלה
 67 שליחת דואר אלקטרוני
 58 שימוש במזין מסמכים אוטומטי (ADF)
 50 שימוש במשטח הזכוכית של הסורק
 50 שליחת פקס
 68 שעון קיץ
 הגדרה
 68 שקע כבל חשמל
 14 שרת FTP, סורק אל שימוש בלוח הבקרה
 73 שרת דואר אלקטרוני הגדרה
 50 שרת פקס, שימוש הגדרת פונקציית הפקס
 63 תאריך ושעה הגדרות פקס
 68 תוכנת מדפסת התקנה
 280 תזמון פקס
 69 תמונה משוננת סריקה מתוך מזין המסמכים האוטומטי
 262 תמונות, העתקה
 47 תמיכה בלקוחות יצירת קשר
 265 שימוש
 21 תפריט 802.1x
 140 About this Printer (אודות מדפסת זו)
 90 Accessibility (נגישות)
 84 Confidential Print Setup (הגדרת הדפסה חסויה)
 149 Copy Defaults (ברירות מחדל להעתקה)
 101 Default Login Methods
 145 Device (התקן)
 151 Disk Encryption (הצפנת דיסק)
 150 E-mail Defaults (ברירות מחדל של דוא"ל)
 117 E-mail Setup (הגדרת דואר אלקטרוני)
 116 Eco-Mode (מצב חיסכון)
 79 Erase Temporary Data Files (מחק מסמכי נתונים זמניים)
 150

קצב דיבור של הדרכה קולית
 כוונן
 25 רזולוציית פקס
 שינוי
 69 רישום מזין המסמכים האוטומטי
 כוונן
 265 רמות פליטת רעש
 285 רקע אפור בהדפסות
 219 רשימת דוגמאות גופנים
 הדפסה
 46 רשימת ספריות
 הדפסה
 46 רשת Wi-Fi
 ביטול הפעלה
 160 רשת אלחוטית
 158 Wi-Fi Protected Setup
 חיבור מדפסת אל
 157

שוליים שגויים
 221 שיגור פקס הגדרת התאריך והשעה
 68 שימוש במזין מסמכים אוטומטי (ADF)
 60 שימוש במשטח הזכוכית של הסורק
 60 שיטת Push Button
 158 שיטת מספר זיהוי אישי
 158 שימוש ב-QR Code Generator (יוצר קודי ה-QR)
 20 שימוש באפשרות התמיכה ללקוחות
 21 שימוש בהתאמה אישית של התצוגה
 19 שימוש בחלקי חילוף ובחומרים מתכלים מקוריים של Lexmark
 169 שימוש בלוח הבקרה
 15 שימוש במזין המסמכים האוטומטי העתקה
 47 שימוש במזין מסמכים אוטומטי (ADF)
 47, 50, 60, 72 שימוש במסך הבית
 17 שימוש במשטח הזכוכית של הסורק
 47, 50, 60, 72 העתקה
 47 שינוי הגדרות יציאת המדפסת לאחר התקנת ה-ISP
 160 שינוי רזולוציה פקס
 69

- 138 SNMP
- Solutions LDAP Settings
 - (הגדרות LDAP של
 - פתרונות) 150
 - TCP/IP 136
 - ThinPrint 142
 - Tray Configuration (תצורת
 - מגש) 98
 - Troubleshooting (פתרון
 - בעיות) 153
 - Universal Setup (הגדרה
 - אוניברסלית) 99
 - USB 142
- Visible Home Screen Icons
 - (סמלים גלויים במסך הבית) 90
 - Web Link Setup (הגדרת קישור
 - אינטרנט) 121
 - Wi-Fi Direct 135
 - Wireless (אלחוטי) 132
 - XPS 95
- איסוף נתונים אנונימיים 83
- גודלי סריקה מותאמים אישית 100
 - הגדרת שרת פקס 113
 - חשבונות מקומיים 145
 - מצב פקס 104
 - סוגי מדיה 100
- תפריט Configuration (תצורה) 85
 - תפריט העזרה 152
 - תפריטי מדפסת 76
 - תצורות מדפסת 12
 - תקע מתאם 66