



Multifuncționale laser MB2770, MX721, MX722, MX725, XM5365, XM5370

Ghidul utilizatorului

Iulie 2024

www.lexmark.com

Tip de echipament:

7464

Modele:

036, 037, 096, 336, 337, 388, 396, 836

Cuprins

Informații de siguranță.....	7
Convenții.....	7
Declarații privind produsul.....	7
Aflați despre imprimantă.....	10
Găsirea informațiilor despre imprimantă.....	10
Găsirea numărului de serie al imprimantei.....	11
Alegerea unui loc pentru imprimantă.....	12
Configurarea imprimantei.....	13
Atașarea cablurilor.....	14
Utilizarea panoului de control.....	16
Înțelegerea stării butonului de alimentare și a indicatorului luminos.....	17
Configurarea și utilizarea aplicațiilor din ecranul de pornire.....	18
Utilizarea ecranului de început.....	18
Particularizarea ecranului de început.....	19
Aplicații acceptate.....	19
Setare Card Copy.....	19
Utilizarea Centrului de comenzi rapide.....	20
Utilizarea funcției Particularizarea afișării.....	20
Configurarea Centru de scanare.....	21
Configurarea aplicației Cote dispozitiv.....	21
Cum se utilizează Generatorul de coduri QR.....	21
Configurarea Setărilor economice și ecologice.....	22
Cum se utilizează Asistența pentru clienți.....	22
Crearea unui profil Cloud Connector.....	22
Gestionarea marcajelor.....	23
Gestionarea contactelor.....	24
Configurarea și utilizarea caracteristicilor de accesibilitate.....	26
Activarea modului Mărire.....	26
Activarea ghidării vocale.....	26
Reglarea ratei de vorbire pentru ghidarea vocală.....	26
Navigarea pe ecran cu ajutorul gesturilor.....	26
Utilizarea tastaturii de pe afișaj.....	27

Activarea parolelor vocale sau a numerelor personale de identificare.....	27
Încărcarea hârtiei și a suporturilor speciale.....	28
Setarea dimensiunii și a tipului suporturilor speciale.....	28
Configurarea setărilor pentru formatul universal de hârtie.....	28
Încărcarea tăvii de 250 de coli sau de 550 de coli.....	28
Încărcarea tăvii de 2100 de coli.....	31
Încărcarea alimentatorului multifuncțional.....	35
Legarea tăvilor.....	37
Suport pentru hârtie.....	38
Dimensiuni acceptate pentru hârtie.....	38
Tipuri de hârtie acceptate.....	39
Greutăți acceptate pentru hârtie.....	40
Hârtie neacceptată.....	41
Utilizarea hârtiei reciclate.....	42
Imprimarea.....	43
Imprimarea de pe un computer.....	43
Imprimarea de pe un dispozitiv mobil.....	43
Imprimarea de pe o unitate flash.....	45
Unități flash și tipuri de fișiere acceptate.....	46
Configurarea lucrărilor de imprimare confidențiale.....	47
Imprimarea lucrărilor confidențiale și a altor lucrări în așteptare.....	47
Imprimarea dintr-un profil Cloud Connector.....	48
Tipărirea unei liste de eșantioane de fonturi.....	49
Tipărirea unei liste de directoare.....	49
Anularea unei operații de tipărire.....	49
Copierea.....	50
Utilizarea alimentatorului automat de documente și a geamului scannerului.....	50
Realizarea de copii.....	50
Copierea fotografiilor.....	50
Copierea pe hârtie cu antet.....	51
Copierea pe ambele fețe ale hârtiei.....	51
Micșorarea sau mărire copiilor.....	51
Asamblarea copiilor.....	51

Inserarea colilor de separare între copii.....	51
Copierea mai multor pagini pe o singură foaie.....	52
Crearea unei comenzi rapide pentru copiere.....	52
E-mailul.....	53
Utilizarea alimentatorului automat de documente și a geamului scannerului.....	53
Configurarea setărilor de e-mail SMTP.....	53
Trimiterea unui e-mail.....	61
Crearea unei comenzi rapide pentru poșta electronică.....	61
Faxul.....	62
Utilizarea alimentatorului automat de documente și a geamului scannerului.....	62
Configurarea imprimantei pentru fax.....	62
Trimiterea unui fax.....	71
Programarea unui fax.....	72
Crearea unei comenzi rapide pentru o destinație de fax.....	72
Schimbarea rezoluției faxului.....	73
Ajustarea întunecimii faxului.....	73
Imprimarea unui jurnal de fax.....	73
Blocarea faxurilor nesolicitate.....	73
Păstrarea faxurilor.....	74
Redirecționarea unui fax.....	74
Scanarea.....	75
Utilizarea alimentatorului automat de documente și a geamului scannerului.....	75
Scanarea către un computer.....	75
Scanarea pe un server FTP.....	76
Scanare cu trimitere într-un folder din rețea.....	77
Crearea unei comenzi rapide pentru FTP.....	77
Scanarea către o unitate flash.....	77
Scanarea într-un profil Cloud Connector.....	78
Despre meniurile imprimantei.....	79
Hartă meniuri.....	79
Dispozitiv.....	80
Imprimare.....	93
Hârtie.....	101

Copiere.....	103
Fax.....	106
E-mail.....	118
FTP.....	124
Unitate USB.....	128
Rețea/Porturi.....	133
Securitate.....	145
Rapoarte.....	153
Ajutor.....	154
Rezolvarea problemelor.....	155
Imprimarea paginii de setări meniuri.....	155
Securizarea imprimantei.....	156
Localizarea slotului de securitate.....	156
Ștergerea memoriei imprimantei.....	156
Golirea memoriei din hard diskul imprimantei.....	156
Criptarea hard discului imprimantei.....	157
Revenirea la setările prestabilite din fabrică.....	157
Declarație privind volatilitatea.....	157
Întreținerea imprimantei.....	159
Configurarea notificărilor de aprovizionare.....	159
Setarea avertizărilor prin e-mail.....	159
Vizualizarea rapoartelor.....	159
Reglarea volumului difuzorului.....	160
Lucrul în rețea.....	160
Configurarea imprimării seriale (numai Windows).....	164
Curățarea componentelor imprimantei.....	165
Comandarea pieselor și consumabilelor.....	172
Înlocuirea pieselor și consumabilelor.....	176
Mutarea imprimantei.....	204
Economisirea de energie și hârtie.....	205
Reciclarea.....	206
Eliminarea blocajelor.....	207
Evitarea blocajelor.....	207
Identificarea locațiilor blocajelor.....	208

Blocaj hârtie în tăvi.....	210
Blocaj hârtie în ușa A.....	210
Blocaj hârtie în ușa C.....	213
Blocaj de hârtie în recipientul standard.....	214
Blocaj de hârtie în alimentatorul multifuncțional.....	215
Blocaj de hârtie în alimentatorul automat de documente.....	216
Rezolvarea problemelor.....	218
Probleme legate de calitatea imprimării.....	218
Probleme de imprimare.....	219
Nu se poate citi unitatea flash.....	250
Activarea portului USB.....	250
Probleme de conectare la rețea.....	250
Probleme legate de opțiunile hardware.....	252
Probleme cu consumabilele.....	254
Probleme cu alimentarea de hârtie.....	255
Probleme cu e-mailul.....	260
Probleme la expedierea faxurilor.....	260
Probleme de scanare.....	266
Contactarea serviciului de asistență pentru clienți.....	272
Actualizarea și migrarea.....	273
Hardware.....	273
Software.....	287
Firmware.....	290
Note.....	291
Index.....	301

Informații de siguranță





Convenții

Notă: O *notă* identifică informații care v-ar putea ajuta.







Avertisment: Un *avertisment* identifică informații despre acțiuni care ar putea avaria echipamentul hardware sau aplicațiile software ale dispozitivului.









ATENȚIE: O *atenționare* indică o situație potențial periculoasă care v-ar putea vătăma.

Diferitele tipuri de declarații de atenționare includ:

-  **ATENȚIE - PERICOL DE ACCIDENTARE:** Indică un pericol de vătămare.
-  **ATENȚIE - PERICOL DE ELECTROCUTARE:** Indică un pericol de electrocutare.
-  **ATENȚIE - SUPRAFAȚĂ FIERBINTE:** Indică un pericol de arsuri prin atingere.
-  **ATENȚIE - PERICOL DE RĂSTURNARE:** Indică un pericol de strivire.
-  **ATENȚIE—PERICOL DE PRINDERE A DEGETELOR:** Indică riscul de prindere a degetelor între piesele mobile.

Declarații privind produsul

-  **ATENȚIE - PERICOL DE ACCIDENTARE:** Pentru a evita pericolul de incendiu sau de electrocutare, conectați cablul de tensiune direct la o priză electrică legată corespunzător la masă și cu parametri nominali corespunzători, aflată în apropierea produsului și ușor accesibilă.
-  **ATENȚIE - PERICOL DE ACCIDENTARE:** Pentru a evita riscul de incendiu sau electrocutare, utilizați doar cablul de alimentare oferite împreună cu acest produs sau piese de schimb autorizate de producător.
-  **ATENȚIE - PERICOL DE ACCIDENTARE:** Nu utilizați acest produs cu cabluri de extensie, prize multiple, prelungitoare cu prize multiple sau cu dispozitive UPS. Puterea nominală a acestor tipuri de accesorii poate fi depășită cu ușurință de o imprimantă laser și poate avea ca rezultat incendii, daune materiale sau performanțe slabe ale imprimantei.
-  **ATENȚIE - PERICOL DE ACCIDENTARE:** Cu acest produs, poate fi utilizat doar un dispozitiv Lexmark de protecție la supratensiune, corect conectat între imprimantă și cablul de tensiune. Utilizarea dispozitivelor de protecție la supratensiune care nu sunt produse de Lexmark poate avea ca rezultat incendii, daune materiale sau performanțe slabe ale imprimantei.
-  **ATENȚIE - PERICOL DE ACCIDENTARE:** Pentru a reduce riscul de incendiu, când conectați acest produs la rețeaua telefonică publică cu comutare de circuite, utilizați numai un cablu de telecomunicații (RJ-11) 26 AWG sau superior. Pentru utilizatorii din Australia, cablul trebuie să fie aprobat de Autoritatea de comunicații și media din Australia.
-  **ATENȚIE - PERICOL DE ELECTROCUTARE:** Pentru a evita pericolul de electrocutare, nu plasați și nu utilizați acest produs în apropierea apei sau în locuri umede.

-  **ATENȚIE - PERICOL DE ELECTROCUTARE:** Pentru a evita pericolul de electrocutare, nu instalați acest produs și nu realizați conexiuni electrice sau de cablu, cum ar fi la cablul de tensiune, la fax sau la telefon, în timpul unei furtuni cu fulgere.
-  **ATENȚIE - PERICOL DE ACCIDENTARE:** Nu tăiați, răsuciți, legați sau striviți cablul de tensiune și nu plasați obiecte grele pe acesta. Nu amplasați cablul de tensiune în locuri în care poate fi întins excesiv sau ros. Nu strângeți cablul între obiecte cum ar fi mobila și pereții. Dacă se întâmplă așa ceva, există pericol de incendiu sau de electrocutare. Cercetați regulat cablul de tensiune pentru a verifica dacă există semne ale unor astfel de probleme. Înainte de a-l inspecta, scoateți cablul de tensiune din priza electrică.
-  **ATENȚIE - PERICOL DE ELECTROCUTARE:** Pentru a evita pericolul de electrocutare, asigurați-vă că toate conexiunile externe (cum ar fi conexiunile Ethernet și cele pentru telefonie) sunt instalate corespunzător în porturile de conectare marcate.
-  **ATENȚIE - PERICOL DE ELECTROCUTARE:** Pentru a evita pericolul de electrocutare, dacă accesați placa de control sau instalați dispozitive hardware sau de memorie opționale la un anumit timp după configurarea imprimantei, înainte de a continua opriți imprimanta și deconectați cablul de tensiune de la priza electrică. Dacă aveți alte aparate atașate la imprimantă, închideți-le și pe acestea și deconectați cablurile care conduc la imprimantă.
-  **ATENȚIE - PERICOL DE ELECTROCUTARE:** Pentru a evita pericolul de electrocutare, nu utilizați caracteristica fax în timpul unei furtuni cu fulgere.
-  **ATENȚIE - PERICOL DE ELECTROCUTARE:** Pentru a evita riscul electrocutării în timpul curățării exterioare a imprimantei, deconectați cablul de alimentare de la priza de perete și deconectați toate celelalte cabluri de la imprimantă înainte de a continua.
-  **ATENȚIE - PERICOL DE ACCIDENTARE:** Dacă imprimanta cântărește mai mult de 20 kg (44 livre), poate fi nevoie de două sau mai multe persoane pentru a o ridica în siguranță.
-  **ATENȚIE - PERICOL DE ACCIDENTARE:** Când mutați imprimanta, pentru a evita vătămarea corporală sau deteriorarea imprimantei, urmați aceste indicații:
- Asigurați-vă că toate ușile și tăvile sunt închise.
 - Opriți imprimanta, apoi deconectați cablul de alimentare de la priza electrică.
 - Deconectați toate cablurile de la imprimantă.
 - Dacă imprimanta are tăvi opționale verticale de podea separate sau opțiuni de ieșire atașate de aceasta, deconectați-le înainte de a muta imprimanta.
 - Dacă imprimanta are o platformă cu roțile, rulați-o cu atenție către noua locație. Fiți precauți când treceți peste praguri și denivelările din podea.
 - Dacă imprimanta nu are o platformă cu roțile, dar are în configurație tăvi opționale sau opțiuni de ieșire, scoateți opțiunile de ieșire și ridicați imprimanta de pe tăvi. Nu încercați să ridicați imprimanta și orice opțiuni simultan.
 - Utilizați întotdeauna mânerul imprimantei pentru a o ridica.
 - Cărucioarele utilizate pentru a muta imprimanta trebuie să aibă o suprafață care să poată susține integral baza imprimantei.
 - Cărucioarele utilizate pentru a muta echipamentele hardware trebuie să aibă o suprafață care să poată susține dimensiunile opțiunilor acestora.
 - Mențineți imprimanta în poziție verticală.
 - Evitați mutarea imprimantei prin mișcări de împingere bruște.

- Asigurați-vă că nu vă prindeți degetele dedesubt când așezați imprimanta jos.
- Asigurați-vă că în jurul imprimantei este spațiu suficient.

 **ATENȚIE - PERICOL DE RĂSTURNARE:** Atunci când instalați una sau mai multe opțiuni pe imprimantă sau pe dispozitivul multifuncțional, poate fi necesar să utilizați o platformă cu roțile, o piesă de mobilier sau alt obiect pentru a preveni vătămarea din cauza instabilității. Pentru informații suplimentare despre configurațiile acceptate, consultați www.lexmark.com/multifunctionprinters.

 **ATENȚIE - PERICOL DE RĂSTURNARE:** Pentru a reduce riscul de instabilitate a echipamentului, încărcăți separat fiecare tavă. Păstrați închise toate celelalte tăvi, până când este necesar să le deschideți.

 **ATENȚIE - SUPRAFAȚĂ FIERBINTE:** Interiorul imprimantei poate să fie fierbinte. Pentru a reduce riscul de vătămare datorat componentei fierbinți, lăsați suprafața să se răcească înainte de a o atinge.

 **ATENȚIE—PERICOL DE PRINDERE A DEGETELOR:** Pentru a evita riscul de prindere a degetelor, fiți atenți la zonele marcate cu această etichetă. Accidentele de prindere a degetelor pot surveni în preajma pieselor mobile cum ar fi angrenajele, ușile, tăvile și capacele.

 **ATENȚIE - PERICOL DE ACCIDENTARE:** Acest produs folosește laser. Utilizarea controalelor, reglajele sau executarea de proceduri, altele decât cele specificate în *Ghidul de utilizare* pot avea ca rezultat expunerea la radiații periculoase.

 **ATENȚIE - PERICOL DE ACCIDENTARE:** Bateria cu litiu existentă în acest produs nu este destinată a fi înlocuită. Există pericol de explozie dacă o baterie cu litiu este înlocuită incorect. Nu reîncărcați, nu dezamblați și nu incinerăți o baterie cu Litiu. Aruncați bateriile cu litiu uzate în conformitate cu instrucțiunile producătorului și cu reglementările locale.

Acest produs este proiectat, testat și aprobat pentru a îndeplini standarde stricte de securitate globală, dacă utilizează componente specifice ale producătorului. Caracteristicile de siguranță ale unor componente nu sunt întotdeauna evidente. Producătorul nu răspunde în cazul utilizării altor componente înlocuitoare.

Pentru service sau reparații, altele decât cele descrise în documentația utilizatorului, apelați la un reprezentant de service.

Acest produs utilizează un proces care încălzește suportul de tipărire și căldura poate provoca emisii. Trebuie să înțelegeți secțiunea din instrucțiunile de utilizare care tratează îndrumările pentru selectarea suportului de tipărire, pentru a evita posibilitatea emisiilor periculoase.

Acest produs poate genera mici cantități de ozon în cursul funcționării normale și poate fi prevăzut cu un filtru proiectat pentru limitarea concentrațiilor de ozon la niveluri mult sub limitele de expunere recomandate. Pentru a evita niveluri ridicate ale concentrației de ozon în timpul utilizării excesive, instalați acest produs în zone bine aerisite și înlocuiți filtrele de ozon și de evacuare dacă acest lucru este specificat în instrucțiunile de întreținere ale produsului. Dacă în instrucțiunile de întreținere ale produsului nu se face referire la filtre, înseamnă că acest produs nu include filtre care necesită înlocuire.

PĂSTRAȚI ACESTE INSTRUCȚIUNI.

Aflați despre imprimantă

Găsirea informațiilor despre imprimantă

Ce anume căutați?	Găsiți tot ce vă trebuie aici
Instrucțiuni pentru configurarea inițială	Consultați documentația de configurare furnizată împreună cu imprimanta.
<ul style="list-style-type: none"> • Software-ul imprimantei • Driverul de imprimare sau de fax • Firmware-ul imprimantei • Utilitar 	Accesați www.lexmark.com/downloads , căutați modelul de imprimantă și apoi, în meniul Tip, selectați driverul, firmware-ul sau utilitarul de care aveți nevoie.
<ul style="list-style-type: none"> • Selectarea și depozitarea hârtiei și a suporturilor de imprimare speciale • Încărcarea hârtiei • Configurarea setărilor imprimantei • Vizualizarea și imprimarea documentelor și a fotografiilor • Configurarea imprimantei într-o rețea • Îngrijirea și întreținerea imprimantei • Depanarea și rezolvarea problemelor 	<p>Centrul de informații – accesați https://infoserve.lexmark.com.</p> <p>Videoclipuri explicative – accesați https://infoserve.lexmark.com/idv/.</p> <p>Pagini Meniu asistență – accesați ghidurile pentru firmware-ul imprimantei sau accesați http://support.lexmark.com.</p> <p>Ghid ecran tactil—Accesați http://support.lexmark.com.</p>
Setarea și configurarea caracteristicilor de accesibilitate ale imprimantei	Ghidul de accesibilitate Lexmark—Accesați http://support.lexmark.com .
Informații de asistență pentru utilizarea software-ului imprimantei	<p>Asistență pentru sistemele de operare Microsoft Windows sau Macintosh – Deschideți un program software sau o aplicație a imprimantei și faceți clic pe Ajutor.</p> <p>Faceți clic pe  pentru a vedea informații sensibile la context.</p> <p>Note:</p> <ul style="list-style-type: none"> • Fișierul Help (Ajutor) se instalează automat împreună cu software-ul imprimantei. • În funcție de sistemul de operare, software-ul imprimantei se află în folderul de programe al imprimantei sau pe desktop.

Ce anume căutați?	Găsiți tot ce vă trebuie aici
<ul style="list-style-type: none"> • Documentație • Asistență prin chat • Asistență prin poștă electronică • Suport pentru voce 	<p>Accesați http://support.lexmark.com.</p> <p>Notă: Selectați țara sau regiunea dvs., apoi selectați produsul pentru a vedea site-ul de asistență corespunzător.</p> <p>Informațiile de contact pentru asistență specifică țării sau regiunii dvs. pot fi găsite pe site-ul web sau pe garanția imprimantă furnizată împreună cu imprimanta.</p> <p>Păstrați la îndemână următoarele informații când contactați asistența pentru clienți:</p> <ul style="list-style-type: none"> • Locul și data achiziționării • Tipul produsului și numărul de serie <p>Pentru informații suplimentare, consultați "Găsirea numărului de serie al imprimantei" la pagina 11.</p>
<ul style="list-style-type: none"> • Informații de siguranță • Informații de conformitate • Informații despre garanție • Informații despre mediu 	<p>Informațiile referitoare la garanție diferă în funcție de țară sau de regiune:</p> <ul style="list-style-type: none"> • Pentru S.U.A. – Consultați Declarația de garanție limitată furnizată împreună cu imprimanta sau accesați http://support.lexmark.com. • Pentru celelalte țări și regiuni – consultați certificatul de garanție imprimat, livrat împreună cu imprimanta. <p><i>Ghidul informațiilor despre produs</i>—Consultați documentația furnizată împreună cu imprimanta sau accesați http://support.lexmark.com.</p>

Găsirea numărului de serie al imprimantei

1 Deschideți ușa A.

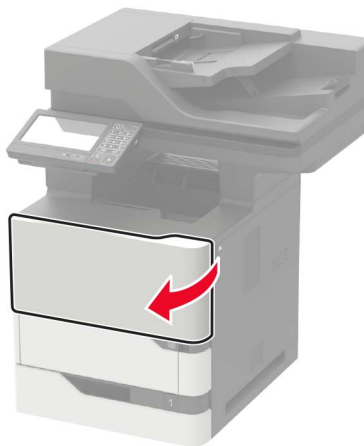

2 Găsiți numărul de serie pe partea stângă a imprimantei.



Alegerea unui loc pentru imprimantă

Când alegeți un loc pentru imprimantă, lăsați suficient loc pentru a deschide tăvile, capacele și ușile și pentru instalarea opțiunilor de hardware.

- Poziționați imprimanta în apropierea unei prize electrice.

⚠ ATENȚIE - PERICOL DE ACCIDENTARE: Pentru a evita pericolul de incendiu sau de electrocutare, conectați cablul de tensiune direct la o priză electrică legată corespunzător la masă și cu parametri nominali corespunzători, aflată în apropierea produsului și ușor accesibilă.

⚠ ATENȚIE - PERICOL DE ELECTROCUTARE: Pentru a evita pericolul de electrocutare, nu plasați și nu utilizați acest produs în apropierea apei sau în locuri umede.

- Asigurați-vă că fluxul de aer din încăpere respectă cea mai recentă revizuire a standardului ASHRAE 62 sau a standardului 156 al Comitetului Tehnic CEN.
- Puneți la dispoziție o suprafață dreaptă, masivă și stabilă.
- Imprimanta trebuie menținută:
 - Uscată, curată și curățată de praf.
 - Departe de capse și agrafe pentru hârtie împrăștiate.
 - Ferită de fluxul de aer direct al aparatelor de aer condiționat, al sistemelor de încălzire sau al ventilatoarelor.
 - Ferită de lumina solară directă și de condițiile extreme de umiditate.
- Respectați temperaturile recomandate și evitați fluctuațiile:

Informații cu privire la ambient	Între 10 și 32,2 °C (între 50 și 90 °F)
Temperatură în timpul stocării	Între -40 și 43,3 °C (între -40 și 110 °F)

- În jurul imprimantei trebuie să existe următoarele spații, pentru ventilare corespunzătoare:

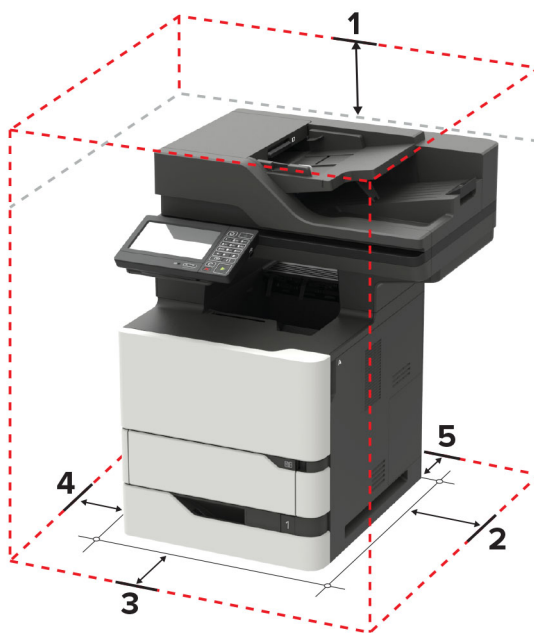

1	Sus	152 mm (6 in.)
2	Partea dreaptă	152 mm (6 in.)

3	Față	406 mm (16 in.) Notă: Spațiul minim necesar în fața imprimantei este de 75 mm (3 in.)
4	Partea stângă	152 mm (6 in.)
5	Spate	152 mm (6 in.)

Configurarea imprimantei

ATENȚIE - PERICOL DE RĂSTURNARE: Atunci când instalați una sau mai multe opțiuni pe imprimantă sau pe dispozitivul multifuncțional, poate fi necesară utilizarea unei platforme cu roțile, o piesă de mobilier sau alt obiect pentru a preveni vătămările corporale din cauza instabilității. Pentru informații suplimentare despre configurațiile acceptate, consultați www.lexmark.com/multifunctionprinters.

ATENȚIE - PERICOL DE RĂSTURNARE: Pentru a reduce riscul de instabilitate a echipamentului, încărcăți separat fiecare tavă. Păstrați închise toate celelalte tăvi, până când este necesar să le deschideți.

Puteți configura imprimanta adăugând tăvi opționale de 250, 550 sau 2100 de coli. Pentru informații suplimentare, consultați [“Instalarea tăvii de 250 sau de 550 de coli” la pagina 283](#) sau [“Instalarea tăvii de 2100 de coli” la pagina 284](#).

Model de bază

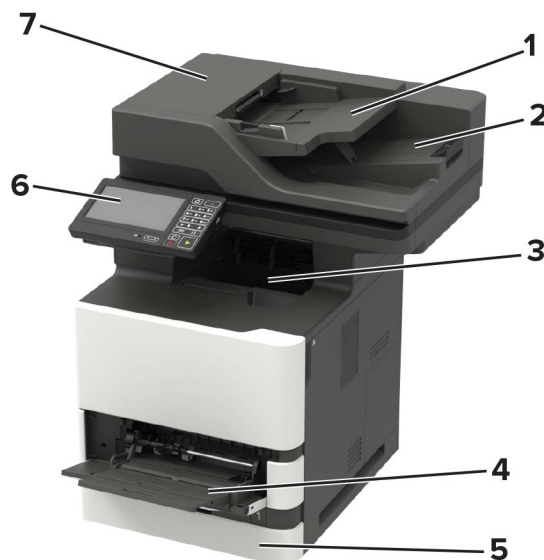

1	Tava alimentatorului automat de documente (ADF)
2	Recipient ADF
3	Recipient standard
4	Alimentator multifuncțional
5	Tavă standard de 550 de coli
6	Panou de comandă

7 ADF

Model configurat



1	Tavă opțională de 2100 de coli
2	Platformă cu roțile
3	Tăvi opționale de 250 sau 550 de coli

Atunci când utilizați tăvi opționale:

- Utilizați întotdeauna un postament atunci când imprimanta este configurată cu o tavă de 2100 de coli.
- Tava de 2100 de coli trebuie să se afle întotdeauna în partea inferioară a unei configurații și poate fi utilizată în combinație numai cu o tavă opțională de 250 sau de 550 de coli.
- Puteți combina trei tăvi opționale de 250 sau de 550 de coli și le puteți instala în orice ordine.

Atașarea cablurilor

- ⚠ ATENȚIE - PERICOL DE ELECTROCUTARE:** Pentru a evita riscul de electrocutare, nu configurați acest produs și nu realizați nicio conexiune electrică sau cablare, de exemplu la cablul de alimentare, funcția de fax sau telefon, în timpul unei furtuni cu descărcări electrice.
- ⚠ ATENȚIE - PERICOL DE ACCIDENTARE:** Pentru a evita riscul de incendiu sau electrocutare, conectați cablul de alimentare la o priză electrică cu tensiune nominală corespunzătoare sau împământată, care se află în apropierea produsului și este ușor accesibilă.
- ⚠ ATENȚIE - PERICOL DE ACCIDENTARE:** Pentru a evita riscul de incendiu sau electrocutare, utilizați doar cablul de alimentare oferit împreună cu acest produs sau un cablu de schimb autorizat de producător.

⚠ ATENȚIE - PERICOL DE ACCIDENTARE: Pentru a reduce riscul de incendiu, când conectați acest produs la rețeaua telefonică publică cu comutare de circuite, utilizați numai un cablu de telecomunicații (RJ-11) 26 AWG sau superior. Pentru utilizatorii din Australia, cablul de alimentare trebuie să fie aprobat de Autoritatea de Comunicații și Media din Australia.

Avertisment - Pericol de deteriorare: Pentru a evita pierderea de date sau o defecțiune la imprimantă, nu atingeți cablul USB, orice adaptor de rețea fără fir sau imprimanta în zonele indicate în timpul imprimării.

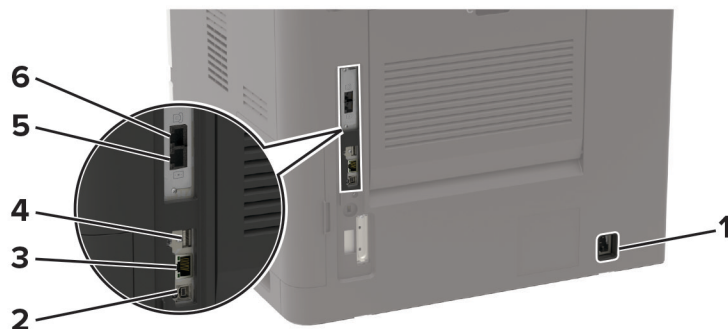

	Utilizați	Ca să
1	Priză pentru cablul de alimentare	Conectați imprimanta la o priză electrică împământată corespunzător.
2	Portul USB al imprimantei	Conectați imprimanta la un computer.
3	port Ethernet	Conectați imprimanta la o rețea.
4	Port USB Notă: Disponibil numai la anumite modele de imprimante.	Atașați o tastatură sau orice opțiune compatibilă.
5	Port LINE Notă: Disponibil numai la anumite modele de imprimante	Conectați imprimanta la o linie telefonică activă utilizând o priză telefonică de perete standard (RJ-11), un filtru DSL sau un adaptor VoIP sau orice alt adaptor care vă permite să accesați linia telefonică pentru a trimite și a primi faxuri.
6	Port EXT Notă: Disponibil numai la anumite modele de imprimante	Conectați mai multe dispozitive (telefon sau un robot telefonic) la imprimantă și la linia telefonică. Utilizați acest port dacă nu aveți o linie de fax dedicată imprimantei și dacă această metodă de conectare este acceptată în țara sau regiunea dvs.

Utilizarea panoului de control

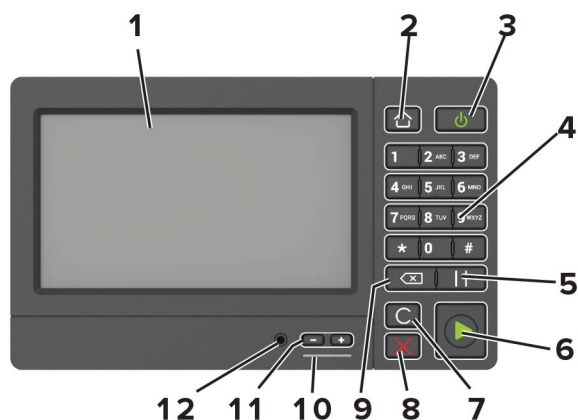

	Utilizați	Pentru
1	Afișaj	<ul style="list-style-type: none"> Vizualizați mesajele imprimantei și starea alimentării. Configurați și utilizați imprimanta.
2	Buton Pagină de pornire	Accesați ecranul de pornire.
3	Buton Pornire	<ul style="list-style-type: none"> Porniți sau opriți imprimanta. Notă: Pentru a dezactiva imprimanta, mențineți apăsat butonul de alimentare timp de cinci secunde. Configurați imprimanta din modul Oprire sau Hibernare. Activați imprimanta din modul Oprire sau Hibernare.
4	Tastatură	Introduceți numerele sau simbolurile într-un câmp de intrare.
5	Buton Pauză	Lansați o pauză de apel pentru un număr de fax.
6	Butonul Start	Începeți o lucrare, în funcție de modul selectat.
7	Buton Ștergere completă sau Resetare	Resetați setările implicite ale funcției, cum ar fi copierea, trimiterea prin fax sau scanarea.
8	Butoanele Oprire sau Revocare	Opriți lucrarea curentă.
9	Buton deplasare înapoi	Deplasați cursorul înapoi și ștergeți caracterele într-un câmp de intrare.
10	LED indicator	Vizualizarea stării imprimantei.
11	Butoane de volum	Reglați volumul căștilor sau al difuzorului.
12	Port pentru căști sau difuzor	Atașați o pereche de căști sau un difuzor. Notă: Această funcție este disponibilă numai la anumite unități de imprimantă.

Înțelegerea stării butonului de alimentare și a indicatorului luminos

LED indicator	Starea imprimantei
Dezactivat	Imprimanta este oprită sau în modul Hibernare.
Albastru	Imprimanta este pregătită sau procesează date.
Roșu	Imprimanta necesită intervenția utilizatorului.

Culoarea butonului de alimentare	Starea imprimantei
Dezactivat	Imprimanta este oprită, pregătită sau procesează date.
Galben închis continuu	Imprimanta este în modul Repaus.
Galben închis intermitent	Imprimanta este în modul Hibernare.

Configurarea și utilizarea aplicațiilor din ecranul de pornire

Utilizarea ecranului de început

Notă: Ecranul de început poate varia în funcție de setările de particularizare, configurația administrativă și soluțiile încorporate ale acestuia.



Atingeți		Pentru
1	Copiere	Realizați copii.
2	E-mail	Trimițeți e-mailuri.
3	Setări	Accesați meniurile imprimantei.
4	Fax	Trimitere fax.
5	Agendă	Gestionarea unei liste de contacte pe care alte aplicații de pe imprimantă o pot accesa.
6	Stare/Consumabile	<ul style="list-style-type: none"> Afișați un avertisment sau un mesaj de eroare al imprimantei de fiecare dată când imprimanta necesită o intervenție pentru a continua procesarea. Vizualizați informații suplimentare despre avertismentul sau mesajul imprimantei și despre modalitatea de a-l elimina. <p>Notă: Puteți accesa, de asemenea, această setare atingând secțiunea superioară a ecranului de început.</p>
7	Unitate USB	<ul style="list-style-type: none"> Imprimarea de fotografii și documente de pe o unitate flash. Scanarea de fotografii și documente către o unitate flash
8	Listă de așteptare lucrări	<p>Afișați toate operații de imprimare curente.</p> <p>Notă: Puteți accesa, de asemenea, această setare atingând secțiunea superioară a ecranului de început.</p>
9	Lucrări în așteptare	Afișarea lucrărilor de imprimare reținute în memoria imprimantei.
10	Centru comenzi rapide	Organizați toate comenzile rapide.
11	Profiluri de aplicații	Accesare profiluri de aplicații.

Atingeți		Pentru
12	Profiluri de scanare	Scanați și salvați documentele direct pe computer.
13	FTP	Scanați și salvați documentele direct pe un server FTP.
14	Marcaje în document	Organizați toate marcajele.
15	Schimbare limbă	Modificarea limbii afișajului.

Particularizarea ecranului de început

- 1 De pe panoul de control, atingeți **Setări > Dispozitiv > Pictograme vizibile pe ecranul de pornire**.
- 2 Selectați pictogramele care doriți să apară pe ecranul de pornire.
- 3 Aplicați modificările.

Aplicații acceptate

Aplicație	Modele de imprimante
Scan Center	MX721, MX722, MX725, MB2770, XM5365, XM5370
Centru de comenzi rapide	MX721, MX722, MX725, MB2770, XM5365, XM5370
Copiere carte de identitate	MX721, MX722, MX725, MB2770, XM5365, XM5370
Particularizarea afișării	MX721, MX722, MX725, MB2770, XM5365, XM5370
Cloud Connector	MB2770, XM5365, XM5370
Asistență pentru clienți	XM5365, XM5370
Cote dispozitiv	XM5365, XM5370
Cod QR	XM5365, XM5370
Setări economice și ecologice	XM5365, XM5370

Setare Card Copy

Notă: Această aplicație este acceptată numai pe anumite modele de imprimantă. Pentru informații suplimentare, consultați [“Aplicații acceptate” la pagina 19](#).

- 1 Deschideți un browser web, apoi tastați adresa IP a imprimantei în câmpul de adrese.

Note:

- Vizualizați adresa IP a imprimantei pe ecranul de pornire al acesteia. Adresa IP apare ca patru seturi de numere separate prin puncte, cum ar fi 123.123.123.123.
- Dacă utilizați un server proxy, dezactivați-l temporar pentru a încărca corect pagina web.

- 2 Faceți clic pe **Aplicații > Copie card > Configurare**.

Note:

- Asigurați-vă că Pictograma de afișare este activată.
- Asigurați-vă că Setările de e-mail și Setările de partajare în rețea sunt configurate.

- La scanarea unui card, asigurați-vă că rezoluția de scanare nu este mai mare de 200 dpi pentru color și 400 dpi pentru alb-negru.
- La scanarea mai multor carduri, asigurați-vă că rezoluția de scanare nu este mai mare de 150 dpi pentru color și 300 dpi pentru alb negru.
- Aveți nevoie de un hard disc de imprimantă pentru a scana mai multe carduri.

3 Aplicați modificările.

Utilizarea Centrului de comenzi rapide

- 1 Din ecranul de pornire, atingeți **Centru de comenzi rapide**, apoi selectați o funcție de imprimantă.
- 2 Atingeți **Creare comandă rapidă**, apoi configurați setările.
- 3 Atingeți **Salvare**, apoi introduceți un nume unic de comandă rapidă.
- 4 Aplicați modificările.

Utilizarea funcției Particularizarea afișării

Notă: Această aplicație este acceptată numai pe anumite modele de imprimantă. Pentru informații suplimentare, consultați [“Aplicații acceptate” la pagina 19](#).

Înainte de utilizarea aplicației, executați următorii pași:

- Din Embedded Web Server, faceți clic pe **Aplicații > Particularizarea afișării > Configurare**.
- Activați și configurați setările pentru economizorul de ecran, expunerea de diapozitive și tapet.

Administrarea imaginilor din economizorul de ecran și expunerea de diapozitive

- 1 Din secțiunea Imagini pentru economizorul de ecran și expunerea de diapozitive, adăugați, editați sau ștergeți o imagine.

Note:

- Puteți adăuga până la 10 imagini.
- Când sunt activate, pictogramele de stare apar pe economizorul de ecran numai când există erori, avertismente sau notificări bazate pe cloud.

2 Aplicați modificările.

Schimbarea imaginii de fundal

- 1 Din ecranul de pornire, atingeți **Schimbare fundal**.
- 2 Selectați o imagine pe care să o folosiți.
- 3 Aplicați modificările.

Rularea unei expuneri de diapozitive de pe unitatea flash

- 1 Introduceți o unitate flash în portul USB frontal.
- 2 Din ecranul de pornire, atingeți **Expunere diapozitive**.
Imaginile sunt afișate în ordine alfabetică.

Notă: Puteți îndepărta unitatea flash după începerea expunerii diapozitivelor, dar imaginile nu vor fi stocate în imprimantă. Dacă expunerea se oprește, introduceți unitatea flash din nou pentru a vizualiza imaginile.

Configurarea Centru de scanare

- 1 Din ecranul de pornire, atingeți **Centru de scanare**.
- 2 Selectați și creați o destinație și apoi configurați setările.

Note:

- La crearea unei destinații de rețea, asigurați-vă că validați și reglați setările până când nu mai apar erori.
- Sunt salvate numai destinațiile create de la Embedded Web Server. Pentru informații suplimentare, consultați documentația furnizată împreună cu dispozitivul.

- 3 Aplicați modificările.

Configurarea aplicației Cote dispozitiv

Note:

- Această aplicație este acceptată numai pe anumite modele de imprimantă. Pentru informații suplimentare, consultați [“Aplicații acceptate” la pagina 19](#).
- Este nevoie să aveți drepturi administrative pentru a accesa această aplicație.

- 1 Deschideți un browser web, apoi tastați adresa IP a imprimantei în câmpul de adrese.

Note:

- Vizualizați adresa IP a imprimantei pe ecranul de pornire al acesteia. Adresa IP apare ca patru seturi de numere separate prin puncte, cum ar fi 123.123.123.123.
- Dacă utilizați un server proxy, dezactivați-l temporar pentru a încărca corect pagina web.

- 2 Faceți clic pe **Aplicații > Cote dispozitiv > Configurare**.

- 3 Din secțiunea Conturi utilizator, adăugați sau editați un utilizator, apoi setați cota de utilizator.

- 4 Aplicați modificările.

Notă: Pentru informații despre cum să configurați aplicația și setările acesteia de securitate, consultați *Ghidul administratorului pentru cote de dispozitiv*.

Cum se utilizează Generatorul de coduri QR

Note:

- Această aplicație este acceptată numai pe anumite modele de imprimantă. Pentru informații suplimentare, consultați [“Aplicații acceptate” la pagina 19](#).
- Este nevoie să aveți drepturi administrative pentru a accesa această aplicație.

- 1 Deschideți un browser web, apoi tastați adresa IP a imprimantei în câmpul de adrese.

Note:

- Vizualizați adresa IP a imprimantei pe ecranul de pornire al acesteia. Adresa IP apare ca patru seturi de numere separate prin puncte, cum ar fi 123.123.123.123.
- Dacă utilizați un server proxy, dezactivați-l temporar pentru a încărca corect pagina web.

2 Faceți clic pe **Aplicații > Generator cod QR > Configurare**.

3 Efectuați oricare dintre următoarele operații:

- Selectați o valoare implicită a codului QR.
- Introduceți o valoare a codului QR.

4 Aplicați modificările.

Configurarea Setărilor economice și ecologice

Notă: Această aplicație este acceptată numai pe anumite modele de imprimantă. Pentru informații suplimentare, consultați [“Aplicații acceptate” la pagina 19](#).

1 Din ecranul de pornire, atingeți **Setări economice și ecologice**.

2 Configurați setările Eco Mode sau programați un mod cu consum redus de energie.

Cum se utilizează Asistența pentru clienți

Notă: Această aplicație este acceptată numai pe anumite modele de imprimantă. Pentru informații suplimentare, consultați [“Aplicații acceptate” la pagina 19](#).

1 Din ecranul de pornire, atingeți **Asistență pentru clienți**.

2 Imprimați sau trimiteți informațiile prin e-mail.

Notă: Pentru informații despre cum să configurați setările aplicației, consultați *Ghidul administratorului referitor la asistență pentru clienți*.

Crearea unui profil Cloud Connector

Notă: Această aplicație este disponibilă numai în anumite țări sau regiuni. Pentru informații suplimentare, contactați reprezentantul Lexmark.

1 Din ecranul de pornire, atingeți **Cloud Connector**.

2 Selectați un furnizor de servicii cloud.

3 Atingeți **Creare** sau .

4 Introduceți un nume unic de profil.

Notă: Vă recomandăm să creați un cod PIN pentru a proteja profilul.

5 Atingeți **OK**, apoi notați codul de autorizare.

Notă: Codul de autorizare este valabil doar 24 de ore.

6 Deschideți un browser web, apoi accesați <https://lexmark.cloud-connect.co>.

- 7 Faceți clic pe **Următorul**, apoi acceptați Condițiile de utilizare.
- 8 Introduceți codul de autorizare, apoi faceți clic pe **Conectare**.
- 9 Conectați-vă la contul furnizorului de servicii cloud.
- 10 Acordați permisiunile.

Notă: Pentru a finaliza procesul de autorizare, deschideți profilul în termen de 72 de ore.

Gestionarea marcajelor

Crearea marcajelor

Utilizați marcaje pentru a imprima documente accesate frecvent care sunt stocate pe servere sau pe web.

- 1 Deschideți un browser web, apoi tastați adresa IP a imprimantei în câmpul de adrese.

Note:

- Vizualizați adresa IP a imprimantei pe ecranul de început al acesteia. Adresa IP apare ca patru seturi de numere separate prin puncte, cum ar fi 123.123.123.123.
- Dacă utilizați un server proxy, dezactivați-l temporar pentru a încărca corect pagina web.

- 2 Faceți clic pe **Marcaje > Adăugare marcaj** și apoi introduceți un nume de marcaj.

- 3 Selectați un tip de protocol pentru adresă, apoi efectuați una din următoarele:

- Pentru HTTP și HTTPS, introduceți URL-ul pe care doriți să îl marcați.
- Pentru HTTPS, utilizați numele gazdă în locul adresei IP. De exemplu, introduceți **myWebsite.com/sample.pdf** în loc să tastați **123.123.123.123/sample.pdf**. Asigurați-vă că numele gazdă corespunde și valorii Nume comun (CN) din certificatul de server. Pentru mai multe informații despre obținerea valorii CN din certificatul de server, consultați informațiile de asistență pentru browserul dvs. Web.
- Pentru FTP, introduceți adresa FTP. De exemplu, **myServer/myDirectory**. Introduceți portul FTP. Portul 21 este portul implicit pentru trimiterea comenzilor.
- Pentru SMB, introduceți adresa folderului de rețea. De exemplu, **myServer/myShare/myFile.pdf**. Introduceți numele de domeniu pentru rețea.
- Dacă este necesar, selectați tipul de autentificare pentru FTP și SMB.

Pentru a limita accesul la marcaj, introduceți un PIN.

Notă: Aplicația acceptă următoarele tipuri de fișiere: PDF, JPEG, TIFF și paginile web bazate pe HTML. Alte tipuri de fișiere, precum DOCX și XLSX, sunt acceptate de unele modele de imprimantă.

- 4 Faceți clic pe **Salvare**.

Crearea folderelor

- 1 Deschideți un browser web, apoi tastați adresa IP a imprimantei în câmpul de adrese.

Note:

- Vizualizați adresa IP a imprimantei pe ecranul de început al acesteia. Adresa IP apare ca patru seturi de numere separate prin puncte, cum ar fi 123.123.123.123.

- Dacă utilizați un server proxy, dezactivați-l temporar pentru a încărca corect pagina web.

2 Faceți clic pe **Marcaje > Adăugare folder**, apoi introduceți un nume de folder.

Notă: Pentru a limita accesul la folder, introduceți un PIN.

3 Faceți clic pe **Salvare**.

Notă: Puteți crea foldere sau marcaje într-un folder. Pentru a crea un marcaj, consultați "[Crearea marcajelor](#)" la pagina 23.

Gestionarea contactelor

Adăugarea contactelor

1 Deschideți un browser web, apoi tastați adresa IP a imprimantei în câmpul de adrese.

Note:

- Vizualizați adresa IP a imprimantei pe ecranul de început al acesteia. Adresa IP apare ca patru seturi de numere separate prin puncte, cum ar fi 123.123.123.123.
- Dacă utilizați un server proxy, dezactivați-l temporar pentru a încărca corect pagina web.

2 Faceți clic pe **Agendă**.

3 Din secțiunea Contacte, adăugați un contact.

Notă: Puteți atribui contactul unuia sau mai multor grupuri.

4 Dacă este necesar, specificați o metodă de conectare pentru a permite accesul la aplicație.

5 Aplicați modificările.

Adăugarea grupurilor

1 Deschideți un browser web, apoi tastați adresa IP a imprimantei în câmpul de adrese.

Note:

- Vizualizați adresa IP a imprimantei pe ecranul de început al acesteia. Adresa IP apare ca patru seturi de numere separate prin puncte, cum ar fi 123.123.123.123.
- Dacă utilizați un server proxy, dezactivați-l temporar pentru a încărca corect pagina web.

2 Faceți clic pe **Agendă**.

3 Din secțiunea Grupuri de contacte, adăugați un nume de grup.

Notă: Puteți atribui unul sau mai multe contacte grupului.

4 Aplicați modificările.

Editarea contactelor sau a grupurilor

1 Deschideți un browser web, apoi tastați adresa IP a imprimantei în câmpul de adrese.

Note:

- Vizualizați adresa IP a imprimantei pe ecranul de început al acesteia. Adresa IP apare ca patru seturi de numere separate prin puncte, cum ar fi 123.123.123.123.
- Dacă utilizați un server proxy, dezactivați-l temporar pentru a încărca corect pagina web.

2 Faceți clic pe **Agendă**.

3 Efectuați oricare dintre următoarele operații:

- Din secțiunea Contacte, faceți clic pe un nume de contact și apoi editați informația.
- Din secțiunea Grupuri de contacte, faceți clic pe un nume de grup și apoi editați informația.

4 Aplicați modificările.

Ștergerea contactelor sau a grupurilor

1 Deschideți un browser web, apoi tastați adresa IP a imprimantei în câmpul de adrese.

Note:

- Vizualizați adresa IP a imprimantei pe ecranul de început al acesteia. Adresa IP apare ca patru seturi de numere separate prin puncte, cum ar fi 123.123.123.123.
- Dacă utilizați un server proxy, dezactivați-l temporar pentru a încărca corect pagina web.

2 Faceți clic pe **Agendă**.

3 Efectuați oricare dintre următoarele operații:

- Din secțiunea Contacte, selectați contactul pe care doriți să-l ștergeți.
- Din secțiunea Grupuri de contacte, selectați numele grupului pe care doriți să îl ștergeți.

Configurarea și utilizarea caracteristicilor de accesibilitate

Activarea modului Mărire

- 1 De la panoul de control, apăsați și mențineți apăsată tasta **5** până când se aude un mesaj vocal.
- 2 Selectați **Modul Mărire**.
- 3 Selectați **OK**.

Pentru mai multe informații despre navigarea într-un ecran mărit, consultați [“Navigarea pe ecran cu ajutorul gesturilor” la pagina 26](#).

Activarea ghidării vocale

De la panoul de control

- 1 Apăsați și mențineți apăsată tasta **5** până când auziți un mesaj vocal.
- 2 Selectați **OK**.

De la tastatură

- 1 Apăsați și mențineți apăsată tasta **5** până când auziți un mesaj vocal.
- 2 Apăsați **Tab** pentru a deplasa cursorul pentru focalizare la butonul OK și apăsați pe butonul **Enter**.

Note:

- Ghidarea vocală se activează și la introducerea căștilor în mufa pentru căști.
- Pentru reglarea volumului, utilizați butoanele de volum din partea de jos a panoului de control.
- Ghidarea vocală acceptă un număr limitat de limbi la unele modele de imprimante.

Reglarea ratei de vorbire pentru ghidarea vocală

- 1 Din ecranul de pornire, selectați **Setări > Dispozitiv > Accesibilitate > Rată de vorbire**.
- 2 Selectați rata de vorbire.

Navigarea pe ecran cu ajutorul gesturilor

Note:

- Gesturile pot fi utilizate numai atunci când ghidarea vocală este activată.
- Activați Mărirea pentru a utiliza gesturile de mărire/micșorare și de panoramare.
- Utilizați o tastatură fizică pentru a introduce caractere și a ajusta anumite setări.

Gest	Funcție
Atingere dublă	Selectați o opțiune sau un element de pe ecran.
Atingere triplă	Măriți sau micșorați text și imagini.
Glisați la dreapta sau în jos	Treceți la elementul următor de pe ecran.
Glisați la stânga sau glisați în sus	Treceți la elementul anterior de pe ecran.
Panoramare	Accesați părți din imaginea mărită care depășesc limitele ecranului. Notă: Acest gest necesită utilizarea a două degete, pentru a glisa de-a latul unei imagini mărite.
Glisați în sus, apoi la stânga	leșiți dintr-o aplicație și reveniți la ecranul de pornire.
Glisați în jos, apoi la stânga	<ul style="list-style-type: none"> • Revocați o lucrare. • Reveniți la setarea anterioară. • Închideți ecranul care apare, fără modificarea oricărei setări sau valori.
Glisați în sus, apoi în jos	Repețați o invitație rostită.

Utilizarea tastaturii de pe afișaj

Alegeți una sau mai multe dintre următoarele opțiuni:

- Glisați un deget peste tastă pentru a anunța caracterul.
- Ridicați degetul pentru a introduce sau a tasta caracterul în câmp.
- Selectați **Backspace** pentru a șterge caractere.
- Pentru a asculta conținutul din câmpul de introducere, selectați **Tab**, apoi selectați **Shift + Tab**.

Activarea parolelor vocale sau a numerelor personale de identificare

1 Din ecranul de pornire, selectați **Setări > Dispozitiv > Accesibilitate > Parole vocale/Coduri PIN**.

2 Activați setarea.

Încărcarea hârtiei și a suporturilor speciale

Setarea dimensiunii și a tipului suporturilor speciale

Tăvile detectează automat dimensiunea hârtiei simple. Pentru suporturile speciale, cum ar fi etichetele, cartonul sau plicurile, efectuați următoarele:

- 1 Din ecranul de început, navigați la:
Setări > Hârtie > Configurarea tăvii > Dimensiune/Tip hârtie > selectați o sursă de hârtie
- 2 Setati dimensiunea și tipul suporturilor speciale.

Configurarea setărilor pentru formatul universal de hârtie

- 1 Din ecranul de pornire, atingeți **Setări > Hârtie > Configurație media > Configurare universală**.
- 2 Configurați setările.

Încărcarea tăvii de 250 de coli sau de 550 de coli

⚠ ATENȚIE - PERICOL DE ACCIDENTARE: Pentru a reduce riscul de instabilitate a echipamentului, încărcați separat fiecare tavă. Păstrați închise toate celelalte tăvi, până când este necesar să le deschideți.

- 1 Scoateți tava.

Notă: Pentru a evita blocajele de hârtie, nu scoateți tăvile în timp ce imprimanta este ocupată.



- 2 Reglați ghidajele pentru a se potrivi cu dimensiunea hârtiei pe care o încărcați.

Notă: Utilizați indicatorii din partea de jos a tăvii pentru a poziționa ghidajele.

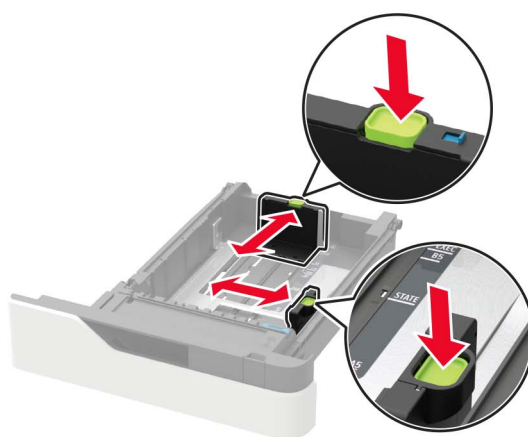
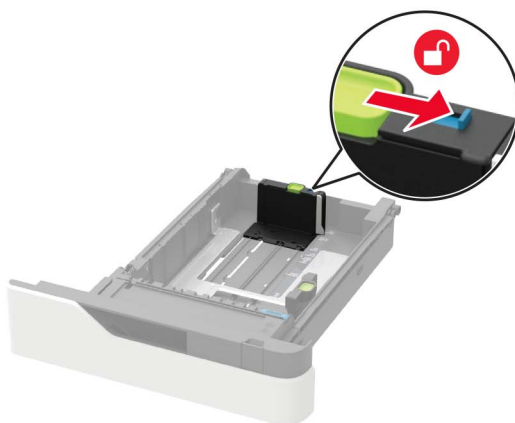

3 Flexați, răsfirați și aliniați marginile hârtiei înainte de a o încărca.

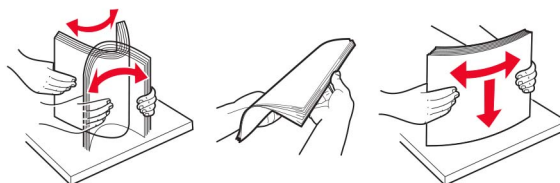

4 Încărcați teancul de hârtie cu fața imprimabilă îndreptată în jos și apoi asigurați-vă că ghidajele laterale se potrivesc perfect cu hârtia.

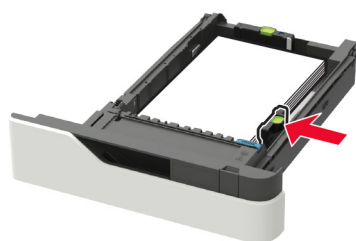

- Nu glisați hârtia în tavă.
- Pentru a evita blocarea hârtiei, asigurați-vă că nivelul teancului este inferior indicatorului de umplere maximă cu hârtie.

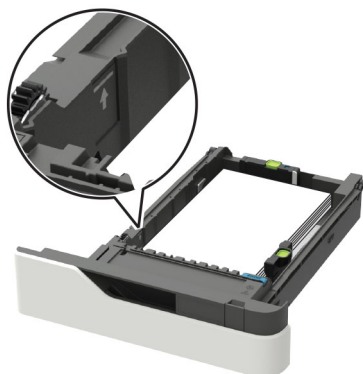

- Când încărcați hârtie cu antet, efectuați una dintre următoarele operații:

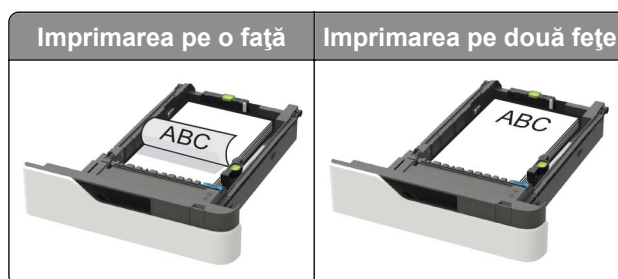

- Atunci când încărcați hârtie preperforată, asigurați-vă că orificiile de pe marginea lungă a hârtiei sunt în partea dreaptă a tăvii.



- Încărcați plicuri cu clapa orientată în sus și în partea stângă a tăvii.

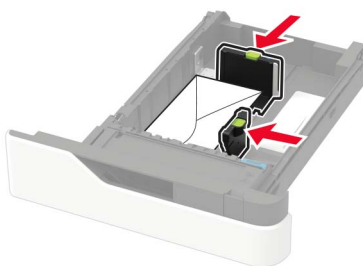

Avertisment - Pericol de deteriorare: Nu utilizați plicuri cu timbre, cleme, clapete, ferestre, învelitori sau adezivi autocolanți.

5 Introduceți tava.

6 De la panoul de control, setați dimensiunea și tipul de hârtie pentru a corespunde cu hârtia încărcată.

Încărcarea tăvii de 2100 de coli

⚠ ATENȚIE - PERICOL DE RĂSTURNARE: Pentru a reduce riscul de instabilitate a echipamentului, încărcați separat fiecare tavă. Păstrați închise toate celelalte tăvi, până când este necesar să le deschideți.

- 1 Trageți tava afară.
- 2 Ajustați ghidajele.

Încărcarea hârtiei de dimensiune A5

- a Trageți în sus și mutați ghidajul pentru lățime în poziția corectă pentru dimensiunea A5.

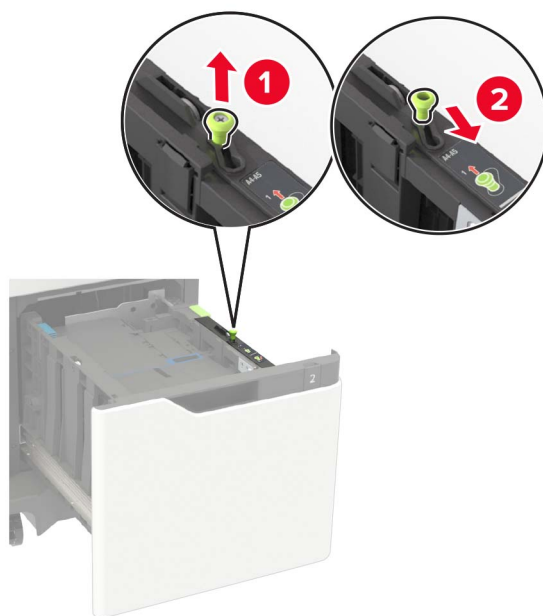

- b** Strângeți și mutați ghidajul pentru lungime spre poziția pentru dimensiunea A5, până când se fixează în poziție cu un *clic*.

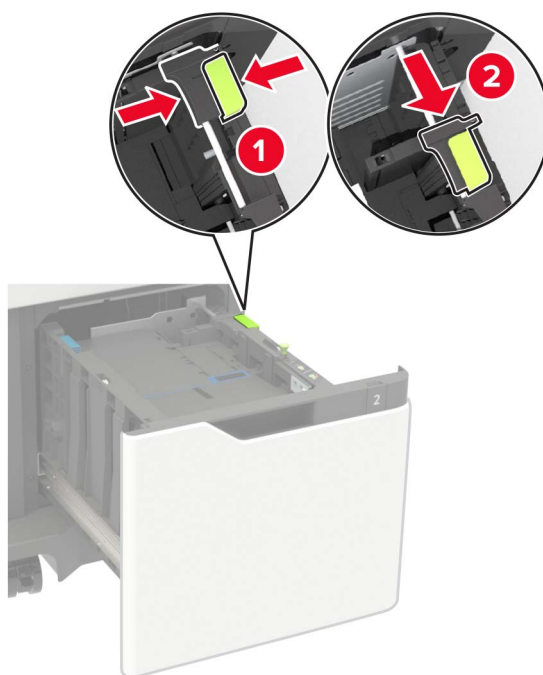

- c** Scoateți din suportul său ghidajul de lungime pentru dimensiunea A5.

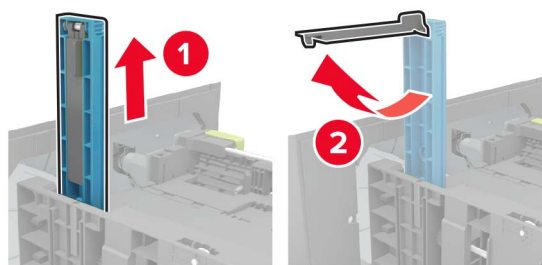

- d** Introduceți ghidajul în slotul său desemnat, apoi apăsați-l până se fixează în poziție.

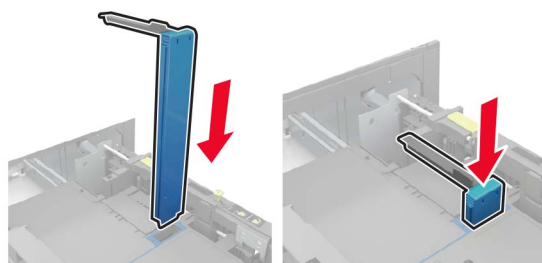

Încărcarea hârtiei A4, Letter, Legal, Oficio și Folio

a Ridicați și mutați ghidajul de lățime în poziția corectă pentru dimensiunea de hârtie încărcată.



b Dacă ghidajul de lungime pentru dimensiunea A5 este încă atașat, scoateți-l. Dacă ghidajul nu este atașat, treceți la [pas d la pagina 34](#).

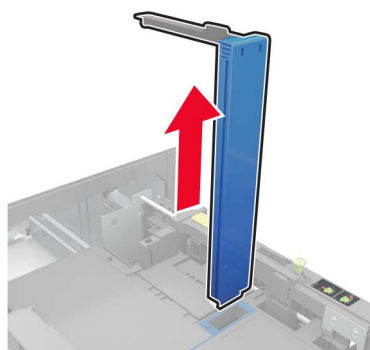

c Puneți ghidajul de lungime pentru dimensiunea A5 în suportul său.

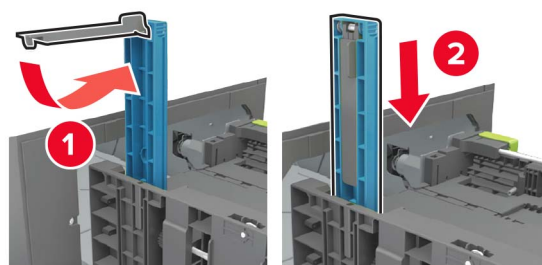

- d** Strângeți și apoi glisați ghidajul de lungime în poziția corectă pentru dimensiunea hârtiei încărcate.

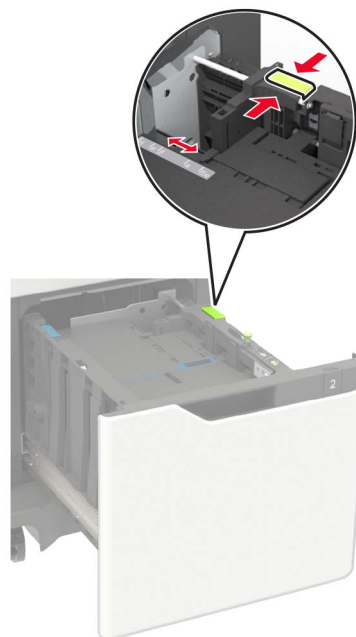

- 3** Flexați, răsfirați și aliniați marginile hârtiei înainte de a o încărca.

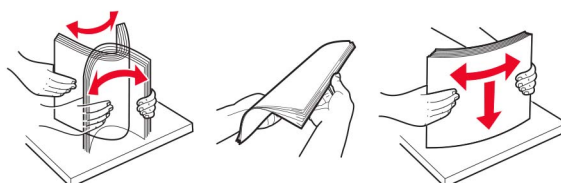

- 4** Încărcați teancul de hârtie cu fața imprimabilă îndreptată în jos.

- Când încărcați hârtie cu antet, efectuați una dintre următoarele operații:

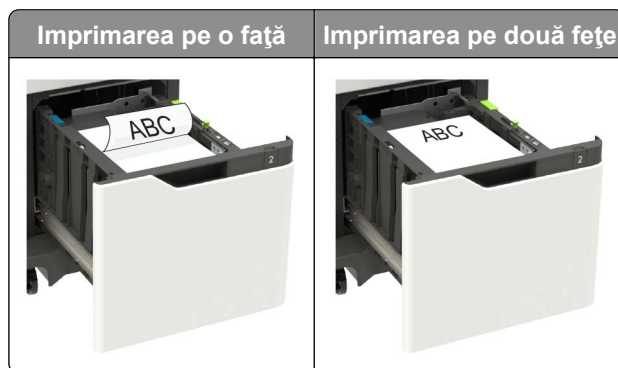

- Atunci când încărcați hârtie preperforată, asigurați-vă că orificiile de pe marginea lungă a hârtiei sunt în partea dreaptă a tăvii.



5 Introduceți tava.

Notă: Apăsați teancul de hârtie în timp ce introduceți tava.

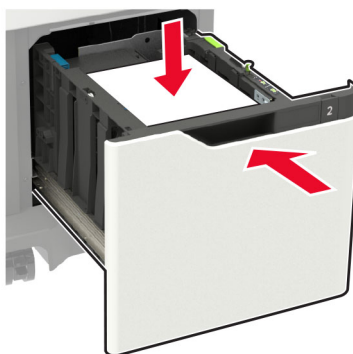

6 De la panoul de control al imprimantei, setați dimensiunea și tipul hârtiei pentru a corespunde hârtiei încărcate.

Încărcarea alimentatorului multifuncțional

1 Deschideți alimentatorul multifuncțional.



2 Reglați ghidajul pentru a se potrivi cu dimensiunea hârtiei pe care o încărcați.

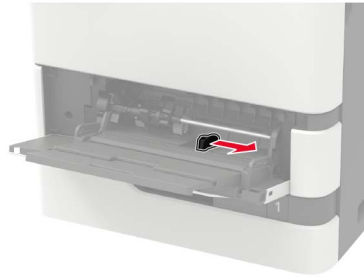

3 Flexați, răsfirați și aliniați marginile hârtiei înainte de a o încărca.

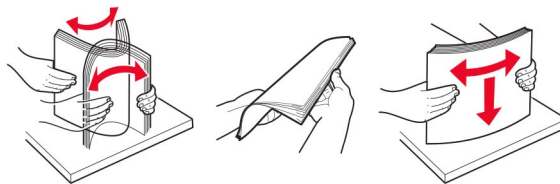

4 Încărcați hârtia cu fața imprimabilă îndreptată în sus.

- Când încărcați hârtie cu antet, efectuați una dintre următoarele operații:



- Atunci când încărcați hârtie preperforată, asigurați-vă că orificiile de pe latura lungă a hârtiei sunt în partea dreaptă a ghidajului pentru hârtie.

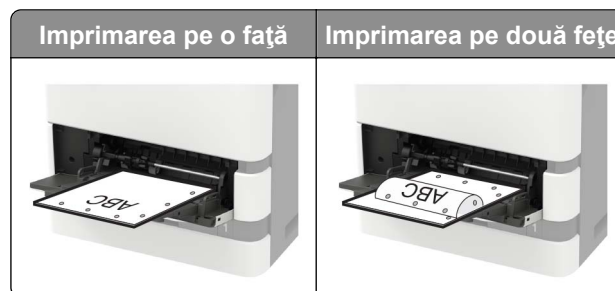

- Încărcați plicuri cu clapa orientată în jos și în partea stângă a ghidajului pentru hârtie.

Avertisment - Pericol de deteriorare: Nu utilizați plicuri cu timbre, cleme, clapete, ferestre, învelitori sau adezivi autocolanți.

5 De la panoul de control, setați dimensiunea și tipul de hârtie pentru a corespunde cu hârtia încărcată.

Legarea tăvilor

- 1 Din ecranul de pornire, atingeți **Setări** > **Hârtie** > **Configurație tavă** > selectați o sursă de hârtie.
- 2 Setează aceeași dimensiune a hârtiei și același tip de hârtie pe tăvile la care vă conectați.
- 3 Din ecranul de pornire, atingeți **Setări** > **Dispozitiv** > **Întreținere** > **Meniu Configurare** > **Configurație tavă** > **Unirea tăvilor**.
- 4 Atingeți **Automat**.

Pentru a anula legarea tăvilor, asigurați-vă că niciuna dintre tăvi nu conține aceeași dimensiune sau aceleași setări pentru tip de hârtie.

Avertisment - Pericol de deteriorare: Temperatura unității de fuziune diferă în funcție de tipul de hârtie specificat. Pentru a evita problemele de imprimare, reglați setarea tipului de hârtie din imprimantă în funcție de hârtia din tavă.

Suport pentru hârtie

Dimensiuni acceptate pentru hârtie

Dimensiune hârtie	Tavă standard de 550 de coli, tavă opțională de 250 sau de 550 de coli	Tava opțională de 2100 de coli	Alimentator multi-funcțional	Imprimarea pe două fețe
A4 210 x 297 mm (8,3 x 11,7 in.)	✓	✓	✓	✓
A5 LEF¹ 210 x 148 mm (8,3 x 5,8 in.)	✓	✓	✓	✓
A5 SEF 148 x 210 mm (5,8 x 8,3 inchi)	✓	x	✓	x
A6 105 x 148 mm (4,1 x 5,8 in.)	✓	x	✓	✓
JIS B5 182 x 257 mm (7,2 x 10,1 in.)	✓	x	✓	✓
Oficio (Mexic) 216 x 340 mm (8,5 x 13,4 inchi)	✓	✓	✓	✓
Statement 140 x 216 mm (5,5 x 8,5 in.)	✓	x	✓	✓
Executive 184 x 267 mm (7,3 x 10,5 in.)	✓	x	✓	✓
Letter 216 x 279 mm (8,5 x 11 in.)	✓	✓	✓	✓
Legal 216 x 356 mm (8,5 x 14 in.)	✓	✓	✓	✓
Folio 216 x 330 mm (8,5 x 13 inchi)	✓	✓	✓	✓
Universal 105 x 148 mm (4,1 x 5,8 in.) până la 216 x 356 mm (8,5 x 14 in.)	✓	x	✓	✓
Plic 7 3/4 (Monarch)³ 98 x 191 mm (3,9 x 7,5 in.)	✓	x	✓	x

¹ Alimentarea hârtiei A5 cu marginea lungă înainte (LEF) este recomandată în detrimentul alimentării hârtiei A5 cu marginea scurtă înainte (SEF).

² Plicurile mai late de 101,6 mm (4,5 in.) se pot șifona. Acest tip de hârtie trebuie să fie testat pentru a se stabili dacă este acceptabil.

³ Plicurile nu sunt acceptate pe Lexmark MX725.

Dimensiune hârtie	Tavă standard de 550 de coli, tavă opțională de 250 sau de 550 de coli	Tava opțională de 2100 de coli	Alimentator multi-funcțional	Imprimarea pe două fețe
Plic 9³ 98 x 225 mm (3,9 x 8,9 in.)	✓	X	✓	X
Plic 10^{2,3} 105 x 241 mm (4,1 x 9,5 in.)	✓	X	✓	X
Plic DL^{2,3} 110 x 220 mm (4,3 x 8,7 in.)	✓	X	✓	X
Plic C5^{2,3} 162 x 229 mm (6,4 x 9 in.)	✓	X	✓	X
Plic B5^{2,3} 176 x 250 mm (6,9 x 9,8 in.)	✓	X	✓	X
Alte plicuri^{2,3} 98,4 x 162 mm (3,9 x 6,4 in.) la 176 x 250 mm (6,9 x 9,8 in.)	✓	X	✓	X

¹ Alimentarea hârtiei A5 cu marginea lungă înainte (LEF) este recomandată în detrimentul alimentării hârtiei A5 cu marginea scurtă înainte (SEF).

² Plicurile mai late de 101,6 mm (4,5 in.) se pot șifona. Acest tip de hârtie trebuie să fie testat pentru a se stabili dacă este acceptabil.

³ Plicurile nu sunt acceptate pe Lexmark MX725.

Tipuri de hârtie acceptate

Tip de hârtie	Tavă standard de 550 de coli, tavă opțională de 250 sau de 550 de coli	Tavă opțională de 2100 de coli	Alimentator multi-funcțional	Imprimare față-verso
Hârtie simplă	✓	✓	✓	✓
Carton	✓	X	✓	✓
Folie transparentă¹	✓	X	✓	X
Etichete	✓	X	✓	X
Etichete de vinil²	✓	X	✓	X
Hârtie de corespondență	✓	✓	✓	✓

¹ Pentru a preveni lipirea foliilor transparente, nu imprimați mai mult de 20 de pagini. Imprimați paginile următoare după trei minute.

² Acceptate numai de modelul de imprimantă Lexmark MX725.

Tip de hârtie	Tavă standard de 550 de coli, tavă opțională de 250 sau de 550 de coli	Tavă opțională de 2100 de coli	Alimentator multi-funcțional	Imprimare față-verso
Plicuri	✓	x	✓	x
Plic aspru	✓	x	✓	x
Hârtie cu antet	✓	✓	✓	✓
Preimprimată	✓	✓	✓	✓
Hârtie colorată	✓	x	✓	✓
Ușoară	✓	x	✓	✓
Grea	✓	x	✓	✓
Hârtie aspră/de bumbac	✓	x	✓	✓
Tip personalizat [x]	✓	x	✓	✓

¹ Pentru a preveni lipirea foliilor transparente, nu imprimați mai mult de 20 de pagini. Imprimați paginile următoare după trei minute.

² Acceptate numai de modelul de imprimantă Lexmark MX725.

Greutăți acceptate pentru hârtie

Tipul și greutatea hârtiei	Tavă standard de 550 de coli, tavă opțională de 250 sau de 550 de coli	Tava opțională de 2100 de coli	Alimentator multifuncțional	Imprimarea pe două fețe
Hârtie simplă sau pentru corespondență¹ Hârtie cu fibră lungă de 60-176 g/m ² (hârtie de corespondență de 16-47 lb)	✓	✓	✓	✓
Carton Hârtie cu fibră lungă de 203 g/m ² (hârtie de corespondență de 125 lb)	✓	x	✓	✓
Carton Hârtie cu fibră lungă de 199 g/m ² (hârtie de corespondență de 110 lb)	✓	x	✓	✓

¹ Hârtia cu fibră scurtă este preferată pentru hârtia mai grea de 176 g/m² (47 lb).

² Zona sensibilă la presiune trebuie să intre prima în imprimantă.

³ Plicurile de 28 lb pentru corespondență sunt limitate la un conținut de bumbac de 25 %.

Tipul și greutatea hârtiei	Tavă standard de 550 de coli, tavă opțională de 250 sau de 550 de coli	Tava opțională de 2100 de coli	Alimentator multifuncțional	Imprimarea pe două fețe
Carton Hârtie cu fibră lungă de 176 g/m ² (hârtie de corespondență de 65 lb)	✓	X	✓	✓
Folie transparentă Hârtie cu fibră lungă de 138-146 g/m ² (hârtie de corespondență de 37-39 lb)	✓	X	✓	X
Etichete de hârtie 180 g/m ² (hârtie de corespondență de 48 lb)	✓	X	✓	✓
Formulare integrate² 140-175 g/m ² (hârtie de corespondență de 37-47 lb)	✓	X	✓	✓
Formulare integrate 75-135 g/m ² (hârtie de corespondență de 20-36 lb)	✓	X	✓	✓
Plicuri³ 60-105 g/m ² (hârtie de corespondență de 16-28 lb)	✓	X	✓	✓

¹ Hârtia cu fibră scurtă este preferată pentru hârtia mai grea de 176 g/m² (47 lb).
² Zona sensibilă la presiune trebuie să intre prima în imprimantă.
³ Plicurile de 28 lb pentru corespondență sunt limitate la un conținut de bumbac de 25 %.

Hârtie neacceptată

Nu se recomandă utilizarea următoarelor tipuri de hârtie cu imprimanta:

- Hârtia tratată chimic utilizată pentru efectuarea copiilor fără indigo. Aceasta este cunoscută și ca hârtie fără carbon, hârtie de copiere fără carbon (CCP) sau hârtie care nu necesită carbon (NCR).
- Hârtia preimprimată cu substanțe chimice care pot contamina imprimanta.
- Hârtia preimprimată care poate fi afectată de temperatura din cuptorul imprimantei.
- Hârtia preimprimată care necesită o registrație (locația precisă de imprimare pe pagină) mai mare de ±2,3 mm (±0,09 inch). De exemplu, formularele cu recunoaștere optică a caracterelor (OCR).
În unele cazuri, registrația poate fi reglată cu o aplicație software pentru imprimarea reușită pe aceste formulare.
- Hârtia cretată (care poate fi ștersă), hârtia sintetică sau hârtia termică.
- Hârtia cu margini rugoase, cu textură aspră sau foarte pronunțată sau hârtia ondulată.
- Hârtie care nu respectă standardul EN12281:2002 (european).
- Hârtia cu greutate mai mică de 60 g/m² (16 lb).
- Formulare sau documente compuse din mai multe părți.

Utilizarea hârtiei reciclate

Lexmark acționează pentru a reduce impactul hârtiei asupra mediului, oferind clienților variante atunci când vine vorba de imprimare. O modalitate prin care obținem acest obiectiv este testarea produselor pentru a ne asigura că poate fi utilizată hârtie reciclată – în special, hârtie produsă cu 30%, 50% și 100% conținut reciclat post consum. Așteptarea noastră este ca hârtia reciclată să performeze la fel de bine ca hârtia nouă pe imprimantele noastre. Deși nu există niciun standard oficial pentru utilizarea hârtiei în echipamente de birou, Lexmark utilizează standardul european EN 12281 ca standard de proprietăți minime. Pentru a asigura o testare exhaustivă, hârtia de test include 100% hârtie reciclată din America de Nord, Europa și Asia, iar testele sunt efectuate la o umiditate relativă de 8–80%. Testarea include imprimarea față-verso. Se poate utiliza hârtie de birou care utilizează conținut regenerabil, reciclat sau fără clor.

Imprimarea

Imprimarea de pe un computer

Notă: Pentru etichete, hârtie cartonată și plicuri, setați dimensiunea hârtiei și selectați imprimanta înainte de imprimarea documentului.

- 1 Din documentul pe care încercați să-l imprimați, deschideți dialogul Imprimare.
- 2 Dacă este necesar, reglați setările.
- 3 Imprimați documentul.

Imprimarea de pe un dispozitiv mobil

Imprimarea de pe un dispozitiv mobil utilizând Lexmark Mobile Print

Lexmark™ Mobile Print vă permite să trimiteți documente și imagini direct către o imprimantă Lexmark acceptată.

- 1 Deschideți documentul, apoi trimiteți-l sau partajați-l cu Lexmark Mobile Print.



Notă: Unele aplicații terțe ar putea să nu accepte funcția de trimitere sau partajare. Pentru mai multe informații, consultați documentația livrată împreună cu aplicația.

- 2 Selectați o imprimantă.
- 3 Imprimați documentul.

Imprimarea de pe un dispozitiv mobil utilizând serviciul de imprimare Mopria

Serviciul de imprimare Mopria® este o soluție de Mobile Printing pentru dispozitivele mobile care rulează versiunea Android™ 5.0 sau o versiune ulterioară. Acesta vă permite să imprimați direct pe orice imprimantă certificată Mopria.

Notă: Descărcați aplicația Mopria Print Service din Google Play™ și activați-o pe dispozitivul mobil.

- 1 De pe dispozitivul mobil Android, lansați o aplicație compatibilă sau selectați un document din managerul de fișiere.
- 2 Atingeți  > **Imprimare**.
- 3 Selectați o imprimantă și apoi reglați setările, dacă este necesar.
- 4 Apăsați .

Imprimarea de pe un dispozitiv mobil utilizând AirPrint

Caracteristica software AirPrint este o soluție de Mobile Printing care vă permite să imprimați direct de pe dispozitivele Apple la o imprimantă certificată AirPrint.

Note:

- Asigurați-vă că dispozitivul Apple și imprimanta sunt conectate la aceeași rețea. Dacă rețeaua are mai multe huburi wireless, asigurați-vă că ambele dispozitive sunt conectate la aceeași subrețea.
- Această aplicație este acceptată numai pe anumite dispozitive Apple.

1 De pe dispozitivul mobil, selectați un document din managerul de fișiere sau lansați o aplicație compatibilă.

2 Atingeți  > **Imprimare**.

3 Selectați o imprimantă și apoi reglați setările, dacă este necesar.

4 Imprimați documentul.



Imprimarea de pe un dispozitiv mobil utilizând Wi-Fi Direct®

Wi-Fi Direct® este un serviciu care vă permite să imprimați la orice imprimantă compatibilă cu Wi-Fi Direct.

Notă: Asigurați-vă că dispozitivul mobil este conectat la rețeaua fără fir a imprimantei. Pentru informații suplimentare, consultați [“Conectarea unui dispozitiv mobil la imprimantă” la pagina 162](#).

1 De pe dispozitivul mobil, lansați o aplicație compatibilă sau selectați un document din managerul de fișiere.

2 În funcție de dispozitivul mobil, efectuați una dintre următoarele operații:

- Atingeți  > **Imprimare**.
- Atingeți  > **Imprimare**.
- Atingeți  > **Imprimare**.

3 Selectați o imprimantă și apoi reglați setările, dacă este necesar.

4 Imprimați documentul.

Imprimarea de pe o unitate flash

1 Introduceți o unitate flash.



Note:

- Dacă introduceți unitatea flash atunci când este afișat un mesaj de eroare, imprimanta va ignora unitatea flash.
- Dacă introduceți unitatea flash în timp ce imprimanta procesează alte lucrări de imprimare, pe ecran va apărea mesajul **Ocupat**.

2 De pe ecran, atingeți documentul pe care doriți să îl imprimați.

Dacă este necesar, configurați alte setări de imprimare.

3 Trimiteți lucrarea de imprimare.

Pentru a imprima un alt document, atingeți **Unitate USB**.

Avertisment - Pericol de deteriorare: Pentru a evita pierderea de date sau defectarea imprimantei, nu atingeți unitatea flash sau imprimanta în zonele indicate în timp ce un dispozitiv de memorie este utilizat activ pentru imprimare, citire sau scriere.



Unități flash și tipuri de fișiere acceptate

Unități flash

- Lexar JumpDrive S70 (16 GB și 32 GB)
- SanDisk Cruzer (16 GB și 32 GB)
- PNY Attaché (16 GB și 32 GB)

Note:

- Imprimanta acceptă unități flash USB de mare viteză cu standard full-speed (viteză integrală).
- Unitățile flash USB trebuie să accepte sistemul File Allocation Tables (FAT).

Tipuri de fișiere

Documente:

- .doc sau .docx
- .xls sau .xlsx
- .ppt sau .pptx
- .pdf
- .xps

Imagini:

- .dcx
- .gif
- .jpeg sau .jpg
- .bmp
- .pcx
- .tiff sau .tif
- .png

Configurarea lucrărilor de imprimare confidențiale

1 De la panoul de control, navigați până la:
Setări > Securitate > Configurare imprimare confidențială

2 Configurați setările.

Utilizați	Pentru
Număr maxim de introduceri nevalide PIN	Setați numărul de introduceri nevalide ale codului PIN. Notă: Când este atinsă limita, lucrările de imprimare pentru numele de utilizator respectiv sunt șterse.
Expirare lucrare confidențială	Setați perioada de expirare pentru lucrările de imprimare confidențială. Notă: Lucrările confidențiale în așteptare sunt memorate în imprimantă până când sunt autorizate sau șterse manual.
Expirare lucrare repetată	Setați perioada de expirare pentru o lucrare de imprimare repetată. Notă: Lucrările în așteptare repetate sunt stocate în memoria imprimantei pentru reimprimare.
Expirare lucrare de verificare	Setați perioada de expirare în care imprimanta imprimă o copie înainte de imprimarea copiilor rămase. Notă: Lucrările de verificare imprimă o copie în scopul verificării calității înainte de a imprima restul copiilor.
Rezervare Expirare lucrare	Setați perioada de expirare în care imprimanta stochează lucrări de imprimare. Notă: Lucrările de imprimare rezervate în așteptare sunt șterse automat după imprimare.
Necesită punerea în așteptare a tuturor lucrărilor	Setați imprimanta să pună în așteptare toate lucrările de imprimare.
Păstrare documente duplicate	Setați imprimanta să imprime toate documentele cu același nume de fișier.

Imprimarea lucrărilor confidențiale și a altor lucrări în așteptare

Pentru utilizatorii de Windows

- 1 Având documentul deschis, faceți clic pe **Fișier > Imprimare**.
- 2 Selectați o imprimantă și apoi faceți clic pe **Proprietăți, Preferințe, Opțiuni sau Configurare**.
- 3 Faceți clic pe **Imprimare și păstrare**.
- 4 Selectați **Utilizare Imprimare și păstrare**, apoi atribuiți un nume de utilizator.
- 5 Selectați tipul de lucrare de imprimare (confidențială, repetată, rezervată sau de verificare).
 Dacă selectați **Confidențial**, securizați lucrarea de imprimare cu un număr de identificare personală (PIN).
- 6 Faceți clic pe **OK** sau pe **Imprimare**.

- 7 Din ecranul de pornire al imprimantei, inițiați lucrarea de imprimare.
 - Pentru lucrări de imprimare confidențiale, atingeți **Lucrări în așteptare** > âselecțați numele de utilizator > **Confidențial** > introduceți codul PIN > selecțați lucrarea de imprimare > configurați setările > **Imprimare**.
 - Pentru alte lucrări de imprimare, atingeți **Lucrări în așteptare** > selecțați numele de utilizator > selecțați lucrarea de imprimare > configurați setările > **Imprimare**.

Pentru utilizatorii de Macintosh

Utilizarea AirPrint

- 1 Având documentul deschis, selecțați **Fișier** > **Imprimare**.
- 2 Selecțați o imprimantă, apoi, din meniul vertical care urmează meniului Orientare, alegeți **Imprimare cu PIN**.
- 3 Activați **Imprimarea cu PIN** și apoi introduceți un cod PIN din patru cifre.
- 4 Faceți clic pe **Imprimare**.
- 5 Din ecranul de pornire al imprimantei, inițiați lucrarea de imprimare. Atingeți **Lucrări în așteptare** > selecțați numele computerului > **Confidențial** > introduceți codul PIN > selecțați lucrarea de imprimare > **Imprimare**.

Utilizarea driverului de imprimare

- 1 Având documentul deschis, selecțați **Fișier** > **Imprimare**.
- 2 Selecțați o imprimantă, apoi, din meniul vertical care urmează meniului Orientare, alegeți **Imprimare și păstrare**.
- 3 Alegeți **Imprimare confidențială**, apoi introduceți un cod PIN din patru cifre.
- 4 Faceți clic pe **Imprimare**.
- 5 Din ecranul de pornire al imprimantei, inițiați lucrarea de imprimare. Atingeți **Lucrări în așteptare** > selecțați numele computerului dvs. > **Confidențial** > selecțați lucrarea de imprimare > introduceți codul PIN > **Imprimare**.

Imprimarea dintr-un profil Cloud Connector

- 1 Din ecranul de pornire, atingeți **Cloud Connector**.
- 2 Selecțați un furnizor de servicii cloud, apoi selecțați un profil.

Notă: Pentru mai multe informații privind crearea unui profil Cloud Connector, consultați [“Crearea unui profil Cloud Connector” la pagina 22](#).

- 3 Atingeți **Imprimare**, apoi selecțați un fișier.

Dacă este nevoie, modificați setările.

Notă: Selecțați un fișier acceptat.

- 4 Imprimați documentul.

Tipărirea unei liste de eșantioane de fonturi

- 1 Din ecranul de pornire, atingeți **Setări > Rapoarte > Imprimare > Fonturi imprimare**.
- 2 Atingeți **Fonturi PCL** sau **Fonturi PS**.

Tipărirea unei liste de directoare

Din ecranul de pornire, atingeți **Setări > Rapoarte > Imprimare > Director imprimare**.

Anularea unei operații de tipărire

De la panoul de control al imprimantei

- 1 Din ecranul de pornire, atingeți **Listă de așteptare lucrări**.
Notă: Puteți accesa, de asemenea, această setare atingând secțiunea superioară a ecranului de început.
- 2 Selectați operația de anulat.

De la computer

- 1 În funcție de sistemul de operare, efectuați una dintre următoarele operații:
 - Deschideți folderul cu imprimante, după care selectați imprimanta dorită.
 - Din Preferințe sistem din meniul Apple, navigați la imprimanta dvs.
- 2 Selectați operația de anulat.

Copierea

Utilizarea alimentatorului automat de documente și a geamului scannerului

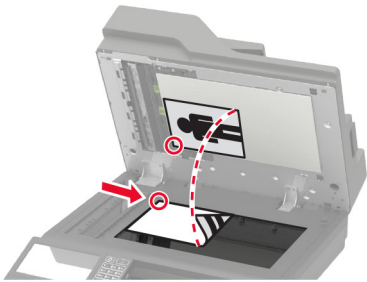
Alimentator automat de documente (ADF)	Geamul scannerului
 <ul style="list-style-type: none"> • Utilizați ADF pentru documentele cu pagini-multiple sau două fețe. • Încărcați un document original cu fața în sus. Pentru documentele cu pagini multiple, asigurați-vă că ați aliniat marginea frontală înainte de încărcare. • Asigurați-vă că ați reglat ghidajele ADF pentru a se potrivi cu lățimea hârtiei pe care o încărcați. 	 <ul style="list-style-type: none"> • Utilizați geamul scannerului pentru documentele cu o singură pagină, pentru paginile cărților, elementele mici (cum ar fi cărțile poștale și fotografiile), foliile transparente, hârtia fotografică sau suporturile subțiri (cum ar fi decupaje din reviste). • Amplasați documentul cu fața în jos, în colțul cu săgeata.

Realizarea de copii

1 Încărcați un document original în tava ADF sau pe geamul scannerului.

Notă: Pentru a evita trunchierea imaginii, asigurați-vă că documentul original și hârtia de ieșire au aceeași dimensiune.

2 Din ecranul principal, atingeți **Copiere**, apoi specificați numărul de copii.

Dacă este necesar, reglați setările pentru copiere.

3 Copiați documentul.

Notă: Pentru a realiza o copie rapidă, din panoul de comandă, apăsați .

Copierea fotografiilor

1 Amplasați o fotografie pe geamul scannerului.

2 De pe ecranul de pornire, atingeți **Copiere > Conținut > Tip conținut > Foto**.

3 Atingeți **Sursă conținut**, apoi selectați setarea care corespunde cel mai bine fotografiei originale.

4 Copiați fotografia.

Copierea pe hârtie cu antet

- 1 Încărcați un document original în tava ADF sau pe geamul scannerului.
- 2 Din ecranul principal, atingeți **Copiere** > **Copiere din** > selectați dimensiunea documentului original.
- 3 Atingeți **Copiere în**, apoi selectați sursa de hârtie care conține hârtia cu antet.
Dacă ați încărcat hârtia cu antet în alimentatorul multifuncțional, navigați apoi la:
Copiere în > **Alimentator multifuncțional** > selectați o dimensiune de hârtie > **Hârtie cu antet**
- 4 Copiați documentul.

Copierea pe ambele fețe ale hârtiei

- 1 Încărcați un document original în tava ADF sau pe geamul scannerului.
- 2 Din ecranul de pornire, atingeți **Copiere** > **Fețe**.
- 3 Reglați setările.
- 4 Copiați documentul.

Micșorarea sau mărirea copiilor

- 1 Încărcați un document original în tava ADF sau pe geamul scannerului.
- 2 Din ecranul de început, navigați la:
Copiere > **Scalare** > specificați o valoare de scalare
Notă: Modificarea dimensiunii documentului original sau a celui imprimat după setarea opțiunii Scalare restabilește valoarea de scalare la Automat.
- 3 Copiați documentul.

Asamblarea copiilor

- 1 Încărcați un document original în tava ADF sau pe geamul scannerului.
- 2 Din ecranul de pornire, atingeți **Copiere** > **Asamblare** > **Activat [1,2,1,2,1,2]**.
- 3 Copiați documentul.

Inserarea colilor de separare între copii

- 1 Încărcați un document original în tava ADF sau pe geamul scannerului.
- 2 Din ecranul de pornire, atingeți **Copiere** > **Coli separatoare**.
- 3 Reglați setările.
- 4 Trimiteți lucrarea de copiere.

Copierea mai multor pagini pe o singură foaie

- 1 Încărcați un document original în tava ADF sau pe geamul scannerului.
- 2 De la ecranul de pornire, atingeți **Copiere > Pagini pe o față**.
- 3 Reglați setările.
- 4 Copiați documentul.

Crearea unei comenzi rapide pentru copiere

- 1 Din ecranul de început, atingeți **Copiere**.
- 2 Configurați setările și atingeți .
- 3 Creați o comandă rapidă.

E-mailul

Utilizarea alimentatorului automat de documente și a geamului scannerului

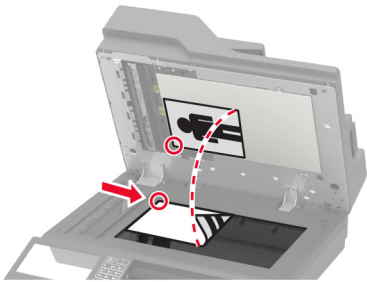
Alimentator automat de documente (ADF)	Geamul scannerului
 <ul style="list-style-type: none"> • Utilizați ADF pentru documentele cu pagini-multiple sau două fețe. • Încărcați un document original cu fața în sus. Pentru documentele cu pagini multiple, asigurați-vă că ați aliniat marginea frontală înainte de încărcare. • Asigurați-vă că ați reglat ghidajele ADF pentru a se potrivi cu lățimea hârtiei pe care o încărcați. 	 <ul style="list-style-type: none"> • Utilizați geamul scannerului pentru documentele cu o singură pagină, pentru paginile cărților, elementele mici (cum ar fi cărțile poștale și fotografiile), foliile transparente, hârtia fotografică sau suporturile subțiri (cum ar fi decupaje din reviste). • Amplasați documentul cu fața în jos, în colțul cu săgeata.

Configurarea setărilor de e-mail SMTP

Configurați setările Simple Mail Transfer Protocol (SMTP) pentru a trimite un document scanat prin e-mail. Setările variază în funcție de fiecare furnizor de servicii de e-mail.

Înainte de a începe, asigurați-vă că imprimanta este conectată la o rețea și că rețeaua este conectată la internet.

Utilizarea meniului Setări de pe imprimantă

1 Din ecranul de pornire, atingeți **Setări > E-mail > Configurare e-mail**.

2 Configurați setările.

Note:

- Pentru mai multe informații despre parolă, consultați lista de [furnizorii de servicii de e-mail](#).
- Pentru furnizorii de servicii de e-mail care nu sunt pe listă, contactați furnizorul dvs. și solicitați-i setările.

Utilizarea serverului EWS

1 Deschideți un browser web, apoi tastați adresa IP a imprimantei în câmpul de adrese.

Note:

- Vizualizați adresa IP a imprimantei pe ecranul de pornire al acesteia. Adresa IP apare ca patru seturi de numere separate prin puncte, cum ar fi 123.123.123.123.

- Dacă utilizați un server proxy, dezactivați-l temporar pentru a încărca corect pagina web.

2 Faceți clic pe **Setări > E-mail**.

3 Configurați setările în secțiunea Configurare e-mail.

Note:

- Pentru mai multe informații despre parolă, consultați lista de [furnizorii de servicii de e-mail](#).
- Pentru furnizorii de servicii de e-mail care nu sunt pe listă, contactați furnizorul dvs. și solicitați-i setările.

4 Faceți clic pe **Salvare**.

Furnizori de servicii de e-mail

- [AOL Mail](#)
- [Comcast Mail](#)
- [Gmail](#)
- [iCloud Mail](#)
- [Mail.com](#)
- [NetEase Mail \(mail.126.com\)](#)
- [NetEase Mail \(mail.163.com\)](#)
- [NetEase Mail \(mail.yeah.net\)](#)
- [Outlook Live](#)
- [QQ Mail](#)
- [Sina Mail](#)
- [Sohu Mail](#)
- [Yahoo! Mail](#)
- [Zoho Mail](#)

Note:

- Dacă întâmpinați erori folosind setările furnizate, contactați furnizorul de servicii de e-mail.
- Pentru furnizorii de servicii de e-mail care nu sunt pe listă, contactați furnizorul dvs.

AOL Mail

Setare	Valoare
Gateway SMTP principal	smtp.aol.com
Port gateway SMTP principal	587
Utilizare SSL/TLS	Obligatoriu
Solicită Certificat de încredere	Dezactivată
Adresă de răspuns	Adresa dvs. de e-mail
Autentificare server SMTP	Conectare/Simplă
E-mail inițiat de dispozitiv	Se utilizează acreditările SMTP ale dispozitivului
ID de utilizator dispozitiv	Adresa dvs. de e-mail

Setare	Valoare
Parolă dispozitiv	Parolă aplicație Notă: Pentru a crea o parolă de aplicație, accesați pagina Securitate cont AOL , conectați-vă la contul dvs. și apoi faceți clic pe Generare parolă aplicație .

Comcast Mail

Setare	Valoare
Gateway SMTP principal	smtp.comcast.net
Port gateway SMTP principal	587
Utilizare SSL/TLS	Obligatori
Solicită Certificat de încredere	Dezactivată
Adresă de răspuns	Adresa dvs. de e-mail
Autentificare server SMTP	Conectare/Simplă
E-mail inițiat de dispozitiv	Se utilizează acreditările SMTP ale dispozitivului
ID de utilizator dispozitiv	Adresa dvs. de e-mail
Parolă dispozitiv	Parolă cont

Gmail™

Notă: Asigurați-vă că verificarea în doi pași este activată în contul dvs. Google. Pentru a activa verificarea în doi pași, accesați pagina [Securitate cont Google](#), conectați-vă la contul dvs. și apoi, din secțiunea „Conectarea la Google”, faceți clic pe **Verificare în doi pași**.

Setare	Valoare
Gateway SMTP principal	smtp.gmail.com
Port gateway SMTP principal	587
Utilizare SSL/TLS	Obligatori
Solicită Certificat de încredere	Dezactivată
Adresă de răspuns	Adresa dvs. de e-mail
Autentificare server SMTP	Conectare/Simplă
E-mail inițiat de dispozitiv	Se utilizează acreditările SMTP ale dispozitivului
ID de utilizator dispozitiv	Adresa dvs. de e-mail
Parolă dispozitiv	Parolă aplicație Note: <ul style="list-style-type: none"> • Pentru a crea o parolă pentru aplicație, accesați pagina Securitate cont Google, conectați-vă la contul dvs. și apoi, din secțiunea „Conectarea la Google”, faceți clic pe Parole pentru aplicații. • Opțiunea „Parole pentru aplicații” se afișează numai dacă este activată verificarea în doi pași.

iCloud Mail

Notă: Asigurați-vă că verificarea în doi pași este activată în contul dvs.

Setare	Valoare
Gateway SMTP principal	smtp.mail.me.com
Port gateway SMTP principal	587
Utilizare SSL/TLS	Obligatori
Solicită Certificat de încredere	Dezactivată
Adresă de răspuns	Adresa dvs. de e-mail
Autentificare server SMTP	Conectare/Simplă
E-mail inițiat de dispozitiv	Se utilizează acreditările SMTP ale dispozitivului
ID de utilizator dispozitiv	Adresa dvs. de e-mail
Parolă dispozitiv	Parolă aplicație Notă: Pentru a crea o parolă pentru aplicație, accesați pagina Administrare cont iCloud , conectați-vă la contul dvs. și apoi, din secțiunea „Securitate”, faceți clic pe Generare parolă .

Mail.com

Setare	Valoare
Gateway SMTP principal	smtp.mail.com
Port gateway SMTP principal	587
Utilizare SSL/TLS	Obligatori
Solicită Certificat de încredere	Dezactivată
Adresă de răspuns	Adresa dvs. de e-mail
Autentificare server SMTP	Conectare/Simplă
E-mail inițiat de dispozitiv	Se utilizează acreditările SMTP ale dispozitivului
ID de utilizator dispozitiv	Adresa dvs. de e-mail
Parolă dispozitiv	Parolă cont

NetEase Mail (mail.126.com)

Notă: Asigurați-vă că serviciul SMTP este activat în contul dvs. Pentru a activa serviciul, din pagina de pornire NetEase Mail, faceți clic pe **Setări > POP3/SMTP/IMAP**, apoi activați fie **serviciul IMAP/SMTP**, fie **serviciul POP3/SMTP**.

Setare	Valoare
Gateway SMTP principal	smtp.126.com
Port gateway SMTP principal	465
Utilizare SSL/TLS	Obligatori
Solicită Certificat de încredere	Dezactivată
Adresă de răspuns	Adresa dvs. de e-mail

Setare	Valoare
Autentificare server SMTP	Conectare/Simplă
E-mail inițiat de dispozitiv	Se utilizează acreditările SMTP ale dispozitivului
ID de utilizator dispozitiv	Adresa dvs. de e-mail
Parolă dispozitiv	Parolă de autorizare Notă: Parola de autorizare este furnizată atunci când este activat serviciul IMAP/SMTP sau serviciul POP3/SMTP.

NetEase Mail (mail.163.com)

Notă: Asigurați-vă că serviciul SMTP este activat în contul dvs. Pentru a activa serviciul, din pagina de pornire NetEase Mail, faceți clic pe **Setări > POP3/SMTP/IMAP**, apoi activați fie **serviciul IMAP/SMTP**, fie **serviciul POP3/SMTP**.

Setare	Valoare
Gateway SMTP principal	smtp.163.com
Port gateway SMTP principal	465
Utilizare SSL/TLS	Obligatori
Solicită Certificat de încredere	Dezactivată
Adresă de răspuns	Adresa dvs. de e-mail
Autentificare server SMTP	Conectare/Simplă
E-mail inițiat de dispozitiv	Se utilizează acreditările SMTP ale dispozitivului
ID de utilizator dispozitiv	Adresa dvs. de e-mail
Parolă dispozitiv	Parolă de autorizare Notă: Parola de autorizare este furnizată atunci când este activat serviciul IMAP/SMTP sau serviciul POP3/SMTP.

NetEase Mail (mail.yeah.net)

Notă: Asigurați-vă că serviciul SMTP este activat în contul dvs. Pentru a activa serviciul, din pagina de pornire NetEase Mail, faceți clic pe **Setări > POP3/SMTP/IMAP**, apoi activați fie **serviciul IMAP/SMTP**, fie **serviciul POP3/SMTP**.

Setare	Valoare
Gateway SMTP principal	smtp.yeah.net
Port gateway SMTP principal	465
Utilizare SSL/TLS	Obligatori
Solicită Certificat de încredere	Dezactivată
Adresă de răspuns	Adresa dvs. de e-mail
Autentificare server SMTP	Conectare/Simplă
E-mail inițiat de dispozitiv	Se utilizează acreditările SMTP ale dispozitivului
ID de utilizator dispozitiv	Adresa dvs. de e-mail

Setare	Valoare
Parolă dispozitiv	Parolă de autorizare Notă: Parola de autorizare este furnizată atunci când este activat serviciul IMAP/SMTP sau serviciul POP3/SMTP.

Outlook Live

Aceste setări se aplică domeniilor de e-mail outlook.com și hotmail.com.

Setare	Valoare
Gateway SMTP principal	smtp.office365.com
Port gateway SMTP principal	587
Utilizare SSL/TLS	Obligatoriu
Solicită Certificat de încredere	Dezactivată
Adresă de răspuns	Adresa dvs. de e-mail
Autentificare server SMTP	Conectare/Simplă
E-mail inițiat de dispozitiv	Se utilizează acreditările SMTP ale dispozitivului
ID de utilizator dispozitiv	Adresa dvs. de e-mail
Parolă dispozitiv	Parola contului sau parola aplicației Note: <ul style="list-style-type: none"> • Pentru conturile cu verificarea în doi pași dezactivată, utilizați parola contului dvs. • Pentru conturile cu verificarea în doi pași activată, utilizați o parolă de aplicație. Pentru a crea o parolă de aplicație, accesați pagina Administrare cont Outlook Live, apoi conectați-vă la contul dvs.

QQ Mail

Notă: Asigurați-vă că serviciul SMTP este activat în contul dvs. Pentru a activa serviciul, din pagina de pornire QQ Mail, faceți clic pe **Setări > Cont**. Din secțiunea Serviciu POP3/IMAP/SMTP/Exchange/CardDAV/CalDAV, activați **serviciul POP3/SMTP** sau **serviciul IMAP/SMTP**.

Setare	Valoare
Gateway SMTP principal	smtp.qq.com
Port gateway SMTP principal	587
Utilizare SSL/TLS	Obligatoriu
Solicită Certificat de încredere	Dezactivată
Adresă de răspuns	Adresa dvs. de e-mail
Autentificare server SMTP	Conectare/Simplă
E-mail inițiat de dispozitiv	Se utilizează acreditările SMTP ale dispozitivului
ID de utilizator dispozitiv	Adresa dvs. de e-mail

Setare	Valoare
Parolă dispozitiv	Cod de autorizare Notă: Pentru a genera un cod de autorizare, din pagina de pornire QQ Mail, faceți clic pe Setări > Cont , apoi din secțiunea Serviciu POP3/IMAP/SMTP/Exchange/CardDAV/CalDAV, faceți clic pe Generare cod de autorizare .

Sina Mail

Notă: Asigurați-vă că serviciul POP3/SMTP este activat în contul dvs. Pentru a activa serviciul, din pagina de pornire Sina Mail, faceți clic pe **Setări** > **Mai multe setări** > **POP/IMAP/SMTP utilizator final** și apoi activați **serviciul POP3/SMTP**.

Setare	Valoare
Gateway SMTP principal	smtp.sina.com
Port gateway SMTP principal	587
Utilizare SSL/TLS	Obligatoriu
Solicită Certificat de încredere	Dezactivată
Adresă de răspuns	Adresa dvs. de e-mail
Autentificare server SMTP	Conectare/Simplă
E-mail inițiat de dispozitiv	Se utilizează acreditările SMTP ale dispozitivului
ID de utilizator dispozitiv	Adresa dvs. de e-mail
Parolă dispozitiv	Cod de autorizare Notă: Pentru a crea un cod de autorizare, din pagina de pornire a e-mailului, faceți clic pe Setări > Mai multe setări > POP/IMAP/SMTP utilizator final și apoi activați Stare cod de autorizare .

Sohu Mail

Notă: Asigurați-vă că serviciul SMTP este activat în contul dvs. Pentru a activa serviciul, din pagina de pornire Sohu Mail, faceți clic pe **Opțiuni** > **Setări** > **POP3/SMTP/IMAP** și apoi activați fie **serviciul IMAP/SMTP**, fie **serviciul POP3/SMTP**.

Setare	Valoare
Gateway SMTP principal	smtp.sohu.com
Port gateway SMTP principal	465
Utilizare SSL/TLS	Obligatoriu
Solicită Certificat de încredere	Dezactivată
Adresă de răspuns	Adresa dvs. de e-mail
Autentificare server SMTP	Conectare/Simplă
E-mail inițiat de dispozitiv	Se utilizează acreditările SMTP ale dispozitivului
ID de utilizator dispozitiv	Adresa dvs. de e-mail

Setare	Valoare
Parolă dispozitiv	Parolă independentă Notă: Parola independentă este furnizată atunci când este activat serviciul IMAP/SMTP sau serviciul POP3/SMTP.

Yahoo! Mail

Setare	Valoare
Gateway SMTP principal	smtp.mail.yahoo.com
Port gateway SMTP principal	587
Utilizare SSL/TLS	Obligatoriu
Solicită Certificat de încredere	Dezactivată
Adresă de răspuns	Adresa dvs. de e-mail
Autentificare server SMTP	Conectare/Simplă
E-mail inițiat de dispozitiv	Se utilizează acreditările SMTP ale dispozitivului
ID de utilizator dispozitiv	Adresa dvs. de e-mail
Parolă dispozitiv	Parolă aplicație Notă: Pentru a crea o parolă de aplicație, accesați pagina Securitate cont Yahoo , conectați-vă la contul dvs. și apoi faceți clic pe Generare parolă aplicație .

Zoho Mail

Setare	Valoare
Gateway SMTP principal	smtp.zoho.com
Port gateway SMTP principal	587
Utilizare SSL/TLS	Obligatoriu
Solicită Certificat de încredere	Dezactivată
Adresă de răspuns	Adresa dvs. de e-mail
Autentificare server SMTP	Conectare/Simplă
E-mail inițiat de dispozitiv	Se utilizează acreditările SMTP ale dispozitivului
ID de utilizator dispozitiv	Adresa dvs. de e-mail
Parolă dispozitiv	Parola contului sau parola aplicației Note: <ul style="list-style-type: none"> • Pentru conturile cu verificarea în doi pași dezactivată, utilizați parola contului dvs. • Pentru conturile cu verificarea în doi pași activată, utilizați o parolă de aplicație. Pentru a crea o parolă pentru aplicație, accesați pagina Securitate cont Zoho Mail, conectați-vă la contul dvs. și apoi, din secțiunea „Parole specifice aplicației”, faceți clic pe Generare parolă nouă.

Trimiterea unui e-mail

Înainte de a începe, asigurați-vă că setările SMTP sunt configurate. Pentru informații suplimentare, consultați [“Configurarea setărilor de e-mail SMTP” la pagina 53](#).

Utilizarea panoului de control

- 1 Încărcați un document original în tava ADF sau pe geamul scannerului.
- 2 Din ecranul de pornire, atingeți **E-mail**, apoi introduceți informațiile necesare.
- 3 Dacă este necesar, configurați setările pentru tipul de fișier trimis.
- 4 Trimiteți e-mailul.

Utilizarea unui număr de comandă rapidă

- 1 Încărcați un document original în tava ADF sau pe geamul scannerului.
- 2 Din ecranul de pornire, atingeți **Centru de comenzi rapide > E-mail**.
- 3 Selectați numărul comenzii rapide.
- 4 Trimiteți e-mailul.

Crearea unei comenzi rapide pentru poșta electronică

- 1 Din ecranul de pornire, atingeți **E-mail**.
- 2 Configurați setările și atingeți .
- 3 Creați o comandă rapidă.

Faxul

Utilizarea alimentatorului automat de documente și a geamului scannerului

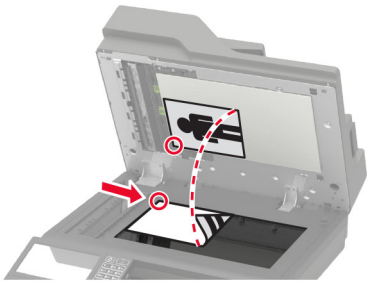
Alimentator automat de documente (ADF)	Geamul scannerului
 <ul style="list-style-type: none"> • Utilizați ADF pentru documentele cu pagini-multiple sau două fețe. • Încărcați un document original cu fața în sus. Pentru documentele cu pagini multiple, asigurați-vă că ați aliniat marginea frontală înainte de încărcare. • Asigurați-vă că ați reglat ghidajele ADF pentru a se potrivi cu lățimea hârtiei pe care o încărcați. 	 <ul style="list-style-type: none"> • Utilizați geamul scannerului pentru documentele cu o singură pagină, pentru paginile cărților, elementele mici (cum ar fi cărțile poștale și fotografiile), foliile transparente, hârtia fotografică sau suporturile subțiri (cum ar fi decupaje din reviste). • Amplasați documentul cu fața în jos, în colțul cu săgeata.

Configurarea imprimantei pentru fax

Note:

- Următoarele metode de conectare sunt aplicabile numai în anumite țări sau regiuni.
- În timpul configurării inițiale a imprimantei, debifați caseta de validare pentru funcția de fax și orice altă opțiune pe care intenționați s-o configurați ulterior, apoi selectați **Continuare**.
- Dacă funcția de fax este activată, însă nu este complet configurată, indicatorul luminos se poate aprinde intermitent în culoarea roșie.

Avertisment - Pericol de deteriorare: Pentru a evita pierderea de date sau defectarea imprimantei, nu atingeți cablurile și nu atingeți imprimanta în zona prezentată în timp ce o utilizați activ pentru trimiterea sau primirea unui fax.



Fax acceptat

Model de imprimantă	Fax analogic	etherFAX ¹	Server de fax	Fax prin IP (FoIP) ²
MB2770adwhe	✓	✓	✓	✓
MX721ade	✓	✓	✓	✓
MX721adhe	✓	✓	✓	✓
MX722ade	✓	✓	✓	✓
MX722adhe	✓	✓	✓	✓
MX722de	x	✓	✓	✓
MX722dhe	x	✓	✓	✓
MX725adve	✓	✓	✓	✓
XM5365	✓	✓	✓	✓
XM5365i	x	✓	✓	✓
XM5370	✓	✓	✓	✓
XM5370i	x	✓	✓	✓

¹ Necesită abonament. Pentru mai multe informații, accesați <https://www.etherfax.net/lexmark> sau contactați magazinul de la care ați achiziționat imprimanta.

² Necesită un pachet de licență instalat. Pentru informații suplimentare, contactați distribuitorul imprimantei.

Configurarea funcției de fax folosind faxul analogic

Note:

- Această funcție este disponibilă numai pe anumite modele de imprimante.

- Unele metode de conectare sunt aplicabile numai în anumite țări sau regiuni.
- Dacă funcția de fax este activată, însă nu este complet configurată, indicatorul luminos se poate aprinde intermitent în culoarea roșie.
- Dacă nu aveți un mediu TCP/IP, utilizați panoul de control al imprimantei pentru configurarea faxului.

Avertisment - Pericol de deteriorare: Pentru a evita pierderea de date sau defectarea imprimantei, nu atingeți cablurile și nu atingeți imprimanta în zona prezentată în timp ce o utilizați activ pentru trimiterea sau primirea unui fax.



Utilizarea meniului Setări de pe imprimantă

- 1 Din ecranul de pornire, atingeți **Setări > Fax > Configurare fax > Setări generale de fax**.
- 2 Configurați setările.

Utilizarea serverului EWS

- 1 Deschideți un browser web, apoi tastați adresa IP a imprimantei în câmpul de adrese.

Note:

- Vizualizați adresa IP a imprimantei pe ecranul de pornire. Adresa IP apare ca patru seturi de numere separate prin puncte, cum ar fi 123.123.123.123.
- Dacă utilizați un server proxy, dezactivați-l temporar pentru a încărca corect pagina web.

- 2 Faceți clic pe **Setări > Fax > Configurare fax > Setări generale de fax**.
- 3 Configurați setările.
- 4 Aplicați modificările.

Configurarea funcției de fax utilizând etherFAX

Note:

- Firmware-ul imprimantei trebuie actualizat la cea mai recentă versiune. Pentru informații suplimentare, consultați [“Actualizare firmware” la pagina 290](#).
- Trebuie instalat un pachet de licență corespunzător pe imprimantă. Pentru informații suplimentare, contactați etherFAX.
- Asigurați-vă că v-ați înregistrat imprimanta pe portalul etherFAX. Pentru mai multe informații, accesați <https://www.etherfax.net/lexmark>.
- La înregistrare, aveți nevoie de numărul de serie al imprimantei. Pentru a găsi numărul de serie, consultați [“Găsirea numărului de serie al imprimantei” la pagina 11](#).

1 Deschideți un browser web, apoi tastați adresa IP a imprimantei în câmpul de adrese.

Note:

- Vizualizați adresa IP a imprimantei pe ecranul de pornire. Adresa IP apare ca patru seturi de numere separate prin puncte, cum ar fi 123.123.123.123.
- Dacă utilizați un server proxy, dezactivați-l temporar pentru a încărca corect pagina web.

2 Faceți clic pe **Setări > Fax > Configurare fax > Setări generale de fax**.

Notă: Opțiunea Configurare fax apare numai dacă Mod fax este setat la Fax.

3 Introduceți un nume unic în câmpul Nume fax.

4 În câmpul Număr fax, introduceți numărul de fax furnizat de etherFAX.

5 Din meniul Transport fax, selectați **etherFAX**.

6 Aplicați modificările.

Configurarea funcției de fax folosind serverul de fax

Note:

- Această caracteristică vă permite să trimiteți mesaje de fax unui furnizor de servicii de fax care acceptă primirea e-mailurilor.
- Această caracteristică acceptă numai mesajele de fax de ieșire. Pentru a accepta primirea faxurilor, asigurați-vă că pe imprimantă este configurat un serviciu de fax bazat pe dispozitiv, precum fax analogic, etherFAX sau Fax prin IP (FoIP).

1 Deschideți un browser web, apoi tastați adresa IP a imprimantei în câmpul de adrese.

Note:

- Vizualizați adresa IP a imprimantei pe ecranul de pornire. Adresa IP apare ca patru seturi de numere separate prin puncte, cum ar fi 123.123.123.123.
- Dacă utilizați un server proxy, dezactivați-l temporar pentru a încărca corect pagina web.

2 Faceți clic pe **Setări > Fax**.

3 Din meniul Mod fax, selectați **Server de fax**, apoi faceți clic pe **Salvare**.

4 Faceți clic pe **Configurare server fax**.

5 În câmpul Format destinație, tastați **[#]@myfax.com**, unde **[#]** este numărul de fax, iar **myfax.com** este domeniul furnizorului de fax.

Note:

- Dacă este necesar, configurați câmpurile Adresă de răspuns, Subiect sau Mesaj.
- Pentru a permite imprimantei să primească mesaje de fax, activați setarea de primire a faxurilor bazată pe dispozitiv. Asigurați-vă că aveți configurat un serviciu de fax bazat pe dispozitiv.

6 Faceți clic pe **Salvare**.

7 Faceți clic pe **Setările poștei electronice pentru serverul de fax**, apoi efectuați una dintre următoarele operații:

- Activați **Utilizare server de e-mail SMTP**.

Notă: Dacă setările de e-mail SMTP nu sunt configurate, consultați [“Configurarea setărilor de e-mail SMTP” la pagina 53](#).

- Configurați setările SMTP. Pentru informații suplimentare, contactați furnizorul dvs. de servicii de e-mail.

8 Aplicați modificările.

Configurarea faxului folosind o linie telefonică standard

Notă: Aceste instrucțiuni se aplică doar imprimantelor care acceptă faxul analogic. Pentru informații suplimentare, consultați [“Fax acceptat” la pagina 63](#).



ATENȚIE - PERICOL DE ELECTROCUTARE: Pentru a evita riscul de electrocutare, nu configurați acest produs și nu realizați nicio conexiune electrică sau cablare, de exemplu la cablul de alimentare, funcția de fax sau telefon, în timpul unei furtuni cu descărcări electrice.



ATENȚIE - PERICOL DE ELECTROCUTARE: Pentru a evita pericolul de electrocutare, nu utilizați caracteristica fax în timpul unei furtuni cu fulgere.



ATENȚIE - PERICOL DE ACCIDENTARE: Pentru a reduce riscul de incendiu, când conectați acest produs la rețeaua telefonică publică cu comutare de circuite, utilizați numai un cablu de telecomunicații (RJ-11) 26 AWG sau superior. Pentru utilizatorii din Australia, cablul de alimentare trebuie să fie aprobat de Autoritatea de Comunicații și Media din Australia.

Configurare 1: Imprimanta este conectată la o linie de fax dedicată

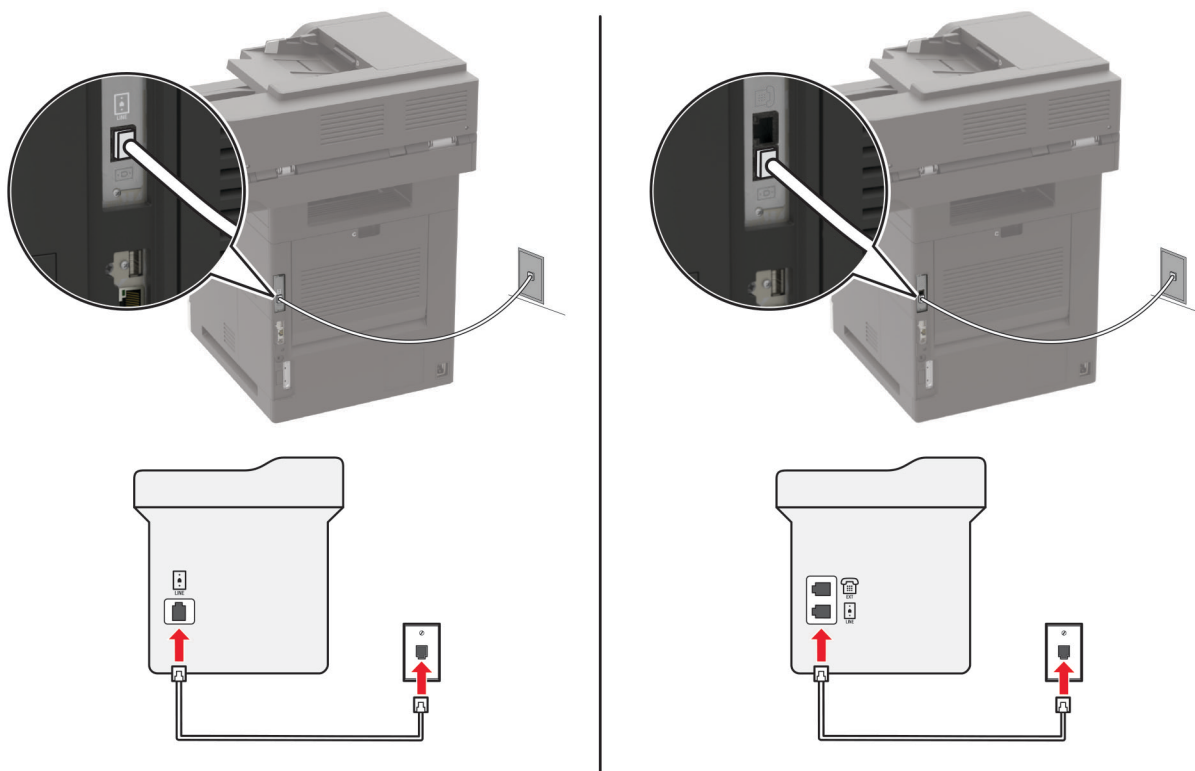

- 1 Conectați un capăt al cablului telefonic în portul line (linie) al imprimantei.
- 2 Conectați celălalt capăt al cablului la o priză telefonică analogică de perete activă.

Note:

- Puteți seta imprimanta să primească faxurile automat (setați Răspuns automat la **Activat**) sau manual (setați Răspuns automat la **Dezactivat**).
- Dacă doriți să primiți faxuri în mod automat, setați imprimanta să preia apelurile după un număr stabilit de semnale de apel.

Configurare 2: Imprimanta partajează linia împreună cu un robot telefonic

Notă: Dacă vă abonați la un serviciu de sonerie distinctă, asigurați-vă că setați modelul de sonerie corect pentru imprimantă. În caz contrar, imprimanta nu va primi faxuri, chiar dacă ați setat-o să primească faxuri automat.

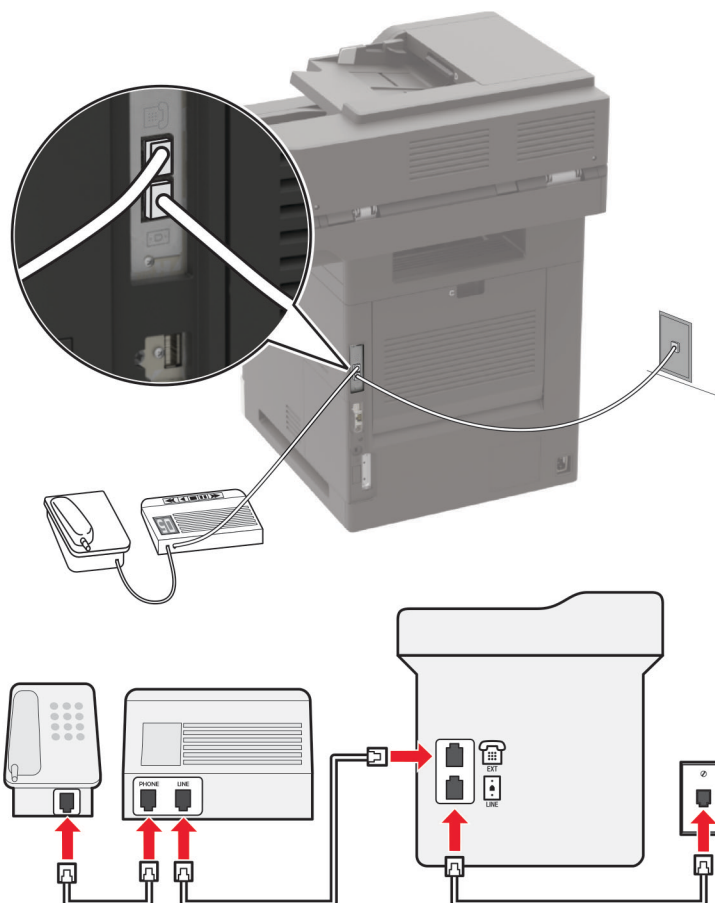
Conectate la aceeași priză telefonică de perete

Notă: Aceste instrucțiuni se aplică numai imprimantelor care au porturi EXT și LINE.

- Conectați un capăt al cablului telefonic în portul line (linie) al imprimantei.
- Conectați celălalt capăt al cablului la o priză analogică de perete activă.
- Conectați robotul dvs. telefonic la portul de telefon al imprimantei.

Conectate la prize de perete diferite

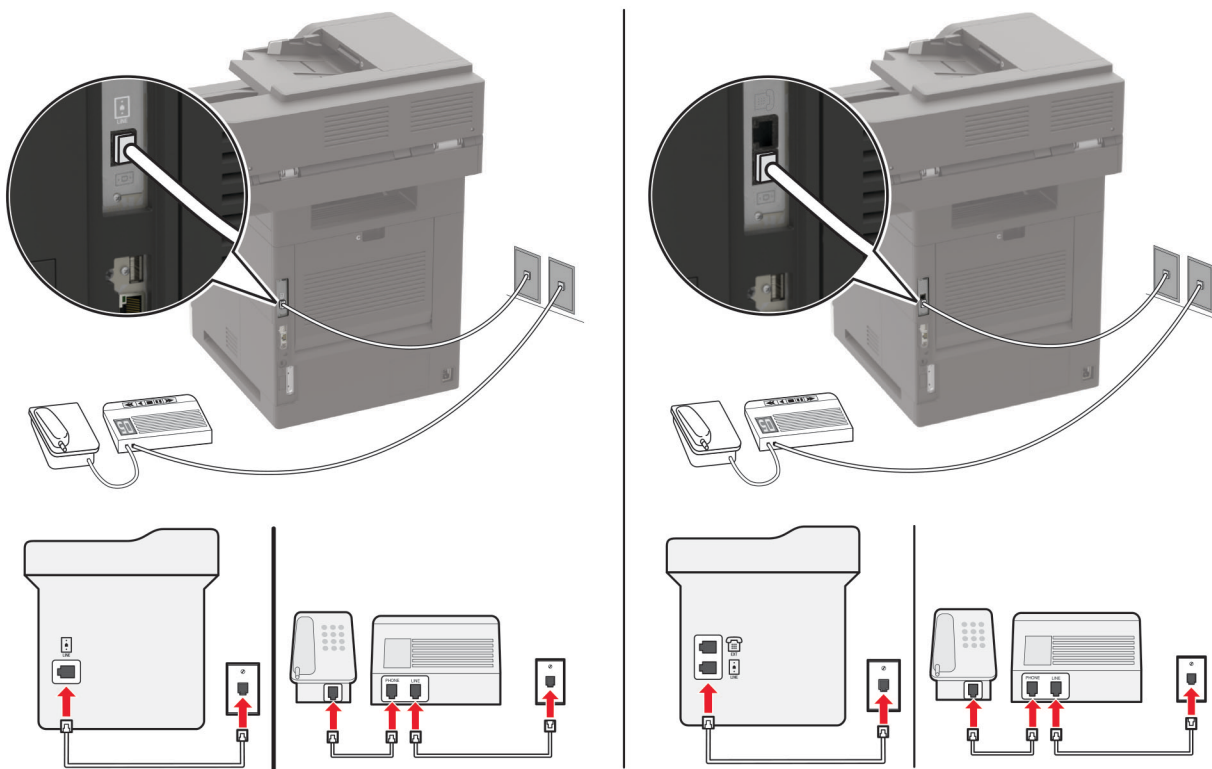

- 1 Conectați un capăt al cablului telefonic în portul line (linie) al imprimantei.
- 2 Conectați celălalt capăt al cablului la o priză analogică de perete activă.

Note:

- Dacă aveți un singur număr de telefon pe linia dvs., configurați imprimanta să primească faxuri în mod automat.
- Setați imprimanta să preia apelurile la două semnale de apel după robotul telefonic. De exemplu, dacă robotul telefonic preia apelurile după patru semnale de apel, configurați setarea Nr. de semnale de apel până la răspuns a imprimantei la **6**.

Configurarea faxului în țări cu prize telefonice de perete și conectori diferiți

Notă: Aceste instrucțiuni se aplică doar imprimantelor care acceptă faxul analogic. Pentru informații suplimentare, consultați "[Fax acceptat](#)" la pagina 63.

- ⚡ ATENȚIE - PERICOL DE ELECTROCUTARE:** Pentru a evita riscul de electrocutare, nu configurați acest produs și nu realizați nicio conexiune electrică sau cablare, de exemplu la cablul de alimentare, funcția de fax sau telefon, în timpul unei furtuni cu descărcări electrice.
- ⚡ ATENȚIE - PERICOL DE ELECTROCUTARE:** Pentru a evita pericolul de electrocutare, nu utilizați caracteristica fax în timpul unei furtuni cu fulgere.

⚠ ATENȚIE - PERICOL DE ACCIDENTARE: Pentru a reduce riscul de incendiu, când conectați acest produs la rețeaua telefonică publică cu comutare de circuite, utilizați numai un cablu de telecomunicații (RJ-11) 26 AWG sau superior. Pentru utilizatorii din Australia, cablul de alimentare trebuie să fie aprobat de Autoritatea de Comunicații și Media din Australia.

Priza de perete standard în majoritatea țărilor sau regiunilor este RJ-11. Dacă priza de perete sau echipamentul de la locația dvs. nu este compatibil cu acest tip de legătură, atunci trebuie să utilizați un adaptor de telefon. Este posibil ca un adaptor pentru țara sau regiunea dvs. să nu fie furnizat împreună cu imprimanta și trebuie să-l achiziționați separat.

Este posibil să fie o mufă de adaptor instalată în portul de telefon al imprimantei. Nu îndepărtați mufa de adaptor din portul de telefon al imprimantei dacă vă conectați la un sistem telefonic în serie sau în cascadă.

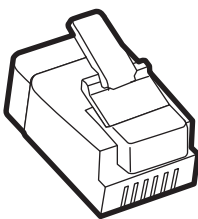

Nume componentă	Cod de produs
Mufă de adaptor Lexmark	40X8519

Conectarea imprimantei la o priză de perete non-RJ-11

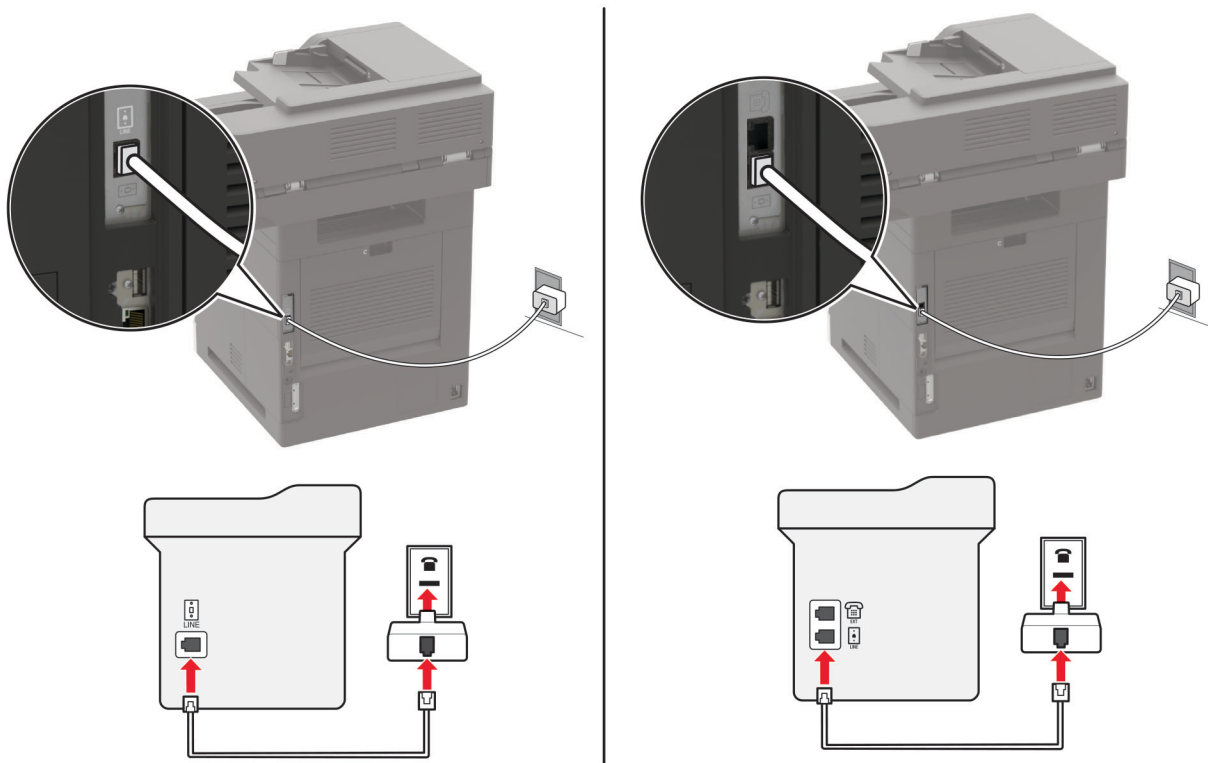

- 1 Conectați un capăt al cablului telefonic în portul line (linie) al imprimantei.
- 2 Conectați celălalt capăt al cablului la adaptorul RJ-11, apoi conectați adaptorul la priza telefonică de perete.

- 3 Dacă doriți să conectați alt dispozitiv ce dispune de conector non-RJ-11 la aceeași priză de perete, conectați-l direct la adaptorul de telefon.

Conectarea la un serviciu de sonerie distinctă

Un serviciu de sonerie distinct permite comasarea mai multor numere de telefon pe o singură linie telefonică. La fiecare număr de telefon este asociat un model de sonerie diferit.

Notă: Aceste instrucțiuni se aplică doar imprimantelor care acceptă faxul analogic. Pentru informații suplimentare, consultați [“Fax acceptat” la pagina 63](#).

- 1 Din ecranul de pornire, atingeți **Setări > Fax > Configurare fax > Setări primire faxuri > Comenzi administrator > Răspuns după**.
- 2 Selectați un model de sonerie.

Setarea datei și orei de fax

Notă: Asigurați-vă că faxul este configurat. Pentru informații suplimentare, consultați [“Configurarea imprimantei pentru fax” la pagina 62](#).

- 1 Din ecranul de pornire, atingeți **Setări > Dispozitiv > Preferințe > Dată și oră > Configurare**.
- 2 Configurați setările.

Configurarea orei de vară

Notă: Asigurați-vă că faxul este configurat. Pentru informații suplimentare, consultați [“Configurarea imprimantei pentru fax” la pagina 62](#).

- 1 Din ecranul de pornire, atingeți **Setări > Dispozitiv > Preferințe > Dată și oră > Configurare**.
- 2 Din meniul Fus orar, selectați **Particularizat (UTC+utilizator)**.
- 3 Configurați setările.

Trimiterea unui fax

Notă: Asigurați-vă că faxul este configurat. Pentru informații suplimentare, consultați [“Configurarea imprimantei pentru fax” la pagina 62](#).

Utilizarea panoului de control

- 1 Încărcați un document original în tava ADF sau pe geamul scannerului.
- 2 Din ecranul de început, atingeți **Fax**, apoi introduceți informațiile necesare.
Dacă este necesar, reglați setările.
- 3 Trimiteți faxul.

Utilizând computerul

Înainte de a începe, asigurați-vă că driverul de fax este instalat. Pentru informații suplimentare, consultați [“Instalarea driverului de fax” la pagina 288](#).

Pentru utilizatorii de Windows

- 1 Din documentul pe care încercați să-l trimiteți prin fax, deschideți dialogul **Imprimare**.
- 2 Selectați imprimanta și apoi faceți clic pe **Proprietăți**, **Preferințe**, **Opțiuni** sau **Configurare**.
- 3 Faceți clic pe **Fax > Activare fax > Se afișează setările înainte trimiterii de faxuri**, apoi introduceți numărul destinatarului.
Dacă este necesar, configurați alte setări pentru fax.
- 4 Trimiteți faxul.

Pentru utilizatorii de Macintosh

- 1 Având documentul deschis, selectați **Fișier > Imprimare**.
- 2 Selectați imprimanta care conține - **Fax** adăugat după numele acesteia.
- 3 În câmpul **Către**, introduceți numărul destinatarului.
Dacă este necesar, configurați alte setări pentru fax.
- 4 Trimiteți faxul.

Programarea unui fax

Notă: Asigurați-vă că faxul este configurat. Pentru informații suplimentare, consultați [“Configurarea imprimantei pentru fax” la pagina 62](#).

- 1 Încărcați un document original în tava ADF sau pe geamul scannerului.
- 2 Din ecranul de pornire, atingeți **Fax > Către > introduceți numărul de fax > Finalizare**.
- 3 Atingeți **Oră trimitere**, configurați data și ora, apoi atingeți **OK**.
- 4 Trimiteți faxul.

Crearea unei comenzi rapide pentru o destinație de fax

Notă: Asigurați-vă că faxul este configurat. Pentru informații suplimentare, consultați [“Configurarea imprimantei pentru fax” la pagina 62](#).

- 1 Din ecranul de pornire, atingeți **Fax > Către**.
- 2 Introduceți numărul destinatarului, apoi atingeți **Finalizare**.
- 3 Apăsați .
- 4 Creați o comandă rapidă.

Schimbarea rezoluției faxului

Notă: Asigurați-vă că faxul este configurat. Pentru informații suplimentare, consultați [“Configurarea imprimantei pentru fax” la pagina 62](#).

- 1 Încărcați un document original în tava ADF sau pe geamul scannerului.
- 2 Din ecranul de început, atingeți **Fax**, apoi introduceți informațiile necesare.
- 3 Atingeți **Rezoluție** și apoi reglați setarea.
- 4 Trimiteți faxul.

Ajustarea întunecimii faxului

Notă: Asigurați-vă că faxul este configurat. Pentru informații suplimentare, consultați [“Configurarea imprimantei pentru fax” la pagina 62](#).

- 1 Încărcați un document original în tava ADF sau pe geamul scannerului.
- 2 Din ecranul de început, atingeți **Fax**, apoi introduceți informațiile necesare.
- 3 Atingeți **Luminozitate** și apoi reglați setarea.
- 4 Trimiteți faxul.

Imprimarea unui jurnal de fax

Notă: Asigurați-vă că faxul este configurat. Pentru informații suplimentare, consultați [“Configurarea imprimantei pentru fax” la pagina 62](#).

- 1 Din ecranul de pornire, atingeți **Setări > Rapoarte > Fax**.
- 2 Atingeți **Jurnal lucrări fax** sau **Jurnal apeluri fax**.

Blocarea faxurilor nesolicitate

Notă: Asigurați-vă că faxul este configurat. Pentru informații suplimentare, consultați [“Configurarea imprimantei pentru fax” la pagina 62](#).

- 1 Din ecranul de pornire, atingeți **Setări > Fax > Configurare fax > Setări primire faxuri > Comenzi administrator**.
- 2 Setati opțiunea Blocare faxuri fără nume la **Activat**.

Păstrarea faxurilor

Notă: Asigurați-vă că faxul este configurat. Pentru informații suplimentare, consultați [“Configurarea imprimantei pentru fax” la pagina 62.](#)

- 1 Din ecranul de pornire, atingeți **Setări > Fax > Configurare fax > Setări primire faxuri > Punerea în așteptare a faxurilor.**
- 2 Selectați un mod.

Redirecționarea unui fax

Notă: Asigurați-vă că faxul este configurat. Pentru informații suplimentare, consultați [“Configurarea imprimantei pentru fax” la pagina 62.](#)

- 1 Creați o comandă rapidă pentru o destinație.
 - a Din ecranul de pornire, atingeți **Centru de comenzi rapide.**

Notă: Este posibil ca pictograma și denumirea să fi fost schimbate. Pentru informații suplimentare, contactați administratorul.
 - b Selectați o funcție a imprimantei, apoi atingeți **Creare comandă rapidă.**
 - c Configurați setările și atingeți **Salvare.**
 - d Introduceți un nume de comandă rapidă unic.
 - e Atingeți **OK.**

Notă: Notați numărul comenzii rapide.
- 2 Din ecranul de pornire, atingeți **Setări > Fax > Configurare fax > Setări primire faxuri > Comenzi administrator.**
- 3 Atingeți **Redirecționare fax** și apoi atingeți **Redirecționare** sau **Imprimare și redirecționare.**
- 4 Atingeți **Redirecționare către**, apoi selectați o destinație.
- 5 Selectați un tip de destinație, apoi introduceți numărul comenzii rapide a destinației.

Scanarea

Utilizarea alimentatorului automat de documente și a geamului scannerului

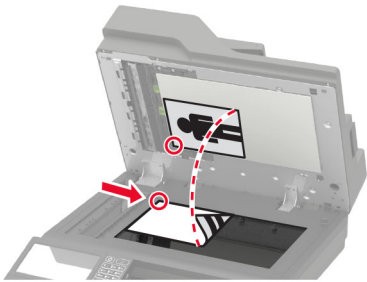
Alimentator automat de documente (ADF)	Geamul scannerului
 <ul style="list-style-type: none"> • Utilizați ADF pentru documentele cu pagini-multiple sau două fețe. • Încărcați un document original cu fața în sus. Pentru documentele cu pagini multiple, asigurați-vă că ați aliniat marginea frontală înainte de încărcare. • Asigurați-vă că ați reglat ghidajele ADF pentru a se potrivi cu lățimea hârtiei pe care o încărcați. 	 <ul style="list-style-type: none"> • Utilizați geamul scannerului pentru documentele cu o singură pagină, pentru paginile cărților, elementele mici (cum ar fi cărțile poștale și fotografiile), foliile transparente, hârtia fotografică sau suporturile subțiri (cum ar fi decupaje din reviste). • Amplasați documentul cu fața în jos, în colțul cu săgeata.

Scanarea către un computer

Înainte de a începe, asigurați-vă că:

- Firmware-ul imprimantei este actualizat. Pentru informații suplimentare, consultați "[Actualizare firmware](#)" la pagina 290.
- Imprimanta și computerul sunt conectate la aceeași rețea.

Pentru utilizatorii de Windows

Utilizarea Lexmark ScanBack Utility

1 De pe computer, executați Lexmark ScanBack Utility, apoi faceți clic pe **Următorul**.

Notă: Pentru a descărca utilitarul, accesați www.lexmark.com/downloads.

2 Faceți clic pe **Configurare** și apoi adăugați adresa IP a imprimantei.

Notă: Vizualizați adresa IP a imprimantei pe ecranul de pornire al acesteia. Adresa IP apare ca patru seturi de numere separate prin puncte, cum ar fi 123.123.123.123.

3 Faceți clic pe **Închidere** > **Următorul**.

4 Selectați dimensiunea documentului original, apoi faceți clic pe **Următorul**.

5 Selectați un format de fișier și rezoluția de scanare, apoi faceți clic pe **Următorul**.

6 Introduceți un nume unic al profilului de scanare și apoi faceți clic pe **Următorul**.

7 Navigați până la locația în care doriți să salvați documentul scanat, creați un nume de fișier și faceți clic pe **Următorul**.

Notă: Pentru a reutiliza profilul de scanare, activați **Creare comandă rapidă** și apoi creați un nume de comandă rapidă unic.

8 Faceți clic pe **Terminare**.

9 Încărcați un document original în alimentatorul automat de documente sau pe geamul scannerului.

10 Din ecranul de pornire al imprimantei, atingeți **Profiluri scanare**, apoi selectați un profil de scanare.

Notă: Asigurați-vă că opțiunea Profiluri scanare este activată. Din ecranul de pornire, atingeți **Setări > Dispozitiv > Pictograme vizibile pe ecranul de pornire > Profiluri scanare > Afișaj**.

Utilizarea faxului și a scanării Windows

Notă: Asigurați-vă că imprimanta este adăugată la computer. Pentru informații suplimentare, consultați [“Adăugarea de imprimante la un computer” la pagina 288](#).

1 Încărcați un document original în alimentatorul automat de documente sau pe geamul scannerului.

2 De pe computer, deschideți **Fax și scanare Windows**.

3 Din meniul Sursă, selectați un scanner sursă.

4 Dacă este nevoie, modificați setările SharePoint.

5 Scanați documentul.

Pentru utilizatorii de Macintosh

Notă: Asigurați-vă că imprimanta este adăugată la computer. Pentru informații suplimentare, consultați [“Adăugarea de imprimante la un computer” la pagina 288](#).

1 Încărcați un document original în alimentatorul automat de documente sau pe geamul scannerului.

2 De pe computer, efectuați una dintre următoarele:

- Deschideți **Capturare imagini**.
- Deschideți **Imprimante și scanere**, apoi selectați o imprimantă. Faceți clic pe **Scanare > Deschidere scanner**.

3 Din fereastra Scanner, efectuați una sau mai multe dintre următoarele:

- Selectați unde doriți să salvați documentul scanat.
- Selectarea dimensiunii documentului original.
- Pentru a scana din ADF, selectați **Alimentator de documente** din Meniul Scanare sau activați **Utilizare alimentator de documente**.
- Dacă este necesar, configurați setările de scanare.

4 Faceți clic pe **Scanare**.

Scanarea pe un server FTP

1 Încărcați documentul original în tava ADF sau pe geamul scannerului.

2 Din ecranul principal, atingeți **FTP**, apoi introduceți informațiile necesare.

- 3 Dacă este necesar, configurați alte setări FTP.
- 4 Trimiteți operația FTP.

Scanare cu trimitere într-un folder din rețea

- 1 Încărcați documentul în tava ADF sau pe geamul scannerului.
- 2 Din ecranul de pornire, atingeți **Centru de scanare**.
Notă: Este posibil ca pictograma și denumirea să fi fost schimbate. Pentru informații suplimentare, contactați administratorul.
- 3 Efectuați oricare dintre următoarele operații:
 - Selectați o destinație.
Notă: Pentru SFTP, setați numărul portului la **22**.
 - Utilizați o comandă rapidă atingând ★, iar apoi selectați comanda rapidă din listă.
- 4 Scanați documentul.

Crearea unei comenzi rapide pentru FTP

- 1 Din ecranul de pornire, atingeți **FTP**.
- 2 Introduceți adresa serverului FTP, apoi atingeți ★.
- 3 Creați o comandă rapidă.

Scanarea către o unitate flash

- 1 Încărcați un document original în tava ADF sau pe geamul scannerului.
- 2 Introduceți o unitate flash.



3 Atingeți **Scanare către USB** și reglați setările, dacă este necesar.

Note:

- Pentru a salva documentul scanat într-un folder, atingeți **Scanare către**, selectați un folder, apoi atingeți **Scanare aici**.
- Dacă ecranul Unitate USB nu este afișat, atingeți **Unitate USB** pe panoul de control.

4 Scanați documentul.

Avertisment - Pericol de deteriorare: Pentru a evita pierderea de date sau defectarea imprimantei, nu atingeți unitatea flash sau imprimanta în zonele indicate în timp ce un dispozitiv de memorie este utilizat activ pentru imprimare, citire sau scriere.



Scanarea într-un profil Cloud Connector

1 Încărcați un document original în tava ADF sau pe geamul scannerului.

2 Din ecranul de pornire, atingeți **Copiere carte de identitate**.

3 Selectați un furnizor de servicii cloud, apoi selectați un profil.

Notă: Pentru mai multe informații privind crearea unui profil Cloud Connector, consultați [“Crearea unui profil Cloud Connector” la pagina 22](#).

4 Atingeți **Scanare**, apoi atribuiți un nume de fișier și un folder de destinație.

5 Atingeți **Scanare aici**.

Dacă este nevoie, modificați setările SharePoint.

6 Scanați documentul.

Despre meniurile imprimantei

Hartă meniuri

Dispozitiv	<ul style="list-style-type: none"> • Preferințe • Eco Mode • Panou de operare la distanță • Notificări • Gestionarea energiei • Colectare anonimă a datelor 	<ul style="list-style-type: none"> • Accesibilitate • Revenire la setările prestabilite din fabrică • Întreținere • Pictograme vizibile pe ecranul de pornire • Despre această imprimantă
Imprimare	<ul style="list-style-type: none"> • Aspect • Configurare • Calitate • Evidență lucrări • XPS 	<ul style="list-style-type: none"> • PDF • PostScript • PCL • HTML • Imagine
Hârtie	<ul style="list-style-type: none"> • Configurație tavă 	<ul style="list-style-type: none"> • Configurare suporturi
Copiere	Setări prestabilite copiere	
Fax	Setări prestabilite fax	
E-mail	<ul style="list-style-type: none"> • Configurare poștă electronică • Setări implicite e-mail 	<ul style="list-style-type: none"> • Configurare link Web
FTP	Setări implicite FTP	
Unitate USB	<ul style="list-style-type: none"> • Scanare unitate flash 	<ul style="list-style-type: none"> • Imprimare unitate flash
Rețea/Porturi	<ul style="list-style-type: none"> • Prezentare generală rețea • Fără fir • Wi-Fi Direct • Ethernet • TCP/IP • SNMP • IPSec 	<ul style="list-style-type: none"> • 802.1x • Configurație LPD • Setări HTTP/FTP • ThinPrint • USB • Restricționați accesul la rețeaua externă
Securitate	<ul style="list-style-type: none"> • Metode de conectare • Programare dispozitive USB • Jurnalul auditului de securitate • Restricții de conectare • Configurare imprimare confidențială 	<ul style="list-style-type: none"> • Criptare disc • Ștergere fișiere de date temporare • Setări soluții LDAP • Diverse
Rapoarte	<ul style="list-style-type: none"> • Pagină setări meniu • Dispozitiv • Imprimare 	<ul style="list-style-type: none"> • Comenzi rapide • Fax • Rețea

Ajutor	<ul style="list-style-type: none"> • Imprimarea tuturor ghidurilor • Ghid pentru calitatea monocromă • Ghid de conectare • Ghid de copiere • Ghid pentru e-mail • Ghid pentru fax* • Ghid pentru FTP 	<ul style="list-style-type: none"> • Ghid informativ • Ghid media • Ghid pentru mutare • Ghid pentru calitatea imprimării • Ghid de scanare • Ghid pentru consumabile
Rezolvarea problemelor	Pagini de testare a calității imprimării	Curățarea scannerului

Dispozitiv

Preferințe

Element de meniu	Descriere
Limbă afișaj	Setați limba textului care apare pe afișaj.
Țară/Regiune	Identificați țara sau regiunea pentru care imprimanta este configurată să funcționeze.
Execut. config. inițială Dezactivat* Activat	Execută expertul de configurare.
Tastatură Tip tastatură	Selectarea unei limbi ca tip de tastatură. Notă: Este posibil să nu apară toate valorile Tip tastatură sau să necesite instalarea de dispozitive speciale pentru a apărea.
Informații afișate Afișare text 1 ([Adresă IP*]) Afișare text 2 (Dată/oră*) Text particularizat 1 Text particularizat 2	Specificați ce informații doriți să apară pe ecranul de pornire.
Data și ora Configurare Data și ora curente Setare manuală dată și oră Format dată (LL-ZZ-AAAA*) Format oră (12 ore A.M./P.M.*) Fus orar (UTC-5:00*) Protocol oră de rețea Activare NTP (Activat*) Server NTP Activare autentificare	Configurați data și ora imprimantei și protocolul oră rețea.
Dimensiuni hârtie S.U.A.* Sistem metric	Specifică unitatea de măsură pentru dimensiunile hârtiei. Notă: Țara sau regiunea selectate în expertul de configurare inițială stabilește setarea inițială cu privire la dimensiunea hârtiei.
Notă: Un asterisc (*) în dreptul unei valori indică setarea implicită din fabrică.	

Element de meniu	Descriere
Luminozitate ecran 20-100% (100*)	Reglarea luminozității ecranului.
Acces unitate flash Activat* Dezactivat	Permite accesul la unitatea flash.
Permite eliminare fundal Dezactivat Activat*	Specifică dacă este permisă eliminarea fundalului.
Permit. operații de scanare part. Dezactivat Activat*	Specificați dacă setarea Scanare lucrare particularizată apare pentru copiere, scanare și fax. Notă: Acest element de meniu apare numai atunci când este instalat un hard disk.
Scanare suport plat pentru o pagină Dezactivat* Activat	Setați imprimanta pentru a scana drept pagină unică orice tip de lucrare ce implică geamul scannerului. Notă: Imprimanta revine la ecranul de pornire după o singură scanare de la ADF, în loc să afișeze mesaje.
Iluminare ieșire Dezactivat* Activat	Activați iluminarea de ieșire integrată sau indicatorul luminos al unui recipient de ieșire opțional.
Feedback audio Feedback buton (Activat*) Volum (5*)	<ul style="list-style-type: none"> • Activează feedbackul audio pentru apăsarea butoanelor, interacțiunile cu panoul, solicitările de încărcare a hârtiei și notificările de eroare. • Ajustarea volumului de feedback.
Expirare ecran 5-300 secunde (60*)	Setați durata de inactivitate până când va fi afișat ecranul de pornire sau până când imprimanta va deconecta automat un cont de utilizator.
Notă: Un asterisc (*) în dreptul unei valori indică setarea implicită din fabrică.	

Eco Mode

Element de meniu	Descriere
Imprimare Fețe 1 față* 2 fețe	Specifică dacă se imprimă pe o singură față sau pe ambele fețe ale paginii.
Imprimare Pagini pe față Dezactivat* 2 pagini pe față 3 pagini pe față 4 pagini pe față 6 pagini pe față 9 pagini pe față 12 pagini pe față 16 pagini pe față	Imprimă mai multe imagini pe o singură față a hârtiei.
Notă: Un asterisc (*) în dreptul unei valori indică setarea implicită din fabrică.	

Element de meniu	Descriere
Imprimare Luminozitate toner 1–10 (8*)	Determină nivelul de luminozitate sau de întunecare al imaginilor textului.
Copiere Fețe 1 față la 1 față* 1 față pe 2 fețe 2 fețe pe 1 față 2 fețe pe 2 fețe	Setați comportamentul de scanare pe baza documentului original.
Copiere Pagini pe față Dezactivat* 2 pagini în format Portret 4 pagini în format Portret 2 pagini în format Vedere 4 pagini în format Vedere	Setați comportamentul de scanare pe baza documentului original.
Copiere Luminozitate 1-9 (5*)	Stabiliți luminozitatea imaginilor din textul scanat.
Notă: Un asterisc (*) în dreptul unei valori indică setarea implicită din fabrică.	

Panou de operare de la distanță

Element de meniu	Descriere
Conexiune VNC externă Nu se permite* Se permite	Conectează un client extern Virtual Network Computing (VNC) la panoul de control de la distanță.
Tip de autentificare Fără* Autentificare standard	Setați tipul autentificării la accesarea serverului clientului VNC.
Parolă VNC	Specificați parola de conectare la serverul clientului VNC. Notă: Acest element de meniu apare numai dacă Tip de autentificare este setat la Autentificare standard.
Notă: Un asterisc (*) în dreptul unei valori indică setarea implicită din fabrică.	

Notificări

Element de meniu	Descriere
Led de erori Dezactivat Activat*	Setarea aprinderii indicatorului luminos la apariția unei erori la imprimantă.
Notă: Un asterisc (*) în dreptul unei valori indică setarea implicită din fabrică.	

Element de meniu	Descriere
Semnal sonor ADF încărcat Dezactivat Activat*	Activați un semnal sonor la încărcarea hârtiei în ADF.
Control alarmă Dezactivat Unic* Continuu	Setați de câte ori va suna alarma atunci când imprimanta va necesita intervenție din partea utilizatorului.
Consumabile Afișare estimări consumabile Afișare estimări* Nu mai afișa estimări	Afișează starea estimată a consumabilelor.
Consumabile Alarmă cartuș (Dezactivat*) Alarmă capse (Dezactivat*) Alarmă perforare (Dezactivat*)	Setați de câte ori sună alarma când nivelul cartușului de toner este scăzut, cartușul de capse este gol sau recipientul perforatorului este plin sau lipsește. Notă: Opțiunile Alarmă capse și Alarmă perforare sunt afișate numai când sunt instalate opțiuni de ieșire.
Configurare alerte prin e-mail Configurare poștă electronică Gateway SMTP principal Port poartă SMTP primară (25*) Gateway SMTP secundar Port poartă SMTP secundară (25*) Expirare SMTP (30 secunde*) Adresă de răspuns Se utilizează întotdeauna adresa de răspuns SMTP implicită(Dezactivat*) Utilizare SSL/TLS(Dezactivat*) Solicită certificat de încredere(Activat*) Autentificare server SMTP (Fără autentificare*) E-mail inițiat de dispozitiv(Fără*) E-mail inițiat de utilizator(Fără*) Utilizare acreditări dispozitiv Active Directory(Dezactivat*) ID de utilizator dispozitiv Parolă dispozitiv Domeniu Kerberos 5 Domeniu NTLM	Configurați setările pentru e-mail ale imprimantei.
Configurare alerte prin e-mail Configurare alerte și liste de e-mail Listă e-mail 1 Listă e-mail 2 Evenimente e-mail	Specificați adresele e-mail și activați evenimentele la care se trimit alerte prin e-mail. Notă: Acest element de meniu apare numai la Embedded Web Server.
Notă: Un asterisc (*) în dreptul unei valori indică setarea implicită din fabrică.	

Element de meniu	Descriere
Prevenire erori Senzor alimentare multiplă ADF Dezactivat Activat*	Detectați când alimentatorul ADF preia mai multe coli de hârtie simultan.
Prevenire erori Asistență blocaje Dezactivat Activat*	Setați imprimanta să elimine automat paginile goale sau paginile imprimate parțial după îndepărtarea unei pagini blocate.
Prevenire erori Continuare automată Dezactivat Activat* (5 secunde)	Permitearea imprimantei să continue procesarea sau imprimarea automată a unei lucrări după rezolvarea anumitor situații care necesită intervenția utilizatorului.
Prevenire erori Repornire automată Repornire automată Repornește la inactivitate Repornește întotdeauna* Nu repornește niciodată	Setați imprimanta să repornească atunci când apare o eroare.
Prevenire erori Repornire automată Nr. maxim reporniri automate 1-20 (2*)	Setați numărul de reporniri automate pe care le poate efectua imprimanta.
Prevenire erori Repornire automată Fereastra Repornire automată 1-525600 secunde (720*)	Setați durata de timp care trebuie să treacă înainte ca imprimanta să efectueze o repornire automată.
Prevenire erori Repornire automată Contor de repornire automată	Afișează informații numai-citire despre contorul de reporniri.
Prevenire erori Repornire automată Resetare contor de repornire automată Revocare Continuare	Resetați Contorul de repornire automată.
Prevenire erori Afișare eroare hârtie scurtă Activat Ștergere automată*	Setați imprimanta să afișeze un mesaj când survine o eroare de hârtie scurtă. Notă: Hârtia scurtă se referă la dimensiunea hârtiei încărcate.
Prevenire erori Protejare pagină Dezactivat* Activat	Setați imprimanta să proceseze toată pagina în memorie înainte de a o imprima.
Notă: Un asterisc (*) în dreptul unei valori indică setarea implicită din fabrică.	

Element de meniu	Descriere
Recuperare conținut blocaj Recuperare pagini blocate Dezactivat Activat Auto*	Setați imprimanta să reimprime paginile blocate.
Recuperare conținut blocaj Recuperare blocaj la scaner Nivel lucrare Nivel pagină*	Specificați modul de repornire a lucrării de scanare după rezolvarea unui blocaj de hârtie.
Notă: Un asterisc (*) în dreptul unei valori indică setarea implicită din fabrică.	

Gestionarea energiei

Element de meniu	Descriere
Profil Mod Repaus Imprimare din modul Repaus Imprimanta rămâne activă după imprimare Accesare mod Repaus după imprimare*	Setați imprimanta pentru a rămâne în modul Pregătit sau pentru a reveni în modul Repaus după imprimare.
Expirări Modul Repaus 1-120 minute (15*)	Setați durata de inactivitate dinainte ca imprimanta să înceapă să funcționeze în modul Repaus.
Expirări Expirare hibernare Dezactivat 1 oră 2 ore 3 ore 6 ore 1 zi 2 zile 3 zile* 1 săptămână 2 săptămâni 1 lună	Setați timpul înainte ca imprimanta să se oprească.
Expirări Expirare hibernare la conectare Hibernare Fără hibernare*	Setați Expirare hibernare pentru a dezactiva imprimanta în timp ce există o conexiune Ethernet activă.
Programare moduri alimentare Programări Adăugare programare nouă	Programați când să intre imprimanta în modul Repaus sau Hibernare.
Notă: Un asterisc (*) în dreptul unei valori indică setarea implicită din fabrică.	

Colectare anonimă a datelor

Element de meniu	Descriere
Colectare anonimă a datelor Informații privind utilizarea și performanțele dispozitivului Fără*	Trimiteți informații către Lexmark despre utilizarea și performanțele imprimantei. Notă: Oră de trimitere date anonime apare numai atunci când setați Colectare anonimă a datelor la Utilizarea și performanțele dispozitivului.
Oră de trimitere date anonime Oră de început Oră de sfârșit	
Notă: Un asterisc (*) în dreptul unei valori indică setarea implicită din fabrică.	

Accesibilitate

Element de meniu	Descriere
Interval acționare repetată tastă 0-5 (0*)	Setează intervalul de timp, în secunde, în care imprimanta ignoră apăsarea repetată pe tastele de la o tastatură atașată.
Amânare inițială repetare taste 0,25-5 (1*)	Setează durata de întârziere inițială, în secunde, înainte de repetarea unei taste apăsată în mod repetat. Notă: Acest element de meniu apare numai când o tastatură este atașată la imprimantă.
Rată de repetare taste 0,5-30 (30*)	Setează numărul de apăsări pe secundă pentru o tastă care se repetă. Notă: Acest element de meniu apare numai când o tastatură este atașată la imprimantă.
Prelung. expirare ecran Dezactivat* Activat	Permiteți utilizatorului să rămână în aceeași locație și să reseteze cronometrul Expirare ecran la expirarea acestuia în loc de a reveni la ecranul de pornire.
Volum căști 1-10 (5*)	Ajustarea volumului căștilor. Notă: Acest element de meniu apare numai când o cască este atașată la imprimantă.
Activare ghidare vocală când sunt atașate căștile Dezactivat* Activat	Activare Ghidare vocală când sunt atașate căști la imprimantă.
Rostire parole/PIN Dezactivat* Activat	Setarea imprimantei să citească cu voce tare parolele sau numerele de identificare personală. Notă: Acest element de meniu apare numai când o cască sau un difuzor este atașat la imprimantă.
Notă: Un asterisc (*) în dreptul unei valori indică setarea implicită din fabrică.	

Element de meniu	Descriere
Rată de vorbire Foarte lentă Lent Normală* Rapid Mai rapidă Foarte rapidă Accelerată Foarte accelerată Cea mai rapidă	Setarea ratei de vorbire pentru ghidarea vocală. Notă: Acest element de meniu apare numai când o cască sau un difuzor este atașat la imprimantă.
Notă: Un asterisc (*) în dreptul unei valori indică setarea implicită din fabrică.	

Revenire la setările prestabilite din fabrică

Element de meniu	Descriere
Restabilire setări Restabilire toate setările Restabilire setări imprimantă Restabilire setări rețea Restabilire setări fax Restabilire setări aplicație	Restabiliți setările implicite din fabrică ale imprimantei.

Întreținere

Meniu Configurare

Element de meniu	Descriere
Configurare USB USB PnP 1* 2	Schimbă modul de funcționare al driverului USB de imprimantă pentru a mări compatibilitatea cu un computer personal.
Configurare USB Scanare USB pe comp. local Dezactivat Activat*	Setarea enumerării driverului de dispozitiv USB ca dispozitiv USB simplu (interfață singulară) sau ca dispozitiv USB compus (interfețe multiple).
Configurare USB Viteză USB Maximă Auto*	Setează portul USB să ruleze la viteză maximă și dezactivează capacitățile sale de rulare la viteză ridicată.
Notă: Un asterisc (*) în dreptul unei valori indică setarea implicită din fabrică.	

Element de meniu	Descriere
Configurație tavă Detectare dimensiune Detectare tavă [x] Dezactivat Activat*	Setați tava pentru a detecta automat dimensiunea hârtiei încărcate în aceasta.
Configurație tavă Unirea tăvilor Automat* Dezactivat	Setează imprimanta să conecteze tăvile cu același tip de hârtie și cu aceleași setări pentru dimensiunea hârtiei.
Configurație tavă Afișare mesaj suport pentru hârtie Dezactivat Numai pentru dimensiuni necunoscute* Întotdeauna	Afișați un mesaj care permite utilizatorului să modifice setările pentru dimensiunea și tipul de hârtie după introducerea tăvii.
Configurație tavă Încărcare A5 Muchie scurtă Muchia lungă*	Stabiliți orientarea de încărcare implicită pentru dimensiunea de hârtie A5 pentru toate sursele de hârtie.
Configurație tavă Solicitari hârtie Auto* Alimentator multifuncțional Hârtie alimentată manual	Stabilește sursa de hârtie pe care utilizatorul o va umple atunci când apare o solicitare de a încărca hârtie.
Configurație tavă Solicitari plicuri Auto* Alimentator multifuncțional Plic alimentat manual	Stabilește sursa de hârtie pe care utilizatorul o va umple atunci când apare o solicitare de a încărca plicuri.
Configurație tavă Acț. pt. solicitări Solicitare utilizator* Continuare Utilizare curent	Setați imprimanta pentru rezolvarea solicitărilor de schimbare a hârtiei sau a plicurilor.
Rapoarte Pagină setări meniu Jurnal evenimente Sumar jurnal de evenimente Statistici bilanț de funcționare	Imprimați rapoarte despre setările meniului imprimantei, starea imprimantei și jurnale de evenimente ale imprimantei.
Utilizare consumabile și contoare Ștergere istoric utilizare consumabile	Resetați contorul de alimentare cu pagini sau vizualizați numărul total de pagini imprimate.
Notă: Un asterisc (*) în dreptul unei valori indică setarea implicită din fabrică.	

Element de meniu	Descriere
Emulări imprimantă Emulare PPDS Dezactivat* Activat	Setează imprimanta să recunoască și să utilizeze fluxul de date PPDS.
Emulări imprimantă Emulare PS Dezactivat Activat*	Setează imprimanta să recunoască și să utilizeze fluxul de date PS.
Emulări imprimantă Securitate emulator Expirare pagină 0-60 (60*)	Setați timpul de expirare a paginii în timpul emulării.
Emulări imprimantă Securitate emulator Resetare Emulator după lucrare Dezactivat* Activat	Resetați emulatorul după o lucrare de imprimare.
Emulări imprimantă Securitate emulator Dezactivare acces la mesajele imprimantei Dezactivat Activat*	Dezactivați accesul la mesajele imprimantei în timpul emulării.
Configurare fax Asistență energie redusă fax Dezactivare Repaus Activare Hibernare Auto*	Setarea faxului să intre în modul Repaus ori de câte ori imprimanta consideră că acest lucru este necesar.
Configurare fax Loc. depoz. fax NAND Disc*	Setarea locației de stocare pentru toate faxurile. Notă: Acest element de meniu apare numai atunci când este instalat un hard disk.
Configurație de imprimare Conturare font 0-150 (24*)	Setează o valoare a dimensiunii punctului pentru text sub cea la care ecranele de înaltă frecvență sunt utilizate când se imprimă datele fontului. De exemplu, dacă valoarea este 24, atunci toate fonturile cu dimensiunea de 24 de puncte sau mai mică utilizează ecranele de înaltă frecvență.
Configurație de imprimare Densitate de imprimare 1-5 (3*) Densitate de copiere 1-5 (3*)	Reglați densitatea tonerului la imprimarea sau copierea documentelor.
Notă: Un asterisc (*) în dreptul unei valori indică setarea implicită din fabrică.	

Element de meniu	Descriere
Configurație de imprimare Unitate de fuziune A4 Compresie* Prind.	Setați comportamentul unității de fuziune atunci când imprimați pe hârtie de dimensiune Letter.
Operații dispozitiv Mod silențios Dezactivat* Activat	Setați imprimanta să funcționeze în Modul Silențios. Notă: Activarea acestei setări încetinește performanța globală a imprimantei.
Operații dispozitiv Mod siguranță Dezactivat* Activat	Setați imprimanta să funcționeze într-un mod special în care aceasta încearcă să ofere în continuare cât mai multă funcționalitate, în pofida problemelor cunoscute. De exemplu, atunci când modul este setat la Activat, iar motorul unității duplex este nefuncțional, imprimanta va imprima documentele pe o singură față chiar dacă lucrarea este de tip față-verso.
Operații dispozitiv Memorie minimă de copiere 20 MB* 30 MB 50 MB 80 MB 100 MB	Setarea alocării de memorie minimă pentru stocarea lucrărilor de copiere.
Operații dispozitiv Ștergere stare particularizată	Șterge toate textele definite de utilizator ce apar în mesajele personalizate Implicite sau Alternative.
Operații dispozitiv Șterge toate mesajele instalate la distanță	Șterge mesajele instalate de la distanță.
Operații dispozitiv Afișare automată ecrane de erori Dezactivat Activat*	Afișează pe ecranul de pornire mesajele de eroare existente după ce imprimanta rămâne inactivă o durată de timp egală cu cea stabilită pentru setarea Expirare ecran.
Operații dispozitiv Orientare corectă la copierea căii rapide Dezactivat* Activat	Activați imprimanta să utilizeze setarea de orientare din meniul Copiere când trimiteți lucrări de copiere rapidă.
Configurare aplicație Aplicații LES Dezactivat Activat*	Activați aplicațiile Lexmark Embedded Solutions (LES). Note: <ul style="list-style-type: none"> Această setare nu afectează aplicațiile încorporate când este setată la Activat. Acest element de meniu apare numai la Embedded Web Server.
Configurație scanner Înregistrare manuală scanner Test rapid imprimare	Imprimarea unei pagini țintă de test rapid. Notă: Asigurați-vă că spațiul de pe pagina țintă este uniformă de jur împrejurul țintei. Dacă nu este uniformă, marginile imprimantei trebuie resetate.
Notă: Un asterisc (*) în dreptul unei valori indică setarea implicită din fabrică.	

Element de meniu	Descriere
Configurație scaner Înregistrare manuală scaner Înregistrare ADF față Înregistrare ADF spate Înregistrare suport plat	Înregistrarea manuală a suportului plat și ADF după înlocuirea ADF, a geamului scannerului sau a plăcii controlerului.
Configurație scaner Resetare contor întreținere Se resetează contorul de întreținere ADF	Resetați contorul după înlocuirea kitului de întreținere ADF.
Configurație scaner Ștergere muchie Ștergere muchie geam scaner (3*) Ștergere muchie ADF (3*)	Setarea dimensiunii, în milimetri, a zonei neimprimabile din jurul unei lucrări de scanare de la ADF sau de pe suportul plat.
Configurație scaner Corectare aliniere ADF necorespunzătoare Corectare aliniere electronică ADF necorespunzătoare (Activat*)	Reduceți înclinarea documentelor scanate din ADF.
Configurație scaner Dezactivare scaner Activat* Dezactivat ADF dezactivat	Dezactivarea scannerului când acesta nu funcționează corect.
Configurație scaner Ordine byți TIFF Ordine de octeți CPU* Little Endian Big Endian	Setați ordinea octeților dintr-o scanare în format TIFF.
Configurație scaner Linii TIFF exacte per bandă Activat* Dezactivat	Setați valoarea etichetei RowsPerStrip pentru o scanare în format TIFF.
Notă: Un asterisc (*) în dreptul unei valori indică setarea implicită din fabrică.	

Ștergere pentru scoaterea din uz

Element de meniu	Descriere
Ștergere pentru scoaterea din uz Memorie curățată ultima dată Hard disk curățat ultima dată	Afișează informații despre ultima curățare a memoriei sau a hard diskului imprimantei. Notă: Hard disk curățat ultima dată apare numai atunci când este instalat un hard disk.

Element de meniu	Descriere
<p>Ștergere pentru scoaterea din uz</p> <ul style="list-style-type: none"> Curățați toate informațiile din memoria nevolatilă Ștergeți toate setările imprimantei și setările de rețea Șterge toate aplicațiile și setările acestora Ștergeți toate comenzile rapide și setările pentru comenzi rapide Curățare toate informațiile de pe hard disk Ștergere descărcări (Ștergere toate macrocomenzile, fonturile, PPO-urile etc.) Ștergere lucrări din buffer Ștergere lucrări în așteptare 	<p>Ștergeți toate informațiile din memoria nevolatilă și informațiile de pe hard disk.</p> <p>Notă: Curățați toate inform. de pe hard disk apare numai când este instalat un hard disk.</p>

Pictograme vizibile pe ecranul de pornire

Meniu	Descriere
<p>Pictograme vizibile pe ecranul de pornire</p> <ul style="list-style-type: none"> Copiere E-mail Fax Stare/Consumabile Listă de așteptare lucrări Schimbare limbă Centru de comenzi rapide Agendă Marcaje în document Lucrări în așteptare USB FTP Profiluri de scanare Profiluri de aplicații Particularizarea afișării Scan Center Copiere carte de identitate 	<p>Specificați ce pictograme doriți să apară pe ecranul de pornire.</p>

Despre această imprimantă

Element de meniu	Descriere
Eticheta obiectului	Afișează numărul de serie al imprimantei.
Locație imprimantă	Identifică locația imprimantei. Lungimea maximă a textului este de 63 de caractere.
Contactați	Personalizează numele imprimantei. Lungimea maximă a textului este de 63 de caractere.
Export Fișier de configurare pe USB	Exportați fișierele de configurare pe o unitate flash.
Export Jurnale comprimate pe USB	Exportați fișierele jurnal comprimate pe o unitate flash.

Element de meniu	Descriere
Jurnale trimitere Revocare Trimitere	Trimitere informații de diagnosticare la Lexmark.

Imprimare

Aspect

Element de meniu	Descriere
Fețe 1 față* 2 fețe	Specificați dacă se imprimă pe o singură față sau pe ambele fețe ale paginii.
Stil răsturnare pagină Muchia lungă* Muchie scurtă	Stabiliți care latură a hârtiei este legată de imprimarea față-verso.
Pagini goale Imprimare Nu se imprimă*	Imprimarea paginilor goale incluse într-o lucrare de imprimare.
Colaționare Off (Dezactivat) (1,1,1,2,2,2) Activat (1,2,1,2,1,2)*	În special când se imprimă mai multe copii ale unei lucrări, paginile fiecărei lucrări de imprimare sunt așezate în ordine.
Coli de separare Fără* Între exemplare Între lucrări Între pagini	Inserarea colilor de separare goale la imprimare.
Sursă coală de separare Tava [x] (1*) Alimentator multifuncțional	Specificați sursa hârtiei pentru coala de separare.
Pagini pe față Dezactivat* 2 pagini pe față 3 pagini pe față 4 pagini pe față 6 pagini pe față 9 pagini pe față 12 pagini pe față 16 pagini pe față	Imprimă mai multe imagini pe o singură față a hârtiei.
Notă: Un asterisc (*) în dreptul unei valori indică setarea implicită din fabrică.	

Element de meniu	Descriere
Ordonare pagini per față Orizontal* Rotire pe orizontală Vertical Rotire pe verticală	Specificați poziționarea imaginilor pe mai multe pagini când se utilizează meniul Pagini per față.
Orientare pagini per față Auto* Vedere Portret	Specificați orientarea imaginilor pe mai multe pagini când se utilizează meniul Pagini per față.
Chenar Pagini per față Fără* Compact	Imprimați un chenar în jurul fiecărei imagini a unei pagini când se utilizează meniul Pagini per față.
Copii 1-9999 (1*)	Specificați numărul de copii pentru fiecare lucrare de imprimare.
Zonă de imprimare Normal* Încadrare în pagină Întreaga pagină	Setați suprafața imprimabilă pe o coală de hârtie.
Notă: Un asterisc (*) în dreptul unei valori indică setarea implicită din fabrică.	

Configurare

Element de meniu	Descriere
Limbaaj imprimantă Emulare PCL Emulare PS*	Setați limbajul imprimantei. Notă: Setarea unui limbaj pentru imprimantă ca prestabilit nu împiedică aplicația software să trimită lucrări de imprimare care folosesc un alt limbaj.
Lucrare în așteptare Dezactivat* Activat	Păstrează lucrările de imprimare care necesită consumabile, astfel încât lucrările care nu necesită consumabilele lipsă să se poată imprima. Notă: Acest element de meniu apare numai atunci când este instalat un hard disk.
Expirare lucrare în așteptare 0–255 (30*)	Setează durata, în secunde, în care imprimanta așteaptă intervenția utilizatorului înainte de a pune în așteptare lucrări care necesită resurse indisponibile și înainte de a continua să imprime alte lucrări din coada de imprimare. Notă: Acest element de meniu apare numai atunci când este instalat un hard disk.
Locație de descărcare RAM* Disc	Specifică locația de salvare a tuturor resurselor permanente, precum fonturi și macrocomenzi care au fost descărcate în imprimantă. Notă: Acest element de meniu apare numai atunci când este instalat un hard disk.
Notă: Un asterisc (*) în dreptul unei valori indică setarea implicită din fabrică.	

Element de meniu	Descriere
Salvare resurse Dezactivat* Activat	Stabilește modul în care imprimanta gestionează resursele descărcate, precum fonturile și macrocomenzile, atunci când primește o lucrare care necesită mai mult spațiu decât memoria disponibilă. Note: <ul style="list-style-type: none"> • Când este setat la Dezactivat, imprimanta păstrează resursele descărcate numai dacă nu este necesară memorie. Resursele asociate cu limbajul de imprimantă inactiv sunt șterse. • Când este setat la Activat, imprimanta păstrează toate resursele permanente descărcate pe durata tuturor comutărilor între limbaje. Când este necesar, imprimanta afișează mesaje de memorie plină în loc să șteargă resursele permanente.
Ordine imprimare tot Alfabetică* Cea mai nouă prima Cea mai veche prima	Specificați ordinea când alegeți să imprimați toate lucrările în așteptare și confidențiale. Notă: Acest element de meniu apare numai atunci când este instalat un hard disk.
Notă: Un asterisc (*) în dreptul unei valori indică setarea implicită din fabrică.	

Calitate

Element de meniu	Descriere
Rezoluție de imprimare 300 dpi 600 dpi* 1200 dpi Calit. imagine 1200 Calit. imagine 2400	Setează rezoluția textului și imaginilor de pe lucrarea imprimată. Notă: Rezoluția este determinată în puncte per inci sau calitate imagine.
Intensificare de pixeli Dezactivat* Fonturi Orizontal Vertical În ambele direcții	Permite imprimarea mai multor pixeli în grupuri pentru claritate, în scopul amplificării textului și imaginilor.
Luminozitate toner 1 la 10 (8*)	Determină nivelul de luminozitate sau de întunecare al imaginilor textului.
Semiton Normal* Detalii	Îmbunătățește materialele imprimate, cu linii mai netede și margini mai clare.
Luminozitate De la -6 la 6 (0*)	Reglează luminozitatea materialelor imprimate.
Contrast 0 - 5 (0*)	Reglează contrastul materialelor imprimate.
Corectare gri Auto* Normală	Ajustează îmbunătățirea contrastului aplicat imaginilor.
Notă: Un asterisc (*) în dreptul unei valori indică setarea implicită din fabrică.	

Evidență lucrări

Element de meniu	Descriere
Evidență lucrări Dezactivat* Activat	Setează imprimanta să creeze un jurnal al lucrărilor de imprimare primite. Notă: Acest element de meniu este afișat numai dacă este instalată o memorie flash sau un hard disk.
Frecvență jurnal de evidență Zilnic Săptămânal Lunar*	Stabiliți frecvența cu care doriți ca imprimanta să creeze un fișier jurnal.
Acțiune jurnal la finalul frecvenței Fără* Trimitere prin e-mail jurnal curent Se trimite jurnalul curent prin poșta electronică, apoi se șterge Postare jurnal curent Se postează jurnalul curent, apoi se șterge	Specificați modul în care reacționează imprimanta la expirarea limitei de frecvență. Notă: Valoarea definită de setarea Frecvență jurnal de evidență determină momentul de declanșare a acestei acțiuni.
Jurnal memorie aproape plină Dezactivat Activat (95 MB*)	Specifică dimensiunea maximă a fișierului jurnal înainte ca imprimanta să execute funcția Acțiune jurnal memorie aproape plină.
Acțiune jurnal memorie aproape plină Fără* Trimitere prin e-mail jurnal curent Se trimite jurnalul curent prin poșta electronică, apoi se șterge Se trimite jurnalul cel mai vechi prin poșta electronică, apoi se șterge Postare jurnal curent Se postează jurnalul curent, apoi se șterge Se postează jurnalul cel mai vechi, apoi se șterge Ștergere jurnal curent Ștergere jurnal cel mai vechi Ștergere toate, cu excepția celui curent Ștergere toate jurnalele	Specificați modul în care reacționează imprimanta când hard diskul este aproape plin. Notă: Valoarea definită la Jurnal memorie aproape plină determină momentul de declanșare a acestei acțiuni.
Acțiune jurnal memorie plină Fără* Se trimite jurnalul curent prin poșta electronică, apoi se șterge Se trimite jurnalul cel mai vechi prin poșta electronică, apoi se șterge Se postează jurnalul curent, apoi se șterge Se postează jurnalul cel mai vechi, apoi se șterge Ștergere jurnal curent Ștergere jurnal cel mai vechi Ștergere toate, cu excepția celui curent Ștergere toate jurnalele	Specificați modul în care reacționează imprimanta când utilizarea hard diskului atinge limita maximă (100 MB).
Notă: Un asterisc (*) în dreptul unei valori indică setarea implicită din fabrică.	

Element de meniu	Descriere
Adresă URL pentru postarea jurnalelor	Specificați locația în care imprimanta postează jurnalele de evidență a lucrărilor.
Adresă de e-mail pentru trimiterea jurnalelor	Specifică adresa de poștă electronică la care trimite imprimanta jurnalele de evidență a lucrărilor.
Prefix fișier jurnal	Specificați prefixul pentru fișierele jurnal. Notă: Numele de gazdă curent definit în meniul TCP/IP este utilizat ca prefix implicit pentru fișierul jurnal.
Notă: Un asterisc (*) în dreptul unei valori indică setarea implicită din fabrică.	

XPS

Element de meniu	Descriere
Impr. pag. eroare Dezactivat* Activat	Imprimați o pagină test care conține informații despre erori.
Lățime minimă a liniei 1-30 (2*)	Setați lățimea minimă a cursei pentru orice lucrare imprimată la 1200 dpi.
Notă: Un asterisc (*) în dreptul unei valori indică setarea implicită din fabrică.	

PDF

Element de meniu	Descriere
Redimensionare pentru încadrare Dezactivat* Activat	Redimensionați conținutul paginii pentru a se încadra în dimensiunea hârtiei selectate.
Adnotări Imprimare Nu se imprimă*	Specificați dacă doriți să imprimați adnotările din PDF.
Imprimare eroare PDF Dezactivat Activat*	Permiteți imprimarea erorii PDF.
Notă: Un asterisc (*) în dreptul unei valori indică setarea implicită din fabrică.	

PostScript

Element de meniu	Descriere
Imprimare eroare PS Dezactivat* Activat	Imprimă o pagină care descrie eroarea PostScript®. Notă: La apariția unei erori, procesarea lucrării se va opri, imprimanta va imprima un mesaj de eroare iar restul lucrării va fi abandonat.
Lățime minimă a liniei 1-30 (2*)	Setați lățimea minimă a cursei pentru orice lucrare imprimată la 1200 dpi.
Notă: Un asterisc (*) în dreptul unei valori indică setarea implicită din fabrică.	

Element de meniu	Descriere
Blocare mod pornire PS Dezactivat Activat*	Dezactivați fișierul SysStart.
Prioritate font Rezident* Flash/Disc	Stabiliți ordinea de căutare a fonturilor. Note: <ul style="list-style-type: none"> • Opțiunea Rezident setează imprimanta să caute în memorie fontul solicitat, înainte de a căuta în memoria flash sau pe hard diskul imprimantei. • Opțiunea Flash/Disc setează imprimanta să caute fontul solicitat în memoria flash sau pe hard diskul imprimantei înainte de a căuta în memoria imprimantei. • Acest element de meniu este afișat numai dacă este instalată o memorie flash sau un hard disk.
Expirare așteptare Dezactivat Activat*	Permiteți imprimantei să aștepte date suplimentare înainte de anularea unei lucrări de imprimare. Notă: Când opțiunea este activată, setarea implicită din fabrică este 40 de secunde.
Notă: Un asterisc (*) în dreptul unei valori indică setarea implicită din fabrică.	

PCL

Element de meniu	Descriere
Sursă font Rezident* Disc Flash Toate	Alege sursa care conține selecția de fonturi implicită. Note: <ul style="list-style-type: none"> • Opțiunile Flash și Disc apar numai dacă este instalată o memorie flash sau un hard disk. • Pentru ca opțiunile Flash și Disc să fie afișate, asigurați-vă că nu sunt doar în citire sau protejate împotriva scrierii.
Nume font Courier*	Selecționați un font din sursa de fonturi specificată.
Set de simboluri 10U PC-8*	Specificați setul de simboluri pentru fiecare nume de font. Notă: Un set de simboluri este un set de caractere alfabetice și numerice, semne de punctuație și simboluri speciale. Seturile de simboluri acceptă diverse limbi sau programe specifice cum sunt simbolurile matematice pentru text științific.
Pas 0,08-100 (10*)	Specificați pasul pentru fonturile fixe sau monospațiu. Notă: Pasul reprezintă numărul de caractere cu lățime fixă dintr-un inch pe orizontală al tipului.
Orientare Portret* Vedere Inversare portret* Inversare vedere	Specifică orientarea textului și a elementelor grafice de pe pagină.
Notă: Un asterisc (*) în dreptul unei valori indică setarea implicită din fabrică.	

Element de meniu	Descriere
Rânduri pe pagină 1-255	<p>Specificați numărul de rânduri de text pentru fiecare pagină imprimată prin intermediul fluxului de date PCL®.</p> <p>Note:</p> <ul style="list-style-type: none"> • Acest element de meniu activează distanțierea verticală, care determină ca numărul selectat de rânduri solicitate să fie imprimate între marginile implicite ale paginii. • 60 este setarea implicită din fabrică pentru S.U.A. Setarea internațională prestabilită din fabrică este 64.
Lățime minimă a liniei PCL5 1-30 (2*)	Setați lățimea minimă inițială a cursei pentru orice lucrare imprimată la 1200 dpi.
Lățimea minimă a liniei PCLXL 1-30 (2*)	
Lățime A4 198 mm* 203 mm	<p>Specifică lățimea paginii logice pe hârtia de dimensiuni A4.</p> <p>Notă: Pagina logică este spațiul de pe pagina fizică unde sunt imprimate datele.</p>
CR automat după LF Dezactivat* Activat	<p>Setați imprimanta să efectueze un retur de car după comanda de control salt la rând nou.</p> <p>Notă: Returul de care este un mecanism care comandă imprimanta să mute poziția cursorului la prima valoare de pe aceeași linie.</p>
LF automat după CR Dezactivat* Activat	Setați imprimanta să efectueze un salt la rând nou după o comandă de control retur car.
Renumerotare tăvi Atribuire alimentator multifuncțional Atribuire tavă [x] Atribuire hârtie alimentată manual Atribuire plic alimentat manual Vizualizare valori prestabilite din fabrică Restabilire valori implicite	<ul style="list-style-type: none"> • Configurați imprimanta să funcționeze cu alt driver de imprimare sau aplicație personalizată, care utilizează un set diferit de atribuiri ale sursei pentru a solicita o anumită sursă de hârtie. • Afișează valoarea implicită din fabrică atribuită fiecărei surse de hârtie. • Restabiliți valorile de renumerotare a tăvii la valorile implicite din fabrică.
Expirare imprimare Dezactivat Activat* (90 secunde)	Setați imprimanta să finalizeze o lucrare de imprimare după ce a fost inactivă pe durata unui interval de timp specificat.
Notă: Un asterisc (*) în dreptul unei valori indică setarea implicită din fabrică.	

HTML

Element de meniu	Descriere
Nume font Times*	Setați fontul de utilizat pentru imprimarea documentelor HTML.
Notă: Un asterisc (*) în dreptul unei valori indică setarea implicită din fabrică.	

Element de meniu	Descriere
Dimensiune font 1-255 (12*)	Setați dimensiunea fontului de utilizat pentru imprimarea documentelor HTML.
Redimensionare 1-400% (100*)	Redimensionați documentele HTML pentru imprimare.
Orientare Portret* Vedere	Setați orientarea paginii pentru documentele HTML.
Dimensiune margini 8-255 mm (19*)	Setați marginile paginilor pentru documentele HTML.
Fundaluri Nu se imprimă Imprimare*	Imprimați informațiile sau grafica de fundal din documentele HTML.
Notă: Un asterisc (*) în dreptul unei valori indică setarea implicită din fabrică.	

Imagine

Element de meniu	Descriere
Încadrare automată Activat Dezactivat*	<p>Selectați cea mai bună setare disponibilă pentru dimensiunea și orientarea hârtiei în cazul unei imagini.</p> <p>Notă: Dacă este setat la Activat, acest element de meniu înlocuiește setările de scalare și orientare pentru imagine.</p>
Inversare Dezactivat* Activat	<p>Inversați imaginile monocromatice în două tonuri.</p> <p>Notă: Acest element de meniu nu este valabil pentru imaginile în format GIF sau JPEG.</p>
Redimensionare Ancorare stânga sus Încadrare optimă* Ancorare în centru Încadrare pe înălțime/lățime Încadrare pe înălțime Încadrare pe lățime	<p>Potrivii imaginea pe suprafața imprimabilă.</p> <p>Notă: Când opțiunea Încadrare automată este setată la Activat, Scalarea este setată automat la Încadrare optimă.</p>
Orientare Portret* Vedere Inversare portret Inversare vedere	Specifică orientarea textului și a elementelor grafice de pe pagină.
Notă: Un asterisc (*) în dreptul unei valori indică setarea implicită din fabrică.	

Hârtie

Configurație tavă

Element de meniu	Descriere
Sursă prestabilită Tava [x] (1*) Alimentator multifuncțional Hârtie alimentată manual Plic alimentat manual	Setați sursa hârtiei pentru toate lucrările de imprimare.
Dimensiune/Tip hârtie Tava [x] Alimentator multifuncțional Hârtie alimentată manual Plic alimentat manual	Specificați dimensiunea sau tipul hârtiei încărcate în fiecare sursă de hârtie.
Dimensiune înlocuitoare Dezactivat Letter/A4 Toate valorile listate*	Setați imprimanta să înlocuiască o dimensiune specificată a hârtiei dacă dimensiunea solicitată nu este încărcată în nicio sursă de hârtie. Note: <ul style="list-style-type: none"> Opțiunea Dezactivat solicită utilizatorului să încarce dimensiunea de hârtie necesară. Toate valorile listate permite toate înlocuirile disponibile.
Configurare MP Casetă* Manual Prima	Stabiliți comportamentul alimentatorului multifuncțional. Note: <ul style="list-style-type: none"> Setarea Casetă determină configurarea alimentatorului multifuncțional drept sursă de hârtie automată. Setarea Manual determină configurarea alimentatorului multifuncțional doar pentru lucrări de imprimare cu alimentare manuală. Setarea Prima determină configurarea alimentatorului multifuncțional drept sursă de hârtie principală.
Notă: Un asterisc (*) în dreptul unei valori indică setarea implicită din fabrică.	

Configurare suporturi

Configurație universală

Element de meniu	Descriere
Unități de măsură Inchi Milimetri	Specificați unitatea de măsură pentru formatul universal de hârtie. Notă: Inchi este setarea implicită din fabrică pentru S.U.A. Milimetri este setarea implicită din fabrică internațională.
Lățime portret 3-52 inchi (8,5*) 76-1321 mm (216*)	Setați lățimea portret a hârtiei format universal.
Notă: Un asterisc (*) în dreptul unei valori indică setarea implicită din fabrică.	

Element de meniu	Descriere
Înălțime portret 3-52 inchi (14*) 76,2-1321 mm (356*)	Setați înălțimea portret a hârtiei format universal.
Direcție alimentare Muchia scurtă* Muchie lungă	Setați imprimanta să preia hârtie din marginea scurtă sau cea lungă. Notă: Opțiunea Muchia lungă este afișată numai dacă marginea cea mai lungă este mai scurtă decât lățimea maximă acceptată.
Notă: Un asterisc (*) în dreptul unei valori indică setarea implicită din fabrică.	

Dimensiuni de scanare particularizate

Element de meniu	Descriere
Dimensiune particularizată de scanare [x] Nume dimensiune de scanare Lățime 1-8,5 inchi (8,5*) 25,4-215,9 mm (215,9*) Înălțime 1-25 inchi (11*) 25,4-635 mm (279,4*) Orientare Portret* Vedere 2 scanări pe față Dezactivat* Activat	Atribuiți un nume dimensiunii de scanare și configurați setările de scanare.

Tipuri suport

Element de meniu	Descriere
Simplă Carton Folie transparentă Reciclată Etichete Etichete de vinilin Hârtie de corespondență Plic Plic aspru Hârtie cu antet Preimprimată Hârtie colorată Ușoară Grea Hârtie aspră/de bumbac Tip personalizat [x]	Specificați textura, greutatea și orientarea hârtiei.

Copiere

Setări prestabilite copiere

Element de meniu	Descriere
Tip conținut Text Text/Foto* Foto Grafică	Îmbunătățiți rezultatul de ieșire pe baza conținutului documentului original.
Sursă conținut Laser alb-negru* Imprimante laser color Jet de cerneală Foto/Film Revistă Ziar Presă Altele	Îmbunătățește rezultatul de ieșire pe baza sursei documentului original.
Fețe 1 față la 1 față* 1 față pe 2 fețe 2 fețe pe 1 față 2 fețe pe 2 fețe	Setați comportamentul de scanare pe baza documentului original.
Coli de separare Fără* Între copii Între lucrări Între pagini	Specificați dacă să inserați coli de separare goale la imprimare.
Sursă coală separatoare Tava [x] (1*) Alimentator multifuncțional	Specificați sursa hârtiei pentru coala de separare.
Pagini pe față Dezactivat* 2 pagini în format Portret 4 pagini în format Portret 2 pagini în format Vedere 4 pagini în format Vedere	Specificați numărul de imagini de pagini de imprimat pe o singură față a unei coli de hârtie.
Imprimare cu margini Dezactivat* Activat	Plasați un chenar în jurul fiecărei imagini la imprimarea mai multor pagini pe o singură pagină.
Asamblare Dezactivat [1,1,1,2,2,2] Activat [1,2,1,2,1,2]*	Imprimați mai multe copii în mod secvențial.
Notă: Un asterisc (*) în dreptul unei valori indică setarea implicită din fabrică.	

Element de meniu	Descriere
Offset pagini Fără* Între copii Între lucrări	Decalează rezultatul fiecărei lucrări de imprimare sau al fiecărei copii a unei lucrări de imprimare. Note: <ul style="list-style-type: none"> Opțiunea Între copii decalează fiecare copie a unei lucrări de imprimare dacă opțiunea Colaționare este setată la Activat [1,2,1,2,1,2]. Dacă opțiunea Colaționare este setată la Dezactivat [1,1,1,2,2,2], fiecare set de pagini imprimate este decalat, adică toate paginile numărul 1 și toate paginile numărul 2. Opțiunea Între lucrări setează aceeași poziție de decalaj pentru întreaga lucrare de imprimare, indiferent de numărul de copii imprimate. Acest element de meniu apare numai când este instalat finisorul cu capse.
Capsare Dezactivat* 1 capsă, colțul din stânga sus 2 capse, stânga 1 capsă, colțul din dreapta sus 2 capse, sus 1 capsă, colțul din stânga jos 2 capse, jos 1 capsă, colțul din dreapta jos 2 capse, dreapta	Specifică poziția capselor pentru toate lucrările de imprimare. Notă: Acest element de meniu apare numai când este instalat finisorul cu capse.
Perforare Dezactivat* 2 găuri 3 găuri	Setați modul de perforare pentru toate lucrările de imprimare. Notă: Acest element de meniu apare numai când este instalat finisorul cu capse.
Dimensiune „Copiere de pe”	Setează dimensiunea hârtiei documentului original. Notă: Letter este setarea implicită din fabrică pentru S.U.A. A4 este setarea implicită internațională.
Sursă copiere Tava [x] (1*) Alimentator multifuncțional Potrivire automată a dimensiunii	Specificați sursa hârtiei pentru lucrarea de copiere.
Luminozitate De la 1 la 9 (5*)	Ajustează luminozitatea imaginii scanate.
Număr de copii 1-9999 (1*)	Specificați numărul de copii.
Antet/Subsol Antet stânga Antet mijloc Antet dreapta Subsol stânga Subsol mijloc Subsol dreapta	Specificați informațiile din antet sau subsol de pe imaginea scanată.
Notă: Un asterisc (*) în dreptul unei valori indică setarea implicită din fabrică.	

Element de meniu	Descriere
Acoperire Confidențial Copiere Schiță Urgent Particularizat Dezactivat*	Specificați textul suprapus de imprimat pe fiecare exemplar.
Acoperire particularizată	Introduceți textul pentru opțiunea Particularizat în meniul Acoperire.
Notă: Un asterisc (*) în dreptul unei valori indică setarea implicită din fabrică.	

Imagini complexe

Element de meniu	Descriere
Abandonare culori Abandonare culoare (Fără*) Prag prestabilit roșu (128*) Prag prestabilit verde (128*) Prag prestabilit albastru (128*)	Specificați culoarea pe care să o eliminați în timpul scanării și ajustați setarea pentru eliminarea culorii respective.
Contrast Optim pentru conținut* 0–5	Specificați contrastul pentru imaginea scanată.
Eliminare fundal Detectarea fundalului (Pe bază de conținut*) Nivel (0*)	Eliminați culoarea de fundal sau zgomotul de imagine din documentul original. Note: <ul style="list-style-type: none"> • Opțiunea Pe bază de conținut elimină culoarea de fundal din documentul original. • Opțiunea Fix elimină zgomotul de imagine dintr-o fotografie.
Centrare automată Dezactivat* Activat	Aliniați conținutul la centrul paginii.
Imagine în oglindă Dezactivat* Activat	Creează o imagine în oglindă a documentului original.
Imagine negativă Dezactivat* Activat	Creează o imagine negativă a documentului original.
Detaliu umbră -4 la 4 (0*)	Reglați detaliile umbrelor în documentul original.
Scanare de la muchie la muchie Dezactivat* Activat	Scanați documentul original de la o margine la alta.
Notă: Un asterisc (*) în dreptul unei valori indică setarea implicită din fabrică.	

Element de meniu	Descriere
Claritate 1-5 (3*)	Ajustați claritatea imaginii scanate.
Notă: Un asterisc (*) în dreptul unei valori indică setarea implicită din fabrică.	

Comenzi administrator

Element de meniu	Descriere
Separatori folii transparente Dezactivat Activat*	Introduceți câte o pagină goală între folii transparente.
Se permite copierea cu prioritate Dezactivat Activat*	Înterupeți o lucrare de imprimare pentru a realiza copii.
Scanare lucrare particularizată Dezactivat* Activat	Setați imprimanta să scaneze primul set de documente originale folosind setările specificate, apoi scanați următorul set cu aceleași setări sau cu setări diferite. Notă: Acest element de meniu apare numai atunci când este instalat un hard disk.
Se permite salvarea drept comandă rapidă Dezactivat Activat*	Salvați setările de copiere drept comandă rapidă.
Reglare poziționare ADF Dezactivat Activat*	Setați imprimanta pentru a ajusta imaginile înclinate din documentele scanate din ADF.
Exemplar de probă Dezactivat* Activat	Imprimați un exemplu de copie pentru verificarea calității înainte de a imprima exemplarele rămase. Notă: Acest element de meniu apare numai atunci când este instalat un hard disk.
Notă: Un asterisc (*) în dreptul unei valori indică setarea implicită din fabrică.	

Fax

Setări prestabilite fax

Mod Fax

Element de meniu	Descriere
Mod Fax Fax Server fax Dezactivată	Selectați un mod de fax. Notă: Setarea implicită din fabrică poate varia în funcție de modelul de imprimantă.

Configurare fax

Setări generale de fax

Element de meniu	Descriere
Nume fax	Identifică aparatul dvs. de fax.
Număr fax	Identifică numărul dvs. de fax.
ID fax Nume fax Număr fax*	Notifică destinatarul faxului în legătură cu numele sau numărul dvs. de fax.
Utilizare memorie Toate primite În special pentru primire Egal* Majoritatea trimise Toate trimise	Setați nivelul memoriei interne din imprimantă, alocată pentru operații de fax. Notă: Acest element de meniu previne depășirea bufferului de memorie și eșuarea faxului.
Revocare faxuri Se permite* Nu se permite	Anulați faxurile de ieșire înainte de a fi transmise sau anulați faxurile de intrare înainte de finalizarea imprimării acestora.
Ascundere număr fax Dezactivat* De la stânga De la dreapta	Specificați formatul pentru ascunderea unui număr de fax de ieșire.
Nr. cifre ascunse 0-58 (0*)	Specifică numărul de cifre ascunse într-un număr de fax de ieșire.
Activare detectare linie conectată Activat* Dezactivat	Stabiliți dacă o linie telefonică este conectată la imprimantă. Notă: Detectția are loc la pornirea imprimantei și înaintea fiecărui apel.
Optimizare compatib. fax	Configurați funcționalitatea de fax a imprimantei pentru compatibilitate optimă cu alte mașini de fax.
Transport fax T.38 Analogic G.711 etherFAX	Setați metoda de transport al faxului. Note: <ul style="list-style-type: none"> Acest element de meniu apare numai dacă în imprimantă este instalat un pachet de licență etherFAX sau Fax prin IP (FoIP). Setările implicite din fabrică pot varia în funcție de modelul de imprimantă.
Notă: Un asterisc (*) în dreptul unei valori indică setarea implicită din fabrică.	

Setări de fax HTTPS

Notă: Acest meniu apare numai dacă Transport fax este setat la etherFAX.

Element de meniu	Descriere
URL serviciu HTTPS	Specificați adresa URL a serviciului etherFAX.
Proxy HTTPS	Specificați adresa URL a unui server proxy.
Notă: Un asterisc (*) în dreptul unei valori indică setarea implicită din fabrică.	

Element de meniu	Descriere
Utilizator proxy HTTPS	Specificați numele de utilizator și parola pentru serverul proxy.
Parolă proxy HTTPS	
Criptare trimitere faxuri Dezactivată Activat* Obligatoriu	Activați criptarea pentru mesajele de fax trimise.
Criptare primire faxuri Dezactivată Activat* Obligatoriu	Activați criptarea pentru mesajele de fax primite.
Stare fax HTTPS	Afișați starea de comunicare etherFAX.
Notă: Un asterisc (*) în dreptul unei valori indică setarea implicită din fabrică.	

Setări trimitere faxuri

Element de meniu	Descriere
Rezoluție Standard* Bună Foarte fin Ultrafin	Setează rezoluția imaginii scanate. Notă: O rezoluție mai mare mărește timpul de transmitere a faxului și necesită mai multă memorie.
Dimensiune original [Lista dimensiunilor de hârtie] (Dimensiuni amestecate*)	Precizarea dimensiunii documentului original.
Orientare Portret* Vedere	Precizarea orientării documentului original. Notă: Acest element de meniu apare numai pe anumite modele de imprimantă.
Fețe Dezactivat* Muchie scurtă Muchie lungă	Specificați orientarea a documentului original la scanarea pe ambele fețe ale documentului. Notă: Acest element de meniu apare numai pe anumite modele de imprimantă.
Tip conținut Text* Text/Foto Foto Grafică	Îmbunătățiți rezultatul de ieșire pe baza conținutului documentului original.
Întunecare 1-9 (5*)	Ajustează luminozitatea imaginii scanate.
În spatele unui PABX Activat Dezactivat*	Setați imprimanta să formeze un număr de fax fără a aștepta să recunoască tonul. Notă: Private Automated Branch Exchange (PABX) este o rețea de telefonie care permite ca un număr cu acces unic să ofere mai multe linii apelanților din exterior.
Notă: Un asterisc (*) în dreptul unei valori indică setarea implicită din fabrică.	

Element de meniu	Descriere
Mod apelare Ton* Impulsuri	Specificați modul de apelare pentru faxurile de intrare sau ieșire.
Notă: Un asterisc (*) în dreptul unei valori indică setarea implicită din fabrică.	

Imagini complexe

Element de meniu	Descriere
Balanță de culori Cyan – Roșu De la -4 la 4 (0*) Magenta – Verde De la -4 la 4 (0*) Galben – Albastru De la -4 la 4 (0*)	Reglați intensitatea culorilor în timpul scanării.
Abandonare culori Abandonare culoare (Fără*) Prag prestabilit roșu (128*) Prag prestabilit verde (128*) Prag prestabilit albastru (128*)	Specificați culoarea pe care să o eliminați în timpul scanării și ajustați setarea pentru eliminarea culorii respective.
Contrast Optim pentru conținut* 0 1 2 3 4 5	Setați contrastul rezultatului.
Eliminare fundal Eliminare fundal Pe bază de conținut* Fix Nivel -4 la 4 (0*)	Modifică proporția de fundal vizibil într-o imagine scanată. Note: <ul style="list-style-type: none"> • Dacă doriți să eliminați culoarea de fundal din documentul original, setați funcția Detectarea fundalului la Pe bază de conținut. • Dacă doriți să eliminați zgomotul de imagine dintr-o fotografie, setați Detectarea fundalului la Fix.
Imagine în oglindă Dezactivat* Activat	Creează o imagine în oglindă a documentului original.
Imagine negativă Dezactivat* Activat	Creează o imagine negativă a documentului original.
Scanare de la muchie la muchie Dezactivat* Activat	Permite scanarea de la o margine la alta a documentului original.
Notă: Un asterisc (*) în dreptul unei valori indică setarea implicită din fabrică.	

Element de meniu	Descriere
Claritate 1-5 (3*)	Ajustați claritatea imaginii scanate.
Temperatură -4-4 (0*)	Specifică dacă se generează o ieșire mai rece sau mai caldă.
Notă: Un asterisc (*) în dreptul unei valori indică setarea implicită din fabrică.	

Comenzi administrator

Element de meniu	Descriere
Reapelare automată 0-9 (5*)	Ajustați numărul încercărilor de reapelare pe baza nivelurilor de activitate ale mașinilor de fax ale destinatarilor.
Frecvență reapelare 1-200 minute (3*)	Măriți durata dintre încercările de reapelare pentru a mări șansa de expediere cu succes a faxului.
Enable ECM (Activare NTP) Activat* Dezactivat	Activați modul Corectare erori (ECM) pentru lucrările de fax. Notă: Modul ECM detectează și corectează erorile din procesul de transmitere a faxului cauzate de zgomotul de pe linia telefonică și de intensitatea slabă a semnalului.
Activare scanare faxuri Activat* Dezactivat	Trimiteți prin fax documente scanate la imprimantă.
De la driver la fax Activat* Dezactivat	Permiteți driverului de imprimantă să trimită faxuri.
Se permite salvarea drept comandă rapidă Activat* Dezactivat	Salvează în imprimantă numerele de fax drept comenzi rapide.
Viteză maximă 33600* 14400 9600 4800 2400	Setați viteza maximă de trimitere a faxului.
Scanare lucrare particularizată Dezactivat* Activat	Se activează în mod implicit scanarea lucrărilor particularizate. Notă: Acest element de meniu apare numai atunci când este instalat un hard disk.
Examinare scanare Dezactivat* Activat	Aată o previzualizare a scanării pe afișaj. Notă: Acest element de meniu apare numai atunci când este instalat un hard disk.
Reglare poziționare ADF Dezactivat* Activat	Corecți ușoara poziționare greșită a imaginii scanate.
Notă: Un asterisc (*) în dreptul unei valori indică setarea implicită din fabrică.	

Element de meniu	Descriere
Activare scanare color faxuri Dezactivat în mod prestabilit* Implicit activat Nu se utilizează niciodată Se utilizează întotdeauna	Activați scanarea color pentru faxuri.
Convertire automată faxuri color în faxuri alb-negru Activat* Dezactivat	Converteți automat toate faxurile de ieșire color în alb-negru.
Confirmare număr fax Dezactivat* Activat	Solicitați utilizatorului să confirme numărul de fax.
Prefix apelare	Setați un prefix de apelare.
Reguli prefix apelare	Stabilește o regulă pentru prefixul de apelare.
Notă: Un asterisc (*) în dreptul unei valori indică setarea implicită din fabrică.	

Setări primire faxuri

Element de meniu	Descriere
Lucrări de fax în așteptare Fără* Toner Toner și consumabile	Elimină din coada de imprimare lucrările de fax care solicită resurse specifice indisponibile.
Nr. de semnale de apel până la răspuns 1-25 (3*)	Setați numărul de apeluri pentru faxurile primite.
Micșorare automată Activat* Dezactivat	Redimensionați faxurile primite pentru a se încadra în pagină.
Sursă hârtie Tava [X] Auto*	Specificați sursa hârtiei pentru imprimarea faxurilor primite.
Fețe Activat Dezactivat*	Imprimați pe ambele fețe ale hârtiei.
Coli de separare Fără* Înainte a lucrării După lucrare	Specificați dacă să inserați coli de separare goale la imprimare.
Sursă coală separatoare Tava [X] (1*)	Specificați sursa hârtiei pentru coala de separare.
Notă: Un asterisc (*) în dreptul unei valori indică setarea implicită din fabrică.	

Element de meniu	Descriere
Subsol fax Activat Dezactivat*	Imprimă informațiile de transmitere în subsolul fiecărei pagini de la un fax recepționat.
Marcaj de oră subsol fax Primire* Imprimare	Imprimă ora în subsolul fiecărei pagini de la un fax recepționat.
Punerea în așteptare a faxurilor Punere în așteptare fax Dezactivat* Activat permanent Manual Programat	Amână imprimarea faxurilor primite până la eliberarea acestora.
Notă: Un asterisc (*) în dreptul unei valori indică setarea implicită din fabrică.	

Comenzi administrator

Element de meniu	Descriere
Activare primire faxuri Activat* Dezactivat	Setați imprimanta să primească faxuri.
Activare primire faxuri color Activat* Dezactivat	Setați imprimanta să primească faxuri color.
Activare ID apelant Activat Dezactivat*	Afișați numărul de la care este expediat faxul primit.
Blocare faxuri fără nume Activat Dezactivat*	Blocați faxurile de intrare trimise de la dispozitive care nu specifică ID-ul stației sau ID-ul faxului.
Listă faxuri respinse Adăugare fax respins	Specificați numerele de telefon pe care doriți să le blocați.
Răspuns activat Toate soneriile* Numai sonerie simplă Numai sonerie dublă Numai sonerie triplă Numai la unul sau două semnale de apel Numai la unul sau trei semnale de apel Numai sonerii duble sau triple	Setați un model de sonerie distinct pentru faxurile primite.
Răspuns automat Activat* Dezactivat	Setați imprimanta să primească automat faxuri.
Notă: Un asterisc (*) în dreptul unei valori indică setarea implicită din fabrică.	

Element de meniu	Descriere
Redirecționare fax Imprimare* Imprimare și redirecționare Redirecționare	Specificați dacă să redirecționați faxul primit.
Redirecționare către Destinația 1 Destinația 2	Specificați adresa de redirecționare a faxului primit. Notă: Acest element de meniu este afișat numai când opțiunea Redirecționare fax este setată la Imprimare și redirecționare sau Redirecționare.
Viteză maximă 33600* 14400 9600 4800 2400	Setați viteza maximă de trimitere a faxului.
Notă: Un asterisc (*) în dreptul unei valori indică setarea implicită din fabrică.	

Pagină de însoțire a faxului

Element de meniu	Descriere
Pagină de însoțire a faxului Dezactivat în mod prestabilit* Implicit activat Nu se utilizează niciodată Se utilizează întotdeauna	Configurați setările paginii de însoțire a faxului.
Includere câmp Către Dezactivat* Activat	
Includere câmp De la Dezactivat* Activat	
De la	
Include Message field (Includere câmp Mesaj) Dezactivat* Activat	
Mesaj	
Includere siglă Dezactivat* Activat	
Includere subsol[x] Dezactivat* Activat	
Subsol[x]	
Notă: Un asterisc (*) în dreptul unei valori indică setarea implicită din fabrică.	

Setări jurnal faxuri

Element de meniu	Descriere
Frecvență de creare jurnale de trimitere Întotdeauna* Niciodată Numai în caz de eroare	Stabiliți frecvența cu care doriți ca imprimanta să creeze un jurnal de trimitere.
Ațiuni privind jurnalele de trimitere Imprimare Dezactivat Activat* E-mail Dezactivat* Activat Trimitere jurnale prin e-mail la	Imprimați sau trimiteți prin e-mail un jurnal pentru trimiterea cu succes a faxului sau pentru erorile de trimitere.
Jurnal erori de primire Nu se imprimă niciodată* Se imprimă la eroare	Imprimați un jurnal pentru erori de primire a faxurilor.
Imprimare automată jurnale Activat* Dezactivat	Imprimați toată activitatea legată de fax.
Sursă hârtie jurnal Tava [x] (1*)	Specificați sursa hârtiei utilizate pentru imprimarea jurnalelor.
Afișare jurnale Nume fax la distanță* Număr format	Identifică expeditorul după numele faxului la distanță sau numărul de fax la distanță.
Activare jurnal lucrări Activat* Dezactivat	Vizualizați un sumar al tuturor lucrărilor de fax.
Activare jurnal apeluri Activat* Dezactivat	Vizualizați un sumar al istoricului de apelare a numerelor de fax.
Notă: Un asterisc (*) în dreptul unei valori indică setarea implicită din fabrică.	

Setări difuzor

Element de meniu	Descriere
Mod difuzor Dezactivat permanent* Activat permanent Activat până la conectare	Setați modul difuzorului pentru fax.
Volum difuzor Redus* Ridicat	Reglați volumului difuzorului de fax.
Notă: Un asterisc (*) în dreptul unei valori indică setarea implicită din fabrică.	

Element de meniu	Descriere
Volum sonerie Dezactivat Activat*	Activați volumul soneriei.
Notă: Un asterisc (*) în dreptul unei valori indică setarea implicită din fabrică.	

Configurarea serverului de fax

Setări generale de fax

Element de meniu	Descriere
Format Către	Specificați un destinatar de fax. Notă: Dacă doriți să utilizați numărul de fax, introduceți simbolul (#) înaintea numărului.
Adresă de răspuns	Specifică o adresă de răspuns pentru expedierea faxului.
Subiect	Specificați subiectul și mesajul faxului.
Mesaj	
Activare primire analogică Dezactivat* Activat	Configurați imprimanta să primească faxuri analogice.
Notă: Un asterisc (*) în dreptul unei valori indică setarea implicită din fabrică.	

Setările poștei electronice pentru serverul de fax

Element de meniu	Descriere
Utilizare server de e-mail SMTP Activat* Dezactivat	Utilizați setările Simple Mail Transfer Protocol (SMTP) pentru e-mail la primirea și trimiterea faxurilor. Notă: Când este setat la Activat, nu sunt afișate celelalte setări din meniul Setările poștei electronice pentru serverul de fax.
Gateway SMTP principal	Introduceți adresa IP sau numele de gazdă al serverului SMTP principal.
Port gateway SMTP principal 1-65535 (25*)	Introducerea numărului de port al serverului SMTP principal.
Gateway SMTP secundar	Introducerea adresei IP sau numele gazdă al serverului SMTP secundar sau de rezervă.
Port gateway SMTP secundar 1-65535 (25*)	Introducerea numărului de port al serverului SMTP secundar sau de rezervă.
Expirare SMTP 5-30 (30*)	Setați care este perioada de expirare a imprimantei dacă serverul SMTP nu răspunde.
Adresă de răspuns	Specifică o adresă de răspuns pentru expedierea faxului.
Notă: Un asterisc (*) în dreptul unei valori indică setarea implicită din fabrică.	

Element de meniu	Descriere
Utilizare SSL/TLS Dezactivat* Negociere Obligatoriu	Specificați dacă se trimite fax utilizând o legătură criptată.
Solicită Certificat de încredere Dezactivat Activat*	Specificați un certificat de încredere la accesarea serverului SMTP.
Autentificare server SMTP Fără autentificare* Conectare/Simplă NTLM CRAM-MD5 Digest-MD5 Kerberos 5	Setați tipul de autentificare pentru serverul SMTP.
E-mail inițiat de dispozitiv Fără* Se utilizează acreditările SMTP ale dispozitivului	Specifică dacă sunt necesare acreditări pentru e-mailul inițiat de dispozitiv.
E-mail inițiat de utilizator Fără* Se utilizează acreditările SMTP ale dispozitivului Se utilizează ID-ul utilizatorului și parola de sesiune Se utilizează adresa de poștă electronică și parola de sesiune Solicitare utilizator	Specifică dacă sunt necesare acreditări pentru e-mailul inițiat de utilizator.
Utilizare acreditări dispozitiv Active Directory Dezactivat* Activat	Activați acreditările utilizatorului și denumirile de grup pentru conectare la serverul SMTP.
ID de utilizator dispozitiv	Specifică ID-ul de utilizator și parola pentru conectare la serverul SMTP.
Parolă dispozitiv	
Domeniu Kerberos 5	Specificați domeniul pentru protocolul de autentificare Kerberos 5.
Domeniu NTLM	Specificați numele domeniului pentru protocolul de securitate NTLM.
Dezactivare eroare „Serverul SMTP nu este configurat” Dezactivat* Activat	Ascunderea mesajului de eroare „Serverul SMTP nu este configurat”.
Notă: Un asterisc (*) în dreptul unei valori indică setarea implicită din fabrică.	

Setările de scanare pentru serverul de fax

Element de meniu	Descriere
Format imagine TIFF (.tif) PDF (.pdf)* XPS (.xps)	Specificați formatul fișierului imaginii scanate.
Tip conținut Text* Text/Foto Foto Grafică	Îmbunătățiți rezultatul de ieșire pe baza conținutului documentului original.
Sursă conținut Laser alb-negru Imprimante laser color* Jet de cerneală Foto/Film Revistă Ziar Presă Altele	Îmbunătățește rezultatul de ieșire pe baza sursei documentului original.
Rezoluție fax Standard* Fin Foarte fin Ultrafin	Setați rezoluția faxului.
Fețe Dezactivat* Muchie scurtă Muchie lungă	Specificați orientarea a documentului original la scanarea pe ambele fețe ale documentului.
Luminozitate 1-9 (5*)	Setați întunecarea documentului de ieșire.
Orientare Portret* Vedere	Specifică orientarea textului și a elementelor grafice de pe pagină.
Dimensiune original [Lista dimensiunilor hârtiei]	Setează dimensiunea hârtiei documentului original. Note: <ul style="list-style-type: none"> • Dimensiuni amestecate este setarea implicită din fabrică pentru S.U.A. A4 este setarea implicită internațională. • Această setare poate să difere în funcție de modelul imprimantei dvs.
Utilizare TIFF cu mai multe pagini Dezactivat Activat*	Alegeți între fișiere TIFF formate dintr-o singură pagină și fișiere TIFF formate din mai multe pagini.
Notă: Un asterisc (*) în dreptul unei valori indică setarea implicită din fabrică.	

E-mail

Configurare poștă electronică

Element de meniu	Descriere
Gateway SMTP principal	Introducerea adresei IP sau numele gazdă al serverului SMTP principal utilizat pentru trimiterea poștei electronice.
Port gateway SMTP principal 1-65535 (25*)	Introducerea numărului de port al serverului SMTP principal.
Gateway SMTP secundar	Introducerea adresei IP sau numele gazdă al serverului SMTP secundar sau de rezervă.
Port gateway SMTP secundar 1-65535 (25*)	Introducerea numărului de port al serverului SMTP secundar sau de rezervă.
Expirare SMTP 5-30 secunde (30*)	Setați care este perioada de expirare a imprimantei dacă serverul SMTP nu răspunde.
Adresă de răspuns	Specificați o adresă de răspuns în e-mail.
Se utilizează întotdeauna adresa de răspuns SMTP implicită Activat Dezactivat*	Utilizarea permanentă a adresei de răspuns implicite pentru serverul SMTP.
Utilizare SSL/TLS Dezactivat* Negociere Obligatoriu	Specificați dacă se trimite e-mail utilizând o legătură criptată.
Solicită Certificat de încredere Dezactivat Activat*	Solicitați un certificat de încredere la accesarea serverului SMTP.
Autentificare server SMTP Fără autentificare* Conectare/Simplă NTLM CRAM-MD5 Digest-MD5 Kerberos 5	Setați tipul de autentificare pentru serverul SMTP.
E-mail inițiat de dispozitiv Fără* Se utilizează acreditările SMTP ale dispozitivului	Specifică dacă sunt necesare acreditări pentru e-mailul inițiat de dispozitiv.
Notă: Un asterisc (*) în dreptul unei valori indică setarea implicită din fabrică.	

Element de meniu	Descriere
E-mail inițiat de utilizator Fără* Se utilizează acreditările SMTP ale dispozitivului Se utilizează ID-ul utilizatorului și parola de sesiune Se utilizează adresa de poștă electronică și parola de sesiune Solicitare utilizator	Specifică dacă sunt necesare acreditări pentru e-mailul inițiat de utilizator.
Utilizare acreditări dispozitiv Active Directory Dezactivat* Activat	Specifică dacă sunt necesare acreditări pentru e-mailul inițiat de utilizator.
ID-ul de utilizator al dispozitivului Parola dispozitivului	Specifică ID-ul de utilizator și parola pentru conectare la serverul SMTP.
DOMENIU Kerberos 5	Specificați domeniul pentru protocolul de autentificare Kerberos 5.
Domeniu NTLM	Specificați numele domeniului pentru protocolul de securitate NTLM.
Notă: Un asterisc (*) în dreptul unei valori indică setarea implicită din fabrică.	

Setări implicite poștă electronică

Element de meniu	Descriere
Subiect:	Specificați subiectul și mesajul e-mailului.
Mesaj:	
Nume fișier	Precizați numele fișierului pentru documentul scanat.
Format JPEG (.jpg) PDF (.pdf)* TIFF (.tif) XPS (.xps) TXT (.txt) RTF (.rtf) DOCX (.docx) CSV (.csv)	Specificați formatul de fișier pentru documentul scanat.
Setări OCR globale Limbi recunoscute Rotație automată Estompăre puncte Îmbunătățire contrast automat	Configurarea setărilor pentru recunoașterea optică a caracterelor (OCR). Notă: Acest element de meniu apare numai dacă ați achiziționat și instalat o soluție OCR.
Notă: Un asterisc (*) în dreptul unei valori indică setarea implicită din fabrică.	

Element de meniu	Descriere
Setări PDF Versiune PDF (1.5*) Versiune arhivare (A-1a*) Foarte comprimat (Dezactivat*) Securizat (Dezactivat*) Arhivare (PDF/A) (Dezactivat*)	Configurați setările PDF ale documentului scanat. Note: <ul style="list-style-type: none"> • Opțiunile Versiune arhivare și Arhivare (PDF/A) sunt acceptate numai dacă Versiunea PDF este setată la 1.4. • Opțiunea Foarte comprimat apare numai când este instalat un hard disk.
Tip conținut Text Text/Foto* Foto Grafică	Îmbunătățiți rezultatul pe baza tipului de conținut al documentului original.
Sursă conținut Laser alb-negru Imprimante laser color* Jet de cerneală Foto/Film Revistă Ziar Presă Altele	Îmbunătățiți rezultatul pe baza sursei conținutului documentului original.
Color Alb-negru Gri Color* Automat	Setări imprimanta pentru a captura conținutul fișierului color sau alb-negru.
Rezoluție 75 dpi 150 dpi* 200 dpi 300 dpi 400 dpi 600 dpi	Setează rezoluția imaginii scanate.
Luminozitate 1-9 (5*)	Ajustează luminozitatea imaginii scanate.
Orientare Portret* Vedere	Precizarea orientării documentului original.
Dimensiune original [Lista dimensiunilor de hârtie] (Dimensiuni amestecate*)	Setează dimensiunea hârtiei documentului original.
Notă: Un asterisc (*) în dreptul unei valori indică setarea implicită din fabrică.	

Element de meniu	Descriere
Fețe Dezactivat* Muchie scurtă Muchie lungă	Specificați orientarea a documentului original la scanarea pe ambele fețe ale documentului.
Notă: Un asterisc (*) în dreptul unei valori indică setarea implicită din fabrică.	

Imagini complexe

Element de meniu	Descriere
Balans culori Cyan (0*) Magenta (0*) Galben (0*)	Reglați intensitatea culorilor pentru cyan, magenta și galben.
Abandonare culori Abandonare culoare (Fără*) Prag prestabilit roșu (128*) Prag prestabilit verde (128*) Prag prestabilit albastru (128*)	Specificați culoarea pe care să o eliminați în timpul scanării și ajustați setarea pentru eliminarea culorii respective.
Detectare automată culori Sensib. la culori (5*) Sensib. la zonă (5*) Adâncime de culoare e-mail (1 bit*) Rezoluție minimă de scanare (300 dpi*)	Configurați setarea de detectare automată a culorilor.
Calitate JPEG Optim pentru conținut* 5–95	Setează calitatea JPEG a imaginii scanate.
Contrast Optim pentru conținut* 0–5	Specificați contrastul pentru imaginea scanată.
Eliminare fundal Detectarea fundalului (Pe bază de conținut*) Nivel (0*)	Eliminați culoarea de fundal sau zgomotul de imagine din documentul original. Note: <ul style="list-style-type: none"> • Pe bază de conținut elimină culoarea de fundal din documentul original. • Opțiunea Fix elimină zgomotul de imagine dintr-o fotografie.
Imagine în oglindă Dezactivat* Activat	Creează o imagine în oglindă a documentului original.
Imagine negativă Dezactivat* Activat	Creează o imagine negativă a documentului original.
Detaliu umbră -4 la 4 (0*)	Ajustați detaliul umbrei din imaginea scanată.
Notă: Un asterisc (*) în dreptul unei valori indică setarea implicită din fabrică.	

Element de meniu	Descriere
Scanare de la muchie la muchie Dezactivat* Activat	Scanați documentul original de la o margine la alta.
Claritate 1-5 (3*)	Ajustați claritatea imaginii scanate.
Temperatură -4 la 4 (0*)	Generați un rezultat mai albastru sau mai roșu față de documentul original.
Pagini goale Eliminare pagină goală (Nu scoateți*) Sensibilitate pagină goală (5*)	Setați sensibilitatea scanărilor în raport cu paginile goale din documentul original.
Notă: Un asterisc (*) în dreptul unei valori indică setarea implicită din fabrică.	

Comenzi administrator

Element de meniu	Descriere
Dimensiune maximă e-mail 0-65535 (0*)	Setați dimensiunea permisă a fișierului pentru fiecare e-mail.
Mesaj eroare de dimensiune	Specificați un mesaj de eroare pe care-l trimite imprimanta când un e-mail depășește dimensiunea permisă a fișierului. Notă: Puteți introduce până la 1.024 de caractere.
Limitare destinații	Limitați trimiterea e-mailului doar la lista specificată de nume de domenii. Notă: Utilizați o virgulă pentru a separa domeniile.
Trimiteți-mi o copie Nu apare niciodată* Implicit activat Implicit dezactivat Mereu activat	Trimiteți o copie a mesajului de e-mail la dvs.
Permitere e-mailuri doar la adresa utilizatorului conectat Dezactivat* Activat	Setați imprimanta să trimită e-mailuri numai către dvs.
Utilizare cc:/bcc: Dezactivat* Activat	Activați funcțiile de copiere către și copiere ascunsă către, pentru e-mailul respectiv.
Utilizare TIFF cu mai multe pagini Dezactivat Activat*	Permiteți scanarea mai multor imagini TIFF într-un fișier TIFF.
Compresie TIFF JPEG LZW*	Stabiliți tipul de compresie pentru fișiere TIFF.
Notă: Un asterisc (*) în dreptul unei valori indică setarea implicită din fabrică.	

Element de meniu	Descriere
Implicit text 5-95 (75*)	Setați calitatea textului din conținutul scanat.
Prestabilit text/foto 5-95 (75*)	Setați calitatea textului și a imaginii din conținutul scanat.
Implicit foto 5-95 (50*)	Setați calitatea imaginii din conținutul scanat.
Reglare poziționare ADF Dezactivat* Activat	Setați imprimanta pentru a ajusta imaginile înclinate din documentele scanate din ADF.
Jurnal trimitere Se imprimă jurnalul* Nu se imprimă jurnalul Se imprimă numai în caz de eroare	Imprimați un jurnal de trimitere pentru scanările trimise prin e-mail.
Sursă hârtie jurnal Tava [x] (1*) Alimentator multifuncțional	Specificați sursa de hârtie pentru imprimarea jurnalelor de e-mail.
Scanare lucrare particularizată Dezactivat* Activat	Setați imprimanta să scaneze primul set de documente originale folosind setările specificate, apoi scanați următorul set cu aceleași setări sau cu setări diferite. Notă: Acest element de meniu apare numai atunci când este instalat un hard disk.
Examinare scanare Dezactivat Activat*	Afișați examinarea scanării documentului original. Notă: Acest element de meniu apare numai atunci când este instalat un hard disk.
Se permite salvarea drept comandă rapidă Dezactivat Activat*	Salvați o adresă de e-mail drept comandă rapidă.
Trimitere imagini prin e-mail ca Atașare* Link Web	Specificați modul de trimitere a imaginilor care sunt incluse în e-mail.
Resetați informațiile despre poșta electronică după trimitere Dezactivat Activat*	Resetați câmpurile Către, Subiect, Mesaj și Nume fișier la valorile implicite după trimiterea unui e-mail.
Notă: Un asterisc (*) în dreptul unei valori indică setarea implicită din fabrică.	

Configurare link Web

Element de meniu	Descriere
Server	Specificați acreditările serverului care găzduiește imaginile incluse în e-mail.
Conectare	
Parolă	
Cale	
Nume fișier	
Link Web	

FTP

Setări implicite FTP

Element de meniu	Descriere
Format JPEG (.jpg) PDF (.pdf)* TIFF (.tif) XPS (.xps) TXT (.txt) RTF (.rtf) DOCX (.docx) CSV (.csv)	Specificați formatul fișierului imaginii scanate.
Setări OCR globale Limbi recunoscute Rotație automată Estompăre puncte Îmbunătățire contrast automat	Configurarea setărilor pentru recunoașterea optică a caracterelor (OCR). Notă: Acest meniu apare numai dacă ați achiziționat și instalat o soluție OCR.
Setări PDF Versiune PDF (1.5*) Versiune arhivare (A-1a*) Foarte comprimat (Dezactivat*) Securizat (Dezactivat*) Arhivare (PDF/A) (Dezactivat*)	Setează formatul PDF pentru imaginea scanată.
Tip conținut Text Text/Foto* Foto Grafică	Îmbunătățește rezultatul de ieșire pe baza conținutului documentului original.
Notă: Un asterisc (*) în dreptul unei valori indică setarea implicită din fabrică.	

Element de meniu	Descriere
Sursă conținut Laser alb-negru Imprimante laser color* Jet de cerneală Foto/Film Revistă Ziar Presă Altele	Îmbunătățește rezultatul de ieșire pe baza sursei documentului original.
Color Alb-negru Gri Color* Automat	Stabilește culoarea la scanarea unei imagini.
Rezoluție 75 dpi 150 dpi* 200 dpi 300 dpi 400 dpi 600 dpi	Setează rezoluția imaginii scanate.
Luminozitate De la -4 la 4 (0*)	Ajustează luminozitatea imaginii scanate.
Orientare Portret* Vedere	Specifică orientarea textului și a elementelor grafice de pe pagină.
Dimensiune original [Lista dimensiunilor de hârtie] (Dimensiuni amestecate*)	Setează dimensiunea hârtiei documentului original.
Fețe Dezactivat* Muchie lungă Muchie scurtă	Specificați orientarea în pagină a textului și graficii la scanarea unui document față-verso.
Nume fișier	Specificați numele fișierului imaginii scanate.
Notă: Un asterisc (*) în dreptul unei valori indică setarea implicită din fabrică.	

Imagini complexe

Element de meniu	Descriere
Balans culori De la -4 la 4 (0*)	Reglați cantitatea de toner utilizată pentru fiecare culoare din scanare.
Notă: Un asterisc (*) în dreptul unei valori indică setarea implicită din fabrică.	

Element de meniu	Descriere
Abandonare culori Abandonare culoare (Fără*) Prag prestabilit roșu (128*) Prag prestabilit verde (128*) Prag prestabilit albastru (128*)	Specificați culoarea pe care să o eliminați în timpul scanării și ajustați setarea pentru eliminarea culorii respective.
Detectare automată culori Sensib. la culori (5*) Sensib. la zonă (5*) Număr de biți pentru FTP (1 bit*) Rezoluție minimă de scanare (300 dpi*)	Setează cantitatea de culoare pe care imprimanta o detectează din documentul original. Notă: Acest element de meniu este afișat numai când opțiunea Color este setată la Automat.
Calitate JPEG Optim pentru conținut* 5–95	Setează calitatea unei imagini în format JPEG. Note: <ul style="list-style-type: none"> • 5 micșorează dimensiunea fișierului, însă reduce calitatea imaginii. • 90 asigură cea mai bună calitate a imaginii, dar produce un fișier de dimensiune mare.
Contrast Optim pentru conținut* 0–5	Precizează contrastul ieșirii.
Eliminare fundal Detectarea fundalului Pe bază de conținut* Fix Nivel -4 la 4 (0*)	Modifică proporția de fundal vizibil într-o imagine scanată. Notă: Dacă doriți să eliminați culoarea de fundal din documentul original, setați funcția Detectarea fundalului la Pe bază de conținut. Dacă doriți să eliminați zgomotul de imagine dintr-o fotografie, setați Detectarea fundalului la Fix.
Imagine în oglindă Dezactivat* Activat	Creează o imagine în oglindă a documentului original.
Imagine negativă Dezactivat* Activat	Creează o imagine negativă a documentului original.
Detaliu umbră -4 la 4 (0*)	Modifică proporția de detaliu al umbrei vizibilă pe o imagine scanată.
Scanare de la muchie la muchie Dezactivat* Activat	Permite scanarea de la o margine la alta a documentului original.
Claritate 1-5 (3*)	Ajustează claritatea unei imagini scanate.
Temperatură -4 la 4 (0*)	Specifică dacă se generează o ieșire mai rece sau mai caldă.
Pagini goale Eliminare pagină goală (Nu scoateți*) Sensibilitate pagină goală (5*)	Specifică dacă se includ paginile goale.
Notă: Un asterisc (*) în dreptul unei valori indică setarea implicită din fabrică.	

Comenzi administrator

Element de meniu	Descriere
Implicit text 5-95 (75*)	Setează calitatea textului de pe o imagine scanată.
Prestabilit text/foto 5-95 (75*)	Setați calitatea textului sau imaginii dintr-o imagine scanată.
Implicit foto 5-95 (50*)	Setați calitatea unei imagini dintr-o imagine scanată.
Utilizare TIFF cu mai multe pagini Activat* Dezactivat	Alege între fișiere TIFF formate dintr-o singură pagină sau fișiere TIFF formate din mai multe pagini.
Compresie TIFF LZW* JPEG	Setați o opțiune de compresie pentru fișiere TIFF.
Jurnal trimitere Se imprimă jurnalul* Nu se imprimă jurnalul Se imprimă numai în caz de eroare	Imprimați un jurnal pentru trimiterea cu succes a scanării prin FTP.
Sursă hârtie jurnal Tava [x] (1*) Alimentator multifuncțional	Specificați sursa hârtiei pentru imprimarea jurnalelor FTP.
Scanare lucrare particularizată Dezactivat* Activat	Se activează în mod implicit scanarea lucrărilor particularizate. Notă: Acest element de meniu apare numai atunci când este instalat un hard disk.
Examinare scanare Dezactivat Activat*	Arată o previzualizare a scanării pe afișaj. Notă: Acest element de meniu apare numai atunci când este instalat un hard disk.
Se permite salvarea drept comandă rapidă Dezactivat Activat*	Permite salvarea setărilor FTP particularizate sub formă de comenzi rapide.
Reglare poziționare ADF Dezactivat* Activat	Setați imprimanta pentru a ajusta imaginile înclinate din documentele scanate din ADF.
Notă: Un asterisc (*) în dreptul unei valori indică setarea implicită din fabrică.	

Unitate USB

Scanare unitate flash

Element de meniu	Descriere
Format JPEG (.jpg) PDF (.pdf)* TIFF (.tif) XPS (.xps) TXT (.txt) RTF (.rtf) DOCX (.doc) CSV (.csv)	Specificați formatul fișierului imaginii scanate.
Setări OCR globale Limbi recunoscute Rotație automată Estompare puncte Îmbunătățire contrast automat	Configurarea setărilor pentru recunoașterea optică a caracterelor (OCR). Notă: Acest meniu apare numai dacă ați achiziționat și instalat o soluție OCR.
Setări PDF Versiune PDF (1.5*) Versiune arhivare (A-1a*) Foarte comprimat (Dezactivat*) Securizat (Dezactivat*) Arhivare (PDF/A) (Dezactivat*)	Configurați setările PDF ale imaginii scanate. Note: <ul style="list-style-type: none"> Opțiunile Versiune arhivare și Arhivare (PDF/A) sunt acceptate numai dacă Versiunea PDF este setată la 1.4. Opțiunea Foarte comprimat apare numai când este instalat un hard disk.
Tip conținut Text Text/Foto* Grafică Foto	Îmbunătățiți rezultatul pe baza tipului de conținut al documentului original.
Sursă conținut Laser alb-negru Imprimante laser color* Jet de cerneală Foto/Film Revistă Ziar Presă Altele	Îmbunătățiți rezultatul pe baza sursei conținutului documentului original.
Color Alb-negru Gri Color* Automat	Setări imprimanta pentru a captura conținutul fișierului color sau alb-negru.
Notă: Un asterisc (*) în dreptul unei valori indică setarea implicită din fabrică.	

Element de meniu	Descriere
Rezoluție 75 dpi 150 dpi* 200 dpi 300 dpi 400 dpi 600 dpi	Setează rezoluția imaginii scanate.
Luminozitate 1-9 (5*)	Ajustează luminozitatea imaginii scanate.
Orientare Portret* Vedere	Precizarea orientării documentului original.
Dimensiune original Dimensiuni amestecate*	Setează dimensiunea hârtiei documentului original.
Fețe Dezactivat* Muchie lungă Muchie scurtă	Specificați orientarea a documentului original la scanarea pe ambele fețe ale documentului.
Nume fișier	Specificați numele fișierului imaginii scanate.
Notă: Un asterisc (*) în dreptul unei valori indică setarea implicită din fabrică.	

Imagini complexe

Element de meniu	Descriere
Balans culori Cyan (0*) Magenta (0*) Galben (0*)	Reglați intensitatea culorilor pentru cyan, magenta și galben.
Abandonare culori Abandonare culoare (Fără*) Prag prestabilit roșu (128*) Prag prestabilit verde (128*) Prag prestabilit albastru (128*)	Specificați culoarea pe care să o eliminați în timpul scanării și ajustați setarea pentru eliminarea culorii respective.
Detectare automată culori Sensib. la culori (5*) Sensib. la zonă (5*) Număr de biți la scanare (1 bit*) Rezoluție minimă de scanare (300 dpi*)	Configurați setarea de detectare automată a culorilor.
Calitate JPEG Optim pentru conținut* 5–95	Setați calitatea JPEG a imaginii scanate.
Notă: Un asterisc (*) în dreptul unei valori indică setarea implicită din fabrică.	

Element de meniu	Descriere
Contrast Optim pentru conținut* 0-5	Specificați contrastul pentru imaginea scanată.
Eliminare fundal Detectarea fundalului (Pe bază de conținut*) Nivel (0*)	Eliminați culoarea de fundal sau zgomotul de imagine din documentul original. Note: <ul style="list-style-type: none"> • Pe bază de conținut elimină culoarea de fundal din documentul original. • Opțiunea Fix elimină zgomotul de imagine dintr-o fotografie.
Imagine în oglindă Dezactivat* Activat	Creează o imagine în oglindă a documentului original.
Imagine negativă Dezactivat* Activat	Creează o imagine negativă a documentului original.
Detaliu umbră -4 la 4 (0*)	Ajustați detaliul umbrei din imaginea scanată.
Scanare de la muchie la muchie Dezactivat* Activat	Scanați documentul original de la o margine la alta.
Claritate 1-5 (3*)	Ajustați claritatea imaginii scanate.
Temperatură -4 la 4 (0*)	Generați un rezultat mai albastru sau mai roșu față de documentul original.
Pagini goale Eliminare pagină goală (Nu scoateți*) Sensibilitate pagină goală (5*)	Setați sensibilitatea scanărilor în raport cu paginile goale din documentul original.
Notă: Un asterisc (*) în dreptul unei valori indică setarea implicită din fabrică.	

Comenzi administrator

Element de meniu	Descriere
Implicit text 5-95 (75*)	Setați calitatea textului pe imaginea scanată.
Prestabilit text/foto 5-95 (75*)	Setați calitatea textului și imaginii pe imaginea scanată.
Implicit foto 5-95 (50*)	Setați calitatea unei imagini pe imaginea scanată.
Utilizare TIFF cu mai multe pagini Dezactivat Activat*	Permiteți scanarea mai multor imagini TIFF într-un fișier TIFF.
Notă: Un asterisc (*) în dreptul unei valori indică setarea implicită din fabrică.	

Element de meniu	Descriere
Compresie TIFF LZW* JPEG	Stabiliți tipul de compresie pentru fișiere TIFF.
Jurnal trimitere Se imprimă jurnalul* Nu se imprimă jurnalul Se imprimă numai în caz de eroare	Imprimați un jurnal pentru trimiterea cu succes a scanării prin FTP.
Sursă hârtie jurnal Tava [x] (1*) Alimentator multifuncțional	Specificați sursa hârtiei pentru imprimarea jurnalelor FTP.
Scanare lucrare particularizată Dezactivat* Activat	Setați imprimanta să scaneze primul set de documente originale folosind setările specificate, apoi scanați următorul set cu aceleași setări sau cu setări diferite. Notă: Acest element de meniu apare numai atunci când este instalat un hard disk.
Examinare scanare Dezactivat Activat*	Afișați examinarea scanării documentului original. Notă: Acest element de meniu apare numai atunci când este instalat un hard disk.
Se permite salvarea drept comandă rapidă Dezactivat Activat*	Permite salvarea setărilor FTP particularizate sub formă de comenzi rapide.
Reglare poziționare ADF Dezactivat Activat*	Setați imprimanta pentru a ajusta imaginile înclinate din documentele scanate din ADF.
Notă: Un asterisc (*) în dreptul unei valori indică setarea implicită din fabrică.	

Imprimare unitate flash

Element de meniu	Descriere
Număr de copii 1-9999 (1*)	Setați numărul de copii.
Sursă hârtie Tava [x] (1*) Alimentator multifuncțional Hârtie alimentată manual Plic alimentat manual	Setează sursa hârtiei pentru lucrarea de imprimare.
Asamblare (1,1,1) (2,2,2) (1,2,3) (1,2,3)*	În special când se imprimă mai multe copii ale unei lucrări, paginile fiecărei lucrări de imprimare sunt așezate în ordine.
Fețe 1 față* 2 fețe	Specificați dacă se imprimă pe o singură față sau pe ambele fețe ale paginii.
Notă: Un asterisc (*) în dreptul unei valori indică setarea implicită din fabrică.	

Element de meniu	Descriere
Capsare Dezactivat* 1 capsă, colțul din stânga sus 2 capse, stânga 1 capsă, colțul din dreapta sus 2 capse, sus 1 capsă, colțul din stânga jos 2 capse, jos 1 capsă, colțul din dreapta jos 2 capse, dreapta	Specifică poziția capselor pentru toate lucrările de imprimare. Notă: Acest element de meniu apare numai când este instalat finisorul cu capse.
Perforare Dezactivat* 2 găuri 3 găuri	Setează modul de perforare pentru toate lucrările de imprimare. Notă: Acest element de meniu apare numai când este instalat finisorul cu capse.
Offset pagini Fără* Între copii Între lucrări	Decalează rezultatul fiecărei lucrări de imprimare sau al fiecărei copii a unei lucrări de imprimare. Note: <ul style="list-style-type: none"> • Opțiunea Între copii decalează fiecare copie a unei lucrări de imprimare dacă opțiunea Asamblare este setată la Activat [1,2,1,2,1,2]. Dacă opțiunea Asamblare este setată la Dezactivat [1,1,1,2,2,2], fiecare set de pagini imprimate este decalat, cum ar fi toate paginile numărul 1 și toate paginile numărul 2. • Opțiunea Între lucrări setează aceeași poziție de decalare pentru întreaga lucrare de imprimare, indiferent de numărul de copii imprimate. • Acest element de meniu apare numai când este instalat finisorul cu capse.
Stil răsturnare pagină Muchia lungă* Muchie scurtă	Stabiliți care latură a hârtiei este legată de imprimarea față-verso.
Pagini pe față Dezactivat* 2 pagini pe față 3 pagini pe față 4 pagini pe față 6 pagini pe față 9 pagini pe față 12 pagini pe față 16 pagini pe față	Imprimă mai multe imagini pe o singură față a hârtiei.
Ordonare pagini per față Orizontal* Rotire pe orizontală Rotire pe verticală Vertical	Specificați poziționarea imaginilor pe mai multe pagini atunci când se utilizează meniul Pagini per față.
Notă: Un asterisc (*) în dreptul unei valori indică setarea implicită din fabrică.	

Element de meniu	Descriere
Orientare pagini per față Auto* Vedere Portret	Specificați orientarea imaginilor pe mai multe pagini atunci când se utilizează meniul Pagini per față.
Chenar Pagini per față Fără* Compact	Imprimați un chenar în jurul fiecărei imagini a unei pagini când utilizați meniul Pagini per față.
Coli de separare Dezactivat* Între copii Între lucrări Între pagini	Inserarea colilor de separare goale la imprimare.
Sursă coală separatoare Tava [x] (1*) Alimentator multifuncțional	Specificați sursa hârtiei pentru coala de separare.
Pagini goale Nu se imprimă* Imprimare	Imprimați pagini goale într-o lucrare de imprimare.
Notă: Un asterisc (*) în dreptul unei valori indică setarea implicită din fabrică.	

Rețea/Porturi

Prezentare generală rețea

Element de meniu	Descriere
Adaptor activ Auto* Rețea standard Fără fir	Specificați tipul de conexiune în rețea. Notă: Meniul Fără fir este disponibil numai la imprimantele conectate la o rețea fără fir.
Stare rețea	Afișați starea conexiunii în rețea a imprimantei.
Afișare stare rețea pe imprimantă Dezactivat Activat*	Afișare stare rețea pe ecran.
Viteză, Duplex	Afișați viteza adaptorului de rețea activ.
IPv4	Afișare adresă IPv4.
Toate adresele IPv6	Afișează toate adresele IPv6.
Reinițializare server de imprimare	Resetați toate conexiunile la imprimantă ale rețelei active. Notă: Această setare elimină toate setările de configurare a rețelei.
Notă: Un asterisc (*) în dreptul unei valori indică setarea implicită din fabrică.	

Element de meniu	Descriere
Expirare lucrare în rețea Dezactivat Activat* (90 secunde)	Setarea duratei de timp înainte ca imprimanta să revoce o lucrare de imprimare în rețea.
Pagină banner Dezactivat* Activat	Imprimați o pagină banner.
Scanare către interval de porturi PC	Specificați un interval valid de porturi pentru imprimantele din spatele unui paravan de protecție care blochează porturi.
Activare conexiuni la rețea Dezactivat Activat*	Activați conectarea imprimantei la o rețea.
Activați LLDP Dezactivat* Activat	Activați Link Layer Discovery Protocol (LLDP) pe imprimantă.
Notă: Un asterisc (*) în dreptul unei valori indică setarea implicită din fabrică.	

Fără fir

Notă: Acest meniu este disponibil numai pentru imprimantele conectate la o rețea Wi-Fi sau pentru imprimantele prevăzute cu adaptor de rețea fără fir.

Element de meniu	Descriere
Configurare utilizând aplicația mobilă	Configurați conexiunea Wi-Fi folosind Asistentul mobil Lexmark.
Configurare de la panoul imprimantei Alegere rețea Adăugare rețea Wi-Fi Nume rețea Mod Rețea Infrastructură Mod de securitate fără fir Dezactivat* WEP WPA2/WPA - Personal WPA2 - Personal 802.1x - RADIUS	Configurați conexiunea Wi-Fi utilizând panoul de control. Notă: Metoda 802.1x - RADIUS poate fi modificată numai din Embedded Web Server.

Element de meniu	Descriere
Wi-Fi Protected Setup Detectare automată WPS Dezactivat Activat* Pornire metodă prin apăsare pe buton Pornire metodă PIN	Configurați o rețea Wi-Fi și activați securitatea rețelei. Note: <ul style="list-style-type: none"> • Detectare automată WPS apare numai când opțiunea Mod securitate fără fir este setată la WEP. • Pornire metodă prin apăsare pe buton conectează imprimanta la o rețea Wi-Fi când este apăsat atât butonul de pe imprimantă, cât și butonul de pe punctul de acces (routerul fără fir) într-un interval dat. • Pornire metodă PIN conectează imprimanta la o rețea Wi-Fi când un cod PIN de pe imprimantă este introdus în setările de conexiune fără fir ale punctului de acces.
Mod Rețea Tip BSS Infrastructură*	Specificați modul de rețea.
Compatibilitate 802.11b/g/n (2,4 GHz)* 802.11a/b/g/n/ac (2,4 GHz/5 GHz) 802.11a/n/ac (5 GHz)	Specificați standardul pentru rețeaua Wi-Fi. Notă: Opțiunile 802.11a/b/g/n/ac (2,4 GHz/5 GHz) and 802.11a/n/ac (5 GHz) sunt afișate numai atunci când este instalată o opțiune Wi-Fi.
Mod de securitate fără fir Dezactivat* WEP WPA2/WPA-Personal WPA2-Personal 802.1x - RADIUS	Setări modul de securitate pentru conectarea imprimantei la dispozitive Wi-Fi. Notă: Metoda 802.1x - RADIUS poate fi modificată numai din Embedded Web Server.
Mod de autentificare WEP Auto* Deschidere Partajat	Setări tipul Protocolului de criptare wireless (WEP) utilizat de imprimantă. Notă: Acest element de meniu apare numai când opțiunea Mod securitate fără fir este setată la WEP.
Setare cheie WEP	Specificați o parolă WEP pentru conexiunea Wi-Fi securizată.
WPA2/WPA Personal AES	Activați securitatea Wi-Fi prin protocolul Acces protejat Wi-Fi (WPA). Notă: Acest element de meniu apare numai când opțiunea Mod securitate fără fir este setată la WPA2/WPA-Personal.
Setare Cheie de rețea partajată	Setări parola pentru conexiunea Wi-Fi securizată.
WPA2-Personal AES	Activați securitatea Wi-Fi prin intermediul protocolului WPA2. Notă: Acest element de meniu apare numai când opțiunea Mod securitate fără fir este setată la WPA2-Personal.
Mod de criptare 802.1x WPA+ WPA2*	Activați securitatea Wi-Fi prin intermediul standardului 802.1x. Note: <ul style="list-style-type: none"> • Acest element de meniu apare numai când opțiunea Mod securitate fără fir este setată la 802.1x - RADIUS. • Metoda 802.1x - RADIUS poate fi modificată numai din Embedded Web Server.

Element de meniu	Descriere
IPv4 Activare DHCP Activat* Dezactivat Setare adresă IP statică Adresă IP Mască de rețea Gateway	Activează și configurează setările IPv4 la imprimantă.
IPv6 Activare IPv6 Activat* Dezactivat Activare DHCPv6 Activat Dezactivat* Configurare automată adresă fără stare Activat* Dezactivat Adresă server DNS Adresă IPv6 alocată manual Router IPv6 alocat manual Prefix adresă Toate adresele IPv6 Toate adresele de router IPv6	Activează și configurează setările IPv6 la imprimantă.
Adresă de rețea UAA LAA	Vizualizați adresele de rețea.
PCL SmartSwitch Dezactivat Activat*	Setează imprimanta să comute automat la emularea PCL, dacă aceasta este necesară pentru o lucrare de imprimare, indiferent de limbajul implicit al imprimantei. Notă: Atunci când PCL SmartSwitch este dezactivat, imprimanta nu analizează datele primite și utilizează limbajul implicit specificat în meniul Configurare.
PS SmartSwitch Dezactivat Activat*	Setează imprimanta să comute automat la emularea PS, dacă aceasta este necesară pentru o lucrare de imprimare, indiferent de limbajul implicit al imprimantei. Notă: Atunci când PS SmartSwitch este dezactivat, imprimanta nu analizează datele primite și utilizează limbajul implicit specificat în meniul Configurare.
Utilizare buffer pentru operații Activat Dezactivat*	Stocați temporar lucrările de imprimare pe hard diskul imprimantei înainte de imprimare. Notă: Acest element de meniu apare numai atunci când este instalat un hard disk.

Element de meniu	Descriere
PS binar Mac Auto* Activat Dezactivat	Setați imprimanta pentru a procesa lucrări de imprimare PostScript binare Macintosh. Note: <ul style="list-style-type: none"> • Setarea Activat procesează lucrările de imprimare PostScript binare în modul brut. • Setarea Dezactivat filtrează lucrările de imprimare folosind protocolul standard.

Wi-Fi Direct

Element de meniu	Descriere
Activare Wi-Fi Direct Activat Dezactivat*	Setează imprimanta să se conecteze direct la dispozitivele Wi-Fi.
Nume Wi-Fi Direct	Specificați numele rețelei Wi-Fi Direct.
Parolă Wi-Fi Direct	Setați parola pentru autentificarea și validarea utilizatorilor la o conexiune Wi-Fi.
Afișare parolă pe pagina de configurare Dezactivat Activat*	Afișați Parola Wi-Fi Direct pe Pagina configurare rețea.
Număr canal preferat 1–11 Auto*	Setați canalul preferat al rețelei Wi-Fi.
Adresă IP proprietar grup	Specifică adresa IP a proprietarului grupului.
Acceptare automată solicitări prin butonul de comandă Dezactivat* Activat	Acceptă automat solicitări de conectare la rețea. Notă: Acceptarea automată a clienților nu este sigură.
Notă: Un asterisc (*) în dreptul unei valori indică setarea implicită din fabrică.	

Ethernet

Element de meniu	Descriere
Viteză rețea	Afișați viteza adaptorului de rețea activ.
IPv4 Activare DHCP (Activat*) Setare adresă IP statică	Configurați setările IPv4.
Notă: Un asterisc (*) în dreptul unei valori indică setarea implicită din fabrică.	

Element de meniu	Descriere
IPv6 Activare IPv6 (Activat*) Activare DHCPv6 (Dezactivat) Configurare automată adresă fără stare (Activat*) Adresă server DNS Adresă IPv6 alocată manual Router IPv6 alocat manual Prefix adresă (64*) Toate adresele IPv6 Toate adresele de router IPv6	Configurați setările IPv6.
Adresă de rețea UAA LAA	Specificați adresa de rețea.
PCL SmartSwitch Dezactivat Activat*	Setează imprimanta să comute automat la emularea PCL, dacă aceasta este necesară pentru o lucrare de imprimare, indiferent de limbajul implicit al imprimantei. Notă: Atunci când această setare este dezactivată, imprimanta nu analizează datele primite și utilizează limbajul implicit al imprimantei specificat în meniul Configurare.
PS SmartSwitch Dezactivat Activat*	Setează imprimanta să comute automat la emularea PostScript dacă aceasta este necesară pentru o lucrare de imprimare, indiferent de limbajul implicit al imprimantei. Notă: Atunci când această setare este dezactivată, imprimanta nu analizează datele primite și utilizează limbajul implicit al imprimantei specificat în meniul Configurare.
Utilizare buffer pentru operații Dezactivat* Activat	Stocați temporar lucrările pe hard disk înainte de imprimare. Notă: Acest element de meniu apare numai atunci când este instalat un hard disk.
PS binar Mac Auto* Activat Dezactivat	Setează imprimanta pentru a procesa lucrări de imprimare PostScript binare Macintosh. Note: <ul style="list-style-type: none"> • Cu Auto, imprimanta procesează lucrări de imprimare de la computere care utilizează sisteme de operare Windows sau Macintosh. • Setarea Dezactivat filtrează lucrările de imprimare PostScript folosind protocolul standard.
Ethernet eficient energetic Activat Dezactivat Auto*	Reducerea consumului de energie când imprimanta nu primește date din rețeaua Ethernet.
Notă: Un asterisc (*) în dreptul unei valori indică setarea implicită din fabrică.	

TCP/IP

Notă: Acest meniu apare numai la imprimantele de rețea sau la imprimantele conectate la servere de imprimare.

Element de meniu	Descriere
Setare nume gazdă	Setați numele gazdei TCP/IP curente.
Nume domeniu	Setați numele domeniului.
Permite DHCP/BOOTP să actualizeze serverul NTP Activat* Dezactivat	Permiteți clienților DHCP și BOOTP să actualizeze setările NTP ale imprimantei.
Nume configurație zero	Specificați un nume de serviciu pentru rețeaua cu configurație zero.
Activare AutoIP Dezactivat* Activat	Atribuiți o adresă IP în mod automat.
Adresă server DNS	Specificați adresa serverului curent Domain Name System (DNS) (Sistem de nume de domenii).
Adresă DNS de rezervă	Specificați adresele serverului DNS de rezervă.
Adresă DNS de rezervă 2	
Adresă DNS de rezervă 3	
Ordine de căutare domeniu	Specificați o listă a numelor de domenii pentru localizarea imprimantei și resurselor sale care se află în domenii diferite ale rețelei.
Activare DDNS Dezactivat* Activat	Actualizarea setărilor DNS dinamic.
DDNS TTL	Specificați setările DDNS curente.
TTL implicit	
Durată de reîmprospătare DDNS	
Activare mDNS Dezactivat Activat*	Actualizați setările DNS multicast.
Adresă server WINS	Specificați o adresă de server pentru Windows Internet Name Service (WINS) (Serviciul de alocare a numelui de domeniu pentru Windows).
Activare BOOTP Dezactivat* Activat	Permiteți BOOTP să atribuie o adresă IP de imprimantă.
Listă server restricționată	Specificați adresele IP permise pentru comunicarea cu imprimanta prin TCP/IP. Note: <ul style="list-style-type: none"> • Utilizați o virgulă pentru a separa fiecare adresă IP. • Aveți posibilitatea de a adăuga până la 50 de adrese IP.
Opțiuni pentru Listă servere restricționată Se blochează toate porturile* Blocați numai imprimarea Blocați numai imprimarea și HTTP	Specificați opțiunea de acces pentru adresele IP care nu sunt în listă.
Notă: Un asterisc (*) în dreptul unei valori indică setarea implicită din fabrică.	

Element de meniu	Descriere
MTU 256–1500 Ethernet (1500*)	Specificați un parametru al unității de transmisie maxime (MTU) pentru conexiunile TCP.
Port de imprimare RAW 1-65535 (9100*)	Specificați un număr de port RAW pentru imprimantele conectate la o rețea.
Viteză maximă trafic ieșire Dezactivat* Activat	Setați viteza maximă de transfer a imprimantei. Notă: Când este activată, opțiunea pentru această setare este 100–1.000.000 de kilobiți/secundă.
Activare TLSv1.0 Dezactivat Activat*	Permiteți protocolul TLSv1.0.
Activare TLSv1.1 Dezactivat Activat*	Permiteți protocolul TLSv1.1.
Suită de cifruri SSL	Specificați algoritmi de codificare de utilizat pentru conexiunile SSL sau TLS.
Notă: Un asterisc (*) în dreptul unei valori indică setarea implicită din fabrică.	

SNMP

Notă: Acest meniu apare numai pentru modelele de imprimante de rețea sau pentru imprimantele conectate la servere de imprimare.

Element de meniu	Descriere
SNMP Versiunile 1 și 2c Activat Dezactivat Activat* Acceptare setare SNMP Dezactivat Activat* Activare PPM MIB Dezactivat Activat* Comunitate SNMP	Configurați Simple Network Management Protocol (SNMP) (Protocol simplu de administrare a rețelei) versiunile 1 și 2c pentru instalarea driverelor și aplicațiilor de imprimare.
Notă: Un asterisc (*) în dreptul unei valori indică setarea implicită din fabrică.	

Element de meniu	Descriere
SNMP versiunea 3 Activat Dezactivat Activat* Setări acreditări de citire/scriere Nume de utilizator Parolă Setări acreditări numai-citire Nume de utilizator Parolă Cheie de autentificare MD5 SHA1* Nivel minim de autentificare Fără autentificare, Fără confidențialitate Autentificare, Fără confidențialitate Autentificare, Confidențialitate* Algoritm de confidențialitate DES AES-128*	Configurați SNMP versiunea 3 pentru instalarea și actualizarea securității imprimantei.
Notă: Un asterisc (*) în dreptul unei valori indică setarea implicită din fabrică.	

IPSec

Notă: Acest meniu apare numai pentru modelele de imprimante de rețea sau pentru imprimantele conectate la servere de imprimare.

Element de meniu	Descriere
Activare IPSec Dezactivat Activat*	Activați Internet Protocol Security (IPSec) (Securizarea protocoalelor de Internet).
Configurație de bază Implicit* Compatibilitate Securizat	Setări configurația de bază a IPSec.
Propunere grup DH (Diffie-Hellman) modp2048 (14)* modp3072 (15) modp4096 (16) modp6144 (17)	Setări configurația de bază a IPSec. Notă: Acest element de meniu apare numai când opțiunea Configurație de bază este setată la Compatibilitate.
Metodă de criptare propusă 3DES AES*	Setări metoda de criptare. Notă: Acest element de meniu apare numai când opțiunea Configurație de bază este setată la Compatibilitate.
Notă: Un asterisc (*) în dreptul unei valori indică setarea implicită din fabrică.	

Element de meniu	Descriere
Metodă de autentificare propusă SHA1 SHA256* SHA512	Setează metoda de autentificare. Notă: Acest element de meniu apare numai când opțiunea Configurație de bază este setată la Compatibilitate.
Durată de viață IKE SA (Ore) 1 2 4 8 24*	Specificați perioada de expirare pentru IKE SA. Notă: Acest element de meniu este afișat numai când opțiunea Configurație de bază este setată la Compatibilitate.
Durată de viață IPSec SA (Ore) 1 2 4 8* 24	Specificați perioada de expirare pentru IPSec SA. Notă: Acest element de meniu este afișat numai când opțiunea Configurație de bază este setată la Compatibilitate.
Certificat dispozitiv IPSec	Precizați un certificat IPSec.
Conexiuni autentificate cheie predistribuită Gazda [x]	Configurați conexiunile autentificate ale imprimantei.
Conexiuni autentificate prin certificat Gazda [x] Adresă[/surețea]	
Notă: Un asterisc (*) în dreptul unei valori indică setarea implicită din fabrică.	

802.1x

Notă: Acest meniu apare numai pentru modelele de imprimante de rețea sau pentru imprimantele conectate la servere de imprimare.

Element de meniu	Descriere
Activ Dezactivat* Activat	Permite imprimantei să se conecteze la rețele care necesită autentificare înainte de a permite accesul.
Notă: Un asterisc (*) în dreptul unei valori indică setarea implicită din fabrică.	

Configurație LPD

Notă: Acest meniu apare numai pentru modelele de imprimante de rețea sau pentru imprimantele conectate la servere de imprimare.

Element de meniu	Descriere
Expirare LPD 0-65535 secunde (90*)	Setați valoarea duratei de expirare pentru a opri serverul Line Printer Daemon (LPD) să aștepte pe termen nedefinit lucrările de imprimare blocate sau nevalide.
Notă: Un asterisc (*) în dreptul unei valori indică setarea implicită din fabrică.	

Element de meniu	Descriere
Pagină baner LPD Dezactivat* Activat	Imprimați o pagină banner pentru toate lucrările de imprimare LPD. Notă: O pagină banner este prima pagină a unei lucrări de imprimare, utilizată ca separator al lucrărilor de imprimare și pentru a identifica inițiatorul solicitării lucrării de imprimare.
Pagină trailer LPD Dezactivat* Activat	Imprimați o pagină trailer pentru toate lucrările de imprimare LPD. Notă: O pagină trailer este ultima pagină a unei lucrări de imprimare.
Conversie retur de car LPD Dezactivat* Activat	Activați conversia returului de car. Notă: Returul de care este un mecanism care comandă imprimanta să mute poziția cursorului la prima valoare de pe aceeași linie.
Notă: Un asterisc (*) în dreptul unei valori indică setarea implicită din fabrică.	

Setări HTTP/FTP

Element de meniu	Descriere
Activare server HTTP Dezactivat Activat*	Accesați serverul Embedded Web Server pentru monitorizarea și gestionarea imprimantei.
Activare HTTPS Dezactivat Activat*	Permiteți Hypertext Transfer Protocol Secure (HTTPS) pentru a cripta transferul de date către și de la serverul de imprimare.
Forțare conexiuni HTTPS Activat Dezactivat*	Forțați imprimanta să utilizeze conexiunile HTTPS.
Activare FTP/TFTP Dezactivat Activat*	Trimiteți fișiere prin FTP/TFTP.
Domenii locale	Precizați numele de domeniu pentru serverele HTTP și FTP.
Adresă IP proxy HTTP	Configurați setările serverelor HTTP și FTP.
Adresă IP proxy FTP	
Port IP implicit HTTP	
Certificat dispozitiv HTTPS	
Port IP implicit FTP	
Expirare pentru solicitări HTTP/FTP 1-299 (30*)	Precizați timpul până la închiderea conexiunii la server.
Reîncercări pentru solicitări HTTP/FTP 1-299 (3*)	Setați numărul încercărilor de conectare la serverul HTTP/FTP.
Notă: Un asterisc (*) în dreptul unei valori indică setarea implicită din fabrică.	

ThinPrint

Element de meniu	Descriere
Activare ThinPrint Dezactivat* Activat	Imprimați cu ajutorul ThinPrint.
Număr port 4000-4999 (4000*)	Setați numărul portului pentru serverul ThinPrint.
Lățime de bandă (biți/sec) 100-1000000 (0*)	Setați viteza de transmitere a datelor într-un mediu ThinPrint.
Dimensiune pachet (kB) 0-64000 (0*)	Setați dimensiunea pachetelor pentru transmiterea datelor.
Notă: Un asterisc (*) în dreptul unei valori indică setarea implicită din fabrică.	

USB

Element de meniu	Descriere
PCL SmartSwitch Dezactivat Activat*	Setați imprimanta să comute la emularea PCL când acest lucru este solicitat de o lucrare de imprimare primită printr-un port USB, indiferent de limbajul implicit al imprimantei. Notă: Atunci când această setare este dezactivată, imprimanta nu analizează datele primite și utilizează limbajul implicit al imprimantei specificat în meniul Configurare.
PS SmartSwitch Dezactivat Activat*	Setați imprimanta să comute la emularea PostScript când acest lucru este solicitat de o lucrare de imprimare primită printr-un port USB, indiferent de limbajul implicit al imprimantei. Notă: Atunci când această setare este dezactivată, imprimanta nu analizează datele primite și utilizează limbajul implicit al imprimantei specificat în meniul Configurare.
Utilizare buffer pentru operații Dezactivat* Activat	Stocați temporar lucrările pe hard disk înainte de imprimare. Notă: Acest element de meniu apare numai atunci când este instalat un hard disk.
PS binar Mac Auto* Activat Dezactivat	Setați imprimanta pentru a procesa lucrări de imprimare PostScript binare Macintosh. Note: <ul style="list-style-type: none"> Cu Auto, imprimanta procesează lucrări de imprimare de la computere care utilizează sisteme de operare Windows sau Macintosh. Setarea Dezactivat filtrează lucrările de imprimare PostScript folosind protocolul standard.
Activare port USB Dezactivat Activat*	Activați portul unității USB față.
Notă: Un asterisc (*) în dreptul unei valori indică setarea implicită din fabrică.	

Restricționați accesul la rețeaua externă

Element de meniu	Descriere
Restricționați accesul la rețeaua externă Dezactivat* Activat	Restricționați accesul la site-uri de rețea.
Adresă rețea externă	Specificați adresele de rețea cu acces restricționat.
Adresă de e-mail pentru notificări	Specificați o adresă de e-mail la care să se trimită o notificare privind evenimentele înregistrate în jurnal.
Frecvență ping 1-300 (10*)	Specificați intervalul de interogare a rețelei în secunde.
Subiect	Specificați obiectul și mesajul notificării prin e-mail.
Mesaj	
Notă: Un asterisc (*) în dreptul unei valori indică setarea implicită din fabrică.	

Securitate

Metode de conectare

Gestionare permisiuni

Element de meniu	Descriere
Acces funcții Accesare agendă în Aplicații Modificare agendă Gestionare comenzi rapide Creare profiluri Gestionare marcaje Imprimare unitate flash Scanare unitate flash Funcție copiere Abandonare culori Funcția de e-mail Funcția de fax Funcția FTP Reluare faxuri puse în așteptare Acces la lucrările în așteptare Profiluri de utilizator Revocare operații la dispozitiv Schimbare limbă Protocolul de imprimare prin Internet (IPP) Inițiere scanări de la distanță Imprimare alb-negru Folder de rețea - Scanare	Controlați accesul la funcțiile imprimantei.

Element de meniu	Descriere
Meniuri de administrare Meniul Securitate Meniul Rețea/Porturi Meniul Hârtie Meniul Rapoarte Meniuri de configurare a funcțiilor Meniul Consumabile Meniul Cartelă opțională Meniul de service Meniul Dispozitiv	Controlați accesul la setările de meniu ale imprimantei.
Administrare dispozitiv Administrare la distanță Actualizări firmware Configurație aplicații Blocare panou de operare Importare/Exportare toate setările Ștergere pentru scoaterea din uz Acces la Embedded Web Server	Controlați accesul la opțiunile de administrare a imprimantei.
Aplicații Aplicații noi Expunere diapozitive Schimbare fundal Economizor de ecran Copiere carte de identitate Scan Center Personalizare 1 Centru de scanare Personalizare 2 Centru de scanare Personalizare 3 Centru de scanare Personalizare 4 Centru de scanare Personalizare 5 Centru de scanare Personalizare 6 Centru de scanare Personalizare 7 Centru de scanare Personalizare 8 Centru de scanare Personalizare 9 Centru de scanare Personalizare 10 Centru de scanare Formulare și preferințe	Controlați accesul la aplicațiile imprimantei.

Conturi locale

Element de meniu	Descriere
Administrare grupuri/permisiuni Adăugare grup Import controale de acces Acces funcții Meniuri de administrare Administrare dispozitiv Aplicații Toți utilizatorii Import controale de acces Acces funcții Meniuri de administrare Administrare dispozitiv Aplicații Admin	Controlați accesul grupului sau al utilizatorilor la funcțiile, aplicațiile și setările de securitate ale imprimantei.
Adăugare utilizator Nume de utilizator/Parolă Nume de utilizator Parolă PIN	Creați conturi locale pentru administrarea accesului la funcțiile imprimantei.
Conturi cu nume de utilizator/parolă Adăugare utilizator	
Conturi cu nume de utilizator Adăugare utilizator	
Conturi cu parolă Adăugare utilizator	
Conturi cu PIN Adăugare utilizator	

Metode de conectare implicite

Notă: Acest meniu este afișat numai când configurați setările din meniul Conturi locale.

Element de meniu	Descriere
Panou de control Nume de utilizator/Parolă Nume de utilizator Parolă PIN	Specificați metoda de conectare implicită pentru a accesa panoul de control.
Browser Nume de utilizator/Parolă Nume de utilizator Parolă PIN	Specificați metoda de conectare implicită pentru a accesa browserul.

Programare dispozitive USB

Element de meniu	Descriere
Programări Adăugare programare nouă	Programați accesul la portul USB din față.

Jurnalul auditului de securitate

Element de meniu	Descriere
Activare audit Dezactivat* Activat	Înregistrați evenimente în jurnalul auditului de securitate și jurnalul sistemului la distanță.
Activare jurnal de sistem la distanță Dezactivat* Activat	Trimiteți jurnale de audit la un server la distanță.
Server jurnal de sistem la distanță	Specificați serverul pentru jurnalul sistemului la distanță.
Port jurnal de sistem la distanță 1-65535 (514*)	Specificați portul la distanță syslog.
Metodă jurnal de sistem la distanță UDP normal* Stunnel	Specificați o metodă pentru transmiterea evenimentelor înregistrate ale jurnalului de sistem la un server la distanță.
Notă: Un asterisc (*) în dreptul unei valori indică setarea implicită din fabrică.	

Element de meniu	Descriere
Locație jurnal de sistem la distanță 0 – Mesaje nucleu 1 – Mesaje de nivel utilizator 2 – Sistem de poștă 3 – Daemoni de sistem 4 – Mesaje de securitate/autorizare* 5 – Mesaje generate intern de jurnalele de sistem 6 – Subsistem imprimantă linie 7 – Subsistem informații de rețea 8 – Subsistem UUCP 9 – Daemon ceas 10 – Mesaje de securitate/autorizare 11 – Daemon FTP 12 – Subsistem NTP 13 – Jurnal de audit 14 – Alertă jurnal 15 – Daemon ceas 16 – Uz local 0 (local0) 17 – Uz local 1 (local1) 18 – Uz local 2 (local2) 19 – Uz local 3 (local3) 20 – Uz local 4 (local4) 21 – Uz local 5 (local5) 22 – Uz local 6 (local6) 23 – Uz local 7 (local7)	Specificați un cod de unitate pe care imprimanta îl utilizează pentru trimiterea evenimentelor de jurnal la un server la distanță.
Severitatea evenimentelor de înregistrat 0 – Urgență 1 – Alertă 2 – Critic 3 – Eroare 4 – Avertisment* 5 – Notificare 6 – Informativ 7 – Depanare	Specificați limita nivelului de prioritate pentru jurnalizarea mesajelor și evenimentelor.
Jurnal sistem la distanță pentru evenimente neînregistrate Dezactivat* Activat	Trimiteți toate evenimentele, indiferent de nivelul de severitate, la serverul la distanță.
Adresă de e-mail administrator	Trimite administratorului, prin e-mail, o notificare privind evenimentele jurnalizate.
Alertă jurnal de poștă electronică șters Dezactivat* Activat	Trimiteți administratorului o notificare prin e-mail când o înregistrare de jurnal este ștersă.
Alertă jurnal de poștă electronică arhivat Dezactivat* Activat	Trimiteți administratorului o notificare prin e-mail când jurnalul se umple și începe să suprascrie înregistrările mai vechi.
Notă: Un asterisc (*) în dreptul unei valori indică setarea implicită din fabrică.	

Element de meniu	Descriere
Comportament jurnal plin Se suprascriu înregistrările mai vechi * Trimitere jurnal prin poștă electronică, șterge toate înregistrările	Rezolvă problemele de stocare a jurnalului când acesta umple memoria alocată.
Alertă % de poștă electronică plină Dezactivat* Activat	Trimite administratorului o notificare prin e-mail când jurnalul umple memoria alocată acestuia.
Nivel de alertă memorie % plină 1-99 (90*)	
Alertă jurnal de poștă electronică exportat Dezactivat* Activat	Trimite administratorului o notificare prin e-mail când un jurnal este exportat.
Alertă setări jurnal de poștă electronică modificate Dezactivat* Activat	Trimiteți administratorului o notificare prin e-mail când este setată opțiunea Activare audit.
Capete de rând jurnal LF (\n)* CR (\r) CRLF (\r\n)	Specificați modul în care se termină capătul fiecărui rând din fișierul jurnal.
Semnare digitală export Dezactivat* Activat	Adăugați câte o semnătură digitală la fiecare fișier jurnal exportat.
Ștergere jurnale	Ștergeți toate jurnalele de audit.
Export jurnal Jurnal sistem (RFC 5424) Jurnal sistem (RFC 3164) CSV	Exportați un jurnal de securitate pe o unitate flash.
Notă: Un asterisc (*) în dreptul unei valori indică setarea implicită din fabrică.	

Restricții de conectare

Element de meniu	Descriere
Conectări nereușite 1-10 (3*)	Specificați numărul de conectări nereușite permise înainte de blocarea utilizatorului.
Interval de timp pentru nereușită 1-60 minute (5*)	Specificați intervalul de timp dintre conectările nereușite înainte de blocarea utilizatorului.
Interval de timp de blocare 1-60 minute (5*)	Specificați durata blocării.
Expirare conectare prin web 1-120 minute (10*)	Specificați întârzierea pentru o conectare la distanță înainte ca utilizatorul să fie deconectat automat.
Notă: Un asterisc (*) în dreptul unei valori indică setarea implicită din fabrică.	

Configurare imprimare confidențială

Element de meniu	Descriere
Număr maxim de introduceri nevalide PIN 2–10	Setează numărul de introduceri nevalide ale codului PIN. Note: <ul style="list-style-type: none"> • Valoarea zero dezactivează această setare. • Când este atinsă limita, lucrările de imprimare pentru numele de utilizator și codul PIN respectiv sunt șterse.
Expirare lucrare confidențială Dezactivat* 1 oră 4 ore 24 ore 1 săptămână	Setează perioada de expirare pentru lucrările de imprimare confidențială. Note: <ul style="list-style-type: none"> • Dacă acest element de meniu este modificat în timp ce există lucrări de imprimare confidențială în memoria sau pe hard diskul imprimantei, perioada de expirare pentru lucrările respective nu se modifică la noua valoare implicită. • Dacă imprimanta este oprită, atunci toate lucrările confidențiale care se află în așteptare în memoria imprimantei sunt șterse.
Expirare lucrare repetată Dezactivat* 1 oră 4 ore 24 ore 1 săptămână	Setează perioada de expirare pentru o lucrare de imprimare pe care doriți să o repetați.
Expirare lucrare de verificare Dezactivat* 1 oră 4 ore 24 ore 1 săptămână	Setează perioada de expirare în care imprimanta imprimă o copie a cărei calitate trebuie examinată de utilizator înainte de imprimarea copiilor rămase.
Rezervare Expirare lucrare Dezactivat* 1 oră 4 ore 24 ore 1 săptămână	Setează perioada de expirare în care imprimanta stochează lucrări de imprimare pentru a fi imprimate ulterior.
Necesită punerea în așteptare a tuturor lucrărilor Dezactivat* Activat	Setează imprimanta să pună în așteptare toate lucrările de imprimare.
Se rețin copii ale documentelor Dezactivat* Activat	Setează imprimanta pentru a imprima alte documente cu același nume de fișier fără a suprascrie oricare din lucrările de imprimare.
Notă: Un asterisc (*) în dreptul unei valori indică setarea implicită din fabrică.	

Criptare disc

Notă: Acest meniu apare numai atunci când este instalat un hard disc.

Element de meniu	Descriere
Stare Activat Dezactivat	Activați criptarea discului.
Inițializare criptare	

Ștergere fișiere de date temporare

Element de meniu	Descriere
Stocat în memoria integrată Dezactivat* Activat	Ștergeți toate fișierele stocate în memoria imprimantei.
Stocat pe hard disk Ștergere 1 trecere* Ștergere 3 treceri Ștergere 7 treceri	Ștergeți toate fișierele stocate pe hard diskul imprimantei. Notă: Acest element de meniu apare numai când este instalat un hard disk.
Notă: Un asterisc (*) în dreptul unei valori indică setarea implicită din fabrică.	

Setări soluții LDAP

Element de meniu	Descriere
Urmărire recomandări LDAP Dezactivat* Activat	Căutarea contului de utilizator conectat în diferitele servere ale domeniului.
LDAP Certificate Verification (Verificare certificat LDAP) Da Nu*	Activarea verificării certificatelor LDAP.

Diverse

Element de meniu	Descriere
Funcții protejate Afișare* Ascundere	Afișarea tuturor funcțiilor pe care Control acces la funcții (FAC) le protejează, indiferent de permisiunea de securitate a utilizatorului. Notă: Opțiunea Ascundere afișează numai funcțiile protejate FAC la care are acces utilizatorul.
Permisiune imprimare Dezactivat* Activat	Permite utilizatorului să se autentifice înainte de imprimare.
Conectare permisiune de imprimare implicită Nume de utilizator/Parolă* Nume de utilizator	Setați datele de autentificare implicite pentru Permisiune de imprimare.
Notă: Un asterisc (*) în dreptul unei valori indică setarea implicită din fabrică.	

Element de meniu	Descriere
Jumper de resetare securitate Activare acces „Vizitator”* Fără efect	Specificați accesul utilizatorilor la imprimantă. Note: <ul style="list-style-type: none"> • Jumperul este amplasat alături de o pictogramă de blocare de pe placa controlerului. • Opțiunea Activare acces „Vizitator” oferă acces tuturor la toate funcțiile imprimantei. • Opțiunea Fără efect poate împiedica accesul la imprimantă atunci când informațiile de securitate necesare nu sunt disponibile.
Lungime minimă parolă 0-32	Specificați lungimea parolei.
Notă: Un asterisc (*) în dreptul unei valori indică setarea implicită din fabrică.	

Rapoarte

Pagină setări meniu

Element de meniu	Descriere
Pagină setări meniu	Imprimați un raport care conține meniurile imprimantei.

Dispozitiv

Element de meniu	Descriere
Informații dispozitiv	Imprimați un raport care conține informații despre imprimantă.
Statistici dispozitiv	Imprimați un raport despre utilizarea imprimantei și starea alimentării.
Listă de profiluri	Imprimați o listă cu profilurile stocate în imprimantă.
Raport despre produs	Imprimați un raport care conține numărul de serie al imprimantei și numele modelului.

Imprimare

Element de meniu	Descriere
Fonturi imprimare Fonturi PCL Fonturi PS	Imprimarea mostrelor și a informațiilor despre fonturile disponibile în fiecare limbaj de imprimantă.
Imprimare director	Imprimați resursele stocate în unitatea flash sau pe hard disk. Notă: Acest element de meniu apare numai dacă s-a instalat o unitate flash sau un hard disk.

Comenzi rapide

Element de meniu	Descriere
Toate comenzile rapide	Imprimați un raport care listează comenzile rapide stocate în imprimantă.
Comenzi rapide pentru fax	
Comenzi rapide pentru copiere	
Comenzi rapide pentru poșta electronică	
Comenzi rapide pentru FTP	
Comenzi rapide pentru folderul de rețea	

Fax

Notă: Acest meniu apare numai dacă funcția Fax este configurată și opțiunea Activare jurnal lucrări este setată la Activat.

Element de meniu	Descriere
Jurnal lucrări fax	Imprimați un raport despre ultimele 200 de lucrări fax finalizate.
Jurnal apeluri fax	Imprimați un raport despre ultimele 100 de apeluri încercate, primite și blocate.

Rețea

Element de meniu	Descriere
Pagină configurare rețea	Imprimați o pagină care prezintă setările configurate pe imprimantă pentru comunicarea în rețea și comunicarea fără fir. Notă: Acest element de meniu apare numai în imprimantele de rețea sau în imprimantele conectate la servere de imprimare.
Clienți conectați la Wi-Fi Direct	Imprimați o pagină care arată lista de dispozitive care sunt conectate la imprimantă utilizând Wi-Fi Direct. Notă: Acest element de meniu este afișat numai când opțiunea Activare Wi-Fi Direct este setată la Activat.

Ajutor

Element de meniu	Descriere
Imprimarea tuturor ghidurilor	Imprimă toate ghidurile
Ghid de conectare	Conține informații despre conectarea imprimantei local (USB) sau la o rețea
Ghid de copiere	Oferă informații despre realizarea de copii și configurarea setărilor
Ghid pentru e-mail	Oferă informații despre trimiterea de e-mailuri și configurarea setărilor
Ghid pentru fax	Oferă informații despre trimiterea de faxuri și configurarea setărilor
Ghid pentru FTP	Oferă informații despre scanarea documentelor și configurarea setărilor
Ghid informativ	Furnizează mai multe surse de informații despre imprimantă

Element de meniu	Descriere
Ghid media	Furnizează informații despre încărcarea hârtiei și a suporturilor speciale
Ghid pentru calitate monocromă	Furnizează informații despre setările de calitate a imprimării monocrome
Ghid pentru mutare	Furnizează informații despre mutarea, amplasarea sau transportul imprimantei
Ghid pentru calitate imprimării	Conține informații despre soluționarea problemelor calitative
Ghid pentru consumabile	Oferă informații despre comandarea consumabilelor

Rezolvarea problemelor

Element de meniu	Descriere
Pagini de testare a calității imprimării	Imprimați pagini de testare pentru a identifica și corecta defectele de calitate a imprimării.
Curățarea scannerului	Imprimați instrucțiuni privind modalitatea de curățare a scannerului.

Imprimarea paginii de setări meniuri

Din ecranul de pornire, atingeți **Setări > Rapoarte > Pagină setări meniuri**.

Securizarea imprimantei

Localizarea slotului de securitate

Această imprimantă este echipată cu o caracteristică de securitate prin blocare. Atașați un dispozitiv de blocare a securității compatibil cu majoritatea computerelor laptop în locația afișată pentru a asigura imprimanta.



Ștergerea memoriei imprimantei

Pentru a șterge memoria volatilă sau datele de buffer ale imprimantei, opriți imprimanta.

Pentru a șterge memoria nevolatilă sau setările individuale, setările dispozitivului și de rețea, setările de securitate și soluțiile integrate, urmați pașii de mai jos:

- 1 Din ecranul de pornire, atingeți **Setări** > **Dispozitiv** > **Întreținere** > **Ștergere în stare de repaus**.
- 2 Selectați caseta **Șterge toate informațiile memoriei nevolatile** și apoi atingeți **ȘTERGERE**.
- 3 Selectați **Lansare expert configurare inițială** sau **Lăsați imprimanta offline**, apoi atingeți **Următorul**.
- 4 Începeți operația.

Golirea memoriei din hard diskul imprimantei

- 1 Din ecranul de pornire, atingeți **Setări** > **Dispozitiv** > **Întreținere** > **Ștergere în stare de repaus**.
- 2 Selectați caseta **Șterge toate informațiile de pe hard disk**, apoi atingeți **ȘTERGERE**.
- 3 Selectați o metodă de a șterge datele.
- 4 Începeți operația.

Notă: Acest proces poate dura de la câteva minute la peste o oră, imprimanta nefiind disponibilă în acest interval pentru alte activități.

Criptarea hard discului imprimantei

Acest proces șterge întregul conținut de pe hard disk. Dacă este necesar, faceți copii de rezervă ale informațiilor importante de pe imprimantă înainte de a iniția criptarea.

- 1 Din ecranul de pornire, atingeți **Setări > Securitate > Criptare disc > Inițializare criptare**.
- 2 Urmați instrucțiunile de pe afișaj.

Note:

- Pentru a evita pierderea datelor, nu opriți imprimanta în timpul procesului de criptare.
- Acest proces poate dura de la câteva minute la peste o oră, imprimanta nefiind disponibilă în acest interval pentru alte activități.
- După criptare, imprimanta repornește automat.

Revenirea la setările prestabilite din fabrică

- 1 Din ecranul de pornire, atingeți **Setări > Dispozitiv > Revenire la setările prestabilite din fabrică**.
- 2 Atingeți **Restabilire setări > selectați setările pe care doriți să le restabiliți > RESTABILIRE**.
- 3 Începeți operația.

Declarație privind volatilitatea

Tip de memorie	Descriere
Memoria volatilă	Imprimanta utilizează o memorie cu acces aleator (Random Access Memory, RAM) standard pentru a stoca temporar în buffer datele de utilizator în timpul lucrărilor simple de imprimare și de copiere.
Memoria nevolatilă	Imprimanta poate să utilizeze două forme de memorie nevolatilă: EEPROM și NAND (memorie flash). Ambele tipuri sunt utilizate pentru a stoca datele de sistem de operare, setări de imprimantă, informații de rețea, setări pentru scanner și marcaje și soluții încorporate.
Memoria hard diskului	Unele imprimante pot avea instalat un hard disk. Hard diskul imprimantei este proiectat pentru funcționalitate specifică imprimantei. Hard diskul permite imprimantei să rețină datele de utilizator stocate în buffer din lucrările complexe de imprimare, datele asociate cu formularele și cu fonturile.

Ștergeți conținutul oricărei memorii instalate în imprimantă, în următoarele situații:

- Imprimanta este dezafectată.
- Hard diskul imprimantei este înlocuit.
- Imprimanta este mutată într-un alt departament sau într-o altă locație.
- Operațiile de service asupra imprimantei sunt efectuate de o persoană din afara organizației.
- Imprimanta este ridicată de la sediul dvs. pentru service.
- Imprimanta este vândută unei alte organizații.

Dezafectarea hard diskului imprimantei

- **Demagnetizare**—Hard diskul imprimantei este supus unui câmp magnetic care șterge datele stocate
- **Concasare**—Comprimă fizic hard diskul pentru a deteriora părțile componente, astfel încât datele să fie indescifrabile

- **Așchiere**—Sfâșie fizic hard diskul în bucăți mici de metal

Notă: Pentru a garanta ștergerea completă a tuturor datelor, distrugeți fizic toate hard diskurile pe care sunt stocate date.

Întreținerea imprimantei

Avertisment - Pericol de deteriorare: Nemenținerea imprimantei într-o stare de funcționare optimă sau neînlocuirea pieselor și a consumabilelor poate duce la deteriorarea imprimantei.

Configurarea notificărilor de aprovizionare

1 Deschideți un browser web, apoi tastați adresa IP a imprimantei în câmpul de adrese.

Note:

- Vizualizați adresa IP a imprimantei pe ecranul de început al acesteia. Adresa IP apare ca patru seturi de numere separate prin puncte, cum ar fi 123.123.123.123.
- Dacă utilizați un server proxy, dezactivați-l temporar pentru a încărca corect pagina web.

2 Faceți clic pe **Setări > Dispozitiv > Notificări**.

3 Din meniul Consumabile, faceți clic pe **Notificări aprovizionare particularizate**.

4 Selectați o notificare pentru fiecare articol consumabil.

5 Aplicați modificările.

Setarea avertizărilor prin e-mail

Configurați imprimanta astfel încât să trimită alerte prin e-mail când consumabilele au un nivel scăzut, când trebuie schimbată hârtia sau adăugată hârtie sau în cazul unui blocaj de hârtie.

1 Deschideți un browser web, apoi tastați adresa IP a imprimantei în câmpul de adrese.

Note:

- Vizualizați adresa IP a imprimantei pe ecranul de pornire al acesteia. Adresa IP apare ca patru seturi de numere separate prin puncte, cum ar fi 123.123.123.123.
- Dacă utilizați un server proxy, dezactivați-l temporar pentru a încărca corect pagina web.

2 Faceți clic pe **Setări > Dispozitiv > Notificări > Configurare alerte e-mail**, apoi configurați setările.

Notă: Pentru mai multe informații despre setările SMTP, contactați furnizorul de servicii de e-mail.

3 Faceți clic pe **Configurație alerte și liste de poștă electronică**, apoi configurați setările.

4 Aplicați modificările.

Vizualizarea rapoartelor

1 Din ecranul de pornire, atingeți **Setări > Rapoarte**.

2 Selectați raportul pe care doriți să îl vizualizați.

Reglarea volumului difuzorului

Reglarea volumului implicit al căștilor

1 De la panoul de control, navigați până la:

Setări > Dispozitiv > Accesibilitate

2 Ajustarea volumului căștilor.

Notă: Volumul se resetează la valoarea implicită după deconectarea sesiunii sau când imprimanta revine din modul Repaus sau din modul Hibernare.

Configurarea setărilor difuzorului de fax

Notă: Asigurați-vă că faxul este configurat. Pentru informații suplimentare, consultați [“Configurarea imprimantei pentru fax” la pagina 62](#).

1 Din ecranul de pornire, atingeți **Setări > Fax > Configurare fax > Setări difuzor**.

2 Efectuați următoarele:

- Setări Modul Difuzor la **Mereu activat**.
- Setări Volum difuzor la **Ridicat**.
- Activați Volum sonerie.

Lucrul în rețea

Conectarea imprimantei la o rețea Wi-Fi

Asigurați-vă că opțiunea Adaptor activ este setată la Automat. Din ecranul de pornire, atingeți **Setări > Rețea/Porturi > Prezentare generală rețea > Adaptor activ**.

Utilizarea panoului de control

1 Din ecranul de pornire, atingeți **Setări > Rețea/Porturi > Fără fir > Configurare de la panoul imprimantei > Alegere rețea**.

2 Selectați o rețea Wi-Fi, apoi introduceți parola de rețea.

Notă: Pentru modelele de imprimantă compatibile cu rețele Wi-Fi, o solicitare pentru configurarea rețelei Wi-Fi apare în timpul configurării inițiale.

Utilizarea aplicației Lexmark Mobile Assistant

1 În funcție de dispozitivul dvs. mobil, descărcați aplicația Lexmark Mobile Assistant fie din magazinul Google Play, fie din magazinul online App Store.

2 Din ecranul de pornire al imprimantei, atingeți **Setări > Rețea/Porturi > Fără fir > Configurare utilizând aplicația mobilă > ID-ul imprimantei**.

3 Pe dispozitivul mobil, lansați aplicația și apoi acceptați Termenii de utilizare.

Notă: Dacă este necesar, acordați permisiuni.

4 Atingeți **Conectare la imprimantă > Accesați setările Wi-Fi**.

5 Conectați dispozitivul mobil la rețeaua fără fir a imprimantei.

6 Reveniți la aplicație, apoi atingeți **Configurare conexiune Wi-Fi**.

7 Selectați o rețea Wi-Fi, apoi introduceți parola de rețea.

8 Atingeți **Finalizare**.

Conectarea imprimantei la o rețea fără fir utilizând Wi-Fi Protected Setup (WPS)

Înainte de a începe, asigurați-vă că:

- Punctul de acces (routerul fără fir) are certificare WPS sau este compatibil cu WPS. Pentru mai multe informații, consultați documentația livrată împreună cu punctul de acces.
- Pe imprimantă este instalat un adaptor de rețea fără fir. Pentru informații suplimentare, consultați instrucțiunile livrate cu adaptorul.
- Opțiunea Adaptor activ este setată la Automat. Din ecranul de pornire, atingeți **Setări > Rețea/Porturi > Prezentare generală rețea > Adaptor activ**.

Utilizarea metodei cu apăsare pe buton

1 Din ecranul de pornire, atingeți **Setări > Rețea/Porturi > Fără fir > Wi-Fi Protected Setup > Pornire metodă cu apăsare pe buton**.

2 Urmați instrucțiunile de pe afișaj.

Utilizarea metodei numărului personal de identificare (PIN)

1 Din ecranul de pornire, atingeți **Setări > Rețea/Porturi > Fără fir > Wi-Fi Protected Setup > Pornire metodă PIN**.

2 Copiați numărul personal de identificare WPS format din opt cifre.

3 Deschideți un browser web, apoi introduceți adresa IP a punctului de acces în câmpul pentru adresă.

Note:

- Pentru a afla adresa IP, consultați documentația inclusă cu punctul de acces.
- Dacă utilizați un server proxy, dezactivați-l temporar pentru a încărca corect pagina web.

4 Accesați setările WPS. Pentru mai multe informații, consultați documentația livrată împreună cu punctul de acces.

5 Introduceți PIN-ul din opt cifre, apoi salvați modificările.

Configurarea Wi-Fi Direct

Wi-Fi Direct® Este o tehnologie peer-to-peer bazată pe Wi-Fi, care permite dispozitivelor wireless să se conecteze direct la o imprimantă cu Wi-Fi Direct activat fără a utiliza un punct de acces (router fără fir).

1 Din ecranul de pornire, atingeți **Setări > Rețea/Porturi > Wi-Fi Direct**.

2 Configurați setările.

- **Activare Wi-Fi Direct** – Permite imprimantei să transmită propria rețea Wi-Fi Direct.
- **Nume Wi-Fi Direct** – Atribuie un nume rețelei Wi-Fi Direct.
- **Parolă Wi-Fi Direct** – Atribuie parola pentru negocierea securității fără fir atunci când utilizați conexiunea peer-to-peer.
- **Afișare parolă pe pagina de configurare** – Afișează parola pe pagina de configurare a rețelei.
- **Acceptare automată solicitări buton** – Permite imprimantei să accepte automat solicitările de conectare.

Notă: Acceptarea automată a solicitărilor prin apăsare de buton nu este securizată.

Notă: Pentru a cunoaște parola rețelei Wi-Fi Direct, imprimați Pagina configurare rețea. Din ecranul de pornire, atingeți **Setări > Rapoarte > Rețea > Pagină configurare rețea**.

Conectarea unui dispozitiv mobil la imprimantă

Înainte de a conecta dispozitivul mobil, asigurați-vă că Wi-Fi Direct a fost configurat. Pentru informații suplimentare, consultați [“Configurarea Wi-Fi Direct” la pagina 162](#).

Conectarea utilizând Wi-Fi Direct

Notă: Aceste instrucțiuni se aplică numai dispozitivelor mobile Android.

- 1** De pe dispozitivul mobil, accesați meniul de setări.
- 2** Activați **Wi-Fi**, apoi atingeți **Wi-Fi Direct**.
- 3** Selectați numele Wi-Fi Direct al imprimantei.
- 4** Confirmați conexiunea pe panoul de control al imprimantei.

Conectarea utilizând Wi-Fi

- 1** De pe dispozitivul mobil, accesați meniul de setări.
- 2** Atingeți **Wi-Fi**, apoi selectați numele Wi-Fi Direct al imprimantei.

Notă: Înaintea numelui Wi-Fi Direct este adăugat șirul DIRECT-xy (unde x și y sunt două caractere aleatorii).

- 3** Introduceți parola Wi-Fi Direct.

Conectarea unui computer la imprimantă

Înainte de a vă conecta computerul, efectuați următoarele:

- Activați Wi-Fi Direct pe imprimantă. Din ecranul de pornire, atingeți **Setări > Rețea/Porturi > Wi-Fi Direct > Activare Wi-Fi Direct > Activat**.
- Notați-vă numele Wi-Fi Direct. Din ecranul de pornire, atingeți **Setări > Rețea/Porturi > Wi-Fi Direct > Nume Wi-Fi Direct**.
- Notați-vă parola Wi-Fi Direct. Din ecranul de pornire, atingeți **Setări > Rețea/Porturi > Wi-Fi Direct > Parolă Wi-Fi Direct**.

Notă: De asemenea, puteți configura numele și parola Wi-Fi Direct.

Pentru utilizatorii de Windows

- 1 Deschideți **Imprimante și scanere**, apoi faceți clic pe **Adăugare imprimantă sau scanner**.
- 2 Faceți clic pe **Afișare imprimante Wi-Fi Direct**, apoi selectați numele Wi-Fi Direct al imprimantei.
- 3 De pe afișajul imprimantei, notați-vă codul PIN din opt cifre al imprimantei.
- 4 Introduceți codul PIN pe computer.

Notă: Dacă driverul imprimantei nu este deja instalat, Windows descarcă driverul corespunzător.

Pentru utilizatorii de Macintosh

- 1 Faceți clic pe pictograma wireless, apoi selectați numele Wi-Fi Direct al imprimantei.

Notă: Înaintea numelui Wi-Fi Direct este adăugat șirul DIRECT-xy (unde x și y sunt două caractere aleatorii).

- 2 Introduceți parola Wi-Fi Direct.

Notă: Comutați computerul înapoi la rețeaua sa anterioară după deconectarea de la conexiunea Wi-Fi Direct.

Dezactivarea rețelei Wi-Fi

- 1 Din ecranul de pornire, atingeți **Setări > Rețea/Porturi > Prezentare generală a rețelei > Adaptor activ > Rețea standard**.
- 2 Urmăriți instrucțiunile de pe afișaj.

Modificarea setărilor portului imprimantei după instalarea unui port de soluții intern

Note:

- Dacă imprimanta are o adresă IP statică, atunci nu modificați configurația.
- În cazul în care computerele sunt configurate să utilizeze numele rețelei în locul adresei IP, atunci nu modificați configurația.
- Dacă adăugați un port Internal Solutions (ISP) la o imprimantă configurată anterior pentru o conexiune Ethernet, asigurați-vă că imprimanta este deconectată de la rețeaua Ethernet.

Pentru utilizatorii de Windows

- 1 Deschideți folderul de imprimante.
- 2 Din meniul de comenzi rapide al imprimantei cu ISP nou, deschideți proprietățile imprimantei.
- 3 Configurați portul din listă.
- 4 Actualizați adresa IP.
- 5 Aplicați modificările.

Pentru utilizatorii de Macintosh

- 1 Din System Preferences, din meniul Apple, navigați la lista de imprimante și apoi selectați **+ > IP**.
- 2 Introduceți adresa IP în câmpul de adrese.
- 3 Aplicați modificările.

Configurarea imprimării seriale (numai Windows)

- 1 Setați parametrii din imprimantă.
 - a Din panoul de control, navigați la meniul cu setările portului.
 - b Localizați meniul pentru setările portului serial și apoi ajustați setările, dacă este necesar.
 - c Aplicați modificările.
- 2 Din computer, deschideți folderul de imprimante și apoi selectați imprimanta.
- 3 Deschideți proprietățile imprimantei și apoi selectați portul COM din listă.
- 4 Configurați parametrii portului COM în Managerul de dispozitive.

Note:

- Imprimarea prin cablu serial reduce viteza de imprimare.
- Asigurați-vă că cablul serial este conectat la portul serial de pe imprimanta dvs.

Curățarea componentelor imprimantei

Curățarea imprimantei

 **ATENȚIE - PERICOL DE ELECTROCUTARE:** Pentru a evita riscul electrocutării în timpul curățării exterioare a imprimantei, deconectați cablul de alimentare de la priza de perete și deconectați toate celelalte cabluri de la imprimantă înainte de a continua.

Note:

- Efectuați această sarcină odată la câteva luni.
- Deteriorarea imprimantei din cauza manipulării necorespunzătoare nu este acoperită de garanție.

- 1 Opriti imprimanta, apoi deconectați cablul de alimentare de la priza electrică.
- 2 Îndepărtați hârtia din recipientul standard și din alimentatorul multifuncțional.
- 3 Îndepărtați praful, scamele și bucățile de hârtie din jurul și din interiorul imprimantei utilizând o perie moale sau un aspirator.
- 4 Ștergeți exteriorul imprimantei cu o lavetă umedă, moale și fără scame.

Note:

- Nu utilizați produse comerciale de curățare și nici detergenți, deoarece aceștia pot să deterioreze finisajul imprimantei.
- Asigurați-vă că imprimanta este uscată pe deplin după curățare.

- 5 Conectați cablul de alimentare din priza electrică, apoi porniți imprimanta.

 **ATENȚIE - PERICOL DE ACCIDENTARE:** Pentru a evita pericolul de incendiu sau de electrocutare, conectați cablul de tensiune direct la o priză electrică legată corespunzător la masă și cu parametri nominali corespunzători, aflată în apropierea produsului și ușor accesibilă.

Curățarea ecranului tactil

 **ATENȚIE - PERICOL DE ELECTROCUTARE:** Pentru a evita riscul de electrocutare în timpul curățării exteriorului imprimantei, deconectați cablul de alimentare de la priza de perete și deconectați toate celelalte cabluri de la imprimantă înainte de a continua.

- 1 Opriti imprimanta, apoi deconectați cablul de alimentare de la priza electrică.
- 2 Folosind o cârpă umedă, moale, fără scame, ștergeți ecranul tactil.

Note:

- Nu utilizați agenți de curățare de uz casnic sau detergenți, deoarece aceștia pot să deterioreze ecranul tactil.
- Asigurați-vă că ecranul tactil este uscat după curățare.

- 3 Conectați cablul de alimentare din priza electrică, apoi porniți imprimanta.

 **ATENȚIE - PERICOL DE ACCIDENTARE:** Pentru a evita riscul de incendiu sau electrocutare, conectați cablul de alimentare la o priză electrică cu tensiune nominală corespunzătoare sau împământată, care se află în apropierea produsului și este ușor accesibilă.

Curățarea scannerului

1 Deschideți capacul scannerului.



2 Utilizând o cârpă umedă, moale, fără scame, ștergeți următoarele zone:

- Geamul ADF

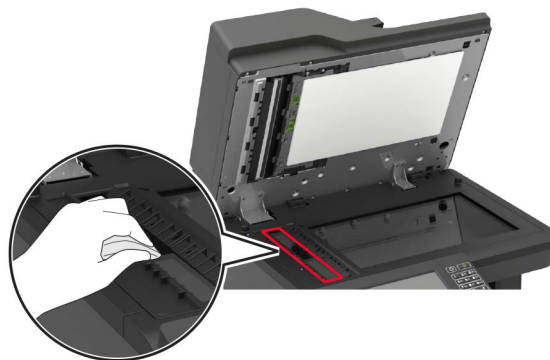

- Suportul geamului ADF

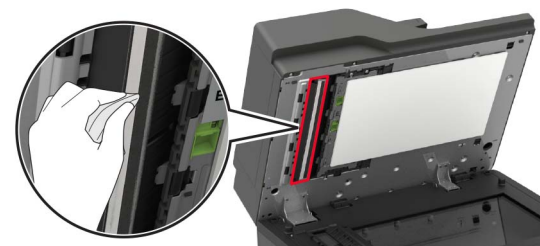

- Geamul scannerului



- Suportul geamului scannerului

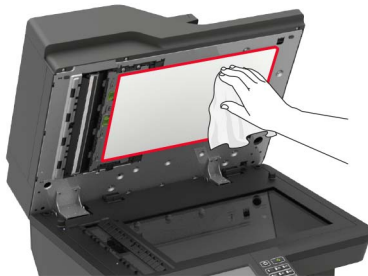

3 Deschideți ușa E.

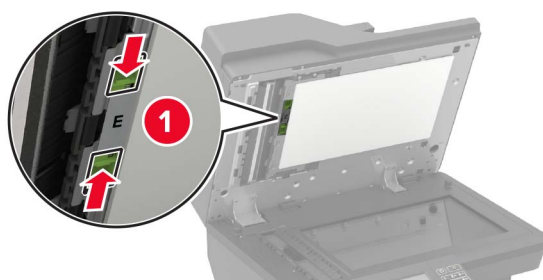

4 Utilizând o cârpă umedă, moale, fără sclave, ștergeți următoarele zone:

- Suportul geamului ADF la ușa E

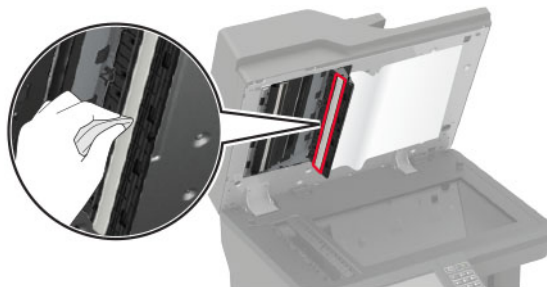

- Geamul ADF la ușa E

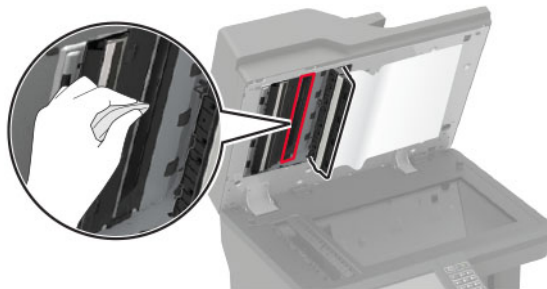

5 Închideți ușa E, apoi închideți capacul scannerului.

Curățarea rolor de tragere

- 1 Opriți imprimanta.
- 2 Scoateți tava.

Avertisment - Pericol de deteriorare: Pentru a preveni deteriorarea de la descărcarea electrostatică, atingeți orice cadru metalic expus al imprimantei înainte de a accesa sau atinge zonele interioare ale imprimantei.



3 Îndepărtați rola de tragere.

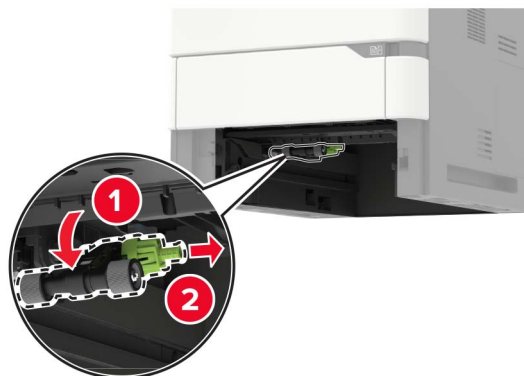

4 Folosind o cârpă umedă, moale, fără scame, ștergeți rolele de tragere.

Notă: Aplicați alcool izopropilic pe cârpă.

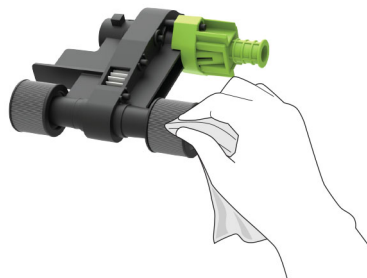

5 Introduceți rola de tragere.

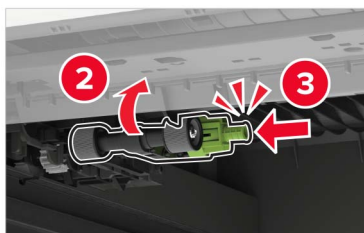

6 Introduceți tava.

Curățarea rolei de tragere din alimentatorul multifuncțional

- 1 Opriți imprimanta.
- 2 Deschideți alimentatorul multifuncțional.

Avertisment - Pericol de deteriorare: Pentru a preveni deteriorarea de la descărcarea electrostatică, atingeți orice cadru metalic expus al imprimantei înainte de a accesa sau atinge zonele interioare ale imprimantei.



3 Îndepărtați rola de tragere.

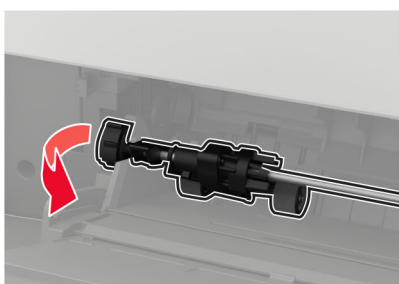

4 Aplicați alcool izopropilic pe o cârpă moale, fără scame, apoi ștergeți rola de tragere.

5 Introduceți rola de tragere.

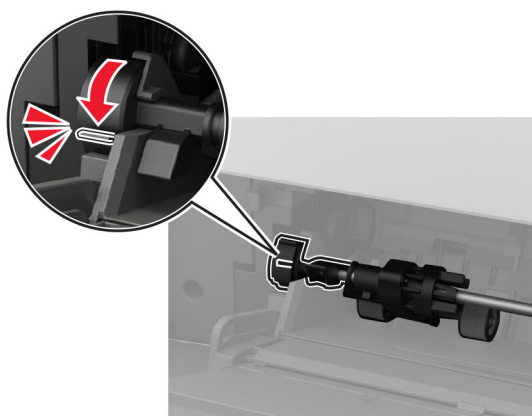
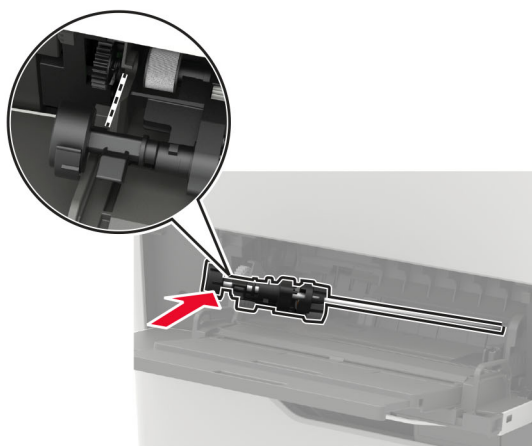
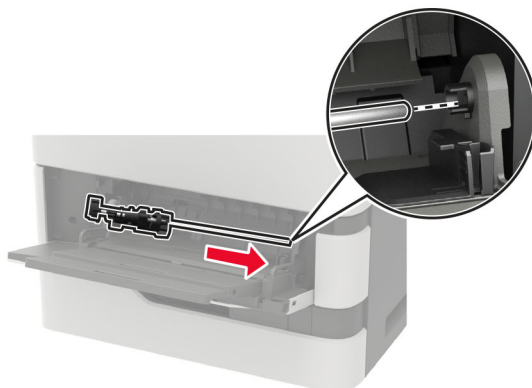

6 Închideți alimentatorul multifuncțional.

7 Porniți imprimanta.

Comandarea pieselor și consumabilelor

Pentru a comanda piese de schimb și consumabile în SUA, contactați Lexmark la numărul 1-800-539-6275 pentru informații despre distribuitorii de piese de schimb autorizați Lexmark din zona dvs. În alte țări sau regiuni, accesați www.lexmark.com sau contactați magazinul de unde ați achiziționat imprimanta.

Notă: Toate duratele de viață estimate pentru consumabile presupun imprimarea pe hârtie simplă de dimensiunea Letter sau A4.

Verificarea stării pieselor și consumabilelor

- 1 Din ecranul de pornire, atingeți **Status/Supplies** (Stare/Consumabile).
- 2 Selectați componentele sau consumabilele pe care doriți să le verificați.

Notă: Puteți accesa, de asemenea, această setare atingând secțiunea superioară a ecranului de început.

Utilizarea pieselor de schimb și a consumabilelor originale Lexmark

Imprimanta dvs. Lexmark este concepută să funcționeze optim cu piese și consumabile Lexmark originale. Alte consumabile sau componente pot afecta performanța, fiabilitatea sau durata de viață a imprimantei și componentelor de imagine. De asemenea, poate afecta acoperirea oferită de garanție. Deteriorările cauzate de utilizarea de consumabile sau componente produse de terți nu sunt acoperite de garanție. Toate termenii de garanție prevăd funcționarea cu consumabile și componente Lexmark, iar în cazul utilizării altor consumabile și componente, rezultatele nu pot fi predictibile. Utilizarea componentelor de imagine după durata de viață prevăzută poate deteriora imprimanta Lexmark sau componentele asociate.

Avertisment - Pericol de deteriorare: Consumabilele și piesele care nu sunt acoperite de termenii acordului privind Programul de returnare pot fi resetate și recondiționate. Cu toate acestea, garanția producătorului nu acoperă pagubele cauzate de consumabile și/sau piese neoriginale. Resetarea contoarelor pentru consumabile sau piese fără o recondiționare adecvată poate duce la deteriorarea imprimantei. După resetarea contorului pentru consumabile sau piese, imprimanta poate afișa o eroare ce indică prezența articolului resetat.

Comandarea unui cartuș de toner

Note:

- Capacitatea estimată a cartușelor se bazează pe standardul ISO/IEC 19752.
- Imprimarea cu acoperiri extrem de mici în decursul unor perioade mari de timp poate să influențeze negativ capacitatea efectivă.

Cartușe de toner Lexmark MX721, MX722 și MX725 cu program de returnare

Articol	Statele Unite și Canada	Spațiul Economic European	Asia Pacific	America Latină	Restul Europei, Orientul Mijlociu și Africa	Australia și Noua Zeelandă	Global
Cartuș de toner cu program de returnare	58D1000	58D2000	58D3000	58D4000	58D5000	58D6000	58D000G
Cartuș de toner de mare capacitate, cu program de returnare	58D1H00	58D2H00	58D3H00	58D4H00	58D5H00	58D6H00	58D0H0G
Cartuș de toner de mare capacitate, cu program de returnare pentru firme ¹	58D1H0E	58D2H0E	58D3H0E	58D4H0E	58D5H0E	58D6H0E	---
Cartuș de toner de foarte mare capacitate, cu program de returnare	58D1X00	58D2X00	58D3X00	58D4X00	58D5X00	58D6X00	58D0X0G
Cartuș de toner de foarte mare capacitate, cu program de returnare pentru firme ^{1,2}	58D1X0E	58D2X0E	58D3X0E	58D4X0E	58D5X0E	58D6X0E	---
Cartuș de toner de capacitate extrem de mare, cu program de returnare ²	58D1U00	58D2U00	58D3U00	58D4U00	58D5U00	58D6U00	58D0U0G
Cartuș de toner de capacitate extrem de mare, cu program de returnare pentru firme ^{1,2}	58D1U0E	58D2U0E	58D3U0E	58D4U0E	58D5U0E	58D6U0E	---

¹ Disponibil numai pentru imprimantele administrate pe bază de contract. Pentru informații suplimentare, contactați reprezentantul Lexmark sau administratorul de sistem.

² Acceptat numai de modelele de imprimante Lexmark MX722 și MX725.

Cartușe de toner Lexmark XM5365 și XM5370 cu program de returnare

Articol	Statele Unite, Canada, Australia și Noua Zeelandă	Europa, Orientul Mijlociu și Africa	Asia Pacific	America Latină
Cartuș de toner cu program de returnare	25B3074	25B3079	25B3120	25B3124

Cartușe de toner Lexmark MB2770 cu program de returnare

Articol	Statele Unite și Canada	Spațiul Economic European	Asia Pacific	America Latină	Restul Europei, Orientul Mijlociu și Africa	Australia și Noua Zeelandă
Cartuș de toner cu program de returnare	B281000	B282000	B283000	B284000	B285000	B286000
Cartuș de toner de mare capacitate, cu program de returnare	B281H00	B282H00	B283H00	B284H00	B285H00	B286H00
Cartuș de toner de foarte mare capacitate, cu program de returnare	B281X00	B282X00	B283X00	B284X00	B285X00	B286X00

Cartușe de toner obișnuite

Articol	Global
Cartuș de toner de foarte mare capacitate	58D0XA0 ¹ B280XA0 ²
Cartuș de toner de capacitate extrem de mare ³	58D0UA0
¹ Acceptate numai de modelul de imprimantă Lexmark MX721. ² Acceptate numai de modelul de imprimantă Lexmark MB2770. ³ Acceptat numai de modelele de imprimante Lexmark MX722 și MX725.	

Comandarea unei unități imagistice

Imprimarea cu acoperiri extrem de mici în decursul unor perioade mari de timp poate duce la defectarea pieselor unității imagistice înainte de epuizarea tonerului.

Articol	Programul de returnare Lexmark	Program de returnare pentru firme*	Obișnuit
Unitate imagistică	58D0Z00	58D0Z0E	58D0ZA0
* Această unitate imagistică este disponibilă numai pentru imprimantele administrate în baza unui contract. Pentru informații suplimentare, contactați reprezentantul Lexmark sau administratorul de sistem.			

Comandarea unui kit de întreținere

Pentru a identifica tipul de unitate de fuziune acceptată, deschideți ușa A, apoi scoateți cartușul de toner și unitatea imagistică. În fața unității de fuziune, găsiți cele două cifre care indică tipul acesteia, de exemplu, 00 sau 01.

Avertisment - Pericol de deteriorare: Nu expuneți unitatea imagistică la lumină directă mai mult de 10 minute. Expunerea prelungită la lumină poate cauza probleme de calitate a imprimării.

Note:

- Utilizarea anumitor tipuri de hârtie pot să necesite înlocuirea mai frecventă a kitului de întreținere.

- Ansamblul de separare, unitatea de fuziune, ansamblul rozelor de tragere și rola de transfer sunt incluse în kitul de întreținere și pot fi comandate separat și înlocuite la nevoie.
- Pentru mai multe informații despre înlocuirea kitului de întreținere, consultați documentația inclusă cu kitul.

Kituri de întreținere pentru unitățile de fuziune cu program de returnare

Tipul kit de întreținere unitate de fuziune	Număr componentă
Tip 00	41X2233
Tip 01	41X2234
Tip 02	41X2235
Tip 03	41X2236
Tip 04	41X2237
Tip 11	41X2242
Tip 13	41X2243
Tip 32	41X2250
Tip 33	41X2251
Tip 35	41X2252
Tip 36	41X2253

Kituri de întreținere pentru unitățile de fuziune obișnuite

Tipul kit de întreținere unitate de fuziune	Număr componentă
Tip 05	41X2238
Tip 06	41X2239
Tip 07	41X2240
Tip 08	41X2241
Tip 17	41X2244
Tip 19	41X2245

Kit de întreținere pentru role

Articol	Număr componentă
Kit de întreținere pentru tamburul motorului imprimantei	41X2352

Kit de întreținere pentru alimentatorul automat de documente

Articol	Număr componentă
Kit de întreținere ADF	41X2351

Înlocuirea pieselor și consumabilelor

Înlocuirea cartușului de toner

- 1 Deschideți ușa A.

Avertisment - Pericol de deteriorare: Pentru a preveni deteriorarea de la descărcarea electrostatică, atingeți orice cadru metalic expus al imprimantei înainte de a accesa sau atinge zonele interioare ale imprimantei.

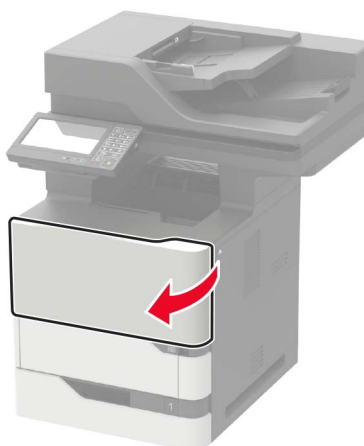

- 2 Scoateți cartușul de toner uzat.

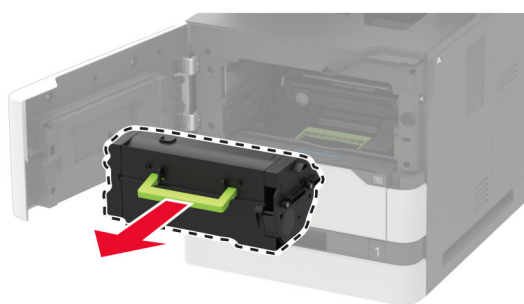

- 3 Despachetați cartușul de toner nou și scuturați-l pentru a redistribui tonerul.

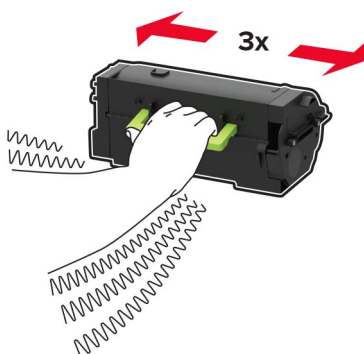

4 Introduceți noul cartuș de toner.

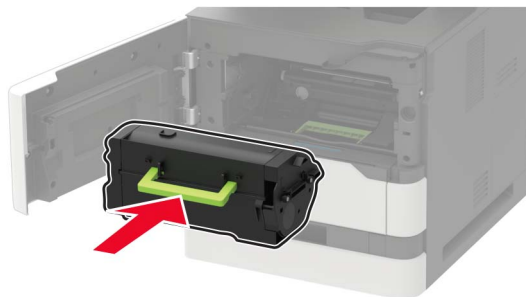

5 Închideți ușa.

Înlocuirea unității de imagistică

1 Deschideți ușa A.

Avertisment - Pericol de deteriorare: Pentru a preveni deteriorarea de la descărcarea electrostatică, atingeți orice cadru metalic expus al imprimantei înainte de a accesa sau atinge zonele interioare ale imprimantei.

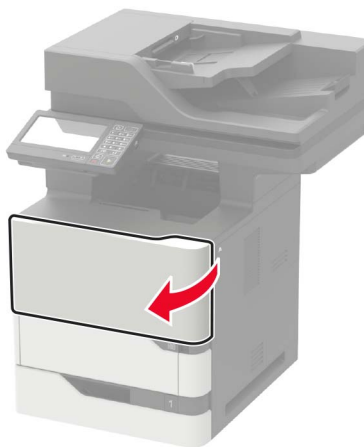

2 Scoateți cartușul de toner.

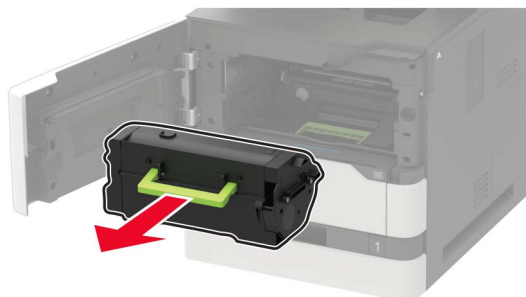

3 Scoateți unitatea imagistică uzată.

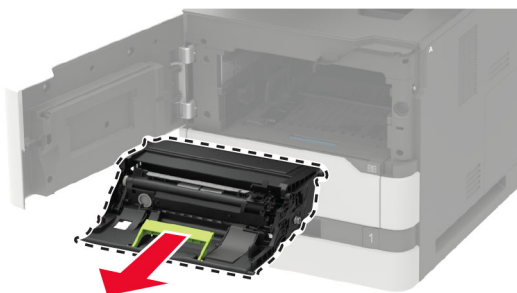

4 Despachetați noua unitate imagistică, apoi scuturați-o pentru a redistribui tonerul.

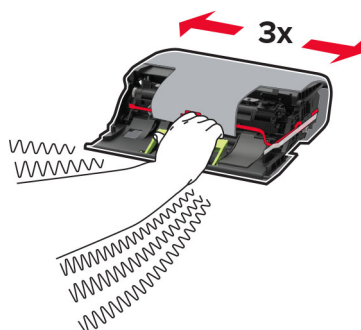

Avertisment - Pericol de deteriorare: Nu expuneți unitatea imagistică la lumină directă mai mult de 10 minute. Expunerea prelungită la lumină poate cauza probleme de calitate a imprimării.

Avertisment - Pericol de deteriorare: Nu atingeți tamburul fotoconductorului. Dacă îl atingeți, calitatea viitoarelor lucrări de imprimare poate fi afectată.



5 Îndepărtați materialul de ambalare.

6 Introduceți noua unitate imagistică.

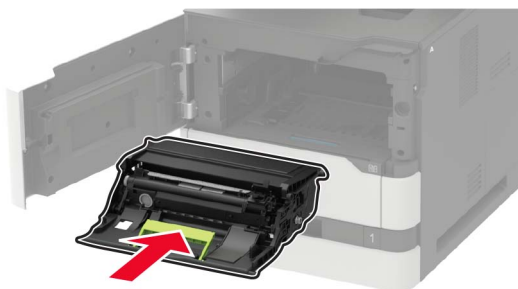

7 Introduceți cartușul de toner.

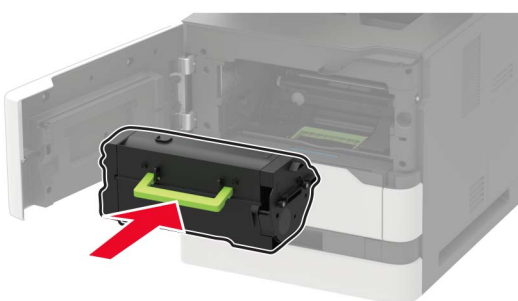

8 Închideți ușa.

Înlocuirea unității de fuziune

Notă: Pentru imprimantele cu unitate de fuziune cu role calde, consultați [“Înlocuirea unității de fuziune cu role calde” la pagina 182.](#)

1 Deschideți ușa C.

 **ATENȚIE - SUPRAFAȚĂ FIERBINTE:** Interiorul imprimantei poate să fie fierbinte. Pentru a reduce riscul de vătămare datorat componentei fierbinți, lăsați suprafața să se răcească înainte de a o atinge.

Avertisment - Pericol de deteriorare: Pentru a preveni deteriorarea de la descărcarea electrostatică, atingeți orice cadru metalic expus al imprimantei înainte de a accesa sau atinge zonele interioare ale imprimantei.

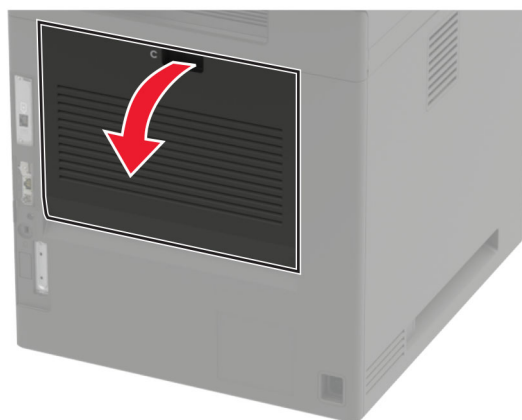

2 Deblocați unitatea de fuziune.

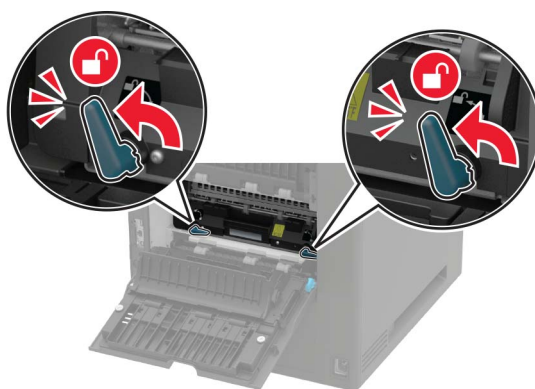

3 Scoateți vechea unitate de fuziune.

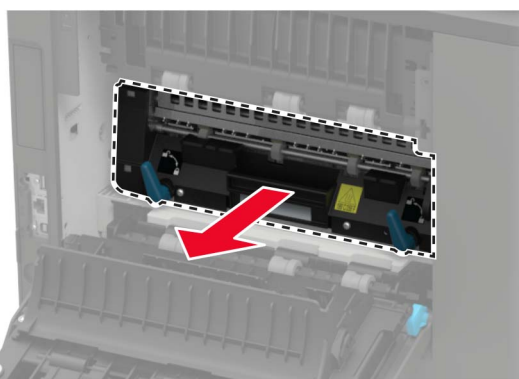

4 Despachetați noua unitate de fuziune.

5 Introduceți noua unitate de fuziune până când aceasta se fixează cu un *clic* în poziție.

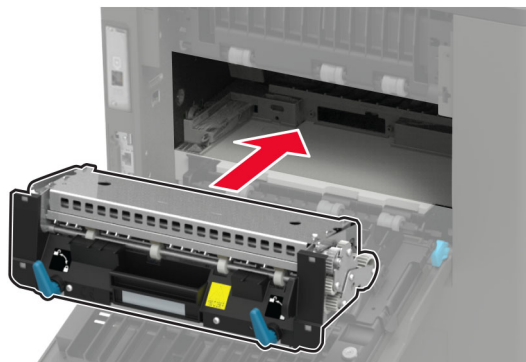

6 Blocați unitatea de fuziune.

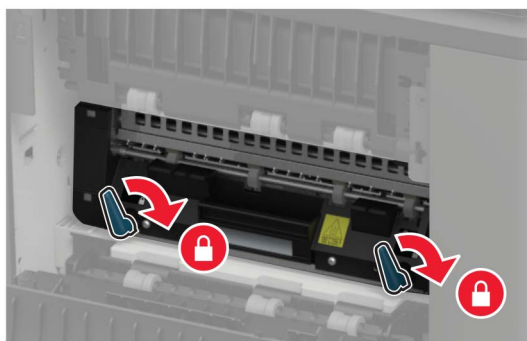

7 Închideți ușa.

Înlocuirea unității de fuziune cu role calde

Notă: Unitatea de fuziune cu role calde este disponibilă numai pe anumite modele de imprimante.

- 1 Opriți imprimanta.
- 2 Scoateți capacul recipientului standard.

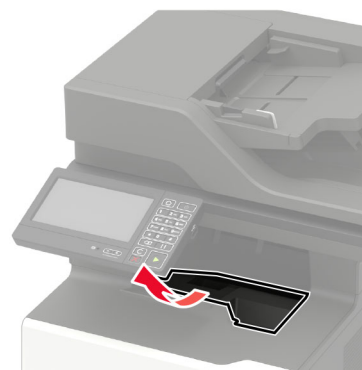

- 3 Deschideți ușa C.

 **ATENȚIE - SUPRAFAȚĂ FIERBINTE:** Interiorul imprimantei poate să fie fierbinte. Pentru a reduce riscul de vătămare datorat componentei fierbinți, lăsați suprafața să se răcească înainte de a o atinge.

Avertisment - Pericol de deteriorare: Pentru a preveni deteriorarea de la descărcarea electrostatică, atingeți orice cadru metalic expus al imprimantei înainte de a accesa sau atinge zonele interioare ale imprimantei.

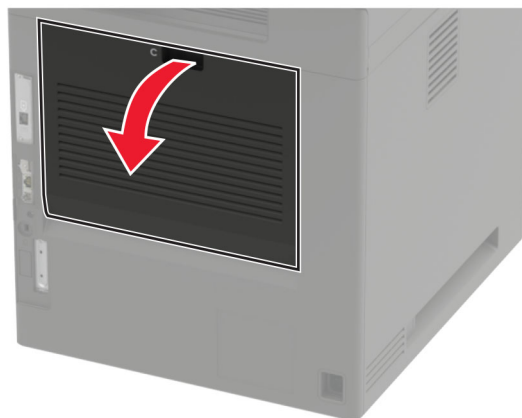

4 Deblocați unitatea de fuziune cu role calde.

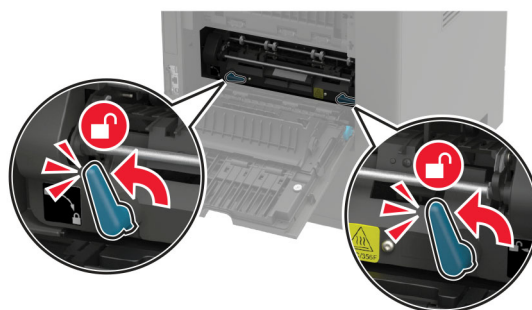

5 Scoateți unitatea de fuziune uzată cu role calde.

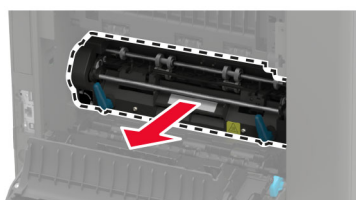

6 Despachetați noua unitate de fuziune cu role calde.

7 Introduceți noua unitate de fuziune cu role calde până când se fixează în poziție cu un *clic*.

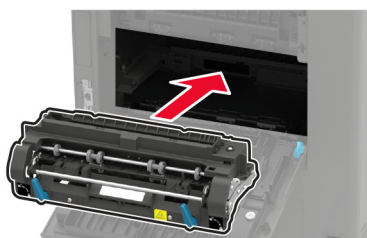

8 Blocați unitatea de fuziune cu role calde.

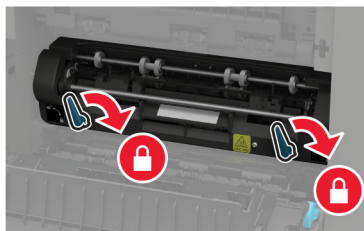

9 Închideți ușa.

10 Instalați capacul recipientului standard.

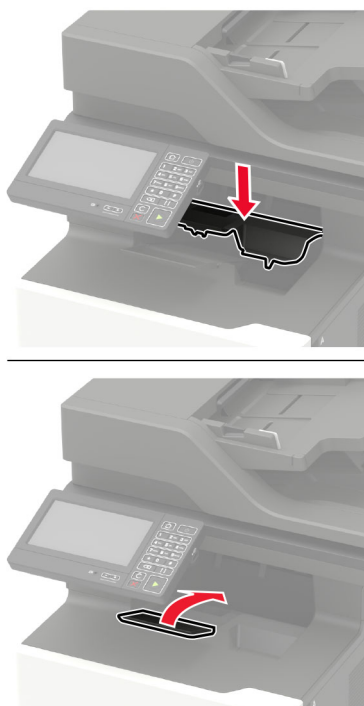

11 Porniți imprimanta.

Înlocuirea ștergătorului unității de fuziune cu role calde

Notă: Ștergătorul unității de fuziune cu role calde este disponibil numai pe anumite modele de imprimante.

1 Opriți imprimanta.

2 Scoateți capacul recipientului standard.

 **ATENȚIE - SUPRAFAȚĂ FIERBINTE:** Interiorul imprimantei poate să fie fierbinte. Pentru a reduce riscul de vătămare datorat componentei fierbinți, lăsați suprafața să se răcească înainte de a o atinge.

Avertisment - Pericol de deteriorare: Pentru a preveni deteriorarea de la descărcarea electrostatică, atingeți orice cadru metalic expus al imprimantei înainte de a accesa sau atinge zonele interioare ale imprimantei.

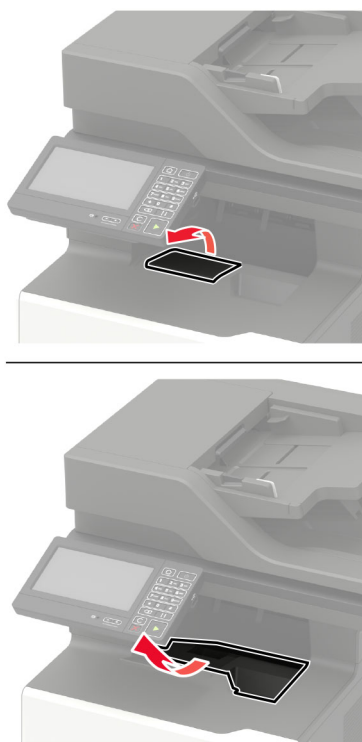

3 Scoateți ștergătorul uzat al unității de fuziune cu role calde.

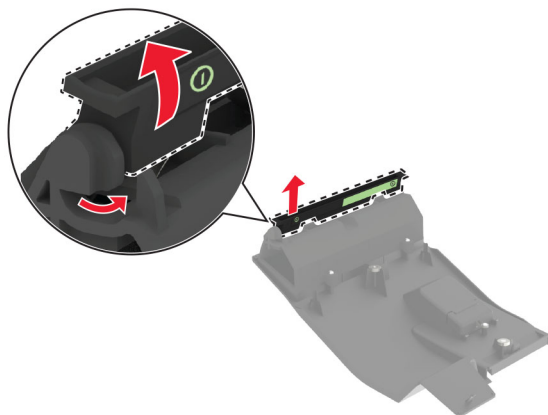

4 Introduceți noul ștergător al unității de fuziune cu role calde.

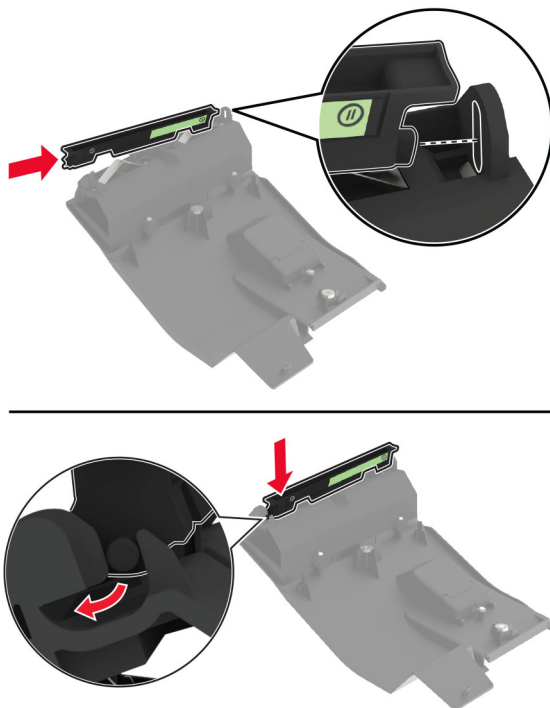

5 Instalați capacul recipientului standard.

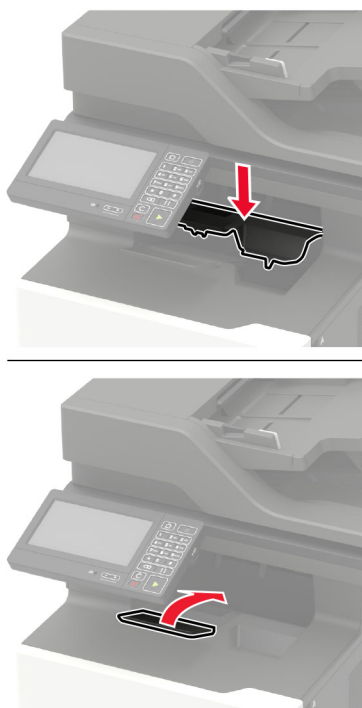

6 Porniți imprimanta.

Înlocuirea rolei de transfer

- 1 Deschideți ușa A.

Avertisment - Pericol de deteriorare: Pentru a preveni deteriorarea de la descărcarea electrostatică, atingeți orice cadru metalic expus al imprimantei înainte de a accesa sau atinge zonele interioare ale imprimantei.

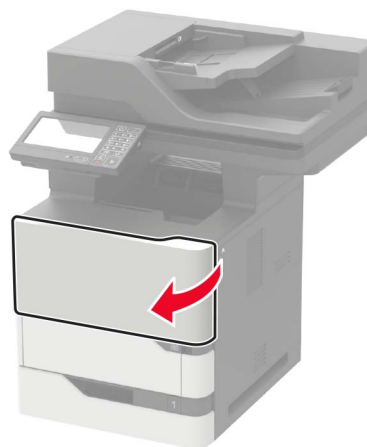

- 2 Scoateți cartușul de toner.

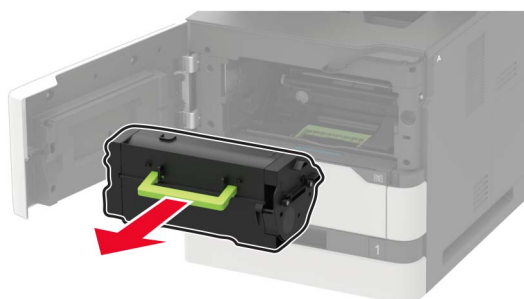

- 3 Scoateți unitatea imagistică.

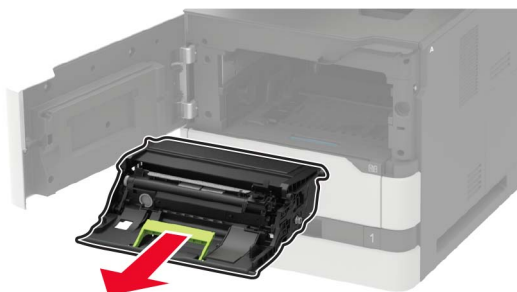

- 4 Îndepărtați vechea rolă de transfer.



ATENȚIE - SUPRAFAȚĂ FIERBINTE: Interiorul imprimantei poate să fie fierbinte. Pentru a reduce riscul de vătămare datorat componentei fierbinți, lăsați suprafața să se răcească înainte de a o atinge.

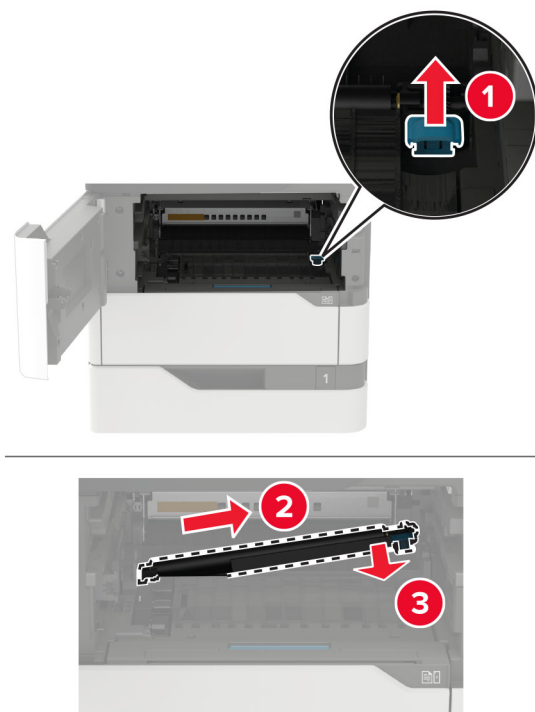

5 Scoateți noua rolă de transfer din ambalaj.

6 Introduceți noua rolă de transfer până când se fixează în poziție cu un *clic*.

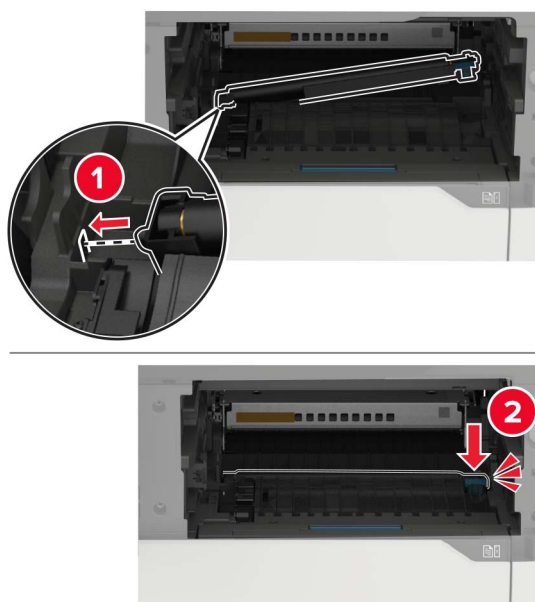

7 Introduceți unitatea imagistică.

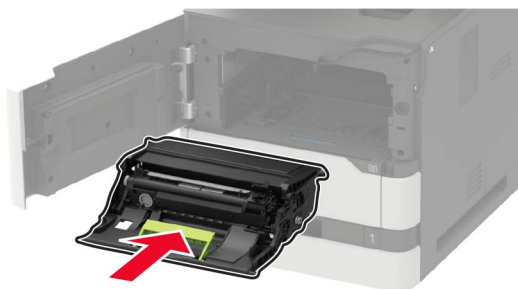

8 Introduceți cartușul de toner.

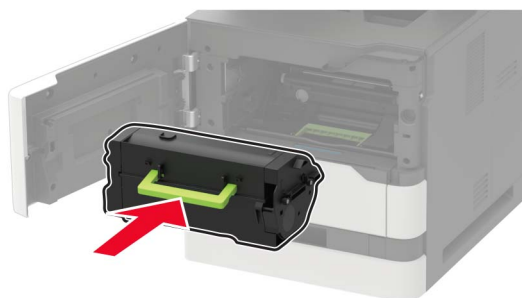

9 Închideți ușa.

Înlocuirea rolei de tragere

1 Scoateți tava.

Avertisment - Pericol de deteriorare: Pentru a preveni deteriorarea de la descărcarea electrostatică, atingeți orice cadru metalic expus al imprimantei înainte de a accesa sau atinge zonele interioare ale imprimantei.



2 Îndepărtați vechea rolă de tragere.

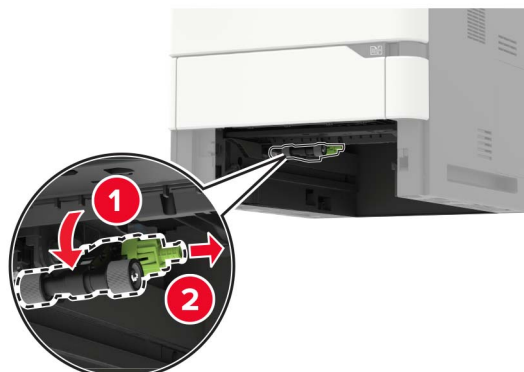

3 Despachetați noua rolă de tragere.

4 Instalați noua rolă de tragere.

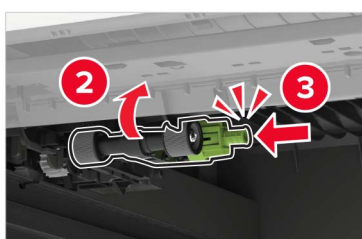

5 Introduceți tava.

Înlocuirea rolei de tragere în alimentatorul multifuncțional

1 Deschideți alimentatorul multifuncțional.

Avertisment - Pericol de deteriorare: Pentru a preveni deteriorarea de la descărcarea electrostatică, atingeți orice cadru metalic expus al imprimantei înainte de a accesa sau atinge zonele interioare ale imprimantei.

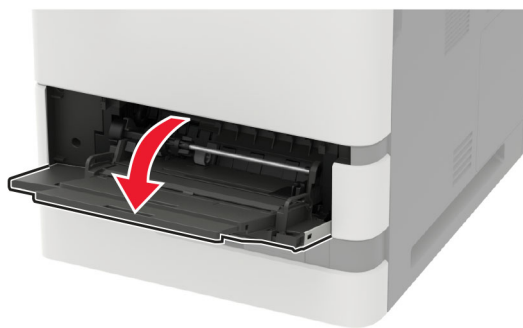

2 Îndepărtați vechea rolă de tragere.

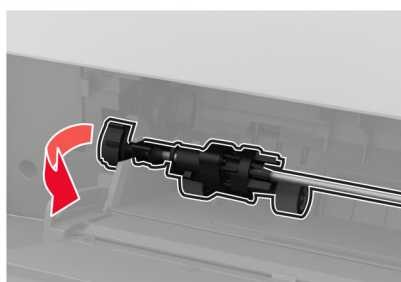

3 Despachetați noua rolă de tragere.

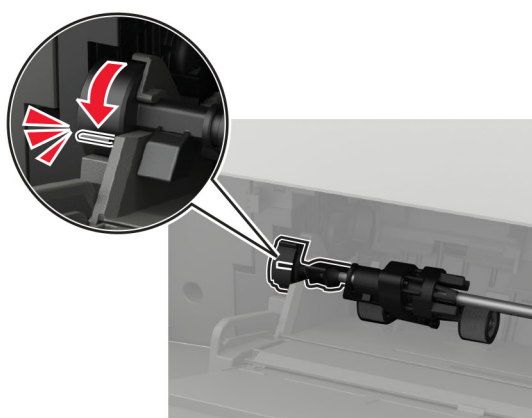
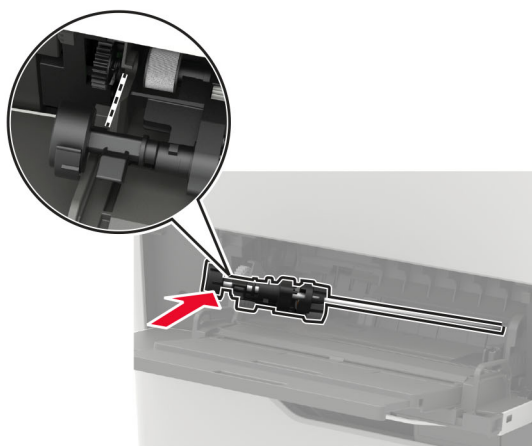
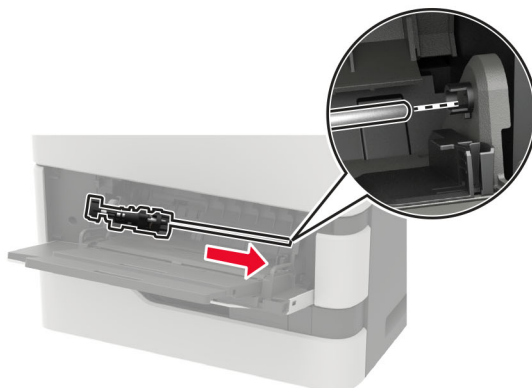
4 Instalați noua rolă de tragere.**5** Închideți alimentatorul multifuncțional.**Înlocuirea rolei de tragere ADF**

- 1 Opriți imprimanta.
- 2 Deschideți ușa D.

Avertisment - Pericol de deteriorare: Pentru a preveni deteriorarea de la descărcarea electrostatică, atingeți orice cadru metalic expus al imprimantei înainte de a accesa sau atinge zonele interioare ale imprimantei.

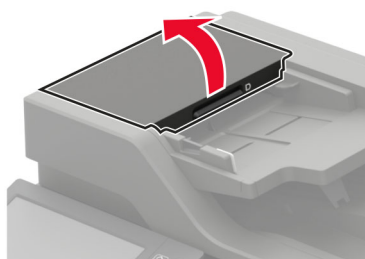

3 Scoateți capacul rolei de tragere ADF.

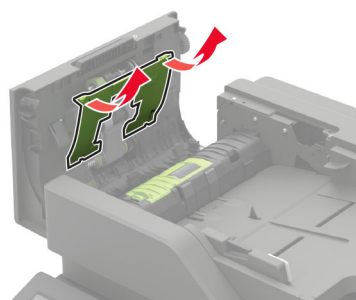

4 Scoateți rola de tragere ADF folosită.

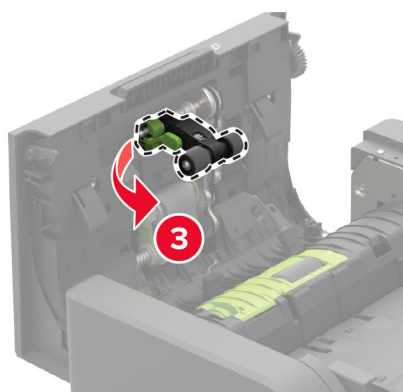
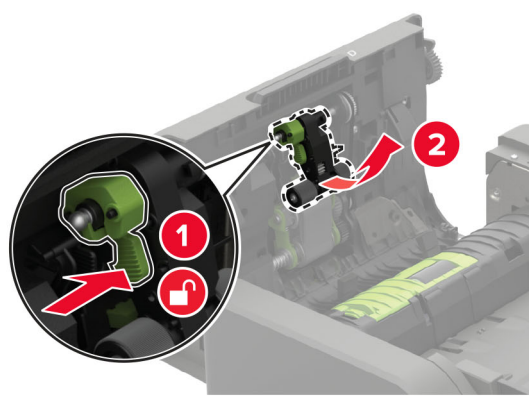

5 Despachetați noua rolă de tragere ADF.

Avertisment - Pericol de deteriorare: Pentru a evita deteriorarea și slaba performanță a imprimantei, manipulați această piesă cu mâinile curate.

6 Introduceți noua rolă de tragere ADF până când aceasta se fixează cu un *clic*.

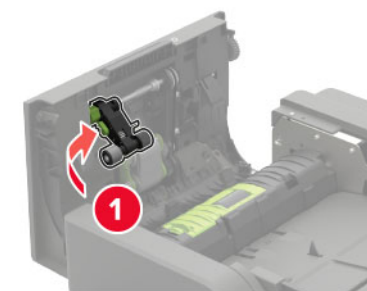

7 Introduceți capacul noii role de tragere ADF până când aceasta se fixează cu un *clic*.

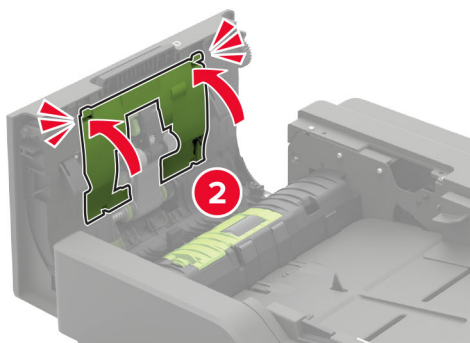
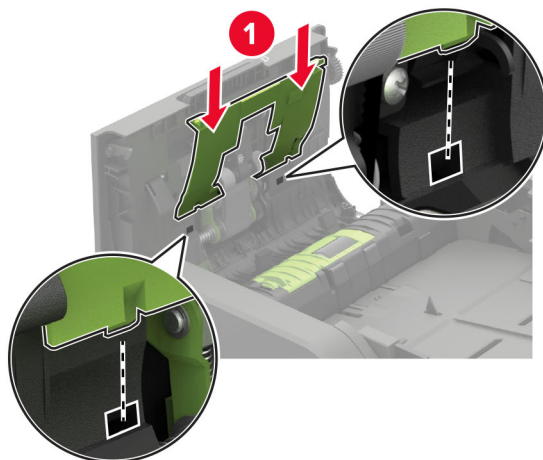

8 Închideți ușa.

9 Porniți imprimanta.

Înlocuirea rolei de alimentare a unității ADF

1 Opriți imprimanta.

2 Deschideți ușa D.

Avertisment - Pericol de deteriorare: Pentru a preveni deteriorarea de la descărcarea electrostatică, atingeți orice cadru metalic expus al imprimantei înainte de a accesa sau atinge zonele interioare ale imprimantei.

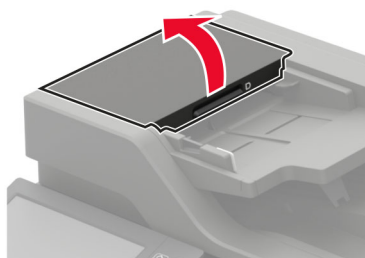

3 Scoateți capacul rolei de tragere ADF.

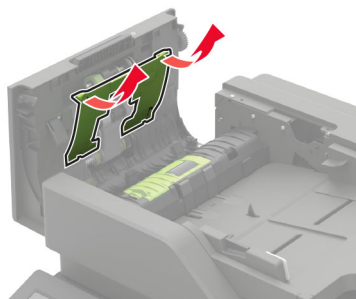

4 Scoateți rola de alimentare ADF folosită.

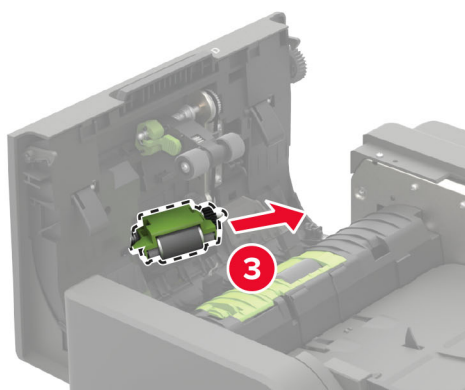
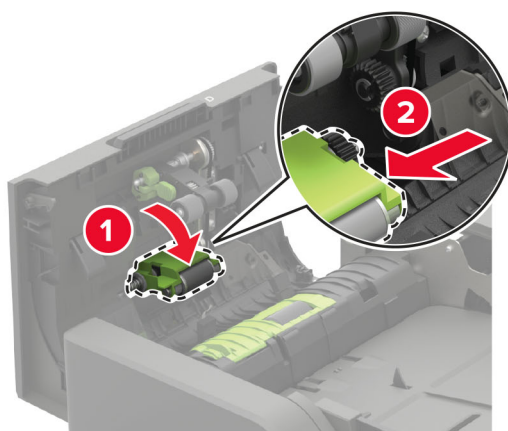

5 Despachetați noua rolă de alimentare a unității ADF.

Avertisment - Pericol de deteriorare: Pentru a evita deteriorarea și slaba performanță a imprimantei, manipulați această piesă cu mâinile curate.

6 Introduceți noua rolă de alimentare a unității ADF până când aceasta se fixează cu un *clic*.

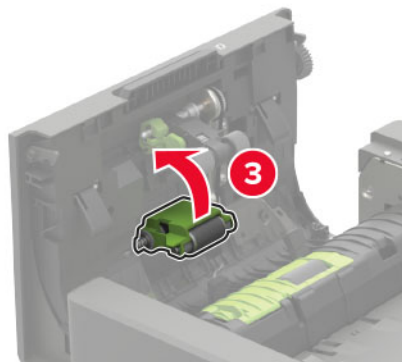
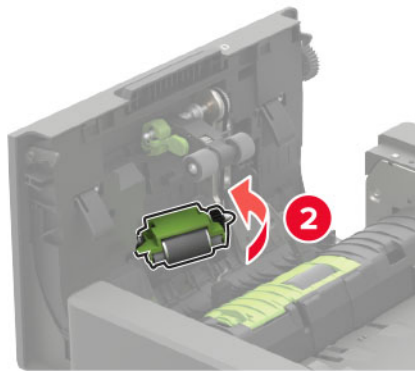
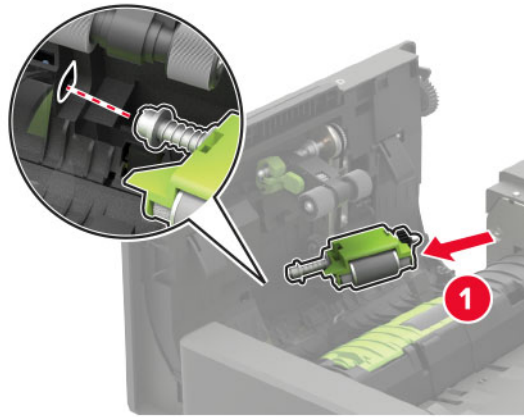

7 Introduceți capacul noii role de tragere ADF până când aceasta se fixează cu un *clic*.

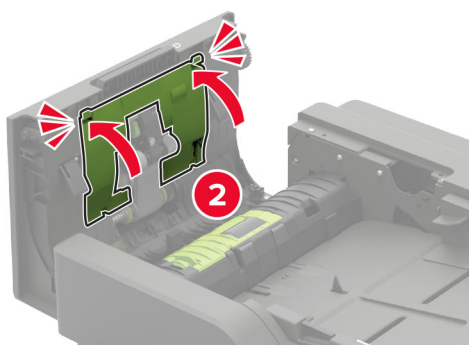
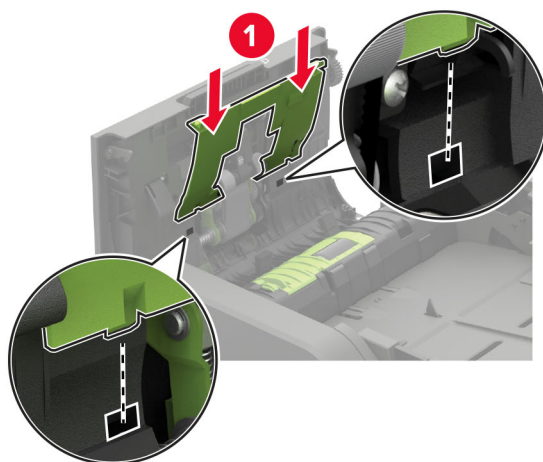

8 Închideți ușa.

9 Porniți imprimanta.

Înlocuirea rolei de separare a unității ADF

1 Opriți imprimanta.

2 Deschideți ușa D.

Avertisment - Pericol de deteriorare: Pentru a preveni deteriorarea de la descărcarea electrostatică, atingeți orice cadru metalic expus al imprimantei înainte de a accesa sau atinge zonele interioare ale imprimantei.

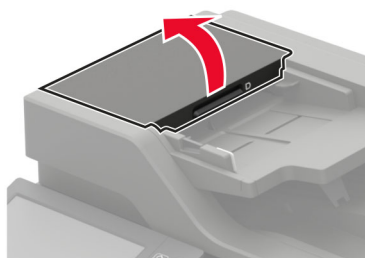

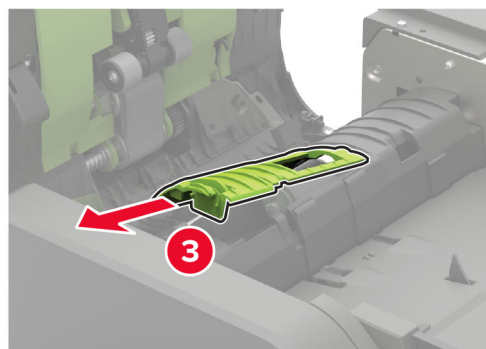
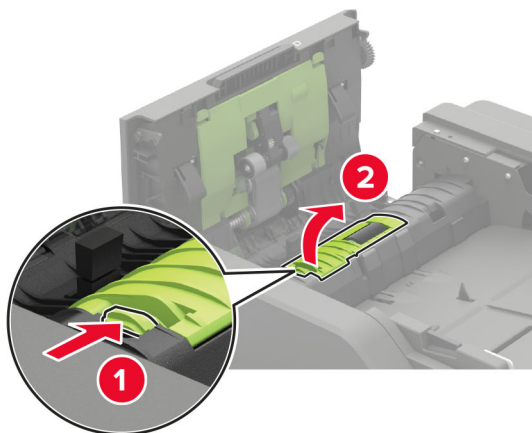
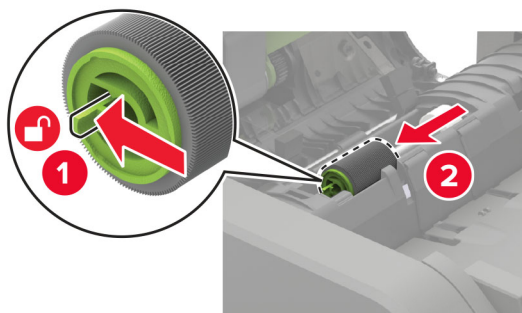
3 Demontați capacul rolei de separare a unității ADF.**4** Scoateți rola de separare ADF folosită.**5** Despachetați noua rolă de separare a unității ADF.

Avertisment - Pericol de deteriorare: Pentru a evita deteriorarea și slaba performanță a imprimantei, manipulați această piesă cu mâinile curate.

6 Introduceți noua rolă separare a unității ADF până când aceasta se fixează cu un *clic*.

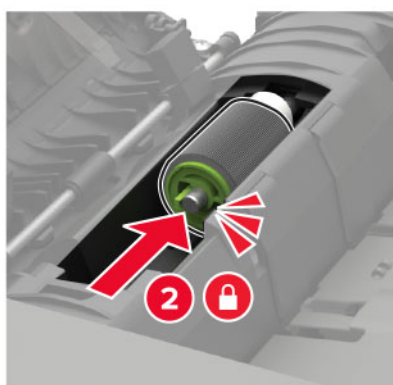
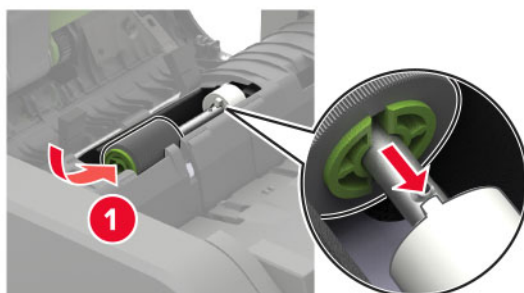

7 Introduceți capacul rolei de separare a unității ADF până când aceasta se fixează cu un *clic* în poziție.

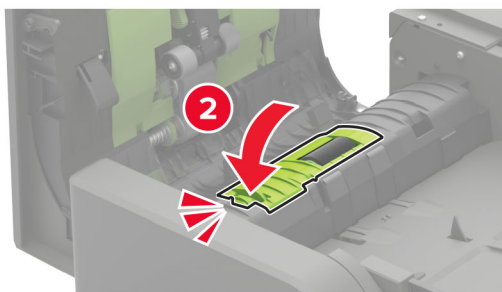
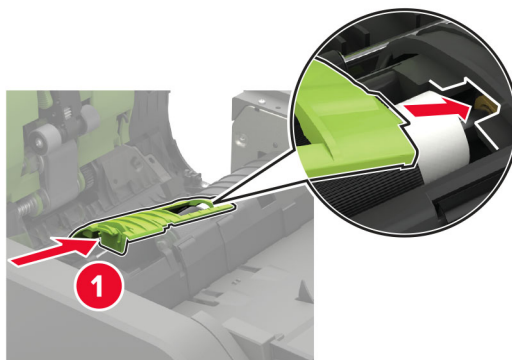

- 8 Închideți ușa.
- 9 Porniți imprimanta.

Înlocuirea limitatorului de cuplu ADF

- 1 Opriți imprimanta.
- 2 Deschideți ușa D.

Avertisment - Pericol de deteriorare: Pentru a preveni deteriorarea de la descărcarea electrostatică, atingeți orice cadru metalic expus al imprimantei înainte de a accesa sau atinge zonele interioare ale imprimantei.

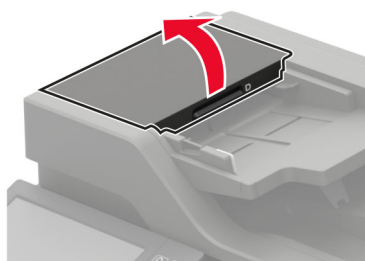

- 3 Demontați capacul rolei de separare a unității ADF.

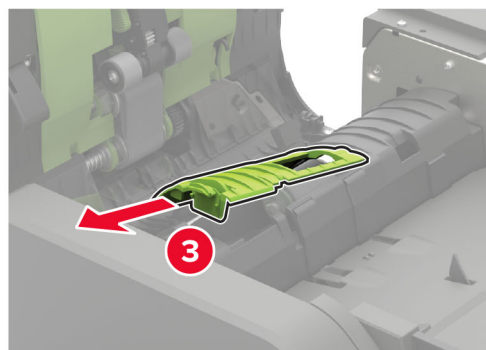
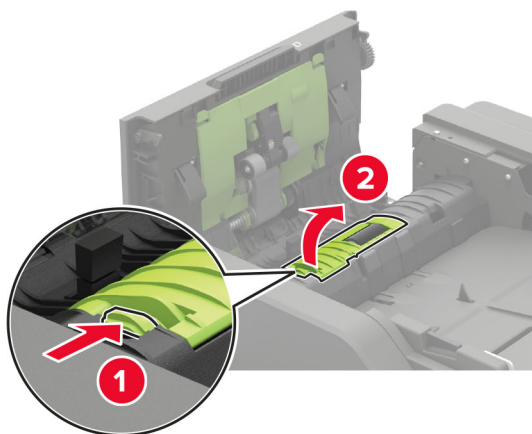

- 4 Demontați rola de separare ADF.

Avertisment - Pericol de deteriorare: Pentru a evita deteriorarea și slaba performanță a imprimantei, manipulați această piesă cu mâinile curate.

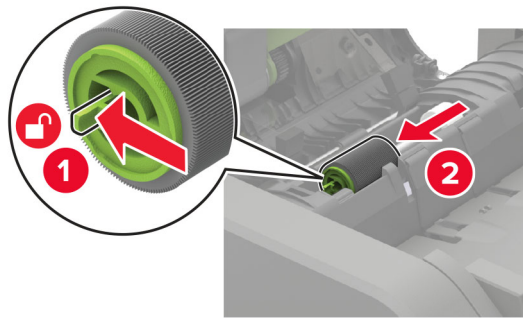

5 Scoateți limitatorul de cuplu ADF uzat.

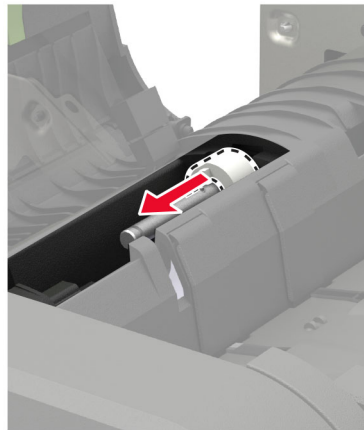

6 Despachetați limitatorul de cuplu ADF.

Avertisment - Pericol de deteriorare: Pentru a evita deteriorarea și slaba performanță a imprimantei, manipulați această piesă cu mâinile curate.

7 Introduceți noul limitator de cuplu ADF.

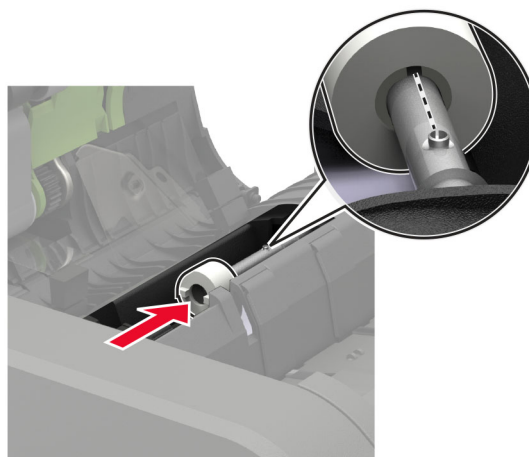

8 Introduceți noua rolă separare a unității ADF până când se fixează în poziție cu un *clic*.

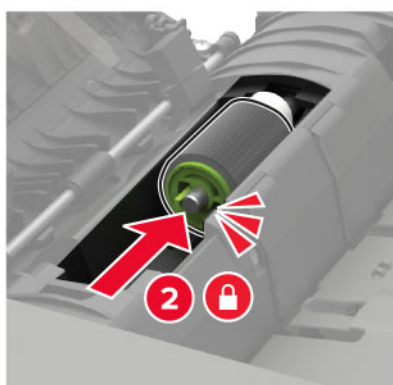
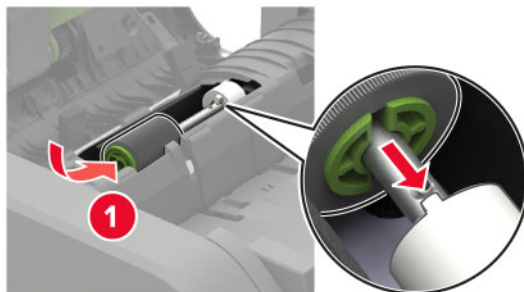

9 Introduceți capacul rolei de separare a unității ADF până când aceasta se fixează cu un *clic* în poziție.

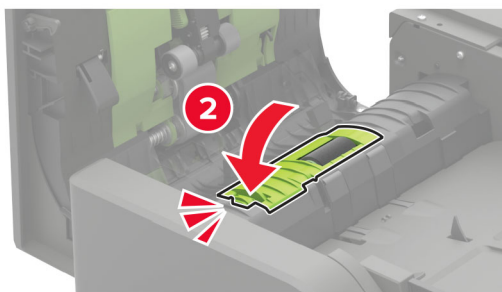
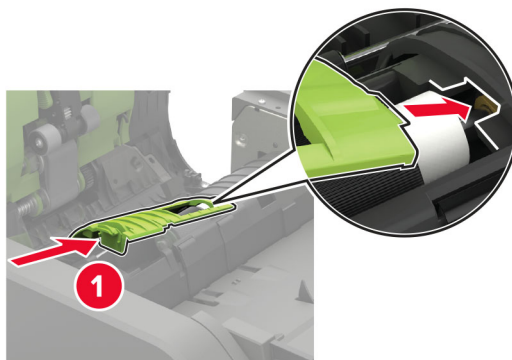

10 Închideți ușa.

11 Porniți imprimanta.



Resetarea contoarelor de utilizare a consumabilelor

- 1 Din ecranul de pornire, atingeți **Setări > Dispozitiv > Întreținere > Meniu de configurare > Contoare și utilizare consumabile**.
- 2 Selectați contorul pe care doriți să îl resetați.

Avertisment - Pericol de deteriorare: Consumabilele și piesele care nu sunt acoperite de termenii acordului privind Programul de returnare pot fi resetate și recondiționate. Cu toate acestea, garanția producătorului nu acoperă pagubele cauzate de consumabile și/sau piese neoriginale. Resetarea contoarelor pentru consumabile sau piese fără o recondiționare adecvată poate duce la deteriorarea imprimantei. După resetarea contorului pentru consumabile sau piese, imprimanta poate afișa o eroare ce indică prezența articolului resetat.

Mutarea imprimantei

Mutarea imprimantei în altă locație

-  **ATENȚIE - PERICOL DE ACCIDENTARE:** Dacă imprimanta cântărește mai mult de 20 kg (44 livre), poate fi nevoie de două sau mai multe persoane pentru a o ridica în siguranță.
-  **ATENȚIE - PERICOL DE ACCIDENTARE:** Pentru a evita riscul de incendiu sau electrocutare, utilizați doar cablul de alimentare oferite împreună cu acest produs sau un cablu de schimb autorizat de producător.
-  **ATENȚIE - PERICOL DE ACCIDENTARE:** Când mutați imprimanta, pentru a evita vătămarea corporală sau deteriorarea imprimantei, urmați aceste indicații:
 - Asigurați-vă că toate ușile și tăvile sunt închise.
 - Opriiți imprimanta, apoi deconectați cablul de alimentare de la priza electrică.
 - Deconectați toate cablurile de la imprimantă.
 - Dacă imprimanta are tăvi opționale separate instalate pe podea sau accesorii de ieșire atașate la aceasta, deconectați-le înainte de a muta imprimanta.
 - Dacă imprimanta are o platformă cu roțile, deplasați-o cu atenție în noua locație. Aveți grijă când treceți peste praguri și denivelări din podea.
 - Dacă imprimanta nu are o platformă cu roțile, dar are în configurație tăvi opționale sau accesorii de ieșire, scoateți accesoriile de ieșire și ridicați imprimanta de pe tăvi. Nu încercați să ridicați imprimanta și orice accesorii simultan.
 - Utilizați întotdeauna mânerul imprimantei pentru a o ridica.
 - Cărucioarele utilizate pentru a muta imprimanta trebuie să aibă o suprafață care să poată susține integral baza imprimantei.
 - Cărucioarele utilizate pentru a muta echipamentele hardware trebuie să aibă o suprafață care să poată susține dimensiunile acestora.
 - Mențineți imprimanta în poziție verticală.
 - Evitați mutarea imprimantei prin mișcări de împingere bruște.

- Asigurați-vă că nu vă prindeți degetele dedesubt când așezați imprimanta jos.
- Asigurați-vă că în jurul imprimantei este spațiu suficient.

Notă: Deteriorarea imprimantei în urma mutării necorespunzătoare nu este acoperită de garanție.

Expedierea imprimantei

Pentru instrucțiuni de expediere, accesați <http://support.lexmark.com> sau contactați asistența pentru clienți.

Economisirea de energie și hârtie

Configurarea setărilor pentru modurile de economisire a energiei

Modul Repaus

- 1 Din ecranul de pornire, atingeți **Setări > Dispozitiv > Gestionare consum energie > Temporizări > Mod Repaus**.
- 2 Specificați durata de inactivitate înainte ca imprimanta să intre în Modul Repaus.

mod Hibernare

- 1 Din ecranul de început, atingeți **Setări > Dispozitiv > Gestionare consum energie > Temporizări > Temporizare mod Hibernare**.
- 2 Selectarea duratei de inactivitate înainte ca imprimanta să intre în modul Hibernare.

Note:

- Pentru ca funcția Expirare hibernare să funcționeze, setați Expirare hibernare la conectare la Hibernare.
- Embedded Web Server este dezactivat când imprimanta se află în modul Hibernare.

Reglarea luminozității ecranului imprimantei

- 1 Din ecranul de pornire, atingeți **Setări > Dispozitiv > Preferințe > Luminozitate ecran**.
- 2 Reglați setarea.

Economisirea consumabilelor

- Imprimați pe ambele fețe ale hârtiei.
Notă: Imprimarea pe două fețe este setarea implicită pentru driverul de imprimare.
- Imprimați mai multe pagini pe o singură coală de hârtie.
- Utilizați funcția de previzualizare pentru a vedea cum arată documentul înainte de a-l imprima.
- Imprimați o copie a documentului pentru a verifica corectitudinea conținutului și a formatului.

Reciclarea

Reciclarea produselor Lexmark

Dacă doriți să returnați produsele Lexmark pentru reciclare:

- 1 Accesați www.lexmark.com/recycle.
- 2 Selectați produsul pe care doriți să-l reciclați.

Notă: Consumabilele și componentele hardware ale imprimantei, neincluse în programele de colectare și reciclare Lexmark, pot fi reciclate prin intermediul centrului dvs. local de reciclare.

Reciclarea ambalajelor Lexmark

Lexmark se străduiește mereu să reducă ambalajele la minimum. Un volum mai mic de ambalaje asigură faptul că imprimantele Lexmark sunt transportate în cel mai eficient și mai ecologic mod și că sunt mai puține ambalaje aruncate. Această eficiență ajută la generarea unui volum mai mic de emisii de gaze cu efect de seră, la sporirea economiei de energie și de resurse naturale. De asemenea, în anumite țări sau regiuni, Lexmark oferă posibilitatea de reciclare a componentelor de ambalaj. Pentru mai multe informații, accesați www.lexmark.com/recycle și alegeți țara sau regiunea. Informațiile despre programele disponibile de reciclare a ambalajelor sunt incluse împreună cu cele despre reciclarea produselor.

Cutiile Lexmark sunt 100% reciclabile în locurile în care există unități de reciclare a materialelor ondulate. Este posibil ca în zona dvs. să nu existe astfel de unități.

Spuma folosită în ambalajele Lexmark este reciclabilă în locurile în care există unități de reciclare a materialelor din spumă. Este posibil ca în zona dvs. să nu existe astfel de unități.

Când returnați un cartuș la Lexmark, puteți reutiliza cutia în care a fost livrat acesta. Lexmark reciclează cutia.

Eliminarea blocajelor

Evitarea blocajelor

Încărcați hârtia în mod corespunzător

- Asigurați-vă că hârtia stă dreaptă în tavă.

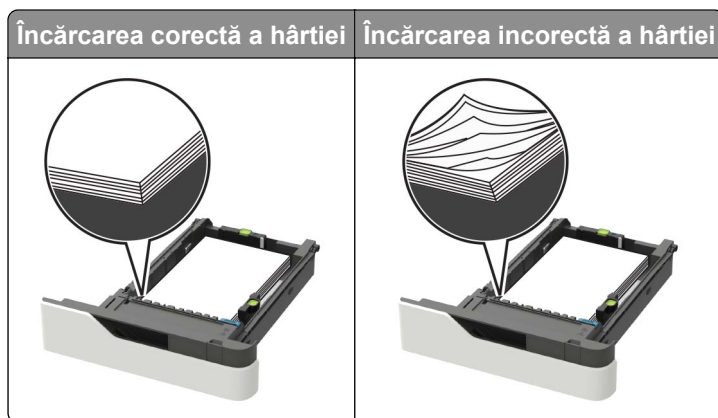

- Nu încărcați sau îndepărtați nicio tavă în timp ce echipamentul imprimă.
- Nu încărcați prea multă hârtie. Asigurați-vă că nivelul teancului este inferior indicatorului de umplere maximă.
- Nu glisați hârtia în tavă. Încărcați hârtia conform ilustrației.



- Asigurați-vă că ghidajele pentru hârtie sunt poziționate corect și nu apasă cu putere pe hârtie sau plicuri.
- După încărcarea hârtiei, împingeți ferm tava în imprimantă.

Utilizați hârtia recomandată

- Utilizați numai hârtie recomandată sau suporturi media de specialitate.
- Nu încărcați hârtie creponată, umedă, îndoită sau ondulată.
- Îndoiiți, răsfirați și aliniați marginile hârtiei înainte de a o încărca.

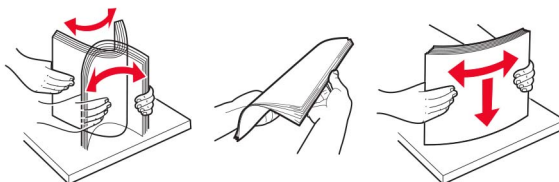

- Nu utilizați hârtie care a fost tăiată sau decupată manual.
- Nu amestecați coli de dimensiuni, greutate sau tipuri diferite în aceeași tavă.
- Asigurați-vă că ați setat corect dimensiunea și tipul hârtiei de la computer sau de la panoul de control al imprimantei.
- Depozitați hârtia conform recomandărilor producătorului.

Identificarea locațiilor blocajelor

Note:

- Dacă opțiunea Asistență blocaje este setată la Activat, imprimanta scoate pagini goale sau pagini imprimate parțial după îndepărtarea unei pagini blocate. Verificați materialele tipărite pentru identificarea paginilor albe.
- Atunci când opțiunea Recuperare pagini blocate este setată în poziția Pornit sau Automat, imprimanta va retipări paginile blocate.

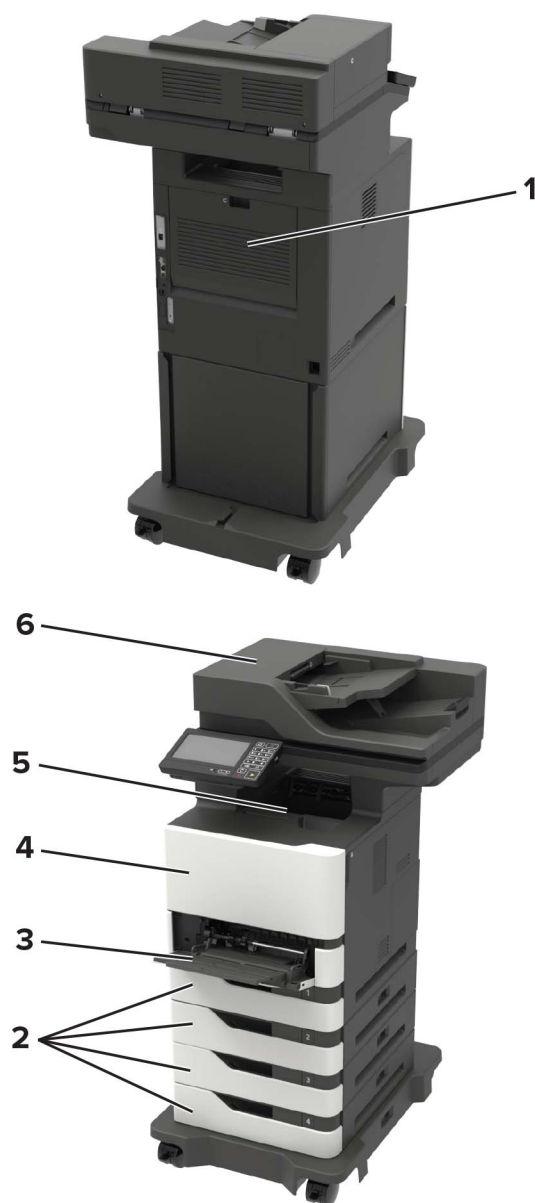

	Locații blocaje
1	Ușa C
2	Tăvi
3	Alimentator multifuncțional
4	Ușa A
5	Recipient standard
6	Alimentator automat de documente

Blocaj hârtie în tăvi

- 1 Scoateți tava.

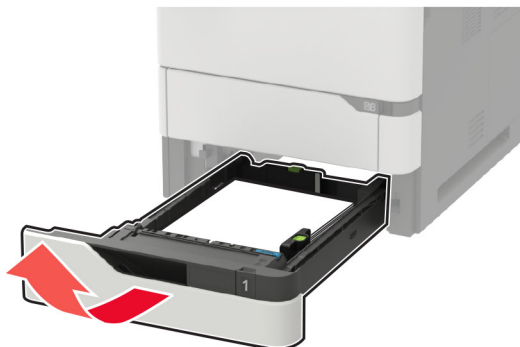

Avertisment - Pericol de deteriorare: Un detector aflat în interiorul tăvii opționale poate fi deteriorat cu ușurință de electricitatea statică. Atingeți o suprafață metalică înainte să scoateți hârtia blocată în tavă.

- 2 Scoateți hârtia blocată.

Notă: Asigurați-vă că toate fragmentele de hârtie sunt îndepărtate.



- 3 Introduceți tava.

Blocaj hârtie în ușa A

- 1 Deschideți ușa A.

Avertisment - Pericol de deteriorare: Pentru a preveni deteriorarea de la descărcarea electrostatică, atingeți orice cadru metalic expus al imprimantei înainte de a accesa sau atinge zonele interioare ale imprimantei.

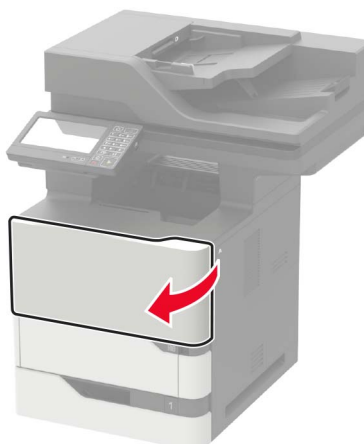

2 Scoateți cartușul de toner.

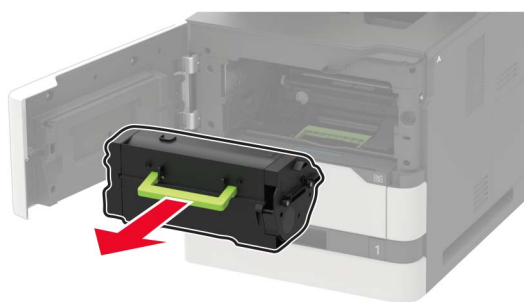

3 Scoateți unitatea imagistică.

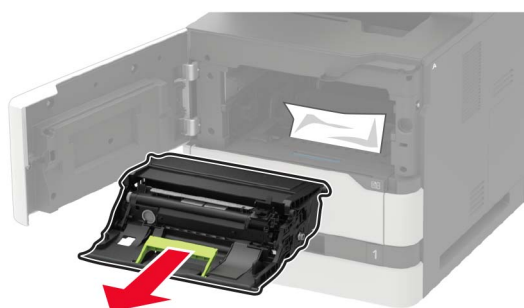

Avertisment - Pericol de deteriorare: Nu expuneți unitatea imagistică la lumină directă mai mult de 10 minute. Expunerea prelungită la lumină poate cauza probleme de calitate a imprimării.

Avertisment - Pericol de deteriorare: Nu atingeți tamburul fotoconductorului. Dacă îl atingeți, calitatea viitoarelor lucrări de imprimare poate fi afectată.



4 Trageți afară unitatea duplex.

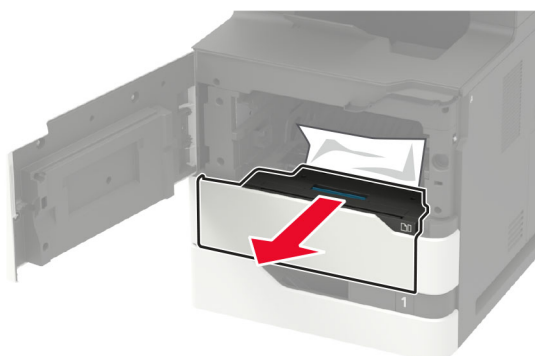

5 Scoateți hârtia blocată.

Notă: Asigurați-vă că toate fragmentele de hârtie sunt îndepărtate.

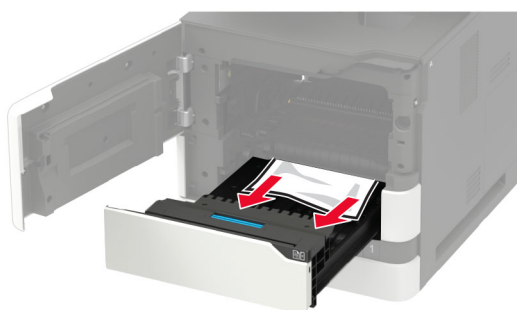

6 Introduceți unitatea duplex.

7 Introduceți unitatea imagistică.

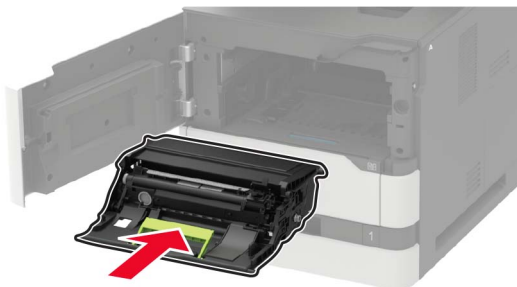

8 Introduceți cartușul de toner.

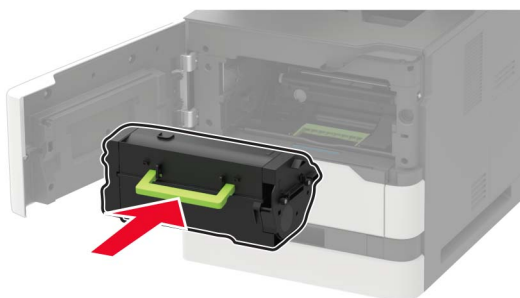

9 Închideți ușa.

Blocaj hârtie în ușa C

1 Deschideți ușa C.

 **ATENȚIE - SUPRAFAȚĂ FIERBINTE:** Interiorul imprimantei poate să fie fierbinte. Pentru a reduce riscul de vătămare datorat componentei fierbinți, lăsați suprafața să se răcească înainte de a o atinge.

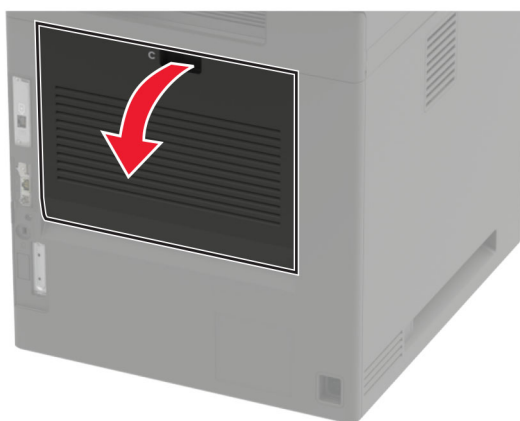

2 Îndepărtați hârtia blocată din toate zonele de mai jos:

Notă: Asigurați-vă că toate fragmentele de hârtie sunt îndepărtate.

- Zona unității de fuziune



- Sub zona unității de fuziune

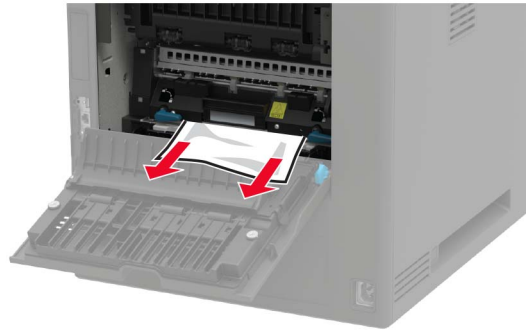

- Zonă duplex



3 Închideți ușa.

Blocaj de hârtie în recipientul standard

Scoateți hârtia blocată.

Notă: Asigurați-vă că toate fragmentele de hârtie sunt îndepărtate.



Blocaj de hârtie în alimentatorul multifuncțional

1 Îndepărtați colile din alimentatorul multifuncțional.



2 Scoateți hârtia blocată.

Notă: Asigurați-vă că toate fragmentele de hârtie sunt îndepărtate.

3 Flexați, răsfirați și aliniați marginile hârtiei înainte de a o încărca.

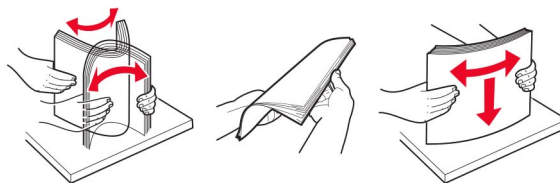

4 Reîncărcați hârtia.



Blocaj de hârtie în alimentatorul automat de documente

1 Scoateți toate docum. originale din tava ADF.

2 Deschideți ușa D.

Avertisment - Pericol de deteriorare: Pentru a preveni deteriorarea de la descărcarea electrostatică, atingeți orice cadru metalic expus al imprimantei înainte de a accesa sau atinge zonele interioare ale imprimantei.

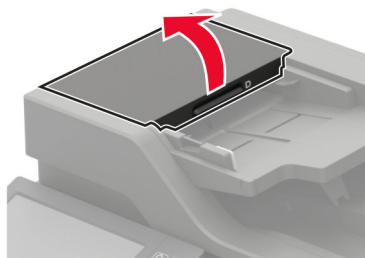

3 Scoateți hârtia blocată.

Notă: Asigurați-vă că toate fragmentele de hârtie sunt îndepărtate.

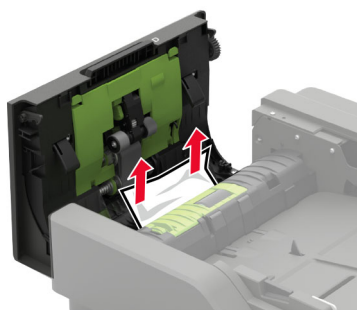

4 Închid. ușa D.

5 Deschideți capacul scannerului.

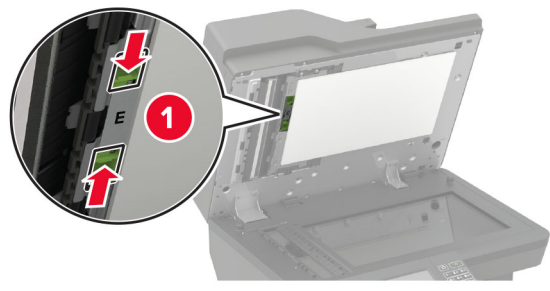

6 Deschideți ușa E.**7** Scoateți hârtia blocată.

Notă: Asigurați-vă că toate fragmentele de hârtie sunt îndepărtate.

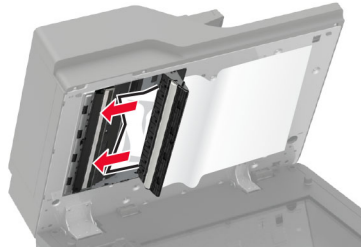
**8** Închideți ușa E, apoi închideți capacul scannerului.

Rezolvarea problemelor

Probleme legate de calitatea imprimării

Găsiți imaginea care este similară cu problema de calitate a imprimării pe care o întâmpinați, apoi faceți clic pe linkul de sub aceasta pentru a citi pașii de rezolvare a problemei.

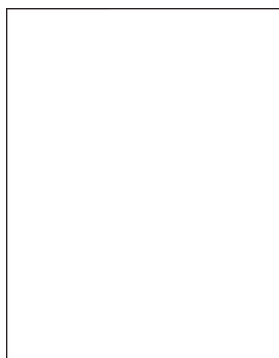

[“Pagini necompletate sau albe” la pagina 219](#)

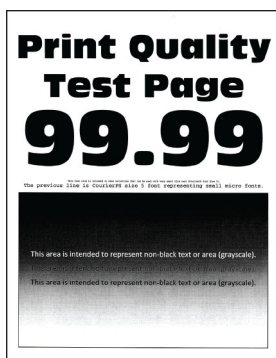

[“Materiale imprimate întunecate” la pagina 221](#)



[“Linii fine nu sunt imprimate corect” la pagina 222](#)



[“Hârtie pliată sau încrețită” la pagina 223](#)

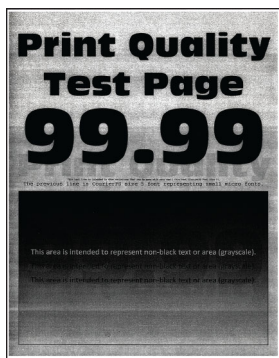

[“Fundal gri” la pagina 224](#)

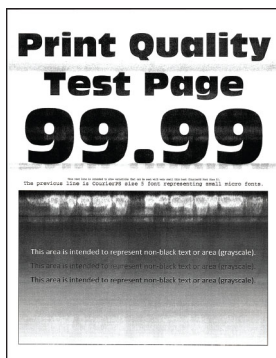

[“Benzi orizontale deschise la culoare” la pagina 235](#)



[“Margini incorecte” la pagina 226](#)

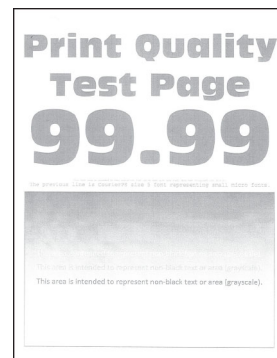

[“Materiale imprimate luminoase” la pagina 226](#)



[“Documente cu puncte și modele” la pagina 228](#)



[“Încrețire hârtie” la pagina 256](#)



[“Imprimare strâmbă sau în poziție înclinată” la pagina 229](#)



[“Defecțiunile se repetă” la pagina 244](#)

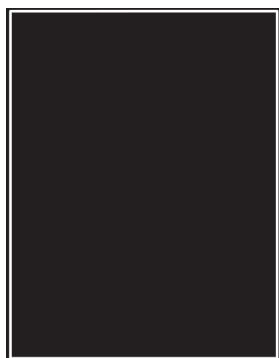

[“Pagini negre” la pagina 230](#)

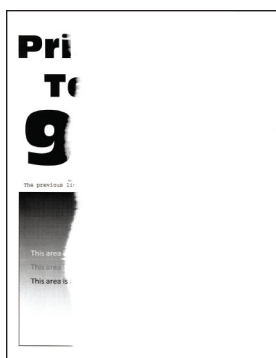

[“Text sau imagini trunchiate” la pagina 232](#)

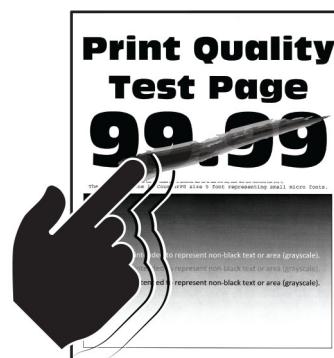

[“Tonerul se desprinde ușor” la pagina 234](#)



[“Dungi verticale închise la culoare” la pagina 237](#)



[“Linii sau dungi verticale. închise la culoare” la pagina 241](#)

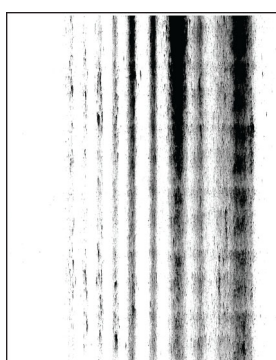

[“Dungi verticale închise la culoare și lipsa imprimării” la pagina 242](#)



[“Benzii verticale deschise la culoare” la pagina 235](#)



[“Linii verticale albe” la pagina 236](#)

Probleme de imprimare

Calitate slabă la imprimare

Pagini necompletate sau albe

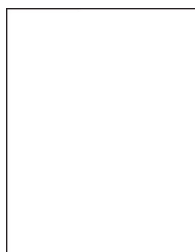

Notă: Înainte de soluționarea problemei, imprimați paginile de testare a calității imprimării. Din panoul de control, accesați **Setări > Depanare > Pagini de testare a calității imprimării**. Pentru modelele de

imprimantă care nu dispun de ecran tactil, apăsați  pentru a naviga printre setări.

Acțiune	Da	Nu
<p>Pas 1</p> <p>a Verificați dacă imprimanta folosește un cartuș de toner Lexmark original și acceptat.</p> <p>Notă: În cazul în care cartușul nu este acceptat, instalați un cartuș acceptat.</p> <p>b Imprimați documentul.</p> <p>Imprimanta imprimă pagini goale sau albe?</p>	Treceți la pasul 2.	Problema este rezolvată.
<p>Pas 2</p> <p>a Scoateți toate ambalajele rămase în unitatea imagistică.</p> <p>1 Scoateți cartușul de toner, apoi unitatea imagistică.</p> <p>Avertisment - Pericol de deteriorare: Nu expuneți unitatea imagistică la lumină directă mai mult de 10 minute. Expunerea prelungită la lumină poate cauza probleme de calitate a imprimării.</p> <p>Avertisment - Pericol de deteriorare: Nu atingeți tamburul fotoconductorului de sub unitatea imagistică. Dacă îl atingeți, calitatea viitoarelor lucrări de imprimare poate fi afectată.</p> <p>2 Verificați dacă unitatea imagistică prezintă semne de deteriorare.</p> <p>Notă: Asigurați-vă că nu este îndoit sau deplasat contactul tamburului fotoconductor.</p> <p>3 Scuturați ferm unitatea imagistică, pentru a redistribui tonerul.</p> <p>4 Introduceți unitatea imagistică, apoi cartușul de toner.</p> <p>b Imprimați documentul.</p> <p>Imprimanta imprimă pagini goale sau albe?</p>	Treceți la pasul 3.	Problema este rezolvată.
<p>Pas 3</p> <p>Verificați ca rola de transfer să fie instalată corespunzător.</p> <p>Rola de transfer este instalată corespunzător?</p>	Treceți la pasul 5.	Treceți la pasul 4.
<p>Pas 4</p> <p>a Scoateți, apoi introduceți rola de transfer.</p> <p>b Imprimați documentul.</p> <p>Imprimanta imprimă pagini goale sau albe?</p>	Treceți la pasul 5.	Problema este rezolvată.
<p>Pas 5</p> <p>a Înlocuiți unitatea imagistică.</p> <p>b Imprimați documentul.</p> <p>Imprimanta imprimă pagini goale sau albe?</p>	Contactați asistența pentru clienți .	Problema este rezolvată.

Materiale imprimate întunecate



Notă: Înainte de soluționarea problemei, imprimați paginile de testare a calității imprimării. Din panoul de control, accesați **Setări > Rezolvarea problemelor > Pagini de testare a calității imprimării**. Pentru

modelele de imprimantă care nu dispun de ecran tactil, apăsați  pentru a naviga printre setări.

Acțiune	Da	Nu
<p>Pas 1</p> <p>a Verificați dacă imprimanta folosește un cartuș de toner Lexmark original și acceptat.</p> <p>Notă: În cazul în care cartușul nu este acceptat, instalați un cartuș acceptat.</p> <p>b Imprimați documentul.</p> <p>Materialul imprimat este întunecat?</p>	Treceți la pasul 2.	Problema este rezolvată.
<p>Pas 2</p> <p>a Opriți imprimanta, așteptați aproximativ 10 secunde, apoi reporniți-o.</p> <p>b Măriți luminozitatea tonerului.</p> <p>De la panoul de control, navigați până la:</p> <p>Setări > Imprimare > Calitate > Luminozitate toner</p> <p>c Imprimați documentul.</p> <p>Materialul imprimat este întunecat?</p>	Treceți la pasul 3.	Problema este rezolvată.
<p>Pas 3</p> <p>a În funcție de sistemul de operare, specificați tipul hârtiei din dialogul Preferințe imprimare sau Imprimare.</p> <p>Note:</p> <ul style="list-style-type: none"> • Asigurați-vă că setarea corespunde hârtiei încărcate. • De asemenea, puteți schimba setarea din panoul de control al imprimantei. Navigați la Setări > Hârtie > Configurație tavă > Dimensiune/Tip hârtie. <p>b Imprimați documentul.</p> <p>Materialul imprimat este întunecat?</p>	Treceți la pasul 4.	Problema este rezolvată.
<p>Pas 4</p> <p>Verificați dacă hârtia are textura pronunțată sau suprafața aspră.</p> <p>Imprimați pe hârtie cu textură pronunțată sau aspră?</p>	Treceți la pasul 5.	Treceți la pasul 6.

Acțiune	Da	Nu
<p>Pas 5</p> <p>a Înlocuiți hârtia cu textură pronunțată cu hârtie simplă.</p> <p>b Imprimați documentul.</p> <p>Materialul imprimat este întunecat?</p>	Treceți la pasul 6.	Problema este rezolvată.
<p>Pas 6</p> <p>a Încărcați hârtie dintr-un pachet nou.</p> <p>Notă: Hârtia absoarbe umezeală din cauza umidității ridicate. Păstrați hârtia în ambalajul original până când sunteți gata să o încărcați.</p> <p>b Imprimați documentul.</p> <p>Materialul imprimat este întunecat?</p>	Treceți la pasul 7.	Problema este rezolvată.
<p>Pas 7</p> <p>a Scoateți și apoi introduceți unitatea imagistică.</p> <p>Avertisment - Pericol de deteriorare: Nu expuneți unitatea imagistică la lumină directă mai mult de 10 minute. Expunerea prelungită la lumină poate cauza probleme de calitate a imprimării.</p> <p>Avertisment - Pericol de deteriorare: Nu atingeți tamburul fotoconductorului de sub unitatea imagistică. Dacă îl atingeți, calitatea viitoarelor lucrări de imprimare poate fi afectată.</p> <p>b Imprimați documentul.</p> <p>Materialul imprimat este întunecat?</p>	Treceți la pasul 8.	Problema este rezolvată.
<p>Pas 8</p> <p>a Înlocuiți unitatea imagistică.</p> <p>b Imprimați documentul.</p> <p>Materialul imprimat este întunecat?</p>	Contactați asistența pentru clienți .	Problema este rezolvată.

Liniile fine nu sunt imprimate corect



Notă: Înainte de soluționarea problemei, imprimați paginile de testare a calității imprimării. Din panoul de control, accesați **Setări > Depanare > Pagini de testare a calității imprimării**. Pentru modelele de imprimantă care nu dispun de ecran tactil, apăsați **OK** pentru a naviga printre setări.

Acțiune	Da	Nu
<p>Pas 1</p> <p>a Verificați dacă imprimanta folosește un cartuș de toner Lexmark original și acceptat.</p> <p>Notă: În cazul în care cartușul nu este acceptat, instalați un cartuș acceptat.</p> <p>b Imprimați documentul.</p> <p>Liniile fine nu sunt imprimate corect?</p>	Treceți la pasul 2.	Problema este rezolvată.
<p>Pas 2</p> <p>a Ajustați setările de calitate a imprimării.</p> <p>1 De la panoul de control, navigați până la: Setări > Imprimare > Calitate > Intensificare pixeli > Fonturi</p> <p>2 Reglați luminozitatea tonerului la 7. De la panoul de control, navigați până la: Setări > Imprimare > Calitate</p> <p>b Imprimați documentul.</p> <p>Liniile fine nu sunt imprimate corect?</p>	Contactați asistența pentru clienți .	Problema este rezolvată.

Hârtie pliată sau încrețită



Notă: Înainte de soluționarea problemei, imprimați paginile de testare a calității imprimării. Din panoul de control, accesați **Setări > Rezolvarea problemelor > Pagini de testare a calității imprimării**. Pentru

modelele de imprimantă care nu dispun de ecran tactil, apăsați  pentru a naviga printre setări.

Acțiune	Da	Nu
<p>Pas 1</p> <p>a Verificați dacă imprimanta folosește un cartuș de toner Lexmark original și acceptat.</p> <p>Notă: În cazul în care cartușul nu este acceptat, instalați un cartuș acceptat.</p> <p>b Imprimați documentul.</p> <p>Hârtia este pliată sau încrețită?</p>	Treceți la pasul 2.	Problema este rezolvată.

Acțiune	Da	Nu
<p>Pas 2</p> <p>a Încărcați hârtie dintr-un pachet nou.</p> <p>Notă: Hârtia absoarbe umezeală din cauza umidității ridicate. Păstrați hârtia în ambalajul original până când sunteți gata să o încărcați.</p> <p>b Imprimați documentul.</p> <p>Hârtia este pliată sau încrețită?</p>	Treceți la pasul 3.	Problema este rezolvată.
<p>Pas 3</p> <p>a În funcție de sistemul de operare, specificați tipul hârtiei din dialogul Preferințe imprimare sau Imprimare.</p> <p>Note:</p> <ul style="list-style-type: none"> • Asigurați-vă că setarea corespunde hârtiei încărcate. • De asemenea, puteți schimba setarea din panoul de control al imprimantei. Navigați la Setări > Hârtie > Configurație tavă > Dimensiune/Tip hârtie. <p>b Imprimați documentul.</p> <p>Hârtia este pliată sau încrețită?</p>	Contactați asistența pentru clienți .	Problema este rezolvată.

Fundal gri



Notă: Înainte de soluționarea problemei, imprimați paginile de testare a calității imprimării. Din panoul de control, accesați **Setări > Rezolvarea problemelor > Pagini de testare a calității imprimării**. Pentru modelele de imprimantă care nu dispun de ecran tactil, apăsați **OK** pentru a naviga printre setări.

Acțiune	Da	Nu
<p>Pas 1</p> <p>a Opriți imprimanta, așteptați timp de 10 secunde, apoi reporniți-o.</p> <p>b Creșteți luminozitatea tonerului.</p> <p>De la panoul de control, navigați până la: Setări > Imprimare > Calitate > Luminozitate toner</p> <p>c Imprimați documentul.</p> <p>Pe materialele imprimate apare un fundal gri?</p>	Treceți la pasul 2.	Problema este rezolvată.

Acțiune	Da	Nu
<p>Pas 2</p> <p>a Verificați dacă imprimanta folosește un cartuș de toner Lexmark original și acceptat.</p> <p>Notă: În cazul în care cartușul de toner nu este acceptat, instalați un cartuș de toner acceptat.</p> <p>b Imprimați documentul.</p> <p>Pe materialele imprimate apare un fundal gri?</p>	Treceți la pasul 3.	Problema este rezolvată.
<p>Pas 3</p> <p>a În funcție de sistemul de operare, specificați tipul hârtiei din dialogul Preferințe imprimare sau Imprimare.</p> <p>Note:</p> <ul style="list-style-type: none"> • Asigurați-vă că setarea corespunde hârtiei încărcate. • De asemenea, puteți schimba setarea din panoul de control al imprimantei. Navigați la Setări > Hârtie > Configurație tavă > Dimensiune/Tip hârtie. <p>b Imprimați documentul.</p> <p>Pe materialele imprimate apare un fundal gri?</p>	Treceți la pasul 4.	Problema este rezolvată.
<p>Pas 4</p> <p>a Scoateți și apoi introduceți unitatea imagistică.</p> <p>Avertisment - Pericol de deteriorare: Nu expuneți unitatea imagistică la lumină directă mai mult de 10 minute. Expunerea prelungită la lumină poate cauza probleme de calitate a imprimării.</p> <p>Avertisment - Pericol de deteriorare: Nu atingeți tamburul fotoconductorului de sub unitatea imagistică. Dacă îl atingeți, calitatea viitoarelor lucrări de imprimare poate fi afectată.</p> <p>b Imprimați documentul.</p> <p>Pe materialele imprimate apare un fundal gri?</p>	Treceți la pasul 5.	Problema este rezolvată.
<p>Pas 5</p> <p>a Actualizați firmware-ul imprimantei. Pentru informații suplimentare, consultați "Actualizare firmware" la pagina 290.</p> <p>b Imprimați documentul.</p> <p>Pe materialele imprimate apare un fundal gri?</p>	Treceți la pasul 6.	Problema este rezolvată.
<p>Pas 6</p> <p>a Înlocuiți unitatea imagistică.</p> <p>b Imprimați documentul.</p> <p>Pe materialele imprimate apare un fundal gri?</p>	Contactați asistența pentru clienți .	Problema este rezolvată.

Margini incorecte



Acțiune	Da	Nu
<p>Pas 1</p> <p>a Reglați ghidajele pentru hârtie în poziția corectă pentru hârtia încărcată.</p> <p>b Imprimați documentul.</p> <p>Marginile sunt corecte?</p>	Problema este rezolvată.	Treceți la pasul 2.
<p>Pas 2</p> <p>a Setări dimensiunea hârtiei. De la panoul de control, navigați până la: Setări > Hârtie > Configurarea tăvii > Dimensiune/Tip hârtie</p> <p>b Imprimați documentul.</p> <p>Marginile sunt corecte?</p>	Problema este rezolvată.	Treceți la pasul 3.
<p>Pas 3</p> <p>a În funcție de sistemul de operare, specificați dimensiunea de hârtie din dialogul Preferințe imprimare sau Imprimare. Notă: Asigurați-vă că setarea corespunde hârtiei încărcate.</p> <p>b Imprimați documentul.</p> <p>Marginile sunt corecte?</p>	Problema este rezolvată.	Contactați asistența pentru clienți .

Materiale imprimate luminoase

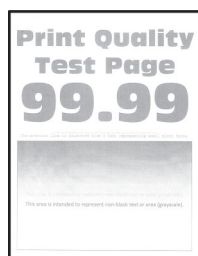

Notă: Înainte de soluționarea problemei, imprimați paginile de testare a calității imprimării. Din panoul de control, accesați **Setări > Rezolvarea problemelor > Pagini de testare a calității imprimării**. Pentru

modelele de imprimantă care nu dispun de ecran tactil, apăsați  pentru a naviga printre setări.

Acțiune	Da	Nu
<p>Pas 1</p> <p>a Verificați dacă imprimanta folosește un cartuș de toner Lexmark original și acceptat.</p> <p>Notă: În cazul în care cartușul nu este acceptat, instalați un cartuș acceptat.</p> <p>b Imprimați documentul.</p> <p>Materialele imprimate sunt deschise la culoare?</p>	Treceți la pasul 2.	Problema este rezolvată.
<p>Pas 2</p> <p>a Opriți imprimanta, așteptați aproximativ 10 secunde, apoi reporniți-o.</p> <p>b Micșorați luminozitatea tonerului. De la panoul de control, navigați până la: Setări > Imprimare > Calitate > Luminozitate toner</p> <p>c Imprimați documentul.</p> <p>Materialele imprimate sunt deschise la culoare?</p>	Treceți la pasul 3.	Problema este rezolvată.
<p>Pas 3</p> <p>a În funcție de sistemul de operare, specificați tipul hârtiei din dialogul Preferințe imprimare sau Imprimare.</p> <p>Note:</p> <ul style="list-style-type: none"> • Asigurați-vă că setarea corespunde hârtiei încărcate. • De asemenea, puteți schimba setarea din panoul de control al imprimantei. Navigați la Setări > Hârtie > Configurație tavă > Dimensiune/Tip hârtie. <p>b Imprimați documentul.</p> <p>Materialele imprimate sunt deschise la culoare?</p>	Treceți la pasul 4.	Problema este rezolvată.
<p>Pas 4</p> <p>a În funcție de sistemul de operare, specificați rezoluția de imprimare din caseta de dialog Preferințe imprimare sau Imprimare.</p> <p>b Setări rezoluția la 600 dpi.</p> <p>c Imprimați documentul.</p> <p>Materialele imprimate sunt deschise la culoare?</p>	Treceți la pasul 5.	Problema este rezolvată.

Acțiune	Da	Nu
<p>Pas 5</p> <p>a Scoateți unitatea imagistică.</p> <p>Avertisment - Pericol de deteriorare: Nu expuneți unitatea imagistică la lumină directă mai mult de 10 minute. Expunerea prelungită la lumină poate cauza probleme de calitate a imprimării.</p> <p>Avertisment - Pericol de deteriorare: Nu atingeți tamburul fotoconductorului de sub unitatea imagistică. Dacă îl atingeți, calitatea viitoarelor lucrări de imprimare poate fi afectată.</p> <p>b Scuturați ferm unitatea imagistică, pentru a redistribui tonerul.</p> <p>c Introduceți unitatea imagistică.</p> <p>d Opriți imprimanta, așteptați timp de 10 secunde, apoi reporniți-o.</p> <p>e Imprimați documentul.</p> <p>Materialele imprimate sunt deschise la culoare?</p>	Treceți la pasul 6.	Problema este rezolvată.
<p>Pas 6</p> <p>a Afișează starea cartușului de toner. De la panoul de control, navigați până la: Setări > Rapoarte > Dispozitiv > Statistici dispozitiv</p> <p>b Din secțiunea Informații consumabile a paginilor imprimate, verificați starea cartușului de toner.</p> <p>Cartușul tonerului este aproape de sfârșitul duratei sale de viață?</p>	Treceți la pasul 7.	Contactați asistența pentru clienți .
<p>Pas 7</p> <p>a Schimbați cartușul de toner.</p> <p>b Imprimați documentul.</p> <p>Materialele imprimate sunt deschise la culoare?</p>	Contactați asistența pentru clienți .	Problema este rezolvată.

Documente cu puncte și modele



Notă: Înainte de soluționarea problemei, imprimați paginile de testare a calității imprimării. Din panoul de control, accesați **Setări > Depanare > Pagini de testare a calității imprimării**. Pentru modelele de imprimantă care nu dispun de ecran tactil, apăsați  pentru a naviga printre setări.

Acțiune	Da	Nu
<p>Pas 1</p> <p>a Verificați dacă imprimanta folosește un cartuș de toner Lexmark original și acceptat.</p> <p>Notă: În cazul în care cartușul nu este acceptat, instalați un cartuș acceptat.</p> <p>b Imprimați documentul.</p> <p>Se imprimă cu pete?</p>	Treceți la pasul 2.	Problema este rezolvată.
<p>Pas 2</p> <p>Verificați dacă imprimanta prezintă contaminare cauzată de scurgerea tonerului.</p> <p>Este imprimanta ferită de scurgerea tonerului?</p>	Treceți la pasul 3.	Contactați asistența pentru clienți .
<p>Pas 3</p> <p>Verificați starea unității imagistice. De la panoul de control, navigați până la:</p> <p>Stare/Consumabile > Consumabile</p> <p>Unitatea imagistică este aproape de sfârșitul duratei sale de viață?</p>	Treceți la pasul 4.	Contactați asistența pentru clienți .
<p>Pas 4</p> <p>a Înlocuiți unitatea imagistică.</p> <p>b Imprimați documentul.</p> <p>Se imprimă cu pete?</p>	Contactați asistența pentru clienți .	Problema este rezolvată.

Imprimare strâmbă sau în poziție înclinată



Notă: Înainte de soluționarea problemei, imprimați paginile de testare a calității imprimării. Din ecranul de pornire, atingeți **Setări > Depanare > Pagini de testare a calității imprimării**.

Acțiune	Da	Nu
<p>Pas 1</p> <p>a Trageți tava afară.</p> <p>b Scoateți hârtia, apoi încărcați hârtie dintr-un pachet nou.</p> <p>Notă: Hârtia absoarbe umezeală din cauza umidității ridicate. Păstrați hârtia în ambalajul original până când sunteți gata să o încărcați.</p> <p>c Strângeți și deplasați ghidajele hârtiei în poziția corectă pentru dimensiunea de hârtie încărcată.</p> <p>d Introduceți tava.</p> <p>e Imprimați documentul.</p> <p>Imprimarea este strâmbă sau în poziție înclinată?</p>	Treceți la pasul 2.	Problema este rezolvată.
<p>Pas 2</p> <p>a Verificați dacă imprimați pe o hârtie acceptată.</p> <p>b Imprimați documentul.</p> <p>Imprimarea este strâmbă sau în poziție înclinată?</p>	Contactați asistența pentru clienți .	Problema este rezolvată.

Pagini negre



Notă: Înainte de soluționarea problemei, imprimați paginile de testare a calității imprimării. Din panoul de control, accesați **Setări > Depanare > Pagini de testare a calității imprimării**. Pentru modelele de imprimantă care nu dispun de ecran tactil, apăsați **OK** pentru a naviga printre setări.

Acțiune	Da	Nu
<p>Pas 1</p> <p>a Verificați dacă imprimanta folosește un cartuș de toner Lexmark original și acceptat.</p> <p>Notă: În cazul în care cartușul de toner nu este acceptat, instalați un cartuș de toner acceptat.</p> <p>b Imprimați documentul.</p> <p>Echipamentul imprimă pagini complet negre?</p>	Treceți la pasul 2.	Problema este rezolvată.

Acțiune	Da	Nu
<p>Pas 2</p> <p>a Scoateți și apoi introduceți unitatea imagistică.</p> <p>Avertisment - Pericol de deteriorare: Nu expuneți unitatea imagistică la lumină directă mai mult de 10 minute. Expunerea prelungită la lumină poate cauza probleme de calitate a imprimării.</p> <p>Avertisment - Pericol de deteriorare: Nu atingeți tamburul fotoconductorului de sub unitatea imagistică. Dacă îl atingeți, calitatea viitoarelor lucrări de imprimare poate fi afectată.</p> <p>b Imprimați documentul.</p> <p>Echipamentul imprimă pagini complet negre?</p>	Treceți la pasul 3.	Problema este rezolvată.
<p>Pas 3</p> <p>a Scoateți unitatea imagistică.</p> <p>Avertisment - Pericol de deteriorare: Nu expuneți unitatea imagistică la lumină directă mai mult de 10 minute. Expunerea prelungită la lumină poate cauza probleme de calitate a imprimării.</p> <p>Avertisment - Pericol de deteriorare: Nu atingeți tamburul fotoconductorului de sub unitatea imagistică. Dacă îl atingeți, calitatea viitoarelor lucrări de imprimare poate fi afectată.</p> <p>b Scoateți toate ambalajele blocate în unitatea imagistică.</p> <div data-bbox="402 1060 776 1585" style="text-align: center;"> </div> <p>Notă: Asigurați-vă că îndepărtați toate obstrucțiile dintre rola de încărcare și tamburul fotoconductorului.</p> <p>c Introduceți unitatea imagistică.</p> <p>d Imprimați documentul.</p> <p>Echipamentul imprimă pagini complet negre?</p>	Treceți la pasul 4.	Problema este rezolvată.

Acțiune	Da	Nu
<p>Pas 4 Verificați dacă unitatea imagistică prezintă semne de deteriorare.</p> <p>Este unitatea imagistică în stare corespunzătoare?</p>	Contactați asistența pentru clienți .	Treceți la pasul 5.
<p>Pas 5 a Înlocuiți unitatea imagistică. b Imprimați documentul.</p> <p>Echipamentul imprimă pagini complet negre?</p>	Contactați asistența pentru clienți .	Problema este rezolvată.

Text sau imagini trunchiate



Notă: Înainte de soluționarea problemei, imprimați paginile de testare a calității imprimării. Din panoul de control, accesați **Setări > Depanare > Pagini de testare a calității imprimării**. Pentru modelele de imprimantă care nu dispun de ecran tactil, apăsați **OK** pentru a naviga printre setări.

Acțiune	Da	Nu
<p>Pas 1 a Verificați dacă imprimanta folosește un cartuș de toner Lexmark original și acceptat. Notă: În cazul în care cartușul de toner nu este acceptat, instalați un cartuș de toner acceptat. b Imprimați documentul.</p> <p>Textul sau imaginile sunt trunchiate?</p>	Treceți la pasul 2.	Problema este rezolvată.
<p>Pas 2 a Scoateți și apoi introduceți unitatea imagistică. Avertisment - Pericol de deteriorare: Nu expuneți unitatea imagistică la lumină directă mai mult de 10 minute. Expunerea prelungită la lumină poate cauza probleme de calitate a imprimării. Avertisment - Pericol de deteriorare: Nu atingeți tamburul fotoconductorului de sub unitatea imagistică. Dacă îl atingeți, calitatea viitoarelor lucrări de imprimare poate fi afectată. b Imprimați documentul.</p> <p>Textul sau imaginile sunt trunchiate?</p>	Treceți la pasul 3.	Problema este rezolvată.

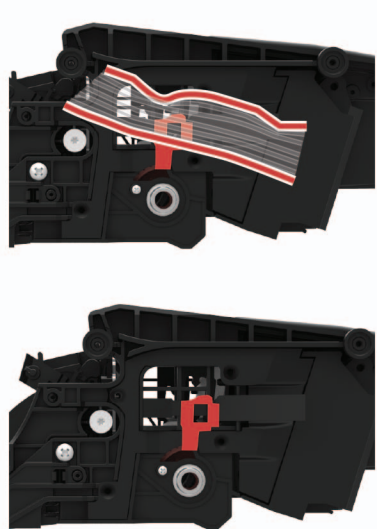
Acțiune	Da	Nu
<p>Pas 3</p> <p>a Scoateți unitatea imagistică.</p> <p>Avertisment - Pericol de deteriorare: Nu expuneți unitatea imagistică la lumină directă mai mult de 10 minute. Expunerea prelungită la lumină poate cauza probleme de calitate a imprimării.</p> <p>Avertisment - Pericol de deteriorare: Nu atingeți tamburul fotoconductorului de sub unitatea imagistică. Dacă îl atingeți, calitatea viitoarelor lucrări de imprimare poate fi afectată.</p> <p>b Scoateți toate ambalajele blocate în unitatea imagistică.</p> <div data-bbox="402 636 776 1161" style="text-align: center;">  </div> <p>Notă: Asigurați-vă că îndepărtați toate obstrucțiile dintre rola de încărcare și tamburul fotoconductorului.</p> <p>c Introduceți unitatea imagistică.</p> <p>d Imprimați documentul.</p> <p>Textul sau imaginile sunt trunchiate?</p>	<p>Treceți la pasul 4.</p>	<p>Problema este rezolvată.</p>
<p>Pas 4</p> <p>a Înlocuiți unitatea imagistică.</p> <p>b Imprimați documentul.</p> <p>Textul sau imaginile sunt trunchiate?</p>	<p>Contactați asistența pentru clienți.</p>	<p>Problema este rezolvată.</p>

Tonerul se desprinde ușor

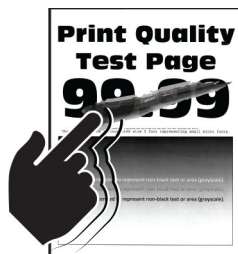

Notă: Înainte de soluționarea problemei, imprimați paginile de testare a calității imprimării. Din panoul de control, accesați **Setări > Depanare > Pagini de testare a calității imprimării**. Pentru modelele de

imprimantă care nu dispun de ecran tactil, apăsați **OK** pentru a naviga printre setări.

Acțiune	Da	Nu
<p>Pas 1</p> <p>a Verificați dacă imprimanta folosește un cartuș de toner Lexmark original și acceptat.</p> <p>Notă: În cazul în care cartușul nu este acceptat, instalați un cartuș acceptat.</p> <p>b Imprimați documentul.</p> <p>Tonerul se desprinde ușor?</p>	Treceți la pasul 2.	Problema este rezolvată.
<p>Pas 2</p> <p>a În funcție de sistemul de operare, specificați tipul hârtiei din dialogul Preferințe imprimare sau Imprimare.</p> <p>Note:</p> <ul style="list-style-type: none"> • Asigurați-vă că setarea corespunde hârtiei încărcate. • De asemenea, puteți schimba setarea din panoul de control al imprimantei. <p>b Imprimați documentul.</p> <p>Tonerul se desprinde ușor?</p>	Treceți la pasul 3.	Problema este rezolvată.
<p>Pas 3</p> <p>a Scoateți, apoi introduceți unitatea de fuziune.</p> <p>b Imprimați documentul.</p> <p>Tonerul se desprinde ușor?</p>	Contactați asistența pentru clienți .	Problema este rezolvată.

Benzi orizontale deschise la culoare



Notă: Înainte de soluționarea problemei, imprimați paginile de testare a calității imprimării. Din panoul de control, accesați **Setări > Depanare > Pagini de testare a calității imprimării**. Pentru modelele de imprimantă care nu dispun de ecran tactil, apăsați **OK** pentru a naviga printre setări.

Acțiune	Da	Nu
<p>Pas 1</p> <p>a Verificați dacă imprimanta folosește un cartuș de toner Lexmark original și acceptat.</p> <p>Notă: În cazul în care cartușul nu este acceptat, instalați un cartuș acceptat.</p> <p>b Imprimați documentul.</p> <p>Pe materialele imprimate apar benzi orizontale deschise la culoare?</p>	Treceți la pasul 2.	Problema este rezolvată.
<p>Pas 2</p> <p>a Opriti imprimanta, așteptați aproximativ 10 secunde, apoi reporniți-o.</p> <p>b Imprimați documentul.</p> <p>Pe materialele imprimate apar benzi orizontale deschise la culoare?</p>	Contactați asistența pentru clienți .	Problema este rezolvată.

Benzi verticale deschise la culoare



Notă: Înainte de soluționarea problemei, imprimați paginile de testare a calității imprimării. Din panoul de control, accesați **Setări > Depanare > Pagini de testare a calității imprimării**. Pentru modelele de imprimantă care nu dispun de ecran tactil, apăsați **OK** pentru a naviga printre setări.

Acțiune	Da	Nu
<p>a Verificați dacă imprimanta folosește un cartuș de toner Lexmark original și acceptat.</p> <p>Notă: În cazul în care cartușul nu este acceptat, instalați un cartuș acceptat.</p> <p>b Imprimați documentul.</p> <p>Pe materialele imprimate apar benzi verticale deschise la culoare?</p>	Contactați asistența pentru clienți .	Problema este rezolvată.

Linii verticale albe



Notă: Înainte de soluționarea problemei, imprimați paginile de testare a calității imprimării. Din panoul de control, accesați **Setări > Depanare > Pagini de testare a calității imprimării**. Pentru modelele de

imprimantă care nu dispun de ecran tactil, apăsați **OK** pentru a naviga printre setări.

Acțiune	Da	Nu
<p>Pas 1</p> <p>a Verificați dacă imprimanta folosește un cartuș de toner Lexmark original și acceptat.</p> <p>Notă: În cazul în care cartușul nu este acceptat, instalați un cartuș acceptat.</p> <p>b Imprimați documentul.</p> <p>Pe materialele imprimate apar linii verticale albe?</p>	Treceți la pasul 2.	Problema este rezolvată.
<p>Pas 2</p> <p>Rezolvați problemele legate de imprimarea lentă. Pentru informații suplimentare, consultați “Imprimare lentă” la pagina 245.</p> <p>Pe materialele imprimate apar linii verticale albe?</p>	Treceți la pasul 3.	Problema este rezolvată.
<p>Pas 3</p> <p>a Înlocuiți unitatea imagistică.</p> <p>b Imprimați documentul.</p> <p>Pe materialele imprimate apar linii verticale albe?</p>	Contactați asistența pentru clienți .	Problema este rezolvată.

Dungi verticale închise la culoare

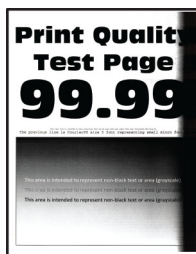

Notă: Înainte de soluționarea problemei, imprimați paginile de testare a calității imprimării. Din panoul de control, accesați **Setări > Depanare > Pagini de testare a calității imprimării**. Pentru modelele de imprimantă care nu dispun de ecran tactil, apăsați **OK** pentru a naviga printre setări.



Acțiune	Da	Nu
<p>Pas 1</p> <p>a Verificați dacă imprimanta folosește un cartuș de toner Lexmark original și acceptat.</p> <p>Notă: În cazul în care cartușul de toner nu este acceptat, instalați un cartuș de toner acceptat.</p> <p>b Imprimați documentul.</p> <p>Pe materialele imprimate apar dungi verticale închise la culoare?</p>	Treceți la pasul 2.	Problema este rezolvată.
<p>Pas 2</p> <p>a Scoateți cartușul de toner, apoi unitatea imagistică.</p> <p>Avertisment - Pericol de deteriorare: Nu expuneți unitatea imagistică la lumină directă mai mult de 10 minute. Expunerea prelungită la lumină poate cauza probleme de calitate a imprimării.</p> <p>Avertisment - Pericol de deteriorare: Nu atingeți tamburul fotoconductorului de sub unitatea imagistică. Dacă îl atingeți, calitatea viitoarelor lucrări de imprimare poate fi afectată.</p> <p>b Reintroduceți unitatea imagistică, apoi cartușul.</p> <p>c Imprimați documentul.</p> <p>Pe materialele imprimate apar dungi verticale închise la culoare?</p>	Treceți la pasul 3.	Problema este rezolvată.

Acțiune	Da	Nu
<p>Pas 3</p> <p>a Scoateți unitatea imagistică.</p> <p>Avertisment - Pericol de deteriorare: Nu expuneți unitatea imagistică la lumină directă mai mult de 10 minute. Expunerea prelungită la lumină poate cauza probleme de calitate a imprimării.</p> <p>Avertisment - Pericol de deteriorare: Nu atingeți tamburul fotoconductorului de sub unitatea imagistică. Dacă îl atingeți, calitatea viitoarelor lucrări de imprimare poate fi afectată.</p> <p>b Scoateți toate ambalajele blocate în unitatea imagistică.</p> <div data-bbox="402 646 776 1163" style="text-align: center;"> </div> <p>Notă: Asigurați-vă că îndepărtați toate obstrucțiile dintre rola de încărcare și tamburul fotoconductorului.</p> <p>c Introduceți unitatea imagistică.</p> <p>d Imprimați documentul.</p> <p>Pe materialele imprimate apar dungii verticale închise la culoare?</p>	<p>Treceți la pasul 4.</p>	<p>Problema este rezolvată.</p>
<p>Pas 4</p> <p>a Verificați dacă intră o lumină puternică pe partea dreaptă a imprimantei și mutați imprimanta dacă este necesar.</p> <p>b Imprimați documentul.</p> <p>Pe materialele imprimate apar dungii verticale închise la culoare?</p>	<p>Contactați asistența pentru clienți.</p>	<p>Problema este rezolvată.</p>

Linii verticale închise la culoare

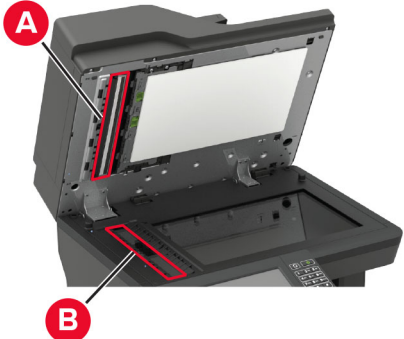

Notă: Înainte de soluționarea problemei, imprimați paginile de testare a calității imprimării. Din panoul de control, accesați **Setări > Depanare > Pagini de testare a calității imprimării**. Pentru modelele de imprimantă care nu dispun de ecran tactil, apăsați **OK** pentru a naviga printre setări.

Acțiune	Da	Nu
<p>Pas 1</p> <p>Utilizând o foaie de hârtie goală, faceți o copie față-verso folosind ADF.</p> <p>Linii sau dungi verticale închise la culoare apar pe materialele imprimate?</p>	Treceți la pasul 2.	Treceți la pasul 3.
<p>Pas 2</p> <p>Utilizând o cârpă umedă, moale, fără scame, ștergeți următoarele zone:</p> <ul style="list-style-type: none"> • Suportul geamului ADF (A) și geamul ADF (B)  <ul style="list-style-type: none"> • Geamul ADF (A) și suportul geamului ADF (B) la ușa E  <p>Linii sau dungi verticale închise la culoare apar pe materialele imprimate?</p>	Treceți la pasul 3.	Problema este rezolvată.
<p>Pas 3</p> <p>a În funcție de sistemul de operare, specificați tipul hârtiei din dialogul Preferințe imprimare sau Imprimare.</p> <p>Note:</p> <ul style="list-style-type: none"> • Asigurați-vă că setarea corespunde hârtiei încărcate. • De asemenea, puteți schimba setarea din panoul de control al imprimantei. Navigați la Setări > Hârtie > Configurație tavă > Dimensiune/Tip hârtie. <p>b Imprimați documentul.</p> <p>Linii sau dungi verticale închise la culoare apar pe materialele imprimate?</p>	Treceți la pasul 4.	Problema este rezolvată.

Acțiune	Da	Nu
<p>Pas 4</p> <p>a Încărcați hârtie dintr-un pachet nou.</p> <p>Notă: Hârtia absoarbe umezeală din cauza umidității ridicate. Păstrați hârtia în ambalajul original până când o încărcați.</p> <p>b Imprimați documentul.</p> <p>Linii sau dungi verticale închise la culoare apar pe materialele imprimate?</p>	Treceți la pasul 5.	Problema este rezolvată.
<p>Pas 5</p> <p>a Scoateți și apoi introduceți kitul de imagistică.</p> <p>Avertisment - Pericol de deteriorare: Nu expuneți kitul de imagistică la lumină directă. Expunerea prelungită la lumină poate cauza probleme de calitate a imprimării.</p> <p>Avertisment - Pericol de deteriorare: Nu atingeți tamburul fotoconductor de sub kitul de imagistică. Dacă îl atingeți, calitatea viitoarelor lucrări de imprimare poate fi afectată.</p> <p>b Imprimați documentul.</p> <p>Linii sau dungi verticale închise la culoare apar pe materialele imprimate?</p>	Contactați asistența pentru clienți .	Problema este rezolvată.

Linii sau dungi verticale, închise la culoare



Notă: Înainte de soluționarea problemei, imprimați paginile de testare a calității imprimării. Din panoul de control, accesați **Setări > Depanare > Pagini de testare a calității imprimării**. Pentru modelele de imprimantă care nu dispun de ecran tactil, apăsați **OK** pentru a naviga printre setări.

Acțiune	Da	Nu
<p>Pas 1</p> <p>a Verificați dacă imprimanta folosește un cartuș de toner Lexmark original și acceptat.</p> <p>Notă: În cazul în care cartușul de toner nu este acceptat, instalați un cartuș de toner acceptat.</p> <p>b Imprimați documentul.</p> <p>Linii sau dungi verticale închise la culoare apar pe materialele imprimate?</p>	Treceți la pasul 2.	Problema este rezolvată.

Acțiune	Da	Nu
<p>Pas 2</p> <p>a Scoateți și apoi instalați din nou unitatea imagistică.</p> <p>Avertisment - Pericol de deteriorare: Nu expuneți unitatea imagistică la lumină directă mai mult de 10 minute. Expunerea prelungită la lumină poate cauza probleme de calitate a imprimării.</p> <p>Avertisment - Pericol de deteriorare: Nu atingeți tamburul fotoconductorului de sub unitatea imagistică. Dacă îl atingeți, calitatea viitoarelor lucrări de imprimare poate fi afectată.</p> <p>b Imprimați documentul.</p> <p>Linii sau dungi verticale închise la culoare apar pe materialele imprimate?</p>	Treceți la pasul 3.	Problema este rezolvată.
<p>Pas 3</p> <p>a Înlocuiți unitatea imagistică.</p> <p>b Imprimați documentul.</p> <p>Linii sau dungi verticale închise la culoare apar pe materialele imprimate?</p>	Contact asistența pentru clienți .	Problema este rezolvată.

Dungi verticale închise la culoare și lipsa imprimării

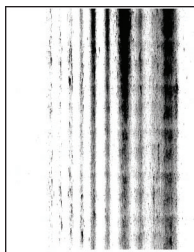

Notă: Înainte de soluționarea problemei, imprimați paginile de testare a calității imprimării. Din panoul de control, accesați **Setări > Depanare > Pagini de testare a calității imprimării**. Pentru modelele de

imprimantă care nu dispun de ecran tactil, apăsați  pentru a naviga printre setări.

Acțiune	Da	Nu
<p>Pas 1</p> <p>a Scoateți unitatea imagistică.</p> <p>Avertisment - Pericol de deteriorare: Nu expuneți unitatea imagistică la lumină directă mai mult de 10 minute. Expunerea prelungită la lumină poate cauza probleme de calitate a imprimării.</p> <p>Avertisment - Pericol de deteriorare: Nu atingeți tamburul fotoconductorului de sub unitatea imagistică. Dacă îl atingeți, calitatea viitoarelor lucrări de imprimare poate fi afectată.</p> <p>b Scoateți toate ambalajele blocate în unitatea imagistică.</p> <div data-bbox="402 646 776 1178" style="text-align: center;"> </div> <p>Notă: Asigurați-vă că îndepărtați toate obstrucțiile dintre rola de încărcare și tamburul fotoconductorului.</p> <p>c Introduceți unitatea imagistică.</p> <p>d Imprimați documentul.</p> <p>Pe materialele imprimate apar dungii verticale închise la culoare și imagini lipsă?</p>	<p>Treceți la pasul 2.</p>	<p>Problema este rezolvată.</p>
<p>Pas 2</p> <p>a Verificați dacă imprimanta folosește un cartuș de toner Lexmark original și acceptat.</p> <p>Notă: În cazul în care cartușul de toner nu este acceptat, instalați un cartuș de toner acceptat.</p> <p>b Imprimați documentul.</p> <p>Pe materialele imprimate apar dungii verticale închise la culoare și imagini lipsă?</p>	<p>Contactați asistența pentru clienți.</p>	<p>Problema este rezolvată.</p>

Defecțiunile se repetă



Notă: Înainte de soluționarea problemei, imprimați paginile de testare a calității imprimării. Din panoul de control, accesați **Setări > Depanare > Pagini de testare a calității imprimării**. Pentru modelele de

imprimantă care nu dispun de ecran tactil, apăsați **OK** pentru a naviga printre setări.

Acțiune	Da	Nu
<p>Pas 1</p> <p>Utilizând Pagini de testare a calității imprimării, verificați dacă distanța dintre defectele repetate este egală cu oricare dintre următoarele:</p> <ul style="list-style-type: none"> • 96,8 mm (3,81 in.) • 47,8 mm (1,88 in.) • 28,5 mm (1,12 in.) <p>Distanța dintre defectele care se repetă corespunde vreuneia dintre măsurători?</p>	Treceți la pasul 2.	Observați distanța, apoi contactați asistența pentru clienți .
<p>Pas 2</p> <p>a Înlocuiți unitatea imagistică.</p> <p>b Imprimați documentul.</p> <p>Apar defecte repetitive?</p>	Contactați asistența pentru clienți .	Problema este rezolvată.

Lucrările de imprimare nu sunt imprimate

Acțiune	Da	Nu
<p>Pas 1</p> <p>a Din documentul pe care încercați să-l imprimați, deschideți caseta de dialog Imprimare și verificați dacă ați selectat imprimanta corespunzătoare.</p> <p>b Imprimați documentul.</p> <p>S-a imprimat documentul?</p>	Problema este rezolvată.	Treceți la pasul 2.
<p>Pas 2</p> <p>a Verificați dacă imprimanta este pornită.</p> <p>b Eliminați toate mesajele de eroare care apar pe afișaj.</p> <p>c Imprimați documentul.</p> <p>S-a imprimat documentul?</p>	Problema este rezolvată.	Treceți la pasul 3.

Acțiune	Da	Nu
<p>Pas 3</p> <p>a Verificați dacă porturile sunt funcționale și dacă ați conectat cablurile în mod corespunzător la computer și la imprimantă. Pentru informații suplimentare, consultați documentația de configurare furnizată împreună cu imprimanta.</p> <p>b Imprimați documentul.</p> <p>S-a imprimat documentul?</p>	Problema este rezolvată.	Treceți la pasul 4.
<p>Pas 4</p> <p>a Opiți imprimanta, așteptați aproximativ 10 secunde, apoi reporniți-o.</p> <p>b Imprimați documentul.</p> <p>S-a imprimat documentul?</p>	Problema este rezolvată.	Treceți la pasul 5.
<p>Pas 5</p> <p>a Dezinstalați și apoi reinstalați driverul de imprimare.</p> <p>b Imprimați documentul.</p> <p>S-a imprimat documentul?</p>	Problema este rezolvată.	Contact asistență pentru clienți .

Imprimare lentă

Acțiune	Da	Nu
<p>Pas 1</p> <p>Verificați conectarea corectă a cablului imprimantei la imprimantă și la computer, la serverul de imprimare, la echipamentul opțional sau la alt dispozitiv de rețea.</p> <p>Imprimanta imprimă lent?</p>	Treceți la pasul 2.	Problema este rezolvată.
<p>Pas 2</p> <p>a Asigurați-vă că imprimanta nu este în Modul silențios. Din ecranul de pornire, atingeți Setări > Dispozitiv > Întreținere > Meniu Configurare > Operații dispozitiv > Modul Silențios.</p> <p>b Imprimați documentul.</p> <p>Imprimanta imprimă lent?</p>	Treceți la pasul 3.	Problema este rezolvată.
<p>Pas 3</p> <p>a În funcție de sistemul de operare, specificați rezoluția de imprimare din caseta de dialog Preferințe imprimare sau Imprimare.</p> <p>b Setați rezoluția la 600 dpi.</p> <p>c Imprimați documentul.</p> <p>Imprimanta imprimă lent?</p>	Treceți la pasul 4.	Problema este rezolvată.

Acțiune	Da	Nu
<p>Pas 4</p> <p>a Din ecranul de pornire, atingeți Setări > Imprimare > Calitate > Rezoluție de imprimare.</p> <p>b Setati rezoluția la 600 dpi.</p> <p>c Imprimați documentul.</p> <p>Imprimanta imprimă lent?</p>	Treceți la pasul 5.	Problema este rezolvată.
<p>Pas 5</p> <p>a În funcție de sistemul de operare, specificați tipul hârtiei din dialogul Preferințe imprimare sau Imprimare.</p> <p>Note:</p> <ul style="list-style-type: none"> • Asigurați-vă că setarea corespunde hârtiei încărcate. • De asemenea, puteți schimba setarea din panoul de control al imprimantei. • Hârtia mai grea se imprimă mai lent. • Hârtia mai îngustă decât formatele Letter, A4 și Legal se poate imprima mai lent. <p>b Imprimați documentul.</p> <p>Imprimanta imprimă lent?</p>	Treceți la pasul 6.	Problema este rezolvată.
<p>Pas 6</p> <p>a Asigurați-vă că setările imprimantei pentru textură și greutate corespund cu hârtia încărcată.</p> <p>Din ecranul de pornire, atingeți Setări > Hârtie > Configurare suporturi > Tipuri suport.</p> <p>Notă: Hârtia cu textură mai rugoasă și hârtia mai grea se poate imprima mai lent.</p> <p>b Imprimați documentul.</p> <p>Imprimanta imprimă lent?</p>	Treceți la pasul 7.	Problema este rezolvată.
<p>Pas 7</p> <p>Eliminați lucrările în așteptare.</p> <p>Imprimanta imprimă lent?</p>	Treceți la pasul 8.	Problema este rezolvată.
<p>Pas 8</p> <p>a Asigurați-vă că imprimanta nu se supraîncălzește.</p> <p>Note:</p> <ul style="list-style-type: none"> • Permiteți imprimantei să se răcească după o lucrare de imprimare cu durată lungă. • Observați temperatura ambiantă recomandată pentru imprimantă. Pentru informații suplimentare, consultați “Alegerea unui loc pentru imprimantă” la pagina 12. <p>b Imprimați documentul.</p> <p>Imprimanta imprimă lent?</p>	Contactați asistența pentru clienți .	Problema este rezolvată.

Imprimanta nu raspunde

Acțiune	Da	Nu
<p>Pas 1 Verificați conectarea cablului de tensiune la priza electrică.</p> <p> ATENȚIE - PERICOL DE ACCIDENTARE: Pentru a evita pericolul de incendiu sau de electrocutare, conectați cablul de tensiune direct la o priză electrică legată corespunzător la masă și cu parametri nominali corespunzători, aflată în apropierea produsului și ușor accesibilă.</p> <p>Răspunde imprimanta?</p>	Problema este rezolvată.	Treceți la pasul 2.
<p>Pas 2 Verificați dacă priza electrică este oprită de la un comutator sau releu de protecție.</p> <p>Este priza electrică oprită de la un comutator sau releu de protecție?</p>	Aduceți comutatorul în poziția „pornit” sau resetați releul.	Treceți la pasul 3.
<p>Pas 3 Verificați dacă imprimanta este pornită.</p> <p>Este imprimanta pornită?</p>	Treceți la pasul 4.	Porniți imprimanta.
<p>Pas 4 Verificați dacă imprimanta este în modul Repaus sau Hibernare.</p> <p>Este imprimanta în modul Repaus sau Hibernare?</p>	Apăsați butonul de alimentare pentru a activa imprimanta.	Treceți la pasul 5.
<p>Pas 5 Verificați dacă cablurile care fac legătura între imprimantă și calculator sunt introduse în mufele corespunzătoare.</p> <p>Sunt cablurile introduse în mufele corespunzătoare?</p>	Treceți la pasul 6.	Introduceți cablurile în mufele corespunzătoare.
<p>Pas 6 Opriti imprimanta, instalați opțiunile de hardware și apoi reporniți-o. Pentru informații suplimentare, consultați documentația furnizată împreună cu opțiunea.</p> <p>Răspunde imprimanta?</p>	Problema este rezolvată.	Treceți la pasul 7.
<p>Pas 7 Instalați driverul corect de imprimare.</p> <p>Răspunde imprimanta?</p>	Problema este rezolvată.	Treceți la pasul 8.
<p>Pas 8 Opriti imprimanta, așteptați aproximativ 10 secunde, apoi reporniți-o.</p> <p>Răspunde imprimanta?</p>	Problema este rezolvată.	Contact asistența pentru clienți .

Reglarea luminozității tonerului

- 1 Din ecranul de pornire, atingeți **Setări > Imprimare > Calitate**.
- 2 Reglați setările din meniul Luminozitate toner.

Lucrările de imprimare sunt executate din tava incorectă sau pe hârtie incorectă

Acțiune	Da	Nu
<p>Pas 1</p> <p>a Verificați dacă imprimați pe o hârtie adecvată.</p> <p>b Imprimați documentul.</p> <p>Documentul este imprimat pe o hârtie adecvată?</p>	Treceți la pasul 2.	Încărcați dimensiunea corectă și tipul corect de hârtie.
<p>Pas 2</p> <p>a În funcție de sistemul de operare, specificați dimensiunea și tipul hârtiei din dialogul Preferințe imprimare sau Imprimare.</p> <p>Notă: De asemenea, puteți schimba setările din panoul de control al imprimantei. Navigați la:</p> <p>Setări > Hârtie > Configurarea tăvii > Dimensiune/Tip hârtie</p> <p>b Asigurați-vă că setările corespund hârtiei încărcate.</p> <p>c Imprimați documentul.</p> <p>Documentul este imprimat pe o hârtie adecvată?</p>	Problema este rezolvată.	Treceți la pasul 3.
<p>Pas 3</p> <p>a Verificați dacă tăvile sunt conectate.</p> <p>Pentru informații suplimentare, consultați "Legarea tăvilor" la pagina 37.</p> <p>b Imprimați documentul.</p> <p>Documentul este imprimat din tava corectă?</p>	Problema este rezolvată.	Contact asistență pentru clienți .

Lucrările confidențiale și alte documente în așteptare nu se imprimă

Acțiune	Da	Nu
<p>Pas 1</p> <p>a Din panoul de control, verificați dacă documentele apar în lista Lucrări în așteptare.</p> <p>Notă: Dacă documentele nu sunt listate, imprimați-le folosind opțiunile Imprimare și așteptare.</p> <p>b Imprimați documentele.</p> <p>S-au imprimat documentele?</p>	Problema este rezolvată.	Treceți la pasul 2.

Acțiune	Da	Nu
<p>Pas 2 Lucrarea de imprimare poate conține o eroare de formatare sau date nevalide.</p> <ul style="list-style-type: none"> • Ștergeți lucrarea de imprimare, apoi retrimiteți-o. • Pentru fișiere PDF, generați un nou fișier și apoi imprimați documentele. <p>S-au imprimat documentele?</p>	Problema este rezolvată.	Treceți la pasul 3.
<p>Pas 3 Dacă imprimați de pe internet, atunci este posibil ca imprimanta să interpreteze titlurile multiple ale lucrărilor drept duplicate.</p> <p>Pentru utilizatorii de Windows</p> <ol style="list-style-type: none"> a Deschideți dialogul Preferințe imprimare. b Din fila Imprimare și păstrare, faceți clic pe Se utilizează Imprimare și reținere, apoi faceți clic pe Se rețin copii ale documentelor. c Introduceți un cod PIN, apoi salvați modificările. d Trimiteți lucrarea de imprimare. <p>Pentru utilizatorii de Macintosh</p> <ol style="list-style-type: none"> a Salvați și denumiți fiecare lucrare în mod diferit. b Trimiteți lucrarea individual. <p>S-au imprimat documentele?</p>	Problema este rezolvată.	Treceți la pasul 4.
<p>Pas 4</p> <ol style="list-style-type: none"> a Ștergeți alte lucrări în așteptare pt. a elibera memoria imprimantei. b Imprimați documentele. <p>S-au imprimat documentele?</p>	Problema este rezolvată.	Treceți la pasul 5.
<p>Pas 5</p> <ol style="list-style-type: none"> a Adăugare memorie imprimantei. b Imprimați documentele. <p>S-au imprimat documentele?</p>	Problema este rezolvată.	Contactați asistența pentru clienți .

Nu se poate citi unitatea flash

Acțiune	Da	Nu
<p>Pas 1 Verificați dacă imprimanta nu este ocupată cu procesarea altei lucrări de imprimare, copiere, scanare sau fax.</p> <p>Imprimanta este pregătită?</p>	Treceți la pasul 2.	Așteptați ca imprimanta să termine să proceseze cealaltă lucrare.
<p>Pas 2 Verificați dacă unitatea flash este acceptată. Pentru informații suplimentare, consultați "Unități flash și tipuri de fișiere acceptate" la pagina 46.</p> <p>Unitatea flash este acceptată?</p>	Treceți la pasul 3.	Introduceți o unitate flash acceptată.
<p>Pas 3 Scoateți, apoi introduceți unitatea flash.</p> <p>Imprimanta recunoaște unitatea flash?</p>	Problema este rezolvată.	Contactați asistența pentru clienți .

Activarea portului USB

Din ecranul de pornire, atingeți **Setări** > **Rețea/Porturi** > **USB** > **Activare port USB**.

Probleme de conectare la rețea

Nu se poate deschide serverul Embedded Web Server

Acțiune	Da	Nu
<p>Pas 1 Verificați dacă imprimanta este pornită.</p> <p>Este imprimanta pornită?</p>	Treceți la pasul 2.	Porniți imprimanta.
<p>Pas 2 Asigurați-vă că adresa IP a imprimantei este corectă.</p> <p>Note:</p> <ul style="list-style-type: none"> Vizualizați adresa IP în ecranul de început. Adresa IP apare ca patru seturi de numere separate prin puncte, cum ar fi 123.123.123.123. <p>Este corectă adresa IP a imprimantei?</p>	Treceți la pasul 3.	Introduceți adresa IP corectă a imprimantei în câmpul de adrese.

Acțiune	Da	Nu
<p>Pas 3 Asigurați-vă că utilizați un browser compatibil:</p> <ul style="list-style-type: none"> • Internet Explorer versiunea 11 sau ulterioară • Microsoft Edge • Safari versiunea 6 sau o versiune ulterioară • Google Chrome™ versiunea 32 sau o versiune ulterioară • Mozilla Firefox versiunea 24 sau o versiune ulterioară <p>Browserul dvs. este compatibil?</p>	Treceți la pasul 4.	Instalați un browser compatibil.
<p>Pas 4 Verificați dacă conexiunea în rețea funcționează.</p> <p>Funcționează conexiunea în rețea?</p>	Treceți la pasul 5.	Contactați administratorul.
<p>Pas 5 Asigurați-vă că sunt corecte conexiunile cablurilor la imprimantă și serverul de imprimare. Pentru informații suplimentare, consultați documentația furnizată împreună cu imprimanta.</p> <p>Sunt conexiunile cablurilor sigure?</p>	Treceți la pasul 6.	Securizați conexiunile prin cablu.
<p>Pas 6 Verificați dacă serverele proxy web sunt dezactivate.</p> <p>Sunt dezactivate serverele proxy web?</p>	Treceți la pasul 7.	Contactați administratorul.
<p>Pas 7 Accesarea serverului Embedded Web Server.</p> <p>S-a deschis serverul EWS?</p>	Problema este rezolvată.	Contactați asistența pentru clienți .

Imprimanta nu se poate conecta la rețeaua Wi-Fi

Acțiune	Da	Nu
<p>Pas 1 Asigurați-vă că opțiunea Adaptor activ este setată la Automat. Din ecranul de pornire, atingeți Setări > Rețea/Porturi > Prezentare generală rețea > Adaptor activ > Automat.</p> <p>Imprimanta se poate conecta la rețeaua Wi-Fi?</p>	Problema este rezolvată.	Treceți la pasul 2.
<p>Pas 2 Verificați dacă este selectată rețeaua Wi-Fi corectă. Notă: Unele routere pot partaja SSID-ul implicit.</p> <p>Vă conectați la rețeaua Wi-Fi corectă?</p>	Treceți la pasul 4.	Treceți la pasul 3.

Acțiune	Da	Nu
<p>Pas 3 Conectați-vă la rețeaua Wi-Fi corectă. Pentru informații suplimentare, consultați “Conectarea imprimantei la o rețea Wi-Fi” la pagina 160.</p> <p>Imprimanta se poate conecta la rețeaua Wi-Fi?</p>	Problema este rezolvată.	Treceți la pasul 4.
<p>Pas 4 Verificați modul de securitate fără fir. Din ecranul de pornire, atingeți Setări > Rețea/Porturi > Fără fir > Mod securitate fără fir.</p> <p>Este selectat modul corect de securitate fără fir?</p>	Treceți la pasul 6.	Treceți la pasul 5.
<p>Pas 5 Selectați modul corect de securitate fără fir.</p> <p>Imprimanta se poate conecta la rețeaua Wi-Fi?</p>	Problema este rezolvată.	Treceți la pasul 6.
<p>Pas 6 Asigurați-vă că ați introdus parola corectă pentru rețea. Notă: Aveți grijă la spațiile, cifrele și literele mari din parolă.</p> <p>Imprimanta se poate conecta la rețeaua Wi-Fi?</p>	Problema este rezolvată.	Contactați asistența pentru clienți .

Verificarea conectivității imprimantei

- Din ecranul de pornire, atingeți **Setări > Rapoarte > Rețea > Pagină configurare rețea**.
- Consultați prima secțiune a paginii de configurare pentru rețea și confirmați dacă starea este Connected (Conectat).
Dacă starea afișată este Neconectat, conexiunea la rețeaua LAN poate să fie inactivă sau este posibil să apară o deconectare sau o defecțiune a cablului de rețea. Contactați administratorul pentru asistență.

Probleme legate de opțiunile hardware

Opțiunea internă nu poate fi detectată

Acțiune	Da	Nu
<p>Pas 1 Opriti imprimanta, așteptați aproximativ 10 secunde, apoi reporniți-o.</p> <p>Funcționează corect opțiunea internă?</p>	Problema este rezolvată.	Treceți la pasul 2.
<p>Pas 2 Imprimați Pagina setări meniuri și verificați dacă opțiunea internă apare în lista Caracteristici instalate.</p> <p>Apare opțiunea internă pe pagina de setări de meniu?</p>	Treceți la pasul 4.	Treceți la pasul 3.

Acțiune	Da	Nu
<p>Pas 3 Verificați dacă opțiunea internă este instalată corespunzător pe placa controlerului.</p> <p>a Opriti imprimanta, apoi deconectați cablul de alimentare de la priza electrică.</p> <p>b Asigurați-vă că opțiunea internă este instalată în conectorul corespunzător de pe placa de bază.</p> <p>c Conectați cablul de alimentare din priza electrică, apoi porniți imprimanta.</p> <p> ATENȚIE - PERICOL DE ACCIDENTARE: Pentru a evita riscul de incendiu sau electrocutare, conectați cablul de alimentare la o priză electrică cu tensiune nominală corespunzătoare sau împământată, care se află în apropierea produsului și este ușor accesibilă.</p> <p>Funcționează corect opțiunea internă?</p>	Problema este rezolvată.	Treceți la pasul 4.
<p>Pas 4</p> <p>a Verificați dacă opțiunea internă este disponibilă în driverul de imprimare.</p> <p>Notă: Dacă este cazul, adăugați opțiunea internă manual în driverul de imprimare, pentru a o face disponibilă lucrărilor de imprimare. Pentru informații suplimentare, consultați "Adăugarea opțiunilor disponibile în driverul de imprimare" la pagina 289.</p> <p>b Retrimiteți lucrarea de imprimare.</p> <p>Funcționează corect opțiunea internă?</p>	Problema este rezolvată.	Contact asistență pentru clienți.

A fost detectată o memorie flash defectă

Încercați una sau mai multe dintre următoarele variante:

- Înlocuiți memoria flash defectă.
- Pe panoul de control al imprimantei, selectați **Cont.** pentru a șterge mesajul și a continua imprimarea.
- Anulați operația de tipărire curentă.

Spațiu liber insuficient în memoria flash pentru resurse

Încercați una sau mai multe dintre următoarele variante:

- Pe panoul de control al imprimantei, selectați **Cont.** pentru a șterge mesajul și a continua imprimarea.
- Ștergeți fonturi, macrocomenzi și alte date stocate în memoria flash.
- Instalați o memorie flash cu o capacitate mai mare.

Notă: Fonturile și macrocomenzile descărcate nestocate anterior în memoria flash sunt șterse.

A fost detectată o memorie flash neformatată

Încercați una sau mai multe dintre următoarele variante:

- Din panoul de control, selectați **Continuare** pentru a opri defragmentarea și a continua imprimarea.
- Formatați memoria flash.

Notă: Dacă mesajul de eroare persistă, este posibil ca memoria flash să fie defectă și să necesite înlocuirea.

Probleme cu consumabilele

Înlocuiți cartușul, nepotrivire cu regiunea imprimantei

Pentru a corecta această problemă, achiziționați un cartuș pentru regiunea corectă, care se potrivește cu regiunea imprimantei sau achiziționați un cartuș universal.

- Prima cifră din mesaj după 42 indică regiunea imprimantei.
- A doua cifră din mesaj după 42 indică regiunea cartușului.

Regiuni pentru imprimante și cartușe de toner

Regiune	Cod numeric
Universal sau regiune nedefinită	0
America de Nord (Statele Unite, Canada)	1
Spațiul Economic European, Europa de Vest, țările nordice, Elveția	2
Asia Pacific	3
America latină	4
Restul Europei, Orientul Mijlociu, Africa	5
Australia, Noua Zeelandă	6
Regiune nevalidă	9

Notă: Pentru a găsi setările privind regiunea imprimantei și a cartușului de toner, imprimați paginile de testare a calității imprimării. De la panoul de control, navigați până la: **Setări > Depanare > Pagini de testare a calității imprimării**.

Consumabil care nu provine de la Lexmark

Imprimanta a detectat un consumabil sau o componentă non-Lexmark instalate.

Imprimanta Lexmark este proiectată pt. a funcționa optim cu consumabile și componente originale Lexmark. Alte consumabile sau componente pot afecta performanța, fiabilitatea sau durata de viață a imprimantei și componentelor de imagine.

Toate termenele de garanție prevăd funcționarea cu consumabile și componente Lexmark; în cazul utilizării altor consumabile și componente rezultatele nu pot fi predictibile. Utilizarea componentelor de imagine după durata de viață prevăzută poate deteriora imprimanta Lexmark sau componentele asociate.

Avertisment - Pericol de deteriorare: Utilizarea de consumabile sau componente produse de terți poate afecta acoperirea garanției. Deteriorările cauzate de utilizarea de consumabile sau componente produse de terți pot să nu fie acoperite de garanție.

Pentru a accepta oricare și toate aceste riscuri și a continua, utilizând consumabile sau componente neoriginale în imprimantă, din panoul de control, apăsați și mențineți apăsat simultan **X** și **#** timp de 15 secunde.

Dacă nu doriți să acceptați aceste riscuri, scoateți consumabilul sau componenta produsă de terți din imprimantă și instalați un consumabil sau o componentă originală Lexmark. Pentru informații suplimentare, consultați "[Utilizarea pieselor de schimb și a consumabilelor originale Lexmark](#)" la pagina 172.

Dacă imprimanta nu imprimă după ce apăsați și mențineți apăsat simultan **X** și **#** timp de 15 secunde, resetați contorul privind utilizarea consumabilelor.

- 1 De la panoul de control, navigați până la:
Setări > Dispozitiv > Întreținere > Meniu de configurare > Contoare și utilizare consumabile
- 2 Selectați componenta sau consumabilul pe care doriți să-l resetați, apoi selectați **Pornire**.
- 3 Citiți mesajul de avertizare și apoi selectați **Continuare**.
- 4 Apăsați și mențineți apăsat simultan **X** și **#** timp de 15 secunde pentru a șterge mesajul.

Notă: Dacă nu puteți să resetați contoarele privind utilizarea consumabilelor, returnați consumabilul la magazinul de unde l-ați achiziționat.

Probleme cu alimentarea de hârtie

Plicurile se lipesc la imprimare

Acțiune	Da	Nu
<p>Pas 1</p> <p>a Utilizați un plic care a fost depozitat într-un mediu uscat. Notă: Imprimarea pe plicuri cu conținut ridicat de umiditate poate cauza lipirea marginilor.</p> <p>b Trimiteți lucrarea de imprimare.</p> <p>Se lipește plicul la imprimare?</p>	Treceți la pasul 2.	Problema este rezolvată.
<p>Pas 2</p> <p>a Asigurați-vă că tipul de hârtie este setat la Plic. De la panoul de control, navigați până la: Setări > Hârtie > Configurarea tăvii > Dimensiune/Tip hârtie</p> <p>b Trimiteți lucrarea de imprimare.</p> <p>Se lipește plicul la imprimare?</p>	Contact asistența pentru clienți .	Problema este rezolvată.

Imprimarea de documente colaționate nu funcționează

Acțiune	Da	Nu
<p>Pas 1</p> <p>a De la panoul de control, navigați până la: Setări > Imprimare > Aspect > Asamblare</p> <p>b Atingeți Activat [1,2,1,2,1,2].</p> <p>c Imprimați documentul.</p> <p>Documentul este asamblat corect?</p>	Problema este rezolvată.	Treceți la pasul 2.
<p>Pas 2</p> <p>a Din documentul pe care încercați să-l imprimați, deschideți dialogul Imprimare și apoi selectați Asamblare.</p> <p>b Imprimați documentul.</p> <p>Documentul este asamblat corect?</p>	Problema este rezolvată.	Treceți la pasul 3.
<p>Pas 3</p> <p>a Reduceți numărul de pagini de imprimat.</p> <p>b Imprimați documentul.</p> <p>Sunt paginile asamblate corect?</p>	Problema este rezolvată.	Contactați asistența pentru clienți .

Încrețire hârtie



Notă: Înainte de soluționarea problemei, imprimați paginile de testare a calității imprimării. Din panoul de control, accesați **Setări > Rezolvarea problemelor > Pagini de testare a calității imprimării**. Pentru modelele de imprimantă care nu dispun de ecran tactil, apăsați **OK** pentru a naviga printre setări.

Acțiune	Da	Nu
<p>Pas 1</p> <p>a Verificați dacă hârtia încărcată este acceptată.</p> <p>Notă: Dacă hârtia nu este acceptată, încărcați un tip de hârtie acceptată.</p> <p>b Imprimați documentul.</p> <p>Hârtia este încrețită?</p>	Treceți la pasul 2.	Problema este rezolvată.

Acțiune	Da	Nu
<p>Pas 2</p> <p>a Verificați dacă imprimanta folosește un cartuș de toner Lexmark original și acceptat.</p> <p>Notă: În cazul în care cartușul nu este acceptat, instalați un cartuș acceptat.</p> <p>b Imprimați documentul.</p> <p>Hârtia este încrețită?</p>	Treceți la pasul 3.	Problema este rezolvată.
<p>Pas 3</p> <p>a Reglați ghidajele din tavă în poziția corectă pentru hârtia încărcată.</p> <p>b Imprimați documentul.</p> <p>Hârtia este încrețită?</p>	Treceți la pasul 4.	Problema este rezolvată.
<p>Pas 4</p> <p>a În funcție de sistemul de operare, specificați dimensiunea și tipul hârtiei din dialogul Preferințe imprimare sau Imprimare.</p> <p>Note:</p> <ul style="list-style-type: none"> • Asigurați-vă că setările corespund hârtiei încărcate. • De asemenea, puteți schimba setarea din panoul de control al imprimantei. Navigați la Setări > Hârtie > Configurație tavă > Dimensiune/Tip hârtie. <p>b Imprimați documentul.</p> <p>Hârtia este încrețită?</p>	Treceți la pasul 5.	Problema este rezolvată.
<p>Pas 5</p> <p>a Scoateți hârtia, întoarceți-o, apoi reîncărcați-o.</p> <p>b Imprimați documentul.</p> <p>Hârtia este încrețită?</p>	Treceți la pasul 6.	Problema este rezolvată.
<p>Pas 6</p> <p>a Încărcați hârtie dintr-un pachet nou.</p> <p>Notă: Hârtia absoarbe umezeală din cauza umidității ridicate. Păstrați hârtia în ambalajul original până când sunteți gata să o încărcați.</p> <p>b Imprimați documentul.</p> <p>Hârtia este încrețită?</p>	Contactați asistența pentru clienți .	Problema este rezolvată.

Legarea tăvilor nu funcționează

Acțiune	Da	Nu
<p>Pas 1</p> <p>a Verificați dacă tăvile conțin aceeași dimensiune și același tip de hârtie.</p> <p>b Verificați dacă ghidajele hârtiei sunt poziționate corect.</p> <p>c Imprimați documentul.</p> <p>Se leagă corect tăvile de hârtie?</p>	Problema este rezolvată.	Treceți la pasul 2.
<p>Pas 2</p> <p>a De la panoul de control, atingeți Setări > Hârtie > Configurație tavă > Dimensiune/Tip hârtie</p> <p>b Setati dimensiunea și tipul hârtiei pentru a corespunde cu hârtia încărcată în tăvile conectate.</p> <p>c Imprimați documentul.</p> <p>Se leagă corect tăvile de hârtie?</p>	Problema este rezolvată.	Treceți la pasul 3.
<p>Pas 3</p> <p>a Asigurați-vă că opțiunea Unirea tăvilor este setată la Automat. Pentru informații suplimentare, consultați "Legarea tăvilor" la pagina 37.</p> <p>b Imprimați documentul.</p> <p>Se leagă corect tăvile de hârtie?</p>	Problema este rezolvată.	Contactați asistența pentru clienți .

Hârtia se blochează frecvent

Acțiune	Da	Nu
<p>Pas 1</p> <p>a Scoateți tava.</p> <p>b Verificați dacă hârtia este încărcată corect.</p> <p>Note:</p> <ul style="list-style-type: none"> • Asigurați-vă că ghidajele pentru hârtie sunt poziționate corect. • Asigurați-vă că nivelul teancului este inferior indicatorului de umplere maximă. • Asigurați-vă că imprimați pe tipul și dimensiunea de hârtie recomandate. <p>c Introduceți tava.</p> <p>d Imprimați documentul.</p> <p>Apar frecvent blocaje de hârtie?</p>	Treceți la pasul 2.	Problema este rezolvată.

Acțiune	Da	Nu
<p>Pas 2</p> <p>a De la panoul de control, navigați până la: Setări > Hârtie > Configurarea tăvii > Dimensiune/Tip hârtie</p> <p>b Setati dimensiunea și tipul de hârtie corecte.</p> <p>c Imprimați documentul.</p> <p>Apar frecvent blocaje de hârtie?</p>	Treceți la pasul 3.	Problema este rezolvată.
<p>Pas 3</p> <p>a Încărcați hârtie dintr-un pachet nou.</p> <p>Notă: Hârtia absoarbe umezeală din cauza umidității ridicate. Păstrați hârtia în ambalajul original până când sunteți gata să o încărcați.</p> <p>b Imprimați documentul.</p> <p>Apar frecvent blocaje de hârtie?</p>	Contactați asistența pentru clienți .	Problema este rezolvată.

Paginile blocate nu sunt reimprimare

Acțiune	Da	Nu
<p>a De la panoul de control, navigați până la: Setări > Dispozitiv > Notificări > Recuperare pagini blocate</p> <p>b În meniul Recuperare pagini blocate, selectați Activare sau Auto.</p> <p>c Imprimați documentul.</p> <p>Au fost reimprimare paginile blocate?</p>	Problema este rezolvată.	Contactați asistența pentru clienți .

Probleme cu e-mailul

Nu se pot trimite e-mailuri

Acțiune	Da	Nu
<p>Pas 1 Asigurați-vă că setările de e-mail SMTP sunt configurate corect. Pentru informații suplimentare, consultați “Configurarea setărilor de e-mail SMTP” la pagina 53.</p> <p>Puteți trimite un e-mail?</p>	Problema este rezolvată.	Treceți la pasul 2.
<p>Pas 2 Asigurați-vă că utilizați parola corectă. În funcție de furnizorul de servicii de e-mail, utilizați parola contului, parola aplicației sau parola de autentificare. Pentru informații suplimentare, consultați “Configurarea setărilor de e-mail SMTP” la pagina 53.</p> <p>Puteți trimite un e-mail?</p>	Problema este rezolvată.	Treceți la pasul 3.
<p>Pas 3 Asigurați-vă că imprimanta este conectată la o rețea și că rețeaua este conectată la internet.</p> <p>Puteți trimite un e-mail?</p>	Problema este rezolvată.	Contactați asistența pentru clienți.

Probleme la expedierea faxurilor

ID-ul apelantului nu este afișat

Notă: Aceste instrucțiuni se aplică doar imprimantelor care acceptă faxul analogic. Pentru informații suplimentare, consultați [“Configurarea imprimantei pentru fax” la pagina 62.](#)

Acțiune	Da	Nu
<p>Activați ID-ul apelantului. Din ecranul de pornire, atingeți Setări > Fax > Configurare fax > Setări primire faxuri > Comenzi administrator > Activare ID apelant.</p> <p>Este afișat ID-ul apelantului?</p>	Problema este rezolvată.	Contactați asistența pentru clienți.

Nu se pot trimite sau primi faxuri folosind faxul analogic

Acțiune	Da	Nu
<p>Pas 1 Eliminați toate mesajele de eroare care apar pe afișaj.</p> <p>Puteți trimite sau primi un fax?</p>	Problema este rezolvată.	Treceți la pasul 2.
<p>Pas 2 Asigurați-vă că sunt corecte conexiunile cablurilor ale următoarelor echipamente:</p> <ul style="list-style-type: none"> • Telefon • Căști • Robot telefonic <p>Puteți trimite sau primi un fax?</p>	Problema este rezolvată.	Treceți la pasul 3.
<p>Pas 3 Verificați dacă se aude tonul.</p> <ul style="list-style-type: none"> • Apelați numărul de fax pentru a verifica dacă funcționează corect. • Dacă utilizați opțiunea Apelare cu receptorul în furcă, creșteți volumul pentru a verifica dacă există ton. <p>Se aude tonul de apel?</p>	Treceți la pasul 5.	Treceți la pasul 4.
<p>Pas 4 Verificați priza de perete a telefonului.</p> <p>a Conectați telefonul analogic direct la priza de perete.</p> <p>b Așteptați tonul de apel.</p> <p>c Dacă nu auziți un ton de apel, atunci folosiți un alt cablu de telefon.</p> <p>d Dacă tot nu auziți tonul de apel, atunci conectați telefonul analogic la o altă priză de perete.</p> <p>e Dacă auziți un ton de apel, conectați imprimanta la priza de perete respectivă.</p> <p>Puteți trimite sau primi un fax?</p>	Problema este rezolvată.	Treceți la pasul 5.

Acțiune	Da	Nu
<p>Pas 5 Verificați conexiunea imprimantei la un serviciu de telefonie analogic sau la un conector digital corect.</p> <ul style="list-style-type: none"> • Dacă utilizați un serviciu telefonic de tip Servicii Integrate pentru Rețea Digitală (Integrated Services for Digital Network - ISDN), atunci conectați-vă la un port de telefon analogic al unui adaptor de terminal ISDN. Pentru informații suplimentare, contactați furnizorul ISDN. • Dacă utilizați DSL, conectați-vă la un filtru DSL sau la un router care acceptă utilizare analogică. Pentru informații suplimentare, contactați furnizorul DSL. • Dacă utilizați un serviciu de telefonie de tip centrală telefonică privată (private branch exchange - PBX), asigurați-vă că vă conectați la o conexiune analogică în PBX. Dacă nu există niciuna, atunci luați în considerare instalarea unei linii telefonice analogice pentru fax. <p>Puteți trimite sau primi un fax?</p>	Problema este rezolvată.	Treceți la pasul 6.
<p>Pas 6 Deconectați temporar alte echipamente și dezactivați alte servicii de telefonie.</p> <p>a Deconectați alte echipamente (de ex. roboți telefonici, computere, modemuri sau splitere de linii telefonice) dintre imprimantă și linia telefonică.</p> <p>b Dezactivați funcția de apel în așteptare și mesagerie vocală. Pentru informații suplimentare, contactați compania de telefonie.</p> <p>Puteți trimite sau primi un fax?</p>	Problema este rezolvată.	Treceți la pasul 7.
<p>Pas 7 Scanați documentul original, pagină cu pagină.</p> <p>a Formați numărul de fax.</p> <p>b Scanați documentul.</p> <p>Puteți trimite sau primi un fax?</p>	Problema este rezolvată.	Contactați asistența pentru clienți .

Se pot primi, dar nu și trimite faxuri folosind faxul analogic

Acțiune	Da	Nu
<p>Pas 1 Încărcați corespunzător un document original în ADF sau pe geamul scannerului.</p> <p>Puteți trimite faxuri?</p>	Problema este rezolvată.	Treceți la pasul 2.
<p>Pas 2 Configurați corespunzător numărul de comandă rapidă.</p> <ul style="list-style-type: none"> • Verificați dacă numărul de comandă rapidă a fost configurat pentru numărul de telefon pe care doriți să îl formați. • Formați numărul de telefon manual. <p>Puteți trimite faxuri?</p>	Problema este rezolvată.	Contactați asistența pentru clienți .

Se pot trimite, dar nu și primi faxuri folosind faxul analogic

Acțiune	Da	Nu
<p>Pas 1 Asigurați-vă că sursa hârtiei nu este goală.</p> <p>Puteți primi faxuri?</p>	Problema este rezolvată.	Treceți la pasul 2.
<p>Pas 2 Verificați setările intervalului dintre numărul de apeluri. De pe ecranul de pornire, atingeți Setări > Fax > Configurare fax > Setări primire faxuri > Nr. de semnale de apel până la răspuns.</p> <p>Puteți primi faxuri?</p>	Problema este rezolvată.	Treceți la pasul 3.
<p>Pas 3 Dacă imprimanta imprimă pagini goale, consultați "Pagini necompletate sau albe" la pagina 219.</p> <p>Puteți primi faxuri?</p>	Problema este rezolvată.	Contactați asistența pentru clienți .

Nu se poate configura etherFAX

Acțiune	Da	Nu
<p>Pas 1 Verificați conectivitatea imprimantei.</p> <p>a Imprimați Pagina configurare rețea. Din ecranul de pornire, atingeți Setări > Rapoarte > Rețea > Pagină configurare rețea.</p> <p>b Verificați starea rețelei.</p> <p>Imprimanta se poate conecta la rețea?</p>	Treceți la pasul 3.	Treceți la pasul 2.

Acțiune	Da	Nu
<p>Pas 2 Asigurați-vă că imprimanta este conectată la o rețea și că rețeaua este conectată la internet.</p> <p>Puteți configura etherFAX?</p>	Problema este rezolvată.	Treceți la pasul 3.
<p>Pas 3 Asigurați-vă că etherFAX este configurat corect. Pentru informații suplimentare, consultați “Configurarea funcției de fax utilizând etherFAX” la pagina 65.</p> <p>Puteți configura etherFAX?</p>	Problema este rezolvată.	Accesați https://www.etherfax.net/lexmark .

Nu se pot trimite sau primi faxuri folosind etherFAX

Acțiune	Da	Nu
<p>Pas 1 Asigurați-vă că imprimanta este conectată la o rețea și că rețeaua este conectată la internet.</p> <p>Puteți trimite sau primi faxuri folosind etherFAX?</p>	Problema este rezolvată.	Treceți la pasul 2.
<p>Pas 2</p> <p>a Din ecranul de pornire, atingeți Setări > Fax > Configurare fax > Setări generale de fax.</p> <p>b Asigurați-vă că aveți numărul de fax corect.</p> <p>c Asigurați-vă că opțiunea Transport fax este setată la etherFAX.</p> <p>Puteți trimite sau primi faxuri folosind etherFAX?</p>	Problema este rezolvată.	Treceți la pasul 3.
<p>Pas 3 Împărțiți documentele mari în fișiere de dimensiuni mai mici.</p> <p>Puteți trimite sau primi faxuri folosind etherFAX?</p>	Problema este rezolvată.	Accesați https://www.etherfax.net/lexmark .

Calitate deficitară a imprimării faxului

Acțiune	Da	Nu
<p>Pas 1 Asigurați-vă că nu există defecte de calitate de imprimare.</p> <p>a De pe panoul de control, atingeți Setări > Rezolvarea problemelor > Pagini de testare a calității imprimării.</p> <p>b Corectați orice defecte de calitate de imprimare. Pentru informații suplimentare, consultați “Calitate slabă la imprimare” la pagina 219.</p> <p>Calitatea de imprimare a faxului este satisfăcătoare?</p>	Problema este rezolvată.	Treceți la pasul 2.

Acțiune	Da	Nu
<p>Pas 2 Scădeți viteza de transmitere a faxului de intrare.</p> <p>a De pe panoul de control, atingeți Setări > Fax > Configurare fax > Setări primire faxuri > Comenzi administrator.</p> <p>b În meniul Viteză maximă, selectați o viteză de trimitere mai redusă.</p> <p>Calitatea de imprimare a faxului este satisfăcătoare?</p>	Problema este rezolvată.	Contactați asistența pentru clienți .

Informații lipsă pe pagina de însoțire a faxului

Acțiune	Nu	Da
<p>a Oprii imprimanta, așteptați aproximativ 10 secunde, apoi reporniți-o.</p> <p>b Trimiteți sau recuperați faxul.</p> <p>Există informații lipsă pe pagina de însoțire a faxului?</p>	Problema este rezolvată.	Contactați asistența pentru clienți .

Nu se poate trimite pagina de însoțire a faxului de la computer

Acțiune	Da	Nu
<p>Pas 1</p> <p>a Asigurați-vă că driverul de imprimare este actualizat. Pentru informații suplimentare, consultați "Instalarea software-ului pentru imprimantă" la pagina 287.</p> <p>b Trimiteți faxul.</p> <p>Puteți trimite pagina de însoțire a faxului?</p>	Problema este rezolvată.	Treceți la pasul 2.
<p>Pas 2</p> <p>a Din documentul pe care încercați să-l trimiteți prin fax, deschideți dialogul Imprimare.</p> <p>b Selectați imprimanta și apoi faceți clic pe Proprietăți, Preferințe, Opțiuni sau Configurare.</p> <p>c Faceți clic pe Fax, apoi debifați setarea Se afișează setările înaintea trimiterii de faxuri.</p> <p>d Trimiteți faxul.</p> <p>Puteți trimite pagina de însoțire a faxului?</p>	Problema este rezolvată.	Contactați asistența pentru clienți .

Probleme de scanare

Nu se poate scana către un computer

Acțiune	Da	Nu
<p>Pas 1 Efectuați o lucrare de copiere.</p> <p>A reușit lucrarea de copiere?</p>	Treceți la pasul 3.	Treceți la pasul 2.
<p>Pas 2 a Opriti imprimanta, așteptați aproximativ 10 secunde, apoi reporniți-o. b Scanați documentul.</p> <p>Puteți scana documentul către un computer?</p>	Problema este rezolvată.	Treceți la pasul 3.
<p>Pas 3 Verificați conectivitatea imprimantei. a Imprimați Pagina configurare rețea. De la panoul de control, navigați până la: Setări > Rapoarte > Rețea > Pagină configurare rețea. b Verificați starea rețelei.</p> <p>Imprimanta se poate conecta la rețea?</p>	Treceți la pasul 5.	Treceți la pasul 4.
<p>Pas 4 a Conectați imprimanta la rețea. b Scanați documentul.</p> <p>Puteți scana documentul către un computer?</p>	Problema este rezolvată.	Treceți la pasul 5.
<p>Pas 5 a Asigurați-vă că imprimanta și computerul sunt conectate la aceeași rețea. b Scanați documentul.</p> <p>Puteți scana documentul către un computer?</p>	Problema este rezolvată.	Contactați asistența pentru clienți .

Nu se poate scana către un folder din rețea

Acțiune	Da	Nu
<p>Pas 1 a Creați o comandă rapidă pentru un folder din rețea. b Scanați un document cu ajutorul comenzii rapide. Pentru informații suplimentare, consultați "Scanare cu trimitere într-un folder din rețea" la pagina 77.</p> <p>Puteți scana și salva un document într-un folder din rețea?</p>	Problema este rezolvată.	Treceți la pasul 2.

Acțiune	Da	Nu
<p>Pas 2 Asigurați-vă că ați selectat corect calea și formatul folderului din rețea. De exemplu, <code>//server_hostname/foldername/path</code>, unde server_hostname este un nume de domeniu complet calificat (FQDN) sau o adresă IP.</p> <p>Calea și formatul folderului din rețea sunt corecte?</p>	Treceți la pasul 3.	Treceți la pasul 4.
<p>Pas 3 Asigurați-vă că aveți permisiune de acces la scriere la folderul din rețea.</p> <p>Puteți scana și salva un document într-un folder din rețea?</p>	Problema este rezolvată.	Treceți la pasul 4.
<p>Pas 4 Actualizați comanda rapidă pentru folderul de rețea.</p> <p>a Deschideți un browser web, apoi tastați adresa IP a imprimantei în câmpul de adrese.</p> <p>Note:</p> <ul style="list-style-type: none"> • Vizualizați adresa IP a imprimantei pe ecranul de pornire. Adresa IP apare ca patru seturi de numere separate prin puncte, cum ar fi 123.123.123.123. • Dacă utilizați un server proxy, dezactivați-l temporar pentru a încărca corect pagina web. <p>b Faceți clic pe Comenzi rapide, apoi selectați o comandă rapidă. Notă: Dacă aveți mai multe tipuri de comenzi rapide, selectați Folder de rețea.</p> <p>c În câmpul Cale partajare, introduceți calea folderului din rețea.</p> <p>Note:</p> <ul style="list-style-type: none"> • În cazul în care calea dvs. de partajare este <code>\server_hostname\foldername\path</code>, introduceți <code>//server_hostname/foldername/path</code>. • Asigurați-vă că utilizați barele oblice spre dreapta atunci când introduceți calea de partajare. <p>d Din meniul Autentificare, selectați metoda dvs. de autentificare. Notă: Dacă Autentificarea este setată la „Se utilizează numele de utilizator și parola alocate”, introduceți-vă datele de conectare în câmpurile Nume de utilizator și Parolă.</p> <p>e Faceți clic pe Salvare.</p> <p>Puteți scana și salva un document într-un folder din rețea?</p>	Problema este rezolvată.	Treceți la pasul 5.
<p>Pas 5 Asigurați-vă că imprimanta și folderul de rețea sunt conectate la aceeași rețea.</p> <p>Puteți scana și salva un document într-un folder din rețea?</p>	Problema este rezolvată.	Contactați asistența pentru clienți .

Copii de documente sau foto parțiale



Acțiune	Da	Nu
<p>Pas 1</p> <p>a Asigurați-vă că documentul sau fotografia sunt așezate cu fața în jos în colțul din stânga sus al geamului scannerului.</p> <p>b Copiați documentul sau fotografia.</p> <p>Documentul sau fotografia se copiază corect?</p>	Problema este rezolvată.	Treceți la pasul 2.
<p>Pas 2</p> <p>a Setează dimensiunea hârtiei corespunzător cu hârtia încărcată în tavă.</p> <p>b Copiați documentul sau fotografia.</p> <p>Documentul sau fotografia se copiază corect?</p>	Problema este rezolvată.	Contactați asistență pentru clienți .

Calitate slabă a copierii

Acțiune	Da	Nu
<p>Pas 1</p> <p>a Curățați geamul scannerului și geamul ADF cu o lavetă umedă, moale și fără scame. Dacă imprimanta are un al doilea geam ADF în interiorul unității ADF, curățați și acest geam. Pentru informații suplimentare, consultați "Curățarea scannerului" la pagina 166.</p> <p>b Asigurați-vă că documentul sau fotografia sunt așezate cu fața în jos în colțul din stânga sus al geamului scannerului.</p> <p>c Copiați documentul sau fotografia.</p> <p>Calitatea copiei este satisfăcătoare?</p>	Problema este rezolvată.	Treceți la pasul 2.
<p>Pas 2</p> <p>a Verificați calitatea documentului sau fotografiei originale.</p> <p>b Ajustați setările de calitate a scanării.</p> <p>c Copiați documentul sau fotografia.</p> <p>Calitatea copiei este satisfăcătoare?</p>	Problema este rezolvată.	Contact asistență pentru clienți .

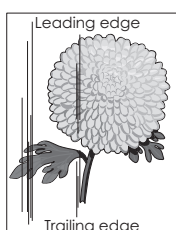
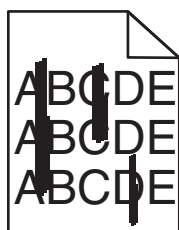
Dungi verticale închise la culoare pe materialele scanate la scanarea din ADF

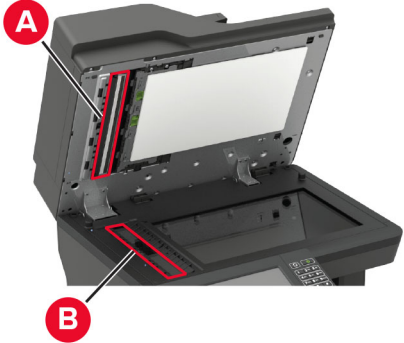

Acțiune	Da	Nu
<p>Pas 1</p> <p>a Deschideți capacul scannerului.</p> <p>b Utilizând o cârpă umedă, moale, fără scame, ștergeți suportul geamului ADF (A) și geamul ADF (B).</p>  <p>c Închideți capacul scannerului.</p> <p>Dungile verticale apar pe documentele scanate?</p>	Treceți la pasul 2.	Problema este rezolvată.
<p>Pas 2</p> <p>a Deschideți capacul scannerului.</p> <p>b Utilizând o cârpă umedă, moale, fără scame, ștergeți geamul ADF (A) și suportul geamului ADF (B) la ușa E.</p>  <p>c Închideți capacul scannerului.</p> <p>Dungile verticale apar pe documentele scanate?</p>	Contactați asistența pentru clienți .	Problema este rezolvată.

Imagine sau text cu margini zimțate la scanarea din ADF

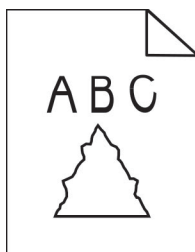

Acțiune	Da	Nu
<p>a Încărcați 50 de coli de hârtie simplă curată în ADF.</p> <p>Notă: Hârtia simplă ajută la curățarea sau îndepărtarea prafului și a altor depuneri de pe rolele de alimentare ADF.</p> <p>b De la panoul de control, apăsați .</p> <p>c Încărcați un document original în ADF.</p> <p>d Scanați documentul.</p> <p>În materialele imprimate apar imagini sau text cu margini zimțate?</p>	Contactați asistența pentru clienți .	Problema este rezolvată.

Operația de scanare nu a reușit

Acțiune	Da	Nu
<p>Pas 1</p> <p>Verificați conexiunile prin cablu.</p> <p>a Asigurați-vă că este conectat bine cablul de Ethernet sau USB la calculator și la imprimantă.</p> <p>b Retrimiteți lucrarea de scanare.</p> <p>A reușit operația de scanare?</p>	Problema este rezolvată.	Treceți la pasul 2.
<p>Pas 2</p> <p>Verificați fișierul pe care doriți să îl scanați.</p> <p>a Asigurați-vă că numele fișierului nu este deja în uz în folderul de destinație.</p> <p>b Asigurați-vă că documentul sau fotografia pe care doriți să o scanați nu este deschisă în altă aplicație.</p> <p>c Retrimiteți lucrarea de scanare.</p> <p>A reușit operația de scanare?</p>	Problema este rezolvată.	Treceți la pasul 3.
<p>Pas 3</p> <p>a Verificați dacă caseta de dialog Adăugare marcaj de oră sau Suprascriere fișier existent este selectată în setările de configurare ale destinației.</p> <p>b Retrimiteți lucrarea de scanare.</p> <p>A reușit operația de scanare?</p>	Problema este rezolvată.	Contactați asistența pentru clienți .

Scannerul nu se închide

Acțiune	Da	Nu
<p>Îndepărtați obstrucțiunile ce împiedică închiderea scannerului.</p> <p>Unitatea de scanare s-a închis corect?</p>	Problema este rezolvată.	Contactați asistența pentru clienți .

Scanarea durează prea mult sau îngheață computerul

Acțiune	Da	Nu
Închideți toate aplicațiile care afectează scanarea. Scanarea durează prea mult sau blochează calculatorul?	Contact asistență pentru clienți .	Problema este rezolvată.

Scannerul nu răspunde

Acțiune	Da	Nu
<p>Pas 1</p> <p>a Verificați conectarea corespunzătoare a cablului de alimentare la imprimantă și la priza electrică.</p> <p> ATENȚIE - PERICOL DE ACCIDENTARE: Pentru a evita pericolul de incendiu sau de electrocutare, conectați cablul de tensiune direct la o priză electrică legată corespunzător la masă și cu parametri nominali corespunzători, aflată în apropierea produsului și ușor accesibilă.</p> <p>b Copiați sau scanați documentul.</p> <p>Scannerul reacționează?</p>	Problema este rezolvată.	Treceți la pasul 2.
<p>Pas 2</p> <p>a Verificați dacă imprimanta este pornită.</p> <p>b Eliminați toate mesajele de eroare care apar pe afișaj.</p> <p>c Copiați sau scanați documentul.</p> <p>Scannerul reacționează?</p>	Problema este rezolvată.	Treceți la pasul 3.
<p>Pas 3</p> <p>a Oprii imprimanta, așteptați aprox. 10 secunde, apoi reporniți-o.</p> <p>b Copiați sau scanați documentul.</p> <p>Scannerul reacționează?</p>	Problema este rezolvată.	Contact asistență pentru clienți .

Ajustarea înregistrării scannerului

- 1 Din ecranul de pornire, atingeți **Setări > Dispozitiv > Întreținere > Meniu de configurare > Configurare scanner > Înregistrare manuală scanner**.
- 2 În meniul Test rapid de imprimare, atingeți **Pornire**.
- 3 Amplasați pagina pentru testul rapid de imprimare pe geamul scannerului, apoi atingeți **Înregistrare suport plat**.
- 4 În meniul Test rapid de copiere, atingeți **Pornire**.

5 Comparați pagina pentru testul rapid de copiere cu documentul original.

Notă: Dacă marginile paginii de test sunt diferite față de documentul original, atunci ajustați marginea din stânga și marginea de sus.

6 Repetați [pas 4](#) și [pas 5](#) până când marginile paginii pentru testul rapid de copiere corespund îndeaproape cu documentul original.

Ajustarea înregistrării ADF

1 Din ecranul de pornire, atingeți **Setări** > **Dispozitiv** > **Întreținere** > **Meniu de configurare** > **Configurare scanner** > **Înregistrare manuală scanner**.

2 În meniul Test rapid de imprimare, atingeți **Pornire**.

3 Amplasați pagina pentru testul rapid de imprimare în tava ADF.

4 Atingeți **Înregistrare ADF față** sau **Înregistrare ADF spate**.

Note:

- Pentru a alinia înregistrarea ADF față, amplasați pagina de test cu fața în sus, astfel încât latura scurtă să intre prima în ADF.
- Pentru a alinia înregistrarea ADF spate, amplasați pagina de test cu fața în jos, astfel încât latura scurtă să intre prima în ADF.

5 În meniul Test rapid de copiere, atingeți **Pornire**.

6 Comparați pagina pentru testul rapid de copiere cu documentul original.

Notă: Dacă marginile paginii de test sunt diferite față de documentul original, atunci ajustați marginea orizontală și marginea de sus.

7 Repetați [pas 5](#) și [pas 6](#) până când marginile paginii pentru testul rapid de copiere corespund îndeaproape cu documentul original.

Contactarea serviciului de asistență pentru clienți

Înainte de a contacta serviciul de asistență pentru clienți, asigurați-vă că dețineți următoarele informații:

- Problema imprimantei
- Mesajul de eroare
- Tipul-modelul imprimantei și numărul de serie

Accesați <http://support.lexmark.com> pentru a primi asistență prin e-mail sau chat sau pentru a naviga prin biblioteca de manuale, documentația de asistență, drivere și alte descărcări.

Este disponibilă de asemenea asistența tehnică prin telefon. În S.U.A. sau în Canada, apălați 1-800-539-6275. Pentru alte țări sau regiuni, accesați <http://support.lexmark.com>.

Actualizarea și migrarea

Hardware

Opțiuni interne disponibile

- Carduri de memorie
 - DDR3 DIMM
 - Memorie flash
- Carduri opționale
 - Carduri de fonturi
 - Carduri firmware
 - Formulare și coduri de bare
 - PRESCRIERE
 - IPDS
- Hard diskul imprimantei
- Port de soluții intern
 - Card de interfață paralelă 1284-B
 - Card de interfață serială RS-232C
 - Card de interfață cu fibră
 - Card de interfață Wireless Print Server N8370 802.11a/b/g/n/ac

Accesarea plăcii controlerului

 **ATENȚIE - PERICOL DE ELECTROCUTARE:** Pentru a evita pericolul de electrocutare, dacă accesați placa controlerului sau instalați dispozitive hardware sau de memorie opționale la un anumit timp după configurarea imprimantei, înainte de a continua opriți imprimanta și deconectați cablul de tensiune de la priza electrică. Dacă aveți alte aparate atașate la imprimantă, închideți-le și pe acestea și deconectați cablurile care conduc la imprimantă.

- 1 Opriți imprimanta.
- 2 Deconectați cablul de alimentare din priza electrică, apoi de la imprimantă.
- 3 Cu ajutorul unei șurubelnițe drepte, deschideți capacul de acces la placa controlerului.

Avertisment - Pericol de deteriorare: Componentele electrice ale plăcii controlerului pot fi deteriorate cu ușurință de electricitatea statică. Atingeți o suprafață metalică a imprimantei înainte de a atinge componentele sau conectorii de pe placa controlerului.

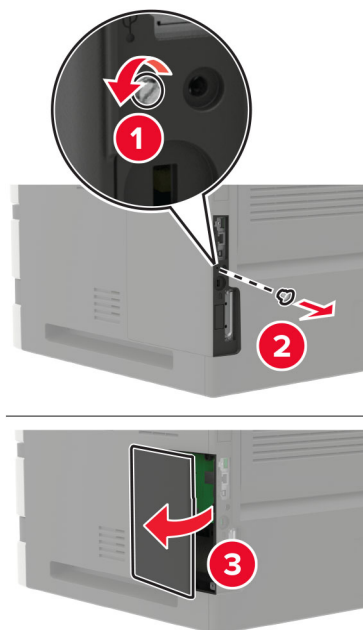

- 4 Instalați orice opțiuni interne acceptate. Pentru informații suplimentare, consultați documentația furnizată împreună cu opțiunea.
- 5 Închideți capacul de acces.
- 6 Conectați cablul de alimentare la imprimantă și apoi la priza electrică.
⚠ ATENȚIE - PERICOL DE ACCIDENTARE: Pentru a evita riscul de incendiu sau electrocutare, conectați cablul de alimentare la o priză electrică cu tensiune nominală corespunzătoare sau împământată, care se află în apropierea produsului și este ușor accesibilă.
- 7 Porniți imprimanta.

Instalarea unei cartele de memorie

Notă: Aceste instrucțiuni se aplică numai cartelei de memorie DDR3 DIMM.

⚠ ATENȚIE - PERICOL DE ELECTROCUTARE: Pentru a evita pericolul de electrocutare, dacă accesați placa controlerului sau instalați dispozitive hardware sau de memorie opționale la un anumit timp după configurarea imprimantei, înainte de a continua, opriți imprimanta și deconectați cablul de alimentare de la priza electrică. Dacă aveți alte dispozitive atașate la imprimantă, închideți-le și pe acestea și deconectați orice cabluri conectate la imprimantă.

- 1 Opriți imprimanta.
- 2 Deconectați cablul de alimentare din priza electrică, apoi de la imprimantă.
- 3 Cu ajutorul unei șurubelnițe drepte, deschideți capacul de acces la placa controlerului.

Avertisment - Pericol de deteriorare: Componentele electrice ale plăcii controlerului pot fi deteriorate cu ușurință de electricitatea statică. Atingeți o suprafață metalică a imprimantei înainte de a atinge componentele sau conectorii de pe placa controlerului.

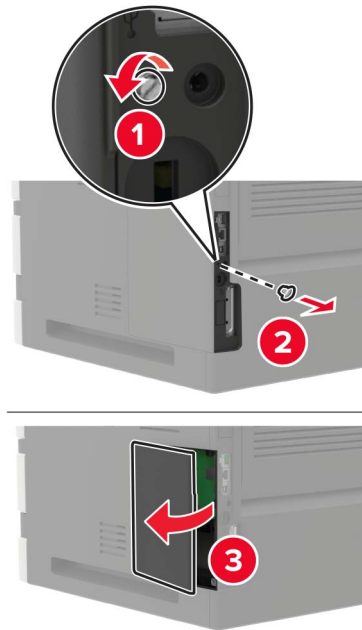

4 Despachetați cartela de memorie.

Avertisment - Pericol de deteriorare: Nu atingeți punctele de conectare de pe marginea cartelei.

5 Introduceți cartela de memorie până când se fixează cu un *clac* în poziție.

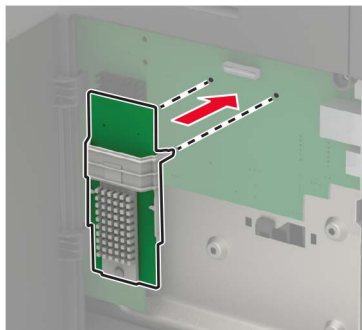

6 Închideți capacul de acces.

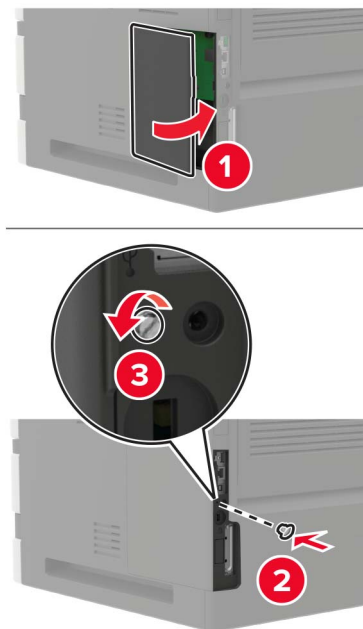

7 Conectați cablul de alimentare la imprimantă și apoi la priza electrică.

⚠ ATENȚIE - PERICOL DE ACCIDENTARE: Pentru a evita riscul de incendiu sau electrocutare, conectați cablul de alimentare la o priză electrică cu tensiune nominală corespunzătoare sau împământată, care se află în apropierea produsului și este ușor accesibilă.

8 Porniți imprimanta.

Instalarea unei cartele opționale

Notă: Un card opțional este un card de fonturi, un card de firmware sau o memorie flash.

⚠ ATENȚIE - PERICOL DE ELECTROCUTARE: Pentru a evita pericolul de electrocutare, dacă accesați placa controlerului sau instalați dispozitive hardware sau de memorie opționale la un anumit timp după configurarea imprimantei, înainte de a continua, opriți imprimanta și deconectați cablul de alimentare de la priza electrică. Dacă aveți alte dispozitive atașate la imprimantă, închideți-le și pe acestea și deconectați orice cabluri conectate la imprimantă.

1 Opriți imprimanta.

2 Deconectați cablul de alimentare din priza electrică, apoi de la imprimantă.

3 Cu ajutorul unei șurubelnițe drepte, deschideți capacul de acces la placa controlerului.

Avertisment - Pericol de deteriorare: Componentele electrice ale plăcii controlerului pot fi deteriorate cu ușurință de electricitatea statică. Atingeți o suprafață metalică a imprimantei înainte de a atinge orice componente sau conectori.

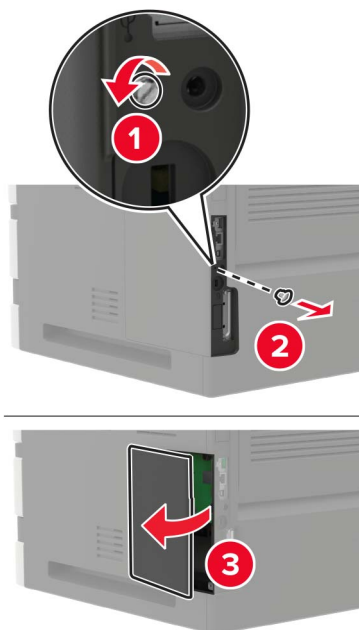

4 Despachetați cartela opțională.

Avertisment - Pericol de deteriorare: Nu atingeți punctele de conectare de pe marginea cartelei.

5 Împingeți placa ferm.

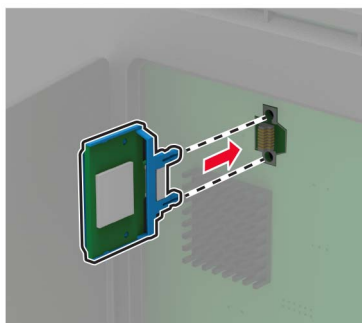

Notă: Întreaga lungime a conectorului cardului trebuie să atingă și să fie la același nivel cu placa de sistem.

Avertisment - Pericol de deteriorare: Instalarea necorespunzătoare a cartelei poate deteriora cartela și placa controlerului.

6 Închideți capacul de acces.

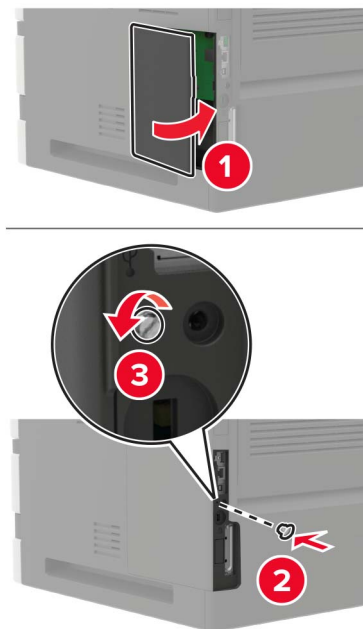

7 Conectați cablul de alimentare la imprimantă și apoi la priza electrică.

⚠ ATENȚIE - PERICOL DE ACCIDENTARE: Pentru a evita riscul de incendiu sau electrocutare, conectați cablul de alimentare la o priză electrică cu tensiune nominală corespunzătoare sau împământată, care se află în apropierea produsului și este ușor accesibilă.

8 Porniți imprimanta.

Instalarea unui hard disc pentru imprimantă

⚠ ATENȚIE - PERICOL DE ELECTROCUTARE: Pentru a evita pericolul de electrocutare, dacă accesați placa controlerului sau instalați dispozitive hardware sau de memorie opționale la un anumit timp după configurarea imprimantei, înainte de a continua opriți imprimanta și deconectați cablul de tensiune de la priza electrică. Dacă aveți alte aparate atașate la imprimantă, închideți-le și pe acestea și deconectați cablurile care conduc la imprimantă.

1 Opriți imprimanta.

2 Deconectați cablul de alimentare din priza electrică, apoi de la imprimantă.

3 Cu ajutorul unei șurubelnițe drepte, deschideți capacul de acces la placa controlerului.

Avertisment - Pericol de deteriorare: Componentele electrice ale plăcii controlerului pot fi deteriorate cu ușurință de electricitatea statică. Atingeți o suprafață metalică a imprimantei înainte de a atinge componentele sau conectorii de pe placa controlerului.

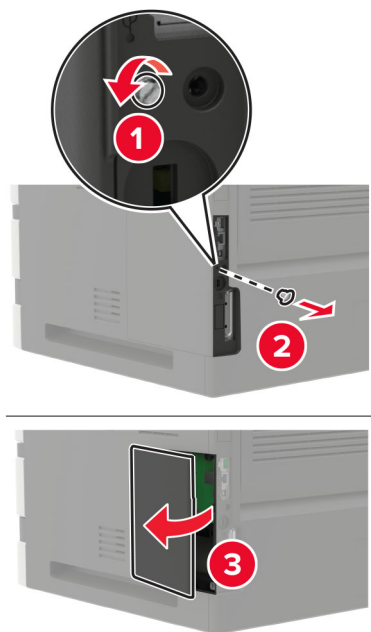

4 Despachetați hard diskul.

5 Atașați hard diskul, apoi conectați cablul de interfață al hard diskului la placa controlerului.

Avertisment - Pericol de deteriorare: Nu atingeți sau apăsați centrul hard diskului.

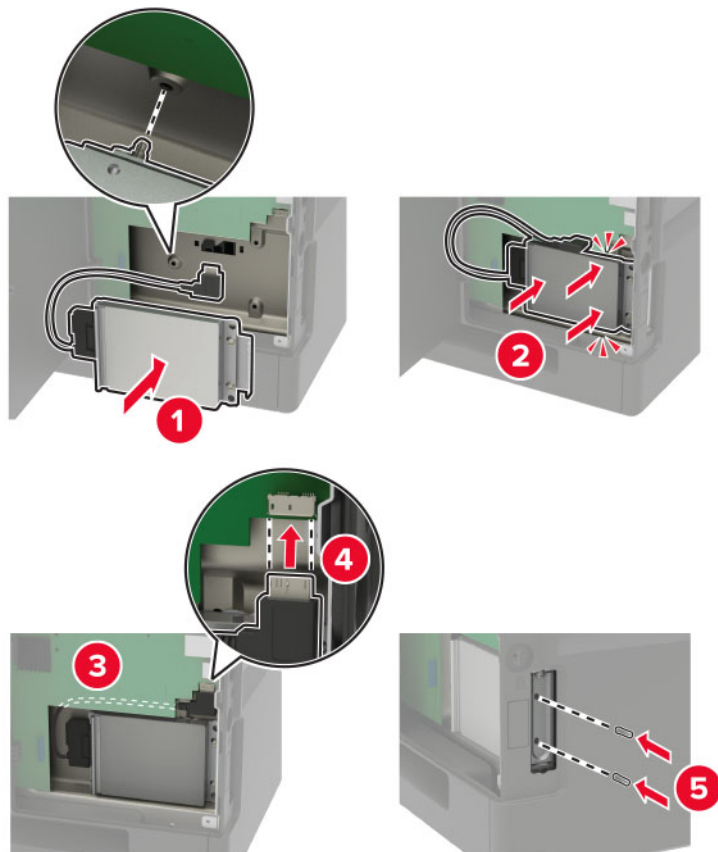

6 Închideți capacul de acces.

7 Conectați cablul de alimentare la imprimantă și apoi la priza electrică.

⚠ ATENȚIE - PERICOL DE ACCIDENTARE: Pentru a evita riscul de incendiu sau electrocutare, conectați cablul de alimentare la o priză electrică cu tensiune nominală corespunzătoare sau împământată, care se află în apropierea produsului și este ușor accesibilă.

8 Porniți imprimanta.

Instalarea unui port Internal Solutions

⚠ ATENȚIE - PERICOL DE ELECTROCUTARE: Pentru a evita pericolul de electrocutare, dacă accesați placa controlerului sau instalați dispozitive hardware sau de memorie opționale la un anumit timp după configurarea imprimantei, înainte de a continua opriți imprimanta și deconectați cablul de tensiune de la priza electrică. Dacă aveți alte aparate atașate la imprimantă, închideți-le și pe acestea și deconectați cablurile care conduc la imprimantă.

1 Opriți imprimanta, apoi deconectați cablul de alimentare de la priza electrică.

2 Cu ajutorul unei șurubelnițe drepte, deschideți capacul de acces la placa controlerului.

Avertisment - Pericol de deteriorare: Componentele electrice ale plăcii controlerului pot fi deteriorate cu ușurință de electricitatea statică. Atingeți o suprafață metalică a imprimantei înainte de a atinge componentele sau conectorii de pe placa controlerului.

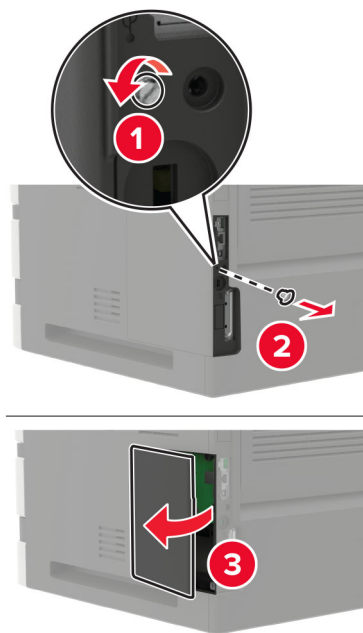

3 Despachetați kitul portului Internal Solutions (ISP).

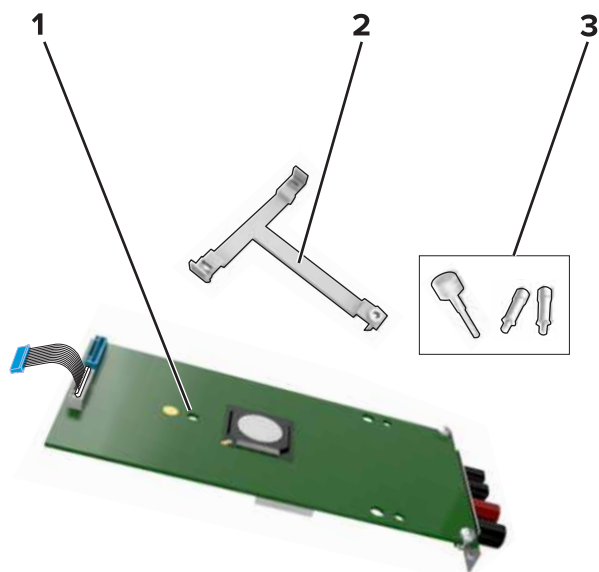

1	ISP
2	Suport de montare
3	Șuruburi cu piuliță fluture

4 Dacă este cazul, îndepărtați hard diskul imprimantei.

5 Introduceți suportul în placă până când acesta se fixează cu un *clic* în poziție.

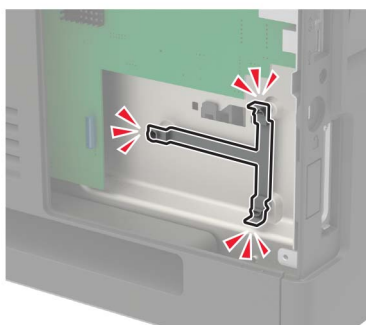
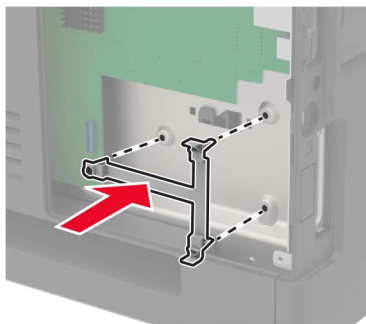

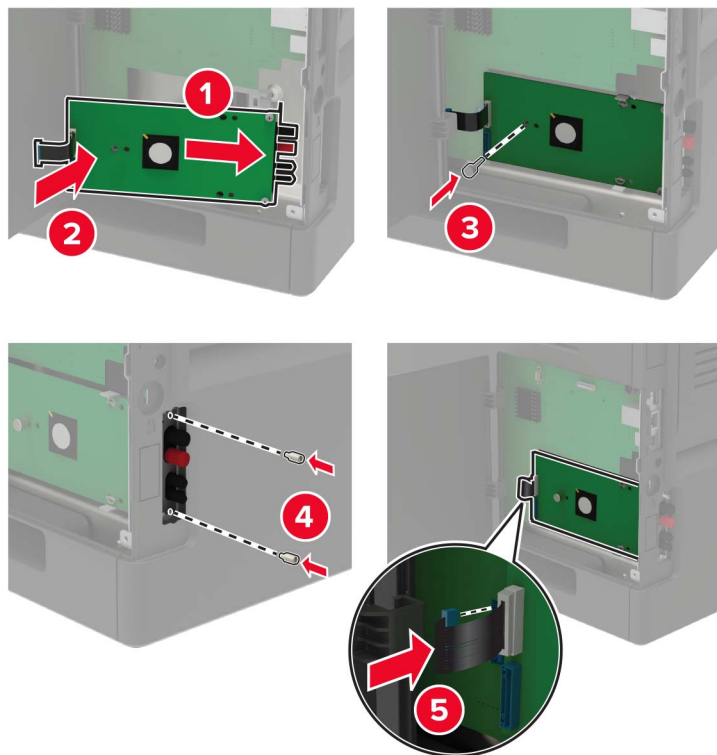
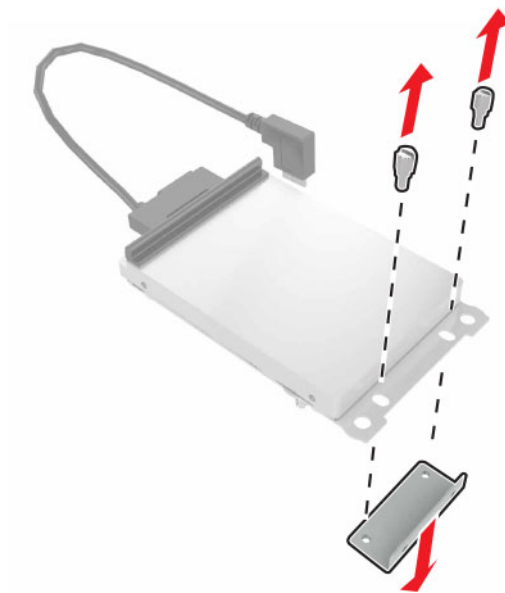
6 Fixați portul ISP pe suport.**7** Dacă este cazul, atașați hard diskul pe ISP.**a** Demontați suportul hard diskului.**b** Conectați hard diskul la ISP.

Avertisment - Pericol de deteriorare: Nu atingeți sau apăsați centrul hard diskului.

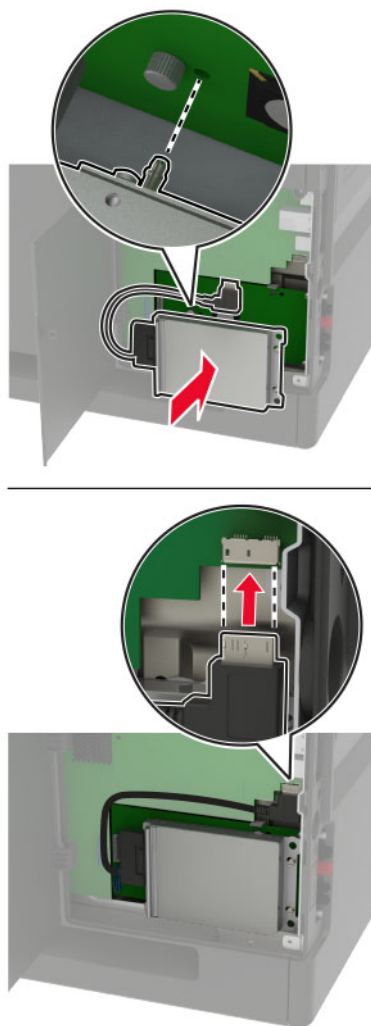

8 Închideți capacul de acces.

9 Conectați cablul de alimentare din priză electrică, apoi porniți imprimanta.

⚠ ATENȚIE - PERICOL DE ACCIDENTARE: Pentru a evita pericolul de incendiu sau de electrocutare, conectați cablul de tensiune direct la o priză electrică legată corespunzător la masă și cu parametri nominali corespunzători, aflată în apropierea produsului și ușor accesibilă.

Instalarea tăvii de 250 sau de 550 de coli

⚠ ATENȚIE - PERICOL DE ELECTROCUTARE: Pentru a evita pericolul de electrocutare, dacă acesați placa controlerului sau instalați dispozitive hardware sau de memorie opționale la un anumit timp după configurarea imprimantei, înainte de a continua, opriți imprimanta și deconectați cablul de alimentare de la priză electrică. Dacă aveți alte dispozitive atașate la imprimantă, închideți-le și pe acestea și deconectați orice cabluri conectate la imprimantă.

ATENȚIE - PERICOL DE RĂSTURNARE: Atunci când instalați una sau mai multe opțiuni pe imprimantă sau pe MFP, poate fi necesară utilizarea unei platforme cu roțile, a unei piese de mobilier sau a altui obiect pentru a preveni vătămările corporale din cauza instabilității. Pentru informații suplimentare despre configurațiile acceptate, consultați www.lexmark.com/multifunctionprinters.

- 1 Opriti imprimanta.
- 2 Deconectați cablul de alimentare din priza electrică, apoi de la imprimantă.
- 3 Despachetați tava opțională, apoi îndepărtați toate materialele de ambalare.

Notă: Dacă sunt deja instalate tăvi opționale, deblocați-le din imprimantă înainte de a ridica imprimanta. Nu încercați să ridicați imprimanta și tăvile simultan.

- 4 Aliniați imprimanta cu tava opțională, apoi coborâți imprimanta până când se fixează cu un *clic* în poziție.

ATENȚIE - PERICOL DE ACCIDENTARE: Dacă imprimanta cântărește mai mult de 20 kg (44 livre), poate fi nevoie de două sau mai multe persoane pentru a o ridica în siguranță.

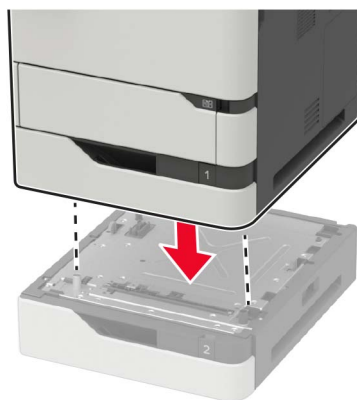

- 5 Conectați cablul de alimentare la imprimantă și apoi la priza electrică.

ATENȚIE - PERICOL DE ACCIDENTARE: Pentru a evita riscul de incendiu sau electrocutare, conectați cablul de alimentare la o priză electrică cu tensiune nominală corespunzătoare sau împământată, care se află în apropierea produsului și este ușor accesibilă.

- 6 Porniți imprimanta.

Adăugați tava în driverul de imprimare pentru a o face disponibilă pentru lucrările de imprimare. Pentru informații suplimentare, consultați "[Adăugarea opțiunilor disponibile în driverul de imprimare](#)" la pagina 289.

Instalarea tăvii de 2100 de coli

ATENȚIE - PERICOL DE ELECTROCUTARE: Pentru a evita pericolul de electrocutare, dacă accesați placa controlerului sau instalați dispozitive hardware sau de memorie opționale la un anumit timp după configurarea imprimantei, înainte de a continua, opriți imprimanta și deconectați cablul de alimentare de la priza electrică. Dacă aveți alte dispozitive atașate la imprimantă, închideți-le și pe acestea și deconectați orice cabluri conectate la imprimantă.

⚠ ATENȚIE - PERICOL DE RĂSTURNARE: Atunci când instalați una sau mai multe opțiuni pe imprimantă sau pe dispozitivul multifuncțional, poate fi necesară utilizarea unei platforme cu roțile, o piesă de mobilier sau alt obiect pentru a preveni vătămările corporale din cauza instabilității. Pentru informații suplimentare despre configurațiile acceptate, consultați www.lexmark.com/multifunctionprinters.

- 1 Opriți imprimanta.
- 2 Deconectați cablul de alimentare din priza electrică, apoi de la imprimantă.
- 3 Despachetați tava și scoateți toate materialele de ambalare.

Notă: Dacă sunt deja instalate tăvi opționale, deblocați-le din imprimantă înainte de a ridica imprimanta. Nu încercați să ridicați imprimanta și tăvile simultan.

- 4 Instalați tava pe platforma cu roțile.

Notă: Asigurați-vă că roțile platformei cu roțile sunt blocate.

⚠ ATENȚIE - PERICOL DE ACCIDENTARE: Dacă tava cântărește mai mult de 20 kg (40 livre), poate fi nevoie de două sau mai multe persoane pentru a o ridica în siguranță.

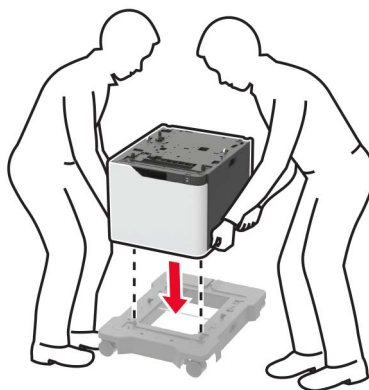

- 5 Aliniați imprimanta cu tava, apoi coborâți imprimanta până când se fixează cu un *clic* în poziție.

⚠ ATENȚIE - PERICOL DE ACCIDENTARE: Dacă imprimanta cântărește mai mult de 20 kg (44 livre), poate fi nevoie de două sau mai multe persoane pentru a o ridica în siguranță.

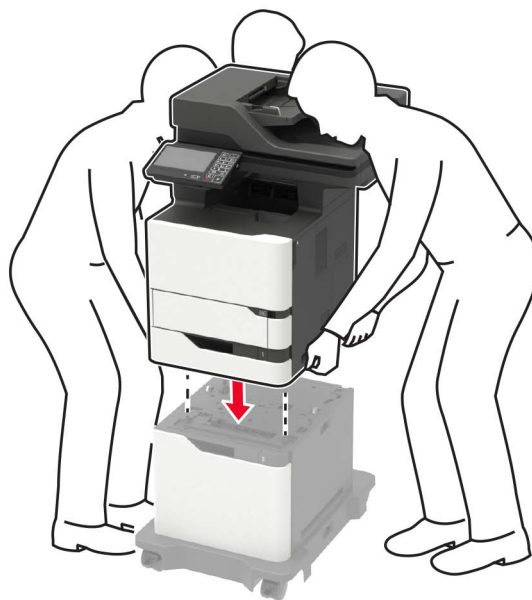

6 Conectați cablul de alimentare la imprimantă și apoi la priza electrică.

⚠ ATENȚIE - PERICOL DE ACCIDENTARE: Pentru a evita riscul de incendiu sau electrocutare, conectați cablul de alimentare la o priză electrică cu tensiune nominală corespunzătoare sau împământată, care se află în apropierea produsului și este ușor accesibilă.

7 Porniți imprimanta.

Adăugați tava în driverul de imprimare pentru a o face disponibilă pentru lucrările de imprimare. Pentru informații suplimentare, consultați [“Adăugarea opțiunilor disponibile în driverul de imprimare” la pagina 289.](#)

Software

Sisteme de operare acceptate

Utilizând CD-ul software, puteți instala software-ul imprimantei pentru următoarele sisteme de operare:

- Windows 10
- Windows 8.1
- Windows Server 2012 R2
- Windows Server 2012
- Windows 7 SP1
- Windows Server 2008 R2 SP1
- Windows Server 2008 SP2
- Windows Vista SP2
- Mac OS X versiunea 10.7 sau o versiune ulterioară
- Red Hat Enterprise Linux WS
- openSUSE Linux
- SUSE Linux Enterprise Server
- Debian GNU/Linux
- Ubuntu
- Fedora
- IBM AIX
- Oracle Solaris SPARC
- Oracle Solaris x86

Note:

- Pentru sistemele de operare Windows, driverele și utilitarele de imprimantă sunt compatibile atât cu versiunile pe 32 de biți, cât și cu versiunile pe 64 de biți.
- Pentru driverele și utilitarele compatibile cu Mac OS X versiunea 10.6 sau versiuni anterioare și pentru versiunile exacte ale sistemelor de operare Linux sau UNIX acceptate, accesați <http://support.lexmark.com>.
- Pentru mai multe informații despre compatibilitatea cu toate celelalte sisteme de operare, contactați asistența pentru clienți.

Instalarea software-ului pentru imprimantă

Note:

- Driverul de imprimare este inclus în pachetul de instalare a software-ului.

- Pentru computere Macintosh cu versiunea MacOS 10.7 sau ulterioară, nu trebuie să instalați driverul pentru a imprima pe o imprimantă certificată AirPrint. Dacă doriți funcții de imprimare personalizate, descărcați driverul de imprimare.

1 Obțineți o copie a pachetului de instalare a software-ului.

- De pe CD-ul cu software livrat împreună cu imprimanta dvs.
- Accesați www.lexmark.com/downloads.

2 Executați programul de instalare a software-ului, apoi urmați instrucțiunile de pe ecranul computerului.

Instalarea driverului de fax

1 Accesați www.lexmark.com/downloads, căutați modelul dvs. de imprimantă și apoi descărcați pachetul de instalare corespunzător.

2 De pe computer, faceți clic pe **Proprietăți imprimantă**, apoi navigați la fila Configurație.

3 Selectați **Fax**, apoi faceți clic pe **Aplicare**.

Adăugarea de imprimante la un computer

Înainte de a începe, efectuați una dintre următoarele:

- Conectați imprimanta și computerul la aceeași rețea. Pentru informații suplimentare despre conectarea imprimantei la o rețea, consultați [“Conectarea imprimantei la o rețea Wi-Fi” la pagina 160](#).
- Conectați computerul la imprimantă. Pentru informații suplimentare, consultați [“Conectarea unui computer la imprimantă” la pagina 163](#).
- Conectați imprimanta la computer utilizând un cablu USB. Pentru informații suplimentare, consultați [“Atașarea cablurilor” la pagina 14](#).

Notă: Cablul USB se comercializează separat.

Pentru utilizatorii de Windows

1 De pe un computer, instalați driverul de imprimare.

Notă: Pentru informații suplimentare, consultați [“Instalarea software-ului pentru imprimantă” la pagina 287](#).

2 Deschideți **Imprimante și scanere**, apoi faceți clic pe **Adăugare imprimantă sau scanner**.

3 În funcție de conexiunea imprimantei, efectuați una dintre următoarele:

- Selectați imprimanta din listă, apoi faceți clic pe **Adăugare dispozitiv**.
- Faceți clic pe **Afișare imprimante Wi-Fi Direct**, selectați o imprimantă, apoi faceți clic pe **Adăugare dispozitiv**.
- Faceți clic pe **Imprimanta pe care o doresc nu se află în listă** și apoi, din fereastra Adăugare imprimantă, faceți următoarele:
 - a Selectați **Adăugați o imprimantă utilizând o adresă TCP/IP sau un nume de gazdă**, apoi faceți clic pe **Următorul**.
 - b În câmpul „Nume de gazdă sau adresă IP”, introduceți adresa IP a imprimantei, apoi faceți clic pe **Următorul**.

Note:

- Vizualizați adresa IP a imprimantei pe ecranul de pornire al acesteia. Adresa IP apare ca patru seturi de numere separate prin puncte, cum ar fi 123.123.123.123.
 - Dacă utilizați un server proxy, dezactivați-l temporar pentru a încărca corect pagina web.
- c** Selectați un driver de imprimare și apoi faceți clic pe **Următorul**.
- d** Selectați **Utilizați driverul de imprimare instalat curent (recomandat)**, apoi faceți clic pe **Următorul**.
- e** Introduceți un nume de imprimantă și apoi faceți clic pe **Următorul**.
- f** Selectați o opțiune de partajare a imprimantei, apoi faceți clic pe **Următorul**.
- g** Faceți clic pe **Terminare**.

Pentru utilizatorii de Macintosh

- 1 De pe computer, deschideți **Imprimante și scanere**.
- 2 Faceți clic pe **+**, apoi selectați o imprimantă.
- 3 Din meniul Utilizare, selectați un driver de imprimare.

Note:

- Pentru a utiliza driverul de imprimare Macintosh, selectați fie **AirPrint**, fie **Secure AirPrint**.
- Dacă doriți funcții de imprimare personalizate, selectați driverul de imprimare Lexmark. Pentru a instala driverul, consultați [“Instalarea software-ului pentru imprimantă” la pagina 287](#).

- 4 Adăugați imprimanta.

Adăugarea opțiunilor disponibile în driverul de imprimare**Pentru utilizatorii de Windows**

- 1 Deschideți folderul de imprimante.
- 2 Selectați imprimanta pe care doriți să o actualizați și apoi alegeți oricare dintre următoarele variante:
 - Pentru Windows 7 sau variante ulterioare, selectați **Proprietăți imprimantă**.
 - Pentru versiuni anterioare, selectați **Proprietăți**.
- 3 Navigați la fila Configurație, apoi selectați **Actualizare imediată - Interogare imprimantă**.
- 4 Aplicați modificările.

Pentru utilizatorii de Macintosh

- 1 Din System Preferences (Preferințe sistem) din meniul Apple, navigați la imprimantă, apoi selectați **Options & Supplies** (Opțiuni și consumabile).
- 2 Navigați în lista opțiunilor hardware și adăugați toate opțiunile instalate.
- 3 Aplicați modificările.

Firmware

Exportarea sau importarea unui fișier de configurare

Puteți exporta setările de configurare ale imprimantei dvs. într-un fișier text și apoi îl puteți importa pentru a aplica setările altor imprimante.

1 Deschideți un browser web, apoi tastați adresa IP a imprimantei în câmpul de adrese.

Note:

- Vizualizați adresa IP a imprimantei pe ecranul de început al acesteia. Adresa IP apare ca patru seturi de numere separate prin puncte, cum ar fi 123.123.123.123.
- Dacă utilizați un server proxy, dezactivați-l temporar pentru a încărca corect pagina web.

2 Din Embedded Web Server, faceți clic pe **Exportare configurare** sau **Importare configurare**.

3 Urmați instrucțiunile de pe ecran.

4 Dacă imprimanta acceptă aplicații, faceți următoarele:

- a** Faceți clic pe **Aplicații** > selectați aplicația > **Configurare**.
- b** Faceți clic pe **Exportare** sau **Importare**.

Actualizare firmware

Unele aplicații necesită un nivel minim de firmware pe dispozitiv pentru a funcționa corect.

Pentru mai multe informații privind actualizarea firmware-ului de pe dispozitiv, contactați reprezentantul dvs. Lexmark.

1 Deschideți un browser web, apoi tastați adresa IP a imprimantei în câmpul de adrese.

Note:

- Vizualizați adresa IP a imprimantei pe ecranul de pornire al acesteia. Adresa IP apare ca patru seturi de numere separate prin puncte, cum ar fi 123.123.123.123.
- Dacă utilizați un server proxy, dezactivați-l temporar pentru a încărca corect pagina web.

2 Faceți clic pe **Setări** > **Dispozitiv** > **Actualizare firmware**.

3 Efectuați oricare dintre următoarele operații:

- Faceți clic pe **Căutare actualizări** > **Sunt de acord, începere actualizare**.
- Încărcați fișierul flash.

Notă: Pentru a obține cel mai recent firmware, accesați www.lexmark.com/downloads, apoi căutați modelul dvs. de imprimantă.

a Navigați la fișierul flash.

Notă: Asigurați-vă că ați dezarhivat fișierul ZIP cu firmware-ul.

b Faceți clic pe **Încărcare** > **Pornire**.

Note

Informații despre produs

Denumire produs:

Multifuncționale laser Lexmark MB2770adwhe; Lexmark MX721ade, Lexmark MX721adhe; Lexmark MX722ade, Lexmark MX722adhe, Lexmark MX722de, Lexmark MX722dhe; Lexmark MX725adve; Lexmark XM5365, Lexmark XM5365i, Lexmark XM5370, Lexmark XM5370i

Tip echipament:

7464

Modele:

036, 037, 096, 336, 337, 388, 396, 836

Note referitoare la ediție

Iulie 2024

Următorul paragraf nu se aplică în cazul țărilor în care astfel de prevederi nu sunt compatibile cu legile locale: LEXMARK INTERNATIONAL, INC., FURNIZEAZĂ ACEASTĂ PUBLICAȚIE "CA ATARE", FĂRĂ NICI UN FEL DE GARANȚIE, FIE EA EXPRESĂ SAU IMPLICITĂ, INCLUZÂND DAR FĂRĂ A SE LIMITA LA ACESTE, GARANȚIILE IMPLICITE CU PRIVIRE LA VANDABILITATE SAU POTRIVIRE PENTRU UN ANUMIT SCOP. Unele state nu permit respingerea garanțiilor exprese sau implicite în anumite tranzacții; prin urmare, este posibil ca această declarație să nu se aplice în cazul dumneavoastră.

Această publicație poate conține inadvertențe tehnice sau erori tipografice. Informațiile conținute în această publicație se modifică periodic; aceste modificări se vor include în edițiile viitoare. Îmbunătățirile sau modificările produselor sau programelor descrise pot fi făcute în orice moment.

Referințele din această publicație cu privire la diverse produse, programe sau servicii nu implică faptul că producătorul intenționează să le facă disponibile în toate țările în care operează. Orice referință la un produs, program sau serviciu nu se face cu intenția de a declara sau sugera că numai acel produs, program sau serviciu pot fi utilizate. Orice produs, program sau serviciu, echivalent din punct de vedere funcțional, care nu încalcă nici un drept existent de proprietate intelectuală, poate fi utilizat în locul celor referite. Utilizatorul este singurul responsabil în legătură cu evaluarea și verificarea interoperabilității cu alte produse, programe sau servicii, cu excepția celor desemnate în mod expres de producător.

Pentru asistență tehnică Lexmark, vizitați <http://support.lexmark.com>.

Pentru informații despre politica de confidențialitate Lexmark care reglementează utilizarea acestui produs, accesați www.lexmark.com/privacy.

Pentru informații despre consumabile și descărcări, vizitați www.lexmark.com.

© 2018 Lexmark International, Inc.

Toate drepturile rezervate.

Mărci comerciale

Lexmark și sigla Lexmark sunt mărci comerciale sau mărci comerciale înregistrate ale Lexmark International, Inc., înregistrate în Statele Unite ale Americii și/sau în alte țări.

Gmail, Android, Google Play și Google Chrome sunt mărci comerciale ale Google LLC.

Macintosh, Safari, and AirPrint are trademarks of Apple Inc., registered in the U.S. and other countries. App Store and iCloud are service marks of Apple Inc., registered in the U.S. and other countries. Use of the Works with Apple badge means that an accessory has been designed to work specifically with the technology identified in the badge and has been certified by the developer to meet Apple performance standards.

Marca verbală Mopria® este marcă comercială înregistrată și/sau neînregistrată a Mopria Alliance, Inc. în Statele Unite și alte țări. Utilizarea neautorizată este strict interzisă.

PCL® este marcă comercială înregistrată a Hewlett-Packard Company. PCL este denumirea dată de Hewlett-Packard Company unui set de comenzi (un limbaj) și funcții ale imprimantei incluse în produsele sale de tip imprimantă. Această imprimantă este proiectată pentru a fi compatibilă cu limbajul PCL. Aceasta înseamnă că imprimanta recunoaște comenzile PCL utilizate în diverse aplicații și simulează funcțiile corespunzătoare comenzilor.

PostScript este o marcă comercială înregistrată a Adobe Systems Incorporated în Statele Unite și/sau în alte țări.

Wi-Fi® și Wi-Fi Direct® sunt mărci comerciale înregistrate ale Wi-Fi Alliance®.

Toate celelalte mărci comerciale sunt proprietatea deținătorilor.

Note de licență

Toate notele de licență asociate cu acest produs pot fi vizualizate de pe CD:directorul \NOTICES de pe CD-ul de instalare.

Niveluri de poluare fonică

Măsurătorile următoare au fost realizate în conformitate cu standardul ISO 7779 și raportate în conformitate cu standardul ISO 9296.

Notă: Unele moduri pot să nu fie valabile pentru produsul dvs.

Presiune medie a sunetului pe metru, dBA	
Tipărirea	Pe o față: 57 (MB2770, MX721, MX722, XM5365, XM5370); 56 (MX725) Față-verso: 56 (MX721, XM5365); 57 (MB2770, MX722, XM5370); 55 (MX725)
Scanarea	56 (MB2770, MX721, MX722, XM5365, XM5370); 57 (MX725)
Copierea	60 (MB2770, MX721, MX722, XM5365, XM5370); 59 (MX725)
Pregătit	14 (MB2770, MX721, MX722, XM5365, XM5370); 28 (MX725)

Valorile se pot modifica. Pentru valorile actuale, consultați www.lexmark.com.

Directiva WEEE (Waste from Electrical and Electronic Equipment - Deșeuri din echipamente electrice și electronice)

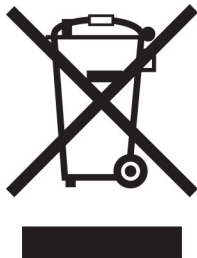

Sigla WEEE indică programe și proceduri de reciclare specifice pentru produsele electronice din țările Uniunii Europene. Noi încurajăm utilizatorii să recicleze produsele.

Dacă aveți alte întrebări cu privire la opțiunile de reciclare, vizitați site-ul Web Lexmark, la adresa www.lexmark.com pentru a afla numărul de telefon al biroului de vânzări local.

Environmental labeling for packaging

Per Commission Regulation Decision 97/129/EC Legislative Decree 152/2006, the product packaging may contain one or more of the following symbols.

	This symbol indicates that the packaging may contain corrugated fiberboard.
	This symbol indicates that the packaging may contain non-corrugated fiberboard.
	This symbol indicates that the packaging may contain paper.

For more information, go to www.lexmark.com/recycle, and then choose your country or region. Information on available packaging recycling programs is included with the information on product recycling.

Dezafectarea produsului

Normele de dezafectare a imprimantei sau accesoriilor diferă de cele pentru manipularea gunoii menajere. Consultați autoritățile locale pentru informații despre opțiunile de dezafectare și reciclare.

Baterie reîncărcabilă litiu-ion

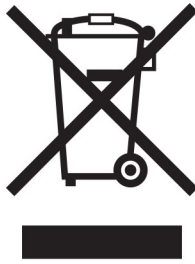

Acest produs poate conține o baterie reîncărcabilă litiu-ion de tip monedă, care trebuie înlăturată numai de către un tehnician instruit. Coș de gunoi pe roți bară înseamnă că produsul nu trebuie eliminat drept deșeu nesortat, ci trebuie trimis la facilități de colectare separate pentru recuperare și reciclare. În cazul în care bateria este înlăturată, nu aruncați bateria în gunoiul menajer. Este posibil să existe sisteme de colectare separate pentru baterii în comunitatea locală, cum ar fi o locație de colectare pentru reciclarea bateriilor. Colectarea separată a bateriilor uzate asigură tratarea corespunzătoare a deșeurilor, inclusiv reutilizarea și reciclarea, și previne orice potențiale efecte negative asupra sănătății umane și a mediului. Aruncați bateriile în mod responsabil.

Regulamentul (UE) 2023/1542

Acest produs poate conține o baterie reîncărcabilă cu litiu, de tip monedă. Această baterie respectă Regulamentul (UE) 2023/1542. Conformitatea este indicată prin marcajul CE:



Acest produs poate conține una dintre următoarele baterii rotunde:

- Identificare baterie: Număr model Seiko MS621F
Producator: Seiko Instruments Inc.
Adresa producătorului: 8, Nakase 1-chome, Mihama-ku, Chiba-shi, Chiba 261-8507, Japonia
- Identificare baterie: Număr model Panasonic ML621
Producator: Panasonic Energy Co., Ltd.
Adresa producătorului: 1-1 Matsushita-cho, Moriguchi City, Osaka 570-8511, Japonia
- Identificare baterie: Număr de model FDK ML621
Producator: FDK Corporation
Adresa producătorului: Shibaura Crystal Shinagawa, 1-6-41 Konan, Minato-ku, Tokyo 108-8212, Japonia

Returnarea cartușelor Lexmark pentru reutilizare sau reciclare

Programul de colectare a deșeurilor Lexmark vă permite să returnați gratuit companiei Lexmark cartușele utilizate, pentru a fi reutilizate sau reciclate. Cartușele goale returnate companiei Lexmark sunt, în proporție de 100%, fie reutilizate, fie dezmembrate pentru reciclare. Cutiile utilizate pentru returnarea cartușelor sunt, de asemenea, reciclate.

Pentru a returna cartușe Lexmark pentru reutilizare sau reciclare, efectuați următoarele:

- 1 Accesați www.lexmark.com/recycle.
- 2 Selectați țara sau regiunea.
- 3 Selectați **Programul de colectare a cartușelor Lexmark**.
- 4 Urmăți instrucțiunile de pe ecran.

Notificare de sensibilitate statică



Acest simbol identifică componentele cu sensibilitate statică. Nu atingeți zonele din apropierea acestor simboluri fără a atinge în prealabil o suprafață metalică dintr-o zonă aflată în afara simbolului.

Pentru a preveni deteriorarea prin descărcare electrostatică la efectuarea de lucrări de întreținere, cum ar fi eliminarea blocajelor de hârtie sau înlocuirea consumabilelor, atingeți orice cadru metalic expus al imprimantei înainte de accesarea sau atingerea zonelor interioare ale imprimantei, chiar dacă simbolul nu este prezent.

ENERGY STAR

Orice produs Lexmark care poartă emblema ENERGY STAR® pe produs sau pe un ecran de pornire este certificat ca respectând cerințele ENERGY STAR ale Agenției americane pentru Protecția Mediului (EPA) începând cu data fabricației.



Informații cu privire la temperatură

Temperatura în timpul operării și umiditatea relativă	Între 10 și 32,2 °C (între 50 și 90 °F) și între 15 și 80 % RH
Depozitare pe termen lung Imprimantă/cartuș/unitate imagistică ¹	Între 15,3 și 32,2 °C (între 60 și 90 °F) și între 8 și 15 % RH Temperatură maximă termometru umed: 22,8 °C (73 °F)
Expediere pe termen scurt imprimantă/cartuș/unitate imagistică	Între -40 și 43,3 °C (între -40 și 110 °F)
¹ Termenul de valabilitate al consumabilelor este de aproximativ 2 ani. Această valoare presupune depozitarea într-un mediu de birou standard la 22 °C (72 °F) și la o umiditate de 45 %.	
² Temperatura termometrului umed este determinată de temperatura aerului și de umiditatea relativă.	

Notă cu privire la laser

Imprimanta este certificată în Statele Unite ale Americii pentru a respecta cerințele DHHS 21 CFR, capitolul I, subcapitolul J pentru produse laser din clasa I (1) și în alte țări este certificată ca produs laser din clasa I care respectă cerințele IEC 60825-1: 2014.

Produsele laser din clasa I nu sunt considerate periculoase. Sistemul laser și imprimanta sunt concepute pentru a nu permite accesul uman la radiația laser superioară Clasei I în timpul funcționării normale, a întreținerii sau a condițiilor de service stabilite. Imprimanta are un ansamblu al capului de imprimare pentru care nu se poate oferi service și care conține un laser cu următoarele specificații:

Clasă: IIIb (3b) AlGaAs

Putere de ieșire nominală (miliwați): 25

Lungime de undă (nanometri): 755-800

Consumul de energie

Consumul de energie al produsului

În tabelul următor sunt documentate caracteristicile de consum energetic ale produsului.

Notă: Unele moduri pot să nu fie valabile pentru produsul dvs.

Mod	Descriere	Consum de energie (Wați)
Tipărirea	Produsul generează lucrări imprimate din intrări electronice.	Pe o față: 800 (MX721, XM5365); 850 (MB2770, MX722, XM5370); 750 (MX725) Față-verso: 580 (MX721, XM5365); 640 (MB2770, MX722, XM5370); 570 (MX725)
Copiere	Produsul generează o lucrare imprimată din documente originale cu suport fizic.	830 (MX721, XM5365); 890 (MB2770, MX722, XM5370); 810 (MX725)
Scanare	Produsul scanează documente de pe suport fizic.	75 (MX721, XM5365); 73 (MB2770, MX722, XM5370); 158 (MX725)
Pregătit	Produsul așteaptă o lucrare de imprimare.	Consum ridicat de energie: 41,5 (MX721, XM5365); 42 (MB2770, MX722, XM5370); 118 (MX725) Consum mai redus de energie: 31 (MX721, XM5365); 32 (MB2770, MX722, XM5370); 94 (MX725)
Sleep Mode (Modul Repaus)	Produsul se află într-un mod de economisire a energiei de nivel înalt.	1,8 (MX721, XM5365); 2 (MB2770, MX722, MX725, XM5370)
Hibernate (Hibernare)	Produsul se află într-un mod de economisire a energiei de nivel redus.	0,2
Dezactivat	Produsul este conectat la o priză electrică, dar este oprit de la comutatorul de alimentare.	0,2

Nivelurile de consum energetic listate în tabelul anterior reprezintă măsurători medii efectuate în timp. Valorile energetice instantanee pot fi semnificativ mai ridicate decât media.

Valorile se pot modifica. Pentru valorile actuale, consultați www.lexmark.com.

Modul Repaus

Acest produs este prevăzut cu un mod de economisire a energiei denumit *Mod Repaus*. Modul Repaus economisește energie prin reducerea consumului energetic în perioadele extinse de inactivitate. Modul Repaus este activat automat după ce produsul nu este utilizat o anumită perioadă de timp, perioadă denumită *Expirare mod Repaus*.

Valoarea implicită din fabrică pentru expirarea modului Repaus pentru acest produs (în minute):	15
---	----

Utilizând meniurile de configurare, timpul de expirare a modului Repaus poate fi modificat între 1 minut și 120 de minute. Dacă viteza de imprimare este mai mică sau egală cu 30 de pagini pe minut, puteți seta un timp de expirare de maximum 60 de minute. Setarea timpului de expirare pentru modul Repaus la o valoare mai mică reduce consumul de energie, dar poate mări timpul de răspuns al produsului. Setarea timpului de expirare pentru modul Repaus la o valoare mai mare menține un răspuns rapid, dar utilizează mai multă energie.

Modul Hibernare

Acest produs este prevăzut cu un mod de funcționare la un consum extrem redus de energie, denumit *modul Hibernare*. La funcționarea în modul Hibernare, toate celelalte sisteme și dispozitive sunt oprite în siguranță.

Pentru a intra în modul Hibernare, alegeți oricare dintre următoarele metode:

- Utilizarea opțiunii Expirare hibernare
- Utilizarea opțiunii Programare moduri alimentare

Opțiunea implicită din fabrică Expirare hibernare pentru acest produs în toate țările sau regiunile	3 zile
---	--------

Intervalul de timp în care imprimanta așteaptă după imprimarea unei lucrări înainte de a intra în modul Hibernare poate fi modificat cu valori între o oră și o lună.

Note despre echipamentele de imagistică înregistrate EPEAT:

- Nivelul de alimentare în standby apare în modul Hibernare sau Dezactivat.
- Produsul se va opri automat la un nivel de alimentare în standby ≤ 1 W. Funcția de standby automat (Hibernare sau Dezactivat) va fi activată la livrarea produsului.

Modul Oprit

Dacă acest produs are un mod Oprit care încă mai consumă o cantitate mică de energie, atunci pentru a opri complet consumul de energie al produsului, deconectați cablul sursei de alimentare de la priza electrică.

Consumul total de energie

Uneori este util să se estimeze consumul total de energie al produsului. Deoarece datele privind consumul de energie sunt furnizate în Wați, pentru a calcula consumul energetic trebuie să înmulțiți consumul de energie cu timpul petrecut de produs în fiecare mod. Consumul total de energie al produsului este suma consumurilor de energie în fiecare mod.

Notificări în legătură cu reglementările privind echipamentele terminale de telecomunicații

Această secțiune conține informații privind reglementările aferente produselor ce conțin un card de fax analog:

Număr tip/model Lexmark reglementat:

LEX-M14-002 sau LEX-M03-002

Notificări în legătură cu reglementările privind produsele care utilizează comunicațiile fără fir

Această secțiune cuprinde informații de conformitate care se aplică numai modelelor care utilizează comunicațiile fără fir.

În caz de îndoială dacă modelul dvs. este un model care utilizează comunicațiile fără fir, accesați <http://support.lexmark.com>.

Notificare privind componentele modulare

Modelele fără fir conțin una dintre următoarele componente modulare:

Număr de model/tip Lexmark reglementat: LEX-M07-001; ID FCC: IYLLEXM07001; Industry Canada IC: 2376A-M07001

Pentru a stabili care componente modulare sunt instalate pe produsul dvs. specific, consultați eticheta aflată pe produs.

Expunerea la radiații de radio-frecvență

Puterea de ieșire radiată de acest dispozitiv este mult mai mică decât limitele de expunere la radio-frecvență stabilite de FCC și alte agenții de reglementare. Pentru a respecta cerințele de expunere la RF prevăzute de FCC și alte agenții de reglementare, trebuie păstrată o distanță minimă de 20 cm (8 inci) între antenă și orice persoană.

Conformitate cu directivele Comunității Europene (CE)

Acest produs este în conformitate cu cerințele de protecție ale Directivei Consiliului CE 2014/53/UE privind aproximarea și armonizarea legislației statelor membre referitoare la echipamentele radio.

Fabricantul acestui produs este: Lexmark International, Inc., 740 West New Circle Road, Lexington, KY, 40550 S.U.A. Reprezentantul autorizat pentru SEE/UE este: Lexmark International Technology Hungária Kft., 8 Lechner Ödön fasor, Millennium Tower III, 1095 Budapesta, UNGARIA. Importatorul din SEE/UE este: Lexmark International Technology S.à.r.l. 20, Route de Pré-Bois, ICC Building, Bloc A, CH-1215 Genève, Elveția. O declarație de conformitate cu cerințele Directivelor este disponibilă la cerere de la reprezentantul autorizat sau poate fi obținută de pe

www.lexmark.com/en_us/about/regulatory-compliance/european-union-declaration-of-conformity.html

Conformitatea este indicată prin marcajul CE:



Restricții

Utilizarea acestui echipament radio este restricționată numai pentru interior. Utilizarea în exterior este interzisă. Această restricție se aplică tuturor țărilor enumerate în tabelul de mai jos:

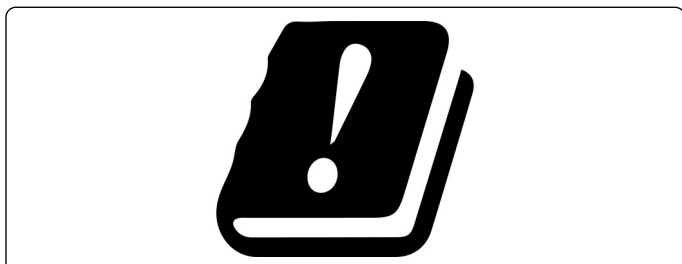

AT	BE	BG	CH	CY	CZ	DE	DK	EE
EL	ES	FI	FR	HR	HU	IE	IS	IT
LI	LT	LU	LV	MT	NL	NU	PL	PT
RO	SE	SI	SK	TR	UK (Irlanda de Nord)			

Declarația UE și a altor țări cu privire la benzile de frecvență operaționale ale emițătoarelor radio și puterea RF maximă

Acest produs radio transmite în benzi de 2,4 GHz (2,412–2,472 GHz în UE) sau de 5 GHz (5,15–5,35, 5,47–5,725 în UE). Puterea de ieșire EIRP maximă a transmițătorului, inclusiv câștigul antenei, este ≤ 20 dBm pentru ambele benzi.

Conformitate cu directivele Comunității Europene (CE)

Acest produs este în conformitate cu cerințele de protecție ale directivelor Consiliului CE 2014/30/UE, 2014/35/UE și 2011/65/UE, modificată prin (UE) 2015/863 privind aproximarea și armonizarea legislației din statele membre în legătură cu compatibilitatea electromagnetică, siguranța echipamentelor electrice proiectate pentru a fi utilizate cu anumite limite ale tensiunii și restricțiile de utilizare ale anumitor substanțe periculoase la echipamentele electrice și electronice.

Fabricantul acestui produs este: Lexmark International, Inc., 740 West New Circle Road, Lexington, KY, 40550 S.U.A. Reprezentantul autorizat pentru SEE/UE este: Lexmark International Technology Hungária Kft., 8 Lechner Ödön fasor, Millennium Tower III, 1095 Budapesta, UNGARIA. Importatorul din SEE/UE este: Lexmark International Technology S.à.r.l. 20, Route de Pré-Bois, ICC Building, Bloc A, CH-1215 Genève, Elveția. O declarație de conformitate cu cerințele Directivelor este disponibilă la cerere de la reprezentantul autorizat sau poate fi obținută de pe

www.lexmark.com/en_us/about/regulatory-compliance/european-union-declaration-of-conformity.html

Acest produs respectă limitele pentru Clasa A ale standardului EN 55032 și cerințele de siguranță ale standardului EN 62368-1.

Notă cu privire la interferențele radio

Avertisment

Acest produs respectă limitele pentru emisii ale Clasei A conform standardului EN 55032 și cerințele privind imunitatea ale standardului EN 55024. Acest produs nu este destinat utilizării în medii rezidențiale/domestice.

Acesta este un produs de clasă A. Într-un mediu domestic, acest produs poate provoca interferențe radio, caz în care este posibil ca utilizatorul să fie obligat să ia măsurile necesare.

Index

A

A fost detectată o memorie flash defectă 253
 A fost detectată o memorie flash neformatată 254
 accesarea plăcii controlerului 273
 activare numere personale de identificare 27
 activare parole vocale 27
 activarea ghidării vocale 26
 activarea modului Mărire 26
 activarea portului USB 250
 activarea Wi-Fi Direct 162
 actualizarea firmware-ului 290
 adaptor RJ-11 69
 adăugarea contactelor 24
 adăugarea de imprimante la un computer 288
 adăugarea grupurilor 24
 adăugarea opțiunilor hardware driver de imprimare 289
 adăugarea opțiunilor interne driver de imprimare 289
 adăugarea unei comenzi rapide adresă FTP 77
 copiere 52
 destinație fax 72
 e-mail 61
 adresă FTP
 crearea unei comenzi rapide 77
 afișajul imprimantei reglarea luminozității 205
 AirPrint
 utilizare 44
 ajustarea luminozității faxurilor 73
 alerte de poștă electronică configurare 159
 alimentator automat de documente (ADF)
 utilizare 50, 53, 62, 75
 alimentator multifuncțional încărcare 35
 anularea legării tăvilor 37

anularea unei lucrări de imprimare
 de la computer 49
 de la panoul de control al imprimantei 49
 aplicații
 acceptate 19
 aplicații acceptate 19
 asistența pentru clienți
 contactare 272
 Asistență pentru clienți
 utilizare 22
 așezarea de coli de separare între copii
 copiere 51
 atașarea cablurilor 14
 atribuirea imprimantei la un model pentru sonerie 71

B

blocaj de hârtie în alimentatorul automat de documente 216
 blocaj de hârtie în alimentatorul multifuncțional 215
 blocaj hârtie în panouri 210
 blocaj hârtie la ușa A 210
 blocaj hârtie la ușa C 213
 blocaj hârtie, eliminare
 alimentator automat de documente 216
 blocaje
 evitare 207
 blocaje de hârtie
 evitare 207
 locație 208
 blocaje de hârtie, eliminare în recipientul standard 214
 blocaje, eliminare în recipientul standard 214
 blocarea faxurilor nesolicitate 73

C

cablu Ethernet 14
 cablu USB 14
 calitate slabă a imprimării faxului 264
 calitatea imprimării
 curățarea scannerului 166

cartelă de memorie
 instalare 274
 cartelă opțională
 instalare 276
 cartuș de toner
 comandă 172
 înlocuire 176
 Centru de comenzi rapide
 utilizare 20
 coduri QR
 adăugare 21
 colaționarea copiilor 51
 comandarea consumabilelor
 cartuș de toner 172
 unitate imagistică 174
 comandă
 kit de întreținere 174
 comandă rapidă pentru e-mail
 creare 61
 comandă rapidă pentru o destinație de fax
 creare 72
 comandă rapidă, creare
 adresă FTP 77
 copiere 52
 destinație fax 72
 e-mail 61
 computer
 conectarea la imprimantă 163
 computer, scanare către 75
 conectare la rețeaua fără fir
 utilizarea metodei cu apăsare pe buton 161
 utilizarea metodei PIN 161
 conectarea imprimantei la o rețea fără fir 160
 conectarea imprimantei la un serviciu de sonerie distinctă 71
 conectarea unui computer la imprimantă 163
 conectarea unui dispozitiv mobil la imprimantă 162
 configurare
 Copiere carte de identitate 19
 fax analogic 63
 configurare fax
 conexiune linie telefonică standard 66

- în funcție de țară sau regiune 69
 - configurarea alertelor de poștă electronică 159
 - configurarea aplicației Cote dispozitiv 21
 - configurarea funcției de fax folosind serverul de fax 65
 - configurarea funcției de fax utilizând etherFAX 65
 - configurarea imprimării prin cablu serial 164
 - configurarea notificărilor pentru consumabile 159
 - configurarea orei de vară 71
 - configurarea setărilor difuzorului de fax 160
 - configurarea setărilor serverului de e-mail 53
 - configurarea Wi-Fi Direct 162
 - configurațiile de imprimantă 13
 - conservarea consumabilelor 205
 - consumabil care nu provine de la Lexmark 254
 - consumabile
 - conservare 205
 - contactarea serviciului de asistență pentru clienți 272
 - contacte
 - adăugare 24
 - editare 24
 - ștergere 25
 - contoare de utilizare a consumabilelor
 - resetare 204, 254
 - copiere
 - fotografii 50
 - pe ambele fețe ale hârtiei 51
 - pe hârtie cu antet 51
 - utilizarea alimentatorului automat de documente (ADF) 50
 - utilizarea geamului scannerului 50
 - Copiere carte de identitate
 - configurare 19
 - copiere față-verso 51
 - copiere, depanare
 - calitate slabă copiere 268
 - copii parțiale ale documentelor sau fotografiilor 268
 - scannerul nu răspunde 271
 - unitatea de scanare nu se închide 270
 - scannerul nu răspunde 271
 - unitatea de scanare nu se închide 270
 - copierea de la tava selectată 50
 - copierea mai multor pagini pe o singură coală 52
 - copierea pe diferite dimensiuni de hârtie 50
 - Cote dispozitiv
 - configurare 21
 - crearea folderelor
 - pentru marcaje 23
 - crearea marcajelor 23
 - crearea unei comenzi rapide
 - adresă FTP 77
 - copiere 52
 - destinație fax 72
 - e-mail 61
 - crearea unui profil Cloud Connector 22
 - criptare
 - hard disk de imprimantă 157
 - culoarea butonului de alimentare
 - înțelegerea stării 17
 - cum se utilizează Asistența pentru clienți 22
 - cum se utilizează Generatorul de coduri QR 21
 - curățare
 - exteriorul imprimantei 165
 - interiorul imprimantei 165
 - role de tragere 168
 - curățarea ecranului tactil 165
 - curățarea imprimantei 165
 - curățarea rolei de tragere din alimentatorul multifuncțional 169
 - curățarea scannerului 166
 - Curățarea scannerului 155
- D**
- dată și oră
 - setări fax 71
 - declarație de volatilitate 157
 - depanare copiere
 - calitate slabă copiere 268
 - copii parțiale ale documentelor sau fotografiilor 268
 - scannerul nu răspunde 271
 - unitatea de scanare nu se închide 270
 - depanare fax
 - calitate slabă a imprimării 264
 - identificatorul de apelant nu este afișat 260
 - informații lipsă pe pagina de însoțire a faxului 265
 - nu se poate configura etherFAX 263
 - nu se poate trimite pagina de însoțire a faxului de la computer 265
 - nu se pot trimite faxuri folosind faxul analogic 263
 - nu se pot trimite sau primi faxuri folosind etherFAX 264
 - nu se pot trimite sau primi faxuri folosind faxul analogic 261
 - se pot trimite, dar nu și primi faxuri folosind faxul analogic 263
 - depanare, fax
 - calitate slabă a imprimării 264
 - identificatorul de apelant nu este afișat 260
 - informații lipsă pe pagina de însoțire a faxului 265
 - nu se poate configura etherFAX 263
 - nu se poate trimite pagina de însoțire a faxului de la computer 265
 - nu se pot trimite faxuri folosind faxul analogic 263
 - nu se pot trimite sau primi faxuri folosind etherFAX 264
 - nu se pot trimite sau primi faxuri folosind faxul analogic 261
 - se pot trimite, dar nu și primi faxuri folosind faxul analogic 263
 - dezactivarea rețelei Wi-Fi 163
 - diferite dimensiuni de hârtie, copierea pe 50
 - dimensiune hârtie
 - setare 28
 - dimensiune universală hârtie
 - setare 28
 - dimensiuni de hârtie acceptate 38

dispozitiv mobil
 conectare la imprimantă 162
 imprimare de pe 43, 44
 documente, imprimare
 de pe computer 43
 de pe un dispozitiv mobil 43
 documentele confidențiale nu se
 imprimă 248
 documentele în așteptare nu se
 imprimă 248
 driver de fax
 instalare 288
 driver de imprimare
 instalare 287
 opțiuni hardware,
 adăugare 289
 dungii verticale închise la culoare
 pe documentul scanat 268
 dungii verticale pe materialele
 imprimate 241

E

e-mail
 trimitere 61
 economia de hârtie 52
 economia de toner 52
 ecran de pornire
 particularizare 19
 ecran tactil
 curățare 165
 editarea contactelor 24
 editarea grupurilor 24
 eliminarea blocajului de hârtie
 în alimentatorul
 multifuncțional 215
 în tăvi 210
 în ușa C 213
 la ușa A 210
 etherFAX, utilizare
 configurarea funcției de fax 65
 evitarea blocajelor de hârtie 207
 expedierea imprimantei 205
 exportul unui fișier de
 configurare
 utilizarea Embedded Web
 Server 290

F

fax
 păstrare 74

programarea orei și datei de
 trimitere 72
 redirectionare 74
 trimitere 71
 fax acceptat 63
 fax analogic
 configurare 63
 faxuri nesolicitate
 blocare 73
 firmware, actualizare 290
 fotografii, copiere 50
 funcție de e-mail
 configurare 53
 fundal gri pe materialele
 imprimate 224
 furnizorii de servicii de e-mail 53

G

găsirea informațiilor despre
 imprimantă 10
 găsirea numărului de serie al
 imprimantei 11
 geam scanner
 utilizare 50, 53, 62, 75
 gestionarea economizorului de
 ecran 20
 Ghidare vocală
 activare 26
 rată de vorbire 26
 greutate acceptate pentru
 hârtie 40
 grupuri
 adăugare 24
 editare 24
 ștergere 25

H

hard disk de imprimantă
 criptare 157
 instalare 278
 hârtie
 Setare dimensiune
 universală 28
 hârtie cu antet
 copiere pe 51
 încărcare 28, 35
 încărcare, tavă de 2100 de
 foi 31
 hârtie încrețită 223
 hârtie pliată 223

hârtie preperforată
 încărcare 28, 35

I

identificarea locațiilor
 blocajelor 208
 identificarea zonelor de
 blocaj 208
 imagine cu margini zimțate
 scanare din ADF 269
 importul unui fișier de
 configurare
 utilizarea Embedded Web
 Server 290
 imposibil de deschis serverul
 Embedded Web Server 250
 imprimanta nu răspunde 247
 imprimanta nu se poate conecta
 la Wi-Fi 251
 imprimantă
 alegerea unui loc 12
 expediere 205
 mutare 12
 spații libere minime 12
 imprimantă, mesaje
 A fost detectată o memorie
 flash defectă 253
 A fost detectată o memorie
 flash neformatată 254
 consumabil care nu provine de
 la Lexmark 254
 Înlocuiți cartușul, nepotrivire
 regiune imprimantă 254
 Spațiu liber insuficient în
 memoria flash pentru
 resurse 253
 imprimare
 de la o unitate flash 45
 de pe computer 43
 de pe un dispozitiv
 mobil 43, 44
 dintr-un profil Cloud
 Connector 48
 listă de directoare 49
 listă de eşantioane de
 fonturi 49
 lucrări de imprimare
 confidențiale 47
 lucrări în așteptare 47
 Pagină setări meniu 155
 utilizarea Mopria Print
 Service 43

- utilizând Wi-Fi Direct 44
- imprimare de pe un computer 43
- imprimare lentă 245
- imprimare oblică 229
- imprimare prin cablu serial
 - configurare 164
- imprimare strâmbă 229
- imprimarea de documente asamblate nu funcționează 256
- imprimarea de pe o unitate flash 45
- imprimarea unei liste de directoare 49
- imprimarea unei liste de eșantioane de fonturi 49
- imprimarea unei pagini de configurare pentru rețea 252
- indicator luminos
 - înțelegerea stării 17
- informații de siguranță 8, 9
- informații despre imprimantă
 - găsire 10
- informații lipsă pe pagina de însoțire a faxului 265
- instalarea driverului de fax 288
- instalarea driverului de Imprimare 287
- instalarea echipamentelor opționale
 - hard disk de imprimantă 278
- instalarea software-ului imprimantei 287
- instalarea tăvii de 2100 de coli 284
- instalarea tăvilor 283
- instalarea unei cartele de memorie 274
- instalarea unei cartele opționale 276

Î

- încărcare
 - hârtie cu antet în tavă de 2100 de coli 31
 - tavă de 2100 de coli 31
- încărcarea alimentatorului multifuncțional 35
- încărcarea tăvilor 28
- încrêțirea hârtiei 256

- îndepărtarea blocajelor alimentator automat de documente 216
 - în alimentatorul multifuncțional 215
 - în tăvi 210
 - în ușa C 213
 - la ușa A 210
- înlocuire
 - rola de tragere din alimentatorul multifuncțional 190
- înlocuirea consumabilelor
 - cartuș de toner 176
 - unitate imagistică 177
- înlocuirea pieselor
 - limitator de cuplu ADF 201
 - rolă de separare unitate ADF 198
 - rolă de tragere 189
 - rolă de tragere unitate ADF 192
 - rolă de transfer 187
 - ștergătorul unității de fuziune cu role calde 184
 - unitate de fuziune 179
 - unitate de fuziune cu role calde 182
- înlocuirea rolei de alimentare ADF 195
- înlocuirea rolei de separare ADF 198
- Înlocuiri cartușul, nepotrivire regiune imprimantă 254
- înregistrare ADF
 - reglare 272

J

- jurnal fax
 - vizualizare 73

K

- kit de întreținere comandă 174

L

- legarea tăvilor 37
- Lexmark Mobile Print
 - utilizare 43
- Lexmark ScanBack Utility
 - utilizare 75

- limitator de cuplu ADF
 - înlocuire 201
- linii albe 236
- linii verticale închise la culoare 239
- linii verticale închise la culoare pe materialele imprimate 241
- listă de directoare
 - imprimare 49
- listă de eșantioane de fonturi
 - imprimare 49
- localizarea slotului de securitate 156
- lucrări de imprimare
 - anulare de la panoul de control al imprimantei 49
 - anulare de pe computer 49
- lucrări de imprimare confidențiale 47
 - imprimare 47
- lucrări de imprimare neimprimate 244
- lucrări de imprimare repetate 47
 - imprimare 47
- luminozitate fax
 - reglare 73
- luminozitatea tonerului
 - reglare 248

M

- marcaje
 - creare 23
 - crearea folderelor pentru 23
- marginii incorecte 226
- materiale imprimate
 - întunecate 221
- materiale imprimate luminoase 226
- mărirea copiilor 51
- memoria hard diskului
 - ștergere 156
- memoria imprimantei
 - ștergere 156
- memorie din hard diskul imprimantei 157
- memorie nevolatilă 157
 - ștergere 156
- memorie volatilă 157
 - ștergere 156
- meniul
 - 802.1x 142

- Accesibilitate 86
- Aspect 93
- Calitate 95
- Colectare anonimă a datelor 86
- Comenzi rapide 154
- Configurare 94
- Configurare fax 107
- Configurare imprimare confidențială 151
- Configurare link Web 124
- Configurare poștă electronică 118
- Configurarea serverului de fax 115
- Configurație LPD 142
- Configurație tavă 101
- Configurație universală 101
- Conturi locale 147
- Criptare disc 151
- Despre această imprimantă 92
- Dimensiuni de scanare particularizate 102
- Dispozitiv 153
- Diverse 152
- Eco Mode 81
- Ethernet 137
- Evidență lucrări 96
- Fax 154
- Fără fir 134
- Gestionare permisiuni 145
- Gestionarea energiei 85
- HTML 99
- Imagine 100
- Imprimare unitate flash 131
- Imprimarea 153
- IPSec 141
- Jurnalul auditului de securitate 148
- Meniul Configurare 87
- Metode de conectare implicite 147
- Mod Fax 106
- Notificări 82
- Pagină setări meniu 153
- Panou de operare la distanță 82
- PCL 98
- PDF 97
- Pictograme vizibile pe ecranul de pornire 92
- PostScript 97
- Preferințe 80
- Prezentare generală rețea 133
- Programare dispozitive USB 148
- Restricții de conectare 150
- Restricționați accesul la rețeaua externă 145
- Rețea 154
- Revenire la setările prestabilite din fabrică 87
- Rezolvarea problemelor 155
- Scanare unitate flash 128
- Setări HTTP/FTP 143
- Setări implicite e-mail 119
- Setări implicite FTP 124
- Setări prestabilite copiere 103
- Setări soluții LDAP 152
- SNMP 140
- Ștergere fișiere de date temporare 152
- Ștergere pentru scoaterea din uz 91
- TCP/IP 138
- ThinPrint 144
- Tipuri suport 102
- USB 144
- Wi-Fi Direct 137
- XPS 97
- meniul Asistență 154
- meniurile imprimantei 79
- metoda cu apăsare pe buton 161
- metoda numărului personal de identificare 161
- micșorarea copiilor 51
- mod Hibernare configurare 205
- mod Mărire activare 26
- Mod Repaus configurare 205
- moduri de economisire de energie configurare 205
- Mopria Print Service 43
- mufă adaptoare 69
- mutarea imprimantei 12, 204
- N**
- navigare pe ecran cu ajutorul gesturilor 26
- navigarea pe ecran cu ajutorul gesturilor 26
- niveluri de poluare fonică 292
- note 292, 293, 296, 297, 298
- note FCC 298
- note privitoare la emisii 292, 298
- notificări pentru consumabile configurare 159
- nu se poate citi unitatea flash rezolvarea problemelor, imprimare 250
- nu se poate scana către un folder din rețea 266
- nu se poate trimite pagina de însoțire a faxului de la computer 265
- nu se pot primi faxuri folosind faxul analogic 263
- nu se pot trimite e-mailuri 260
- nu se pot trimite sau primi faxuri folosind etherFAX 264
- nu se pot trimite sau primi faxuri folosind faxul analogic 261
- număr de serie, imprimantă găsim 11
- numere personale de identificare activare 27
- O**
- opțiunea internă nu este detectată 252
- opțiuni hardware cartelă de memorie 274
- instalare 280, 284
- tăvi 283
- opțiuni hardware, adăugare driver de imprimare 289
- opțiuni imprimantă, depanare opțiunea internă nu poate fi detectată 252
- opțiuni interne card de fonturi 273
- cartelă firmware 273
- hard disk de imprimantă 273, 278
- memorie flash 273
- port Internal Solutions 273
- opțiuni interne, adăugare driver de imprimare 289
- oră de vară configurare 71

P

Pagină setări meniu
 imprimare 155
 pagini albe 219
 Pagini de testare a calității
 imprimării 155
 pagini goale 219
 panou de control
 utilizare 16
 parole vocale
 activare 27
 Particularizarea afișării
 utilizare 20
 păstrarea faxurilor 74
 personalizarea afișajului 20
 pictograme pe ecranul de
 pornire
 afișare 19
 utilizare 18
 piese de schimb și consumabile
 originale Lexmark 172
 placă controler
 accesare 273
 plicuri
 încărcare 35
 port Ethernet 14
 Port EXT 14
 port Internal Solutions
 instalare 280
 Port LINE 14
 Port USB 14
 activare 250
 porturile imprimantei 14
 priză pentru cablul de
 alimentare 14
 problemă legată de calitatea
 scanării 268
 probleme legate de calitatea
 imprimării 218
 profil Cloud Connector
 creare 22
 imprimare de pe 48
 scanare către 78
 programarea unui fax 72

R

rapoarte
 starea imprimantei 159
 utilizarea imprimantei 159

rată de vorbire pentru ghidare
 vocală
 reglare 26
 realizare de copii 50
 reciclare
 ambalaj Lexmark 206
 produse Lexmark 206
 redirecționarea unui fax 74
 reglare
 înregistrare scanner 271
 reglarea înregistrării ADF 272
 reglarea luminozității
 afișajului imprimantei 205
 reglarea luminozității afișajului
 imprimantei 205
 reglarea luminozității
 tonerului 248
 reglarea ratei de vorbire
 Ghidare vocală 26
 reglarea volumului implicit
 căști 160
 resetare
 contoare de utilizare a
 consumabilelor 254
 resetarea contoarelor de utilizare
 a consumabilelor 204, 254
 rețea fără fir 160
 conectarea imprimantei la 160
 Wi-Fi Protected Setup 161
 rețea Wi-Fi
 dezactivare 163
 rezoluție fax
 modificare 73
 rezolvarea problemelor
 imposibil de deschis serverul
 Embedded Web Server 250
 imprimanta nu răspunde 247
 imprimanta nu se poate
 conecta la Wi-Fi 251
 probleme legate de calitatea
 imprimării 218
 rezolvarea problemelor de
 calitate a imprimării
 benzi orizontale deschise la
 culoare 235
 benzi verticale deschise la
 culoare 235
 benzi verticale închise la
 culoare 237
 defecte repetitive 244
 dungii verticale închise la
 culoare și imprimare lipsă 242

fundal gri pe materialele
 imprimate 224
 hârtie pliată sau încrețită 223
 imprimare cu pete și
 puncte 228
 imprimare oblică 229
 imprimare strâmbă 229
 încrețirea hârtiei 256
 linii sau dungii verticale închise
 la culoare 241
 linii verticale albe 236
 linii verticale închise la
 culoare 239
 liniile fine nu sunt imprimate
 corect 222
 materiale imprimate
 întunecate 221
 materiale imprimate
 luminoase 226
 pagini goale sau albe 219
 pagini negre 230
 probleme legate de calitatea
 imprimării 218
 text sau imagini trunchiate 232
 tonerul se desprinde ușor de pe
 hârtie 234
 rezolvarea problemelor de
 imprimare
 documentele confidențiale și
 alte documente în așteptare
 nu se imprimă 248
 hârtia se blochează
 frecvent 258
 imprimare lentă 245
 imprimarea de documente
 asamblate nu
 funcționează 256
 legarea tăvilor nu
 funcționează 258
 lucrarea este imprimată din
 tava incorectă 248
 lucrarea este imprimată pe
 hârtie incorectă 248
 lucrările de imprimare nu sunt
 imprimate 244
 margini incorecte 226
 nu se poate citi unitatea
 flash 250
 paginile blocate nu sunt
 reimprimate 259
 plicurile se lipesc la
 imprimare 255

- rezolvarea problemelor de scanare
 - calitate slabă copiere 268
 - copii parțiale ale documentelor sau fotografiilor 268
 - dungi verticale închise la culoare pe materialele scanate la scanarea din ADF 268
 - imagine cu margini zimțate la scanarea din ADF 269
 - lucrarea de scanare nu a reușit 270
 - nu se poate scana către folderul de rețea 266
 - nu se poate scana către un computer 266
 - scanarea durează prea mult 271
 - scanarea îngheață computerul 271
 - scannerul nu răspunde 271
 - text cu margini zimțate la scanarea din ADF 269
 - unitatea de scanare nu se închide 270
 - rezolvarea problemelor legate de e-mail
 - nu se pot trimite e-mailuri 260
 - rezolvarea problemelor, calitatea imprimării
 - benzi orizontale deschise la culoare 235
 - benzi verticale deschise la culoare 235
 - benzi verticale închise la culoare 237
 - defecte repetitive 244
 - dungi verticale închise la culoare și imprimare lipsă 242
 - fundal gri pe materialele imprimate 224
 - hârtie pliată sau încrețită 223
 - imprimare cu pete și puncte 228
 - imprimare oblică 229
 - imprimare strâmbă 229
 - încrețirea hârtiei 256
 - linii sau dungi verticale închise la culoare 241
 - linii verticale albe 236
 - linii verticale închise la culoare 239
 - liniile fine nu sunt imprimate corect 222
 - materiale imprimate întunecate 221
 - materiale imprimate luminoase 226
 - pagini goale sau albe 219
 - pagini negre 230
 - text sau imagini trunchiate 232
 - tonerul se desprinde ușor de pe hârtie 234
 - rezolvarea problemelor, e-mail
 - nu se pot trimite e-mailuri 260
 - rezolvarea problemelor, imprimare
 - documentele confidențiale și alte documente în așteptare nu se imprimă 248
 - hârtia se blochează frecvent 258
 - imprimare lentă 245
 - imprimarea de documente asamblate nu funcționează 256
 - legarea tăvilor nu funcționează 258
 - lucrarea este imprimată din tava incorectă 248
 - lucrarea este imprimată pe hârtie incorectă 248
 - lucrările de imprimare nu sunt imprimate 244
 - marginii incorecte 226
 - paginile blocate nu sunt reimprimate 259
 - plicurile se lipesc la imprimare 255
 - rezolvarea problemelor, scanare
 - calitate slabă copiere 268
 - copii parțiale ale documentelor sau fotografiilor 268
 - dungi verticale închise la culoare pe materialele scanate la scanarea din ADF 268
 - imagine cu margini zimțate la scanarea din ADF 269
 - lucrarea de scanare nu a reușit 270
 - nu se poate scana către un computer 266
 - nu se poate scana către un folder din rețea 266
 - scannerul nu răspunde 271
 - text cu margini zimțate la scanarea din ADF 269
 - unitatea de scanare nu se închide 270
 - robot telefonic
 - configurare 66
 - rola de tragere din alimentatorul multifuncțional
 - curățare 169
 - înlocuire 190
 - rolă de alimentare unitate ADF
 - înlocuire 195
 - rolă de separare unitate ADF
 - înlocuire 198
 - rolă de tragere
 - înlocuire 189
 - rolă de tragere unitate ADF
 - înlocuire 192
 - rolă de transfer
 - înlocuire 187
 - role de tragere
 - curățare 168
 - rularea unei expuneri de diapozitive 20
- ## S
- Scan Center
 - configurare 21
 - scanare
 - către un computer 75
 - într-un profil Cloud Connector 78
 - pe o unitate flash 77
 - pe un server FTP 76
 - utilizarea alimentatorului automat de documente (ADF) 75
 - utilizarea geamului scannerului 75
 - scanare din ADF
 - imagine cu margini zimțate 269
 - text cu margini zimțate 269
 - scanare într-un folder din rețea 77
 - scanarea pe un server FTP
 - utilizarea panoului de control 76

scanner
 curățare 166
 schimbarea rezoluției
 fax 73
 schimbarea setărilor portului
 imprimantei după instalarea
 ISP 164
 schimbarea tapetului 20
 securizarea memoriei
 imprimantei 157
 selectarea unei locații pentru
 imprimantă 12
 server de e-mail
 configurare 53
 server de fax, utilizare
 configurarea funcției de fax 65
 server FTP, scanare la
 utilizarea panoului de
 control 76
 serviciu de sonerie distinctă, fax
 activare 71
 setarea dimensiunii hârtiei 28
 setarea tipului de hârtie 28
 setarea tipului de hârtie
 universal 28
 setări de protecție a
 mediului 205
 Setări economice și ecologice
 configurare 22
 setări implicite din fabrică
 restabilire 157
 setări port imprimantă
 modificare 164
 setări SMTP
 configurare 53
 setările difuzorului de fax
 configurare 160
 setările imprimantei
 revenire la setările prestabilite
 din fabrică 157
 sisteme de operare
 acceptate 287
 sisteme de operare
 acceptate 287
 slot de securitate
 localizare 156
 SMB
 scanare 77
 software pentru imprimantă
 instalare 287
 sortarea mai multor copii 51

Spațiu liber insuficient în
 memoria flash pentru
 resurse 253
 stare consumabile
 verificare 172
 stare piese
 verificare 172
 starea imprimantei 17
 stocarea lucrărilor de
 imprimare 47

Ș

ștergătorul unității de fuziune cu
 role calde
 înlocuire 184
 ștergere
 memoria imprimantei 156
 ștergerea contactelor 25
 ștergerea grupurilor 25
 ștergerea memoriei hard
 diskului 156
 ștergerea memoriei
 imprimantei 157

T

tastatură pe afișaj
 utilizare 27
 tastatură virtuală
 utilizare 27
 tavă de 2100 de coli
 instalare 284
 încărcare 31
 tăvi
 anularea legării 37
 încărcare 28
 legare 37
 temperatură în jurul
 imprimantei 295
 text cu margini zimțate
 scanare din ADF 269
 tip hârtie
 setare 28
 tipuri de fișiere acceptate 46
 tipuri de hârtie
 acceptate 39
 tipuri de hârtie acceptate 39
 trimitere fax 71
 setarea datei și orei 71
 utilizarea alimentatorului
 automat de documente
 (ADF) 62

utilizarea geamului
 scannerului 62
 trimitere prin e-mail
 utilizarea alimentatorului
 automat de documente
 (ADF) 53
 utilizarea geamului
 scannerului 53
 trimiterea e-mailului 61

U

umiditate în jurul
 imprimantei 295
 unitate de fuziune
 înlocuire 179
 unitate de fuziune cu role calde
 înlocuire 182
 unitate flash
 imprimare de pe 45
 scanare către 77
 unitate imagistică
 comandă 174
 înlocuire 177
 unități flash acceptate 46
 utilizarea ADF
 copiere 50
 utilizarea alimentatorului automat
 de documente
 (ADF) 50, 53, 62, 75
 utilizarea ecranului de
 pornire 18
 utilizarea funcției Particularizarea
 afișării 20
 utilizarea geamului
 scannerului 50, 53, 62, 75
 copiere 50
 utilizarea panoului de control 16
 utilizarea pieselor de schimb și a
 consumabilelor originale
 Lexmark 172

V

verificarea conectivității
 imprimantei 252
 verificarea lucrărilor de
 imprimare 47
 verificarea stării pieselor și a
 consumabilelor 172
 vizualizarea rapoartelor 159
 vizualizarea unui jurnal de
 fax 73

volum implicit căști
reglare 160

W

Wi-Fi Direct
activare 162
configurare 162
imprimare de pe un dispozitiv
mobil 44
Wi-Fi Protected Setup
rețea fără fir 161