



Lexmark™

Monitoimilaitteet: MX822, MX826, XM7355, XM7370

Käyttöopas

Heinäkuu 2024

www.lexmark.com

Laitteen tyyppi:

7465

Mallit:

436, 496, 836, 896

Sisällys

Turvaohjeita.....	7
Merkintätavat.....	7
Tuotelausunnot.....	7
Tietoja tulostimesta.....	10
Tulostintietojen etsiminen.....	10
Tulostimien sarjanumeron etsiminen.....	11
Tulostimen paikan valitseminen.....	12
Tulostinkokoonpanot.....	13
Kaapelien liittäminen.....	14
Ohjauspaneelin käyttäminen.....	15
Virtapainikkeen valon ja merkkivalon tilan merkitys.....	16
Aloitusnäytön sovellusten asentaminen ja käyttäminen.....	17
Aloitusnäytön käyttäminen.....	17
Aloitusnäytön mukauttaminen.....	18
Tuetut sovellukset.....	18
Korttikopiointitoiminnon määrittäminen.....	18
Pikavalinnan luominen.....	19
Näytön mukauttaminen.....	19
Skannauskeskuksen määrittäminen.....	20
Laitekiintiöiden määrittäminen.....	20
QR-koodin luontitoiminnon käyttäminen.....	21
Ympäristöasetusten määrittäminen.....	21
Asiakastuen käyttäminen.....	21
Cloud Connector -profiilin luominen.....	21
Kirjanmerkkien hallinta.....	22
Yhteystietojen hallinta.....	23
Helppokäyttötoimintojen käyttöönottoaminen ja käyttäminen.....	25
Suurennustilan ottaminen käyttöön.....	25
Ääniohjauksen aktivoiminen.....	25
Ääniohjauksen puhenopeuden säätäminen.....	25
Siirtyminen näytössä eleillä.....	25
Näyttönäppäimistön käyttäminen.....	26

Luettujen salasanojen tai henkilökohtaisten PIN-koodien ottaminen käyttöön.....	26
Paperin ja erikoismateriaalin lisääminen.....	27
Erikoismateriaalin koon ja lajin määrittäminen.....	27
Universal-paperiasetusten määrittäminen.....	27
Valinnaisen 550 arkin lokeron täyttäminen.....	27
Valinnaisen 2100 arkin lokeron täyttäminen.....	30
Monisyöttölaitteen täyttö.....	35
Lokeroiden yhdistäminen.....	36
Paperituki.....	37
Tuetut paperikoot.....	37
Tuetut paperilajit.....	40
Tuetut paperien painot.....	41
Kelpaamaton paperi.....	43
Uusiopaperin käyttäminen.....	43
Tulostaminen.....	44
Tulostaminen tietokoneella.....	44
Tulostaminen mobiililaitteesta.....	44
Tulostaminen flash-asemasta.....	46
Tuetut flash-asetat ja tiedostotyypit.....	47
Luottamuksellisten töiden määrittäminen.....	48
Luottamuksellisten ja muiden pidossa olevien töiden tulostaminen.....	48
Tulostaminen Cloud Connector -profiilista.....	49
Fonttimalliluettelon tulostaminen.....	49
Hakemistoluettelon tulostaminen.....	50
Tulostustyön peruuttaminen.....	50
Kopioiminen.....	51
Automaattisen asiakirjansyöttölaitteen ja skannaustason käyttäminen.....	51
Kopioiminen.....	51
Valokuvien kopioiminen.....	51
Kopioiminen kirjelomakkeelle.....	52
Paperin molemmille puolille kopioiminen.....	52
Kopioiden pienentäminen tai suurentaminen.....	52
Kopioiden lajittelu.....	52

Erotinsivujen lisääminen kopioiden väliin.....	52
Useiden sivujen kopioiminen yhdelle arkille.....	53
Kopioinnin pikavalinnan luominen.....	53
Lähtettäminen sähköpostissa.....	54
Automaattisen asiakirjansyöttölaitteen ja skannaustason käyttäminen.....	54
Sähköpostin SMTP-asetusten määrittäminen.....	54
Sähköpostin lähettäminen.....	62
Sähköpostin pikavalinnan luominen.....	62
Faksaaminen.....	63
Automaattisen asiakirjansyöttölaitteen ja skannaustason käyttäminen.....	63
Tulostimen asentaminen faksaamista varten.....	63
Faksin lähettäminen.....	71
Faksin ajastaminen.....	72
Faksin kohdepikavalinnan luominen.....	72
Faksin tarkkuuden muuttaminen.....	73
Faksin tummuuden säätäminen.....	73
Faksilokin tulostaminen.....	73
Roskafaksien estäminen.....	73
Faksien pysäyttäminen.....	74
Faksin välittäminen.....	74
Skannaaminen.....	75
Automaattisen asiakirjansyöttölaitteen ja skannaustason käyttäminen.....	75
Skannaaminen tietokoneeseen.....	75
Skannaaminen FTP-palvelimeen.....	76
Skannaaminen verkkokansioon.....	77
FTP-pikavalintojen luominen.....	77
Skannaaminen flash-asemaan.....	77
Skannaaminen Cloud Connector -profiiliin.....	78
Tulostimen valikot.....	79
Valikkokartta.....	79
Laite.....	80
Tulosta.....	93
Paperi.....	101

Kopio.....	104
Faksi.....	108
S.posti.....	120
FTP.....	126
USB-asema.....	130
Verkko/portit.....	136
Suojaus.....	147
Raportit.....	154
Ohje.....	155
Vianmääritys.....	156
Valikkoasetussivun tulostus.....	156
Tulostimen suojaaminen.....	157
Turvalukon etsiminen.....	157
Tulostinmuistin tyhjentäminen.....	157
Tulostimen kiintolevyn tyhjentäminen.....	157
Tulostimen kiintolevyn salaaminen.....	158
Oletusasetusten palautus.....	158
Haihtuvuusjulistus.....	158
Tulostimen ylläpito.....	160
Tarvikeilmoitusten määrittäminen.....	160
Sähköpostihälytysten määrittäminen.....	160
Raporttien tarkasteleminen.....	160
Kaiuttimen äänenvoimakkuuden säätäminen.....	161
Verkkoyhteydet.....	161
Sarjatulostuksen määrittäminen (koskee vain Windowsia).....	165
Tulostimen osien puhdistaminen.....	166
Tulostimen osien ja tarvikkeiden tilaaminen.....	181
Tulostimen osien ja tarvikkeiden vaihtaminen.....	184
Tulostimen siirtäminen.....	210
Energian ja paperin säästäminen.....	211
Kierrättäminen.....	212
Tukosten poistaminen.....	214
Tukosten välttäminen.....	214
Tukoksen sijainnin tunnistaminen.....	215

Paperitukos lokeroissa.....	217
Paperitukos luukussa A.....	217
Paperitukos luukussa C.....	220
Paperitukos vakiolokerossa.....	221
Paperitukos monisyöttölaitteessa.....	222
Paperitukos automaattisessa asiakirjansyöttölaitteessa.....	223
Paperitukos 4-alustaisessa postilaatikossa.....	225
Paperitukos offset-pinoajassa tai nidonnan viimeistelijässä.....	226
Paperitukos nidonnan tai rei'ityksen viimeistelijässä.....	228
Nidontatukos nidonnan viimeistelijässä.....	229
Nidontatukos nidonnan tai rei'ityksen viimeistelijässä.....	232
vianmääritys.....	235
Tulostuslaatuongelmat.....	235
Tulostusongelmat.....	236
Tulostin ei vastaa.....	265
Flash-asemaa ei voi lukea.....	266
USB-portin käyttöönotto.....	266
Verkkoyhteysongelmat.....	266
Lisävarusteongelmat.....	268
Tarvikeongelmat.....	270
Paperinsyöttöongelmat.....	271
Sähköpostiongelmat.....	275
Faksausongelmat.....	276
Skannausongelmat.....	281
Yhteyden ottaminen asiakastukeen.....	287
Päivittäminen ja siirtyminen.....	288
Laitteisto.....	288
Ohjelmisto.....	309
Laitteohjelma.....	311
Tiedotteet.....	313
Hakemisto.....	322

Turvaohjeita





Merkintätavat

Huomautus: *Huomautuksella* osoitetaan sellaista tietoa, josta voi olla apua.







Varoitus: *Varoituksella* osoitetaan jotain sellaista, joka voi vahingoittaa laitetta tai ohjelmistoa.









VAARA: *Muistutus* osoittaa mahdollisen vaaratilanteen, joka saattaa johtaa loukkaantumiseen.

Eri tyyppisiä huomautuksia ovat esimerkiksi seuraavat:

-  **HUOMIO – TAPATURMAN MAHDOLLISUUS:** osoittaa loukkaantumisvaaraa.
-  **HUOMIO – SÄHKÖISKUN VAARA:** osoittaa sähköiskun vaaraa.
-  **HUOMIO – KUUMA PINTA:** osoittaa palovamman vaaraa kosketuksessa.
-  **HUOMIO – KAATUMISVAARA:** osoittaa puristumisvaaraa.
-  **HUOMIO – VARO SORMIASI:** osoittaa liikkuvien osien väliin tarttumisen vaaraa.

Tuotelausunnot

-  **HUOMIO – TAPATURMAN MAHDOLLISUUS:** Tulipalo- tai sähköiskuriskin välttämiseksi kytke virtajohto suoraan asianmukaiseen maadoitettuun sähköpistokkeeseen, joka on lähellä ja helposti saatavilla.
-  **HUOMIO – TAPATURMAN MAHDOLLISUUS:** Vältä tulipalon tai sähköiskun vaara: käytä vain tämän tuotteen mukana toimitettua tai valmistajan hyväksymää virtajohtoa.
-  **HUOMIO – TAPATURMAN MAHDOLLISUUS:** Älä kytke laitteen virtajohtoa jatkojohtoihin, virranjakajiin, muihin jakolaitteisiin tai UPS-varavirtalaitteisiin. Lasertulostimen virrankulutus voi ylittää näiden lisävarusteiden kapasiteetin, mikä voi aiheuttaa tulipalovaaran, omaisuusvahinkoja tai heikon tulostustehon.
-  **HUOMIO – TAPATURMAN MAHDOLLISUUS:** Tämän tuotteen kanssa saa käyttää ainoastaan Lexmarkin omaa ylijännitesuojaa. Se on liitettävä oikealla tavalla tulostimen ja tulostimen mukana toimitetun virtajohdon välille. Muiden kuin Lexmarkin omien ylijännitesuojalaitteiden käyttäminen saattaa johtaa tulipalovaaraan, omaisuusvahinkoihin tai heikkoon tulostustehoon.
-  **HUOMIO – TAPATURMAN MAHDOLLISUUS:** Kun liität tämän tuotteen yleiseen valintaiseen puhelinverkkoon, voit vähentää tulipalon vaaraa käyttämällä vähintään 26 AWG:n tietoliikennejohtoa (RJ-11). Australia: johdon on oltava ACMA:n (Australian Communications and Media Authority) hyväksymä.
-  **HUOMIO – SÄHKÖISKUN VAARA:** Sähköiskuvaaran välttämiseksi älä sijoita tätä tuotetta veden äärelle tai märkään paikkaan, äläkä myöskään käytä sitä sellaisissa paikoissa.
-  **HUOMIO – SÄHKÖISKUN VAARA:** Sähköiskuvaaran välttämiseksi älä asenna laitetta tai tee sähkö- tai kaapeliliitännät (esimerkiksi virtajohto, faksi tai puhelin) ukkosmyrskyn aikana.

-  **HUOMIO – TAPATURMAN MAHDOLLISUUS:** Älä leikkaa, kierrä, solmi tai rusenna virtajohtoa äläkä aseta sen päälle painavia esineitä. Älä altista virtajohtoa hiertymiselle tai paineelle. Älä jätä virtajohtoa puristukseen esimerkiksi huonekalujen ja seinän väliin. Jos jokin näistä tapahtuu, siitä voi seurata tulipalon tai sähköiskun vaara. Tutki virtajohto säännöllisesti tällaisten ongelmien varalta. Irrota virtajohto pistorasiasta ennen tutkimusta.
-  **HUOMIO – SÄHKÖISKUN VAARA:** Sähköiskuvaaran välttämiseksi varmista, että kaikki ulkoisten liitäntöjen liittimet (kuten Ethernet- ja puhelinliittimet) on kytketty niille varattuihin liitäntäportteihin.
-  **HUOMIO – SÄHKÖISKUN VAARA:** Jos käsittelet ohjainlevyä tai asennat lisävarusteita tai muistilaitteita tulostimen käyttöönoton jälkeen, sähköiskuvaaran välttämiseksi katkaise tulostimesta virta ja irrota virtajohto pistorasiasta ennen toimenpiteiden tekemistä. Jos tulostimeen on kytketty muita laitteita, katkaise niidenkin virta ja irrota kaikki tulostimeen kytketyt kaapelit.
-  **HUOMIO – SÄHKÖISKUN VAARA:** Sähköiskuvaaran välttämiseksi älä käytä faksitoimintoa ukkosmyrskyn aikana.
-  **HUOMIO – SÄHKÖISKUN VAARA:** Voit välttää sähköiskun vaaran tulostimen ulkopintaa puhdistettaessa irrottamalla virtajohdon pistorasiasta ja irrottamalla kaikki tulostimeen johtavat kaapelit.
-  **HUOMIO – TAPATURMAN MAHDOLLISUUS:** Jos tulostin painaa yli 20 kg, sen turvallinen siirtäminen edellyttää kahta tai useampaa henkilöä.
-  **HUOMIO – TAPATURMAN MAHDOLLISUUS:** Ennen kuin siirrät tulostinta, tutustu seuraaviin ohjeisiin, jotta kukaan ei loukkaantuisi eikä tulostin vahingoittuisi:
- Varmista, että tulostimen kaikki luukut ja lokerot ovat kiinni.
 - Sammuta tulostin ja irrota virtajohto pistorasiasta.
 - Irrota kaikki kaapelit tulostimesta.
 - Jos tulostimeen on liitetty erillisiä lattialle sijoitettavia valinnaisia lokeroita tai tulostuslisävarusteita, irrota ne, ennen kuin siirrät tulostinta.
 - Jos tulostimessa on tulostintuki, rullaa se varovasti uuteen paikkaan. Ylitä kynnykset ja lattian epätasaisuudet varovasti.
 - Jos tulostimessa ei ole tulostintukea mutta siinä on lisälokeroja tai tulostuslisävarusteita, irrota tulostuslisävarusteet nosta tulostin pois lokeroilta. Älä yritä nostaa tulostinta ja lisävarusteita samanaikaisesti.
 - Nosta tulostinta aina sen sivuilla olevista kädensijoista.
 - Tulostimen siirtämiseen käytettävien kärryjen on oltava senkokoiset, että ne tukevat tulostimen koko jalustaa.
 - Laitteiden siirtämiseen käytettävien kärryjen on oltava niin suuret, että laitteet mahtuvat niihin kokonaan.
 - Pidä tulostin pystyasennossa.
 - Vältä erittäin äkkinäisiä liikkeitä.
 - Varmista, että sormesi eivät ole tulostimen alla, kun lasket tulostimen alas.
 - Varmista, että tulostimen ympärillä on riittävästi tilaa.
-  **HUOMIO – KAATUMISVAARA:** Yhden tai useamman vaihtoehdon asentaminen tulostimeen tai monitoimilaitteeseen saattaa vaatia tulostintuen, huonekalun tai muun ominaisuuden epävakauden ja loukkaantumisvaaran estämiseksi. Lisätietoja tuetuista kokoonpanoista on osoitteessa www.lexmark.com/multifunctionprinters.
-  **HUOMIO – KAATUMISVAARA:** Voit vähentää laitteen epävakauden riskiä lisäämällä jokaisen alustan erikseen. Pidä kaikki muut alustat suljettuina, kunnes niitä tarvitaan.

 **HUOMIO – KUUMA PINTA:** Tulostimen sisäosat voivat olla kuumat. Välttyäksesi palovammoilta kosketa osia vasta, kun ne ovat jäähtyneet.

 **HUOMIO – VARO SORMIASI:** Vältä sormiin kohdistuva puristusvaara noudattamalla erityistä varovaisuutta tällä tarralla merkityillä alueilla. Sormiin voi kohdistua vaara liikkuvien osien, esimerkiksi rattaiden, luukkujen, lokeroiden ja kansien, lähellä.

 **HUOMIO – TAPATURMAN MAHDOLLISUUS:** Tuotteessa käytetään laseria. Muiden kuin *Käyttöoppaassa* mainittujen ohjausten tai säätöjen käyttäminen tai toimenpiteiden suorittaminen voi altistaa vaaralliselle säteilylle.

 **HUOMIO – TAPATURMAN MAHDOLLISUUS:** Tuotteessa olevaa litiumakkua ei ole tarkoitettu vaihdettavaksi. Litiumakun poistaminen väärin aiheuttaa räjähdysvaaran. Älä lataa, pura tai polta litiumparistoa. Hävitä käytetyt litiumakut valmistajan ohjeiden ja paikallisten säädösten mukaisesti.

Tuote täyttää kansainväliset turvamääräykset, kun siinä käytetään tietyn valmistajan osia. Joidenkin osien turvapiirteet eivät aina ole ilmeisiä. Valmistaja ei vastaa vaihto-osien käytöstä

Kun tarvitset huolto- tai korjauspalveluja, ota yhteyttä huoltoedustajaan.

Tuotteessa käytetään tulostusmenetelmää, joka kuumentaa tulostusmateriaalin. Kuumuus voi aiheuttaa sen, että tulostusmateriaalista tulee päästöjä. Pehdy huolellisesti käyttöohjeisiin, joissa käsitellään tulostusmateriaalin valintaa, jotta haitalliset päästöt voidaan välttää.

Tämä tuote saattaa tuottaa pieniä määriä otsonia normaalin käytön aikana. Tuote saattaa olla varustettu suodattimella, joka rajoittaa otsonipäästöt selvästi suositusrajoja matalammiksi. Jotta otsonipäästöt eivät suurentuisi pitkittyneen käytön aikana, asenna tuote hyvin tuuletettuun tilaan ja vaihda otsoni- ja poistosuodattimet tuotteen huolto-ohjeiden mukaisesti. Jos tuotteen huolto-ohjeissa ei mainita suodattimia, tässä tuotteessa ei ole vaihtamista vaativia suodattimia.

SÄILYTÄ NÄMÄ OHJEET.

Tietoja tulostimesta

Tulostintietojen etsiminen

Mitä tietoja etsit?	Etsi vastaus täältä
Käyttöönotto-ohjeet.	Katso ohjelman mukana toimitettua asennusohjetta.
<ul style="list-style-type: none"> Tulostinohjelmisto Tulostin- tai faksiohjain Tulostimen laiteohjelmisto Apuohjelma 	Siirry osoitteeseen www.lexmark.com/downloads , etsi tulostinmallisi ja valitse Tyypinvalikosta haluamasi ohjain, laiteohjelmisto tai apuohjelma.
<ul style="list-style-type: none"> Paperin ja erikoismateriaalin valitseminen ja varastoiminen Paperin lisääminen Tulostimen asetusten määrittäminen Asiakirjojen ja valokuvien katseleminen ja tulostaminen Tulostimen määrittäminen verkossa Tulostimen huoltaminen ja ylläpitäminen Vianmääritys ja ongelmien ratkaiseminen 	<p>Tietokeskus – siirry osoitteeseen http://infoserve.lexmark.com.</p> <p>Opasvideot – siirry osoitteeseen https://infoserve.lexmark.com/idv/.</p> <p>Ohje-valikon sivut – käytä oppaita laitteen laiteohjelmistossa tai osoitteessa http://support.lexmark.com.</p> <p>Kosketusnäytön opas – siirry osoitteeseen http://support.lexmark.com.</p>
Tulostimen asentaminen ja käytettävyysominaisuuksien määrittäminen	<i>Lexmark-helppokäyttöopas</i> – siirry osoitteeseen http://support.lexmark.com .
Tulostinohjelmiston ohjetietojen käyttäminen	<p>Microsoft Windows- tai Macintosh-käyttöjärjestelmien ohje – avaa tulostinohjelmiston ohjelma tai sovellus ja valitse Ohje.</p> <p>Napsauta  niin saat tilannekohtaista tietoa.</p> <p>Huomautuksia:</p> <ul style="list-style-type: none"> Ohje asennetaan automaattisesti tulostinohjelmiston ohessa. Tulostinohjelmisto on tulostimen ohjelmakansiossa tai työpöydällä sen mukaan, mikä käyttöjärjestelmä on käytössä.
<ul style="list-style-type: none"> Ohjeet Live chat -tuki Sähköpostituki Äänituki 	<p>Siirry osoitteeseen http://support.lexmark.com.</p> <p>Huomautus: Valitse ensin maa tai alue ja sitten tuote, niin saat näkyviin asianomaisen tukisivuston.</p> <p>Omaa maatasi tai aluettasi koskevat tuen yhteystiedot ovat tuen sivustossa tai tulostimen mukana toimitetussa takuuasiakirjassa.</p> <p>Pidä seuraavat tiedot käsillä ottaessasi yhteyttä asiakastukeen:</p> <ul style="list-style-type: none"> ostopaikka ja -aika laitteen tyyppi ja sarjanumero <p>Lisätietoja on kohdassa "Tulostimien sarjanumeron etsiminen" sivulla 11.</p>

Mitä tietoja etsit?	Etsi vastaus täältä
<ul style="list-style-type: none">• Turvaohjeita• Säädökset• takuutiedot.• Ympäristötiedot	<p>Takuutiedot vaihtelevat maittain tai alueittain:</p> <ul style="list-style-type: none">• USA – Katso tulostimen mukana toimitetut rajoitetun takuun tiedot (Statement of Limited Warranty). Takuutiedot voi tarkastaa myös osoitteesta http://support.lexmark.com.• Muut maat ja alueet – katso tulostimen mukana toimitettu painettu takuuasiakirja. <i>Tuotetieto-opas</i> – lisätietoja on tulostimen mukana toimitetuissa oppaissa tai osoitteessa http://support.lexmark.com.

Tulostimien sarjanumeron etsiminen

1 Avaa luukku A.

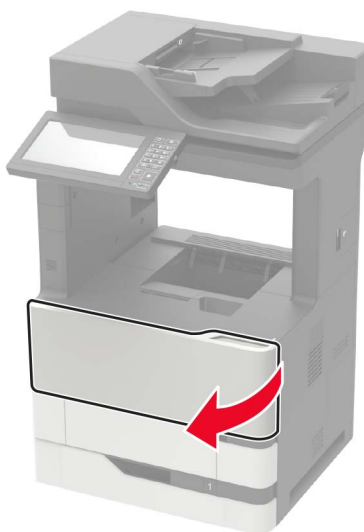

2 Katso sarjanumero tulostimen vasemmalta sivulta.



Tulostimen paikan valitseminen

- Jätä tarpeeksi tilaa lokeroiden, kansien ja luukkujen avaamista ja lisävarusteiden asentamista varten.
- Asenna tulostin pistorasian lähelle.

⚠ HUOMIO – TAPATURMAN MAHDOLLISUUS: Tulipalo- tai sähköiskuriskin välttämiseksi liitä virtajohto suoraan asianmukaiseen maadoitettuun sähköpistokkeeseen, joka on lähellä ja helposti saatavilla.

⚠ HUOMIO – SÄHKÖISKUN VAARA: Sähköiskuvaaran välttämiseksi älä sijoita tätä tuotetta veden äärelle tai märkään paikkaan, äläkä myöskään käytä sitä sellaisissa paikoissa.

- Tarkista, että huoneen ilmavirta täyttää ASHRAE 62- tai CEN Technical Committee 156 -standardin uusimmat vaatimukset.
- Sijoita tulostin tasaiselle, vakaalle alustalle.
- Tulostimen sijoituspaikan on oltava
 - puhtaassa, kuivassa ja pölyttömässä paikassa.
 - kaukana irtonaisista niiteistä ja paperiliittimistä
 - paikassa, johon ilmastointilaitteista, lämmittimistä tai tuulettimista tuleva ilmavirta ei suuntaudu suoraan
 - kosteusolosuhteiltaan vakaa sekä sellainen, että siihen ei osu suora auringonvalo.
- Ota huomioon suositellut lämpötilat ja vältä lämpötilavaihteluja.

Ympäristön lämpötila	10–32,2 °C (50–90 °F)
Varastointilämpötila	–40...+43,3 °C (–40...+110 °F)

- Jätä tulostimen ympärille vapaata tuuletustilaa vähintään seuraavien suositusten mukaisesti:

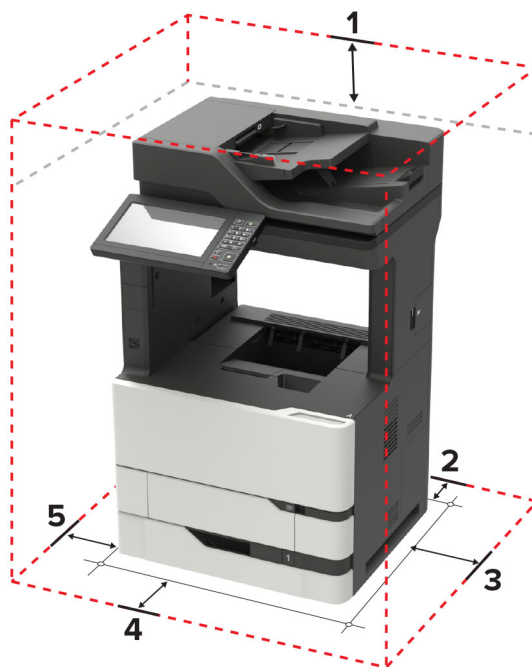

1	Ylhäällä	152 mm (6 tuumaa)
2	Takana	152 mm (6 tuumaa)
3	Oikealla puolella	152 mm (6 tuumaa)

4	Edessä	406 mm (16 tuumaa) Huomautus: Tulostimen edustan vähimmäistilavaatimus on 75 mm (3 tuumaa)
5	Vasemmalla puolella	152 mm (6 tuumaa)

Tulostinkokoonpanot

⚠ HUOMIO – KAATUMISVAARA: Yhden tai useamman vaihtoehdon asentaminen tulostimeen tai monitoimilaitteeseen saattaa vaatia tulostintuen, huonekalun tai muun ominaisuuden epävakauden ja loukkaantumisvaaran estämiseksi. Lisätietoja tuetuista kokoonpanoista on osoitteessa www.lexmark.com/multifunctionprinters.

⚠ HUOMIO – KAATUMISVAARA: Voit vähentää laitteen epävakauden riskiä lisäämällä jokaisen lokeron erikseen. Pidä kaikki muut lokerot suljettuina, kunnes niitä tarvitaan.

Voit lisätä tulostimeen valinnaisen 550 arkin lokeron. Lisätietoja on kohdissa "[550 arkin lokeron asentaminen](#)" sivulla 300 ja "[2100 arkin lokeron asentaminen](#)" sivulla 301.

Perusmalli



1	asiakirjansyöttölaitteen lokero
2	Asiakirjansyöttölaitteen alusta
3	Vakioalusta
4	Monikäyttösyöttöaukko
5	550 arkin vakiolokero
6	Ohjauspaneeli
7	ADF

Varusteltu malli



	Lisälaite	Vaihtoehtoinen lisälaite
1	4-alustainen postilaatikko	<ul style="list-style-type: none"> • Offset-pinoaja • Nidonnaan viimeistelijä • Nidonnaan ja rei'ityksen viimeistelijä
2	2100 arkin lokero	550 arkin lokerot
3	Tulostintuki	Tulostintuki
4	550 arkin lokerot	2100 arkin lokero
5	Nidonnaan viimeistelijä	<ul style="list-style-type: none"> • 4-alustainen postilaatikko • Nidonnaan ja rei'ityksen viimeistelijä • Offset-pinoaja

Valinnaisia lokeroita käytettäessä:

- Käytä aina tulostintukea, kun tulostimessa on 2 100 arkin lokero.
- 2 100 arkin lokeron on oltava aina kokoonpanon alimmaisena.
- Jos asennettuna on 2100 arkin syöttölokero, et voi käyttää valinnaista 550 arkin syöttölokeroa.
- Tulostimessa voi olla enintään kaksi valinnaista lokeroa.
- Tulostin tukee vain yhtä viimeistelijää kerrallaan.

Kaapelien liittäminen

⚡ HUOMIO – SÄHKÖISKUN VAARA: Sähköiskuvaaran välttämiseksi älä asenna laitetta tai tee sähkö- tai kaapeliliitännöitä (esimerkiksi virtajohto, faksi tai puhelin) ukkosmyrskyn aikana.

- ⚠ HUOMIO – TAPATURMAN MAHDOLLISUUS:** Tulipalo- tai sähköiskuriskin välttämiseksi liitä virtajohto suoraan asianmukaiseen maadoitettuun sähköpistokkeeseen, joka on lähellä ja helposti saatavilla.
- ⚠ HUOMIO – TAPATURMAN MAHDOLLISUUS:** Tulipalon tai sähköiskun vaaran välttämiseksi käytä vain tämän tuotteen mukana toimitettua tai valmistajan hyväksymää virtajohtoa.
- ⚠ HUOMIO – TAPATURMAN MAHDOLLISUUS:** Kun liität tämän tuotteen yleiseen valintaiseen puhelinverkkoon, voit vähentää tulipalon vaaraa käyttämällä vähintään 26 AWG:n tietoliikennejohtoa (RJ-11). Australia: johdon on oltava ACMA (Australian Communications and Media Authority) hyväksymä.

Varoitus – vauriot mahdollisia: Vältä tietojen menetys tai tulostimen toimintahäiriö olemalla koskettamatta tulostamisen aikana USB-kaapeliin, langattomaan verkkosovittimeen tai tulostimen osoitettua aluetta.



	Tulostimen portti	Toiminto
1	Virtajohdon liitin	Liitä tulostin maadoitettuun pistorasiaan.
2	tulostimen USB-portti	Liitä tulostin tietokoneeseen.
3	Ethernet-portti	Tulostimen liittäminen verkkoon.
4	USB-portti	Liitä näppäimistö tai muu yhteensopiva lisävaruste.
5	EXT-portti Huomautus: Käytettävissä vain tietyissä tulostinmalleissa.	Lisälaitteiden (puhelimien tai vastaajan) liittäminen tulostimeen ja puhelinlinjaan. Käytä tätä liitintä, jos tulostimelle ei ole varattu erillistä faksilinjaa ja tätä liitintätapaa tuetaan käyttömaassa tai -alueella.
6	LINE-portti Huomautus: Käytettävissä vain tietyissä tulostinmalleissa.	Tulostimen liittäminen aktiiviseen puhelinlinjaan tavallisen puhelinpistorasian (RJ-11), DSL-suodattimen, VoIP-sovittimen tai minkä tahansa muun sovittimen kautta faksien lähettämistä ja vastaanottamista varten.

Ohjauspaneelin käyttäminen

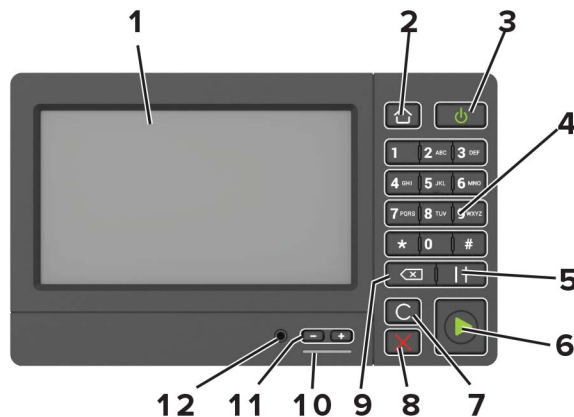

	Osa	Toiminto
1	Näyttö	<ul style="list-style-type: none"> Tulostimen ilmoitusten ja tarvikkeen tilan tarkastelu. Tulostimen asentaminen ja käyttäminen.
2	Koti-painike	Siirry aloitusnäyttöön.
3	Virtapainike	<ul style="list-style-type: none"> Tulostimen virran kytkeminen ja katkaiseminen. Huomautus: Sammuta tulostin painamalla virtapainiketta viisi sekuntia. Tulostimen siirtäminen lepo- tai valmiustilaan. Tulostimen herättäminen lepo- tai valmiustilasta.
4	Näppäimistö	Numerojen tai muiden merkkien lisääminen syöttökenttään.
5	Tauko-painike	Tauon lisääminen faksinumeroon.
6	Aloita-painike	Työn aloittaminen sen mukaan, mikä tila on valittuna.
7	Poista kaikki- tai Palauta-painike	Palauta toiminnon, kuten kopioinnin, faksaamisen tai skannaamisen, oletusasetukset.
8	Seis- tai Peruuta-painike	Nykyisen työn pysäyttäminen.
9	Peruutuspainike	Kohdistimen siirtäminen taaksepäin ja merkin poistaminen syöttökentässä.
10	Merkkivalo	Tulostimen tilan tarkistaminen.
11	Äänenvoimakkuuspainikkeet	Kuulokkeiden tai kaiuttimien äänenvoimakkuuden säätäminen.
12	Kuulokkeiden tai kaiuttimen portti	Liitä kuulokkeet tai kaiutin. Huomautus: Tämä ominaisuus on käytettävissä vain tietyissä tulostinyksiköissä.

Virtapainikkeen valon ja merkkivalon tilan merkitys

Merkkivalo	Tulostimen tila
Ei käytössä	Tulostimesta on katkaistu virta tai se on horrostilassa.
Sininen	Tulostin on valmiustilassa tai käsittelee tietoja.
Punainen	Tulostimessa vaaditaan käyttäjän toimia.

Virtapainikkeen valo	Tulostimen tila
Ei käytössä	Tulostin on sammutettu, valmiustilassa tai käsittelee tietoja.
Tasainen keltainen	Tulostin on lepotilassa.
Vilkkuu keltaisena	Tulostin on horrostilassa.

Aloitussäätösovellusten asentaminen ja käyttäminen

Aloitussäätösovellusten käyttäminen

Huomautus: Aloitusnäyttö voi vaihdella aloitusnäytön ja järjestelmävalvojan tekemien asetusten sekä aktiivisten upotettujen ratkaisujen mukaan.



Painike		Toiminto
1	Kopio	Ota kopioita.
2	Sähköposti	Lähetä sähköposteja.
3	Asetukset	Käytä tulostinvalikkoja.
4	Faksi	Lähetä faksi.
5	Osoitteisto	Hallitse yhteystietoluetteloa, jota muut tulostimen sovellukset voivat käyttää.
6	Tila/tarvikkeet	<ul style="list-style-type: none"> Näyttää tulostimen varoituksia tai virheilmoituksia, kun tulostin edellyttää toimenpiteitä, jotta työn käsittelemistä voidaan jatkaa. Katso lisätietoja tulostimen varoituksesta tai ilmoituksesta sekä sen poistamisesta. Huomautus: Voit avata tämän asetuksen myös koskettamalla aloitusnäytön yläosaa.
7	USB-asema	<ul style="list-style-type: none"> Tulosta valokuvia ja asiakirjoja flash-asemasta. Skannaa valokuvia ja asiakirjoja flash-asemasta
8	Työjono	Näytä kaikki nykyiset tulostustyöt. Huomautus: Voit avata tämän asetuksen myös koskettamalla aloitusnäytön yläosaa.
9	Pidossa olevat työt	Näytä tulostimen muistissa pidossa olevat työt.
10	Pikavalintakeskus	Järjestele kaikki pikavalinnat.
11	Sovellusprofiilit	Käytä sovellusprofiileja.
12	Skannausprofiilit	Skannaa ja tallenna asiakirjoja suoraan tietokoneeseen.
13	FTP	Skannaa ja tallenna asiakirjoja suoraan FTP-palvelimeen.

Painike		Toiminto
14	Kirjanmerkit	Järjestä kaikki kirjanmerkit.
15	Vaihda kieli	Vaihda näytön kieli.

Aloitusnäytön mukauttaminen

- 1 Valitse ohjauspaneelissa **Asetukset > Laite > Näkyvät aloitusnäytön kuvakkeet**.
- 2 Valitse aloitusnäytössä näytettävät kuvakkeet.
- 3 Ota muutokset käyttöön.

Tuetut sovellukset

Sovellus	Tulostinmallit
Scan Center	MX822, MX826, XM7355, XM7370
Pikavalintakeskus	MX822, MX826, XM7355, XM7370
Korttikopiointi	MX822, MX826, XM7355, XM7370
Näytön mukautus	MX822, MX826, XM7355, XM7370
Cloud Connector	MX822, MX826, XM7355, XM7370
Asiakastuki	XM7355, XM7370
laitekiintiöt	XM7355, XM7370
QR-koodi	XM7355, XM7370
Ympäristöasetukset	XM7355, XM7370

Korttikopiointitoiminnon määrittäminen

- 1 Avaa selain ja kirjoita tulostimen IP-osoite selaimen osoitekenttään.

Huomautuksia:

- Tulostimen IP-osoite näkyy sen tulostimen päänäytössä. IP-osoite on neljä pisteillä erotettua numerosarjaa, kuten 123.123.123.123.
- Jos käytät välityspalvelinta, poista se tilapäisesti käytöstä, jotta verkkosivu latautuu oikein.

- 2 Valitse **Sovellukset > Korttikopiointi > Määritä**.

Huomautuksia:

- Varmista, että Näyttökuvake on käytössä
- Varmista, että Sähköpostiasetukset ja Verkkojakoasetukset on määritetty.
- Varmista yhtä korttia skannatessasi, että värikuvien skannaustarkkuus on enintään 200 dpi ja mustavalkokuvien enintään 400 dpi.
- Varmista useita kortteja skannatessasi, että värikuvien skannaustarkkuus on enintään 150 dpi ja mustavalkokuvien enintään 300 dpi.

3 Ota muutokset käyttöön.

Huomautus: Useiden korttien skannaaminen edellyttää tulostimen kiintolevyä.

Pikavalinnan luominen

1 Valitse aloitusnäytössä **Pikavalintakeskus**.

Huomautus: Kuvake ja nimi ovat voineet muuttua. Pyydä lisätietoja järjestelmänvalvojalta.

2 Valitse tulostimen toiminto ja sitten **Luo pikavalinta**.

Huomautus: Suojattua sähköpostitoimintoa ei tueta.

3 Määritä asetukset ja valitse sitten **Tallenna**.

4 Kirjoita pikavalinnalle yksilöivä nimi.

Huomautus: Vältä nimien katkeaminen aloitusnäytössä käyttämällä enintään 25 merkkiä.

5 Valitse **OK**.

Sovellus luo pikavalinnalle yksilöivän numeron automaattisesti. Avaa pikavalinta painamalla #-painiketta ja sitten pikavalintanumeroa.

Näytön mukauttaminen

Varmista seuraavat asiat ennen sovelluksen käyttämistä:

- Valitse Embedded Web Server -palvelimessa **Sovellukset > Näytön mukauttaminen > Määritä**.
- Ota käyttöön ja määritä näytönsäästäjän, diaesityksen ja taustakuvan asetukset.

Näytönsäästäjän ja diaesityksen kuvien hallinta

1 Lisää tai poista kuva tai muokkaa kuvaa Näytönsäästäjän ja diaesityksen kuvat -osassa.

Huomautuksia:

- Voit lisätä enintään kymmenen kuvaa.
- Kun tämä on käytössä, tilakuvakkeet näytetään näytönsäästäjässä vain virhe- ja varoitustilanteissa tai kun tarjolla on pilvipohjaisia ilmoituksia.

2 Ota muutokset käyttöön.

Taustakuvan vaihtaminen

1 Valitse aloitusnäytössä **Vaihda taustakuva**.

2 Valitse käytettävä kuva.

3 Ota muutokset käyttöön.

Diaesityksen käynnistäminen flash-asemasta

1 Aseta flash-asema tulostimen USB-porttiin.

2 Valitse aloitusnäytössä **Diaesitys**.

Kuvat näkyvät aakkosjärjestyksessä.

Huomautus: Voit irrottaa flash-aseman, kun diaesitys on alkanut, mutta kuvia ei tallenneta tulostimeen. Jos diaesitys pysähtyy, aseta flash-asema uudelleen paikalleen kuvien katselua varten.

Skannauskeskuksen määrittäminen

1 Valitse aloitusnäytössä **Skannauskeskus**.

2 Valitse ja luo kohdesijainti ja määritä asetukset.

Huomautuksia:

- Kun luot verkkokohteen, tarkista aina asetukset ja säädä niitä, kunnes virheitä ei tapahdu.
- Vain Embedded Web Server -palvelimessa luodut kohteet tallennetaan. Lisätietoja on tuotteen käyttöohjeissa.

3 Ota muutokset käyttöön.

Laitekiintiöiden määrittäminen

Huomautuksia:

- Tätä sovellusta tuetaan vain joissakin tulostinmalleissa. Lisätietoja on kohdassa "[Tuetut sovellukset](#)" [sivulla 18](#).
- Sovelluksen käyttäminen voi edellyttää järjestelmänvalvojan oikeuksia.

1 Avaa selain ja kirjoita tulostimen IP-osoite selaimen osoitekenttään.

Huomautuksia:

- Tulostimen IP-osoite näkyy sen tulostimen päänäytössä. IP-osoite on neljä pisteillä erotettua numerosarjaa, kuten 123.123.123.123.
- Jos käytät välityspalvelinta, poista se tilapäisesti käytöstä, jotta verkkosivu latautuu oikein.

2 Valitse **Sovellukset > Laitekiintiöt > Määritä**.

3 Lisää Käyttäjätilit-osassa käyttäjä tai muokkaa käyttäjää ja määritä sitten käyttäjäkiintiö.

4 Ota muutokset käyttöön.

Huomautus: Lisätietoja sovelluksen ja suojausasetusten määrittämisestä on *laitekiintiöiden järjestelmänvalvojan oppaassa*.

QR-koodin luontitoiminnon käyttäminen

Huomautuksia:

- Tätä sovellusta tuetaan vain joissakin tulostinmalleissa. Lisätietoja on kohdassa ["Tuetut sovellukset" sivulla 18](#).
- Sovelluksen käyttäminen voi edellyttää järjestelmänvalvojan oikeuksia.

1 Avaa selain ja kirjoita tulostimen IP-osoite selaimen osoitekenttään.

Huomautuksia:

- Tulostimen IP-osoite näkyy sen tulostimen päänäytössä. IP-osoite on neljä pisteillä erotettua numerosarjaa, kuten 123.123.123.123.
- Jos käytät välityspalvelinta, poista se tilapäisesti käytöstä, jotta verkkosivu latautuu oikein.

2 Valitse **Sovellukset > QR-koodin luontitoiminto > Määritä**.

3 Tee jompikumpi seuraavista toiminnoista:

- Valitse oletus-QR-koodiarvo.
- Kirjoita QR-koodinarvo.

4 Ota muutokset käyttöön.

Ympäristöasetusten määrittäminen

Huomautus: Tätä sovellusta tuetaan vain joissakin tulostinmalleissa. Lisätietoja on kohdassa ["Tuetut sovellukset" sivulla 18](#).

1 Valitse aloitusnäytössä **Ympäristöasetukset**.

2 Määritä Eco Mode -asetukset tai ajasta virransäästötila.

Asiakastuen käyttäminen

Huomautus: Tätä sovellusta tuetaan vain joissakin tulostinmalleissa. Lisätietoja on kohdassa ["Tuetut sovellukset" sivulla 18](#).

1 Valitse aloitusnäytössä **Asiakastuki**.

2 Tulosta tiedot tai lähetä ne sähköpostitse.

Huomautus: Lisätietoja sovelluksen asetusten määrittämisestä on *asiakastuen järjestelmänvalvojan oppaassa*.

Cloud Connector -profiilin luominen

Huomautus: Tämä sovellus on saatavana vain tietyissä maissa tai tietyillä alueilla. Saat lisätietoja Lexmark-edustajalta.

1 Valitse aloitusnäytössä **Korttikopiointi**.

2 Valitse pilvipalveluntarjoaja.

- 3 Valitse **Luo** tai .
- 4 Kirjoita yksilöivä profiiliin nimi.
Huomautus: Suosittelemme profiiliin suojaamista PIN-koodilla.
- 5 Valitse **OK** ja kirjoita muistiin valtuutuskoodisi.
Huomautus: Valtuutuskoodi on voimassa vain 24 tunnin ajan.
- 6 Avaa selain ja siirry osoitteeseen <https://lexmark.cloud-connect.co>.
- 7 Valitse **Seuraava** ja hyväksy Käyttöehdot.
- 8 Kirjoita valtuutuskoodisi ja valitse **Yhdistä**.
- 9 Kirjaudu sisään pilvipalveluntarjoajan tiliin.
- 10 Myönnä käyttöoikeudet.
Huomautus: Viimeistele valtuutus avaamalla profiili 72 tunnin kuluessa.

Kirjanmerkkien hallinta

Kirjanmerkkien luominen

Käytä kirjanmerkkejä tulostaessasi usein käytettyjä asiakirjoja, jotka on tallennettu palvelimiin tai verkkoon.

- 1 Avaa selain ja kirjoita tulostimen IP-osoite selaimen osoitekenttään.

Huomautuksia:

- Tulostimen IP-osoite näkyy sen tulostimen päänäytössä. IP-osoite on neljä pisteillä erotettua numerosarjaa, kuten 123.123.123.123.
- Jos käytät välityspalvelinta, poista se tilapäisesti käytöstä, jotta verkkosivu latautuu oikein.

- 2 Valitse **Kirjanmerkit** > **Lisää kirjanmerkki** ja kirjoita kirjanmerkin nimi.

- 3 Valitse osoiteyhteyksikäytännön tyyppi ja tee jokin seuraavista toiminnoista:

- HTTP ja HTTPS: kirjoita URL-osoite, jonka haluat lisätä kirjanmerkkeihin.
- HTTPS: varmista, että käytät isäntänimeä IP-osoitteen sijaan. Kirjoita esimerkiksi **omasivusto.com/malli.pdf** sen sijaan, että kirjoittaisit **123.123.123.123/malli.pdf**. Varmista, että isäntänimi vastaa myös palvelinsertifikaattia kutsumanimeä (CN). Lisätietoja kutsumanimen hakemisesta on selaimen ohjetiedoissa.
- FTP: kirjoita FTP-osoite. Esimerkki: **omapalvelin/omahakemisto**. Kirjoita FTP-portti. Komentojen lähetyksen oletusportti on portti 21.
- SMB: kirjoita verkkokansion osoite. Esimerkiksi **omapalvelin/omajako/omatiedosto.pdf**. Kirjoita verkon toimialueen nimi.
- Valitse tarvittaessa todennustyyppi FTP:lle ja SMB:lle.

Jos haluat rajoittaa kirjanmerkin käyttöä, lisää PIN-koodi.

Huomautus: Sovellus tukee seuraavia tiedostotyyppisiä: PDF, JPEG, TIFF ja HTML-pohjaisia verkkosivuja. Muita tiedostotyyppisiä, kuten DOCX ja XLXS, tuetaan joissain tulostinmalleissa.

- 4 Valitse **Tallenna**.

Kansioiden luominen

1 Avaa selain ja kirjoita tulostimen IP-osoite selaimen osoitekenttään.

Huomautuksia:

- Tulostimen IP-osoite näkyy sen tulostimen päänäytössä. IP-osoite on neljä pisteillä erotettua numerosarjaa, kuten 123.123.123.123.
- Jos käytät välityspalvelinta, poista se tilapäisesti käytöstä, jotta verkkosivu latautuu oikein.

2 Valitse **Kirjanmerkit** > **Lisää kansio** ja kirjoita kansion nimi.

Huomautus: Jos haluat rajoittaa kansion käyttöä, lisää PIN-koodi.

3 Valitse **Tallenna**.

Huomautus: Voit luoda kansioita tai kirjanmerkkejä kansion sisään. Ohjeita kirjanmerkin luomiseen on kohdassa ["Kirjanmerkkien luominen" sivulla 22](#).

Yhteystietojen hallinta

Yhteystietojen lisääminen

1 Avaa selain ja kirjoita tulostimen IP-osoite selaimen osoitekenttään.

Huomautuksia:

- Tulostimen IP-osoite näkyy sen tulostimen päänäytössä. IP-osoite on neljä pisteillä erotettua numerosarjaa, kuten 123.123.123.123.
- Jos käytät välityspalvelinta, poista se tilapäisesti käytöstä, jotta verkkosivu latautuu oikein.

2 Valitse **Osoitekirja**.

3 Lisää yhteystieto Yhteystiedot-osasta.

Huomautus: Voit määrittää yhteystiedon yhteen tai useampaan ryhmään.

4 Anna tarvittaessa sovelluksen käyttöoikeus määrittämällä kirjautumismenetelmä.

5 Ota muutokset käyttöön.

Ryhmien lisääminen

1 Avaa selain ja kirjoita tulostimen IP-osoite selaimen osoitekenttään.

Huomautuksia:

- Tulostimen IP-osoite näkyy sen tulostimen päänäytössä. IP-osoite on neljä pisteillä erotettua numerosarjaa, kuten 123.123.123.123.
- Jos käytät välityspalvelinta, poista se tilapäisesti käytöstä, jotta verkkosivu latautuu oikein.

2 Valitse **Osoitekirja**.

3 Lisää ryhmän nimi Yhteystietoryhmät-osasta.

Huomautus: Voit määrittää ryhmään yhden tai useamman yhteystiedon.

4 Ota muutokset käyttöön.

Yhteystietojen tai ryhmien muokkaaminen

1 Avaa selain ja kirjoita tulostimen IP-osoite selaimen osoitekenttään.

Huomautuksia:

- Tulostimen IP-osoite näkyy sen tulostimen päänäytössä. IP-osoite on neljä pisteillä erotettua numerosarjaa, kuten 123.123.123.123.
- Jos käytät välityspalvelinta, poista se tilapäisesti käytöstä, jotta verkkosivu latautuu oikein.

2 Valitse **Osoitekirja**.

3 Valitse jompikumpi seuraavista:

- Valitse Yhteystiedot-osasta yhteystiedon nimi ja muokkaa tietoja.
- Valitse Yhteystietoryhmät-osasta ryhmän nimi ja muokkaa tietoja.

4 Ota muutokset käyttöön.

Yhteystietojen tai ryhmien poistaminen

1 Avaa selain ja kirjoita tulostimen IP-osoite selaimen osoitekenttään.

Huomautuksia:

- Tulostimen IP-osoite näkyy sen tulostimen päänäytössä. IP-osoite on neljä pisteillä erotettua numerosarjaa, kuten 123.123.123.123.
- Jos käytät välityspalvelinta, poista se tilapäisesti käytöstä, jotta verkkosivu latautuu oikein.

2 Valitse **Osoitekirja**.

3 Valitse jompikumpi seuraavista:

- Valitse poistettava yhteystieto Yhteystiedot-osasta.
- Valitse poistettava ryhmä Yhteystietoryhmät-osasta.

Helppokäyttötoimintojen käyttöönottoaminen ja käyttäminen

Suurennustilan ottaminen käyttöön

- 1 Paina ohjauspaneelin **5**-näppäintä, kunnes kuulet ääniviestin.
- 2 Valitse **Suurennustila**.
- 3 Valitse **OK**.

Lisätietoja siirtymisestä suurennetussa näytössä on kohdassa ["Siirtyminen näytössä eleillä" sivulla 25](#).

Ääniohjauksen aktivoiminen

Ohjauspaneelissa

- 1 Paina **5**-näppäintä, kunnes kuulet ääniviestin.
- 2 Valitse **OK**.

Näppäimistöllä

- 1 Paina **5**-näppäintä, kunnes kuulet ääniviestin.
- 2 Siirrä kohdistin OK-painikkeeseen painamalla **sarkainta** ja paina sitten **Enter**-näppäintä.

Huomautuksia:

- Ääniohjauksen voi aktivoida myös liittämällä kuulokkeet kuulokeliitintään
- Säädä äänenvoimakkuutta ohjauspaneelin alalaidassa olevilla äänenvoimakkuuspainikkeilla.

Ääniohjauksen puhenopeuden säätäminen

- 1 Valitse aloitusnäytössä **Asetukset > Laite > Helppokäyttö > Puhenopeus**.
- 2 Valitse puhenopeus.

Siirtyminen näytössä eleillä

Huomautuksia:

- Eleitä voi käyttää vain, kun ääniohjaus on käytössä.
- Ota käyttöön Suurennus, jotta voit käyttää lähennys-, loitonnuksen- ja panorointitoimintoja.
- Käytä fyysistä näppäimistöä merkkien kirjoittamiseen ja tiettyjen asetusten säätämiseen.

Ele	Toiminto
Kaksoisnapautus	Kohteen valitseminen näytössä.
Kolmoisnapautus	Tekstin ja kuvien lähentäminen tai loitontaminen.
Pyyhkäisy oikealle tai alas	Siirtyminen seuraavaan kohteeseen näytössä.
Pyyhkäisy vasemmalle tai ylös	Siirtyminen edelliseen kohteeseen näytössä.
Panorointi	Zoomatun kuvan näytön ulkopuolella olevien osien käyttäminen. Huomaus: Tässä eleessä on vedettävä kahta sormeaa zoomatun kuvan yli.
Pyyhkäisy ylös ja sitten vasemmalle	Sovelluksen lopetus ja palaaminen aloitusnäyttöön.
Pyyhkäisy alas ja sitten vasemmalle	<ul style="list-style-type: none"> • Työn peruuttaminen • Palaaminen edelliseen asetukseen. • Sulje näyttö muuttamatta asetusta tai arvoa.
Pyyhkäisy ylös ja sitten alas	Äänikehotteen toistaminen.

Näytönäppäimistön käyttäminen

Suorita jokin seuraavista toiminnoista:

- Valitse merkki vetämällä sormella näppäimen päältä.
- Lisää merkki kenttään nostamalla sormi.
- Poista merkkejä **askelpalauttimella**.
- Jos haluat kuulla syöttökentän sisällön, paina **sarkainta** ja sitten **vaihto + sarkain** -näppäinyhdistelmää.

Luettujen salasanojen tai henkilökohtaisten PIN-koodien ottaminen käyttöön

- 1 Valitse aloitusnäytössä **Asetukset > Laite > Helppokäyttö > Lue salasanat/PIN-koodit**.
- 2 Ota asetukset käyttöön.

Paperin ja erikoismateriaalin lisääminen

Erikoismateriaalin koon ja lajin määrittäminen

Lokerot havaitsevat tavallisen paperin koon automaattisesti. Tee erikoismateriaaleille, kuten tarroille, korteille ja kirjekuorille, seuraavat toimet:

- 1 Siirry aloitusnäytöstä kohtaan

Asetukset > Paperi > Lokeromääritys > Paperikoko/-laji > valitse paperilähde

- 2 Määritä erikoismateriaalin koko ja laji.

Universal-paperiasetusten määrittäminen

- 1 Valitse aloitusnäytössä **Asetukset > Paperi > Materiaalimääritykset > Universal-asetukset**.

- 2 Määritä asetukset.

Valinnaisen 550 arkin lokeron täyttäminen

⚠ HUOMIO – TAPATURMAN MAHDOLLISUUS: Voit vähentää laitteen epävakauden riskiä lisäämällä jokaisen lokeron erikseen. Pidä kaikki muut lokerot suljettuina, kunnes niitä tarvitaan.

- 1 Irrota lokero.

Huomautus: Älä irrota lokeroita tulostamisen aikana, jotta vältät paperitukokset.



- 2 Säädä ohjaimet lisättävän paperin koon mukaan.

Huomautus: Lokeron alaosan osoittimet helpottavat ohjainten asettamista.

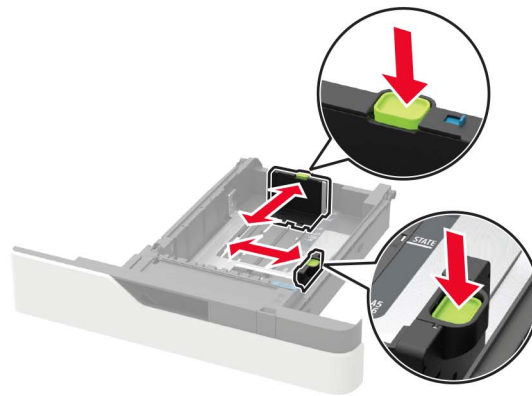
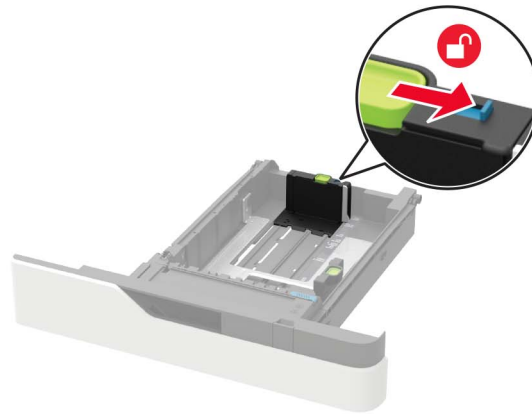

3 Taivuta ja ilmasta paperipino ja suorista sen reunat, ennen kuin lisäät sen tulostimeen.

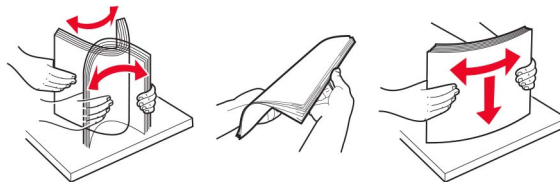

4 Lisää paperipino tulostimeen tulostuspuoli alaspäin. Varmista sen jälkeen, että sivuohjaimet ovat tiiviisti paperia vasten.



- Älä liu'uta paperia lokeroon.
- Vältä paperitukoksia varmistamalla, että pinon korkeus on paperin enimmäistäyttöosoittimen alapuolella.



- Lisää kirjelmake sen mukaan, onko valinnainen nidonnan viimeistelijä asennettu vai ei.

Ilman valinnaista viimeistelijää	Valinnaisen nidonnan viimeistelijän kanssa
<p>Yksipuolinen tulostus</p>	<p>Yksipuolinen tulostus</p>
<p>Kaksipuolinen tulostus</p>	<p>Kaksipuolinen tulostus</p>

- Kun lisäät rei'itettyä paperia, varmista, että paperin pitkän reunan reiät ovat kohti lokeron oikeaa laitaa.

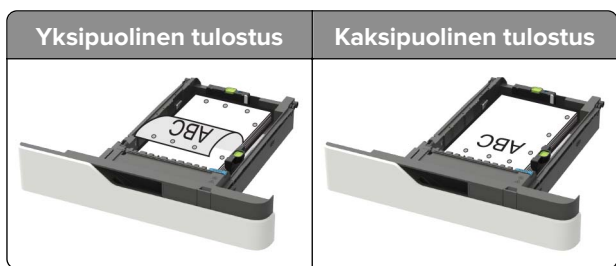

- Lisää kirjekuoret avautuva puoli ylöspäin lokeron vasenta reunaa vasten.

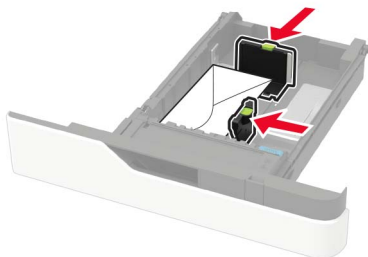

Varoitus – vauriot mahdollisia: Älä käytä kirjekuoria, joissa on postimerkkejä, kiinnikkeitä, ikkunoita, pinnoitettu sisus tai itseliimautuvia liimapintoja.

- 5 Aseta lokero tulostimeen.
- 6 Valitse ohjauspaneelista paperikoko- ja paperilajiasetukset, jotka vastaavat lisättyä paperia.

Valinnaisen 2100 arkin lokeron täyttäminen

 **HUOMIO – KAATUMISVAARA:** Voit vähentää laitteen epävakauden riskiä lisäämällä jokaisen lokeron erikseen. Pidä kaikki muut lokerot suljettuina, kunnes niitä tarvitaan.

- 1 Vedä lokero auki.
- 2 Säädä ohjaimet.

A5-koon paperin lisääminen

- a Vedä leveysohjainta ylös ja siirrä se A5-koon kohtaan.



- b** Purista ja työnnä pituusohjainta lokeron keskiosaa kohti A5-asentoon, kunnes ohjain *napsahtaa* paikalleen.

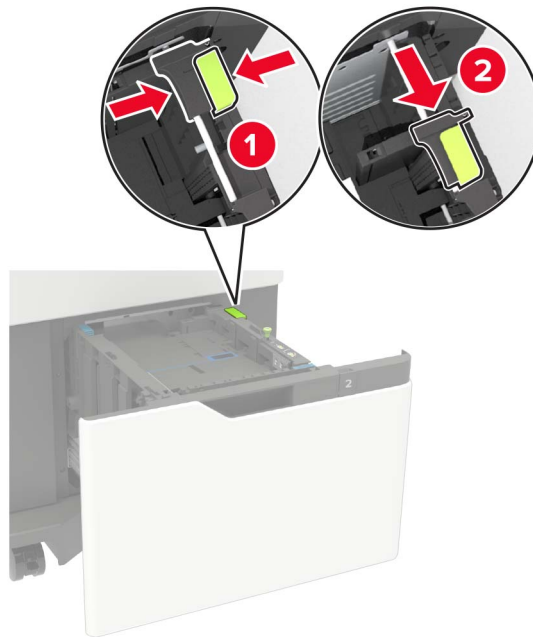

- c** Poista A5-koon pituusohjain ohjaimen pidikkeestä.

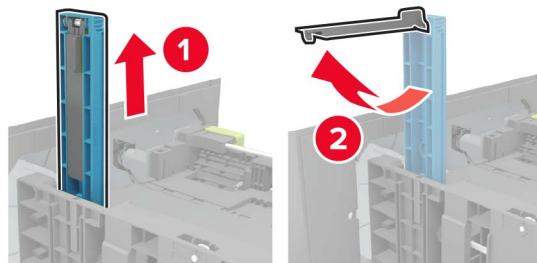

- d** Asenna ohjain sille varattuun paikkaan ja paina, kunnes se *napsahtaa* paikalleen.

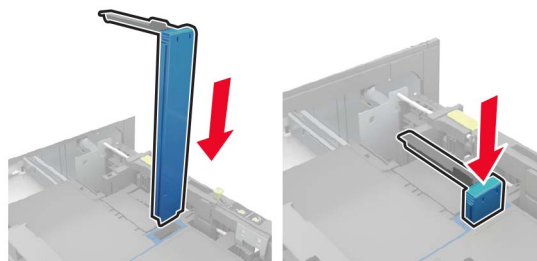

A4-, Letter-, Legal-, Oficio- ja Folio-kokoisen paperin lisääminen

- a Vedä leveysohjain ylös ja työnnä se oikeaan, paperikoon mukaiseen asentoon.

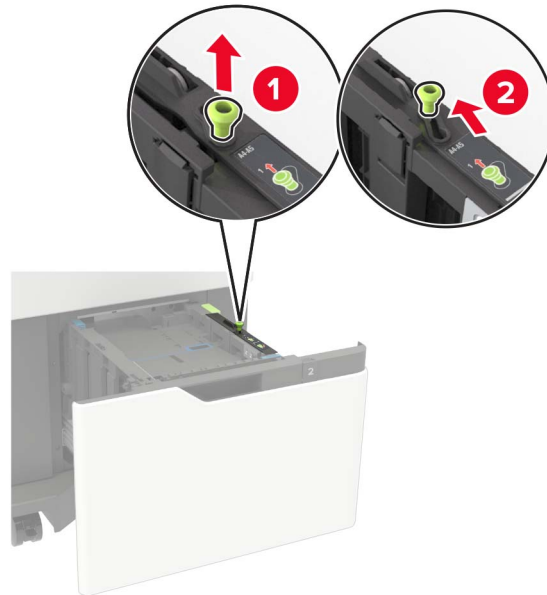

- b Jos A5-pituusohjainta on vielä kiinnitettyinä, irrota se. Jos ohjain ei ole kiinnitettyinä, siirry [vaihe d](#) sivulla 33.

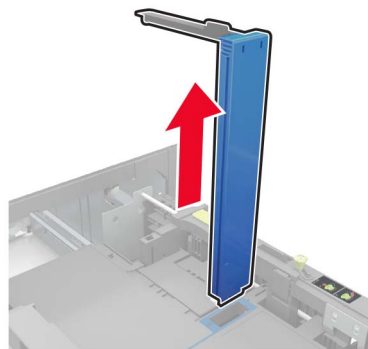

- c Laita A5-koon pituusohjain sen pidikkeeseen.

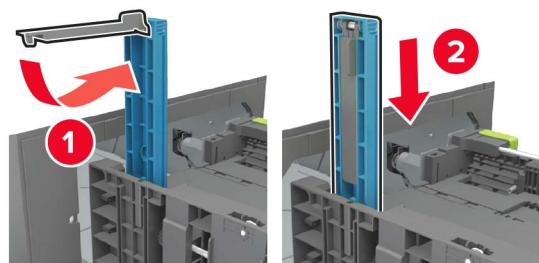

- d** Purista pituusohjainta ja siirrä se oikeaan kohtaan lisättävän paperin koon mukaan.

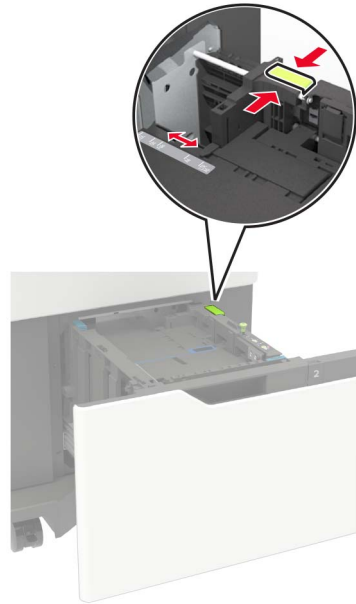

- 3** Taivuta ja ilmasta paperipino ja suorista sen reunat, ennen kuin lisäät sen tulostimeen.

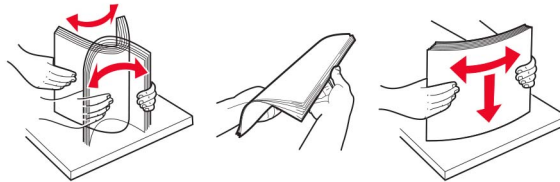

- 4** Lisää paperipino tulostimeen tulostuspuoli alaspäin.

- Lisää kirjelmäke sen mukaan, onko valinnainen nidonnan viimeistelijä asennettu vai ei.





- Kun lisäät rei'itettyä paperia, varmista, että paperin pitkän reunan reiät ovat kohti lokeron oikeaa laitaa.



5 Aseta lokero tulostimeen.

Huomautus: Paina paperipinoa alaspäin, kun asetat sitä lokeroon.

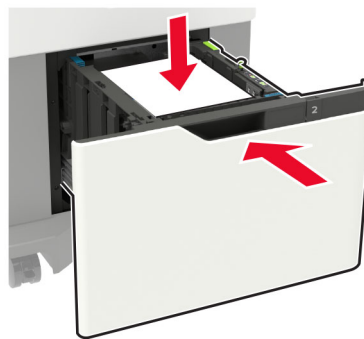

6 Valitse ohjauspaneelista paperikoko- ja paperilajiasetukset, jotka vastaavat lisättyä paperia.

Monisyöttölaitteen täyttö

1 Avaa monisyöttölaite.



2 Säädä ohjain lisättävän paperin koon mukaan.



3 Taivuta ja ilmasta paperipino ja suorista sen reunat, ennen kuin lisäät sen tulostimeen.

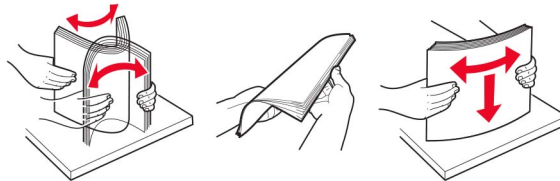

4 Lisää paperi tulostimeen tulostuspuoli ylöspäin.

- Lisää kirjelmake sen mukaan, onko valinnainen nidonnan viimeistelijä asennettu vai ei.

Ilman valinnaista viimeistelijää	Valinnaisen nidonnan viimeistelijän kanssa
 <p data-bbox="480 1759 719 1789">Yksipuolinen tulostus</p>	 <p data-bbox="919 1759 1157 1789">Yksipuolinen tulostus</p>



- Kun lisäät reiitettyä paperia, varmista, että paperin pitkän reunan reiät ovat kohti paperinohjaimen oikeaa laitaa.

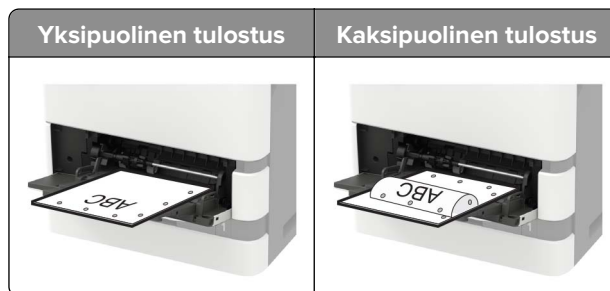

- Lisää kirjekuoret avautuva puoli alaspäin paperinohjaimen vasenta reuna vasten.

Varoitus – vauriot mahdollisia: Älä käytä kirjekuoria, joissa on postimerkkejä, kiinnikkeitä, ikkunoita, pinnoitettu sisus tai itseliimautuvia liimapintoja.

- 5 Valitse ohjauspaneelista paperikoko- ja paperilajiasetukset, jotka vastaavat lisättyä paperia.

Lokeroiden yhdistäminen

- 1 Valitse aloitusnäytössä **Asetukset > Paperi > Lokeromääritys** > Valitse paperilähde.
- 2 Määritä yhdistettävälle lokeroille sama paperikoko ja -lajiasetukset.
- 3 Valitse aloitusnäytössä **Asetukset > Laite > Huolto > Määritys-valikko > Lokeromääritys > Lokeroiden linkitys**.
- 4 Valitse **Automaattinen**.

Erota lokerot varmistamalla, ettei lokeroilla ole samoja paperikoko- tai -lajiasetuksia.

Varoitus – vauriot mahdollisia: Kiinnittimen lämpötila vaihtelee määritetyn paperilajin mukaan. Voit välttää tulostusongelmia varmistamalla, että tulostimen paperilajiasetus vastaa lokeroon lisättyä paperia.

Paperituki

Tuetut paperikoot

Tulostimen tukemat paperikoot

Paperikoko	550 arkin vakio- tai lisäalusta	valinnainen 2100 arkin lokero	Monikäyttösyöttö- aukko	Kaksipuolinen tulostus
A4 210 x 297 mm (8,3 x 11,7 tuumaa)	✓	✓	✓	✓
A5 LEF¹ 210 x 148 mm (8,3 x 5,8 tuumaa)	✓	✓	✓	✓
A5 SEF 148 x 210 mm (5,8 x 8,3 tuumaa)	✓	x	✓	x
A6 105 x 148 mm (4,1 x 5,8 tuumaa)	✓	x	✓	✓
JIS B5 182 x 257 mm (7,2 x 10,1 tuumaa)	✓	x	✓	✓
Oficio (Meksiko) 216 x 340 mm (8,5 x 13,4 tuumaa)	✓	✓	✓	✓
Statement 140 x 216 mm (5,5 x 8,5 tuumaa)	✓	x	✓	✓
Executive 184 x 267 mm (7,3 x 10,5 tuumaa)	✓	x	✓	✓
Letter 216 x 279 mm (8,5 x 11 tuumaa)	✓	✓	✓	✓
Legal 216 x 356 mm (8,5 x 14 tuumaa)	✓	✓	✓	✓
Folio 216 x 330 mm (8,5 x 13 tuumaa)	✓	✓	✓	✓
Universal 105 x 148 mm (4,1 x 5,8 tuumaa) – 216 x 356 mm (8,5 x 14 tuumaa)	✓	x	✓	✓
7 3/4 -kirjekuori (Monarch)³ 98 x 191 mm (3,9 x 7,5 tuumaa)	✓	x	✓	x
9-kirjekuori 98 x 225 mm (3,9 x 8,9 tuumaa)	✓	x	✓	x

¹ A5-koon pitkän reunan syöttäminen (LEF) on suositeltavampaa kuin A5-koon lyhyen reunan syöttäminen (SEF).

² Kirjekuoret, jotka ovat leveämpiä kuin 101,6 mm (4,5 tuumaa) voivat rypistyä. Tämän paperilajin sopivuus on testattava.

Paperikoko	550 arkin vakio- tai lisäalusta	valinnainen 2100 arkin lokero	Monikäyttösyöttö-aukko	Kaksipuolinen tulostus
10-kirjekuori² 105 x 241 mm (4,1 x 9,5 tuumaa)	✓	X	✓	X
DL-kirjekuori² 110 x 220 mm (4,3 x 8,7 tuumaa)	✓	X	✓	X
C5-kirjekuori² 162 x 229 mm (6,4 x 9 tuumaa)	✓	X	✓	X
B5-kirjekuori² 176 x 250 mm (6,9 x 9,8 tuumaa)	✓	X	✓	X
Muu kirjekuori² 98,4 x 162 mm (3,9 x 6,4 tuumaa) – 176 x 250 mm (6,9 x 9,8 tuumaa)	✓	X	✓	X

¹ A5-koon pitkän reunan syöttäminen (LEF) on suositeltavampaa kuin A5-koon lyhyen reunan syöttäminen (SEF).

² Kirjekuoret, jotka ovat leveämpiä kuin 101,6 mm (4,5 tuumaa) voivat rypistyä. Tämän paperilajin sopivuus on testattava.

Tulostusvävarusteiden tai viimeistelijöiden tukemat paperikoot

Paperikoko	Offset-pinoaja	4-alustainen postilaatikko	Nidonnän viimeistelijä		Nidonnän ja rei'ityksen viimeistelijä		
			Pinoaja	Nidonta	Pinoaja	Nidonta	Rei'itin
A4 210 x 297 mm (8,3 x 11,7 tuumaa)	✓	✓	✓	✓	✓	✓	✓
A5 LEF 210 x 148 mm (8,3 x 5,8 tuumaa)	✓	✓	✓	✓	✓	✓	X
A5 SEF 148 x 210 mm (5,8 x 8,3 tuumaa)	✓	✓	✓	X	✓	X	X
A6 105 x 148 mm (4,1 x 5,8 tuumaa)	✓	✓	X	X	X	X	X
JIS B5 182 x 257 mm (7,2 x 10,1 tuumaa)	✓	✓	✓	X	✓	X	X
Oficio (Meksiko) 216 x 340 mm (8,5 x 13,4 tuumaa)	✓	✓	✓	✓	✓	✓	✓
Statement 140 x 216 mm (5,5 x 8,5 tuumaa)	✓	✓	✓	X	✓	X	X

Paperikoko	Offset-pinoaja	4-alustainen postilaatikko	Nidonnan viimeistelijä		Nidonnan ja rei'ityksen viimeistelijä		
			Pinoaja	Nidonta	Pinoaja	Nidonta	Rei'itin
Executive 184 x 267 mm (7,3 x 10,5 tuumaa)	✓	✓	✓	X	✓	X	X
Letter 216 x 279 mm (8,5 x 11 tuumaa)	✓	✓	✓	✓	✓	✓	✓
Legal 216 x 356 mm (8,5 x 14 tuumaa)	✓	✓	✓	✓	✓	✓	X
Folio 216 x 330 mm (8,5 x 13 tuumaa)	✓	✓	✓	✓	✓	✓	✓
Universal 105 x 148 mm (4,1 x 5,8 tuumaa) – 216 x 356 mm (8,5 x 14 tuumaa)	✓	✓	X	X	X	X	X
7 3/4 -kirjekuori (Monarch) 98 x 191 mm (3,9 x 7,5 tuumaa)	✓	X	X	X	X	X	X
9-kirjekuori 98 x 225 mm (3,9 x 8,9 tuumaa)	✓	X	X	X	X	X	X
10-kirjekuori 105 x 241 mm (4,1 x 9,5 tuumaa)	✓	X	X	X	X	X	X
DL-kirjekuori 110 x 220 mm (4,3 x 8,7 tuumaa)	✓	X	X	X	X	X	X
C5-kirjekuori 162 x 229 mm (6,4 x 9 tuumaa)	✓	X	X	X	X	X	X
B5-kirjekuori 176 x 250 mm (6,9 x 9,8 tuumaa)	✓	X	X	X	X	X	X
Muut kirjekuoret 98,4 x 162 mm (3,9 x 6,4 tuumaa) – 176 x 250 mm (6,9 x 9,8 tuumaa)	✓	X	X	X	X	X	X

Tuetut paperilajit

Tulostimen tukemat paperilajit

Paperilaji	550 arkin vakio- tai lisäalusta	valinnainen 2100 arkin lokero	Monikäyttösyöttöaukko	Kaksipuolinen tulostus
Tavallinen paperi	✓	✓	✓	✓
Kartonki	✓	x	✓	✓
Piirtoheitinkalvo ¹	✓	x	✓	x
Tarra-arkit	✓	x	✓	x
Sido	✓	✓	✓	✓
Kirjekuori	✓	x	✓	x
Karkea kirjekuori	✓	x	✓	x
Kirjepaperi	✓	✓	✓	✓
Esipainettu	✓	✓	✓	✓
Värillinen paperi	✓	x	✓	✓
Merkkivalo	✓	x	✓	✓
Painava	✓	x	✓	✓
Karkea/puuvilla	✓	x	✓	✓
Mukautettu laji [x]	✓	x	✓	✓

¹ Tulosta piirtoheitinkalvoja enintään 20 sivua kerrallaan, jotta ne eivät tarraudu kiinni toisiinsa. Tulosta seuraavat sivut kolmen minuutin kuluttua.

Tulostuslisävarusteiden tai viimeistelijöiden tukemat paperilajit

Paperilaji	Offset-pinoaja	4-alustainen posti-laatikko	Nidongan viimeistelijä		Nidongan ja rei'ityksen viimeistelijä		
			Pinoaja	Nidonta	Pinoaja	Nidonta	Rei'itin
Tavallinen paperi	✓	✓	✓	✓	✓	✓	✓
Kartonki	✓	x	x	x	x	x	x
Kalvot	✓	x	✓	x	✓	x	x

Paperilaji	Offset-pinoaja	4-alustainen posti-laatikko	Nidannon viimeistelijä		Nidannon ja rei'ityksen viimeistelijä		
			Pinoaja	Nidonta	Pinoaja	Nidonta	Rei'itin
Tarra-arkit	✓	x	x	x	x	x	x
Sido	✓	✓	✓	✓	✓	✓	✓
Kirjekuori	✓	x	x	x	x	x	x
Karkea kirjekuori	✓	x	x	x	x	x	x
Kirjepaperi	✓	✓	✓	✓	✓	✓	✓
Esipainettu	✓	✓	✓	✓	✓	✓	✓
Värillinen paperi	✓	x	x	x	x	x	x
Merkkivalo	✓	x	x	x	x	x	x
Painava	✓	x	x	x	x	x	x
Karkea/puuvilla	✓	x	x	x	x	x	x
Mukautettu laji [x]	✓	x	x	x	x	x	x

Tuetut paperien painot

Tulostimen tukemat paperien painot

Paperin laji ja paino	550 arkin vakio- tai lisäalusta	valinnainen 2100 arkin lokero	Monikäyttösyöttö-aukko	Kaksipuolinen tulostus
Tavallinen paperi tai bond ¹ 60–176 g/m ² pitkäsyinen	✓	✓	✓	✓
Kartonki 203 g/m ² pitkäsyinen	✓	x	✓	✓
Kartonki 199 g/m ² pitkäsyinen	✓	x	✓	✓
Kartonki 176 g/m ² pitkäsyinen	✓	x	✓	✓
Piirtoheitinkalvo 138–146 g/m ² pitkäsyinen	✓	x	✓	x

¹ Lyhytsyistä paperia suositellaan, jos paperin paino on yli 176 g/m².

² Paineherkkä alue on syötettävä tulostimeen ensimmäisenä.

³ 105-grammaisissa bond-papereissa saa olla enintään 25 % puuvillaa.

Paperin laji ja paino	550 arkin vakio- tai lisäalusta	valinnainen 2100 arkin lokero	Monikäyttösyöttö-aukko	Kaksipuolinen tulostus
Paperitarrat 180 g/m ²	✓	X	✓	✓
Jäljentävät lomakkeet² 140–175 g/m ²	✓	X	✓	✓
Jäljentävät lomakkeet 75–135 g/m ²	✓	X	✓	✓
Kirjekuoret³ 60–105 g/m ²	✓	X	✓	✓

¹ Lyhytsyistä paperia suositellaan, jos paperin paino on yli 176 g/m².

² Paineherkkä alue on syötettävä tulostimeen ensimmäisenä.

³ 105-grammaisissa bond-papereissa saa olla enintään 25 % puuvillaa.

Tulostuslisävarusteiden tai viimeistelijöiden tukemat paperin painot

Paperin laji ja paino	Offset-pinoaja	4-alustainen postilaatikko	Nidonnaan viimeistelijä		Nidonnaan ja rei'ityksen viimeistelijä		
			Pinoaja	Nidonta	Pinoaja	Nidonta	Rei'itin
Tavallinen paperi tai bond 60–176 g/m ² pitkäsyinen	✓	X	✓	X	✓	X	X
Tavallinen paperi tai bond 60–90 g/m ² pitkäsyinen	✓	✓	✓	✓	✓	✓	✓
Kartonki 203 g/m ² pitkäsyinen	✓	X	✓	X	✓	X	X
Kartonki 199 g/m ² pitkäsyinen	✓	X	✓	X	✓	X	X
Kartonki 176 g/m ² pitkäsyinen	✓	X	X	X	X	X	X
Kartonki 163 g/m ² pitkäsyinen	✓	X	✓	X	✓	X	X
Piirtoheitinkalvo 138–146 g/m ² pitkäsyinen	✓	X	✓	X	✓	X	X
Paperitarrat 180 g/m ²	✓	X	X	X	X	X	X
Jäljentävät lomakkeet 140–175 g/m ²	✓	X	X	X	X	X	X
Jäljentävät lomakkeet 75–135 g/m ²	✓	X	X	X	X	X	X

Paperin laji ja paino	Offset-pinoaja	4-alustainen postilaatikko	Nidonnaan viimeistelijä		Nidonnaan ja rei'ityksen viimeistelijä		
			Pinoaja	Nidonta	Pinoaja	Nidonta	Rei'itin
Kirjekuoret 60–105 g/m ²	✓	X	X	X	X	X	X

Kelpaamaton paperi

Seuraavanlaisia papereita ei suositella käytettäväksi tulostimessa:

- Kemiallisesti käsitellyt paperit, joilla voi tehdä kopioita ilman hiilipaperia. Niitä kutsutaan myös itsejäljentäviksi papereiksi, itsejäljentäviksi kopiopapereiksi (CCP) tai ilman hiiltä kopioiviksi (NCR) papereiksi.
- esipainetut paperit, joiden valmistuksessa on käytetty kemikaaleja, jotka voivat vahingoittaa tulostinta
- esipainetut paperit, joihin voi vaikuttaa tulostimen kiinnitysyksikön lämpötila
- esipainetut paperit, jotka edellyttävät kohdistustarkkuutta (tarkkaa tulostuskohtaa sivulla), joka on yli $\pm 2,3$ mm, kuten OCR-lomakkeet
Joissakin tapauksissa kohdistusta voi säätää sovelluksessa, jolloin näiden lomakkeiden tulostus onnistuu.
- pinnoitetut paperit, synteettiset paperit, lämpöpaperit
- karkeareunaiset tai käpristyneet paperit tai paperit, joiden pinta on karkea tai paljon kuvioitu
- Paperit, jotka eivät ole EN12281:2002-standardin (Eurooppa) mukaisia
- paperi, jonka paino on alle 60g/m²
- moniosaisia lomakkeita tai asiakirjoja.

Uusiopaperin käyttäminen

Lexmark pyrkii vähentämään paperin ympäristövaikutuksia tarjoamalla asiakkaille valinnanvaraa tulostuksen suhteen. Yksi tapa saavuttaa tämä on testata tuotteita sen varmistamiseksi, että kierrätettyä paperia voidaan käyttää – erityisesti papereita, jotka on valmistettu 30 %, 50 % ja 100 % kierrätysjätteisestä. Odotamme, että kierrätyspaperit toimivat yhtä hyvin kuin neitseelliset paperit tulostimissamme. Vaikka toimistolaitteiden paperikäytölle ei ole olemassa virallista standardia, Lexmark käyttää eurooppalaista standardia EN 12281 ominaisuuksien vähimmäisstandardina. Testauksen laajuuden varmistamiseksi testipaperi sisältää 100 % kierrätyspaperia Pohjois-Amerikasta, Euroopasta ja Aasiasta, ja testit suoritetaan 8–80 % suhteellisessa kosteudessa. Testaus sisältää kaksipuolisen tulostuksen. Toimistopaperia, joka sisältää uusiutuvaa, kierrätettyä tai klooritonta materiaalia, voidaan käyttää.

Tulostaminen

Tulostaminen tietokoneella

Huomautus: Jos käytät tarroja, kortteja tai kirjekuoria, määritä paperikoko ja -laji tulostimessa ennen asiakirjan tulostamista.

- 1 Avaa tulostusvalintaikkuna siinä asiakirjassa, jonka yrität tulostaa.
- 2 Säädä asetuksia tarvittaessa.
- 3 Tulosta asiakirja.

Tulostaminen mobiililaitteesta

Tulostaminen mobiililaitteesta Lexmark Mobile Printin avulla

Lexmark™ Mobile Printin avulla voit lähettää asiakirjoja ja kuvia suoraan tuettuun Lexmark-tulostimeen.

- 1 Avaa asiakirja ja lähetä se tai jaa se Lexmark Mobile Printissä.



Huomautus: Jotkut kolmansien osapuolten sovellukset eivät välttämättä tue lähettämisen tai jakamisominaisuutta. Lisätietoja on sovelluksen mukana toimitetuissa käyttöohjeissa.

- 2 Valitse tulostin.
- 3 Tulosta asiakirja.

Tulostaminen mobiililaitteesta Mopria-tulostuspalvelun avulla

Mopria® -tulostuspalvelu on mobiilitulostusratkaisu mobiililaitteisiin, joissa on Android™-versio 5.0 tai uudempi. Sen avulla voit tulostaa suoraan mihin tahansa Mopria-yhteensopivaan tulostimeen.

Huomautus: Lataa Mopria-tulostuspalvelu-sovellus Google Play™ Kaupasta ja ota se käyttöön mobiililaitteessa.

- 1 Avaa yhteensopiva sovellus Android-mobiililaitteessa tai valitse asiakirja tiedostonhallinnassa.
- 2 Valitse  > **Tulosta**.
- 3 Valitse tulostin ja määritä asetukset tarpeen mukaan.
- 4 Valitse .

Tulostaminen mobiililaitteesta AirPrintin avulla

AirPrint on mobiilitulostusratkaisu, jonka avulla voit tulostaa Apple-laitteista AirPrint-sertifioituun tulostimeen.

Huomautuksia:

- Varmista, että Apple-laite ja tulostin on yhdistetty samaan verkkoon. Jos verkossa on useita langattomia keskittimiä, varmista, että molemmat laitteet on yhdistetty samaan aliverkkoon.
- Tätä sovellusta tukevat vain jotkin Apple-laitteet.

1 Valitse asiakirja tiedostonhallinnassa tai avaa yhteensopiva sovellus mobiililaitteessa.

2 Valitse  > **Tulosta**.

3 Valitse tulostin ja määritä asetukset tarpeen mukaan.

4 Tulosta asiakirja.



Tulostaminen mobiililaitteesta Wi-Fi Direct® -toiminnon avulla

Wi-Fi Direct® on tulostuspalvelu, jonka avulla voit tulostaa mihin tahansa Wi-Fi Direct -toimintoa tukevaan tulostimeen.

Huomautus: Varmista, että mobiililaite on yhdistetty tulostimen langattomaan verkkoon Lisätietoja on kohdassa "[Mobiililaitteen liittäminen tulostimeen](#)" sivulla 163.

1 Avaa yhteensopiva sovellus mobiililaitteessa tai valitse asiakirja tiedostonhallinnassa.

2 Toimi mobiililaitteen mallin mukaan seuraavasti:

- Valitse  > **Tulosta**.
- Valitse  > **Tulosta**.
- Valitse  > **Tulosta**.

3 Valitse tulostin ja määritä asetukset tarpeen mukaan.

4 Tulosta asiakirja.

Tulostaminen flash-asemasta

- 1 Aseta flash-asema tulostimeen.



Huomautuksia:

- Jos flash-asemaa liitettäessä avautuu virheilmoitus, tulostin ohittaa flash-aseman.
- Jos asetat Flash-aseman paikalleen, kun tulostin käsittelee muita tulostustöitä, näyttöön tulee ilmoitus **Varattu**.

- 2 Kosketa tulostettavaa asiakirjaa näytössä.

Määritä muut tulostusasetukset tarvittaessa.

- 3 Lähetä tulostustyö.

Jos haluat tulostaa toisen asiakirjan, valitse **USB-asema**.

Varoitus – vauriot mahdollisia: Vältä tietojen menetys tai toimintahäiriö olemalla koskettamatta flash-aseman tai tulostimen kuvassa näkyviä kohtia, kun tulostin tulostaa tai lukee muistilaitteesta tai kirjoittaa siihen.



Tuetut flash-asetat ja tiedostotyypit

Flash-asetat

- Lexar JumpDrive S70 (16 Gt ja 32 Gt)
- SanDisk Cruzer (16 Gt ja 32 Gt)
- PNY Attache (16 Gt ja 32 Gt)

Huomautuksia:

- Tulostin tukee Full-Speed-standardin mukaisia nopeita USB-flash-asetmia.
- USB-flash-asetmien on tuettava FAT (File Allocation Tables) -järjestelmää.

Tiedostotyyppi

Asiakirjat

- PDF (versio 1.7 tai vanhempi)
- HTML
- XPS
- Microsoft-tiedostomuodot (.doc, .docx, .xls, .xlsx, .ppt, .pptx)

Kuvat

- .dcx
- .gif
- .JPEG tai .jpg
- .bmp
- .pcx
- .TIFF tai .tif
- .png

Luottamuksellisten töiden määrittäminen

1 Siirry ohjauspaneelissa kohtaan

Asetukset > Suojaus > Luottamukselliset tulostusasetukset.

2 Määritä asetukset.

Asetus	Toiminto
Virheellinen maks. PIN	Määritä, miten monta kertaa väärä PIN voidaan antaa. Huomautus: Kun rajoitus on saavutettu, kyseisen käyttäjätunnuksen tulostustyöt poistetaan.
Luottamuksellisen työn vanheneminen	Määritä luottamuksellisten tulostustöiden vanhenemisaika. Huomautus: Luottamukselliset pidossa olevat työt tallennetaan tulostimeen siihen asti, kunnes ne vapautetaan tai poistetaan manuaalisesti.
Toistotöiden vanheneminen	Määritä toistotulostustöiden vanhenemisaika. Huomautus: Pidossa olevat toistotyöt tallennetaan tulostimen muistiin toista tulostusta varten.
Tarkistustöiden vanheneminen	Määritä aika, jonka aikana tulostin tulostaa kopion ennen jäljellä olevien kopioiden tulostamista. Huomautus: Tarkistustyössä tulostetaan yksi kopio, jolla tarkistetaan, että se on halutunlainen ennen muiden kopioiden tulostamista.
Varattujen töiden vanheneminen	Määritä, kuinka kauan tulostin säilyttää tulostustöitä. Huomautus: Pidossa olevat varatut työt poistetaan automaattisesti tulostamisen jälkeen.
Edellytä kaikkien töiden pitoon asettamista	Määritä tulostin asettamaan kaikki tulostustyöt pitoon.
Säilytä kahdentuneet asiakirjat	Määritä tulostin tulostamaan kaikki asiakirjat, joilla on sama nimi.

Luottamuksellisten ja muiden pidossa olevien töiden tulostaminen

Windows-käyttäjät:

1 Kun asiakirja on auki, valitse **Tiedosto > Tulosta**.

2 Valitse tulostin ja sitten **Ominaisuudet, Määrittelyt, Asetukset** tai **Asennus**.

3 Valitse **Tulostus ja pito**.

4 Valitse **Tulosta ja siirrä pitoon** ja liitä siihen käyttäjänimi.

5 Valitse tulostustyön tyyppi (luottamuksellinen, varaa, toista tai tarkista).

Jos valitset **Luottamuksellinen**, suojaa tulostustyö henkilökohtaisella PIN-koodilla.

6 Valitse **OK** tai **Tulosta**.

7 Vapauta tulostustyö tulostimen aloitusnäytöltä käsin.

- Valitse luottamuksellisille tulostustöille **Pidossa olevat työt** > valitse käyttäjänimesi > **Luottamuksellinen** > anna PIN-koodi > valitse tulostustyö > määritä asetukset > **Tulosta**.
- Valitse muille töille **Pidossa olevat työt** > valitse käyttäjänimesi > valitse tulostustyö > määritä asetukset > **Tulosta**.

Macintosh-käyttäjät:

AirPrintin käyttäminen

- 1** Kun asiakirja on avattu, valitse **Arkisto** > **Tulosta**.
- 2** Valitse tulostin ja valitse Suunta-valikon jälkeisestä valikosta **PIN-tulostus**.
- 3** Ota käyttöön **Tulosta PIN-koodilla** ja anna nelinumeroinen PIN-koodi.
- 4** Valitse **Tulosta**.
- 5** Vapauta tulostustyö tulostimen aloitusnäytöltä käsin. Valitse **Pidossa olevat työt** > valitse tietokoneesi nimi > **Luottamuksellinen** > anna PIN-koodi > valitse tulostustyö > **Tulosta**.

Tulostinohjaimen käyttäminen

- 1** Kun asiakirja on avattu, valitse **Arkisto** > **Tulosta**.
- 2** Valitse tulostin ja valitse Suunta-valikon jälkeisestä valikosta **Tulosta ja siirrä pitoon**.
- 3** Valitse **Luottamuksellinen tulostus** ja anna nelinumeroinen PIN-koodi.
- 4** Valitse **Tulosta**.
- 5** Vapauta tulostustyö tulostimen aloitusnäytöltä käsin. Valitse **Pidossa olevat työt** > valitse tietokoneesi nimi > **Luottamuksellinen** > valitse tulostustyö > anna PIN-koodi > **Tulosta**.

Tulostaminen Cloud Connector -profiilista

- 1** Valitse aloitusnäytössä **Korttikopiointi**.
- 2** Valitse pilvipalveluntarjoaja ja profiili.

Huomautus: Lisätietoja Cloud Connector -profiilin luomisesta on kohdassa ["Cloud Connector -profiilin luominen" sivulla 21](#).

- 3** Valitse **Tulosta** ja valitse tiedosto.

Muuta tarvittaessa asetuksia.

Huomautus: Valitse tuettu tiedosto.

- 4** Tulosta asiakirja.

Fonttimalliluettelon tulostaminen

- 1** Valitse aloitusnäytössä **Asetukset** > **Raportit** > **Tulostus** > **Tulosta fontit**.
- 2** Valitse **PCL-fontit** tai **PS-fontit**.

Hakemistoluettelon tulostaminen

Valitse aloitusnäytössä **Asetukset** > **Raportit** > **Tulostus** > **Tulosta hakemisto**.

Tulostustyön peruuttaminen

tulostimen ohjauspaneelista

- 1 Valitse aloitusnäytössä **Työjono**.

Huomautus: Voit avata tämän asetuksen myös koskettamalla aloitusnäytön yläosaa.

- 2 Valitse peruutettava työ.

tietokoneesta

- 1 Toimi käyttöjärjestelmän mukaan jollakin seuraavista tavoista:

- Avaa Tulostimet-kansio ja valitse tulostin.
- Siirry Omenavalikon Järjestelmäasetuksista tulostimeesi.

- 2 Valitse peruutettava työ.

Kopioiminen

Automaattisen asiakirjansyöttölaitteen ja skannaustason käyttäminen

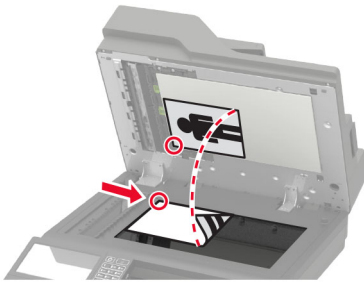
Automaattinen asiakirjansyöttölaite	Skannaustaso
 <ul style="list-style-type: none"> • Käytä asiakirjansyöttö laitetta monisivuisten asiakirjojen kopioimiseen. • Aseta alkuperäinen asiakirja kuvapuoli ylöspäin. Jos käsittelet monisivuisia asiakirjoja, kohdista etureuna ennen lisäämistä. • Säädä asiakirjansyöttölaitteen ohjaimet lisättävän paperin leveyden mukaan. 	 <ul style="list-style-type: none"> • Aseta yksisivuiset asiakirjat, kirjojen sivut, pienet esineet (kuten postikortit ja valokuvat), piirtoheittin-kalvot, valokuvapaperi tai ohuet materiaalit (kuten lehti-leikkeet) skannaustasolle. • Aseta asiakirja kuvapuoli alaspäin nuolella merkittyyn kulmaan.

Kopioiminen

- 1 Aseta alkuperäinen asiakirja automaattisen asiakirjansyöttölaitteen lokeroon tai skannaustasolle.

Huomautus: Vältä kuvan leikkautuminen varmistamalla, että alkuperäinen asiakirja ja kopiopaperi ovat saman kokoisia.

- 2 Kosketa aloitusnäytön **Kopio**-painiketta ja määritä sitten kopioiden määrä.
Määritä tarvittaessa kopiointiasetukset.
- 3 Kopioi asiakirja.

Huomautus: Voit kopioida nopeasti painamalla ohjauspaneelin -painiketta.

Valokuvien kopioiminen

- 1 Aseta valokuva skannaustasolle.
- 2 Valitse aloitusnäytössä **Kopio** > **Sisältö** > **Sisältötyyppi** > **Valokuva**.
- 3 Valitse **Sisältölähde** ja alkuperäiseen valokuvaan parhaiten sopiva asetus.
- 4 Kopioi valokuva.

Kopioiminen kirjelomakkeelle

- 1 Aseta alkuperäinen asiakirja automaattisen asiakirjansyöttölaitteen lokeroon tai skannaustasolle.
- 2 Valitse aloitusnäytössä **Kopio** > **Kopioi kohteesta** > valitse alkuperäisen asiakirjan koko.
- 3 Valitse **Kopioi kohteeseen** ja valitse sitten paperilähde, jossa kirjelomake on.
Jos olet lisännyt kirjelomakkeen monikäyttösyöttöaukkoon, siirry kohtaan
Kopioi kohteeseen > **Monikäyttösyöttöaukko** > valitse paperikoko > **Kirjelomake**
- 4 Kopioi asiakirja.

Paperin molemmille puolille kopioiminen

- 1 Aseta alkuperäinen asiakirja automaattisen asiakirjansyöttölaitteen lokeroon tai skannaustasolle.
- 2 Valitse aloitusnäytössä **Kopio** > **Sivut**.
- 3 Säädä asetuksia.
- 4 Kopioi asiakirja.

Kopioiden pienentäminen tai suurentaminen

- 1 Aseta alkuperäinen asiakirja automaattisen asiakirjansyöttölaitteen lokeroon tai skannaustasolle.
- 2 Siirry aloitusnäytöstä kohtaan
Kopioi > **Sovita** > määritä sovituseräasetuksen arvo
Huomautus: Alkuperäisen asiakirjan tai tulosteen koon muuttaminen sovituseräasetuksen määrittämisen jälkeen palauttaa sovituseräasetuksen arvoksi Automaattinen.
- 3 Kopioi asiakirja.

Kopioiden lajittelu

- 1 Aseta alkuperäinen asiakirja automaattisen asiakirjansyöttölaitteen lokeroon tai skannaustasolle.
- 2 Valitse aloitusnäytössä **Kopio** > **Lajittelu** > **Käytössä [1,2,1,2,1,2]**.
- 3 Kopioi asiakirja.

Erotinsivujen lisääminen kopioiden väliin

- 1 Aseta alkuperäinen asiakirja automaattisen asiakirjansyöttölaitteen lokeroon tai skannaustasolle.
- 2 Valitse aloitusnäytössä **Kopio** > **Erotinsivut**.
- 3 Säädä asetuksia.
- 4 Lähetä kopiointityö.

Useiden sivujen kopioiminen yhdelle arkille

- 1 Aseta alkuperäinen asiakirja automaattisen asiakirjansyöttölaitteen lokeroon tai skannaustasolle.
- 2 Valitse aloitusnäytössä **Kopio** > **Sivuja/arkki**.
- 3 Sääda asetuksia.
- 4 Kopioi asiakirja.

Kopioinnin pikavalinnan luominen

- 1 Valitse aloitusnäytössä **Kopio**.
- 2 Määritä asetukset ja valitse .
- 3 Luo pikavalinta.

Lähtettäminen sähköpostissa

Automaattisen asiakirjansyöttölaitteen ja skannaustason käyttäminen

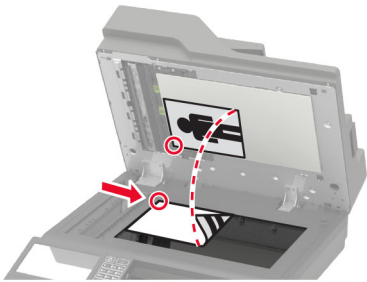
Automaattinen asiakirjansyöttölaite	Skannaustaso
 <ul style="list-style-type: none"> • Käytä asiakirjansyöttö laitetta monisivuisten asiakirjojen kopiaamiseen. • Aseta alkuperäinen asiakirja kuvapuoli ylöspäin. Jos käsittelet monisivuisia asiakirjoja, kohdista etureuna ennen lisäämistä. • Säädä asiakirjansyöttölaitteen ohjaimet lisättävän paperin leveyden mukaan. 	 <ul style="list-style-type: none"> • Aseta yksisivuiset asiakirjat, kirjojen sivut, pienet esineet (kuten postikortit ja valokuvat), piirtoheittin-kalvot, valokuvapaperi tai ohuet materiaalit (kuten lehti-leikkeet) skannaustasolle. • Aseta asiakirja kuvapuoli alaspäin nuolella merkittyyn kulmaan.

Sähköpostin SMTP-asetusten määrittäminen

Määritä SMTP (Simple Mail Transfer Protocol) -asetukset, jotta voit lähettää skannatun asiakirjan sähköpostitse. Asetukset vaihtelevat sähköpostipalveluntarjoajan mukaan.

Ennen kuin aloitat, varmista että tulostin on yhteydessä verkkoon ja verkko on yhteydessä Internetiin.

Tulostimen Asetukset-valikon käyttäminen

1 Valitse aloitusnäytössä **Asetukset > Sähköposti > Sähköpostiasetukset**.

2 Määritä asetukset.

Huomautuksia:

- Katso lisätietoja salasanasta [sähköpostipalveluntarjoajien luettelosta](#).
- Jos sähköpostipalveluntarjoaja ei ole luettelossa, kysy asetukset suoraan palveluntarjoajalta.

Embedded Web Server -palvelimen käyttäminen

1 Avaa selain ja kirjoita tulostimen IP-osoite selaimen osoitekenttään.

Huomautuksia:

- Tulostimen IP-osoite näkyy sen tulostimen päänäytössä. IP-osoite on neljä pisteillä erotettua numerosarjaa, kuten 123.123.123.123.
- Jos käytät välityspalvelinta, poista se tilapäisesti käytöstä, jotta verkkosivu latautuu oikein.

2 Valitse **Asetukset > Sähköposti**.

3 Määritä asetukset Sähköpostiasetukset-osassa.

Huomautuksia:

- Katso lisätietoja salasanasta [sähköpostipalveluntarjoajien luettelosta](#).
- Jos sähköpostipalveluntarjoaja ei ole luettelossa, kysy asetukset suoraan palveluntarjoajalta.

4 Valitse Tallenna.

Sähköpostipalveluntarjoajat

- [AOL Mail](#)
- [Comcast Mail](#)
- [Gmail](#)
- [iCloud Mail](#)
- [Mail.com](#)
- [NetEase Mail \(mail.126.com\)](#)
- [NetEase Mail \(mail.163.com\)](#)
- [NetEase Mail \(mail.yeah.net\)](#)
- [Outlook Live](#)
- [QQ Mail](#)
- [Sina Mail](#)
- [Sohu Mail](#)
- [Yahoo! Mail](#)
- [Zoho Mail](#)

Huomautuksia:

- Jos havaitset virheitä käyttäessäsi tässä mainittuja asetuksia, ota yhteys sähköpostipalveluntarjoajaan.
- Jos sähköpostipalveluntarjoaja ei ole luettelossa, ota yhteys suoraan palveluntarjoajaan.

AOL Mail

Asetus	Arvo
Ensisijainen SMTP-yhdyskäytävä	smtp.aol.com
Ensisijaisen SMTP-yhdyskäytävän portti	587
Käytä SSL- tai TLS-suojasta	Pakollinen
Edellytä luotettua varmennetta	Ei käytössä
Vastausosoite	Sähköpostiosoitteesi
SMTP-palvelimen todennus	Kirjautuminen/tavallinen
Laitteeseen perustuva s-posti	Käytä laitteen SMTP-valtuuksia
Laittekäyttäjätunnus	Sähköpostiosoitteesi
Laitesalasana	Sovelluksen salasana Huomautus: Luo sovelluksen salasana siirtymällä AOL Account Security -sivulle, kirjautumalla tilillesi ja valitsemalla Generate app password .

Comcast Mail

Asetus	Arvo
Ensisijainen SMTP-yhdyskäytävä	smtp.comcast.net
Ensisijaisen SMTP-yhdyskäytävän portti	587
Käytä SSL- tai TLS-suojausta	Pakollinen
Edellytä luotettua varmennetta	Ei käytössä
Vastausosoite	Sähköpostiosoitteesi
SMTP-palvelimen todennus	Kirjautuminen/tavallinen
Laitteeseen perustuva s-posti	Käytä laitteen SMTP-valtuuksia
Laitekäyttäjätunnus	Sähköpostiosoitteesi
Laitesalasana	Tilin salasana

Gmail™

Huomautus: Varmista, että kaksivaiheinen vahvistus on käytössä Google-tililläsi. Ota kaksivaiheinen vahvistus käyttöön siirtymällä [Google Account Security](#) -tilille, kirjautumalla tilillesi ja valitsemalla Signing in to Google -osassa **2-Step Verification**.

Asetus	Arvo
Ensisijainen SMTP-yhdyskäytävä	smtp.gmail.com
Ensisijaisen SMTP-yhdyskäytävän portti	587
Käytä SSL- tai TLS-suojausta	Pakollinen
Edellytä luotettua varmennetta	Ei käytössä
Vastausosoite	Sähköpostiosoitteesi
SMTP-palvelimen todennus	Kirjautuminen/tavallinen
Laitteeseen perustuva s-posti	Käytä laitteen SMTP-valtuuksia
Laitekäyttäjätunnus	Sähköpostiosoitteesi
Laitesalasana	Sovelluksen salasana Huomautuksia: <ul style="list-style-type: none"> Luo sovelluksen salasana siirtymällä Google Account Security -tilille, kirjautumalla tilillesi ja valitsemalla Signing in to Google -kohdassa App passwords. App passwords näkyy ainoastaan, jos kaksiosainen vahvistus on käytössä.

iCloud Mail

Huomautus: Varmista, että kaksivaiheinen vahvistus on käytössä tililläsi.

Asetus	Arvo
Ensisijainen SMTP-yhdyskäytävä	smtp.mail.me.com
Ensisijaisen SMTP-yhdyskäytävän portti	587
Käytä SSL- tai TLS-suojasta	Pakollinen
Edellytä luotettua varmennetta	Ei käytössä
Vastausosoite	Sähköpostiosoitteesi
SMTP-palvelimen todennus	Kirjautuminen/tavallinen
Laitteeseen perustuva s-posti	Käytä laitteen SMTP-valtuuksia
Laitekäyttäjätunnus	Sähköpostiosoitteesi
Laitesalasana	Sovelluksen salasana Huomautus: Luo sovelluksen salasana siirtymällä iCloud Account Management -sivulle, kirjautumalla tilillesi ja valitsemalla Security-kohdassa Generate Password .

Mail.com

Asetus	Arvo
Ensisijainen SMTP-yhdyskäytävä	smtp.mail.com
Ensisijaisen SMTP-yhdyskäytävän portti	587
Käytä SSL- tai TLS-suojasta	Pakollinen
Edellytä luotettua varmennetta	Ei käytössä
Vastausosoite	Sähköpostiosoitteesi
SMTP-palvelimen todennus	Kirjautuminen/tavallinen
Laitteeseen perustuva s-posti	Käytä laitteen SMTP-valtuuksia
Laitekäyttäjätunnus	Sähköpostiosoitteesi
Laitesalasana	Tilin salasana

NetEase Mail (mail.126.com)

Huomautus: Varmista, että SMTP-palvelu on käytössä tililläsi. Ota palvelu käyttöön valitsemalla NetEase Mail -aloitussivulla **Settings** > **POP3/SMTP/IMAP** ja ottamalla käyttöön joko **IMAP/SMTP service** tai **POP3/SMTP service**.

Asetus	Arvo
Ensisijainen SMTP-yhdyskäytävä	smtp.126.com
Ensisijaisen SMTP-yhdyskäytävän portti	465
Käytä SSL- tai TLS-suojasta	Pakollinen
Edellytä luotettua varmennetta	Ei käytössä
Vastausosoite	Sähköpostiosoitteesi

Asetus	Arvo
SMTP-palvelimen todennus	Kirjautuminen/tavallinen
Laitteeseen perustuva s-posti	Käytä laitteen SMTP-valtuuksia
Laittekäyttäjätunnus	Sähköpostiosoitteesi
Laitesalasana	Valtuutussalasana Huomautus: Saat valtuutussalasanan, kun IMAP/SMTP service tai POP3/SMTP service on käytössä.

NetEase Mail (mail.163.com)

Huomautus: Varmista, että SMTP-palvelu on käytössä tililläsi. Ota palvelu käyttöön valitsemalla NetEase Mail -aloitussivulla **Settings > POP3/SMTP/IMAP** ja ottamalla käyttöön joko **IMAP/SMTP service** tai **POP3/SMTP service**.

Asetus	Arvo
Esisijainen SMTP-yhdyskäytävä	smtp.163.com
Esisijaisen SMTP-yhdyskäytävän portti	465
Käytä SSL- tai TLS-suojausta	Pakollinen
Edellytä luotettua varmennetta	Ei käytössä
Vastausosoite	Sähköpostiosoitteesi
SMTP-palvelimen todennus	Kirjautuminen/tavallinen
Laitteeseen perustuva s-posti	Käytä laitteen SMTP-valtuuksia
Laittekäyttäjätunnus	Sähköpostiosoitteesi
Laitesalasana	Valtuutussalasana Huomautus: Saat valtuutussalasanan, kun IMAP/SMTP service tai POP3/SMTP service on käytössä.

NetEase Mail (mail.yeah.net)

Huomautus: Varmista, että SMTP-palvelu on käytössä tililläsi. Ota palvelu käyttöön valitsemalla NetEase Mail -aloitussivulla **Settings > POP3/SMTP/IMAP** ja ottamalla käyttöön joko **IMAP/SMTP service** tai **POP3/SMTP service**.

Asetus	Arvo
Esisijainen SMTP-yhdyskäytävä	smtp.yeah.net
Esisijaisen SMTP-yhdyskäytävän portti	465
Käytä SSL- tai TLS-suojausta	Pakollinen
Edellytä luotettua varmennetta	Ei käytössä
Vastausosoite	Sähköpostiosoitteesi
SMTP-palvelimen todennus	Kirjautuminen/tavallinen
Laitteeseen perustuva s-posti	Käytä laitteen SMTP-valtuuksia
Laittekäyttäjätunnus	Sähköpostiosoitteesi

Asetus	Arvo
Laitesalasana	Valtuutussalasana Huomautus: Saat valtuutussalasanan, kun IMAP/SMTP service tai POP3/SMTP service on käytössä.

Outlook Live

Nämä asetukset koskevat sähköpostidomaineja outlook.com ja hotmail.com.

Asetus	Arvo
Ensisijainen SMTP-yhdyskäytävä	smtp.office365.com
Ensisijaisen SMTP-yhdyskäytävän portti	587
Käytä SSL- tai TLS-suojasta	Pakollinen
Edellytä luotettua varmennetta	Ei käytössä
Vastausosoite	Sähköpostiosoitteesi
SMTP-palvelimen todennus	Kirjautuminen/tavallinen
Laitteeseen perustuva s-posti	Käytä laitteen SMTP-valtuuksia
Laittekäyttäjätunnus	Sähköpostiosoitteesi
Laitesalasana	Tilin salasana tai sovelluksen salasana Huomautuksia: <ul style="list-style-type: none"> • Jos kaksivaiheinen vahvistus ei ole käytössä tililläsi, käytä tilin salasanaa. • Jos kaksivaiheinen vahvistus on käytössä tililläsi, käytä sovelluksen salasanaa. Luo sovelluksen salasana siirtymällä Outlook Live Account Management -tilille ja kirjautumalla tilillesi.

QQ Mail

Huomautus: Varmista, että SMTP-palvelu on käytössä tililläsi. Ota palvelu käyttöön valitsemalla QQ Mail -aloitussivulla **Settings > Account**. Ota POP3/IMAP/SMTP/Exchange/CardDAV/CalDAV Service -kohdassa käyttöön joko **POP3/SMTP service** tai **IMAP/SMTP service**.

Asetus	Arvo
Ensisijainen SMTP-yhdyskäytävä	smtp.qq.com
Ensisijaisen SMTP-yhdyskäytävän portti	587
Käytä SSL- tai TLS-suojasta	Pakollinen
Edellytä luotettua varmennetta	Ei käytössä
Vastausosoite	Sähköpostiosoitteesi
SMTP-palvelimen todennus	Kirjautuminen/tavallinen
Laitteeseen perustuva s-posti	Käytä laitteen SMTP-valtuuksia
Laittekäyttäjätunnus	Sähköpostiosoitteesi

Asetus	Arvo
Laitesalasana	Valtuutuskoodi Huomautus: Luo valtuutuskoodi valitsemalla QQ Mail -aloitussivulla Settings > Account ja valitsemalla POP3/IMAP/SMTP/Exchange/CardDAV/CalDAV Service -kohdassa Generate authorization code .

Sina Mail

Huomautus: Varmista, että POP3/SMTP-palvelu on käytössä tililläsi. Ota palvelu käyttöön valitsemalla Sina Mail -aloitussivulla **Settings > More settings > User-end POP/IMAP/SMTP** ja ottamalla käyttöön **POP3/SMTP service**.

Asetus	Arvo
Esisijainen SMTP-yhdyskäytävä	smtp.sina.com
Esisijaisen SMTP-yhdyskäytävän portti	587
Käytä SSL- tai TLS-suojasta	Pakollinen
Edellytä luotettua varmennetta	Ei käytössä
Vastausosoite	Sähköpostiosoitteesi
SMTP-palvelimen todennus	Kirjautuminen/tavallinen
Laitteeseen perustuva s-posti	Käytä laitteen SMTP-valtuuksia
Laitekäyttäjätunnus	Sähköpostiosoitteesi
Laitesalasana	Valtuutuskoodi Huomautus: Luo valtuutuskoodi valitsemalla sähköpostin aloitussivulla Settings > More settings > User-end POP/IMAP/SMTP ja ottamalla käyttöön Authorization code status .

Sohu Mail

Huomautus: Varmista, että SMTP-palvelu on käytössä tililläsi. Ota palvelu käyttöön valitsemalla Sohu Mail -aloitussivulla **Options > Settings > POP3/SMTP/IMAP** ja ottamalla käyttöön joko **IMAP/SMTP service** tai **POP3/SMTP service**.

Asetus	Arvo
Esisijainen SMTP-yhdyskäytävä	smtp.sohu.com
Esisijaisen SMTP-yhdyskäytävän portti	465
Käytä SSL- tai TLS-suojasta	Pakollinen
Edellytä luotettua varmennetta	Ei käytössä
Vastausosoite	Sähköpostiosoitteesi
SMTP-palvelimen todennus	Kirjautuminen/tavallinen
Laitteeseen perustuva s-posti	Käytä laitteen SMTP-valtuuksia
Laitekäyttäjätunnus	Sähköpostiosoitteesi
Laitesalasana	Riippumaton salasana Huomautus: Saat riippumattoman salasanan, kun IMAP/SMTP service tai POP3/SMTP service on käytössä.

Yahoo! Mail

Asetus	Arvo
Ensisijainen SMTP-yhdyskäytävä	smtp.mail.yahoo.com
Ensisijaisen SMTP-yhdyskäytävän portti	587
Käytä SSL- tai TLS-suojasta	Pakollinen
Edellytä luotettua varmennetta	Ei käytössä
Vastausosoite	Sähköpostiosoitteesi
SMTP-palvelimen todennus	Kirjautuminen/tavallinen
Laitteeseen perustuva s-posti	Käytä laitteen SMTP-valtuuksia
Laitekäyttäjätunnus	Sähköpostiosoitteesi
Laitesalasana	Sovelluksen salasana Huomautus: Luo sovelluksen salasana siirtymällä Yahoo Account Security -sivulle, kirjautumalla tilillesi ja valitsemalla Generate app password .

Zoho Mail

Asetus	Arvo
Ensisijainen SMTP-yhdyskäytävä	smtp.zoho.com
Ensisijaisen SMTP-yhdyskäytävän portti	587
Käytä SSL- tai TLS-suojasta	Pakollinen
Edellytä luotettua varmennetta	Ei käytössä
Vastausosoite	Sähköpostiosoitteesi
SMTP-palvelimen todennus	Kirjautuminen/tavallinen
Laitteeseen perustuva s-posti	Käytä laitteen SMTP-valtuuksia
Laitekäyttäjätunnus	Sähköpostiosoitteesi
Laitesalasana	Tilin salasana tai sovelluksen salasana Huomautuksia: <ul style="list-style-type: none"> • Jos kaksivaiheinen vahvistus ei ole käytössä tililläsi, käytä tilin salasanaa. • Jos kaksivaiheinen vahvistus on käytössä tililläsi, käytä sovelluksen salasanaa. Luo sovelluksen salasana siirtymällä Zoho Mail Account Security -sivulle, kirjautumalla tilillesi ja valitsemalla Application-Specific Passwords -kohdassa Generate New Password.

Sähköpostin lähettäminen

Varmista ennen aloittamista, että SMTP-asetukset on määritetty. Lisätietoja on kohdassa ["Sähköpostin SMTP-asetusten määrittäminen" sivulla 54](#).

Ohjauspaneelin käyttäminen

- 1 Aseta alkuperäinen asiakirja automaattisen asiakirjansyöttölaitteen lokeroon tai skannaustasolle.
- 2 Valitse aloitusnäytöstä kohta **Sähköposti** ja anna sitten tarvittavat tiedot.
- 3 Määritä tarvittaessa tulostustiedostotyyppin asetukset.
- 4 Lähetä sähköposti.

Pikavalintanumeron käyttäminen

- 1 Aseta alkuperäinen asiakirja automaattisen asiakirjansyöttölaitteen lokeroon tai skannaustasolle.
- 2 Valitse aloitusnäytössä **Pikakuvakekeskus > Sähköposti**.
- 3 Valitse pikavalintanumero.
- 4 Lähetä sähköposti.

Sähköpostin pikavalinnan luominen

- 1 Valitse aloitusnäytössä **Sähköposti**.
- 2 Määritä asetukset ja valitse .
- 3 Luo pikavalinta.

Faksaaminen

Automaattisen asiakirjansyöttölaitteen ja skannaustason käyttäminen

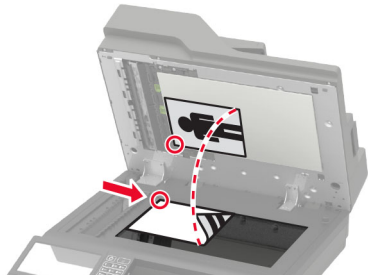
Automaattinen asiakirjansyöttölaite	Skannaustaso
 <ul style="list-style-type: none"> • Käytä asiakirjansyöttölaite monisivuisten asiakirjojen koptioimiseen. • Aseta alkuperäinen asiakirja kuvapuoli ylöspäin. Jos käsittelet monisivuisia asiakirjoja, kohdistu etureuna ennen lisäämistä. • Säädä asiakirjansyöttölaitteen ohjaimet lisättävän paperin leveyden mukaan. 	 <ul style="list-style-type: none"> • Aseta yksisivuiset asiakirjat, kirjojen sivut, pienet esineet (kuten postikortit ja valokuvat), piirtoheittin-kalvot, valokuvapaperi tai ohuet materiaalit (kuten lehti-leikkeet) skannaustasolle. • Aseta asiakirja kuvapuoli alaspäin nuolella merkittyyn kulmaan.

Tulostimen asentaminen faksaamista varten

Huomautuksia:

- Seuraavat yhteydenmuodostusmenetelmät eivät ole käytettävissä kaikissa maissa tai kaikilla alueilla.
- Poista tulostimen alkuasennuksen aikana valinta faksitoiminnon valintaruudusta ja muista toiminnoista, jotka aiot asentaa myöhemmin. Valitse sitten **Jatka**.
- Jos faksitoiminto on otettu käyttöön mutta sitä ei ole asennettu kokonaan, merkkivalo saattaa vilkkua punaisena.

Varoitus – vauriot mahdollisia: Vältä tietojen menetys tai tulostimen toimintahäiriö olemalla koskettamatta kaapeleita tai kuvassa näkyvää tulostimen osaa faksin lähettämisen tai vastaanottamisen aikana.



Tuettu faksi

Tulostimen malli	Analoginen faksi	etherFAX ¹	Faksipalvelin	FoIP (Fax over IP) ²
MX822ade	✓	✓	✓	✓
MX822adtfe	✓	✓	✓	✓
MX822adx	✓	✓	✓	✓
MX822de	x	✓	✓	✓
MX826ade	✓	✓	✓	✓
MX826adtfe	✓	✓	✓	✓
MX826adx	✓	✓	✓	✓
MX826de	x	✓	✓	✓
XM7355	✓	✓	✓	✓
XM7335b	✓	✓	✓	✓
XM7335bi	x	✓	✓	✓
XM7335i	x	✓	✓	✓
XM7370	✓	✓	✓	✓
XM7370i	x	✓	✓	✓

¹ Edellyttää tilausta. Lisätietoja on osoitteessa <https://www.etherfax.net/lexmark>. Voit myös ottaa yhteyden tulostimen ostopaikkaan.

² Edellyttää asennettua käyttöoikeutta. Kysy lisätietoja tulostimen ostopaikasta.

Faksitoiminnon määrittäminen analogisen faksin avulla

Huomautuksia:

- Tämä ominaisuus on käytettävissä vain tietyissä tulostinmalleissa.
- Kaikki yhteydenmuodostusmenetelmät eivät ole käytettävissä kaikissa maissa tai kaikilla alueilla.
- Jos faksitoiminto on otettu käyttöön mutta sitä ei ole asennettu kokonaan, merkkivalo saattaa vilkkua punaisena.
- Jos käytössä ei ole TCP/IP-ympäristöä, määritä faksin asetukset ohjauspaneelin avulla.

Varoitus – vauriot mahdollisia: Vältä tietojen menetys tai tulostimen toimintahäiriö olemalla koskettamatta kaapeleita tai kuvassa näkyvää tulostimen osaa faksin lähettämisen tai vastaanottamisen aikana.



Tulostimen Asetukset-valikon käyttäminen

- 1 Valitse aloitusnäytössä **Asetukset > Faksi > Faksiasetukset > Yleiset faksiasetukset**.
- 2 Määritä asetukset.

Embedded Web Server -palvelimen käyttäminen

- 1 Avaa selain ja kirjoita tulostimen IP-osoite selaimen osoitekenttään.

Huomautuksia:

- Tulostimen IP-osoite näkyy päänäytössä. IP-osoite on neljä pisteillä erotettua numerosarjaa, kuten 123.123.123.123.
- Jos käytät välityspalvelinta, poista se tilapäisesti käytöstä, jotta verkkosivu latautuu oikein.

- 2 Valitse **Asetukset > Faksi > Faksiasetukset > Yleiset faksiasetukset**.
- 3 Määritä asetukset.
- 4 Ota muutokset käyttöön.

Faksitoiminnon määrittäminen etherFAXin avulla

Huomautuksia:

- Tulostimen laiteohjelmisto on päivitettävä uusimpaan versioon. Lisätietoja on kohdassa "[Laiteohjelman päivittäminen](#)" sivulla 312.
- Tulostimeen on asennettava oikea käyttöoikeuspaketti. Voit pyytää lisätietoja ottamalla yhteyttä etherFAXiin.
- Varmista, että olet rekisteröinyt tulostimesi etherFAX-portaaliin. Lisätietoja on osoitteessa <https://www.etherfax.net/lexmark>.
- Rekisteröinnissä tarvitaan tulostimen sarjanumero. Lisätietoja sarjanumeron sijainnista on kohdassa "[Tulostimien sarjanumeron etsiminen](#)" sivulla 11.

- 1 Avaa selain ja kirjoita tulostimen IP-osoite selaimen osoitekenttään.

Huomautuksia:

- Tulostimen IP-osoite näkyy päänäytössä. IP-osoite on neljä pisteillä erotettua numerosarjaa, kuten 123.123.123.123.

- Jos käytät välityspalvelinta, poista se tilapäisesti käytöstä, jotta verkkosivu latautuu oikein.

2 Valitse **Asetukset > Faksi > Faksiasetukset > Yleiset faksiasetukset**.

Huomautus: Faksiasetukset näkyy vain, jos Faksitila-asetuksena on Faksi.

3 Kirjoita Faksinimi-kenttään yksilöivä nimi.

4 Kirjoita Faksinumero-kenttään etherFAXin antama faksinumero.

5 Valitse Faksin siirtoyksikkö -valikosta **etherFAX**.

6 Ota muutokset käyttöön.

Faksitoiminnon määrittäminen faksipalvelimen avulla

Huomautuksia:

- Tällä toiminnolla voit lähettää faksiviestejä faksipalveluntarjoajalle, joka tukee vastaanottoa sähköpostiin.
- Toiminto tukee ainoastaan lähteviä faksiviestejä. Jotta voit vastaanottaa fakseja, varmista että tulostimeen on määritetty laitepohjainen faksi, kuten analoginen faksi, etherFAX tai FoIP (Fax over IP).

1 Avaa selain ja kirjoita tulostimen IP-osoite selaimen osoitekenttään.

Huomautuksia:

- Tulostimen IP-osoite näkyy päänäytössä. IP-osoite on neljä pisteillä erotettua numerosarjaa, kuten 123.123.123.123.
- Jos käytät välityspalvelinta, poista se tilapäisesti käytöstä, jotta verkkosivu latautuu oikein.

2 Valitse **Asetukset > Faksi**.

3 Valitse Faksitila-valikosta **Faksipalvelin** ja valitse **Tallenna**.

4 Valitse **Faksin pikavalintamäärittäykset**.

5 Kirjoita Vastaanottomuoto-kenttään **[#]@myfax.com**, missä **[#]** on faksinumero ja **myfax.com** faksipalveluntarjoajan toimialue.

Huomautuksia:

- Määritä tarvittaessa Vastausosoite-, Aihe- tai Viesti-kentät.
- Jotta tulostin voi vastaanottaa faksiviestejä, ota käyttöön laitepohjaisten faksien vastaanottoasetus. Varmista, että laitepohjainen faksi on määritetty.

6 Valitse **Tallenna**.

7 Valitse **Faksipalvelimen sähköpostiasetukset** ja tee jokin seuraavista:

- Ota käyttöön **Käytä SMTP-sähköpostipalvelinta**.

Huomautus: Jos sähköpostin SMTP-asetuksia ei ole määritetty, katso lisätietoja kohdasta ["Sähköpostin SMTP-asetusten määrittäminen" sivulla 54](#).

- Määritä SMTP-asetukset. Lisätietoja saa sähköpostipalvelun toimittajalta.

8 Ota muutokset käyttöön.

Tavallista puhelinlinjaa käyttävän faksin määrittäminen

Huomautus: Nämä ohjeet koskevat vain tulostimia, jotka tukevat analogista faksia. Lisätietoja on kohdassa ["Tuettu faksi" sivulla 64](#).

- ⚠ HUOMIO – SÄHKÖISKUN VAARA:** Sähköiskuvaaran välttämiseksi älä asenna laitetta tai tee sähkö- tai kaapeliliitännöitä (esimerkiksi virtajohto, faksi tai puhelin) ukkosmyrskyn aikana.
- ⚠ HUOMIO – SÄHKÖISKUN VAARA:** Sähköiskuvaaran välttämiseksi älä käytä faksitoimintoa ukkosmyrskyn aikana.
- ⚠ HUOMIO – TAPATURMAN MAHDOLLISUUS:** Kun liität tämän tuotteen yleiseen valintaiseen puhelinverkkoon, voit vähentää tulipalon vaaraa käyttämällä vähintään 26 AWG:n tietoliikennejohtoa (RJ-11). Australia: johdon on oltava ACMA:n (Australian Communications and Media Authority) hyväksymä.

Asennus 1: Tulostin on liitetty erilliseen faksilinjaan.

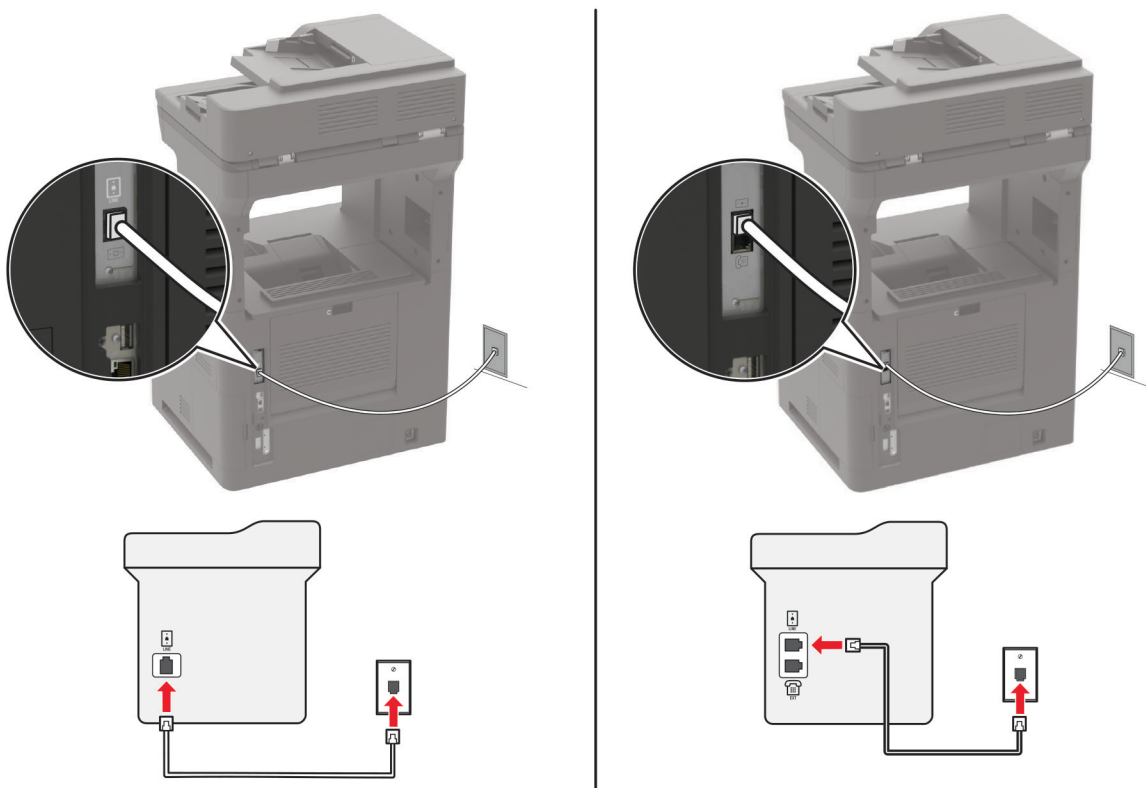

- 1 Liitä puhelinjohdon toinen pää tulostimen linjaporttiin.
- 2 Liitä johdon toinen pää toimivaan analogiseen puhelinpistorasiaan.

Huomautuksia:

- Tulostimen voi asettaa vastaanottamaan faksit automaattisesti (Automaattivastaus-asetus on **Käytössä**) tai manuaalisesti (Automaattivastaus-asetus on **Ei käytössä**).
- Jos haluat vastaanottaa faksit automaattisesti, tulostimen voi asettaa vastaamaan soittoon tietyllä soittomäärällä.

Asennus 2: Tulostin on samassa linjassa vastaajan kanssa.

Huomautus: Jos tilaat tunnistesoitto palvelun, varmista, että tulostimeen asetetaan oikea tunnistesoitto kuvio. Muutoin tulostin ei vastaanota fakseja, vaikka se olisi asetettu vastaanottamaan ne automaattisesti.

Liitettynä samaan puhelinpistorasiaan

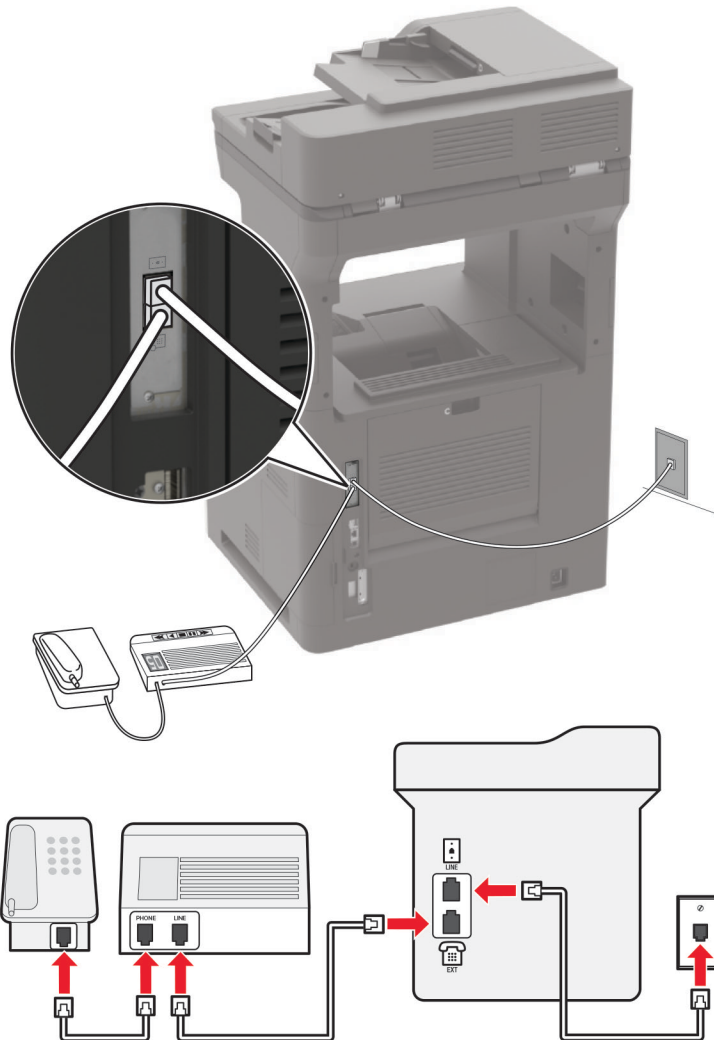

Huomautus: Nämä ohjeet koskevat vain tulostimia, joissa on EXT- ja linjaliitännät.

- Liitä puhelinjohdon toinen pää tulostimen linjaporttiin.
- Liitä johdon toinen pää toimivaan analogiseen pistorasiaan.
- Liitä vastaaja tulostimen puhelinporttiin.

Liitettynä eri puhelinpistorasioihin

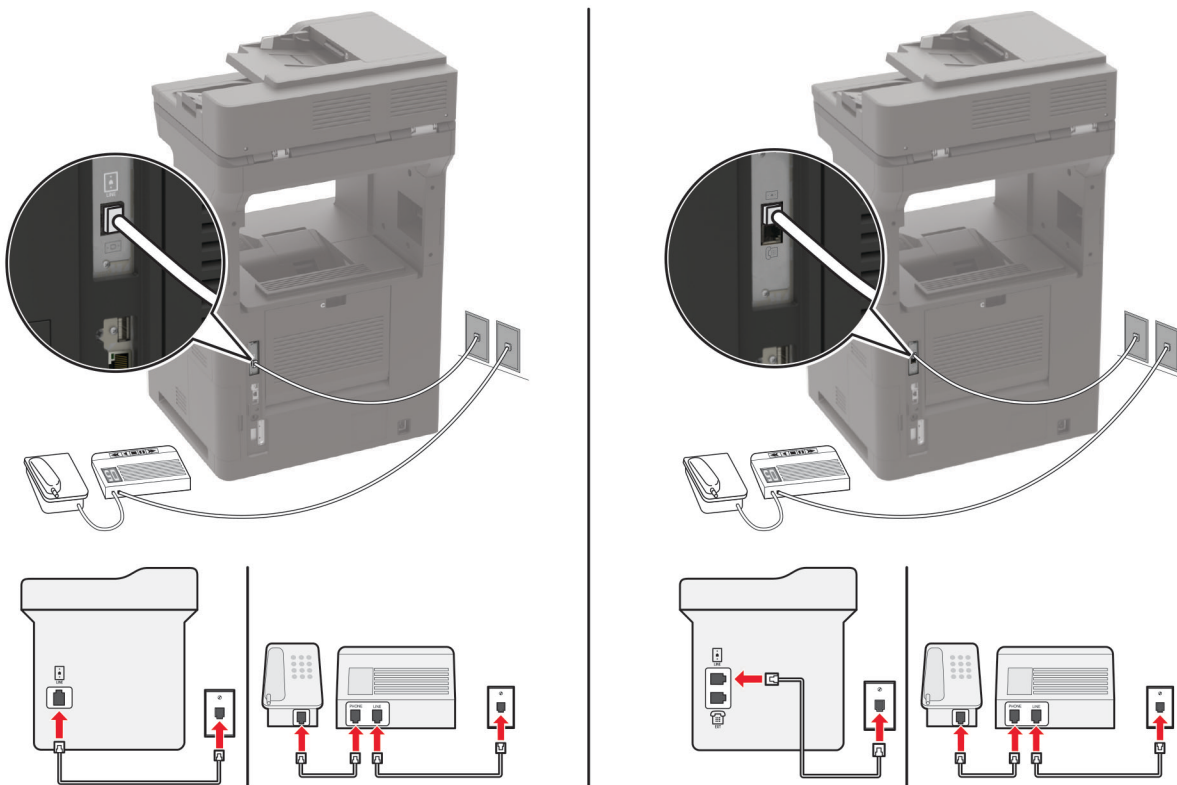

- 1 Liitä puhelinjohdon toinen pää tulostimen linjaporttiin.
- 2 Liitä johdon toinen pää toimivaan analogiseen pistorasiaan.

Huomautuksia:

- Jos linjassa on vain yksi puhelinnumero, aseta tulostin vastaanottamaan faksit automaattisesti.
- Aseta tulostin vastaanamaan soittoihin kaksi soittoa puhelinvastaajan jälkeen. Jos puhelinvastaaja vastaa esimerkiksi neljän soiton jälkeen, määritä tulostimen Hälytykset ennen vastaamista -asetukseksi **6**.

Faksin määrittäminen maassa ja alueella, jossa on erilaiset pistorasiat ja liittimet

Huomautus: Nämä ohjeet koskevat vain tulostimia, jotka tukevat analogista faksia. Lisätietoja on kohdassa ["Tuettu faksi" sivulla 64](#).

- ⚡ HUOMIO – SÄHKÖISKUN VAARA:** Sähköiskuvaaran välttämiseksi älä asenna laitetta tai tee sähkö- tai kaapeliliitännöitä (esimerkiksi virtajohto, faksi tai puhelin) ukkosmyrskyn aikana.
- ⚡ HUOMIO – SÄHKÖISKUN VAARA:** Sähköiskuvaaran välttämiseksi älä käytä faksitoimintoa ukkosmyrskyn aikana.
- ⚠ HUOMIO – TAPATURMAN MAHDOLLISUUS:** Kun liität tämän tuotteen yleiseen valintaiseen puhelinverkkoon, voit vähentää tulipalon vaaraa käyttämällä vähintään 26 AWG:n tietoliikennejohtoa (RJ-11). Australia: johdon on oltava ACMA:n (Australian Communications and Media Authority) hyväksymä.

Vakiopistorasiamalli useimmissa maissa ja alueilla on RJ-11. Jos rakennuksessa oleva pistorasia tai laite ei ole yhteensopiva tällaisen liitännän kanssa, käytä puhelinsovitinta. Maassasi tai alueellasi käytettävää sovitinta ei ehkä toimiteta tulostimen mukana. Siinä tapauksessa joudut ostamaan sen erikseen.

Tulostimen puhelinportissa saattaa olla sovitinliitin asennettuna. Älä irrota sovitinliitintä tulostimen puhelinportista, jos teet muodostat yhteyttä jaettuun tai sarjassa olevaan puhelinjärjestelmään.

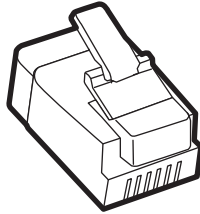

Tuotteen nimi	Tuotenumero
Lexmark-sovitinliitin	40X8519

Tulostimen liittäminen muuhun kuin RJ-11-pistorasiaan

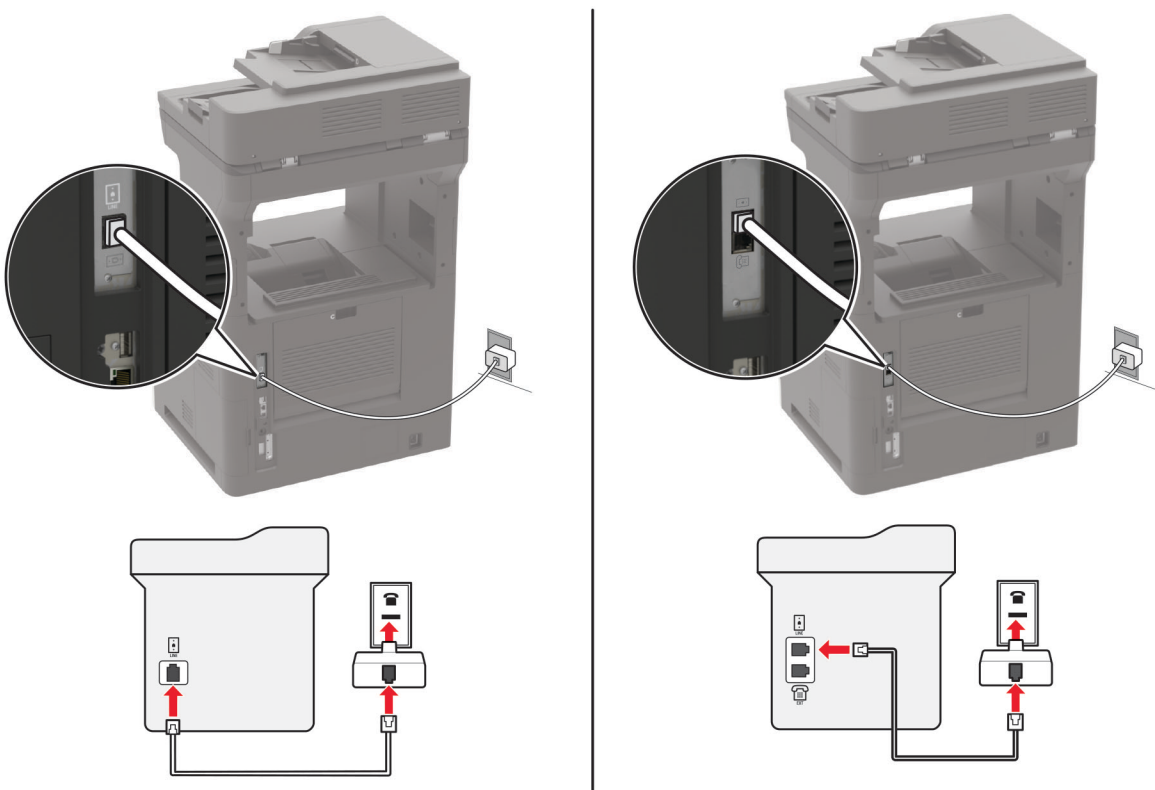

- 1 Liitä puhelinjohdon toinen pää tulostimen linjaporttiin.
- 2 Kytke johdon toinen pää RJ-11-sovittimeen ja kytke sovitin sitten seinäpistorasiaan.
- 3 Jos haluat liittää samaan pistorasiaan laitteen, jossa on muu kuin RJ-11-liitäntä, liitä se suoraan puhelinsovittimeen.

Tunnusäänipalvelun käyttöönotto

Tunnusäänipalvelun avulla samassa puhelinlinjassa voi olla useita puhelinnumeroita. Kullekin puhelinnumerolle määritetään erilainen soittokuvio.

Huomautus: Nämä ohjeet koskevat vain tulostimia, jotka tukevat analogista faksia. Lisätietoja on kohdassa ["Tuettu faksi" sivulla 64](#).

- 1 Valitse aloitusnäytössä **Asetukset > Faksi > Faksiasetukset > Faksin vastaanottoasetukset > Järjestelmänvalvojan asetukset > Vastaus käytössä**.
- 2 Valitse soittokuvio.

Faksin päivämäärän ja ajan määrittäminen

Huomautus: Varmista, että faksi on määritetty. Lisätietoja on kohdassa ["Tulostimen asentaminen faksaamista varten" sivulla 63](#).

- 1 Valitse aloitusnäytössä **Asetukset > Laite > Määriytykset > Päivämäärä ja aika > Määritä**.
- 2 Määritä asetukset.

Kesäajan määrittäminen

Huomautus: Varmista, että faksi on määritetty. Lisätietoja on kohdassa ["Tulostimen asentaminen faksaamista varten" sivulla 63](#).

- 1 Valitse aloitusnäytössä **Asetukset > Laite > Määriytykset > Päivämäärä ja aika > Määritä**.
- 2 Valitse Aikavyöhyke-valikossa **(UTC+käyttjä) Mukautettu**.
- 3 Määritä asetukset.

Faksin lähettäminen

Huomautus: Varmista, että faksi on määritetty. Lisätietoja on kohdassa ["Tulostimen asentaminen faksaamista varten" sivulla 63](#).

Ohjauspaneelin käyttäminen

- 1 Aseta alkuperäinen asiakirja automaattisen asiakirjansyöttölaitteen lokeroon tai skannaustasolle.
- 2 Valitse aloitusnäytössä **Faksi** ja anna tarvittavat tiedot.
Säädä asetuksia tarvittaessa.
- 3 Lähetä faksi.

Tietokoneen avulla

Varmista ennen kuin aloitat, että faksiohjain on asennettu. Lisätietoja on kohdassa ["Faksiohjaimen asentaminen" sivulla 310](#).

Windows-käyttäjät:

- 1 Avaa Tulosta-valintaikkuna asiakirjassa, jonka yrität faksata.
- 2 Valitse tulostin ja sitten **Ominaisuudet, Määrytykset, Asetukset** tai **Asennus**.
- 3 Valitse **Faksi > Ota faksi käyttöön > Näytä aina asetukset ennen faksaamista** ja kirjoita vastaanottajan numero.
Määritä muut faksiasetukset tarpeen mukaan.
- 4 Lähetä faksi.

Macintosh-käyttäjät:

- 1 Kun asiakirja on avattu, valitse **Arkisto > Tulosta**.
- 2 Valitse tulostin, jonka nimen perään on lisätty - **Faksi**.
- 3 Kirjoita Vastaanottaja-kenttään vastaanottajan numero.
Määritä muut faksiasetukset tarpeen mukaan.
- 4 Lähetä faksi.

Faksin ajastaminen

Huomautus: Varmista, että faksi on määritetty. Lisätietoja on kohdassa ["Tulostimen asentaminen faksaamista varten" sivulla 63](#).

- 1 Aseta alkuperäinen asiakirja automaattisen asiakirjansyöttölaitteen lokeroon tai skannaustasolle.
- 2 Valitse aloitusnäytössä **Faksi > Kohteeseen > anna faksinumero > Valmis**.
- 3 Valitse **Lähetysaika**, määritä päiväys ja aika ja valitse **OK**.
- 4 Lähetä faksi.

Faksin kohdepikavalinnan luominen

Huomautus: Varmista, että faksi on määritetty. Lisätietoja on kohdassa ["Tulostimen asentaminen faksaamista varten" sivulla 63](#).

- 1 Valitse aloitusnäytössä **Faksi > Vastaanottaja**.
- 2 Kirjoita vastaanottajan numero ja valitse **Valmis**.
- 3 Valitse .
- 4 Luo pikavalinta.

Faksin tarkkuuden muuttaminen

Huomautus: Varmista, että faksi on määritetty. Lisätietoja on kohdassa ["Tulostimen asentaminen faksaamista varten" sivulla 63](#).

- 1 Aseta alkuperäinen asiakirja automaattisen asiakirjansyöttölaitteen lokeroon tai skannaustasolle.
- 2 Valitse aloitusnäytössä **Faksi** ja anna tarvittavat tiedot.
- 3 Valitse **Tarkkuus** ja säädä sitten asetusta.
- 4 Lähetä faksi.

Faksin tummuuden säätäminen

Huomautus: Varmista, että faksi on määritetty. Lisätietoja on kohdassa ["Tulostimen asentaminen faksaamista varten" sivulla 63](#).

- 1 Aseta alkuperäinen asiakirja automaattisen asiakirjansyöttölaitteen lokeroon tai skannaustasolle.
- 2 Valitse aloitusnäytössä **Faksi** ja anna tarvittavat tiedot.
- 3 Valitse **Tummuus** ja säädä sitten asetusta.
- 4 Lähetä faksi.

Faksilokin tulostaminen

Huomautus: Varmista, että faksi on määritetty. Lisätietoja on kohdassa ["Tulostimen asentaminen faksaamista varten" sivulla 63](#).

- 1 Valitse aloitusnäytössä **Asetukset > Raportit > Faksi**.
- 2 Valitse **Faksityön loki** tai **Faksisoiton loki**.

Roskafaksien estäminen

Huomautus: Varmista, että faksi on määritetty. Lisätietoja on kohdassa ["Tulostimen asentaminen faksaamista varten" sivulla 63](#).

- 1 Valitse aloitusnäytössä **Asetukset > Faksi > Faksiasetukset > Faksin vastaanottoasetukset > Järjestelmänvalvojan asetukset**.
- 2 Määritä Estä nimetön faksi -asetukseksi **Käytössä**.

Faksien pysäyttäminen

Huomautus: Varmista, että faksi on määritetty. Lisätietoja on kohdassa ["Tulostimen asentaminen faksaamista varten" sivulla 63](#).

- 1 Valitse aloitusnäytössä **Asetukset > Faksi > Faksiasetukset > Faksin vastaanottoasetukset > Faksien pysäyttäminen**.
- 2 Valitse tila.

Faksin välittäminen

Huomautus: Varmista, että faksi on määritetty. Lisätietoja on kohdassa ["Tulostimen asentaminen faksaamista varten" sivulla 63](#).

- 1 Luo kohdepikavalinta.
 - a Valitse aloitusnäytössä **Pikavalintakeskus**.

Huomautus: Kuvake ja nimi ovat voineet muuttua. Pyydä lisätietoja järjestelmänvalvojalta.
 - b Valitse tulostimen toiminto ja sitten **Luo pikavalinta**.
 - c Määritä asetukset ja valitse sitten **Tallenna**.
 - d Kirjoita pikavalinnalle yksilöivä nimi.
 - e Valitse **OK**.

Huomautus: Merkitse pikavalintanumero muistiin.
- 2 Valitse aloitusnäytössä **Asetukset > Faksi > Faksiasetukset > Faksin vastaanottoasetukset > Järjestelmänvalvojan asetukset**.
- 3 Valitse **Faksin välitys** ja sitten **Välitä** tai **Tulosta ja välitä**.
- 4 Valitse **Välitä** ja sitten kohde.
- 5 Valitse kohteen tyyppi ja anna kohteen pikavalintanumero.

Skannaaminen

Automaattisen asiakirjansyöttölaitteen ja skannaustason käyttäminen

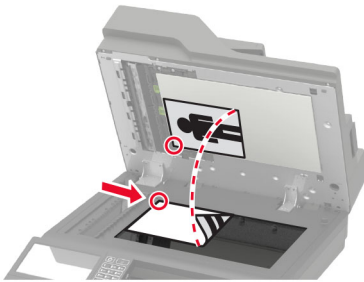
Automaattinen asiakirjansyöttölaite	Skannaustaso
 <ul style="list-style-type: none"> • Käytä asiakirjansyöttö laitetta monisivuisten asiakirjojen kopiaamiseen. • Aseta alkuperäinen asiakirja kuvapuoli ylöspäin. Jos käsittelet monisivuisia asiakirjoja, kohdistu etureuna ennen lisäämistä. • Säädä asiakirjansyöttö laitteen ohjaimet lisättävän paperin leveyden mukaan. 	 <ul style="list-style-type: none"> • Aseta yksisivuiset asiakirjat, kirjojen sivut, pienet esineet (kuten postikortit ja valokuvat), piirtoheittin-kalvot, valokuvapaperi tai ohuet materiaalit (kuten lehtileikkeet) skannaustasolle. • Aseta asiakirja kuvapuoli alaspäin nuolella merkittyyn kulmaan.

Skannaaminen tietokoneeseen

Tarkista seuraavat asiat ennen aloittamista:

- Tulostimen laiteohjelmisto on päivitetty. Lisätietoja on kohdassa "[Laiteohjelman päivittäminen](#)" sivulla 312.
- Tietokone ja tulostin yhdistetään samaan verkkoon.

Windows-käyttäjät:

Lexmark ScanBack Utilityn käyttäminen

1 Suorita tietokoneessa Lexmark ScanBack Utility ja valitse sitten **Seuraava**.

Huomautus: Lataa apuohjelma osoitteesta www.lexmark.com/downloads.

2 Valitse **Asetukset** ja lisää tulostimen IP-osoite.

Huomautus: Tulostimen IP-osoite näkyy sen tulostimen päänäytössä. IP-osoite on neljä pisteillä erotettua numerosarjaa, kuten 123.123.123.123.

3 Valitse **Sulje > Seuraava**.

4 Valitse alkuperäisen asiakirjan kokoko ja sitten **Seuraava**.

5 Valitse tiedostomuoto ja skannaustarkkuus ja sitten **Seuraava**.

6 Kirjoita yksilöivä skannausprofiilin nimi ja valitse **Seuraava**.

7 Avaa skannatun asiakirjan tallennuspaikka, anna tiedostolle nimi ja valitse **Seuraava**.

Huomautus: Jos haluat käyttää skannausprofiilia uudelleen, ota käyttöön **Luo pikavalinta** ja kirjoita pikavalinnalle yksilöivä nimi.

8 Valitse **Valmis**.

9 Aseta alkuperäinen asiakirja automaattiseen asiakirjansyöttölaitteeseen tai skannaustasolle.

10 Valitse tulostimen aloitusnäytössä **Skannausprofiilit** ja sitten skannausprofiili.

Huomautus: Varmista, että Skannausprofiilit on käytössä. Valitse aloitusnäytössä **Asetukset > Laite > Näkyvät aloitusnäytön kuvakkeet > Skannausprofiilit > Näyttö**.

Windowsin faksi ja skannaus -toiminnon käyttäminen

Huomautus: Varmista, että tulostin on lisätty tietokoneeseen. Lisätietoja on kohdassa "[Tulostimien lisääminen tietokoneeseen](#)" sivulla 310.

1 Aseta alkuperäinen asiakirja automaattiseen asiakirjansyöttölaitteeseen tai skannaustasolle.

2 Avaa tietokoneessa **Windowsin faksi ja skannaus**.

3 Valitse Lähde-valikosta skannerilähde.

4 Muuta tarvittaessa tulostusasetuksia.

5 Skannaa asiakirja.

Macintosh-käyttäjät:

Huomautus: Varmista, että tulostin on lisätty tietokoneeseen. Lisätietoja on kohdassa "[Tulostimien lisääminen tietokoneeseen](#)" sivulla 310.

1 Aseta alkuperäinen asiakirja automaattiseen asiakirjansyöttölaitteeseen tai skannaustasolle.

2 Tee tietokoneessa jompikumpi seuraavista:

- Avaa **Kuvansiirtäjä**.
- Avaa **Tulostimet ja skannerit** ja valitse tulostin. Valitse **Skannaa > Avaa skanneri**.

3 Tee Skanneri-ikkunassa yksi tai useampi seuraavista:

- Valitse, mihin haluat tallentaa skannatun asiakirjan.
- Valitse alkuperäisen asiakirjan kokoko.
- Skannaa automaattisesta asiakirjansyöttölaitteesta valitsemalla Skannaa-valikosta **Asiakirjansyöttölaite** tai ota käyttöön **Käytä dokumentin syöttölaitetta**.
- Määritä tarvittaessa skannausasetukset.

4 Valitse **Skannaa**.

Skannaaminen FTP-palvelimeen

1 Aseta alkuperäinen asiakirja automaattisen asiakirjansyöttölaitteen lokeroon tai skannaustasolle.

2 Valitse aloitusnäytöstä kohta **FTP** ja anna tarvittavat tiedot.

3 Määritä muut FTP-asetukset tarpeen mukaan.

4 Lähetä FTP-työ.

Skannaaminen verkkokansioon

- 1 Aseta asiakirja automaattisen asiakirjansyöttölaitteen lokeroon tai skannaustasolle.
- 2 Valitse aloitusnäytössä **Skannauskeskus**.
Huomautus: Kuvake ja nimi ovat voineet muuttua. Pyydä lisätietoja järjestelmänvalvojalta.
- 3 Valitse jompikumpi seuraavista:
 - Valitse kohde.
Huomautus: Määritä SFTP:n osalta portin numeroksi **22**.
 - Käytä pikavalintaa koskettamalla ★-kuvaketta ja valitsemalla pikavalinta luettelosta.
- 4 Skannaasi asiakirja.

FTP-pikavalintojen luominen

- 1 Valitse aloitusnäytössä **FTP**.
- 2 Kirjoita FTP-palvelimen osoite ja valitse ★.
- 3 Luo pikavalinta.

Skannaaminen flash-asemaan

- 1 Aseta alkuperäinen asiakirja automaattisen asiakirjansyöttölaitteen lokeroon tai skannaustasolle.
- 2 Aseta flash-asema tulostimeen.



- 3 Valitse **USB-skannaus** ja säädä asetukset tarvittaessa.

Huomautuksia:

- Tallenna skannattu asiakirja kansioon valitsemalla **Skannauskohde**, kansio ja **Skannaa tähän**.
- Jos USB-aseman ikkuna ei avaudu, valitse ohjauspaneelissa **USB-asema**.

4 Skannaa asiakirja.

Varoitus – vauriot mahdollisia: Vältä tietojen menetys tai toimintahäiriö olemalla koskettamatta flash-aseaman tai tulostimen kuvassa näkyviä kohtia, kun tulostin tulostaa tai lukee muistilaitteesta tai kirjoittaa siihen.



Skannaaminen Cloud Connector -profiiliin

- 1 Aseta alkuperäinen asiakirja automaattisen asiakirjansyöttölaitteen lokeroon tai skannaustasolle.
- 2 Valitse aloitusnäytössä **Korttikopiointi**.
- 3 Valitse pilvipalveluntarjoaja ja profiili.

Huomautus: Lisätietoja Cloud Connector -profiilin luomisesta on kohdassa ["Cloud Connector -profiilin luominen" sivulla 21](#).

- 4 Valitse **Skannaa** ja määritä tiedostonimi ja kohdekansio.
- 5 Valitse **Skannaa tähän**.
Muuta tarvittaessa tulostusasetuksia.
- 6 Skannaa asiakirja.

Tulostimen valikot

Valikkokartta

Laite	<ul style="list-style-type: none"> • Määriykset • Säästötila • Etähallintapaneeli • Ilmoitukset • Virranhallinta • Nimetön tietojen keräys 	<ul style="list-style-type: none"> • Helppokäyttö • Palauta oletusasetukset • Huolto • Näkyvät aloitusnäytön kuvakkeet • Tietoja tästä tulostimesta
Tulosta	<ul style="list-style-type: none"> • Asettelu • Viimeistely • Asetus • Laatu • Työkirjanpito • XPS 	<ul style="list-style-type: none"> • PDF • PostScript • PCL • HTML • Kuva
Paperi	<ul style="list-style-type: none"> • Lokeromääritys • Materiaalimääritykset 	<ul style="list-style-type: none"> • Alustamääritykset
Kopio	Kopioinnin oletusasetukset	
Faksi	Faksin oletusasetukset	
Sähköposti	<ul style="list-style-type: none"> • Sähköpostiasetukset • Sähköpostin oletusasetukset 	<ul style="list-style-type: none"> • Web-linkin asetus
FTP	FTP-oletusasetukset	
USB-asema	<ul style="list-style-type: none"> • Flash-asemaskannaus 	<ul style="list-style-type: none"> • Flash-asematulostus
Verkko/portit	<ul style="list-style-type: none"> • Verkon esittely • Langaton • Wi-Fi Direct • Ethernet • TCP/IP • SNMP • IPSec 	<ul style="list-style-type: none"> • 802.1x • LPD-kokoonpano • HTTP-/FTP-asetukset • ThinPrint • USB • Rajoita ulkoisen verkon käyttöä
Suojaus	<ul style="list-style-type: none"> • Kirjautumismenetelmät • Ajasta USB-laitteet • Suojaustarkistusloki • Kirjautumisrajoitukset • Luottamukselliset tulostusasetukset 	<ul style="list-style-type: none"> • Levyn salaus • Pyyhi väliaikaiset datatiedostot • Ratkaisut, LDAP-asetukset • Muut
Raportit	<ul style="list-style-type: none"> • Valikkoasetussivu • Laite • Tulosta 	<ul style="list-style-type: none"> • Pikakuvakkeet • Faksi • Verkko

Ohje	<ul style="list-style-type: none"> • Tulosta kaikki oppaat • Mustavalkotulostuksen laatuopas • Kytkentäopas • Kopiointiopas • Sähköpostiopas • Faksiopas 	<ul style="list-style-type: none"> • FTP-opas • Tieto-opas • Tulostusmateriaaliopas • Kuljetusopas • Tulostuslaatuopas • Tarvikeopas
vianmääritys	Tulostuslaadun testisivut	Skannerin puhdistaminen

Laite

Määritykset

Valikkokohta	Kuvaus
Näytön kieli	Määritä näytön kieli.
Maa/alue	Tunnista maa tai alue, jossa tulostin on määritetty toimimaan.
Suorita alkumääritys Ei käytössä* Käytössä	Suorita ohjattu asennustoiminto.
Näppäimistö Näppäimistön tyyppi	Valitse kieli näppäimistön tyyppiä. Huomautus: Kaikki Näppäimistön tyypit eivät ehkä näy, tai niiden näkyminen edellyttää, että asennettuna on erityislaitteisto.
Näytetyt tiedot Näyttöteksti 1 (IP-osoite*) Näyttöteksti 2 (Pvm./aika*) Mukautettu teksti 1 Mukautettu teksti 2	Määritä aloitusnäytössä näytettävät tiedot.
Päivämäärä ja aika Määritä Nykyinen päiväys ja aika Aseta päivä ja aika manuaalisesti Päivämäärän muoto (MM-DD-YYYY*) Ajan muoto (12 tunnin järjestelmä (am/pm)*) Aikavyöhyke (UTC-5:00*) Verkkoajan yhteyskäyt. Salli NTP (Käytössä*) NTP-palvelin Ota käyttöön todennus	Määritä tulostimen päivämäärä ja aika sekä verkkoajan yhteyskäytäntö.
Paperikoot Yhdysvallat* Metriinen	Määritä paperikokojen mittayksikkö. Huomautus: Ensimmäinen paperikokoasetus määräytyy ohjatun asennuksen aikana valitun maa- tai aluekoodin perusteella.
Näytön kirkkaus 1–100 % (100*)	Säädä näytön kirkkautta.
Huomautus: Arvon kohdalla oleva tähti (*) osoittaa oletusasetuksen.	

Valikkokohta	Kuvaus
Flash-aseman käyttö Käytössä* Ei käytössä	Ota käyttöön flash-aseman käyttö.
Salli taustan poisto Ei käytössä Käytössä*	Määritä, voiko taustan poistaa.
Salli mukautettujen töiden skannaus Ei käytössä Käytössä*	Määritä, näkyykö Mukautetun työn skannaus -asetus kopiointi-, skannaus- ja faksaustöissä. Huomautus: Tämä valikkokohta näkyy ainoastaan, kun tulostimen kiintolevy on asennettu.
Yhden sivun tasoskannaus Ei käytössä* Käytössä	Määritä tulostin skannaamaan kaikki skannaustasolla tehtävät työt yksisivuisina. Huomautus: Tasoskannauksen jälkeen tulostin palaa aloitusnäyttöön kehoitteiden näyttämisen sijaan.
Tulostuksen valaistus Ei käytössä Käytössä*	Ota käyttöön integroitu tulostuksen valaistus tai valinnaisen luovutusalustan merkkivalo.
Äänipalaute Painikepalaute (Käytössä*) Äänenvoimakkuus (5*)	<ul style="list-style-type: none"> Ota käyttöön painikkeiden painallusten, paneelin käytön, paperin lisäämiskehoitteiden ja virheilmoitusten äänipalaute. Säädä palautteen äänenvoimakkuutta.
Näytön aikakatkaisu 5–300 sekuntia (60*)	Määritä aika, jonka jälkeen käyttämättömänä olevan tulostimen näyttöön tulee aloitusnäyttö tai tulostin kirjaa käyttäjätilin ulos automaattisesti.
Huomautus: Arvon kohdalla oleva tähti (*) osoittaa oletusasetuksen.	

Säästötila

Valikkokohta	Kuvaus
Tulostus Puolet Yksipuolinen* Kaksipuolinen	Määritä, tulostetaanko vain sivun toiselle puolelle vai molemmille puolille.
Tulostus Sivuja/arkki Ei käytössä* 2 sivua/arkki 3 sivua/arkki 4 sivua/arkki 6 sivua/arkki 9 sivua/arkki 12 sivua/arkki 16 sivua/arkki	Tulosta paperiarkin yhdelle puolelle useita pienennettyjä sivuja.
Huomautus: Arvon kohdalla oleva tähti (*) osoittaa oletusasetuksen.	

Valikkokohta	Kuvaus
Tulostus Väriaineen tummuus 1–10 (8*)	Määritä tekstikuvien vaaleus tai tummuus.
Kopiointi Puolet 1-puolinen 1-puoliseksi 1-puolinen 2-puoliseksi 2-puolinen 1-puoliseksi 2-puolinen 2-puoliseksi	Määritä skannaustoiminta alkuperäisen asiakirjan perusteella.
Kopiointi Sivuja/arkki Ei käytössä* 2 pystysuuntaista sivua 4 pystysuuntaista sivua 2 vaakasuuntaista sivua 4 vaakasuuntaista sivua	Määritä skannaustoiminta alkuperäisen asiakirjan perusteella.
Kopiointi Tummuus 1–9 (5*)	Määritä skannattujen tekstikuvien tummuus.
Huomautus: Arvon kohdalla oleva tähti (*) osoittaa oletusasetuksen.	

Etähallintapaneeli

Valikkokohta	Kuvaus
Ulkoinen VNC-yhteys Älä salli* Salli	Yhdistä ulkoinen VNC (Virtual Network Computing) -asiakas etäohjauspaneeliin.
Tunnistuksen tyyppi Ei mitään* Vakiotunnistus	Määritä VNC-työasemapalvelinta käytettäessä käytettävä tunnistuksen tyyppi.
VNC-salasana	Määritä salasana, jota käytetään yhteyden muodostuksessa VNC-työasemapalvelimeen. Huomautus: Tämä valikkokohta on näkyvissä vain, jos Tunnistuksen tyyppi on määritetty Vakiotunnistus.
Huomautus: Arvon kohdalla oleva tähti (*) osoittaa oletusasetuksen.	

Ilmoitukset

Valikkokohta	Kuvaus
Virheen merkkivalo Ei käytössä Käytössä*	Määritä merkkivalo syttymään, kun ilmenee tulostinvirhe.
Huomautus: Arvon kohdalla oleva tähti (*) osoittaa oletusasetuksen.	

Valikkokohta	Kuvaus
automaattisen asiakirjansyöttölaitteen äänimerkki Ei käytössä Käytössä*	Ota käyttöön äänimerkki lisäämällä paperia automaattisen asiakirjansyöttölaitteeseen.
Hälytysääni Ei käytössä Yksi* Jatkuva	Määritä, kuinka monta kertaa hälytysääni kuuluu, kun tulostin edellyttää käyttäjän toimia.
Tarvikkeet Näytä tarvikearvot Näytä arvot* Älä näytä arvioita	Näytä tarvikkeiden arvioitu tila.
Tarvikkeet Kasetin hälytys (Ei käytössä*) Nidontahälytys (Ei käytössä*) Rei'ityshälytys (Ei käytössä*)	Määritä, kuinka monta kertaa hälytysääni kuuluu, kun väriainekasetti on ehtymässä, nitojan kasetti on tyhjä tai rei'itysastia on täynnä tai se puuttuu. Huomautus: Nidontahälytys ja Rei'ityshälytys näkyvät vain, kun asennettuna on tulostuksen lisävarusteita.
Sähköpostihälytysten asetukset Sähköpostiasetukset Ensisijainen SMTP-yhdyskäytävä Ensisijaisen SMTP-yhdyskäytävän portti (25*) Toissijainen SMTP-yhdyskäytävä Toissijaisen SMTP-yhdyskäytävän portti (25*) SMTP-aikakatkaissu (30 sekuntia*) Vastausosoite Käytä aina SMTP-vastausosoitetta (Ei käytössä*) Käytä SSL- tai TLS-suojausta (Poissa käytöstä*) Edellytä luotettua varmennetta (Käytössä*) SMTP-palvelimen todennus (Todennusta ei tarvita*) Laitteeseen perustuva s-posti (Ei mitään*) Käyttäjän lähettämä sähköposti (Ei mitään*) Käytä AD-laitteen kirjautumistietoja (Ei käytössä*) Laitekäyttäjätunnus Laitesalasana Kerberos 5 REALM NTLM-toimialue Poista käytöstä SMTP-palvelinta ei ole määritetty -virhe (Ei käytössä*)	Määritä tulostimen sähköpostiasetukset.
Sähköpostihälytysten asetukset Aseta sähköpostiluettelot ja hälytykset Sähköpostiluettelo 1 Sähköpostiluettelo 2 Lähetä tapahtumat sähköpostina	Määritä sähköpostiosoitteet ota ja käyttöön sähköpostihälytykset. Huomautus: Tämä valikkokohta näkyy vain Embedded Web Server -palvelimessa.
Huomautus: Arvon kohdalla oleva tähti (*) osoittaa oletusasetuksen.	

Valikkokohta	Kuvaus
Virheiden estäminen Asiakirjansyöttölaitteen monisyöttösensori Ei käytössä Käytössä*	Tunnistaa, jos asiakirjansyöttölaite ottaa useamman kuin yhden arkin kerrallaan.
Virheiden estäminen Tukosavustaja Ei käytössä Käytössä*	Määritä tulostin tyhjentämään tyhjät tai osittain tulostetut sivut automaattisesti, kun juuttunut paperi on poistettu.
Virheiden estäminen Automaattinen jatko Ei käytössä Käytössä* (5 sekuntia)	Anna tulostimen jatkaa työn käsittelemistä tai tulostamista automaattisesti, kun tietyt käyttäjän toimia vaativat tulostimen tilat on käsitelty.
Virheiden estäminen Automaattinen uudelleenkäynnistys Automaattinen uudelleenkäynnistys Käynnistä uudelleen, kun järjestelmä on vapaa Uudelleenkäynnistys aina* Ei uudelleenkäynnistystä	Aseta tulostin käynnistymään uudelleen virhetilanteessa.
Virheiden estäminen Automaattinen uudelleenkäynnistys Uudelleenkäynnistysten enimmäismäärä 1–20 (2*)	Määritä automaattisten uudelleenkäynnistysten määrä, jonka tulostin voi suorittaa.
Virheiden estäminen Automaattinen uudelleenkäynnistys Automaattisen uudelleenkäynnistykseen ikkuna 1–525600 sekuntia (720*)	Määritä aika, jonka jälkeen tulostin käynnistyy automaattisesti uudelleen.
Virheiden estäminen Automaattinen uudelleenkäynnistys Automaattisen uudelleenkäynnistykseen laskuri	Näytä automaattisen uudelleenkäynnistykseen laskurin tiedot vain luku -muodossa.
Virheiden estäminen Automaattinen uudelleenkäynnistys Nollaa automaattisen uudelleenkäynnistykseen laskuri Peruuta Jatka	Nollaa automaattisen uudelleenkäynnistykseen laskuri.
Virheiden estäminen Näytä lyhyen paperin virhe Käytössä Autom. tyhjennys*	Määritä tulostin näyttämän viesti, kun ilmenee lyhyen paperin virhe. Huomautus: Lyhyt paperi viittaa lisätyn paperin kokoon.
Virheiden estäminen Sivun suojaus Ei käytössä* Käytössä	Määritä tulostin käsittelemään koko sivu muistiin ennen sen tulostamista.
Huomautus: Arvon kohdalla oleva tähti (*) osoittaa oletusasetuksen.	

Valikkokohta	Kuvaus
Sisällön tukoselvitys Tukoselvitys Ei käytössä Käytössä Automaattinen*	Määritä tulostin tulostamaan juuttuneet sivut uudelleen.
Sisällön tukoselvitys Skannerin tukoksen selvittäminen Työtaso Sivutaso*	Määritä, miten skannaustyö käynnistetään uudelleen paperitukoksen selvittämisen jälkeen.
Huomautus: Arvon kohdalla oleva tähti (*) osoittaa oletusasetuksen.	

Virranhallinta

Valikkokohta	Kuvaus
Lepotilaprofiili Tulosta Lepotilasta Pysy hereillä tulostamisen jälkeen Siirry Lepotilaan tulostamisen jälkeen*	Määritä tulostin valmiustilassa tai palaa lepotilaan tulostamisen jälkeen.
Aikakatkaisut Lepotila 1-120 minuuttia (15*)	Määritä käyttämättömyysaika, jonka kuluttua tulostin siirtyy lepotilaan.
Aikakatkaisut Horrostilan aikakatkaisu Ei käytössä 1 tunti 2 tuntia 3 tuntia 6 tuntia 1 päivä 2 päivää 3 päivää* 1 viikko 2 viikkoa 1 kk	Määritä aika, jonka jälkeen tulostimen virta katkeaa.
Aikakatkaisut Horrostilan aikakatkaisu yhteyden ollessa olemassa Horros Ei horrostilaa*	Määritä Horrostilan aikakatkaisu katkaisemaan tulostimen virta, kun olemassa on aktiivinen Ethernet-yhteys.
Ajasta virransäästötilat Ajastukset Lisää uusi ajastus	Ajasta tulostin siirtymään lepo- tai valmiustilaan tiettyyn aikaan.
Huomautus: Arvon kohdalla oleva tähti (*) osoittaa oletusasetuksen.	

Nimetön tietojen keräys

Valikkokohta	Kuvaus
Nimetön tietojen keräys Laitteen käyttö- ja suorituskyky-tiedot Ei mitään*	Lähetä tulostimen käyttö- ja suorituskykytietoja Lexmarkille. Huomautus: Nimettömien tietojen lähetysaika näkyy vain, kun Nimetön tietojen keräys -asetukseksi on määritetty Laitteen käyttö ja suorituskyky.
Nimettömien tietojen lähetysaika Aloitusaika Lopetusaika	
Huomautus: Arvon kohdalla oleva tähti (*) osoittaa oletusasetuksen.	

Helppokäyttö

Valikkokohta	Kuvaus
Toistuvan näppäinpainalluksen väli 0–5 (0*)	Määritä sekunteina väli, jona tulostin ohittaa liitetyn näppäimistön saman näppäimen peräkkäiset painallukset
Painikkeen toiston alkuviive 0,25–5 (1*)	Määritä sekunteina alkuviiveen pituus ennen kuin toistava painike alkaa toistaa. Huomautus: Tämä valikkokohta näkyy vain, kun tulostimeen on liitetty näppäimistö.
Painikkeen toistonopeus 0,5–30 (30*)	Määritä toistuvan painikkeen painallusten määrä sekunnissa. Huomautus: Tämä valikkokohta näkyy vain, kun tulostimeen on liitetty näppäimistö.
Pitkä näytön aikakatkaistu Ei käytössä* Käytössä	Anna käyttäjän pysyä samassa paikassa ja nollata Näytön aikakatkaistu - ajastin aloitusnäyttöön palaamisen sijaan.
Kuulokkeiden äänenvoimakkuus 1–10 (5*)	Säädä kuulokkeiden äänenvoimakkuutta. Huomautus: Tämä valikkokohta näkyy vain, kun tulostimeen on liitetty kuulokkeet.
Ota käyttöön ääniohjaus, kun kuulokkeet on liitetty Ei käytössä* Käytössä	Ota käyttöön ääniohjaus, kun tulostimeen on liitetty kuulokkeet.
Lue salasanat/PIN-koodit Ei käytössä* Käytössä	Määritä tulostin lukemaan salasanat tai PIN-koodit ääneen. Huomautus: Tämä valikkokohta näkyy vain, kun tulostimeen on liitetty kuulokkeet.
Huomautus: Arvon kohdalla oleva tähti (*) osoittaa oletusasetuksen.	

Valikkokohta	Kuvaus
Puhenopeus Erittäin hidas Hidas Normaali* Nopea Nopeampi Erittäin nopea Ripeä Erittäin ripeä Nopein	Säädä Ääniohjauksen puhenopeutta. Huomautus: Tämä valikkokohta näkyy vain, kun tulostimeen on liitetty kuulokkeet.
Huomautus: Arvon kohdalla oleva tähti (*) osoittaa oletusasetuksen.	

Palauta oletusasetukset

Valikkokohta	Kuvaus
Palauta asetukset Palauta kaikki asetukset Palauta tulostimen asetukset Palauta verkkoasetukset Palauta faksiasetukset Palauta sovellusasetukset	Palauta tulostimen oletusasetukset.

Huolto

Määrittys-valikko

Valikkokohta	Kuvaus
USB-määrittys USB PnP 1* 2	Paranna tulostimen yhteensopivuutta tietokoneen kanssa muuttamalla tulostimen USB-ohjaimen tilaa.
USB-määrittys Paikallinen USB-skannaus Ei käytössä Käytössä*	Määritä, lasketaanko USB-laiteohjain yksinkertaiseksi USB-laitteeksi (yksi liitäntä) vai USB-yhdistelmälaitteeksi (useita liitäntöjä).
USB-määrittys USB-nopeus Täysversio Automaattinen*	Aseta USB-portti toimimaan täydellä nopeudella ja poista nopeat toiminnot käytöstä.
Huomautus: Arvon kohdalla oleva tähti (*) osoittaa oletusasetuksen.	

Valikkokohta	Kuvaus
Lokeromääritys Koon tunnistus Lokeron [x] tunnistus Ei käytössä Käytössä*	Määritä lokero tunnistamaan automaattisesti siihen lisätty paperikoko.
Lokeromääritys Alustan linkitys Automaattinen* Ei käytössä	Määritä tulostin yhdistämään lokerot, joilla on samat paperilaji- ja -kokoasetukset.
Lokeromääritys Näytä lokerasennusilmoitus Ei käytössä Vain kun kokoa ei tunneta* Aina	Näytä ilmoitus paperikoon ja -lajin valitsemisesta lokeron asentamisen jälkeen.
Lokeromääritys A5-lisäys Lyhyt reuna Pitkä reuna*	Määritä A5-kokoisen paperin oletuslisäyssuunta kaikissa paperilähteissä.
Lokeromääritys Paperikehotteet Automaattinen* Monikäyttösyöttöaukko Manuaalinen paperi	Määritä paperilähde, jonka käyttäjä täyttää, kun näyttöön tulee kehote lisätä paperia.
Lokeromääritys Kirjekuorikehotteet Automaattinen* Monikäyttösyöttöaukko Manuaalinen kirjekuori	Määritä paperilähde, jonka käyttäjä täyttää, kun näyttöön tulee kehote lisätä kirjekuori.
Lokeromääritys Toiminto kehoitteille Kehota käyttäjää* Jatka Käytä nykyistä	Määritä tulostin ratkaisemaan paperiin tai kirjekuoriin liittyvät vaihtokehotteet.
Raportit Valikkoasetussivu Tapahtumaloki Tapahtumalokin yhteenveto Kuntotarkistuksen tilastot	Tulosta raporteja, joissa on tulostimen valikkoasetukset, tila ja tapahtumalokit.
Tarvikkeen käyttö ja laskurit Tyhjennä tarvikkeen käyttöhistoria	Nollaa tarvikkesivun laskuri tai näytä tulostettujen sivujen yhteismäärä.
Huomautus: Arvon kohdalla oleva tähti (*) osoittaa oletusasetuksen.	

Valikkokohta	Kuvaus
Tulostimen emuloinnit PPDS-emulointi Ei käytössä* Käytössä	Määritä tulostin tunnistamaan PPDS-tietovirta ja käyttämään sitä.
Tulostimen emuloinnit PS-emulointi Ei käytössä Käytössä*	Määritä tulostin tunnistamaan PS-tietovirta ja käyttämään sitä.
Tulostimen emuloinnit Emulaattorin suojaus Sivun aikakatkaaisu 0–60 (60*)	Määritä sivun aikakatkaaisu emuloinnin aikana.
Tulostimen emuloinnit Emulaattorin suojaus Nollaa emulaattori työn jälkeen Ei käytössä* Käytössä	Nollaa emulaattori tulostustyön jälkeen.
Tulostimen emuloinnit Emulaattorin suojaus Poista käytöstä tulostimen ilmoitusten käyttö Ei käytössä Käytössä*	Estä tulostimen ilmoitusten käyttö emuloinnin aikana.
Faksimäärytykset Faksin väh.virran tuki Poista lepotila käytöstä Salli lepotila Automaattinen*	Määritä faksi siirtymään lepotilaan tulostimen päätöksen mukaan. Huomautus: Tämä valikkokohta tulee näkyviin vain tietyissä tulostinmalleissa.
Faksimäärytykset Faksin tallennuspaikka NAND Levy*	Määritä kaikkien faksien tallennuspaikka. Huomautuksia: <ul style="list-style-type: none"> Tämä valikkokohta näkyy ainoastaan, kun tulostimen kiintolevy on asennettu. Tämä valikkokohta tulee näkyviin vain tietyissä tulostinmalleissa.
Tulostusmäärytykset Fontin terävöinti 0–150 (24*)	Määritä tekstin pistekokoarvo, jonka alittuessa fonttitietojen tulostamiseen käytetään suuritiheyksisiä näyttöjä. Jos arvo on esimerkiksi 24, kaikki fontit, joiden pistekoko on enintään 24, käyttävät suuritiheyksisiä näyttöjä.
Tulostusmäärytykset Tulostustummuus 1–5 (3*) Kopiointitummuus 1–5 (3*)	Säädä väriaineen tummuutta tulostettaessa tai kopioitaessa asiakirjoja.
Huomautus: Arvon kohdalla oleva tähti (*) osoittaa oletusasetuksen.	

Valikkokohta	Kuvaus
Tulostusmääritykset A4-k.yk. Pakkaa* Pidike	Määritä kiinnitysyksikön toiminta tulostettaessa Letter-kokoiselle paperille.
Laitteen toiminnot Hiljainen tila Ei käytössä* Käytössä	Määritä tulostin toimimaan Hiljaisessa tilassa. Huomautus: Tämän asetuksen ottaminen käyttöön hidastaa tulostimen toimintaa.
Laitteen toiminnot Turvatila Ei käytössä* Käytössä	Määritä tulostin toimimaan erityisessä tilassa, jossa se yrittää tarjota mahdollisimman laajat toiminnot tunnetuista ongelmista huolimatta. Esimerkiksi jos asetuksena on Käytössä ja arkinkääntäjän moottori ei toimi, tulostin tulostaa asiakirjat yksipuolisina, vaikka työ olisi määritetty tulostettavaksi kaksipuolisena.
Laitteen toiminnot Kopioinnin vähimmäismuisti 20 Mt* 30 Mt 50 Mt 80 Mt 100 Mt	Määritä kopiointitöiden tallennukselle varattava vähimmäismuisti.
Laitteen toiminnot Tyhjennä mukautettu tila	Poista mukautettuja Oletus- tai Vaihtoehtoinen-viestejä koskevat käyttäjän määrittämät merkkijonot.
Laitteen toiminnot Poista kaikki etäasennetut viestit	Poista etäasennetut viestit.
Laitteen toiminnot Näytä virhenäytöt automaattisesti Ei käytössä Käytössä*	Näytä nykyiset virheilmoitukset näytössä, kun tulostin pysyy ei-aktiivisena aloitusnäytössä Näytön aikakatkaistu -asetusta vastaavan ajan.
Laitteen toiminnot Käytä suuntaa pikakopioinnissa Ei käytössä* Käytössä	Määritä tulostin käyttämään Kopio-valikon suunta-asetusta lähetettäessä pikakopiointitöitä.
Sovellusmääritykset LES-sovellukset Ei käytössä Käytössä*	Ota käyttöön Lexmark Embedded Solutions (LES) -sovellukset. Huomautuksia: <ul style="list-style-type: none"> Tämä valikkokohta on käytössä vain tietyissä tulostinmallissa. Tämä valikkokohta näkyy vain Embedded Web Server -palvelimessa.
Skannerimääritykset Skannerin manuaalinen rekisteröinti Tulostuksen pikatesti	Tulosta pikatestin kohdesivu. Huomautus: Varmista, että kohdesivun marginaalit ovat tasaiset kautta koko kohteen. Jos ne eivät ole, tulostimen marginaalit on määritettävä uudelleen.
Huomautus: Arvon kohdalla oleva tähti (*) osoittaa oletusasetuksen.	

Valikkokohta	Kuvaus
Skannerimääriykset Skannerin manuaalinen rekisteröinti Etu-ADF-rekisteröinti Taka-ADF-rekisteröinti Tasorekisteröinti	Rekisteröi skannaustaso ja automaattinen asiantkirjasyöttölaite manuaalisesti skannaustason tai emolevyn vaihdon jälkeen.
Skannerimääriykset Nollaa huoltolaskuri Automaattisen asiakirjasyöttölaitteen huoltolaskurin nollaaminen	Nollaa huoltolaskuri, kun olet vaihtanut automaattisen asiakirjasyöttölaitteen huoltopaketin.
Skannerimääriykset Reunan poisto Tason reunojen poistaminen (3*) ADF-reunojen poistaminen (3*)	Määritä automaattisen asiakirjasyöttölaitteen tai skannaustason työn tulostamattoman alueen koko millimetreinä.
Skannerimääriykset Asiakirjasyöttölaitteen suoristus Asiakirjasyöttölaitteen sähköinen suoristus(Käytössä*)	Korjaa vinot asiakirjat, jotka on skannattu automaattisesta asiakirjasyöttölaitteesta.
Skannerimääriykset Poista skanneri käytöstä Käytössä* Ei käytössä Asiakirjasyöttölaite poistettu käytöstä	Poista skanneri käytöstä, jos se ei toimi oikein.
Skannerimääriykset Tiff-tavujärjestys CPU Endianness* Little Endian Big Endian	Määritä TIFF-muotoillun skannaustuloksen tavujärjestys.
Skannerimääriykset Exact Tiff Rows Per Strip Käytössä* Ei käytössä	Määritä TIFF-muotoillun skannaustuloksen RowsPerStrip-tunnistearvo.
Huomautus: Arvon kohdalla oleva tähti (*) osoittaa oletusasetuksen.	

Poistaminen

Valikkokohta	Kuvaus
Poistaminen Muistin viimeisin tyhjennys Kiintolevyn viimeisin tyhjennys	Näytä milloin tulostimen muisti tai kiintolevy on viimeksi tyhjennetty. Huomautus: Kiintolevyn viimeisin tyhjennys näkyy ainoastaan, kun tulostimen kiintolevy on asennettu.

Valikkokohta	Kuvaus
Poistaminen Poista kaikki tiedot pysyvästä muistista Poista kaikki tulostin- ja verkkoasetukset Poista kaikki sovellukset ja sovellusasetukset Poista kaikki pikavalinnat ja pikavalinta-asetukset Tyhjennä kaikki tiedot kiintolevyllä Poista lataukset (poista kaikki makrot, fontit, PPO:t jne.) Poista puskuroidut työt Poista pidossa olevat työt	Tyhjennä kaikki tiedot pysyvästä muistista ja kiintolevyllä. Huomautus: Tyhjennä kaikki tiedot kiintolevyllä näkyy ainoastaan, kun tulostimen kiintolevy on asennettu.

Näkyvät aloitusnäytön kuvakkeet

Valikko	Kuvaus
Näkyvät aloitusnäytön kuvakkeet Kopiointi Sähköposti Faksaus Tila/tarvikkeet Työjono Vaihda kieli Pikavalintakeskus Osoitteisto Kirjanmerkit Pidossa olevat työt USB FTP Skannausprofiilit Sovellusprofiilit Näytön mukauttaminen Skannauskeskus Korttikopio	Määritä, mitkä kuvakkeet näkyvät aloitusnäytössä.

Tietoja tästä tulostimesta

Valikkokohta	Kuvaus
Asset-tunniste	Näytä tulostimen sarjanumero.
Tulostimen sijainti	Määritä tulostimen sijainti. Enimmäispituus on 63 merkkiä.
Ota yhteyttä	Mukauta tulostimen nimeä. Enimmäispituus on 63 merkkiä.
Vie määrittystiedosto USB-asemaan	Vie määrittystiedosto flash-asemaan.
Vie pakatut lokit USB-asemaan	Vie tulostimen pakatut lokitiedostot flash-asemaan.
Lähetä lokit Peruuta Lähetä	Lähetä vianmäärittystiedot Lexmarkille.

Tulosta

Asettelu

Valikkokohta	Kuvaus
Puolet Yksipuolinen* Kaksipuolinen	Määritä, tulostetaanko vain sivun toiselle puolelle vai molemmille puolille.
Kääntötyyli Pitkä reuna* Lyhyt reuna	Määritä, sidotaanko kaksipuolisena tulostetun asiakirjan reuna.
Tyhjät sivut Tulostus Älä tulosta*	Tulosta tulostustyöhön kuuluvat tyhjät sivut.
Lajittele Ei käytössä (1,1,1,2,2,2) Käytössä (1,2,1,2,1,2)*	Säilytä tulostustyön sivut järjestyksessä varsinkin tulostettaessa useita kopioita työstä.
Erotinsivut Ei mitään* Kopioiden väliin Töiden väliin Arkkien väliin	Lisää tulostettaessa tyhjiä erotinsivuja.
Erotinsivujen lähde Lokero [x] (1*) Monikäyttösyöttöaukko	Määritä erotinsivun paperilähde.
Sivuja/arkki Ei käytössä* 2 sivua/arkki 3 sivua/arkki 4 sivua/arkki 6 sivua/arkki 9 sivua/arkki 12 sivua/arkki 16 sivua/arkki	Tulosta paperiarkin yhdelle puolelle useita pienennettyjä sivuja.
Sivuja/arkki-järjestys Vaakasuunta* Käänteinen vaaka Pystysuora Käänteinen pysty	Määritä monisivuisten kuvien paikka, kun käytössä on Sivuja/arkki-valikko.
Sivuja/arkki-suunta Automaattinen* Vaaka Pysty	Määritä monisivuisten kuvien suunta, kun käytössä on Sivuja/arkki-valikko.
Huomautus: Arvon kohdalla oleva tähti (*) osoittaa oletusasetuksen.	

Valikkokohta	Kuvaus
Sivuja/arkki-kehys Ei mitään* Tasainen	Tulosta reunus jokaisen sivun ympärille, kun käytössä on Sivuja/arkki-valikko.
Kopiot 1–9999 (1*)	Määritä kunkin tulostustyön kopiomäärä.
Tulostusalue Normaali* Sovita sivulle Koko sivu	Määritä paperiarkin tulostusalue.
Huomautus: Arvon kohdalla oleva tähti (*) osoittaa oletusasetuksen.	

Viimeistely

Valikkokohta	Kuvaus
Nidontatyö Ei käytössä* 1 niitti, vasen yläkulma 2 niittiä, vasen reuna 1 niitti, oikea yläkulma 2 niittiä, yläreuna 1 niitti, vasen alakulma 2 niittiä, alareuna 1 niitti, oikea alakulma 2 niittiä, oikea reuna	Määritä kaikkien tulostustöiden nidontakohta. Huomautus: Tämä valikkokohta on näkyvissä vain, kun viimeistelijä on asennettu.
Nitojan testi Käynnistä	Tarkista, toimiiko nidonnan viimeistelijä oikein. Huomautus: Tämä valikkokohta on näkyvissä vain, kun viimeistelijä on asennettu.
Rei'itys Ei käytössä* Käytössä	Tulostin rei'ittää tulosteiden reunan. Huomautus: Tämä valikkokohta näkyy vain, kun monipisteisen nidonnan ja rei'ityksen viimeistelijä on asennettu.
Rei'itystila 2 reikää 3 reikää 4 reikää	Määritä tulosteiden rei'itystila. Huomautuksia: <ul style="list-style-type: none"> • 3 reikää on Yhdysvalloissa oletusasetus. 4 reikää on kansainvälinen oletusasetus. • Tämä valikkokohta näkyy vain, kun monipisteisen nidonnan ja rei'ityksen viimeistelijä on asennettu.
Huomautus: Arvon kohdalla oleva tähti (*) osoittaa oletusasetuksen.	

Valikkokohta	Kuvaus
Porrasta sivut Ei mitään* Kopioiden väliin Töiden väliin	Porrasta kunkin tulostustyön tulosteet tai tulostustyön kopiot. Huomautuksia: <ul style="list-style-type: none"> • Jos valitset Kopioiden väliin, laite porrastaa tulostustyön kopiot, jos Lajittele-asetus on Käytössä [1,2,1,2,1,2]. Jos Lajittele-asetus on Ei käytössä [1,1,1,2,2,2], tulostettujen sivujen jokainen osio porrastetaan (kaikki sivut 1, kaikki sivut 2 ja niin edelleen). • Töiden väliin -asetus määrittää saman porrastuskohdan koko tulostustyölle tulostettavien kopioiden määrästä riippumatta. • Tämä valikkokohta näkyy vain, kun monipisteisen nidonnan ja rei'ityksen viimeistelijä on asennettu.
Huomautus: Arvon kohdalla oleva tähti (*) osoittaa oletusasetuksen.	

Asetus

Valikkokohta	Kuvaus
Komentokieli PCL-emulointi* PS-emulointi	Määritä komentokieli. Huomautus: Komentokielen asettaminen oletukseksi ei estä sovellusohjelmaa lähettämästä töitä, joiden tulostusta ohjataan jollakin muulla komentokielellä.
Työ odottaa Ei käytössä* Käytössä	Tallenna tarvikkeita vaativia tulostustöitä. Näin voidaan tulostaa töitä, joissa ei käytetä puuttuvia tarvikkeita. Huomautus: Tämä valikkokohta näkyy ainoastaan, kun tulostimen kiintolevy on asennettu.
Työn säilyttämisen aikakatkaisu 0–255 (30*)	Määritä, miten monta sekuntia tulostin odottaa käyttäjän toimia, ennen kuin liikaa resursseja vaativa työ siirretään muistiin ja muiden jonossa olevien töiden tulostamista jatketaan. Huomautus: Tämä valikkokohta näkyy ainoastaan, kun tulostimen kiintolevy on asennettu.
Tallennuspaikka RAM* Levy	Määritä, mihin tallennetaan kaikki pysyvät resurssit, kuten tulostimeen ladatut fontit ja makrot. Huomautus: Tämä valikkokohta näkyy ainoastaan, kun tulostimen kiintolevy on asennettu.
Resurssien tallennus Ei käytössä* Käytössä	Määritä, mitä tulostin tekee ladatuille resursseille, kuten fonteille ja makroille, kun tulostin vastaanottaa työn, joka edellyttää muistia enemmän kuin on käytettävissä. Huomautuksia: <ul style="list-style-type: none"> • Kun asetuksena on Ei käytössä, tulostin säilyttää ladatut resurssit vain siihen asti, kunnes muistia tarvitaan. Ei-aktiiviseen komentokieleen liittyvät resurssit poistetaan. • Kun asetuksena on Käytössä, tulostin tallentaa kaikki pysyvät ladatut resurssit kaikissa kielenvaihtimissa. Tulostin näyttää tarvittaessa Muisti täynnä -ilmoitukset pysyvien resurssien poistamisen sijaan.
Kaikkien töiden tulostusjärjestys Aakkosellinen* Uusimmat ensin Vanhimmat ensin	Määritä pysäytettyjen ja luottamuksellisten töiden tulostusjärjestys, kun Tulosta kaikki valitaan. Huomautus: Tämä valikkokohta näkyy ainoastaan, kun tulostimen kiintolevy on asennettu.
Huomautus: Arvon kohdalla oleva tähti (*) osoittaa oletusasetuksen.	

Laatu

Valikkokohta	Kuvaus
Tulostustarkkuus 300 dpi 600 dpi* 1200 dpi 1200 Image Q 2400 Image Q	Määritä tulosteen tekstin ja kuvien tarkkuus. Huomautus: Tarkkuus määritetään pisteinä tuumalla tai kuvanlaatuna.
Kuvapistetehostus Ei käytössä* Fontit Vaakasuoraan Pystysuoraan Kumpaankin suuntaan	Ota käyttöön lisää pikseleitä kuvapisteyden ryhmissä tulostusta varten. Tämä parantaa tekstin ja kuvien laatua.
Väriaineen tummuus 1–10 (8*)	Määritä tekstikuvien vaaleus tai tummuus.
Rasteri Normaali* Tiedot	Paranna tulostetta siten, että sillä on pehmeämmät viivat ja tarkemmat reunat.
Kirkkaus -6–6 (0*)	Säädä tulostustyön kirkkautta.
Kontrasti 0–5 (0*)	Säädä tulostustyön kontrastia.
Harmaankorjaus Automaattinen* Normaali	Voit säätää kuvien harmaankorjausta.
Huomautus: Arvon kohdalla oleva tähti (*) osoittaa oletusasetuksen.	

Työkirjanpito

Valikkokohta	Kuvaus
Työkirjanpito Ei käytössä* Käytössä	Määritä tulostin luomaan loki vastaanottamistaan tulostustöistä. Huomautus: Valikkokohta näkyy vain, jos flash-muisti tai kiintolevy on asennettuna.
Työkirjanpito-lokin aikaväli Päivittäin Viikoittain Kuukausittain*	Määritä, kuinka usein tulostin luo lokitiedoston.
Huomautus: Arvon kohdalla oleva tähti (*) osoittaa oletusasetuksen.	

Valikkokohta	Kuvaus
Kirjaa toiminta lokiin aikavälin lopussa Ei mitään* Lähetä nykyinen loki sähköpostina Lähetä nykyinen loki sähköpostina ja poista se Julkaise nykyinen loki Julkaise ja poista nykyinen loki	Määritä, miten tulostin reagoi, kun aikaväli tulee täyteen. Huomautus: Työkirjanpito-lokin aikaväliksi määritetty arvo määrää, milloin toiminto suoritetaan.
Kirjaa, kun melkein täynnä Ei käytössä Käytössä (5)*	Määritä lokitiedoston enimmäiskoko ennen kuin tulostin suorittaa Kirjaa, kun melkein täynnä -toiminnon. Huomautus: Valikkokohta näkyy vain, jos flash-muisti tai kiintolevy on asennettuna.
Kirjaa, kun melkein täynnä Ei mitään* Lähetä nykyinen loki sähköpostina Lähetä nykyinen loki sähköpostina ja poista se Lähetä vanhin loki sähköpostina ja poista se Julkaise nykyinen loki Julkaise ja poista nykyinen loki Julkaise ja poista vanhin loki Poista nykyinen loki Poista vanhin loki Poista kaikki paitsi nykyinen Poista kaikki lokit	Määritä, miten tulostin reagoi, kun kiintolevy on lähes täynnä. Huomautus: Loki lähes täynnä -tasoksi määritetty arvo määrää, milloin toiminto suoritetaan.
Kirjaa, kun täynnä Ei mitään* Lähetä nykyinen loki sähköpostina ja poista se Lähetä vanhin loki sähköpostina ja poista se Julkaise ja poista nykyinen loki Julkaise ja poista vanhin loki Poista nykyinen loki Poista vanhin loki Poista kaikki paitsi nykyinen Poista kaikki lokit	Määritä, miten tulostin reagoi, kun kiintolevyn käyttö saavuttaa enimmäisrajan (100 Mt).
Lähetyslokien URL	Määritä, mihin tulostin julkaisee työkirjanpidon lokit.
Sähköpostiosoite lokien lähettämistä varten	Määritä sähköpostiosoite, johon tulostin lähettää työkirjanpidon lokit.
Lokitiedoston etuliite	Määritä lokitiedostoissa käytettävä etuliite. Huomautus: TCP/IP-valikossa määritettyä nykyistä palvelimen nimeä käytetään lokitiedoston etuliitteen oletuksena.
Huomautus: Arvon kohdalla oleva tähti (*) osoittaa oletusasetuksen.	

XPS

Valikkokohta	Kuvaus
Tulosta virhesivut Ei käytössä* Käytössä	Tulosta testisivu, jolla on tietoja virheistä.
Vähimmäisrivinleveys 1–30 (2*)	Määritä minkä tahansa 1200 dpi:n tarkkuudella tulostetun työn vähimmäispiirtoleveys.
Huomautus: Arvon kohdalla oleva tähti (*) osoittaa oletusasetuksen.	

PDF

Valikkokohta	Kuvaus
Skaalaa sopivan kokoiseksi Ei käytössä* Käytössä	Muuta sivun kokoa siten, että se mahtuu valitulle paperikoolle.
Kommentit Tulostus Älä tulosta*	Määritä, tulostetaanko PDF-tiedoston kommentit.
Tulosta PDF-virhe Ei käytössä Käytössä*	Ota käyttöön PDF-virheen tulostus.
Huomautus: Arvon kohdalla oleva tähti (*) osoittaa oletusasetuksen.	

PostScript

Valikkokohta	Kuvaus
Tulosta PS-virhe Ei käytössä* Käytössä	Tulosta sivu, joka kuvailee PostScript®-virheen. Huomautus: Virheen tapahtuessa työn käsittely pysähtyy, tulostin tulostaa virheilmoituksen ja loput tulostustyöstä tyhjennetään.
Vähimmäisrivinleveys 1–30 (2*)	Määritä vähimmäispiirtoleveys. Huomautuksia: <ul style="list-style-type: none"> • 1200 dpi:n tarkkuudella tulostetut työt käyttävät arvoa suoraan. • 4800 CQ:n tarkkuudella tulostetut työt käyttävät puolta arvosta.
Lukitse PS-käynnistystila Ei käytössä Käytössä*	Poista k. SysStart-tiedosto
Kuvan tasoitus Ei käytössä* Käytössä	Paranna kuvantarkkuudeltaan pienten kuvien kontrastia ja terävyyttä. Huomautus: Tämä asetus ei vaikuta kuviin, joiden tarkkuus on vähintään 300 dpi.
Huomautus: Arvon kohdalla oleva tähti (*) osoittaa oletusasetuksen.	

Valikkokohta	Kuvaus
Fonttijärjestys Vakio* Flash/levy	Määrittää fonttien hakujärjestyksen Huomautuksia: <ul style="list-style-type: none"> Vakio määrittää tulostimen etsimään fontteja ensin tulostimen muistista, ennen kuin niitä etsitään flash-muistista tai tulostimen kiintolevytä. Flash/levy määrittää tulostimen etsimään fontteja ensin flash-muistista tai tulostimen kiintolevytä ja vasta sitten tulostimen muistista Valikkokohta näkyy vain, jos flash-muisti tai kiintolevy on asennettuna.
Odotuksen aikakatkaisu Ei käytössä Käytössä* (40 sekuntia)	Määritä tulostin odottamaan lisätietoja, ennen kuin se peruuttaa tulostustyön.
Huomautus: Arvon kohdalla oleva tähti (*) osoittaa oletusasetuksen.	

PCL

Valikkokohta	Kuvaus
Fonttilähde Vakio* Levy Flash-muisti Kaikki	Valitse lähde, jossa on oletusfonttivalikoima. Huomautuksia: <ul style="list-style-type: none"> Flash-muisti ja Levy näkyvät vain, jos flash-muisti tai tulostimen kiintolevy on asennettuna. Jotta Flash-muisti ja Levy tulevat näkyviin, varmista, että ne eivät ole luku- tai kirjoitussuojattuja.
Fontin nimi Courier*	Valitse fontti määritetystä fonttilähteestä.
Merkistö 10U PC-8*	Kunkin fonttinimen merkistö Huomautus: Merkistö on aakkosten ja numeroiden, väli- ja erikoismerkkien sarja. Merkistöt tukevat eri kieliä tai tiettyjä sovelluksia, kuten tieteellisessä tekstissä käytettäviä matemaattisia symboleja.
Tiheys 0,08–100 (10*)	Määritä tasavälisten tai kiinteävälisten fonttien tiheys. Huomautus: Tiheys viittaa kiinteävälisten merkkien lukumäärään yhdellä tuumalla vaakasuuntaista tekstiä.
Suunta Pysty* Vaaka Käänteinen pysty Käänteinen vaaka	Määrittää tekstin ja kuvien suunnan sivulla
Riviä/sivu 1–255	Määritä kullekin sivulle PCL®-tietovirran kautta tulostettavien tekstirivien määrä. Huomautuksia: <ul style="list-style-type: none"> Tämä valikkokohta aktivoi pystysuuntaisen välityksen, jollin rivit tulostuvat sivun oletusreunusten väliin. 60 on Yhdysvaltojen oletusasetus. 64 on oletusasetus.
Huomautus: Arvon kohdalla oleva tähti (*) osoittaa oletusasetuksen.	

Valikkokohta	Kuvaus
PCL5-vähimmäisrivinleveys 1–30 (2*)	Määritä minkä tahansa 1200 dpi:n tarkkuudella tulostetun työn alkuvähimmäispiirtoleveys.
PCLXL-vähimmäisrivinleveys 1–30 (2*)	
A4-leveys 198 mm* 203 mm	Määritä A4-paperin loogisen sivun leveys. Huomautus: Looginen sivu on se fyysisen sivun alue, johon tiedot tulostetaan.
Autom.CR LFn jäl Ei käytössä* Käytössä	Määritä tulostin tekemään rivinvaihto rivinsiirtokomennon jälkeen. Huomautus: Rivinvaihto käskää tulostinta siirtämään kohdistimen saman rivin alkuun.
Autom.LF CRn jäl Ei käytössä* Käytössä	Määritä tulostin tekemään rivinsiirto rivinvaihtokomennon jälkeen.
Lokeron uud.num. Määritä monisyöttö Määritä lokero [x] Määr. käsins. paperi Määritä kirjekuoren käsins. Näytä oletusasetukset Palauta oletusasetukset	<ul style="list-style-type: none"> Määritä tulostin toimimaan sellaisen eri tulostinohjaimen tai mukautetun sovelluksen kanssa, jonka paperilähdemääritykset ovat erilaiset. Näytä kullekin paperilähteelle määritetty oletusarvo. Palauta lokeroiden uudelleennumerointiarvojen oletukset.
Tulostuksen aikakatkaisu Ei käytössä Käytössä* (90 sekuntia)	Määritä tulostin lopettamaan tulostustyö sen jälkeen, kun se on ollut käyttämättömänä määritetyn ajan.
Huomautus: Arvon kohdalla oleva tähti (*) osoittaa oletusasetuksen.	

HTML

Valikkokohta	Kuvaus
Fontin nimi Times*	Määritä HTML-asiakirjoja tulostettaessa käytettävä fontti.
Fonttikoko 1–255 (12*)	Määritä HTML-asiakirjoja tulostettaessa käytettävä fonttikoko.
Sovita 1–400 % (100*)	Skaalaa HTML-asiakirjat tulostusta varten.
Suunta Pysty* Vaaka	Määritä HTML-asiakirjojen sivun suunta.
Marginaalin koko 8–255 mm (19*)	Määritä HTML-asiakirjojen sivun reunus.
Huomautus: Arvon kohdalla oleva tähti (*) osoittaa oletusasetuksen.	

Valikkokohta	Kuvaus
Taustat Älä tulosta Tulosta*	Tulosta HTML-asiakirjojen taustatiedot tai -grafiikka.
Huomautus: Arvon kohdalla oleva tähti (*) osoittaa oletusasetuksen.	

Kuva

Valikkokohta	Kuvaus
Automaattinen sovitus Käytössä Ei käytössä*	Valitse kuvalle paras käytettävissä oleva paperikoko- ja suunta-asetus. Huomautus: Kun asetukset on Käytössä, tämä asetukset ohittaa kuvan skaalaus- ja suunta-asetukset.
Käänteinen Ei käytössä* Käytössä	Muuta kaksisävyiset mustavalkokuvat käänteisiksi. Huomautus: Asetus ei koske GIF- ja JPEG-kuvamuotoja.
Skaalaus Ankkuroi ylävasen Parhaiten sopiva* Ankkuroi keskelle Sovita korkeus/leveys Sovita korkeus Sovita leveys	Säädä kuva sopimaan tulostusalueelle. Huomautus: Kun Automaattinen sovitus -asetus on Käytössä, Skaalaus-asetus on automaattisesti Parhaiten sopiva.
Suunta Pysty* Vaaka Käänteinen pysty Käänteinen vaaka	Määrittää tekstin ja kuvien suunnan sivulla
Huomautus: Arvon kohdalla oleva tähti (*) osoittaa oletusasetuksen.	

Paperi

Lokeromääritys

Valikkokohta	Kuvaus
oletuslähde Lokero [x] (1*) Monikäyttösyöttöaukko Manuaalinen paperi Manuaalinen kirjekuori	Määritä kaikkien tulostustöiden paperilähde.
Huomautus: Arvon kohdalla oleva tähti (*) osoittaa oletusasetuksen.	

Valikkokohta	Kuvaus
Paperikoko/-laji Lokero [x] Monikäyttösyöttöaukko Manuaalinen paperi Manuaalinen kirjekuori	Määritä kuhunkin paperilähteeseen lisätty paperikoko tai paperilaji.
Korvaava paperikoko Ei käytössä A5/Statement Letter/A4 Kaikki listatut*	Määritä tulostin korvaamaan määritetty paperikoko, jos pyydetyn kokoista paperi ei ole lisättyä yhteenkään paperilähteeseen. Huomautuksia: <ul style="list-style-type: none"> • Jos asetusarvo on Ei käytössä, laite kehottaa käyttäjää lisäämään vaadittua paperikokoa. • Statement/A5 tulostaa A5-kokoiset asiakirjat Statement-paperille ja Statement-kokoiset asiakirjat A5-paperille sen mukaan, minkä kokoisia papereita tulostimessa on. Statement/A5 näkyy vain Embedded Web Serverissä. • Letter/A4 tulostaa A4-kokoisen asiakirjan Letter-kokoiselle paperille ja Letter-kokoiset asiakirjat A4-kokoiselle paperille sen mukaan, minkä kokoisia papereita tulostimessa on. • Kaikki listatut korvaa Letter/A4-koot.
Monisyötön asetus Kasetti* Manuaalinen Ensimmäinen	Määritä monikäyttösyöttöaukon toiminta. Huomautuksia: <ul style="list-style-type: none"> • Kasetti-asetuksella monikäyttösyöttöaukko määritetään automaattiseksi paperilähteeksi. • Kun Manuaalinen-vaihtoehto valitaan, monikäyttösyöttöaukkoa voidaan käyttää ainoastaan manuaalisesti syötettyjen tulostustöiden yhteydessä. • Ensimmäinen-asetuksella monikäyttösyöttöaukko määritetään ensisijaiseksi paperilähteeksi.
Huomautus: Arvon kohdalla oleva tähti (*) osoittaa oletusasetuksen.	

Materiaalimääritykset

Universal

Valikkokohta	Kuvaus
Mittayksiköt Tuumat Millimetrit	Määritä Universal-paperikoon mittayksikkö. Huomautus: Tuumat on Yhdysvaltain oletusasetus. Millimetrit on kansainvälinen oletusasetus.
Pystykuvan leveys 3–52 tuumaa (8,5*) 76–1321 mm (216*)	Määritä Universal-paperin pystyleveys.
Pystykuvan korkeus 3–52 tuumaa (14*) 76,2–1321 mm (356*)	Määritä Universal-paperin pystykorkeus.
Huomautus: Arvon kohdalla oleva tähti (*) osoittaa oletusasetuksen.	

Valikkokohta	Kuvaus
Syöttösuunta Lyhyt reuna* Pitkä reuna	Määritä tulostin poimimaan paperi lyhyestä tai pitkästä reunasta. Huomautus: Pitkä reuna näkyy ainoastaan, jos pisin reuna on lyhyempi kuin tuettu enimmäisleveys.
Huomautus: Arvon kohdalla oleva tähti (*) osoittaa oletusasetuksen.	

Mukautetut skannauskoot

Valikkokohta	Kuvaus
Mukautettu skannauskoko [x] Skannauskoon nimi Leveys 1-8,5 tuumaa (8,5*) 25,4-215,9 mm (215,9*) Korkeus 1-25 tuumaa (14*) 25,4-635 mm (355,6*) Suunta Pysty* Vaaka 2 skannausta sivua kohti Ei käytössä* Käytössä	Määritä skannauskoon nimi ja määritä skannausasetukset.

Materiaalilajit

Valikkokohta	Kuvaus
Tavallinen Korttipohja Piirtoheitinkalvo Uusiopaperi Tarra-arkit Vinyylitarrat Sido Kirjekuori Painava kirjekuori Kirjepaperi Esipainettu Värillinen paperi Merkkivalo Painava Karkea/puuvilla Mukautettu laji [x]	Määritä paperin laatu, paino ja suunta.

Alustamääritykset

Valikkokohta	Kuvaus
Luovutusalue Vakioalue* Alusta [x]	Määritä luovutusalue.
Määr. vast.ot.al Postilaatikko* Yhdistä Yhdistä alustat Lajin määrittäminen	Määritä vastaanottoalustojen toimintatilan. Huomautuksia: <ul style="list-style-type: none"> • Postilaatikko sallii vakioalustan ja minkä tahansa lisäalustan valitsemisen erikseen. • Yhdistä-asetus sallii kaikkien vastaanottoalustojen yhdistämisen, jolloin tulostin käsittelee niitä yhtenä isona vastaanottoalustana. • Yhdistä alustat -asetus yhdistää kaikki valinnaiset alustat yhdeksi suureksi vastaanottoalustaksi. • Lajin määrittäminen -asetus määrittää kullekin paperilajille vastaanottoalustan tai yhdistetyn alustajoukon.
Mukautetut alustojen nimet Vakioalue Alusta [x]	Määritä alustalle nimi.
Huomautus: Arvon kohdalla oleva tähti (*) osoittaa oletusasetuksen.	

Kopio

Kopioinnin oletusasetukset

Valikkokohta	Kuvaus
Sisältötyyppi Teksti Teksti/valokuva* Valokuva Grafiikka	Paranna tulosteen laatua alkuperäisen asiakirjan sisällön mukaan.
Sisäntölähte Mustavalkolaser* Väri­laser Mustesuihku Valokuva/filmi Aikakauslehti Sanomalehti Paina Muu	Paranna tulosteen laatua alkuperäisen asiakirjan lähteen mukaan.
Huomautus: Arvon kohdalla oleva tähti (*) osoittaa oletusasetuksen.	

Valikkokohta	Kuvaus
Puolet 1-puolinen 1-puoliseksi 1-puolinen 2-puoliseksi 2-puolinen 1-puoliseksi 2-puolinen 2-puoliseksi	Määritä skannaustoiminta alkuperäisen asiakirjan perusteella.
Erotinsivut Ei mitään* Kopioiden väliin Töiden väliin Arkkien väliin	Määrittää, lisätäänkö tulostettaessa tyhjiä erotinsivuja.
Erotinsivujen lähde Lokero [x] (1*) Monikäyttösyöttöaukko	Määritä erotinsivun paperilähde.
Sivuja/arkki Ei käytössä* 2 pystysuuntaista sivua 4 pystysuuntaista sivua 2 vaakasuuntaista sivua 4 vaakasuuntaista sivua	Määritä, kuinka monta sivukuvaa paperiarkin yhdelle puolelle tulostetaan.
Tulosta sivun reunat Ei käytössä* Käytössä	Aseta reunus kunkin kuvat ympärille tulostettaessa useita sivuja yhdelle sivulle.
Lajittele Ei käytössä [1,1,1,2,2,2] Käytössä [1,2,1,2,1,2]*	Tulosta useita kopioita järjestyksessä.
Porrasta sivut Ei mitään* Kopioiden väliin Töiden väliin	Porrasta kunkin tulostustyön tulosteet tai tulostustyön kopiot. Huomautuksia: <ul style="list-style-type: none"> • Jos valitset Kopioiden väliin, laite porrastaa tulostustyön kopiot, jos Lajittele-asetus on Käytössä [1,2,1,2,1,2]. Jos Lajittele-asetus on Ei käytössä [1,1,1,2,2,2], tulostettujen sivujen jokainen osio porrastetaan (kaikki sivut 1, kaikki sivut 2 ja niin edelleen). • Töiden väliin -asetus määrittää saman porrastuskohdan koko tulostustyölle tulostettavien kopioiden määrästä riippumatta. • Tämä valikkokohta on näkyvässä vain, kun nidonnan viimeistelijä on asennettu.
nidonta Ei käytössä* 1 niitti, vasen yläkulma 2 niittiä, vasen reuna 1 niitti, oikea yläkulma 2 niittiä, yläreuna 1 niitti, vasen alakulma 2 niittiä, alareuna 1 niitti, oikea alakulma 2 niittiä, oikea reuna	Määritä kaikkien tulostustöiden nidontakohta. Huomautus: Tämä valikkokohta on näkyvässä vain, kun nidonnan viimeistelijä on asennettu.
Huomautus: Arvon kohdalla oleva tähti (*) osoittaa oletusasetuksen.	

Valikkokohta	Kuvaus
Lävistä Ei käytössä* 2 reikää 3 reikää	Määritä kaikkien tulostustöiden rei'itystila. Huomautus: Tämä valikkokohta on näkyvässä vain, kun nidonnan viimeistelijä on asennettu.
Kopioi kohteesta -koko	Määritä alkuperäisen asiakirjan paperikoko. Huomautus: Letter on Yhdysvalloissa oletusasetus. A4 on kansainvälinen oletusasetus.
Kopioi kohteeseen -lähde Lokero [x] (1*) Monikäyttösyöttöaukko Automaattinen koon tunnistus	Määritä kopiointityön paperilähde.
Tummuus 1–9 (5*)	Säädä skannatun kuvan tummuutta.
Kopiomäärä 1–9999 (1*)	Määritä kopioiden määrä.
Ylätunniste/alatunniste Vasen ylätunniste Keskimäinen ylätunniste Oikea ylätunniste Vasen alatunniste Keskimäinen alatunniste Oikea alatunniste	Määritä skannatun kuvan ylä- tai alatunnisteen tiedot.
Peittokuva Luottamuksellinen Kopio Vedos Kiireinen Mukautettu Ei käytössä*	Määritä peittokuvan teksti, joka tulostetaan kopioihin.
Mukautettu peittokuva	Kirjoita Peittokuva-valikon Mukautettu-valinnan teksti.
Huomautus: Arvon kohdalla oleva tähti (*) osoittaa oletusasetuksen.	

Kuvankäsittelyn lisäasetukset

Valikkokohta	Kuvaus
Värihäipymä Väriinpoisto (Ei mitään*) Punainen oletuskynnysarvo (128*) Vihreä oletuskynnysarvo (128*) Sininen oletuskynnysarvo (128*)	Määritä skannauksen aikana poistettava väri ja sen värinpoistoasetus.
Kontrasti Sisällön mukaan* 0-5	Määritä skannatun kuvan kontrasti.
Huomautus: Arvon kohdalla oleva tähti (*) osoittaa oletusasetuksen.	

Valikkokohta	Kuvaus
Taustan poisto Taustan tunnistus (Sisältöpohjainen*) Taso (0*)	Poista taustaväri tai kuvan häiriöt alkuperäisestä asiakirjasta. Huomautuksia: <ul style="list-style-type: none"> Sisältöpohjainen poistaa taustavärin alkuperäisestä asiakirjasta. Kiinteä poistaa kuvasta häiriöitä.
Automaattinen keskitys Ei käytössä* Käytössä	Keskitä sisältö sivun keskelle.
Peilikuva Ei käytössä* Käytössä	Luo alkuperäisestä asiakirjasta peilikuva.
Negatiivinen kuva Ei käytössä* Käytössä	Luo alkuperäisestä asiakirjasta negatiivikuva.
Varjon yksityiskohdat -4-4 (0*)	Säädä alkuperäisen asiakirjan varjojen yksityiskohtaisuutta.
Skannaus reunasta reunaan Ei käytössä* Käytössä	Skannaa alkuperäinen asiakirja reunasta reunaan.
Terävyys 1-5 (3*)	Säädä skannatun kuvan terävyyttä
Huomautus: Arvon kohdalla oleva tähti (*) osoittaa oletusasetuksen.	

Järjestelmänvalvojan asetukset

Valikkokohta	Kuvaus
Kalvojen erotinsivut Ei käytössä Käytössä*	Tulosta tyhjä sivu kalvojen väliin.
Salli tärkeimmät kopiot Ei käytössä Käytössä*	Keskeytä tulostustyö kopiointia varten.
Mukautetun työn skannaus Ei käytössä* Käytössä	Määritä tulostin skannaamaan alkuperäisten asiakirjojen ensimmäinen sarja käyttäen määritettyjä asetuksia ja skannaa sitten seuraava sarja samoilla tai eri asetuksilla. Huomautus: Tämä valikkokohta näkyy ainoastaan, kun tulostimen kiintolevy on asennettu.
Salli tallennus pikavalintana Ei käytössä Käytössä*	Tallenna kopiointiasetukset pikavalinnaksi.
Autom. syöttölaitteen vinouden säätö Ei käytössä* Käytössä	Määritä tulostin säätämään asiakirjansyöttölaitteesta skannattujen asiakirjojen kuvien vinous.
Huomautus: Arvon kohdalla oleva tähti (*) osoittaa oletusasetuksen.	

Valikkokohta	Kuvaus
Esimerkkikopio Ei käytössä* Käytössä	Tulosta mallikopio ja tarkista laatu ennen jäljellä olevien kopioiden tulostamista. Huomautus: Tämä valikkokohta näkyy ainoastaan, kun tulostimen kiintolevy on asennettu.
Huomautus: Arvon kohdalla oleva tähti (*) osoittaa oletusasetuksen.	

Faksi

Faksin oletusasetukset

Faksitila

Valikkokohta	Kuvaus
Faksitila Faksi Faksipalvelin Ei käytössä	Valitse faksitila. Huomautus: Oletusasetus voi vaihdella tulostinmallin mukaan.

Faksiasetukset

Yleiset faksiasetukset

Valikkokohta	Kuvaus
Faksinimi	Faksilaitteen tunnistetieto.
Faksinumero	Faksinumeron tunnistetieto.
Faksitunnus Faksinimi Faksinumero*	Ilmoita faksin vastaanottajille faksinimesi tai -numerosi.
Muistin käyttö Vain vastaanotto Lähinnä vastaanotto Yhtä suuri* Lähinnä lähetys Vain lähetys	Määritä faksaukseen varattavan sisäisen tulostinmuistin määrä. Huomautus: Tämä valikkokohta estää muistipuskurin ongelmat ja epäonnistuneet faksit.
Peruuta faksit Salli** Älä salli	Tätä valikkovaihtoehtoa käytetään uloslähtevien faksien peruuttamiseen ennen niiden lähettämistä tai tulevien faksien peruuttamiseen ennen niiden tulostuksen päättymistä.
Faksinumeron piilotus Ei käytössä* Vasemmalta Oikealta	Määritä lähtevän faksinumeron piilottamisen muoto.
Huomautus: Arvon kohdalla oleva tähti (*) osoittaa oletusasetuksen.	

Valikkokohta	Kuvaus
Piilotettavat numerot 0–58 (0*)	Määritä, miten monta numeroa piilotetaan lähtevän faksin numerossa.
Ota käyttöön puhelinlinjan kytkennän tunnistus Käytössä* Ei käytössä	Määritä, onko puhelinlinja liitetty tulostimeen. Huomautus: Asia tarkistetaan, kun tulostimeen kytketään virta ja ennen kutakin soittoa.
Optimoi faksin yhteensopivuus	Määritä tulostimen faksitoiminto mahdollisimman hyvin yhteensopivaksi muiden faksilaitteiden kanssa.
Faksin siirtoyksikkö T.38 Analoginen G.711 etherFAX	Määritä faksin siirtotapa. Huomautuksia: <ul style="list-style-type: none"> Tämä valikkokohta näkyy vain, jos tulostimeen on asennettu etherFAX- tai FoIP (Fax over IP) -käyttöoikeus. Oletusasetukset voivat vaihdella tulostinmallin mukaan.
Huomautus: Arvon kohdalla oleva tähti (*) osoittaa oletusasetuksen.	

HTTPS-faksiasetukset

Huomautus: Tämä valikko näkyy vain, jos Faksin siirtoyksikkö -asetuksena on etherFAX.

Valikkokohta	Kuvaus
HTTPS-palvelun URL	Määritä etherFAX-palvelun URL.
HTTPS-välityspalvelin	Määritä välityspalvelimen URL.
HTTPS-välityspalvelimen käyttäjä	Määritä välityspalvelimen käyttäjätunnus ja salasana.
HTTPS-välityspalvelimen salasana	
Faksin lähetyksen salaus Ei käytössä Käytössä* Pakollinen	Ota käyttöön lähtevien faksiviestien salaus.
Faksin vastaanoton salaus Ei käytössä Käytössä* Pakollinen	Ota käyttöön saapuvien faksiviestien salaus.
HTTPS-faksin tila	Näytä etherFAX-tiedonsiirron tila.
Huomautus: Arvon kohdalla oleva tähti (*) osoittaa oletusasetuksen.	

Faksin lähetysasetukset

Valikkokohta	Kuvaus
Tarkkuus Vakio* Tarkka Erittäin tarkka Huipputarkka	Määritä skannatun kuvan tarkkuus. Huomautus: Suurempi tarkkuus pidentää faksin lähetysaikaa ja vaatii enemmän muistia.
Alkuperäinen koko [Paperikokoluettelo] (Eri koot*)	Alkuperäisen asiakirjan koon määrittäminen.
Suunta Pysty* Vaaka	Määritä alkuperäisen asiakirjan suunta. Huomautus: Tämä valikkokohta tulee näkyviin vain tietyissä tulostinmalleissa.
Puolet Ei käytössä* Lyhyt reuna Pitkä reuna	Määritä alkuperäisen asiakirjan suunta skannattaessa asiakirjan molemmille puolille. Huomautus: Tämä valikkokohta tulee näkyviin vain tietyissä tulostinmalleissa.
Sisältötyyppi Teksti* Teksti/valokuva Valokuva Grafiikka	Paranna tulosteen laatua alkuperäisen asiakirjan sisällön mukaan.
Sisältölähde Mustavalkolaser* Värilaser Mustesuihku Valokuva/filmi Aikakauslehti Sanomalehti Paina Muu	Paranna tulosteen laatua alkuperäisen asiakirjan lähteen mukaan.
Tummuus 1–9 (5*)	Säädä skannatun kuvan tummuutta.
Vaihteen alanumero Käytössä Ei käytössä*	Tilaajavaihtovalinta-asetuksen avulla tulostin valitsee faksinumeron odottamatta valintääänen tunnistamista. Huomautus: Automaattinen puhelinvaihte (PABX) on puhelinverkko, joka sallii yhden käyttönumeron tarjota useita linjoja ulkopuolisille soittajille.
Numeronvalintatila Äänitaajuus* Pulssi	Määritä tulevien ja lähtevien faksien numeronvalintatila.
Huomautus: Arvon kohdalla oleva tähti (*) osoittaa oletusasetuksen.	

Kuvankäsittelyn lisäasetukset

Valikkokohta	Kuvaus
Väritasapaino Cyan - Red (Syaani - Punainen) -4-4 (0*) Magenta - Green (Magenta - Vihreä) -4-4 (0*) Yellow - Blue (Keltainen - Sininen) -4-4 (0*)	Säädä värien voimakkuutta skannauksen aikana.
Värihäipymä Väripoisto (Ei mitään*) Punainen oletuskynnysarvo (128*) Vihreä oletuskynnysarvo (128*) Sininen oletuskynnysarvo (128*)	Määritä skannauksen aikana poistettava väri ja sen väripoistoasetus.
Kontrasti Sisällön mukaan* 0 1 2 3 4 5	Määritä tulosteen kontrasti.
Taustan poisto Taso -4-4 (0*)	Säädä skannatussa kuvassa näkyvän taustan määrää.
Peilikuva Ei käytössä* Käytössä	Luo alkuperäisestä asiakirjasta peilikuva.
Negatiivinen kuva Ei käytössä* Käytössä	Luo alkuperäisestä asiakirjasta negatiivikuva.
Varjon yksityiskohdat -4-4 (0*)	Säädä skannatussa kuvassa näkyvien varjon yksityiskohtien määrää.
Skannaus reunasta reunaan Käytössä Ei käytössä*	Salli alkuperäisen asiakirjan skannaus reunasta reunaan.
Terävyys 1-5 (3*)	Säädä skannatun kuvan terävyyttä
Lämpötila -4-4 (0*)	Määritä, pitääkö tulosteen olla viileämpi vai lämpimämpi.
Huomautus: Arvon kohdalla oleva tähti (*) osoittaa oletusasetuksen.	

Järjestelmänvalvojan asetukset

Valikkokohta	Kuvaus
Ota käyttöön värifaksien skannaus Oletusarvoisesti ei käytössä* Oletusarvoisesti käytössä Älä käytä koskaan Käytä aina	Ota käyttöön faksin väriskannaus.
Automaattinen uudelleevalinta 0–9 (5*)	Säädä uudelleevalintayritysten määrää vastaanottavien faksilaitteiden toimintotasojen perusteella.
Uudelleensoittoväli 1–200 minuuttia (3*)	Paranna faksin lähettämisen onnistumismahdollisuuksia kasvattamalla uudelleevalintayritysten väliaikaa.
Salli ECM Käytössä* Ei käytössä	Ota käyttöön faksitöiden virheenkorjaustila (ECM). Huomautus: ECM havaitsee ja korjaa faksin lähetyksen virheet, jotka aiheutuvat puhelinlinjan kohinasta ja heikosta signaalista.
Ota faksin skannaus käyttöön Käytössä* Ei käytössä	Faksaa asiakirjat, jotka on skannattu tulostimella.
Ota ohjainfaksausta käyttöön Käytössä* Ei käytössä	Salli tulostinohjaimen lähettää fakseja.
Salli tallennus pikavalintana Käytössä* Ei käytössä	Tallenna faksinumeroita pikavalintoina tulostimeen.
Enimmäisnopeus 33600* 14400 9600 4800 2400	Määritä enimmäislähetysnopeus.
Mukautetun työn skannaus Ei käytössä* Käytössä	Ota käyttöön mukautettujen töiden skannaus oletuksena. Huomautus: Tämä valikkokohta näkyy ainoastaan, kun tulostimen kiintolevy on asennettu.
Skannauksen esikatselu Ei käytössä* Käytössä	Näytä skannauksen esikatselu näytössä. Huomautus: Tämä valikkokohta näkyy ainoastaan, kun tulostimen kiintolevy on asennettu.
Autom. syöttölaitteen vinouden säätö Ei käytössä* Käytössä	Tällä korjataan vähäinen vinous skannatussa kuvassa.
Muunna värifaksit automaattisesti mustavalkofakseiksi Käytössä* Ei käytössä	Muunna kaikki lähtevät värifaksit mustavalkoisiksi.
Huomautus: Arvon kohdalla oleva tähti (*) osoittaa oletusasetuksen.	

Valikkokohta	Kuvaus
Vahvista faksinumero Ei käytössä* Käytössä	Pyydä käyttäjää vahvistamaan faksinumero.
Valinnan etuliite	Määritä valinnan etuliite.
Valinnan etuliitesäännöt	Määritä valinnan etuliitesääntö.
Huomautus: Arvon kohdalla oleva tähti (*) osoittaa oletusasetuksen.	

Faksin vastaanottoasetukset

Valikkokohta	Kuvaus
Faksityö odottaa Ei mitään* Väriaine Väriaine ja tarvikkeet	Poista tulostusjonosta faksityöt, jotka pyytävät tiettyjä, käyttämättömissä olevia resursseja.
Hälytykset ennen vastaamista 1–25 (3*)	Määritä tulevien faksien soittomäärä.
Automaattinen tiivistys Käytössä* Ei käytössä	Sovita tulevat faksit sivulle.
Paperilähde Lokero [X] Automaattinen*	Määritä paperilähde tulevien faksien tulostamista varten.
Puolet Käytössä Ei käytössä*	Tulosta paperin molemmille puolille.
Erotinsivut Ei mitään* Ennen työtä Työn jälkeen	Määrittää, lisätäänkö tulostettaessa tyhjiä erotinsivuja.
Erotinsivujen lähde Lokero [X] (1*)	Määritä erotinsivun paperilähde.
Luovutusalue Vakioalue	Määritä vastaanotettujen faksien vastaanottoalue.
Faksin alatunniste Käytössä Ei käytössä*	Tulosta lähetystiedot vastaanotetun faksin kunkin sivun alareunaan.
Faksin alatunnisteen aikaleima Vastaanotto* Tulosta	Tulosta aikaleima vastaanotetun faksin kunkin sivun alareunaan.
Huomautus: Arvon kohdalla oleva tähti (*) osoittaa oletusasetuksen.	

Valikkokohta	Kuvaus
nidonta Ei käytössä* 1 niitti 2 niittiä	Nido tulostettu faksiasiakirja. Huomautus: Tämä valikkokohta on näkyvässä vain, kun viimeistelijä on asennettu.
Faksien pysäyttäminen Pysäytetty faksi -tila Ei käytössä* Aina käytössä Manuaalinen Ajastettu	Siirrä saapuneiden faksien tulostus myöhempään ajankohtaan.
Huomautus: Arvon kohdalla oleva tähti (*) osoittaa oletusasetuksen.	

Järjestelmänvalvojan asetukset

Valikkokohta	Kuvaus
Ota käyttöön faksivastaanotto Käytössä* Ei käytössä	Määritä tulostin vastaanottamaan faksit.
Ota käyttöön värifaksien vastaanoton Käytössä* Ei käytössä	Määritä tulostin vastaanottamaan värillisiä fakseja.
Ota käyttöön soittajan tunnus Käytössä Ei käytössä*	Näytä lähettävän laitteen faksinumero.
Estä nimetön faksi Käytössä Ei käytössä*	Estä tulevat faksit, jos lähetyslaitteen asema- tai faksitunnusta ei ole määritetty.
Estetty faksi -luettelo Lisää estetty faksi	Määritä puhelinnumerot, jonka haluat estää.
Vastaus käytössä Kaikki soitot* Vain yksi soitto Vain kaksi soittoa Vain kolme soittoa Vain yksi tai kaksi soittoa Vain yksi tai kolme soittoa Vain kaksi tai kolme soittoa	Määritä tunnusääni saapuville fakseille.
Automaattivastaus Käytössä* Ei käytössä	Määritä tulostin vastaanottamaan faksit automaattisesti.
Huomautus: Arvon kohdalla oleva tähti (*) osoittaa oletusasetuksen.	

Valikkokohta	Kuvaus
Faksin välitys Tulosta* Tulosta ja välitä Välitä	Määritä, välitetäänkö saapunut faksi.
Välitä Kohde 1 Kohde 2	Määritä, mihin saapuneet faksit välitetään. Huomautus: Tämä valikkokohta näkyy vain, kun Faksin välitys -asetuksena on Tulosta ja välitä tai Välitä.
Enimmäisnopeus 33600* 14400 9600 4800 2400	Määritä faksien enimmäislähetysnopeus.
Huomautus: Arvon kohdalla oleva tähti (*) osoittaa oletusasetuksen.	

Faksin kansilehti

Valikkokohta	Kuvaus
Faksin kansilehti Oletusarvoisesti ei käytössä* Oletusarvoisesti käytössä Älä käytä koskaan Käytä aina	Määritä faksin kansilehden asetukset.
Sisällytä Vastaanottaja-kenttä Ei käytössä* Käytössä	
Sisällytä Lähettäjä-kenttä Ei käytössä* Käytössä	
Lähettäjä	
Sisällytä viestikenttä Ei käytössä* Käytössä	
Viesti:	
Sisällytä logo Ei käytössä* Käytössä	
Sisällytä alaviite [x] Ei käytössä* Käytössä	
Alaviite [x]	
Huomautus: Arvon kohdalla oleva tähti (*) osoittaa oletusasetuksen.	

Faksilokiasetukset

Valikkokohta	Kuvaus
Lähetyslokin aikaväli Aina* Ei koskaan Vain virhetilanteessa	Määritä, kuinka usein tulostin luo lähetyslokin.
Lähetyslokin toiminto Tulosta Ei käytössä Käytössä* Sähköposti Ei käytössä* Käytössä	Tulosta tai lähetä sähköpostilla loki onnistuneista faksilähetyksistä tai lähetyvirheistä.
Vastaanottovirheloki Älä tulosta* Tulosta virhetapauksessa	Tulosta loki faksin vastaanottovirheistä.
Tulosta lokit automaattisesti Käytössä* Ei käytössä	Tulosta kaikki faksitoiminta.
Lokin paperilähde Lokero [x] (1*)	Määritä paperilähde lokien tulostamista varten.
Lokinäyttö Vastaanottajan faksinimi* Valittu numero	Tunnista lähettäjä etäfaksinimen tai faksinumeron perusteella.
Ota käyttöön työloki Käytössä* Ei käytössä	Näytä kaikkien faksitöiden yhteenveto.
Ota käyttöön soitto-loki Käytössä* Ei käytössä	Näytä faksivalintahistorian yhteenveto.
Lokin vastaanottoalusta Vakioalusta* Alusta [x]	Määritä tulostettujen lokien vastaanottoalusta.
Huomautus: Arvon kohdalla oleva tähti (*) osoittaa oletusasetuksen.	

Kaiutinasetukset

Valikkokohta	Kuvaus
Kaiutintila Aina pois käytöstä* Aina käytössä Käytössä, kunnes yhteys muodostettu	Määritä faksin kaiutintila.
Huomautus: Arvon kohdalla oleva tähti (*) osoittaa oletusasetuksen.	

Valikkokohta	Kuvaus
Kaiuttimen äänenvoimakkuus Matala* Korkea	Säädä faksin kaiuttimen äänenvoimakkuutta.
Soittoäänien voimakkuus Ei käytössä* Käytössä	Ota soittoäänien voimakkuus käyttöön.
Huomautus: Arvon kohdalla oleva tähti (*) osoittaa oletusasetuksen.	

Faksipalvelimen määrittäminen

Yleiset faksiasetukset

Valikkokohta	Kuvaus
Muotoon	Määritä faksin vastaanottaja. Huomautus: Jos haluat käyttää faksinumeroa, lisää numeromerkki (#) numeron edelle.
Vastausosoite	Määritä faksilähetysten vastausosoite.
Aihe	Määritä faksin aihe ja viesti.
Viesti	
Ota käyttöön analoginen vastaanotto Ei käytössä* Käytössä	Määritä tulostin vastaanottamaan analogiset faksit.
Huomautus: Arvon kohdalla oleva tähti (*) osoittaa oletusasetuksen.	

Faksipalvelimen sähköpostiasetukset

Valikkokohta	Kuvaus
Käytä SMTP-sähköpostipalvelinta Käytössä* Ei käytössä	Käytä sähköpostin SMTP (Simple Mail Transfer Protocol) -asetuksia faksien vastaanottamisessa ja lähettämisessä. Huomautus: Kun asetus on Käytössä, muita Faksipalvelimen sähköpostiasetukset -valikon asetuksia ei näytetä.
Ensisijainen SMTP-yhdyskäytävä	Kirjoita ensisijaisen SMTP-palvelimen IP-osoite tai isäntänimi.
Ensisijaisen SMTP-yhdyskäytävän portti 1-65535 (25*)	Kirjoita ensisijaisen SMTP-palvelimen porttinumero.
Toissijainen SMTP-yhdyskäytävä	Kirjoita toissijaisen SMTP-palvelimen tai SMTP-varmistuspalvelimen IP-osoite tai isäntänimi.
Toissijaisen SMTP-yhdyskäytävän portti 1-65535 (25*)	Kirjoita toissijaisen SMTP-palvelimen tai SMTP-varmistuspalvelimen porttinumero.
SMTP-aikakatkaaisu 5-30 (30*)	Määritä, kuinka pian tulostin aikakatkaistaan, jos SMTP-palvelin ei vastaa.
Vastausosoite	Määritä faksilähetysten vastausosoite.
Huomautus: Arvon kohdalla oleva tähti (*) osoittaa oletusasetuksen.	

Valikkokohta	Kuvaus
Käytä SSL- tai TLS-suojausta Ei käytössä* Sovittele Pakollinen	Määritä, lähetetäänkö faksi salatun linkin kautta.
Edellytä luotettua varmennetta Ei käytössä Käytössä*	Määritä luotettu varmenne käytettäessä SMTP-palvelinta.
SMTP-palvelimen todennus Todennusta ei tarvita* Kirjautuminen/tavallinen NTLM CRAM-MD5 Digest-MD5 Kerberos 5	Määritä SMTP-palvelimen todennustyyppi.
Laitteeseen perustuva s-posti Ei mitään* Käytä laitteen SMTP-valtuuksia	Määritä, tarvitaanko tunnistetietoja, kun laite lähettää sähköpostia.
Käyttäjän lähettämä sähköposti Ei mitään* Käytä laitteen SMTP-valtuuksia Käytä istunnon käyttäjätunnusta ja salasanaa Käytä istunnon sähköpostiosoitetta ja salasanaa Kysy käyttäjältä	Määritä, tarvitaanko tunnistetietoja, kun käyttäjä lähettää sähköpostia.
Käytä AD-laitteen kirjautumistietoja Ei käytössä* Käytössä	Ota käyttöön käyttäjän tunnistetiedot ja ryhmäkohteet yhteyden muodostamiseksi SMTP-palvelimeen.
Laittekäyttäjätunnus	Määritä käyttäjätunnus ja salasana yhteyden muodostamiseksi SMTP-palvelimeen.
Laitesalasana	
Kerberos 5 REALM	Määritä Kerberos 5 -todennusprotokollan alue.
NTLM-toimialue	Määritä NTLM-suojausprotokollan toimialuenimi.
Poista käytöstä SMTP-palvelinta ei ole määritetty -virhe Ei käytössä* Käytössä	Pilota SMTP-palvelinta ei ole määritetty -virheilmoitus.
Huomautus: Arvon kohdalla oleva tähti (*) osoittaa oletusasetuksen.	

Faksipalvelimen skannausasetukset

Valikkokohta	Kuvaus
Kuvan tiedostomuoto TIFF (.tif) PDF (.pdf)* XPS (.xps)	Määritä skannatun kuvan tiedostomuoto.
Huomautus: Arvon kohdalla oleva tähti (*) osoittaa oletusasetuksen.	

Valikkokohta	Kuvaus
Sisältötyyppi Teksti* Teksti/valokuva Valokuva Grafiikka	Paranna tulosteen laatua alkuperäisen asiakirjan sisällön mukaan.
Sisältölähte Mustavalkolaser* Värilaser Mustesuihku Valokuva/filmi Aikakauslehti Sanomalehti Paina Muu	Paranna tulosteen laatua alkuperäisen asiakirjan lähteen mukaan.
Faksin tarkkuus Vakio* Tarkka Erittäin tarkka Huipputarkka	Määritä faksin tarkkuus.
Puolet Ei käytössä* Lyhyt reuna Pitkä reuna	Määritä alkuperäisen asiakirjan suunta skannattaessa asiakirjan molemmille puolille.
Tummuus 1–9 (5*)	Määritä tulosteen tummuus.
Suunta Pysty* Vaaka	Määrittää tekstin ja kuvien suunnan sivulla
Alkuperäinen koko [List of paper sizes]	Määritä alkuperäisen asiakirjan paperikoko. Huomautuksia: <ul style="list-style-type: none"> Eri paperikoot on Yhdysvalloissa oletusasetus. A4 on kansainvälinen oletusasetus. Asetus voi vaihdella tulostinmallin mukaan.
Käytä monisivuisia TIFF-kuvia Ei käytössä Käytössä*	Valitse yksi- tai monisivuiset TIFF-tiedostot.
Huomautus: Arvon kohdalla oleva tähti (*) osoittaa oletusasetuksen.	

S.posti

Sähköpostiasetukset

Valikkokohta	Kuvaus
Ensisijainen SMTP-yhdyskäytävä	Kirjoita sähköpostin lähettämiseen käytettävän ensisijaisen SMTP-palvelimen IP-osoite tai isäntänimi.
Ensisijaisen SMTP-yhdyskäytävän portti 1–65535 (25*)	Kirjoita ensisijaisen SMTP-palvelimen porttinumero.
Toissijainen SMTP-yhdyskäytävä	Kirjoita toissijaisen SMTP-palvelimen tai SMTP-varmistuspalvelimen IP-osoite tai isäntänimi.
Toissijaisen SMTP-yhdyskäytävän portti 1–65535 (25*)	Kirjoita toissijaisen SMTP-palvelimen tai SMTP-varmistuspalvelimen porttinumero.
SMTP-aikakatkaisu 5–30 sekuntia (30*)	Määritä, kuinka pian tulostin aikakatkaistaan, jos SMTP-palvelin ei vastaa.
Vastausosoite	Määritä sähköpostin vastausosoite.
Käytä aina SMTP-vastausosoitetta Käytössä Ei käytössä*	Käytä SMTP-palvelimessa aina oletusvastausosoitetta.
Käytä SSL- tai TLS-suojausta Ei käytössä* Sovittele Pakollinen	Määritä, lähetetäänkö sähköposti salatun linkin kautta.
Edellytä luotettua varmennetta Ei käytössä Käytössä*	Edellytä luotettua varmennetta käytettäessä SMTP-palvelinta.
SMTP-palvelimen todennus Todennusta ei tarvita* Kirjautuminen/tavallinen NTLM CRAM-MD5 Digest-MD5 Kerberos 5	Määritä SMTP-palvelimen todennustyyppi.
Laitteeseen perustuva s-posti Ei mitään* Käytä laitteen SMTP-valtuuksia	Määritä, tarvitaanko tunnistetietoja, kun laite lähettää sähköpostia.
Käyttäjän lähettämä sähköposti Ei mitään* Käytä laitteen SMTP-valtuuksia Käytä istunnon käyttäjätunnusta ja salasanaa Käytä istunnon sähköpostiosoitetta ja salasanaa Kysy käyttäjältä	Määritä, tarvitaanko tunnistetietoja, kun käyttäjä lähettää sähköpostia.
Huomautus: Arvon kohdalla oleva tähti (*) osoittaa oletusasetuksen.	

Valikkokohta	Kuvaus
Käytä AD-laitteen kirjautumistietoja Ei käytössä* Käytössä	Määritä, tarvitaanko tunnistetietoja, kun käyttäjä lähettää sähköpostia.
Laitekäyttäjätunnus	Määritä käyttäjätunnus ja salasana yhteyden muodostamiseksi SMTP-palvelimeen.
Laitesalasana	
Kerberos 5 REALM	Määritä Kerberos 5 -todennusprotokollan alue.
NTLM-toimialue	Määritä NTLM-suojausprotokollan toimialuenimi.
Poista käytöstä SMTP-palvelinta ei ole määritetty -virhe Ei käytössä* Käytössä	Piilota SMTP-palvelinta ei ole määritetty -virheilmoitus.
Huomautus: Arvon kohdalla oleva tähti (*) osoittaa oletusasetuksen.	

Sähköpostin oletusasetukset

Valikkokohta	Kuvaus
Aihe:	Määritä sähköpostiviestin aihe ja viesti.
Viesti:	
Tiedostonimi	Määritä skannatun asiakirjan tiedostonimi.
Muoto JPEG (.jpg) PDF (.pdf)* TIFF (.tif) XPS (.xps) TXT (.txt) RTF (.rtf) DOCX (.docx) CSV (.csv)	Määritä skannatun asiakirjan tiedostomuoto. Huomautus: Valikkokohdat voivat vaihdella tulostinmallin mukaan.
Yleiset tekstintunnistusasetukset Tunnistetut kielet Automaattinen kierto rakeisuuden poisto Automaattinen kontrastinparannus	Määritä optisen tekstintunnistuksen (OCR) asetukset. Huomautus: Tämä valikkokohta tulee näkyviin vain, jos olet ostanut ja asentanut OCR-ratkaisun.
PDF-asetukset PDF-versio (1.5*) Arkistoversio (A-1a*) Tiiviisti pakattu (Ei käytössä*) Suojattu (Ei käytössä*) Arkisto (PDF/A) (Ei käytössä*)	Määritä skannatun asiakirjan PDF-asetukset. Huomautuksia: <ul style="list-style-type: none"> Arkistoversio- ja Arkisto (PDF/A) -asetusta tuetaan vain, jos PDF-versioksi on määritetty 1.4. Tiiviisti pakattu näkyy ainoastaan, kun tulostimen kiintolevy on asennettu.
Huomautus: Arvon kohdalla oleva tähti (*) osoittaa oletusasetuksen.	

Valikkokohta	Kuvaus
Sisältötyyppi Teksti Teksti/valokuva* Valokuva Grafiikka	Paranna tulosteen laatua alkuperäisen asiakirjan sisältötyypin mukaan.
Sisältölähte Mustavalkolaser* Värilaser Mustesuihku Valokuva/filmi Aikakauslehti Sanomalehti Paina Muu	Paranna tulosteen laatua alkuperäisen asiakirjan sisältölähteen mukaan.
Väri Mustavalko Harmaasävy Väri* Automaattinen	Määritä tulostin tallentamaan tiedoston sisältö värillisenä tai mustavalkoisena.
Tarkkuus 75 dpi 150 dpi* 200 dpi 300 dpi 400 dpi 600 dpi	Määritä skannatun kuvan tarkkuus.
Tummuus 1–9 (5*)	Säädä skannatun kuvan tummuutta.
Suunta Pysty* Vaaka	Määritä alkuperäisen asiakirjan suunta.
Alkuperäinen koko Eri koot*	Määritä alkuperäisen asiakirjan paperikoko.
Puolet Ei käytössä* Lyhyt reuna Pitkä reuna	Määritä alkuperäisen asiakirjan suunta skannattaessa asiakirjan molemmille puolille.
Huomautus: Arvon kohdalla oleva tähti (*) osoittaa oletusasetuksen.	

Kuvankäsittelyn lisäasetukset

Valikkokohta	Kuvaus
Väritasapaino Syaani (0*) Magenta (0*) Keltainen (0*)	Säädä syaanin, magentan ja keltaisen värin voimakkuutta.
Värihäipymä Värihäipymä Ei mitään* Punainen Vihreä Sininen Punainen oletuskynnysarvo 0–255 (128*) Vihreä oletuskynnysarvo 0–255 (128*) Sininen oletuskynnysarvo 0–255 (128*)	Määritä skannauksen aikana poistettava väri ja sen värinpoistoasetus.
Autom. värintunn. Väriherkkyys 1–9 (5*) Alueherkkyys 1–9 (5*) Sähköpostin bittimäärä 1 bitti* 8 bittiä Vähimmäisskannaustarkkuus 75 dpi 150 dpi 200 dpi 300 dpi*	Määritä automaattisen värintunnistuksen asetus.
JPEG-laatu Sisällön mukaan* 5-95	Määritä skannatun kuvan JPEG-laatu.
Kontrasti Sisällön mukaan* 0-5	Määritä skannatun kuvan kontrasti.
Taustan poisto Taustan tunnistus Sisältöpohjainen* Kiinteä Taso –4–4 (0*)	Poista taustaväri tai kuvan häiriöt alkuperäisestä asiakirjasta. Huomautuksia: <ul style="list-style-type: none"> Sisältöpohjainen poistaa taustavärin alkuperäisestä asiakirjasta. Kiinteä poistaa kuvasta häiriöitä.
Peilikuva Ei käytössä* Käytössä	Luo alkuperäisestä asiakirjasta peilikuva.
Huomautus: Arvon kohdalla oleva tähti (*) osoittaa oletusasetuksen.	

Valikkokohta	Kuvaus
Negatiivinen kuva Ei käytössä* Käytössä	Luo alkuperäisestä asiakirjasta negatiivikuva.
Varjon yksityiskohdat –4–4 (0*)	Säädä skannatun kuvan varjojen yksityiskohtaisuutta.
Skannaus reunasta reunaan Ei käytössä* Käytössä	Skannaa alkuperäinen asiakirja reunasta reunaan.
Terävyys 1–5 (3*)	Säädä skannatun kuvan terävyyttä.
Lämpötila –4–4 (0*)	Luo sinisempi tai punaisempi tuloste alkuperäisestä asiakirjasta.
Tyhjät sivut Tyhjien sivujen poisto (Älä poista*) Tyhjien sivujen herkkyys (5*)	Määritä skannauksen herkkyys tyhjien sivujen suhteen alkuperäisessä asiakirjassa.
Huomautus: Arvon kohdalla oleva tähti (*) osoittaa oletusasetuksen.	

Järjestelmänvalvojan asetukset

Valikkokohta	Kuvaus
Sähköpostin enimmäiskoko 0–65535 (0*)	Määritä kunkin sähköpostiviestin sallittu tiedostokoko.
Kokovirheilmoitus	Määritä virheilmoitus, jonka tulostin lähettää, kun sähköpostiviesti ylittää sallitun tiedostokoon. Huomautus: Voit kirjoittaa enintään 1024 merkkiä.
Rajoita kohteita	Rajoita sähköpostilähetys ainoastaan määritettyihin toimialuenimiin. Huomautus: Erotta toimialueet toisistaan pilkulla.
Lähetä kopio itselle Ei näy* Oletusarvoisesti käytössä Oletusarvoisesti ei käytössä Aina käytössä	Lähetä sähköpostiviestin kopio itselle.
Salli sähköpostit vain itselle Ei käytössä* Käytössä	Määritä tulostin lähettämään sähköpostia vain itsellesi.
Käytä kopiota/piilokopiota Ei käytössä* Käytössä	Ota käyttöön kopio ja piilokopio sähköpostissa.
Käytä monisivuisia TIFF-kuvia Ei käytössä Käytössä*	Ota käyttöön useiden TIFF-kuvien skannaus yhteen TIFF-tiedostoon.
Huomautus: Arvon kohdalla oleva tähti (*) osoittaa oletusasetuksen.	

Valikkokohta	Kuvaus
TIFF-pakkaus JPEG LZW*	Määritä TIFF-tiedostojen pakkaustyyppi.
Tekstin oletusarvo 5–95 (75*)	Määritä skannattavan sisällön tekstin laatu.
Tekstin/kuvan oletusarvo 5–95 (75*)	Määritä skannattavan sisällön tekstin ja valokuvan laatu.
Valokuvan oletusarvo 5–95 (50*)	Määritä skannattavan sisällön valokuvan laatu.
Autom. syöttölaitteen vinouden säätö Ei käytössä* Käytössä	Määritä tulostin säätämään asiakirjansyöttölaitteesta skannattujen asiakirjojen kuvien vinous.
Lähetysloki Tulosta loki* Älä tulosta lokia Tulosta vain virhetilanteessa	Tulosta sähköpostiskannausten lähetysloki.
Lokin paperilähde Lokero [x] (1*) Monikäyttösyöttöaukko	Määritä paperilähde sähköpostilokien tulostamista varten.
Mukautetun työn skannaus Ei käytössä* Käytössä	Määritä tulostin skannaamaan alkuperäisten asiakirjojen ensimmäinen sarja käyttäen määritettyjä asetuksia ja sitten seuraava sarja samoilla tai eri asetuksilla. Huomautus: Tämä valikkokohta näkyy ainoastaan, kun tulostimen kiintolevy on asennettu.
Skannauksen esikatselu Ei käytössä Käytössä*	Näytä alkuperäisen asiakirjan skannauksen esikatselu. Huomautus: Tämä valikkokohta näkyy ainoastaan, kun tulostimen kiintolevy on asennettu.
Salli tallennus pikavalintana Ei käytössä Käytössä*	Tallenna sähköpostiosoite pikavalintana.
Sähköpostikuvat lähetetty muodossa Liite* Web-linkki	Määritä, miten sähköpostissa olevat kuvat lähetetään.
Palauta sähköpostin tiedot lähetyksen jälkeen Ei käytössä Käytössä*	Palauta Vastaanottaja-, Aihe-, Viesti- ja Tiedostonimi-kentät oletusarvoihinsa sähköpostin lähettämisen jälkeen.
Huomautus: Arvon kohdalla oleva tähti (*) osoittaa oletusasetuksen.	

Web-linkin asetus

Valikkokohta	Kuvaus
Palvelin	Määritä sen palvelimen tunnistetiedot, joka isännöi sähköpostissa olevia kuvia.
Kirjaudu	
Salasana	
Polku	
Tiedostonimi	
Web-linkki	

FTP

FTP-oletusasetukset

Valikkokohta	Kuvaus
Muoto JPEG (.jpg) PDF (.pdf)* TIFF (.tif) XPS (.xps) TXT (.txt) RTF (.rtf) DOCX (.docx) CSV (.csv)	Määritä skannatun kuvan tiedostomuoto. Huomautus: Valikkokohdat voivat vaihdella tulostinmallin mukaan.
Yleiset tekstintunnistusasetukset Tunnistettut kielet Automaattinen kierto rakeisuuden poisto Automaattinen kontrastinparannus	Määritä optisen tekstintunnistuksen (OCR) asetukset. Huomautus: Tämä valikkokohta tulee näkyviin vain, jos olet ostanut ja asentanut OCR-ratkaisun.
PDF-asetukset PDF-versio (1.5*) Arkistoversio (A-1a*) Tiiviisti pakattu (Ei käytössä*) Suojattu (Ei käytössä*) Arkisto (PDF/A) (Ei käytössä*)	Määritä skannatun kuvan PDF-asetukset. Huomautuksia: <ul style="list-style-type: none"> • Arkistoversio- ja Arkisto (PDF/A) -asetusta tuetaan vain, jos PDF-versioksi on määritetty 1.4. • Tiiviisti pakattu näkyy ainoastaan, kun tulostimen kiintolevy on asennettu.
Sisältötyyppi Teksti Teksti/valokuva* Valokuva Grafiikka	Paranna tulosteen laatua alkuperäisen asiakirjan sisältötyypin mukaan.
Huomautus: Arvon kohdalla oleva tähti (*) osoittaa oletusasetuksen.	

Valikkokohta	Kuvaus
Sisältölähde Mustavalkolaser* Värilaser Mustesuihku Valokuva/filmi Aikakauslehti Sanomalehti Paina Muu	Paranna tulosteen laatua alkuperäisen asiakirjan sisältölähteen mukaan.
Väri Mustavalko Harmaasävy Väri* Automaattinen	Määritä tulostin tallentamaan tiedoston sisältö värillisenä tai mustavalkoisena.
Tarkkuus 75 dpi 150 dpi* 200 dpi 300 dpi 400 dpi 600 dpi	Määritä skannatun kuvan tarkkuus.
Tummuus 1–9 (5*)	Säädä skannatun kuvan tummuutta.
Suunta Pysty* Vaaka	Määritä alkuperäisen asiakirjan suunta.
Alkuperäinen koko Eri koot*	Määritä alkuperäisen asiakirjan paperikoko.
Puolet Ei käytössä* Pitkä reuna Lyhyt reuna	Määritä suunta skannattaessa asiakirjan molemmille puolille.
Tiedostonimi	Määritä skannatun kuvan tiedostonimi.
Huomautus: Arvon kohdalla oleva tähti (*) osoittaa oletusasetuksen.	

Kuvankäsittelyn lisäasetukset

Valikkokohta	Kuvaus
Väritasapaino Syaani (0*) Magenta (0*) Keltainen (0*)	Säädä syaanin, magentan ja keltaisen värin voimakkuutta.
Huomautus: Arvon kohdalla oleva tähti (*) osoittaa oletusasetuksen.	

Valikkokohta	Kuvaus
Värihäipymä Värihäipymä Ei mitään* Punainen* Vihreä* Sininen* Punainen oletuskynnysarvo 0–255 (128*) Vihreä oletuskynnysarvo 0–255 (128*) Sininen oletuskynnysarvo 0–255 (128*)	Määritä skannauksen aikana poistettava väri ja sen värinpoistoasetus.
Autom. värintunn. Väriherkkyys 1–9 (5*) Alueherkkyys 1–9 (5*) FTP:n bittimäärä 1 bitti* 8 bittiä Vähimmäisskannaustarkkuus 75 dpi 150 dpi 200 dpi 300 dpi*	Määritä automaattisen värintunnistuksen asetus.
JPEG-laatu Sisällön mukaan* 5-95	Määritä skannatun kuvan JPEG-laatu.
Kontrasti Sisällön mukaan* 0 1 2 3 4 5	Määritä skannatun kuvan kontrasti.
Taustan poisto Taustan tunnistus Sisältöpohjainen* Kiinteä Taso –4–4 (0*)	Poista taustaväri tai kuvan häiriöt alkuperäisestä asiakirjasta. Huomautuksia: <ul style="list-style-type: none"> Sisältöpohjainen poistaa taustavärin alkuperäisestä asiakirjasta. Kiinteä poistaa kuvasta häiriöitä.
Peilikuva Ei käytössä* Käytössä	Luo alkuperäisestä asiakirjasta peilikuva.
Huomautus: Arvon kohdalla oleva tähti (*) osoittaa oletusasetuksen.	

Valikkokohta	Kuvaus
Negatiivinen kuva Ei käytössä* Käytössä	Luo alkuperäisestä asiakirjasta negatiivikuva.
Varjon yksityiskohdat –4–4 (0*)	Säädä skannatun kuvan varjojen yksityiskohtaisuutta.
Skannaus reunasta reunaan Ei käytössä* Käytössä	Salli alkuperäisen asiakirjan skannaus reunasta reunaan.
Terävyys 1–5 (3*)	Säädä skannatun kuvan terävyyttä.
Lämpötila –4–4 (0*)	Luo sinisempi tai punaisempi tuloste alkuperäisestä asiakirjasta.
Tyhjät sivut Tyhjien sivujen poisto Älä poista* Poista Tyhjien sivujen herkkyys 1–9 (5*)	Määritä skannauksen herkkyys tyhjien sivujen suhteen alkuperäisessä asiakirjassa.
Huomautus: Arvon kohdalla oleva tähti (*) osoittaa oletusasetuksen.	

Järjestelmänvalvojan asetukset

Valikkokohta	Kuvaus
Tekstin oletusarvo 5–95 (75*)	Määritä skannatun kuvan tekstin laatu.
Tekstin/kuvan oletusarvo 5–95 (75*)	Määritä skannatun kuvan tekstin ja valokuvan laatu.
Valokuvan oletusarvo 5–95 (50*)	Määritä skannatun kuvan valokuvan laatu.
Käytä monisivuisia TIFF-kuvia Käytössä* Ei käytössä	Ota käyttöön useiden TIFF-kuvien skannaus yhteen TIFF-tiedostoon.
TIFF-pakkaus LZW* JPEG	Määritä TIFF-tiedostojen pakkaustyyppi.
Lähetysloki Tulosta loki* Älä tulosta lokia Tulosta vain virhetilanteessa	Tulosta FTP-skannauksen lähetysloki.
Lokin paperilähde Lokero [x] (1*) Monikäyttösyöttöaukko	Määritä paperilähde FTP-lokien tulostamista varten.
Huomautus: Arvon kohdalla oleva tähti (*) osoittaa oletusasetuksen.	

Valikkokohta	Kuvaus
Lokin vastaanottoalusta Vakioalusta* Alusta [x]	Määritä tulostettujen FTP-lokien vastaanottoalusta.
Mukautetun työn skannaus Ei käytössä* Käytössä	Ota käyttöön mukautettujen töiden skannaus oletuksena. Huomautus: Tämä valikkokohta näkyy ainoastaan, kun tulostimen kiintolevy on asennettu.
Skannauksen esikatselu Ei käytössä Käytössä*	Näytä skannauksen esikatselu näytössä. Huomautus: Tämä valikkokohta näkyy ainoastaan, kun tulostimen kiintolevy on asennettu.
Salli tallennus pikavalintana Ei käytössä Käytössä*	Tallenna FTP-osoite pikavalintana.
Autom. syöttölaitteen vinouden säätö Ei käytössä* Käytössä	Määritä tulostin säätämään asiakirjansyöttölaitteesta skannattujen asiakirjojen kuvien vinous.
Huomautus: Arvon kohdalla oleva tähti (*) osoittaa oletusasetuksen.	

USB-asema

Flash-asemaskannaus

Valikkokohta	Kuvaus
Muoto JPEG (.jpg) PDF (.pdf)* TIFF (.tif) XPS (.xps) TXT (.txt) RTF (.rtf) DOCX (.docx) CSV (.csv)	Määritä skannatun kuvan tiedostomuoto. Huomautus: Valikkokokohdat voivat vaihdella tulostinmallin mukaan.
Yleiset tekstintunnistusasetukset Tunnistetut kielet Automaattinen kierto rakeisuuden poisto Automaattinen kontrastinparannus	Määritä optisen tekstintunnistuksen (OCR) asetukset. Huomautus: Tämä valikkokohta tulee näkyviin vain, jos olet ostanut ja asentanut OCR-ratkaisun.
PDF-asetukset PDF-versio (1.5*) Arkistoversio (A-1a*) Tiiviisti pakattu (Ei käytössä*) Suojattu (Ei käytössä*) Arkisto (PDF/A) (Ei käytössä*)	Määritä skannatun kuvan PDF-asetukset. Huomautuksia: <ul style="list-style-type: none"> Arkistoversio- ja Arkisto (PDF/A) -asetusta tuetaan vain, jos PDF-versioksi on määritetty 1.4. Tiiviisti pakattu näkyy ainoastaan, kun tulostimen kiintolevy on asennettu.
Huomautus: Arvon kohdalla oleva tähti (*) osoittaa oletusasetuksen.	

Valikkokohta	Kuvaus
Sisältötyyppi Teksti Teksti/valokuva* Valokuva Grafiikka	Paranna tulosteen laatua alkuperäisen asiakirjan sisältötyypin mukaan.
Sisältölähte Mustavalkolaser* Värilaser Mustesuihku Valokuva/filmi Aikakauslehti Sanomalehti Paina Muu	Paranna tulosteen laatua alkuperäisen asiakirjan sisältölähteen mukaan.
Väri Mustavalko Harmaasävy Väri* Automaattinen	Määritä tulostin tallentamaan tiedoston sisältö värillisenä tai mustavalkoisena.
Tarkkuus 75 dpi 150 dpi* 200 dpi 300 dpi 400 dpi 600 dpi	Määritä skannatun kuvan tarkkuus.
Tummuus 1–9 (5*)	Säädä skannatun kuvan tummuutta.
Suunta Pysty* Vaaka	Määritä alkuperäisen asiakirjan suunta.
Alkuperäinen koko Eri koot*	Määritä alkuperäisen asiakirjan paperikoko.
Puolet Ei käytössä* Pitkä sivu Lyhyt sivu	Määritä alkuperäisen asiakirjan suunta skannattaessa asiakirjan molemmille puolille.
Tiedostonimi	Määritä skannatun kuvan tiedostonimi.
Huomautus: Arvon kohdalla oleva tähti (*) osoittaa oletusasetuksen.	

Kuvankäsittelyn lisäasetukset

Valikkokohta	Kuvaus
Väritasapaino Syaani (0*) Magenta (0*) Keltainen (0*)	Sääädä syaanin, magentan ja keltaisen värin voimakkuutta.
Värihäipymä Värihäipymä Ei mitään* Punainen Vihreä Sininen Punainen oletuskynnysarvo 0–255 (128*) Vihreä oletuskynnysarvo 0–255 (128*) Sininen oletuskynnysarvo 0–255 (128*)	Määritä skannauksen aikana poistettava väri ja sen värinpoistoasetus.
Autom. värintunn. Väriherkkyys 1–9 (5*) Alueherkkyys 1–9 (5*) Skannauksen värimäärä 1 bitti* 8 bittiä Vähimmäisskannaustarkkuus 75 dpi 150 dpi 200 dpi 300 dpi*	Määritä automaattisen värintunnistuksen asetus.
JPEG-laatu Sisällön mukaan* 5-95	Määritä skannatun kuvan JPEG-laatu.
Kontrasti Sisällön mukaan* 0-5	Määritä skannatun kuvan kontrasti.
Taustan poisto Taustan tunnistus Sisältöpohjainen* Kiinteä Taso (0*)	Poista taustaväri tai kuvan häiriöt alkuperäisestä asiakirjasta. Huomautuksia: <ul style="list-style-type: none"> Sisältöpohjainen poistaa taustavärin alkuperäisestä asiakirjasta. Kiinteä poistaa kuvasta häiriöitä.
Peilikuva Ei käytössä* Käytössä	Luo alkuperäisestä asiakirjasta peilikuva.
Huomautus: Arvon kohdalla oleva tähti (*) osoittaa oletusasetuksen.	

Valikkokohta	Kuvaus
Negatiivinen kuva Ei käytössä* Käytössä	Luo alkuperäisestä asiakirjasta negatiivikuva.
Varjon yksityiskohdat –4–4 (0*)	Säädä skannatun kuvan varjojen yksityiskohtaisuutta.
Skannaus reunasta reunaan Ei käytössä* Käytössä	Skannaa alkuperäinen asiakirja reunasta reunaan.
Terävyys 1–5 (3*)	Säädä skannatun kuvan terävyyttä.
Lämpötila –4–4 (0*)	Luo sinisempi tai punaisempi tuloste alkuperäisestä asiakirjasta.
Tyhjät sivut Tyhjien sivujen poisto Älä poista* Poista Tyhjien sivujen herkkyys 1–9 (5*)	Määritä skannauksen herkkyys tyhjien sivujen suhteen alkuperäisessä asiakirjassa.
Huomautus: Arvon kohdalla oleva tähti (*) osoittaa oletusasetuksen.	

Järjestelmänvalvojan asetukset

Valikkokohta	Kuvaus
Tekstin oletusarvo 5–95 (75*)	Määritä skannatun kuvan tekstin laatu.
Tekstin/kuvan oletusarvo 5–95 (75*)	Määritä skannatun kuvan tekstin ja valokuvan laatu.
Valokuvan oletusarvo 5–95 (50*)	Määritä skannatun kuvan valokuvan laatu.
Käytä monisivuisia TIFF-kuvia Ei käytössä Käytössä*	Ota käyttöön useiden TIFF-kuvien skannaus yhteen TIFF-tiedostoon.
TIFF-pakkaus LZW* JPEG	Määritä TIFF-tiedostojen pakkaustyyppi.
Mukautetun työn skannaus Ei käytössä* Käytössä	Ota käyttöön mukautettujen töiden skannaus oletuksena. Huomautus: Tämä valikkokohta näkyy ainoastaan, kun tulostimen kiintolevy on asennettu.
Skannauksen esikatselu Ei käytössä Käytössä*	Näytä skannauksen esikatselu näytössä. Huomautus: Tämä valikkokohta näkyy ainoastaan, kun tulostimen kiintolevy on asennettu.
Huomautus: Arvon kohdalla oleva tähti (*) osoittaa oletusasetuksen.	

Valikkokohta	Kuvaus
Autom. syöttölaitteen vinouden säätö Ei käytössä* Käytössä	Määritä tulostin säätämään asiakirjansyöttölaitteesta skannattujen asiakirjojen kuvien vinous.
Huomautus: Arvon kohdalla oleva tähti (*) osoittaa oletusasetuksen.	

Flash-asematulostus

Valikkokohta	Kuvaus
Kopiomäärä 1–9999 (1*)	Aseta kopioiden määrä.
Paperilähde Lokero [x] (1*) Monikäyttösyöttöaukko Manuaalinen paperi Manuaalinen kirjekuori	Määritä tulostustyön paperilähde.
Lajittele (1,1,1) (2,2,2) (1,2,3) (1,2,3)*	Säilytä tulostustyön sivut järjestyksessä varsinkin tulostettaessa useita kopioita työstä.
Puolet Yksipuolinen* Kaksipuolinen	Määritä, tulostetaanko vain sivun toiselle puolelle vai molemmille puolille.
Nidonta Ei käytössä* 1 niitti, vasen yläkulma 2 niittiä, vasen reuna 1 niitti, oikea yläkulma 2 niittiä, yläreuna 1 niitti, vasen alakulma 2 niittiä, alareuna 1 niitti, oikea alakulma 2 niittiä, oikea reuna	Määritä kaikkien tulostustöiden nidontakohta. Huomautus: Tämä valikkokohta on näkyvässä vain, kun viimeistelijä on asennettu.
Rei'itys Ei käytössä* 2 reikää 3 reikää	Määritä kaikkien tulostustöiden rei'itystila. Huomautus: Tämä valikkokohta on näkyvässä vain, kun viimeistelijä on asennettu.
Porrasta sivut Ei mitään* Kopioiden väliin Töiden väliin	Porrasta kunkin tulostustyön tulosteet tai tulostustyön kopiot. Huomautuksia: <ul style="list-style-type: none"> • Jos valitset Kopioiden väliin, laite porrastaa tulostustyön kopiot, jos Lajittele-asetus on Käytössä [1,2,1,2,1,2]. Jos Lajittele-asetus on Ei käytössä [1,1,1,2,2,2], tulostettujen sivujen jokainen osio porrastetaan (kaikki sivut 1, kaikki sivut 2 ja niin edelleen). • Töiden väliin -asetus määrittää saman porrastuskohdan koko tulostustyölle tulostettavien kopioiden määrästä riippumatta. • Tämä valikkokohta on näkyvässä vain, kun viimeistelijä on asennettu.
Huomautus: Arvon kohdalla oleva tähti (*) osoittaa oletusasetuksen.	

Valikkokohta	Kuvaus
Kääntötyyli Pitkä reuna* Lyhyt reuna	Määritä, sidotaanko kaksipuolisena tulostetun asiakirjan reuna.
Sivuja/arkki Ei käytössä* 2 sivua/arkki 3 sivua/arkki 4 sivua/arkki 6 sivua/arkki 9 sivua/arkki 12 sivua/arkki 16 sivua/arkki	Tulosta paperiarkin yhdelle puolelle useita pienennettyjä sivuja.
Sivuja/arkki-järjestys Vaakasunta* Käänteinen vaaka Käänteinen pysty Pystysuora	Määritä monisivuisten kuvien paikka, kun käytössä on Sivuja/arkki-valikko.
Sivuja/arkki-suunta Automaattinen* Vaaka Pysty	Määritä monisivuisten kuvien suunta, kun käytössä on Sivuja/arkki-valikko.
Sivuja/arkki-kehys Ei mitään* Tasainen	Tulosta reunus jokaisen sivun ympärille, kun käytössä on Sivuja/arkki-valikko.
Erotinsivut Ei käytössä* Kopioiden väliin Töiden väliin Arkkien väliin	Lisää tulostettaessa tyhjiä erotinsivuja.
Erotinsivujen lähde Lokero [x] (1*) Monikäyttösyöttöaukko	Määritä erotinsivun paperilähde.
Tyhjät sivut Älä tulosta* Tulostus	Tulosta tulostustyön tyhjät sivut.
Huomautus: Arvon kohdalla oleva tähti (*) osoittaa oletusasetuksen.	

Verkko/portit

Verkon esittely

Valikkokohta	Kuvaus
Aktiivinen sovitin Automaattinen* Vakioverkko Langaton	Määritä verkkoyhteyden tyyppi. Huomautus: Langaton on käytettävissä vain tulostimissa, jotka on yhdistetty langattomaan verkkoon.
Verkon tila	Näytä tulostinverkon yhteystila.
Näytä Verkon tila tulostimessa Ei käytössä Käytössä*	Näytä verkon tila näytössä.
Nopeus, kaksipuolisuus	Näytä aktiivisen verkkokortin nopeus.
IPv4	Näytä IPv4-osoite.
Kaikki IPv6-osoitteet	Näytä kaikki IPv6-osoitteet.
Nollaa tulostuspalvelin	Nollaa kaikki aktiiviset verkkoyhteydet tulostimeen. Huomautus: Tämä asetus poistaa kaikki verkon määrittämissä asetukset.
Verkkotyön aikakatk. Ei käytössä Käytössä* (90 sekuntia)	Määritä aika, jonka kuluttua tulostin peruuttaa verkkotulostustyön.
Otsikkosivu Ei käytössä* Käytössä	Tulosta otsikkosivu.
PC-skannaus-porttialue	Määritä kelvollinen porttialue tulostimille, jotka ovat portin palomuurin takana.
Ota käyttöön verkkoyhteydet Ei käytössä Käytössä*	Anna tulostimen luoda yhteys verkkoon.
Salli LLDP Ei käytössä* Käytössä	Salli LLDP (Link Layer Discovery Protocol) tulostimessa.
Huomautus: Arvon kohdalla oleva tähti (*) osoittaa oletusasetuksen.	

Langaton

Huomautus: Tämä valikko on käytettävissä vain tulostimissa, jotka on yhdistetty Wi-Fi-verkkoon tai joissa on langaton verkkosovitin.

Valikkokohta	Kuvaus
Asennus mobiilisovelluksella	Määritä Wi-Fi-yhteys Lexmark Mobile Assistant -sovelluksella.

Valikkokohta	Kuvaus
Määritä tulostimen ohjauspaneelissa Valitse verkko Lisää Wi-Fi-verkko Verkkonimi Verkkotila Infrastruktuuri Langaton suojaustila Ei käytössä* WEP WPA2/WPA - Personal WPA2 - Personal 802.1x - RADIUS	Määritä Wi-Fi-yhteys ohjauspaneelissa. Huomautus: 802.1x - RADIUS voidaan muuttaa vain Embedded Web Server -palvelimen avulla.
Wi-Fi Protected Setup WPS:n automaattinen tunnistus Ei käytössä Käytössä* Käynnistä painonäppäinmenetelmä Käynnistä PIN-kooditila	Muodosta Wi-Fi-verkko ja ota käyttöön verkon suojaus. Huomautuksia: <ul style="list-style-type: none"> • WPS:n automaattinen tunnistus näkyy vain, kun Langaton suojaustila -asetus on WEP. • Käynnistä painonäppäinmenetelmä yhdistää tulostimen Wi-Fi-verkkoon, kun tulostimen ja yhteyspisteen (langattoman reitittimen) painikkeita painetaan tietyn ajan kuluessa. • Käynnistä PIN-kooditila yhdistää tulostimen Wi-Fi-verkkoon, kun tulostimen PIN-koodi kirjoitetaan yhteyspisteen langattoman yhteyden asetuksiin.
Verkkotila BSS-tyyppi Infrastruktuuri*	Määritä verkkotila.
Yhteensopivuus 802.11b/g/n (2.4GHz)* 802.11a/b/g/n/ac (2,4/5 GHz) 802.11a/n/ac (5 GHz)	Määritä Wi-Fi-verkon standardi. Huomautus: 802.11a/b/g/n/ac (2,4 GHz / 5 GHz) ja 802.11a/n/ac (5 GHz) näkyvät vain, kun Wi-Fi-lisävaruste on asennettu.
Langaton suojaustila Ei käytössä* WEP WPA2/WPA-Personal WPA2-Personal 802.1x - RADIUS	Määritä suojaustila, jolla tulostin yhdistetään Wi-Fi-laitteisiin. Huomautus: 802.1x - RADIUS voidaan muuttaa vain Embedded Web Server -palvelimen avulla.
WEP-todennustila Automaattinen* Avaa Jaettu	Määritä tulostimelle WEP (Wireless Encryption Protocol) -tyyppi. Huomautus: Tämä valikkokohta näkyy vain, kun Langaton suojaustila -asetus on WEP.
Määritä WEP-avain	Määritä suojatulle Wi-Fi-yhteydelle WEP-salasana.
WPA2/WPA Personal AES	Ota Wi-Fi-suojaus käyttöön WPA:n kautta. Huomautus: Tämä valikkokohta näkyy vain, kun Langaton suojaustila -asetus on WPA2/WPA-Personal.
Määritä esijaettu avain	Määritä suojatulle Wi-Fi-yhteydelle salasana.

Valikkokohta	Kuvaus
WPA2-Personal AES	Ota Wi-Fi-suojaus käyttöön WPA2:n kautta. Huomautus: Tämä valikkokohta näkyy vain, kun Langaton suojaustila -asetus on WPA2-Personal.
802.1x-salaustila WPA+ WPA2*	Ota Wi-Fi-suojaus käyttöön 802.1x-standardin kautta. Huomautuksia: <ul style="list-style-type: none"> Tämä valikkokohta näkyy vain, kun Langaton suojaustila -asetus on 802.1x - RADIUS. 802.1x - RADIUS voidaan muuttaa vain Embedded Web Server -palvelimen avulla.
IPv4 Salli DHCP Käytössä* Ei käytössä Määritä kiinteä IP-osoite IP-osoite Verkkopeite Yhdyskäytävä	Ota käyttöön ja määritä IPv4-asetukset tulostimessa.
IPv6 Ota käyttöön IPv6 Käytössä* Ei käytössä Ota käyttöön DHCPv6 Käytössä Ei käytössä* Tilattoman osoitteen automaattinen määrittäminen Käytössä* Ei käytössä DNS-palvelimen osoite Manuaalisesti määritetty IPv6-osoite Manuaalisesti määritetty IPv6-reititin Osoitteen etuliite Kaikki IPv6-osoitteet Kaikki IPv6-reititinosoitteet	Ota käyttöön ja määritä IPv6-asetukset tulostimessa.
Verkko-osoite UAA LAA (Locally Administered Address)	Tarkastele verkko-osoitteita.
PCL-työn tunnis. Ei käytössä Käytössä*	Määritä tulostin käyttämään automaattisesti PCL-emulointia, kun tulostustyö edellyttää sitä, oletuskomentokielestä riippumatta. Huomautus: Jos PCL-työn tunnis. -asetus ei ole käytössä, tulostin ei tarkista saapuvia tietoja ja käyttää asetusvalikossa määritettyä tulostimen oletuskomentokieltä.

Valikkokohta	Kuvaus
PS-työn tunnist. Ei käytössä Käytössä*	Määritä tulostin käyttämään automaattisesti PS-emulointia, kun tulostustyö edellyttää sitä, oletuskomentokielestä riippumatta. Huomautus: Jos PS-työn tunnist. -asetus ei ole käytössä, tulostin ei tarkista saapuvia tietoja ja käyttää asetusvalikossa määritettyä tulostimen oletuskomentokieltä.
Työn puskurointi Käytössä Ei käytössä*	Tallenna tulostustyöt tilapäisesti tulostimen kiintolevyille ennen tulostusta. Huomautus: Tämä valikkokohta näkyy ainoastaan, kun tulostimen kiintolevy on asennettu.
Mac binaari PS Automaattinen* Käytössä Ei käytössä	Määritä tulostin käsittelemään Macintoshin binaarimuotoisia PostScript-tulostustöitä. Huomautuksia: <ul style="list-style-type: none"> • Käytössä-asetus käsittelee binaarimuotoiset PostScript-tulostustyöt. • Ei käytössä -asetus suodattaa tulostustöitä käyttäen vakioyhtey-skäytäntöä.

Wi-Fi Direct

Valikkokohta	Kuvaus
Ota käyttöön Wi-Fi Direct Käytössä Ei käytössä*	Määritä tulostin muodostamaan yhteys suoraan Wi-Fi-laitteisiin.
Wi-Fi Direct -nimi	Määritä Wi-Fi Direct -verkon nimi.
Wi-Fi Direct -salasana	Määritä salasana todentamaan ja vahvistamaan käyttäjät Wi-Fi-yhteydellä.
Näytä salasana asetussivulla Ei käytössä Käytössä*	Näytä Wi-Fi Direct -salasana Verkoasetussivulla.
Ensisijaisen kanavan numero 1–11 Automaattinen*	Määritä Wi-Fi-verkon ensisijainen kanava.
Ryhmän omistajan IP-osoite	Määritä ryhmän omistajan IP-osoite.
Hyväksy painonäppäinpyynnöt automaattisesti Ei käytössä* Käytössä	Hyväksy pyynnöt muodostaa yhteys verkkoon automaattisesti. Huomautus: Asiakkaiden automaattista hyväksymistä ei ole suojattu.
Huomautus: Arvon kohdalla oleva tähti (*) osoittaa oletusasetuksen.	

Ethernet

Valikkokohta	Kuvaus
Verkon nopeus	Näytä aktiivisen verkkosovittimen nopeus.
Huomautus: Arvon kohdalla oleva tähti (*) osoittaa oletusasetuksen.	

Valikkokohta	Kuvaus
IPv4 Salli DHCP (Käytössä*) Määritä kiinteä IP-osoite	Määritä IPv4-asetukset.
IPv6 Ota käyttöön IPv6 (Käytössä*) Ota käyttöön DHCPv6 (Ei käytössä*) Tilattoman osoitteen automaattinen määrittäminen (Käytössä*) DNS-palvelimen osoite Manuaalisesti määritetty IPv6-osoite Manuaalisesti määritetty IPv6-reititin Osoitteen etuliite (64*) Kaikki IPv6-osoitteet Kaikki IPv6-reititinosoitteet	Määritä IPv6-asetukset.
Verkko-osoite UAA LAA (Locally Administered Address)	Määritä verkko-osoite.
PCL-työn tunnis. Ei käytössä Käytössä*	Määritä tulostin käyttämään automaattisesti PCL-emulointia, kun tulostustyö edellyttää sitä, oletuskomentokielestä riippumatta. Huomautus: Jos tämä asetus ei ole käytössä, tulostin ei tarkista saapuvia tietoja ja käyttää Asetus-valikossa määritettyä tulostimen oletuskomentokieltä.
PS-työn tunnist. Ei käytössä Käytössä*	Määritä tulostin käyttämään automaattisesti PostScript-emulointia, kun tulostustyö edellyttää sitä, oletuskomentokielestä riippumatta. Huomautus: Jos tämä asetus ei ole käytössä, tulostin ei tarkista saapuvia tietoja ja käyttää Asetus-valikossa määritettyä tulostimen oletuskomentokieltä.
Työn puskurointi Ei käytössä* Käytössä	Tallenna työt tilapäisesti kiintolevylle ennen tulostusta. Huomautus: Tämä valikkokohta näkyy ainoastaan, kun tulostimen kiintolevy on asennettu.
Mac binaari PS Automaattinen* Käytössä Ei käytössä	Määritä tulostin käsittelemään Macintoshin binaarimuotoisia PostScript-tulostustöitä. Huomautuksia: <ul style="list-style-type: none"> • Automaattinen käsittelee tulostustöitä, jotka lähetetään joko Windows- tai Macintosh-käyttöjärjestelmää käyttävistä tietokoneista. • Ei käytössä -asetus suodattaa PostScript-tulostustöitä käyttäen vakioyhteyskäytäntöä.
Energiatehokas Ethernet Käytössä Ei käytössä Automaattinen*	Vähennä virrankulutusta, kun tulostin ei vastaanota tietoja Ethernet-verkosta.
Huomautus: Arvon kohdalla oleva tähti (*) osoittaa oletusasetuksen.	

TCP/IP

Huomautus: Tämä valikko näkyy ainoastaan verkkotulostimissa tai tulostuspalvelimeen liitetyissä tulostimissa.

Valikkokohta	Kuvaus
Aseta isäntänimi	Aseta TCP/IP-yhteyksikäytännön nykyisen palvelimen nimi.
Toimialuenimi	Aseta toimialuenimi.
Salli DHCP-/BOOTP-protokollan päivittää NTP-palvelin Käytössä* Ei käytössä	Salli DHCP- ja BOOTP-asiakkaiden päivittää tulostimen NTP-asetukset.
Zero Configuration -nimi	Määritä zero configuration -verkon palvelunimi.
Ota autom. IP käyttöön Ei käytössä* Käytössä	Määritä IP-osoite automaattisesti.
DNS-palvelimen osoite	Määritä nykyinen DNS (Domain Name System) -palvelinosoite.
DNS-varmistusosoite	Määritä DNS-varmistuspalvelimen osoitteet.
DNS-varmistusosoite 2	
DNS-varmistusosoite 3	
Toimialueen hakujärjestys	Paikallista verkon eri toimialueilla olevat tulostimet ja niiden resurssit määrittämällä toimialuenumien luettelo.
Salli DDNS Ei käytössä* Käytössä	Päivitä dynaamiset DNS-asetukset.
DDNS TTL	Määritä nykyiset DDNS-asetukset.
Oletus-TTL	
DDNS-päivitysaika	
Ota mDNS käyttöön Ei käytössä Käytössä*	Päivitä DNS-monilähetysasetukset.
WINS-palvelinosoite	Määritä WINS (Windows Internet Name Service) -palvelimen osoite.
Salli BOOTP Ei käytössä* Käytössä	Salli BOOTP-protokollan määrittää tulostimen IP-osoite.
Rajattu palvelinluet.	Määritä IP-osoitteet, joiden sallitaan olla yhteydessä tulostimeen TCP/IP-yhteyden kautta. Huomautuksia: <ul style="list-style-type: none"> Erota IP-osoitteet toisistaan pilkulla. Voit lisätä enintään 50 IP-osoitetta.
Huomautus: Arvon kohdalla oleva tähti (*) osoittaa oletusasetuksen.	

Valikkokohta	Kuvaus
Rajattu palvelinluet. -asetukset Estä kaikki portit* Estä vain tulostus Estä vain tulostus ja HTTP	Määritä niiden IP-osoitteiden käyttöasetukset, jotka eivät ole luettelossa.
MTU 256–1500 Ethernet (1500*)	Määritä TCP-yhteyksien MTU (maximum transmission unit) -parametri.
Raw Print Port 1–65535 (9100*)	Määritä raw port -numero verkkoon liitetyille tulostimille.
Lähtevän liikenteen enimmäisnopeus Ei käytössä* Käytössä	Määritä tulostimen enimmäissiirtonopeus. Huomautus: Kun tämä on käytössä, se on 100–1 000 000 000 kilobittia sekunnissa.
Ota käyttöön TLSv1.0 Ei käytössä Käytössä*	Ota käyttöön TLSv1.0-protokolla.
Ota käyttöön TLSv1.1 Ei käytössä Käytössä*	Ota käyttöön TLSv1.1-protokolla.
SSL-salausluettelo	Määritä salausalgoritmit, joita käytetään SSL- tai TLS-yhteyksissä.
Huomautus: Arvon kohdalla oleva tähti (*) osoittaa oletusasetuksen.	

SNMP

Huomautus: Valikko näkyy ainoastaan verkkotulostimissa tai tulostuspalvelimeen liitetyissä tulostimissa.

Valikkokohta	Kuvaus
SNMP-versiot 1 ja 2c Käytössä Ei käytössä Käytössä* Salli SNMP-asetus Ei käytössä Käytössä* Ota käyttöön PPM MIB Ei käytössä Käytössä* SNMP-yhteisö	Määritä SNMP (Simple Network Management Protocol) -versiot 1 ja 2c tulostinohjainten ja sovellusten asentamiseksi.
Huomautus: Arvon kohdalla oleva tähti (*) osoittaa oletusasetuksen.	

Valikkokohta	Kuvaus
SNMP-versio 3 Käytössä Ei käytössä Käytössä* Kontekstinimi Aseta luku-/kirjoitustunnistetiedot Käyttäjätunnus Todennuksen salasana Tietosuojan salasana Aseta vain luku -tunnistetiedot Käyttäjätunnus Todennuksen salasana Tietosuojan salasana Todennuksen hajautus MD5 SHA1* Todennuksen vähimmäistaso Ei todennusta, Ei suojausta Todennus, Ei suojausta Todennus, Suojaus* Yksityisyysalgoritmi DES AES-128*	Määritä SNMP-versio 3 tulostimen suojauksen asennusta ja päivitystä varten.
Huomautus: Arvon kohdalla oleva tähti (*) osoittaa oletusasetuksen.	

IPSec

Huomautus: Valikko näkyy ainoastaan verkkotulostimissa tai tulostuspalvelimeen liitetyissä tulostimissa.

Valikkokohta	Kuvaus
Salli IPSec Ei käytössä Käytössä*	Ota käyttöön IPSec (Internet Protocol Security).
Peruskokoonpano Oletus* Yhteensopivuus Suojattu	Määritä IPSec-peruskokoonpano.
DH (Diffie-Hellman) -ryhmäehdotus modp2048 (14)* modp3072 (15) modp4096 (16) modp6144 (17)	Määritä IPSec-peruskokoonpano. Huomautus: Tämä valikkokohta näkyy vain, jos Peruskokoonpano-asetus on Yhteensopivuus.
Huomautus: Arvon kohdalla oleva tähti (*) osoittaa oletusasetuksen.	

Valikkokohta	Kuvaus
Ehdotettu salausmenetelmä 3DES AES*	Määritä salausmenetelmä. Huomautus: Tämä valikkokohta näkyy vain, jos Peruskokoonpano-asetus on Yhteensopivuus.
Ehdotettu todennusmenetelmä SHA1 SHA256* SHA512	Määritä todentamismenetelmä. Huomautus: Tämä valikkokohta näkyy vain, jos Peruskokoonpano-asetus on Yhteensopivuus.
IKE-suojaussidoksen käyttöikä (tunteja) 1 2 4 8 24*	Määritä IKE SA:n vanhenemiskausi. Huomautus: Tämä valikkokohta näkyy vain, jos Peruskokoonpano-asetus on Suojattu.
IPSec-suojaussidoksen käyttöikä (tunteina) 1 2 4 8* 24	Määritä IPSec SA:n vanhenemiskausi. Huomautus: Tämä valikkokohta näkyy vain, jos Peruskokoonpano-asetus on Suojattu.
IPSec-laitevarmenne	Määritä IPSec-varmenne.
Esijaetulla avaimella todennetut yhteydet Isäntä [x]	Määritä tulostimen todennetut yhteydet.
Varmenteella todennetut yhteydet Isäntä [x] Osoite[/subnet]	
Huomautus: Arvon kohdalla oleva tähti (*) osoittaa oletusasetuksen.	

802.1x

Huomautus: Valikko näkyy ainoastaan verkkotulostimissa tai tulostuspalvelimeen liitetyissä tulostimissa.

Valikkokohta	Kuvaus
Aktiivinen Ei käytössä* Käytössä	Anna tulostimen liittyä verkkoihin, joiden käyttämiseen tarvitaan todennusta.
Huomautus: Arvon kohdalla oleva tähti (*) osoittaa oletusasetuksen.	

LPD-kokoonpano

Huomautus: Valikko näkyy ainoastaan verkkotulostimissa tai tulostuspalvelimeen liitetyissä tulostimissa.

Valikkokohta	Kuvaus
LPD-aikakatkaus 0-65535 sekuntia (90*)	Määritä aikakatkaisun arvo, jotta LPD (Line Printer Daemon) -palvelin ei odota jumittuneita tai virheellisiä tulostustöitä loputtomasti.
LPD-otsikkosivu Ei käytössä* Käytössä	Tulosta kaikkien LPD-tulostustöiden otsikkosivu. Huomautus: Otsikkosivu on tulostustyön ensimmäinen sivu, jota käytetään tulostustöiden erotinsivuna ja josta tunnistetaan tulostustyöpyynnön aloittaja.
LPD-loppusivu Ei käytössä* Käytössä	Tulosta kaikkien LPD-tulostustöiden loppusivu. Huomautus: Loppusivu on tulostustyön viimeinen sivu.
LPD: rivinvaihdon muunnos Ei käytössä* Käytössä	Ota käyttöön rivinvaihdon muunnos. Huomautus: Rivinvaihto käskee tulostinta siirtämään kohdistimen saman rivin alkuun.
Huomautus: Arvon kohdalla oleva tähti (*) osoittaa oletusasetuksen.	

HTTP-/FTP-asetukset

Valikkokohta	Kuvaus
Ota käyttöön HTTP-palvelin Ei käytössä Käytössä*	Salli Embedded Web Serverin valvoa ja hallinnoida tulostinta.
Salli HTTPS Ei käytössä Käytössä*	Ota käyttöön HTTPS (Hypertext Transfer Protocol Secure) -protokolla tulospalvelimen tiedonsiirron salaamista varten.
Pakota HTTPS-yhteydet Käytössä Ei käytössä*	Pakota tulostin käyttämään HTTPS-yhteyksiä.
Ota FTP/TFTP käyttöön Ei käytössä Käytössä*	Lähetä tiedostoja FTP:n/TFTP:n kautta.
Paikalliset toimialueet	Määritä HTTP- ja FTP-palvelinten toimialuenimet.
HTTP-välipalvelimen IP-osoite	Määritä HTTP- ja FTP-palvelimen asetukset.
FTP-välipalvelimen IP-osoite	
HTTP-oletus-IP-portti	
HTTPS-laitevarmenne	
FTP-oletus-IP-portti	
HTTP/FTP-pyyntöjen aikakatkaus 1–299 (30*)	Määritä, miten pian palvelinyhteys katkeaa.
HTTP/FTP-pyyntöjen uudelleenyritykset 1–299 (3*)	Määritä, miten monta kertaa HTTP-/FTP-palvelimeen yritetään yhdistää.
Huomautus: Arvon kohdalla oleva tähti (*) osoittaa oletusasetuksen.	

ThinPrint

Valikkokohta	Kuvaus
Salli ThinPrint Ei käytössä* Käytössä	Tulosta ThinPrint-asetuksella.
Porttinumero 4000–4999 (4000*)	Määritä ThinPrint-palvelimen porttinumero.
Kaistanleveys (bittii sekunnissa) 100-1000000 (0*)	Määritä ThinPrint-ympäristön tiedonsiirtonopeus.
Paketin koko (kt) 0–64000 (0*)	Määritä tiedonsiirron paketin koko.
Huomautus: Arvon kohdalla oleva tähti (*) osoittaa oletusasetuksen.	

USB

Valikkokohta	Kuvaus
PCL-työn tunnis. Ei käytössä Käytössä*	Määritä tulostin käyttämään PCL-emulointia, kun USB-portin kautta saapunut tulostustyö edellyttää sitä, oletuskomentokielestä riippumatta. Huomautus: Jos tämä asetus ei ole käytössä, tulostin ei tarkista saapuvia tietoja ja käyttää Asetus-valikossa määritettyä tulostimen oletuskomentokieltä.
PS-työn tunnist. Ei käytössä Käytössä*	Määritä tulostin käyttämään PostScript-emulointia, kun USB-portin kautta saapunut tulostustyö edellyttää sitä, oletuskomentokielestä riippumatta. Huomautus: Jos tämä asetus ei ole käytössä, tulostin ei tarkista saapuvia tietoja ja käyttää Asetus-valikossa määritettyä tulostimen oletuskomentokieltä.
Työn puskurointi Ei käytössä* Käytössä	Tallenna työt tilapäisesti kiintolevylle ennen tulostusta. Huomautus: Tämä valikkokohta näkyy ainoastaan, kun tulostimen kiintolevy on asennettu.
Mac binaari PS Automaattinen* Käytössä Ei käytössä	Määritä tulostin käsittelemään Macintoshin binaarimuotoisia PostScript-tulostustöitä. Huomautuksia: <ul style="list-style-type: none"> Automaattinen käsittelee tulostustöitä, jotka lähetetään joko Windows- tai Macintosh-käyttäjärjestelmää käyttävistä tietokoneista. Ei käytössä -asetus suodattaa PostScript-tulostustöitä käyttäen vakioyhteyskäytäntöä.
Ota USB-portti käyttöön Ei käytössä Käytössä*	Ota käyttöön etupuolen USB-aseman portti.
Huomautus: Arvon kohdalla oleva tähti (*) osoittaa oletusasetuksen.	

Rajoita ulkoisen verkon käyttöä

Valikkokohta	Kuvaus
Rajoita ulkoisen verkon käyttöä Ei käytössä* Käytössä	Rajoita verkkosivustojen käyttöä.
Ulkoisen verkon osoite	Määritä verkko-osoitteet, joiden käyttöä rajoitetaan.
Sähköpostiosoite ilmoitusta varten	Määritä sähköpostiosoite, johon ilmoitus kirjatuista tapahtumista lähetetään.
Ping-tiheys 1-300 (10*)	Määritä verkkokyselyjen aikaväli sekunteina.
Aihe	Määritä ilmoitussähköpostiviestin aihe ja viesti.
Ilmoitus	
Huomautus: Arvon kohdalla oleva tähti (*) osoittaa oletusasetuksen.	

Suojaus

Kirjautumismenetelmät

Oikeuksien hallinta

Valikkokohta	Kuvaus
Toiminnon käyttö Käytä osoitekirjaa sovelluksissa Muokkaa osoitekirjaa Hallitse pikakuvakkeita Luo profiileja Kirjanmerkkien hallinta Flash-asetatulostus Flash-asetuskannaus Kopiointitoiminto Väriinpoisto Sähköpostitoiminto Faksitoiminto FTP-toiminto Vapauta pysäytetyt faksit Pysäytettyjen töiden käyttö Käyttäjäprofiilit Peruuta työt laitteessa Vaihda kieli Internet Printing Protocol (IPP) Aloita skannaukset etäkäyttötilassa MV-tulostus Verkkokansio – skannaus	Hallinnoi tulostimen toimintojen käyttöä.

Valikkokohta	Kuvaus
Järjestelmänvalvojan valikot Suojaus-valikko Verkko/Portit-valikko Paperivalikko Raportit-valikko Toimintojen määrittämissalvikot Tarvikkeet-valikko Lisäkortti-valikko SE-valikko Laite-valikko	Hallinnoi tulostimen valikkoasetusten käyttöä.
Laitehallinta Etähallinta Laiteohjelmistopäivitykset Sovellusten määrittämissalvikot Käyttöpaneelin lukitus Tuo/vie kaikki asetukset Poistaminen Embedded Web Server -käyttöoikeus	Hallinnoi tulostimen hallinta-asetusten käyttöä.
Sov. Uudet sovellukset Diaesitys Vaihda taustakuva Näytönsäästäjä Korttikopio Skannauskeskus Skannauskeskus, mukautettu 1 Skannauskeskus, mukautettu 2 Skannauskeskus, mukautettu 3 Skannauskeskus, mukautettu 4 Skannauskeskus, mukautettu 5 Skannauskeskus, mukautettu 6 Skannauskeskus, mukautettu 7 Skannauskeskus, mukautettu 8 Skannauskeskus, mukautettu 9 Skannauskeskus, mukautettu 10 Lomakkeet ja suosikit	Hallinnoi tulostimen sovellusten käyttöä.

Paikalliset tilit

Valikkokohta	Kuvaus
Ryhmiin/oikeuksien hallinta	Näytä luettelo kaikista tulostimeen tallennetuista ryhmistä.
Lisää käyttäjä Käyttäjätunnus/salasana Käyttäjätunnus Salasana PIN-koodi	Luo paikallisia tilejä ja määritä niiden käyttöoikeus tulostimen toimintoihin, järjestelmänvalvojan valikoihin, tulostimen hallinta-asetuksiin ja sovelluksiin.

Ajasta USB-laitteet

Valikkokohta	Kuvaus
Ajastukset Lisää uusi ajastus	Ajasta etuosan USB-portin käyttö.

Suojaustarkistusloki

Valikkokohta	Kuvaus
Ota tarkistus käyttöön Ei käytössä* Käytössä	Tallenna tapahtumat suojaustarkistuslokiin ja järjestelmälokiin.
Ota etäjärjestelmäloki käyttöön Ei käytössä* Käytössä	Lähetä tarkistuslokit etäpalvelimeen.
Etäjärjestelmälokipalvelin	Määritä etäjärjestelmälokipalvelin.
Etäjärjestelmälokiportti 1–65535 (514*)	Määritä etäjärjestelmälokiportti.
Etäjärjestelmälokimenetelmä Normaali UDP* Stunnel	Määritä järjestelmälokimenetelmä kirjattujen tapahtumien siirtämiseen etäpalvelimeen.
Huomautus: Arvon kohdalla oleva tähti (*) osoittaa oletusasetuksen.	

Valikkokohta	Kuvaus
Etäjärjestelmälokiasetus 0 - Ytimen viestit 1 - Käyttäjätason viestit 2 - Postijärjestelmä 3 - Järjestelmä-daemonit 4 - Suojaus-/vahvistusviestit* 5 - Järjestelmälokit loivat viestit sisäisesti 6 - Rivitulostinalijärjestelmä 7 - Verkkouutisten alijärjestelmä 8 - UUCP-alijärjestelmä 9 - Kello-daemon 10 - Suojaus-/vahvistusviestit 11 - FTP-daemon 12 - NTP-alijärjestelmä 13 - Lokin tarkistus 14 - Lokihälytys 15 - Kello-daemon 16 - Paik. käyttö 0 (local0) 17 - Paik. käyttö 1 (local1) 18 - Paik. käyttö 2 (local2) 19 - Paik. käyttö 3 (local3) 20 - Paik. käyttö 4 (local4) 21 - Paik. käyttö 5 (local5) 22 - Paik. käyttö 6 (local6) 23 - Paik. käyttö 7 (local7)	Määritä koodi, jota tulostin käyttää lähettäessään lokitapahtumia etäpalvelimeen.
Lokiin kirjattavien tapahtumien vakavuus 0 - Häätätapaus 1 - Hälytys 2 - Kriittinen 3 - Virhe 4 - Varoitus* 5 - Huomautus 6 - Tiedotus 7 - Virheenkorjaus	Määritä tärkeystason katkaisukohta ilmoitusten ja tapahtumien kirjaamista varten.
Kirjaamattomien tapahtumien etäjärjestelmäloki Ei käytössä* Käytössä	Lähetä kaikki tapahtumat etäpalvelimeen vakavuustasosta riippumatta.
Järjestelmänvalvojan sähköpostiosoite	Lähetä sähköposti-ilmoitus kirjatusta tapahtumista järjestelmänvalvojalle.
Sähköpostilokin tyhjentämisen hälytys Ei käytössä* Käytössä	Lähetä sähköposti-ilmoitus järjestelmänvalvojalle, kun lokimerkintä poistetaan.
Sähköpostilokin rivityksen hälytys Ei käytössä* Käytössä	Lähetä sähköposti-ilmoitus järjestelmänvalvojalle, kun loki täyttyy ja alkaa korvata vanhimpia merkintöjä.
Huomautus: Arvon kohdalla oleva tähti (*) osoittaa oletusasetuksen.	

Valikkokohta	Kuvaus
Kirjaa kaikki toiminnot Kierrä vanhimpien merkintöjen päälle* Lähetä loki sähköpostitse ja poista kaikki merkinnät	Ratkaise lokin tallennusongelmia, kun loki täyttää sille varatun muistin.
Sähköpostin % täysi hälytys Ei käytössä* Käytössä	Lähetä sähköposti-ilmoitus järjestelmänvalvojalle, kun loki täyttää sille varatun muistin.
% täydellinen hälytystaso 1–99 (90*)	
Sähköpostilokin viennin hälytys Ei käytössä* Käytössä	Lähetä sähköposti-ilmoitus järjestelmänvalvojalle, kun loki viedään.
Sähköpostilokin asetusten muutoksen hälytys Ei käytössä* Käytössä	Lähetä sähköposti-ilmoitus järjestelmänvalvojalle, kun Ota tarkistus käyttöön on asetettu.
Lokirivien päätteet LF (\n)* CR (\r) CRLF (\r\n)	Määritä rivien loput lokitiedostossa.
Allekirjoita viennit digitaalisesti Ei käytössä* Käytössä	Lisää digitaalinen allekirjoitus kuhunkin vietyyn lokitiedostoon.
Tyhjennä loki	Poista kaikki tarkistuslokot
Vie loki Järjestelmäloki (RFC 5424) Järjestelmäloki (RFC 3164) CSV	Vie suojaustiedosto flash-asemaan.
Huomautus: Arvon kohdalla oleva tähti (*) osoittaa oletusasetuksen.	

Kirjautumisrajoitukset

Valikkokohta	Kuvaus
Virheelliset kirjautumisyritykset 1-10 (3*)	Määritä, kuinka monta virheellistä kirjautumisyritystä sallitaan, ennen kuin laite lukitaan.
Kirjautumisvirheen aikaraja 1–60 minuuttia (5*)	Määritä virheellisten kirjautumisyritysten välinen aika, ennen kuin laite lukitaan.
Lukitusaika 1–60 minuuttia (5*)	Määritä lukituksen kesto.
Verkkokirjautumisen aikakatkaaisu 1-120 minuuttia (10*)	Määritä etäkirjautumisen viive ennen kuin käyttäjä kirjataan ulos automaattisesti.
Huomautus: Arvon kohdalla oleva tähti (*) osoittaa oletusasetuksen.	

Luottamukselliset tulostusasetukset

Valikkokohta	Kuvaus
Virheellinen maks. PIN 2–10	Määritä, miten monta kertaa väärä PIN voidaan antaa. Huomautuksia: <ul style="list-style-type: none"> Nolla-arvo poistaa tämän asetuksen käytöstä. Kun rajoitus on saavutettu, kyseisen käyttäjätunnuksen ja PIN-koodin tulostustyöt poistetaan.
Luottamuksellisen työn vanheneminen Ei käytössä* 1 tunti 4 tuntia 24 tuntia 1 viikko	Määritä luottamuksellisten tulostustöiden vanhenemisaika. Huomautuksia: <ul style="list-style-type: none"> Jos tätä valikkokohtaa muutetaan, kun tulostimen muistissa tai kiintolevyllä on luottamuksellisia tulostustöitä, kyseisten tulostustöiden vanhenemisaikaa ei muuteta uuden oletusarvon mukaiseksi. Jos tulostimesta katkaistaan virta, kaikki sen muistissa olevat luottamukselliset työt poistetaan.
Toistotöiden vanheneminen Ei käytössä* 1 tunti 4 tuntia 24 tuntia 1 viikko	Määritä toistettavan tulostustyön vanhenemisaika.
Tarkistustöiden vanheneminen Ei käytössä* 1 tunti 4 tuntia 24 tuntia 1 viikko	Määritä aika, jonka aikana tulostin tulostaa käyttäjälle laaduntarkkailukopion ennen jäljellä olevien kopioiden tulostamista.
Varattujen töiden vanheneminen Ei käytössä* 1 tunti 4 tuntia 24 tuntia 1 viikko	Määritä, kuinka kauan tulostin säilyttää myöhemmin suoritettavia tulostustöitä.
Edellytä kaikkien töiden pitoon asettamista Ei käytössä* Käytössä	Määritä tulostin asettamaan kaikki tulostustyöt pitoon.
Säilytä kahdentuneet asiakirjat Ei käytössä* Käytössä	Määritä tulostin tulostamaan muut asiakirjat, joilla on sama tiedostonimi, korvaamatta tulostustöitä.
Huomautus: Arvon kohdalla oleva tähti (*) osoittaa oletusasetuksen.	

Levyn salaus

Huomautus: Tämä valikko näkyy ainoastaan, kun tulostimen kiintolevy on asennettu.

Valikkokohta	Kuvaus
Tila Käytössä Ei käytössä	Ota käyttöön levyn salaus.
Aloita salaus	

Pyysi väliaikaiset datatiedostot

Valikkokohta	Kuvaus
Tallennettu laitteen muistiin Ei käytössä* Käytössä	Poista kaikki tulostimen muistiin tallennetut tiedostot.
Tallennettu kiintolevylle 1-kertapyyhintä* 3-kertapyyhintä 7-kertapyyhintä	Poista kaikki tulostimen kiintolevylle tallennetut tiedostot. Huomautus: Tämä asetus näkyy ainoastaan, jos tulostimeen on asennettu kiintolevy.
Huomautus: Arvon kohdalla oleva tähti (*) osoittaa oletusasetuksen.	

Ratkaisut, LDAP-asetukset

Valikkokohta	Kuvaus
Seuraa LDAP-suosituksia Ei käytössä* Käytössä	Etsi kirjautunutta käyttäjätiliä toimialueen eri palvelimista.
LDAP-varmenteiden tarkistaminen Kyllä Ei*	Ota käyttöön LDAP-varmenteiden tarkistaminen.

Muut

Valikkokohta	Kuvaus
Suojatut ominaisuudet Näytä* Piilota	Näytä kaikki toiminnon käyttöoikeuksien hallinnan (Function Access Control, FAC) suojaamat toiminnot käyttäjän tietoturva-asetuksista riippumatta. Huomautus: Piilota näyttää vain ne FAC-suojatut ominaisuudet, joita käyttäjä saa käyttää.
Tulostusoikeus Ei käytössä* Käytössä	Anna käyttäjän kirjautua sisään ennen tulostamista.
Tulostusoikeuden oletuskirjautuminen Käyttäjätunnus/salasana* Käyttäjätunnus	Määritä Tulostusoikeuden oletuskirjautumistiedot.
Huomautus: Arvon kohdalla oleva tähti (*) osoittaa oletusasetuksen.	

Valikkokohta	Kuvaus
Välivirtajohdon suojausnollaus Ota käyttöön vieraskäyttö* Ei vaikutusta	Määritä tulostimen käyttöoikeudet. Huomautuksia: <ul style="list-style-type: none"> • Välivirtajohto on emolevyn lukkokuvaakkeen vieressä. • Ota käyttöön vieraskäyttö -asetuksella annetaan kaikille käyttäjille oikeus käyttää kaikkia tulostimen ominaisuuksia. • Ei vaikutusta voi estää tulostimen käytön, jos tarvittavat suojaus-tiedot eivät ole saatavilla.
Salasanan vähimmäispituus 0–32	Määritä salasanan pituus.
Ota käyttöön salasanan/PIN-koodin paljastus	Näytä salasana tai henkilökohtainen PIN-koodi.
Huomautus: Arvon kohdalla oleva tähti (*) osoittaa oletusasetuksen.	

Raportit

Valikkoasetussivu

Valikkokohta	Kuvaus
Valikkoasetussivu	Tulosta raportti, jossa on tulostimen valikot.

Laite

Valikkokohta	Kuvaus
Laitetiedot	Tulosta raportti, jossa on tietoja faksin tulostimesta.
Laitetilastot	Tulosta raportti tulostimen käytöstä ja tarvikkeiden tilasta.
Profiililuettelo	Tulosta tulostimeen tallennettujen profiilien luettelo.
Asset-raportti	Tulosta raportti, jossa on tulostimen sarjanumero ja mallinimi.

Tulostus

Valikkokohta	Kuvaus
Tulosta fontit PCL-fontit PS-fontit	Tulosta fonttien näytteitä ja tietoja, jotka ovat saatavilla kussakin tulostuskielessä.
Tulosta esitys Esittelysivu	Tulosta sivu, jolla näkyvät tulostimen ominaisuudet ja tuetut ratkaisut.
Tulosta hakemisto	Tulosta flash-asemaan tai tulostimen kiintolevylle tallennetut resurssit. Huomautus: Valikkokohta näkyy vain, jos flash-asema tai tulostimen kiintolevy on asennettuna.

Pikavalinnat

Valikkokohta	Kuvaus
Kaikki pikavalinnat	Tulosta raportti, jossa luetellaan tulostimeen tallennetut pikavalinnat.
Faksin pikavalinnat	
Kopioinnin pikavalinnat	
Sähköpostin pikavalinnat	
FTP-pikavalinnat	
Verkkokansion pikakuvakkeet	

Faksi

Huomautus: Tämä valikko näkyy vain, jos faksi on määritetty ja Ota käyttöön työloki -asetus on Käytössä.

Valikkokohta	Kuvaus
Faksityön loki	Tulosta raportti, jossa on tietoja 200 viimeisimmistä faksityöstä.
Faksisoiton loki	Tulosta raportti, jossa on tietoja 100 viimeisimmästä yritetystä, saapuneesta ja estetystä soitosta

Verkko

Valikkokohta	Kuvaus
Verkkoasetussivu	Tulosta sivu, jossa näytetään tulostimeen määritetyt verkkoasetukset ja langattomat asetukset. Huomautus: Tämä valikkokohta näkyy ainoastaan verkkotulostimissa tai tulostuspalvelimeen liitetyissä tulostimissa.
Wi-Fi Direct -yhteyden kautta liitetyt asiakas-laitteet	Tulosta sivu, jolla on niiden laitteiden luettelo, jotka on liitetty tulostimeen Wi-Fi Direct -yhteyden kautta. Huomautus: Tämä valikkokohta näkyy vain, jos Ota käyttöön Wi-Fi Direct -asetus on Käytössä.

Ohje

Valikkokohta	Kuvaus
Tulosta kaikki oppaat	Kaikkien oppaiden tulostaminen
Kyt kentäopas	Tietoja tulostimen liittämistä paikallisesti (USB) tai verkkoon
Kopiointiopas	Sisältää tietoja kopioimisesta ja asetusten määrittämisestä
Sähköpostiopas	Sisältää tietoja sähköpostiviestien lähettämisestä ja asetusten määrittämisestä
Faksiopas	Sisältää tietoja faksien lähettämisestä ja asetusten määrittämisestä
FTP-opas	Sisältää tietoja asiakirjojen skannaamisesta ja asetusten määrittämisestä
Tieto-opas	Lisää tulostinta koskevia tietolähteitä
Tulostusmateriaaliopas	Tietoja paperin ja erikoismateriaalin lisäämisestä
Mustavalkotulostuksen laatuopas	Tietoja yksiväritulostuksen laatuasetuksista

Valikkokohta	Kuvaus
Kuljetusopas	Tietoja tulostimen siirtämisestä, sijoittamisesta ja kuljettamisesta
Tulostuslaatuopas	Tietoja tulostuslaatuongelmien ratkaisemisesta
Tarvikeopas	Tietoja tarvikkeiden tilaamisesta

Vianmääritys

Valikkokohta	Kuvaus
Tulostusjäljen testisivujen tulostus	Tulosta testisivuja, joiden avulla voit tunnistaa ja korjata tulostuslaadun puutteita.
Skannerin puhdistaminen	Tulosta skannerin puhdistusohjeet.

Valikkoasetussivun tulostus

Valitse aloitusnäytössä **Asetukset** > **Raportit** > **Valikkoasetussivu**.

Tulostimen suojaaminen

Turvalukon etsiminen

Tulostimessa on suojauslukitustoiminto. Kiinnitä useimpien kannettavien tietokoneiden kanssa yhteensopiva turvalukko kuvassa näkyvään kohtaan, jotta tulostin pysyy paikallaan.



Tulostinmuistin tyhjentäminen

Kun haluat tyhjentää siirrettävän muistin tai puskuroidut tiedot tulostimesta, katkaise tulostimesta virta.

Voit tyhjentää pysyvän muistin, yksittäiset asetukset, laite- ja verkkoasetukset, suojausasetukset ja upotetut ratkaisut seuraavien ohjeiden mukaisesti:

- 1 Valitse aloitusnäytössä **Asetukset > Laite > Huolto > Poistaminen**.
- 2 Valitse **Siivoa kaikki pysyvän muistin tiedot** -valintaruutu ja sitten **TYHJENNÄ**.
- 3 Valitse **Ohjattu alkumäärittäminen** tai **Jätä tulostin offline-tilaan** ja valitse **Seuraava**.
- 4 Käynnistä toiminto.

Tulostimen kiintolevyn tyhjentäminen

- 1 Valitse aloitusnäytössä **Asetukset > Laite > Huolto > Poistaminen**.
- 2 Valitse **Siivoa kaikki kiintolevyn tiedot** -valintaruutu ja sitten **TYHJENNÄ**.
- 3 Valitse tietojen poistomenetelmä.
- 4 Käynnistä toiminto.

Huomautus: Tämä voi kestää muutamasta minuutista yli tuntiin. Tänä aikana tulostin ei ole käytettävissä.

Tulostimen kiintolevyn salaaminen

Tämä prosessi tyhjentää kiintolevyn kaiken sisällön. Varmuuskopioi tarvittaessa tulostimen tärkeät tiedot ennen salauksen aloittamista.

- 1 Valitse aloitusnäytössä **Asetukset > Suojaus > Levyn salaus > Aloita salaus**.
- 2 Seuraa näytön ohjeita.

Huomautuksia:

- Vältä tietojen menetys olemalla katkaisematta tulostimen virtaa salauksen aikana.
- Tämä voi kestää muutamasta minuutista yli tuntiin. Tänä aikana tulostin ei ole käytettävissä.
- Salauksen jälkeen tulostin käynnistyy automaattisesti uudelleen.

Oletusasetusten palautus

- 1 Valitse aloitusnäytössä **Asetukset > Laite > Palauta oletusasetukset**.
- 2 Valitse **Palauta asetukset > valitse palautettavat asetukset > PALAUTA**.
- 3 Käynnistä toiminto.

Haihtuvuusjulistus

Muistilaji	Kuvaus
Siirrettävä muisti	Tulostimessa käytetään vakiomuotoista työmuistia (RAM), johon käyttäjätiedot puskuroidaan väliaikaisesti yksinkertaisten tulostus- ja kopiointitöiden aikana.
Pysyvä muisti	Tulostimessa voi olla kahdenlaista pysyvää muistia: EEPROM ja NAND (flash-muisti). Kumpaakin tyyppiä käytetään käyttöjärjestelmän, tulostimen asetusten, verkon tietojen, skannerin ja kirjanmerkkien asetusten sekä upotettujen ratkaisujen tallentamiseen.
Kiintolevyn muisti	Joihinkin tulostimiin on voitu asentaa kiintolevy. Tulostimen kiintolevy on tarkoitettu tulostinkohtaisia toimintoja varten. Kiintolevyn avulla tulostin voi säilyttää puskuroituja käyttäjätietoja, kun kyseessä on monimutkainen tulostustyö. Lisäksi kiintolevyllä voi olla lomake- ja fonttietoja.

Tyhjennä tulostimeen asennetun muistin sisältö seuraavissa tilanteissa:

- Tulostin poistetaan käytöstä.
- Tulostimen kiintolevy vaihdetaan.
- Tulostin siirretään toiselle osastolle tai toiseen paikkaan.
- Tulostin huolletaan organisaation ulkopuolella.
- Tulostin lähetetään toimitilojen ulkopuolelle huoltoa varten.
- Tulostin myydään toiseen organisaatioon.

Tulostimen kiintolevyn hävittäminen

- **Magnetoinnin poisto** – tyhjentää kiintolevylle tallennetut tiedot magneettisella kentällä
- **Musertaminen** – painaa kiintolevyn kasaan komponenttien fyysistä rikkomista varten, jotta tietoja ei voi lukea
- **Murskaaminen** – hajottaa kiintolevyn pieniksi metallipaloiksi

Huomautus: Jos haluat varmistaa, että kaikki kiintolevyllä olevat tiedot poistetaan kokonaan, tuhoa fyysisesti jokainen kiintolevy, jolle on tallennettu tietoja.

Tulostimen ylläpito

Varoitus – vauriot mahdollisia: Jos parasta mahdollista tulostuslaatua ei ylläpidetä tai osia ja tarvikkeita ei vaihdeta, tulostin voi vaurioitua.

Tarvikeilmoitusten määrittäminen

1 Avaa selain ja kirjoita tulostimen IP-osoite selaimen osoitekenttään.

Huomautuksia:

- Tulostimen IP-osoite näkyy sen tulostimen päänäytössä. IP-osoite on neljä pisteillä erotettua numerosarjaa, kuten 123.123.123.123.
- Jos käytät välityspalvelinta, poista se tilapäisesti käytöstä, jotta verkkosivu latautuu oikein.

2 Valitse **Asetukset > Laite > Ilmoitukset**.

3 Valitse Tarvikkeet-valikossa **Mukautetut tarvikeilmoitukset**.

4 Valitse kullekin tarvikkeelle ilmoitus.

5 Ota muutokset käyttöön.

Sähköpostihälytysten määrittäminen

Voit määrittää tulostimen lähettämään sähköpostiviesti-ilmoituksia, kun tarvikkeet ovat vähissä tai paperi täytyy vaihtaa, kun paperia pitää lisätä tai kun laitteessa on paperitukos.

1 Avaa selain ja kirjoita tulostimen IP-osoite selaimen osoitekenttään.

Huomautuksia:

- Tulostimen IP-osoite näkyy sen tulostimen päänäytössä. IP-osoite on neljä pisteillä erotettua numerosarjaa, kuten 123.123.123.123.
- Jos käytät välityspalvelinta, poista se tilapäisesti käytöstä, jotta verkkosivu latautuu oikein.

2 Valitse **Asetukset > Laite > Ilmoitukset > Sähköpostihälytysten asetukset** ja määritä asetukset.

Huomautus: Lisätietoja SMTP-asetuksista saa sähköpostipalvelun toimittajalta.

3 Valitse **Määritä sähköpostiluettelot ja -hälytykset** ja määritä asetukset.

4 Ota muutokset käyttöön.

Raporttien tarkasteleminen

1 Valitse aloitusnäytössä **Asetukset > Raportit**.

2 Valitse näytettävä raportti.

Kaiuttimen äänenvoimakkuuden säätäminen

Kuulokkeiden oletusäänenvoimakkuuden säätäminen

- 1 Siirry ohjauspaneelissa kohtaan

Asetukset > Laite > Helppokäyttö

- 2 Säädä kuulokkeiden äänenvoimakkuutta.

Huomautus: Äänenvoimakkuus palautuu oletusarvoon, kun istunnosta kirjaututaan ulos, kun tulostin herää lepo- tai horrostilasta.

Faksin kaiutinasetusten määrittäminen

Huomautus: Varmista, että faksi on määritetty. Lisätietoja on kohdassa "[Tulostimen asentaminen faksaamista varten](#)" sivulla 63.

- 1 Valitse aloitusnäytössä **Asetukset > Faksi > Faksiasetukset > Kaiutinasetukset**.

- 2 Toimi seuraavasti:

- Aseta kaiutintilaksi **Aina käytössä**.
- Aseta Kaiuttimen äänenvoimakkuudeksi **Korkea**.
- Ota Soittoäänien voimakkuus käyttöön.

Verkkoyhteydet

Tulostimen yhdistäminen verkkoon

Varmista, että Aktiivinen sovitin -asetuksena on Automaattinen. Valitse aloitusnäytössä **Asetukset > Verkko/portit > Verkon esittely > Aktiivinen sovitin**.

Ohjauspaneelin käyttäminen

- 1 Valitse aloitusnäytössä **Asetukset > Verkko/portit > Langaton > Määritä tulostimen ohjauspaneelissa > Valitse verkko**.

- 2 Valitse Wi-Fi-verkko ja kirjoita verkon salasana.

Huomautus: Wi-Fi-verkko-yhteensopivien tulostinmallien alkumäärittämisessä tulee näyttöön Wi-Fi-verkon määrittämiskehote.

Lexmark Mobile Assistant -sovelluksen käyttäminen

- 1 Lataa Lexmark Mobile Assistant -sovellus mobiililaitteen mukaan Google Play Kaupasta tai App Storesta.
- 2 Valitse tulostimen aloitusnäytössä **Asetukset > Verkko/portit > Langaton > Asennus mobiilisovelluksella > Tulostimen tunnus**.
- 3 Käynnistä sovellus mobiililaitteessa ja hyväksy käyttöehdot.

Huomautus: Määritä käyttöoikeudet tarvittaessa.

- 4 Valitse **Yhdistä tulostimeen > Siirry Wi-Fi-asetuksiin**.
- 5 Yhdistä mobiililaite tulostimen langattomaan verkkoon.
- 6 Palaa sovellukseen ja valitse **Määritä Wi-Fi-yhteys**
- 7 Valitse Wi-Fi-verkko ja kirjoita verkon salasana.
- 8 Valitse **Valmis**.

Tulostimen liittäminen langattomaan verkkoon Wi-Fi Protected Setup (WPS) -toiminnon avulla

Tarkista seuraavat asiat ennen aloittamista:

- Tarkista, että langaton yhteyspiste (langaton reititin) on WPS-sertifioitu tai WPS-yhteensopiva. Lisätietoja on yhteyspisteen käyttöohjeissa.
- Varmista, että tulostimeen on asennettu langaton verkkosovitin. Lisätietoja on sovittimen mukana toimitetuissa ohjeissa.
- Aktiivinen sovitin -asetuksen arvoksi on valittu Autom. Valitse aloitusnäytössä **Asetukset > Verkko/portit > Verkon esittely > Aktiivinen sovitin**.

Painonäppäinmenetelmän käyttäminen

- 1 Valitse aloitusnäytössä **Asetukset > Verkko/portit > Langaton > Wi-Fi Protected Setup > Käynnistä painonäppäinmenetelmä**.
- 2 Seuraa näytön ohjeita.

PIN-koodi -menetelmän käyttäminen

- 1 Valitse aloitusnäytössä **Asetukset > Verkko/portit > Langaton > Wi-Fi Protected Setup > Käynnistä PIN-kooditila**.
- 2 Kopioi kahdeksan numeroa sisältävä WPS PIN-koodi.
- 3 Avaa selain ja kirjoita yhteyspisteen IP-osoite osoitekenttään.

Huomautuksia:

- Lisätietoja IP-osoitteesta on yhteyspisteen käyttöohjeissa.
 - Jos käytät välityspalvelinta, poista se tilapäisesti käytöstä, jotta verkkosivu latautuu oikein.
- 4 Siirry WPS-asetuksiin. Lisätietoja on yhteyspisteen käyttöohjeissa.
 - 5 Anna 8-numeroinen PIN-koodi ja tallenna muutokset.

Wi-Fi Directin määrittäminen

Wi-Fi Direct® on Wi-Fi-pohjainen vertaistekniikka, jonka avulla langattomat laitteet voivat muodostaa suoran yhteyden Wi-Fi Direct -toimintoa tukevaan tulostimeen ilman tukiasemaa (langatonta reititintä).

1 Valitse aloitusnäytössä **Asetukset > Verkko/portit > Wi-Fi Direct**.

2 Määritä asetukset.

- **Ota käyttöön Wi-Fi Direct:** määrittää tulostimen käyttämään omaa Wi-Fi Direct -verkkoaan.
- **Wi-Fi Direct -nimi:** määrittää Wi-Fi Direct -verkolle nimen.
- **Wi-Fi Direct -salasana:** määrittää salasanan langatonta suojausta varten käytettäessä vertaisverkkoyhteyttä.
- **Näytä salasana asetussivulla:** näyttää salasanan verkkoasetussivulla.
- **Hyväksy painonäppäinpyynnöt automaattisesti:** sallii tulostimen hyväksyä yhteyspyynnöt automaattisesti.

Huomautus: Painonäppäinpyyntöjen automaattinen hyväksyntä ei ole suojattua.

Huomautus: Tulosta verkkoasetussivu, jolta näet Wi-Fi Direct -verkon salasanan. Valitse aloitusnäytössä **Asetukset > Raportit > Verkko > Verkkoasetussivu**.

Mobiililaitteen liittäminen tulostimeen

Varmista ennen mobiililaitteen yhdistämistä, että Wi-Fi Direct on määritetty. Lisätietoja on kohdassa ["Wi-Fi Directin määrittäminen" sivulla 163](#).

Wi-Fi Direct -toiminnon käyttäminen

Huomautus: Nämä ohjeet koskevat vain Android-mobiililaitteita.

- 1** Siirry mobiililaitteessa Asetukset-valikkoon.
- 2** Ota käyttöön **Wi-Fi** ja valitse **Wi-Fi Direct**.
- 3** Valitse tulostimen Wi-Fi Direct -nimi.
- 4** Vahvista yhteys tulostimen ohjauspaneelissa.

Wi-Fi-yhteyden muodostaminen

- 1** Siirry mobiililaitteessa Asetukset-valikkoon.
- 2** Valitse **Wi-Fi** ja sitten tulostimen Wi-Fi Direct -nimi.

Huomautus: Merkkijono DIRECT-xy (jossa x ja y ovat kaksi satunnaista merkkiä) lisätään Wi-Fi Direct -nimen eteen.

- 3** Kirjoita Wi-Fi Direct -salasana.

Tietokoneen yhdistäminen tulostimeen

Varmista seuraavat asiat ennen tietokoneen yhdistämistä:

- Ota käyttöön Wi-Fi Direct tulostimessa. Valitse aloitusnäytössä **Asetukset > Verkko/portit > Wi-Fi Direct > Ota käyttöön Wi-Fi Direct > Käytössä.**
- Huomioi Wi-Fi Direct -nimi. Valitse aloitusnäytössä **Asetukset > Verkko/portit > Wi-Fi Direct > Wi-Fi Direct -nimi.**
- Huomioi Wi-Fi Direct -salasana. Valitse aloitusnäytössä **Asetukset > Verkko/portit > Wi-Fi Direct > Wi-Fi Direct -salasana.**

Huomautus: Voit myös määrittää Wi-Fi Direct -nimen ja -salasanan.

Windows-käyttäjät:

- 1 Avaa **Tulostimet ja skannerit** ja valitse **Lisää tulostin tai skanneri.**
- 2 Valitse **Näytä Wi-Fi Direct -tulostimet** ja valitse tulostimen Wi-Fi Direct -nimi.
- 3 Huomioi tulostimen kahdeksannumeroinen PIN-koodi tulostimen näytössä.
- 4 Kirjoita PIN-koodi tietokoneella.

Huomautus: Jos tulostinohjainta ei ole asennettu, Windows lataa asianmukaisen ohjaimen.

Macintosh-käyttäjät:

- 1 Valitse langaton kuvake ja valitse tulostimen Wi-Fi Direct -nimi.

Huomautus: Merkkijono DIRECT-xy (jossa x ja y ovat kaksi satunnaista merkkiä) lisätään Wi-Fi Direct -nimen eteen.

- 2 Kirjoita Wi-Fi Direct -salasana.

Huomautus: Siirrä tietokone takaisin aiempaan verkkoon, kun olet katkaissut Wi-Fi Direct -yhteyden.

Wi-Fi-verkon poistaminen käytöstä

- 1 Valitse aloitusnäytössä **Asetukset > Verkko/portit > Verkon esittely > Aktiivinen sovitin > Vakioverkko.**
- 2 Seuraa näytön ohjeita.

Tulostimen porttiasetusten muuttaminen sisäisen sovellusportin asentamisen jälkeen

Huomautuksia:

- Jos tulostimella on kiinteä IP-osoite, älä muuta määrittämiä.
- Jos tietokoneet on määritetty käyttämään verkkonimeä IP-osoitteen sijaan, älä muuta määrittämiä.
- Jos lisäät langattoman sisäisen sovellusportin (ISP) tulostimeen, jossa on aiemmin käytetty Ethernet-verkkoyhteyttä, irrota tulostin Ethernet-verkosta.

Windows-käyttäjät:

- 1 Avaa Tulostimet-kansio.
- 2 Avaa tulostusominaisuudet sen tulostimen pikakuvakevalikosta, jossa on uusi ISP.
- 3 Määritä portti luettelosta.
- 4 Päivitä IP-osoite.
- 5 Ota muutokset käyttöön.

Macintosh-käyttäjät:

- 1 Valitse Apple-valikosta Järjestelmän määrittäminen (System Preferences) ja etsi tulostinluettelo. Valitse sitten + > IP.
- 2 Kirjoita IP-osoite osoitekenttään.
- 3 Ota muutokset käyttöön.

Sarjatulostuksen määrittäminen (koskee vain Windowsia)

- 1 Määritä parametrit tulostimessa.
 - a Siirry ohjauspaneelissa porttiasetusten valikkoon.
 - b Paikanna sarjaporttiasetusten valikko ja muuta asetuksia tarvittaessa.
 - c Ota muutokset käyttöön.
- 2 Avaa tietokoneessa Tulostimet-kansio ja valitse tulostin.
- 3 Avaa tulostusominaisuudet ja valitse COM-portti luettelosta.
- 4 Määritä COM-portin parametrit Laittehallinnassa.

Huomautuksia:

- Sarjatulostus hidastaa tulostusnopeutta.
- Varmista, että sarjakaapeli on liitetty tulostimen sarjaporttiin.

Tulostimen osien puhdistaminen

Tulostimen puhdistaminen

 **HUOMIO – SÄHKÖISKUN VAARA:** Voit välttää sähköiskun vaaran tulostimen ulkopintaa puhdistettaessa irrottamalla virtajohdon pistorasiasta ja irrottamalla kaikki tulostimeen johtavat kaapelit.

Huomautuksia:

- Suorita tämä toimenpide muutaman kuukauden välein.
- Takuu ei kata vaurioita, jotka aiheutuvat tulostimelle siitä, että sitä on käsitelty väärin.

1 Sammuta tulostin ja irrota virtajohto pistorasiasta.

2 Poista paperit vakioelokeroista ja monisyöttölaitteesta.

3 Poista pöly, nukka ja paperin palaset tulostimen ympäriltä pehmeällä harjalla tai imurilla.

4 Pyyhi tulostimen ulkopinnat pehmeällä, kostutetulla ja nukkaamattomalla kankaalla.

Huomautuksia:

- Älä käytä puhdistus- tai pesuaineita, sillä ne voivat vaurioittaa tulostimen pintaa.
- Varmista, että tulostimen kaikki alueet ovat kuivia puhdistuksen jälkeen.

5 Liitä virtajohto pistorasiaan ja kytke tulostimen virta.

 **HUOMIO – TAPATURMAN MAHDOLLISUUS:** Tulipalo- tai sähköiskuriskin välttämiseksi liitä virtajohto suoraan asianmukaiseen maadoitettuun sähköpistokkeeseen, joka on lähellä ja helposti saatavilla.

Kosketusnäytön puhdistaminen

 **HUOMIO – SÄHKÖISKUN VAARA:** Voit välttää sähköiskun vaaran tulostimen ulkopintaa puhdistettaessa irrottamalla virtajohdon pistorasiasta ja irrottamalla kaikki tulostimeen johtavat kaapelit.

1 Sammuta tulostin ja irrota virtajohto pistorasiasta.

2 Pyyhi kosketusnäyttö kostealla, pehmeällä nukkaamattomalla liinalla:

Huomautuksia:

- Älä puhdistus- ja pesuaineita, sillä ne voivat vaurioittaa kosketusnäyttöä.
- Varmista, että kosketusnäyttö on kuiva puhdistuksen jälkeen.

3 Liitä virtajohto pistorasiaan ja kytke tulostimen virta.

 **HUOMIO – TAPATURMAN MAHDOLLISUUS:** Tulipalon tai sähköiskun vaaran välttämiseksi liitä virtajohto suoraan asianmukaiseen maadoitettuun sähköpistokkeeseen, joka on lähellä ja helposti saatavilla.

Skannerin puhdistaminen

1 Avaa skannerin kansi.



2 Pyyhi seuraavat alueet kostealla, pehmeällä nukkaamattomalla liinalla:

- asiakirjansyöttölaitteen taso



- asiakirjansyöttölaitteen taustalevy

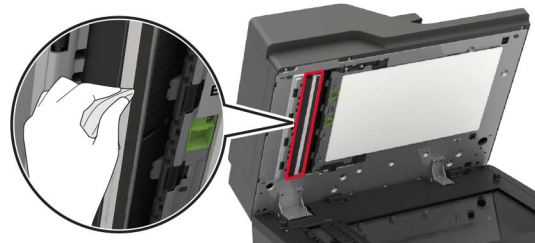

- Skannaustaso



- skannaustason taustalevy

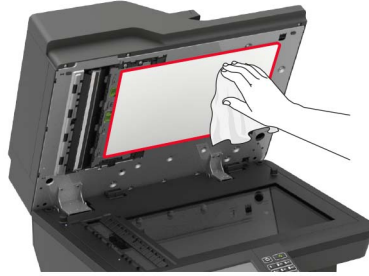

3 Avaa luukku E.

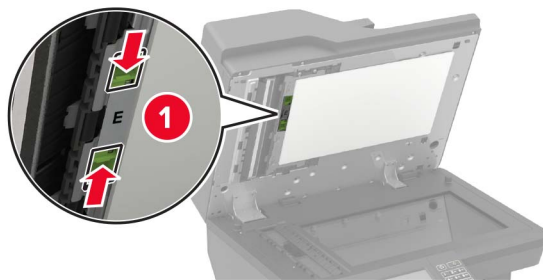

4 Pyyhi seuraavat alueet kostealla, pehmeällä nukkaamattomalla liinalla:

- automaattisen asiantkirjasyöttölaitteen taustalevy luukussa E

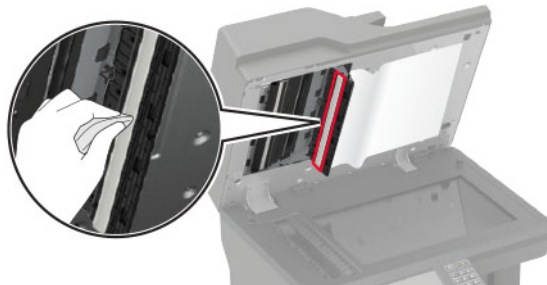

- automaattisen asiankirjasyöttölaitteen taso luukussa E

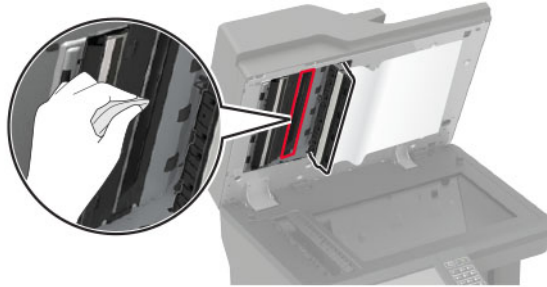

- 5 Sulje luukku E ja sitten skannerin kansi.

Nostorullien puhdistaminen

- 1 Katkaise virta tulostimesta.
- 2 Irrota lokero.

Varoitus – vauriot mahdollisia: Estä sähköstaattisen purkauksen aiheuttama vahinko koskettamalla tulostimen metallikehystä ennen kuin avaat tai kosketat tulostimen sisäosia.



- 3 Irrota nostorulla.

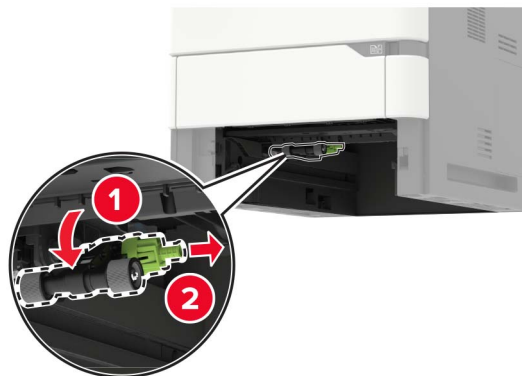

- 4 Pyyhi nostorullat kostealla, pehmeällä, nukkaamattomalla liinalla.

Huomautus: Kostuta liinaa isopropyylialkoholilla.

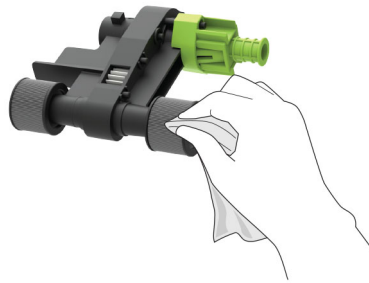

5 Aseta nostorulla paikalleen.

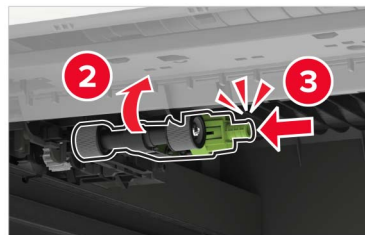

6 Aseta lokero tulostimeen.

Monikäyttösyöttöaukon nostorullan puhdistaminen

1 Katkaise virta tulostimesta.

2 Avaa monisyöttölaite.

Varoitus – vauriot mahdollisia: Estä sähköstaattisen purkauksen aiheuttama vahinko koskettamalla tulostimen metallikehystä ennen kuin avaat tai kosketat tulostimen sisäosia.

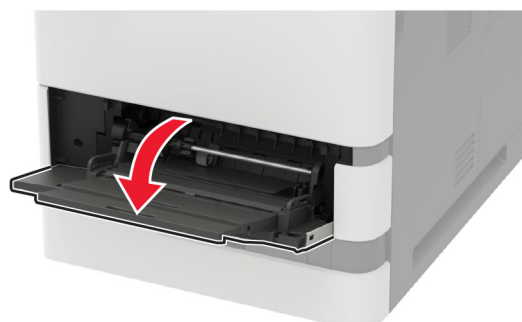

3 Irrota nostorulla.

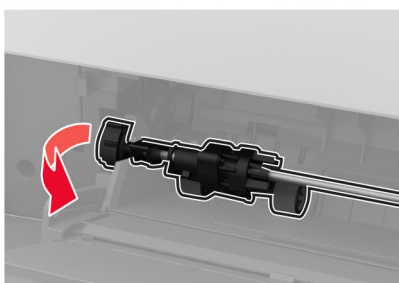

4 Kostuta pehmeää, nukkaamatonta liina isopropyylialkoholilla ja pyyhi nostorulla.

5 Aseta nostorulla paikalleen.

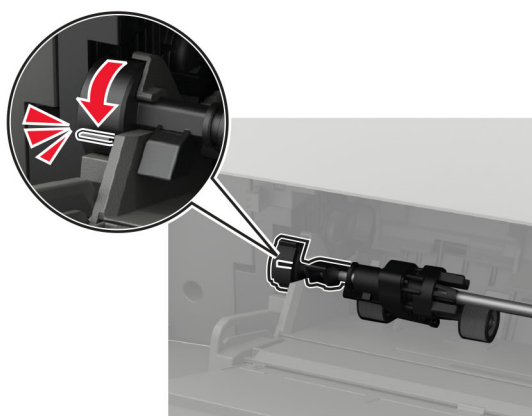
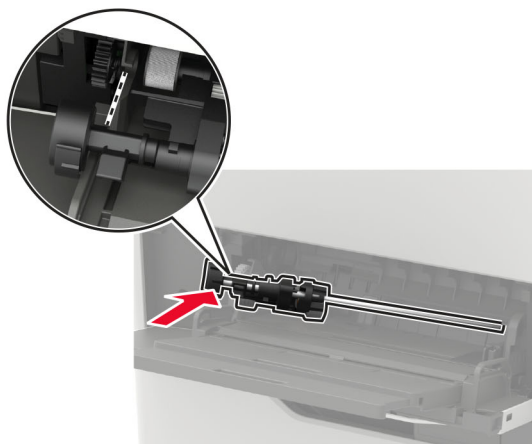
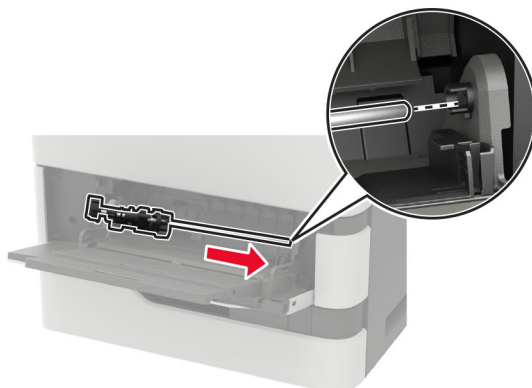

6 Sulje monisyöttölaite.

7 Kytke tulostimeen virta.

Automaattisen asiakirjansyöttölaitteen nostorullan puhdistaminen

- 1 Katkaise virta tulostimesta.
- 2 Avaa luukku D.

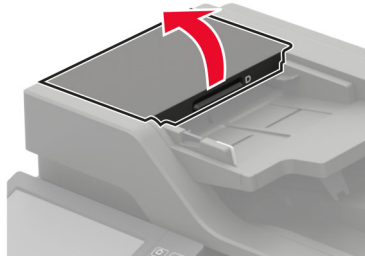

- 3 Irrota automaattisen asiakirjansyöttölaitteen nostorullan suojus.

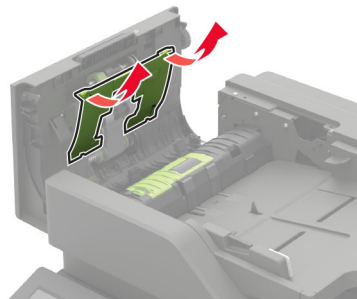

- 4 Irrota automaattisen asiakirjansyöttölaitteen nostorulla.

Varoitus – vauriot mahdollisia: Tietyt tulostimen osat ovat alttiita staattisen sähkön aiheuttamille vaurioille. Ennen kuin kosketat millään osalla tai komponentilla sähköherkkyysymbolilla merkittyä aluetta, kosketa metallipintaa, joka on etäällä symbolilla merkitystä alueesta.

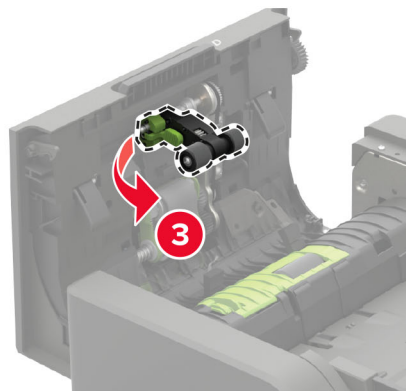
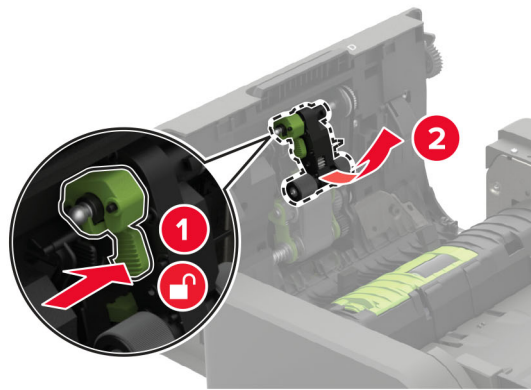

- 5 Kostuta pehmeää, nukkaamatonta liinaa isopropyylialkoholilla ja pyyhi automaattisen asiakirjansyöttölaitteen nostorulla.
- 6 Työnnä automaattisen asiakirjansyöttölaitteen nostorullaa, kunnes se *napsahtaa* paikalleen.

Varoitus – vauriot mahdollisia: Tietyt tulostimen osat ovat alttiita staattisen sähkön aiheuttamille vaurioille. Ennen kuin kosketat millään osalla tai komponentilla sähköherkkyysymbolilla merkittyä aluetta, kosketa metallipintaa, joka on etäällä symbolilla merkitystä alueesta.

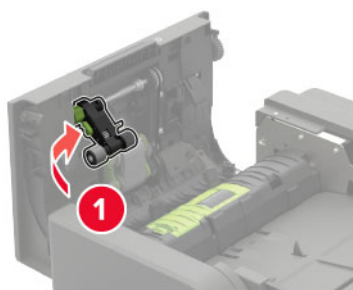

7 Työnnä automaattisen asiakirjansyöttölaitteen nostorullan suojusta, kunnes se *napsahtaa* paikalleen.

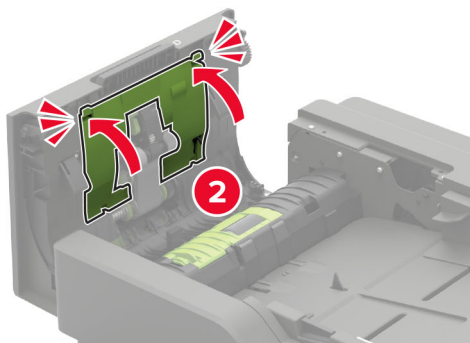
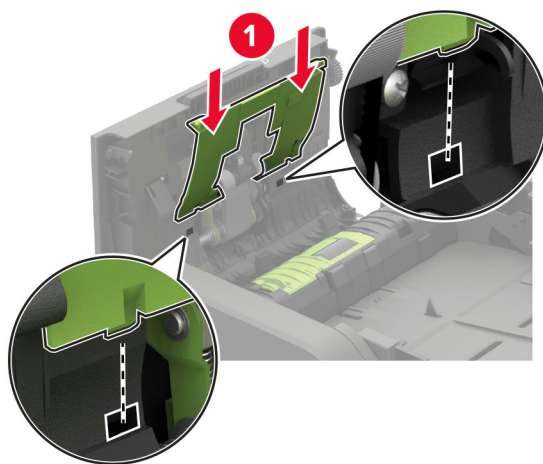

8 Sulje luukku D.

9 Kytke tulostimeen virta.

Automaattisen asiakirjansyöttölaitteen rullan puhdistaminen

- 1 Katkaise virta tulostimesta.
- 2 Avaa luukku D.

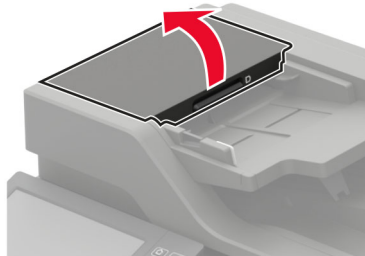

- 3 Irrota automaattisen asiakirjansyöttölaitteen nostorullan suojus.

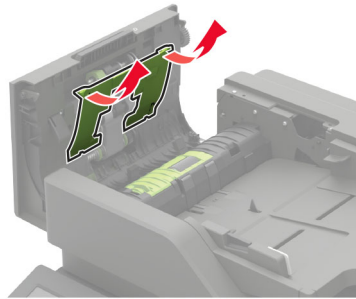

- 4 Irrota automaattisen asiakirjansyöttölaitteen rulla.

Varoitus – vauriot mahdollisia: Tietyt tulostimen osat ovat alttiita staattisen sähkön aiheuttamille vaurioille. Ennen kuin kosketat millään osalla tai komponentilla sähköherkkyysymbolilla merkittyä aluetta, kosketa metallipintaa, joka on etäällä symbolilla merkitystä alueesta.

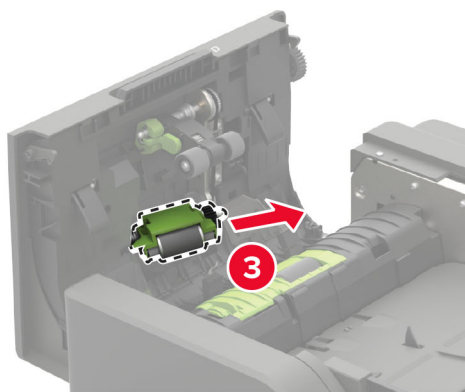
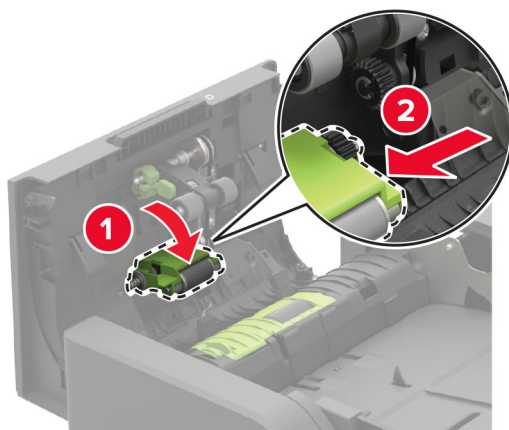

- 5** Kostuta pehmeä, nukkaamaton liina isopropyylialkoholilla ja pyyhi automaattisen asiakirjansyöttölaitteen rulla.

6 Työnnä automaattisen asiakirjansyöttölaitteen rullaa, kunnes se *napsahtaa* paikalleen.

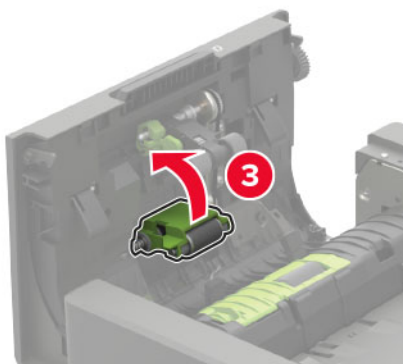
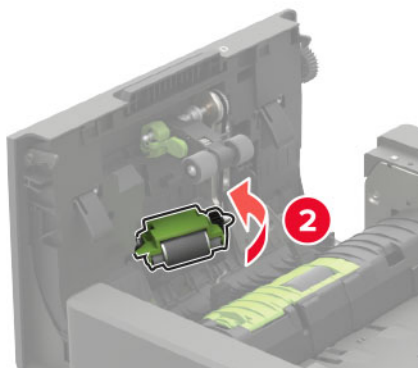
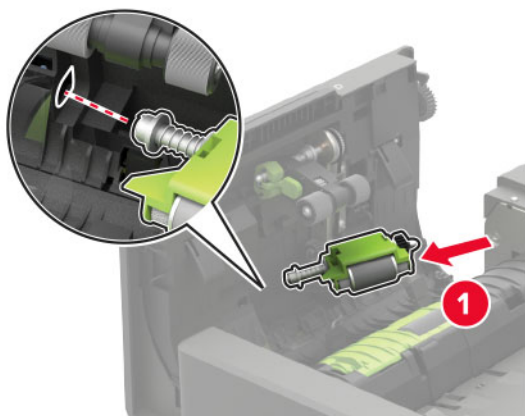

7 Työnnä automaattisen asiakirjansyöttölaitteen nostorullan suojusta, kunnes se *napsahtaa* paikalleen.

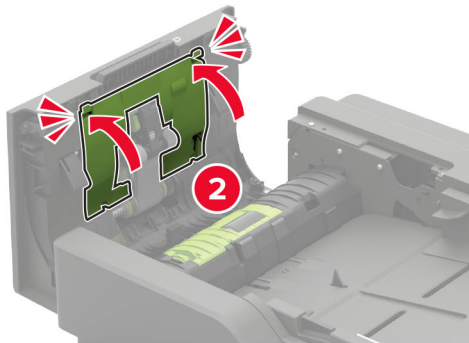
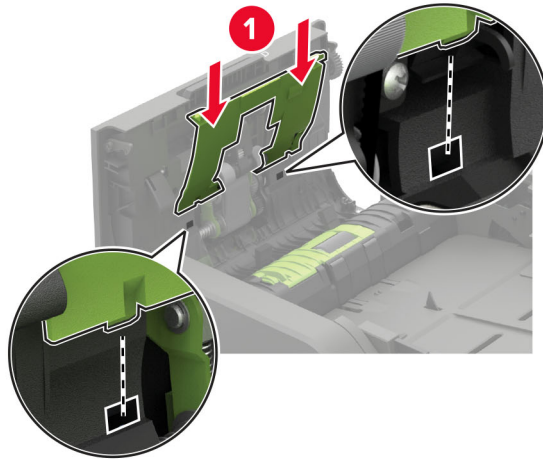

8 Sulje luukku D.

9 Kytke tulostimeen virta.

Rei'ittimen laatikon tyhjentäminen

1 Avaa luukku J.



2 Irrota ja tyhjennä rei'ityslaatikko.

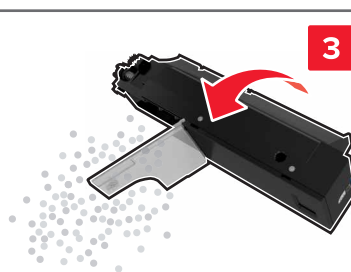
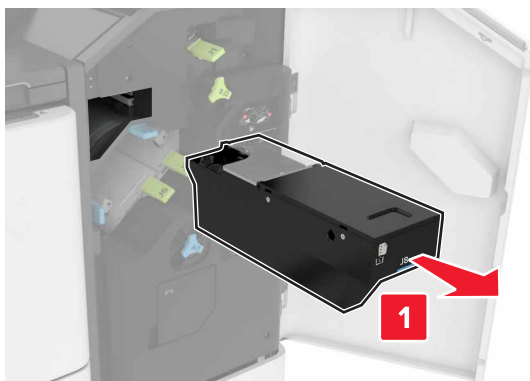

3 Aseta rei'ityslaatikko paikalleen.

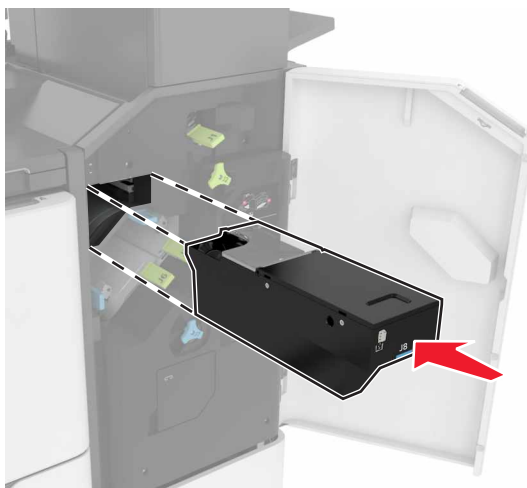

4 Sulje luukku J.

Tulostimen osien ja tarvikkeiden tilaaminen

Yhdysvalloissa saat tietoja alueesi valtuutetuista Lexmark-osien ja -tarvikkeiden jälleenmyyjistä soittamalla Lexmarkin palvelunumeroon 1 800 539 6275. Muissa maissa tai muilla alueilla voit katsoa tietoja osoitteessa www.lexmark.com tai ottaa yhteyttä tulostimen myyjään.

Huomautus: Tulostimen kaikkien tarvikkeiden käyttöön oletuksena on tulostus A4- tai Letter-kokoiselle tavalliselle paperille.

Tulostimen osien ja tarvikkeiden tilan tarkistaminen

- 1 Valitse aloitusnäytössä **Tila/tarvikkeet**.
- 2 Valitse tarkistettavat osat tai tarvikkeet.

Huomautus: Voit avata tämän asetuksen myös koskettamalla aloitusnäytön yläosaa.

Aitojen Lexmark-osien ja -tarvikkeiden käyttäminen

Lexmark-tulostimesi toimii parhaiten aidoilla Lexmark-osilla ja -tarvikkeilla. Kolmannen osapuolen tarvikkeiden tai osien käyttö voi vaikuttaa tulostimen ja sen kuvantuottoyksikön suorituskykyyn, toimintavarmuuteen tai käyttöikään. Se voi vaikuttaa myös takuusuojaan. Takuu ei kata kolmannen osapuolen osien ja tarvikkeiden käytöstä aiheutuneita vaurioita. Kaikki käyttöiän merkkivalot on suunniteltu toimimaan Lexmarkin osien ja tarvikkeiden kanssa. Tulokset voivat olla odottamattomia, jos käytetään kolmannen osapuolen osia ja tarvikkeita. Kuvakomponenttien käyttäminen tarkoitettua käyttöikää kauemmin voi vaurioittaa Lexmark-tulostinta tai siihen liitetyjä komponentteja.

Varoitus – vauriot mahdollisia: Tarvikkeet ja osat, jotka eivät kuulu palautusohjelman sopimuksen piiriin, voidaan nollata ja uusiovalmistaa. Valmistajan takuu ei kuitenkaan kata muiden kuin aitojen tarvikkeiden tai osien aiheuttamia vahinkoja. Tarvikkeen tai osana laskurien nollaaminen ilman kunnollista uusiovalmistusta voi vahingoittaa tulostinta. Tarvikkeen tai osan laskurin nollaamisen jälkeen tulostimessa voi näkyä nollattuun kohteeseen viittaava virhe.

Väriainekasetin tilaaminen

Huomautuksia:

- Väriaineen arvioitu riittoisuus perustuu ISO / IEC 19752 -standardiin.
- Pitkään kestävä erityisen alhainen peitto saattaa heikentää värin todellista riittävyttä.

Palautusohjelman väriainekasetit

Kohde	Yhdysvallat ja Kanada	Euroopan talousalue	Tyynenmeren Aasia	Latinalainen Amerikka	Muu Eurooppa, Lähi-itä ja Afrikka	Australia ja Uusi-Seelanti	Muut maat
Return Program - väriainekasetti	58D1000	58D2000	58D3000	58D4000	58D5000	58D6000	58D000G

¹ Saatavilla vain sopimushallittaviin tulostimiin. Saat lisätietoja Lexmark-edustajalta tai järjestelmänvalvojalta.

Kohde	Yhdysvallat ja Kanada	Euroopan talousalue	Tyyntenmeren Aasia	Latinalainen Amerikka	Muu Eurooppa, Lähi-itä ja Afrikka	Australia ja Uusi-Seelanti	Muut maat
Palautusohjelman suuren riittöisuuden värikasetti	58D1H00	58D2H00	58D3H00	58D4H00	58D5H00	58D6H00	58D0H0G
Corporate-palautusohjelman suuren riittöisuuden väriainekasetti ¹	58D1H0E	58D2H0E	58D3H0E	58D4H0E	58D5H0E	58D6H0E	-
Palautusohjelman erittäin suuren riittöisuuden värikasetti	58D1X00	58D2X00	58D3X00	58D4X00	58D5X00	58D6X00	58D0X0G
Corporate-palautusohjelman erittäin suuren riittöisuuden väriainekasetti ¹	58D1X0E	58D2X0E	58D3X0E	58D4X0E	58D5X0E	58D6X0E	-
Palautusohjelman huippuriittoisa värikasetti	58D1U00	58D2U00	58D3U00	58D4U00	58D5U00	58D6U00	58D0U0G
Corporate-palautusohjelman huippuriittoisa värikasetti ¹	58D1U0E	58D2U0E	58D3U0E	58D4U0E	58D5U0E	58D6U0E	-

¹ Saatavilla vain sopimushallittaviin tulostimiin. Saat lisätietoja Lexmark-edustajalta tai järjestelmänvalvojalta.

Lexmark XM7355 ja XM7370: palautusohjelman väriainekasetit

Kohde	Yhdysvallat, Kanada, Australia ja Uusi-Seelanti	Eurooppa, Lähi-itä ja Afrikka	Tyyntenmeren Aasia	Latinalainen Amerikka
Return Program - väriainekasetti	25B3086 ¹ 25B3090 ²	25B3101 ¹ 25B3107 ²	25B3121 ¹ 25B3122 ²	25B3128 ¹ 25B3129 ²

¹ Tuetaan vain tulostinmallissa Lexmark XM7355.

² Tuetaan vain tulostinmallissa Lexmark XM7370.

Tavalliset väriainekasetit

Kohde	Muut maat
Erittäin suuren riiton väriainekasetti	58D0UA0

Kuvayksikön tilaaminen

Pitkään kestävä erityisen alhainen peitto saattaa heikentää kuvayksikön osien kestävyyttä ja osat voivat kulua loppuun ennen väriaineen loppumista.

Kohde	Lexmark-palautusohjelma	Corporate-palautusohjelma*	Normaali
Kuvayksikkö	58D0Z00	58D0Z0E	58D0ZA0
* Tämä kuvayksikkö on saatavilla vain sopimushallittaviin tulostimiin. Saat lisätietoja Lexmark-edustajalta tai järjestelmänvalvojalta.			

Niittikasetin tilaaminen

Tuotteen nimi	Tuotenumero
niturin kasetti	35S8500

Määräaikaishuoltopaketin tilaaminen

Jos haluat selvittää tuetun kiinnitysyksikön tyyppin, avaa luukku A ja irrota väriainekasetti ja kuvayksikkö. Kiinnitysyksikön tyyppi on merkitty yksikön etupintaan kahdella numerolla, esimerkiksi 00 tai 01.

Varoitus – vauriot mahdollisia: Älä altista kuvayksikköä suoralle valolle yli 10 minuutiksi. Pitkäaikainen altistuminen valolle voi aiheuttaa tulostuslaatuongelmia.

Huomautuksia:

- Tiettyjen paperilajien käytön yhteydessä määräaikaishuoltopaketti on vaihdettava tavallista useammin.
- Erotinosa, kiinnitysyksikkö, nostorullat ja siirtorulla sisältyvät huoltopakettiin. Ne voi tarvittaessa tilata ja vaihtaa myös erikseen.
- Lisätietoja huoltopaketin vaihtamisesta on paketin mukana toimitetuissa oppaissa.

Return Program -kiinnitysyksikön huoltopaketit

Kiinnitysyksikön huoltopaketin tyyppi	Tuotenumero
Tyyppi 00	41X2233
Tyyppi 01	41X2234
Tyyppi 02	41X2235
Tyyppi 03	41X2236
Tyyppi 04	41X2237
Tyyppi 11	41X2242
Tyyppi 13	41X2243
Tyyppi 32	41X2250
Tyyppi 33	41X2251
Tyyppi 35	41X2252
Tyyppi 36	41X2253

Tavalliset kiinnitysyksikön huoltopaketit

Kiinnitysyksikön huoltopaketin tyyppi	Tuotenumero
Tyyppi 05	41X2238
Tyyppi 06	41X2239
Tyyppi 07	41X2240
Tyyppi 08	41X2241
Tyyppi 17	41X2244
Tyyppi 19	41X2245

Rullahuoltopaketti

Kohde	Tuotenumero
Tulostimen koneiston rullan huoltopaketti	41X2352

Automaattinen asiakirjansyöttölaite huoltopaketti

Kohde	Tuotenumero
Asiakirjansyöttölaitteen huoltopaketti	41X2351

Tulostimen osien ja tarvikkeiden vaihtaminen

Värikasetin vaihtaminen

- 1 Avaa luukku A.

Varoitus – vauriot mahdollisia: Estä sähköstaattisen purkauksen aiheuttama vahinko koskettamalla tulostimen metallikehystä ennen kuin avaat tai kosketat tulostimen sisäosia.

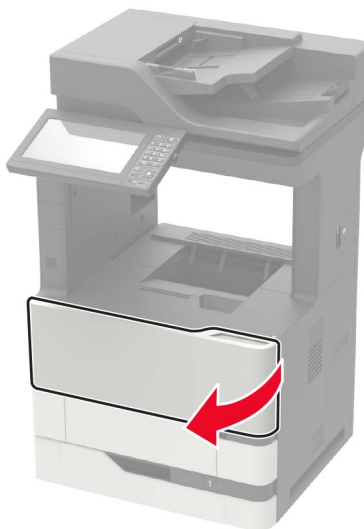

2 Poista käytetty väriainekasetti.

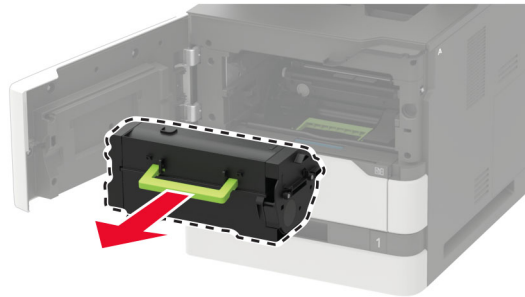

3 Poista uusi värikasetti pakkauksestaan ja tasoita väriaine ravistamalla kasettia.

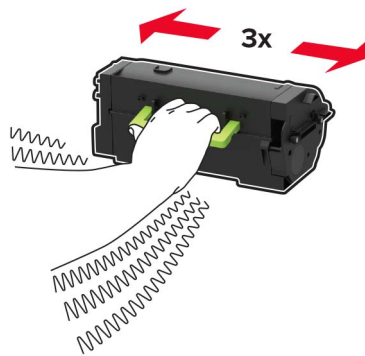

4 Aseta uusi väriainekasetti paikalleen.

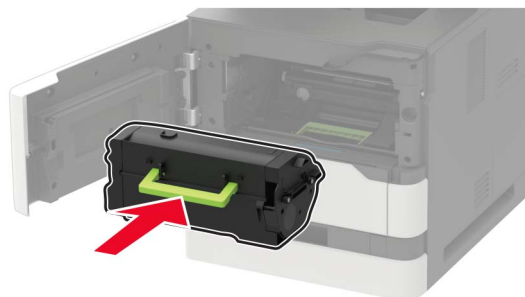

5 Sulje luukku.

Kuvayksikön vaihtaminen

1 Avaa luukku A.

Varoitus – vauriot mahdollisia: Estä sähköstaattisen purkauksen aiheuttama vahinko koskettamalla tulostimen metallikehystä ennen kuin avaat tai kosketat tulostimen sisäosia.

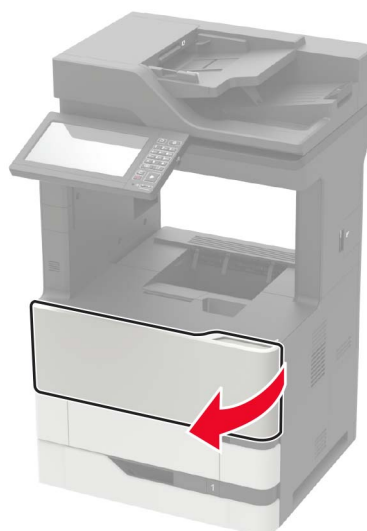

2 Poista väriainekasetti.

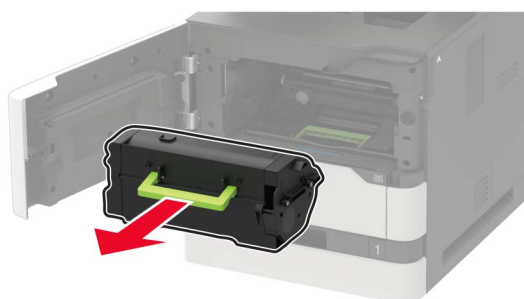

3 Irrota käytetty kuvayksikkö.

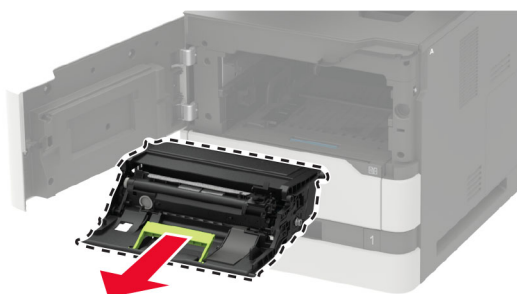

4 Poista uusi kuvayksikkö pakkauksestaan ja tasoita väriaine ravistamalla yksikköä.

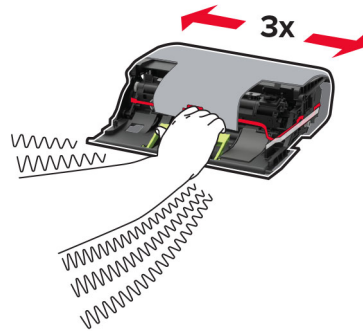

Varoitus – vauriot mahdollisia: Älä altista kuvayksikköä suoralle valolle yli 10 minuutiksi. Pitkäaikainen altistuminen valolle voi aiheuttaa tulostuslaatuongelmia.

Varoitus – vauriot mahdollisia: Älä kosketa valojohderumpua. Rumpujen koskettaminen saattaa heikentää tulevien tulostustöiden laatua.



5 Poista pakkausmateriaali.

6 Aseta uusi kuvayksikkö paikalleen.

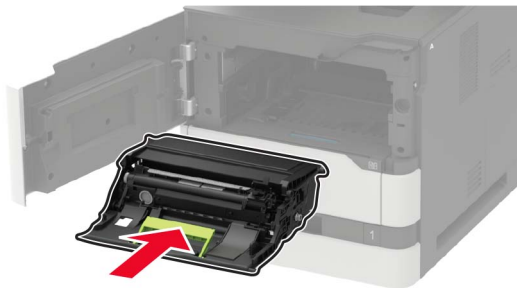

7 Asenna väriainekasetti.

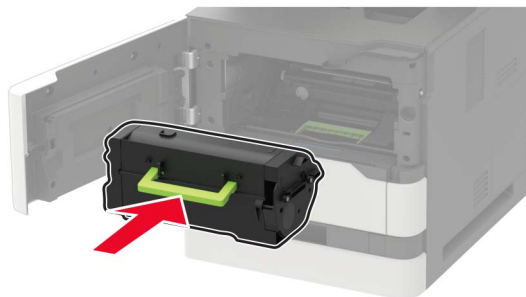

8 Sulje luukku.

Kiinnitysyksikön vaihtaminen

1 Avaa luukku C.

 **HUOMIO – KUUMA PINTA:** Tulostimen sisäosat voivat olla kuumat. Voit välttää palovammoja koskettamalla osia vasta, kun niiden pinta on jäähtynyt.

Varoitus – vauriot mahdollisia: Estä sähköstaattisen purkauksen aiheuttama vahinko koskettamalla tulostimen metallikehystä ennen kuin avaat tai kosketat tulostimen sisäosia.

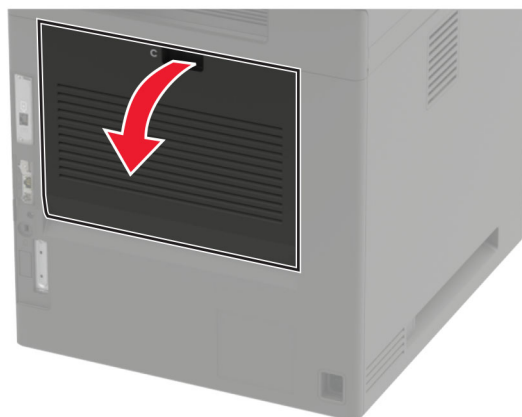

2 Avaa kiinnitysyksikön lukitus.

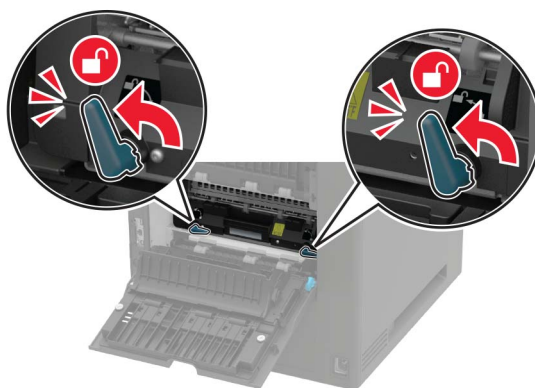

3 Irrota käytetty kiinnitysyksikkö.

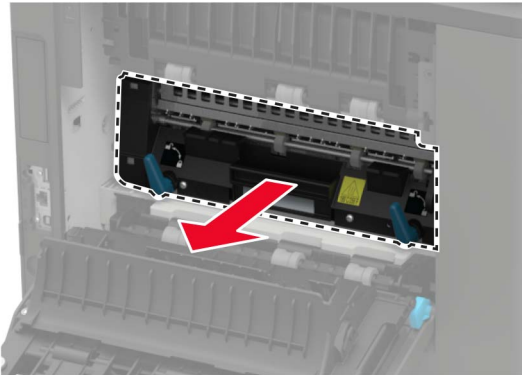

4 Poista uusi kiinnitysyksikkö pakkauksesta.

5 Työnnä kiinnitysyksikköä, kunnes se *napsahtaa* paikalleen.

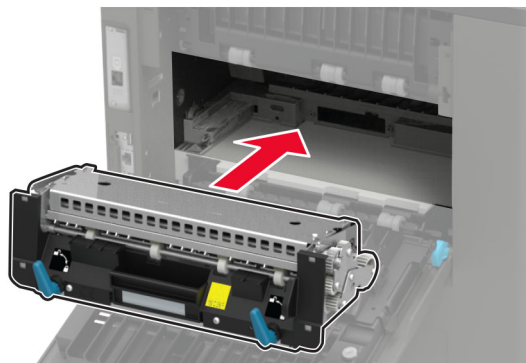

6 Lukitse kiinnitysyksikkö.

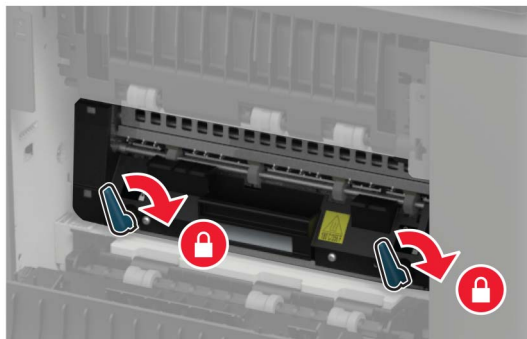

7 Sulje luukku.

Siirtorullan vaihtaminen

1 Avaa luukku A.

Varoitus – vauriot mahdollisia: Estä sähköstaattisen purkauksen aiheuttama vahinko koskettamalla tulostimen metallikehystä ennen kuin avaat tai kosketat tulostimen sisäosia.

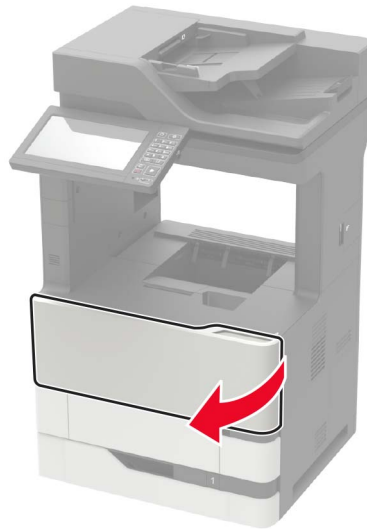

2 Poista väriainekasetti.

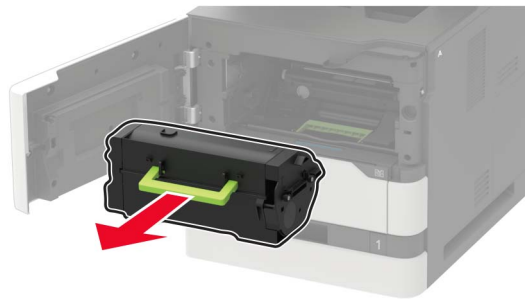

3 Irrota kuvayksikkö.



4 Poista käytetty siirtorulla.



HUOMIO – KUUMA PINTA: Tulostimen sisäosat voivat olla kuumat. Voit välttää palovammoja koskettamalla osia vasta, kun niiden pinta on jäähtynyt.

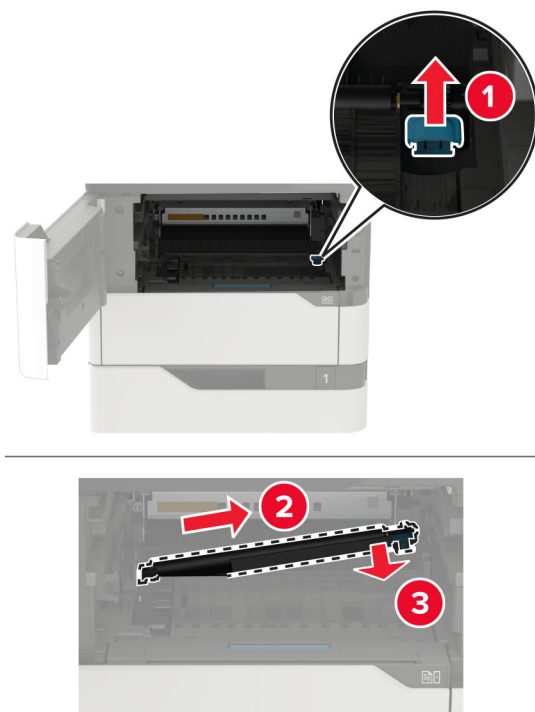

5 Poista uusi siirtorulla pakkauksesta.

6 Työnnä siirtorullaa, kunnes se *napsahtaa* paikalleen.

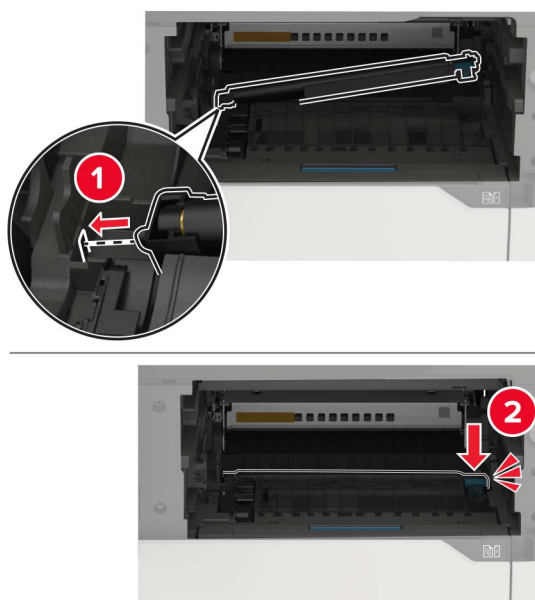

7 Aseta kuvayksikkö paikalleen.



8 Asenna väriainekasetti.

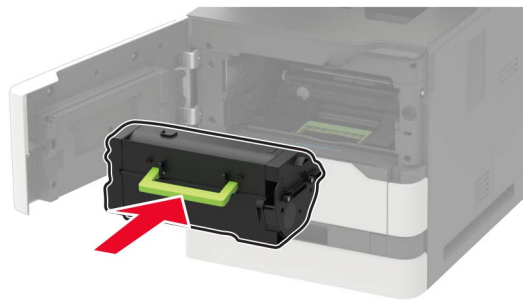

9 Sulje luukku.

Nostorullan vaihtaminen

1 Irrota lokero.

Varoitus – vauriot mahdollisia: Estä sähköstaattisen purkauksen aiheuttama vahinko koskettamalla tulostimen metallikehystä ennen kuin avaat tai kosketat tulostimen sisäosia.



2 Irrota käytetty syöttörulla.

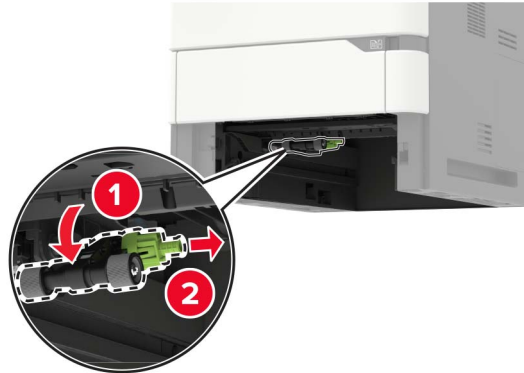

3 Ota uusi nostorulla pakkauksesta.

4 Asenna uusi nostorulla.



5 Aseta lokero tulostimeen.

Monikäyttösyöttöaukon nostorullan vaihtaminen

1 Avaa monisyöttölaite.

Varoitus – vauriot mahdollisia: Estä sähköstaattisen purkauksen aiheuttama vahinko koskettamalla tulostimen metallikehystä ennen kuin avaat tai kosketat tulostimen sisäosia.

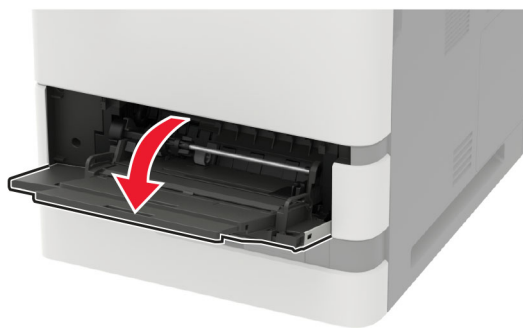

2 Irrota käytetty syöttörulla.

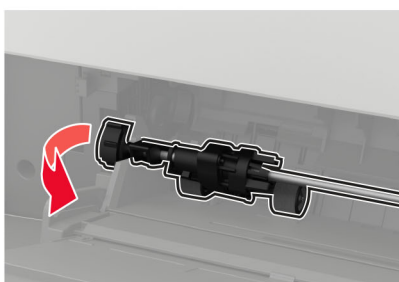

3 Ota uusi nostorulla pakkauksesta.

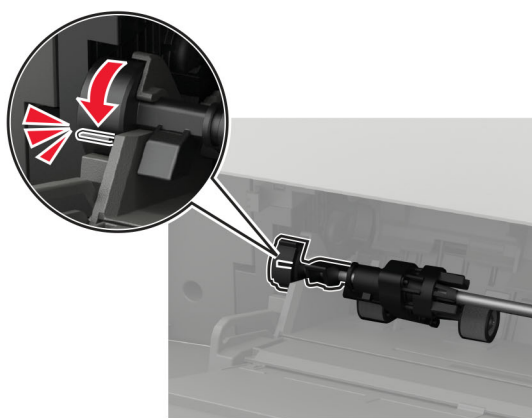
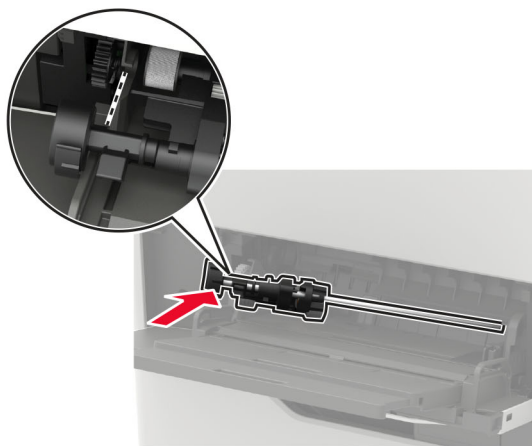
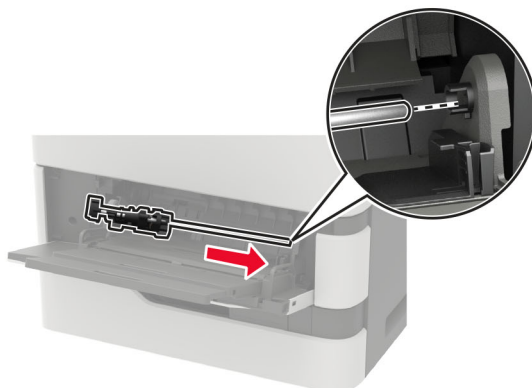
4 Asenna uusi nostorulla.**5** Sulje monisyöttölaite.**Automaattisen asiakirjansyöttölaitteen nostorullan vaihtaminen**

- 1** Katkaise virta tulostimesta.
- 2** Avaa luukku D.

Varoitus – vauriot mahdollisia: Estä sähköstaattisen purkauksen aiheuttama vahinko koskettamalla tulostimen metallikehystä ennen kuin avaat tai kosketat tulostimen sisäosia.

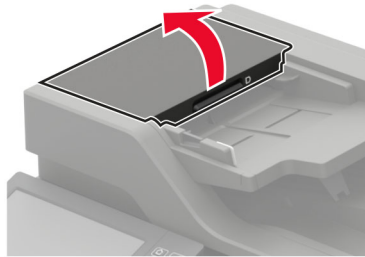

3 Irrota automaattisen asiakirjansyöttölaitteen nostorullan suojus.

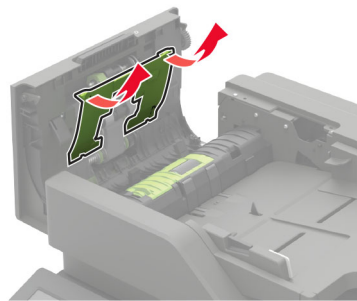

4 Irrota automaattisen asiakirjansyöttölaitteen syöttörulla.

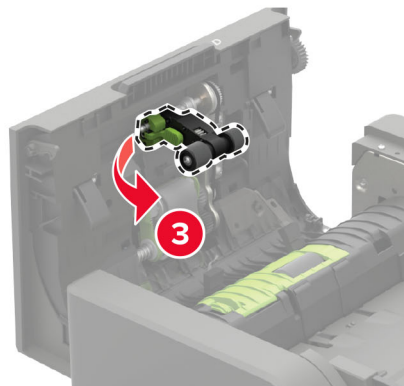
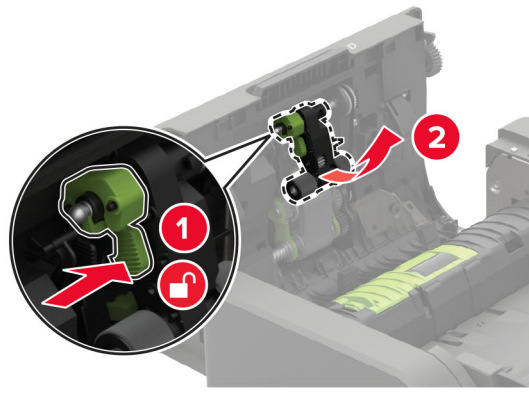

5 Ota uusi automaattisen asiakirjansyöttölaitteen nosterulla pois pakkauksesta.

Varoitus – vauriot mahdollisia: Vältä vaurioita ja tulostimen toiminnan heikkenemisen käsittelemällä tätä osaa puhtain käsin.

6 Työnnä automaattisen asiakirjansyöttölaitteen nosterullaa, kunnes se *napsahtaa* paikalleen.



7 Työnnä automaattisen asiakirjansyöttölaitteen nostorullan suojusta, kunnes se *napsahtaa* paikalleen.

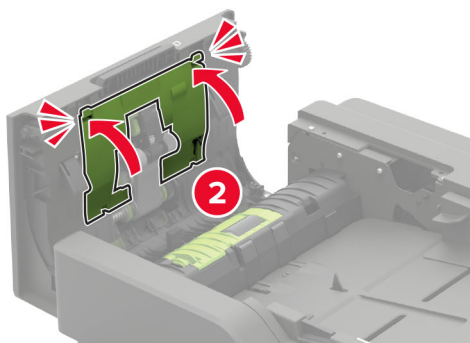
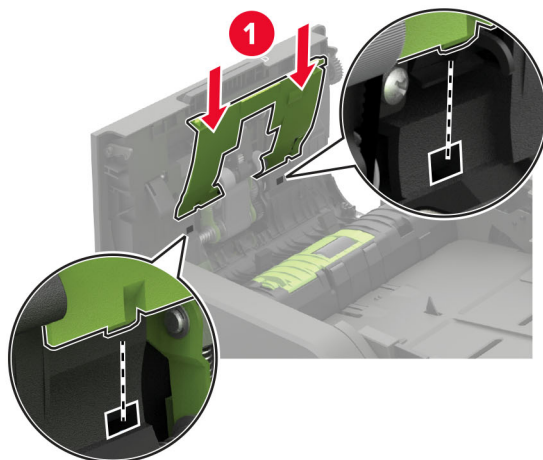

8 Sulje luukku.

9 Kytke tulostimeen virta.

Automaattisen asiakirjansyöttölaitteen syöttörullan vaihtaminen

1 Katkaise virta tulostimesta.

2 Avaa luukku D.

Varoitus – vauriot mahdollisia: Estä sähköstaattisen purkauksen aiheuttama vahinko koskettamalla tulostimen metallikehystä ennen kuin avaat tai kosketat tulostimen sisäosia.

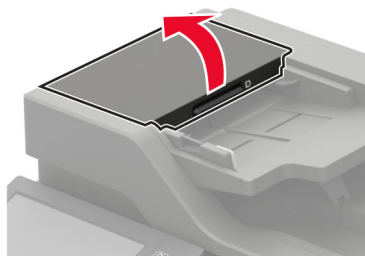

- 3 Irrota automaattisen asiakirjansyöttölaitteen nostorullan suojuksen.

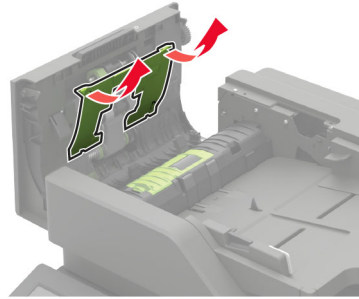

- 4 Irrota automaattisen asiakirjansyöttölaitteen syöttörulla.

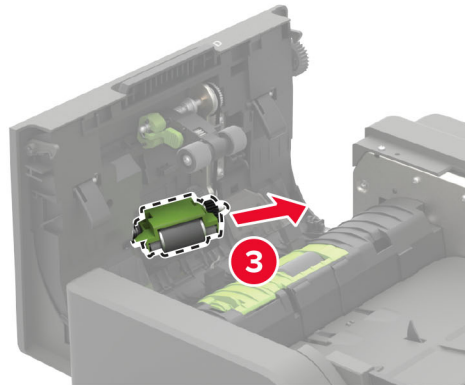
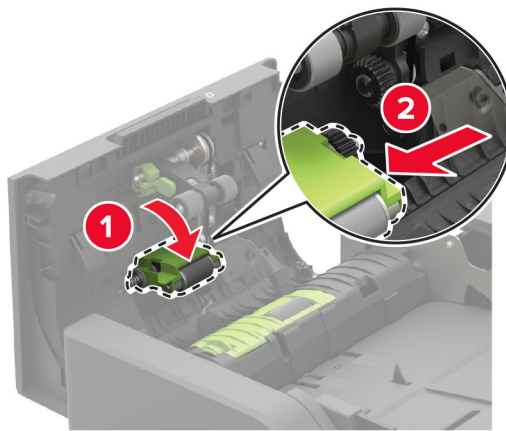

- 5 Ota uusi automaattisen asiakirjansyöttölaitteen rulla pois pakkauksesta.

Varoitus – vauriot mahdollisia: Vältä vaurioita ja tulostimen toiminnan heikkenemisen käsittelemällä tätä osaa puhtain käsin.

6 Työnnä automaattisen asiakirjansyöttölaitteen rullaa, kunnes se *napsahtaa* paikalleen.

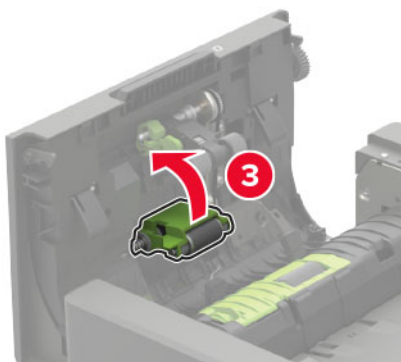
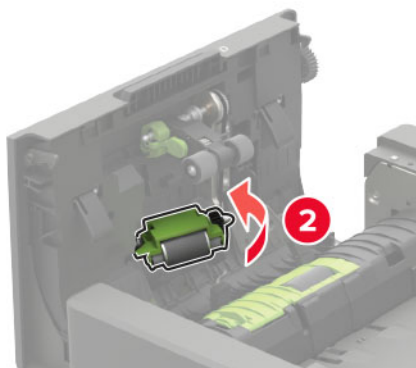
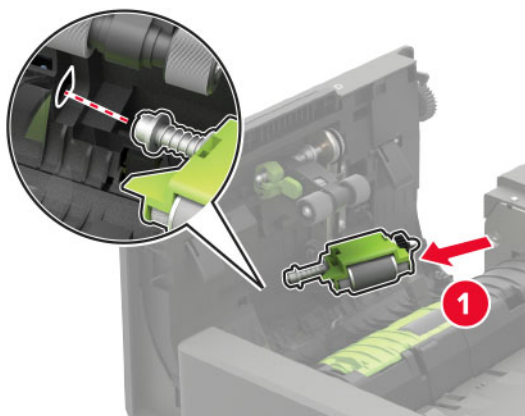

7 Työnnä automaattisen asiakirjansyöttölaitteen nostorullan suojusta, kunnes se *napsahtaa* paikalleen.

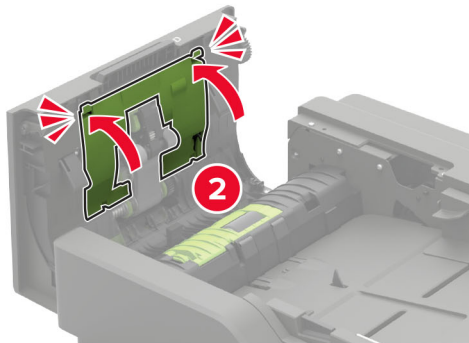
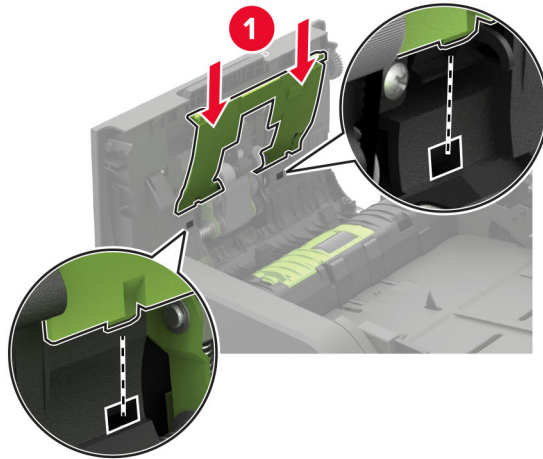

8 Sulje luukku.

9 Kytke tulostimeen virta.

Automaattisen asiakirjansyöttölaitteen erotinrullan vaihtaminen

1 Katkaise virta tulostimesta.

2 Avaa luukku D.

Varoitus – vauriot mahdollisia: Estä sähköstaattisen purkauksen aiheuttama vahinko koskettamalla tulostimen metallikehystä ennen kuin avaat tai kosketat tulostimen sisäosia.

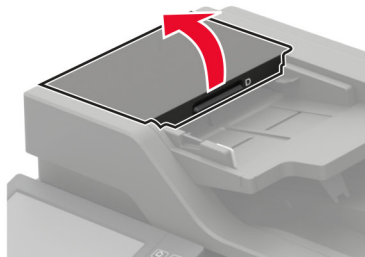

3 Irrota automaattisen asiakirjansyöttölaitteen erotinrullan suojus.

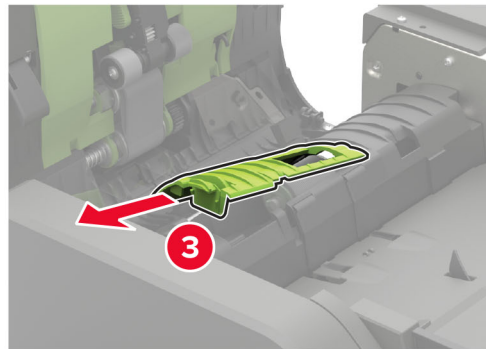
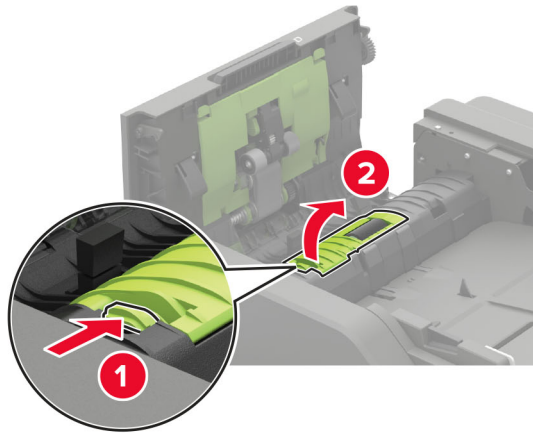

4 Irrota käytetty automaattisen asiakirjansyöttölaitteen erotinrulla.

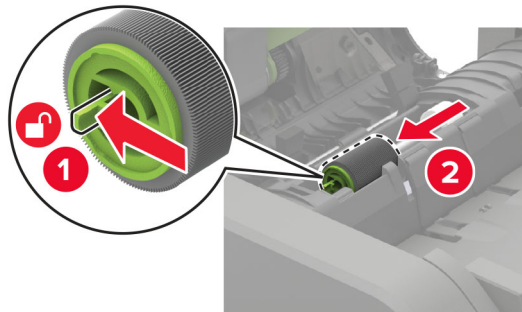

5 Ota uusi automaattisen asiakirjansyöttölaitteen erotinrulla pois pakkauksesta.

Varoitus – vauriot mahdollisia: Vältä vaurioita ja tulostimen toiminnan heikkenemistä käsittelemällä tätä osaa puhtain käsin.

6 Työnnä automaattisen asiakirjansyöttölaitteen erotinrullaa, kunnes se *napsahtaa* paikalleen.

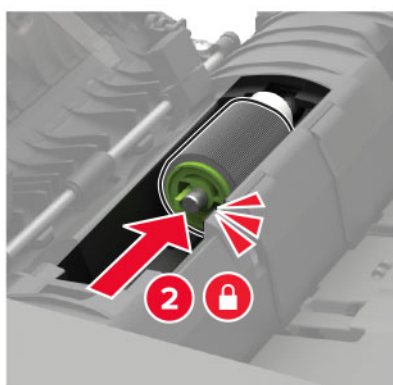
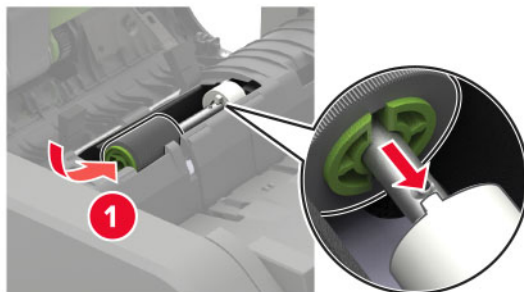

7 Työnnä automaattisen asiakirjansyöttölaitteen erotinrullan suojusta, kunnes se *napsahtaa* paikalleen.

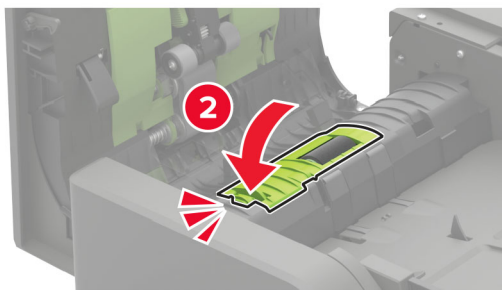
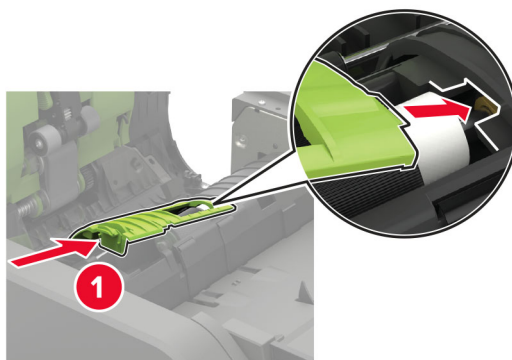

- 8 Sulje luukku.
- 9 Kytke tulostimeen virta.

Automaattinen asiakirjansyöttölaitteen vääntömomentin rajoittimen vaihtaminen

- 1 Katkaise virta tulostimesta.
- 2 Avaa luukku D.

Varoitus – vauriot mahdollisia: Estä sähköstaattisen purkauksen aiheuttama vahinko koskettamalla tulostimen metallikehystä ennen kuin avaat tai kosketat tulostimen sisäosia.

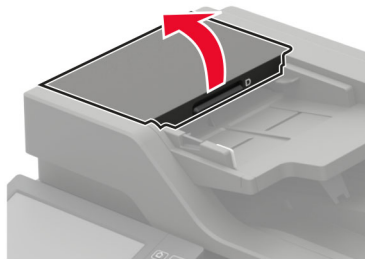

- 3 Irrota automaattisen asiakirjansyöttölaitteen erotinrollan suojus.

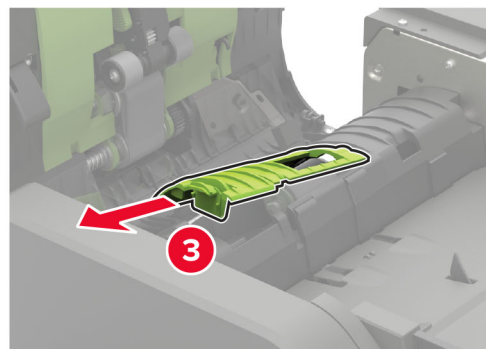
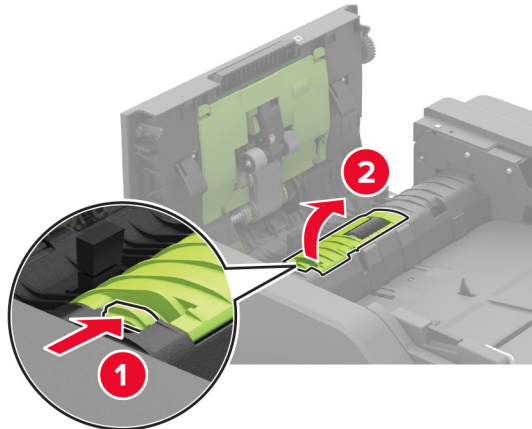

- 4 Irrota automaattisen asiakirjansyöttölaitteen erotinrulla.

Varoitus – vauriot mahdollisia: Vältä vaurioita ja tulostimen toiminnan heikkenemistä käsittelemällä tätä osaa puhtain käsin.

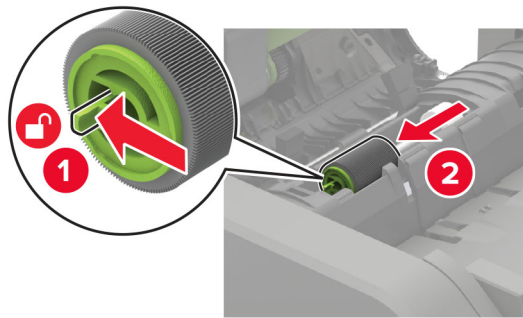

5 Irrota käytetty automaattisen asiakirjansyöttölaiteen vääntömomentin rajoitin.

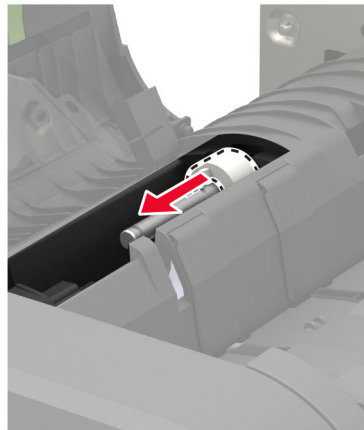

6 Ota uusi automaattisen asiakirjansyöttölaiteen vääntömomentin rajoitin pois pakkauksesta.

Varoitus – vauriot mahdollisia: Vältä vaurioita ja tulostimen toiminnan heikkenemistä käsittelemällä tätä osaa puhtain käsin.

7 Asenna uusi automaattisen asiakirjansyöttölaiteen vääntömomentin rajoitin.

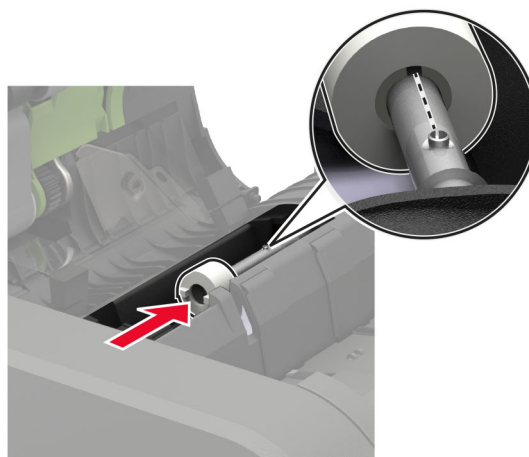

8 Aseta automaattisen asiakirjansyöttölaitteen erotinrullan kansi paikalleen, niin, että se *napsahdaa*.

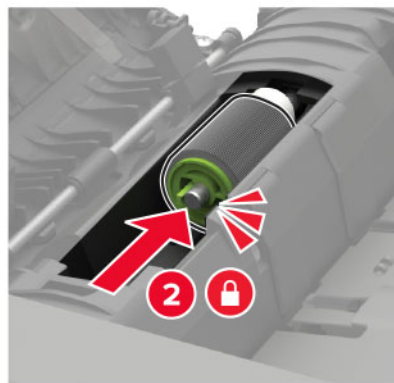
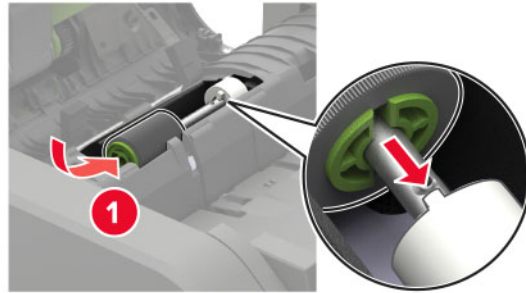

9 Työnnä automaattisen asiakirjansyöttölaitteen erotinrullan suojusta, kunnes se *napsahdaa* paikalleen.

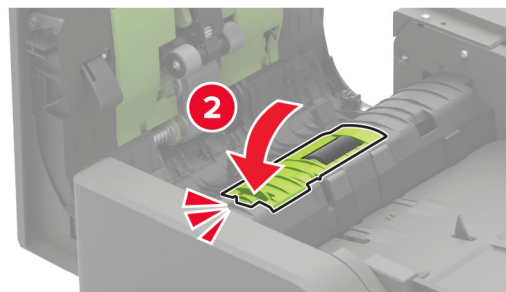
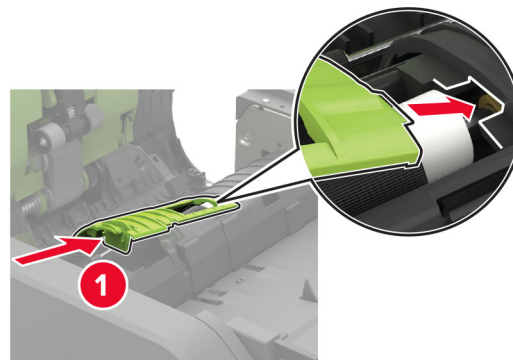

10 Sulje luukku.

11 Kytke tulostimeen virta.

Niittikasetin vaihtaminen nidonnan viimeistelijään

1 Avaa luukku F.



2 Irrota niittikasetin pidike.

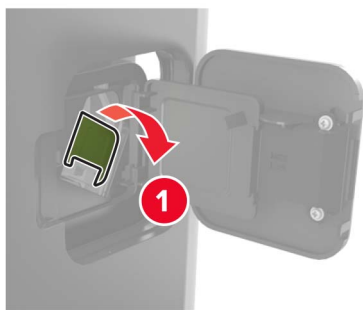

3 Poista tyhjä niittikasetti.

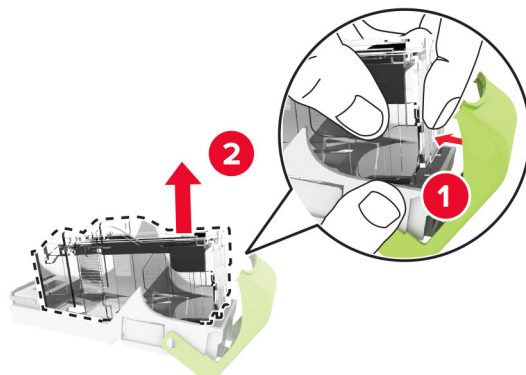

4 Aseta uusi nitojan varakasetti paikalleen.

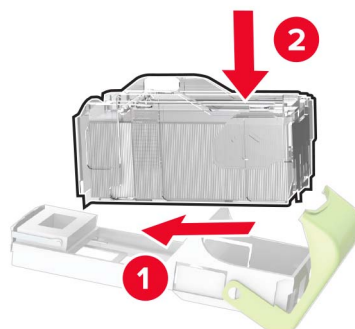

5 Aseta niittikasetin pidike paikalleen.

6 Sulje luukku.

Niittikasetin vaihtaminen nidonnan tai rei'ityksen viimeistelijään

1 Avaa vaihdettavan niittikasetin mukaan joko luukku F tai G.

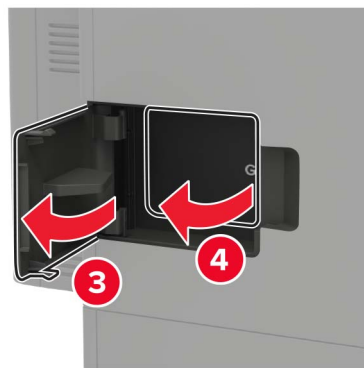
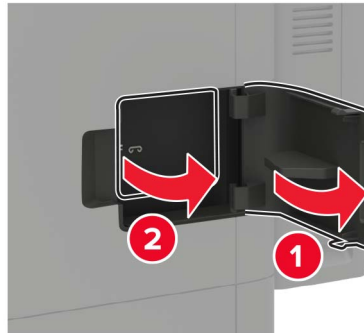

2 Irrota niittikasetin pidike.

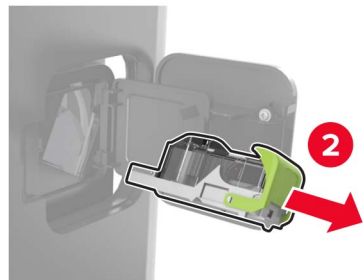
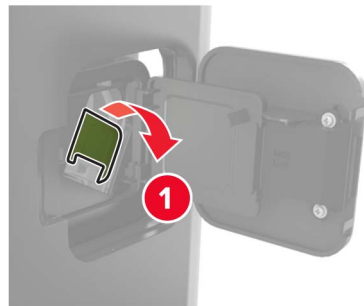

3 Poista tyhjä niittikasetti.

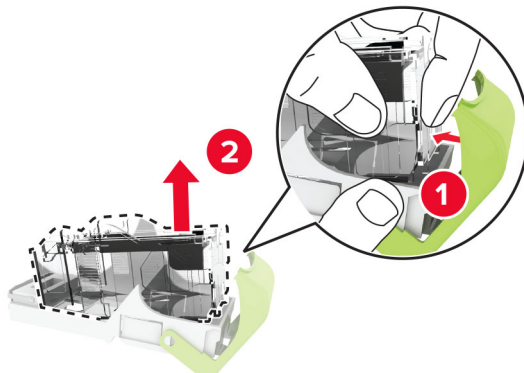

4 Aseta uusi nitojan varakasetti paikalleen.

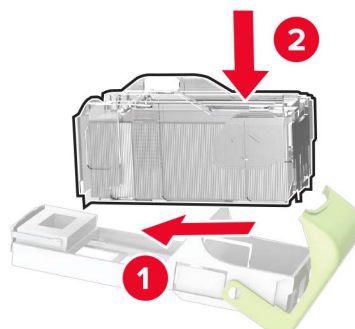

5 Aseta niittikasetin pidike paikalleen.

6 Sulje luukku.

Tarvikkeiden käyttölaskurien nollaaminen

1 Valitse aloitusnäytössä **Asetukset** > **Laite** > **Huolto** > **Määritys-valikko** > **Tarvikkeen käyttö ja laskurit**.

2 Valitse laskuri, jonka haluat nollata.

Varoitus – vauriot mahdollisia: Tarvikkeet ja osat, jotka eivät kuulu palautusohjelman sopimuksen piiriin, voidaan nollata ja uusiovalmistaa. Valmistajan takuu ei kuitenkaan kata muiden kuin aitojen tarvikkeiden tai osien aiheuttamia vahinkoja. Tarvikkeen tai osana laskurien nollaaminen ilman kunnollista uusiovalmistusta voi vahingoittaa tulostinta. Tarvikkeen tai osan laskurin nollaamisen jälkeen tulostimessa voi näkyä nollattuun kohteeseen viittaava virhe.

Tulostimen siirtäminen

Tulostimen siirtäminen toiseen paikkaan

⚠ HUOMIO – TAPATURMAN MAHDOLLISUUS: Jos tulostin painaa yli 20 kg, sen turvallinen siirtäminen edellyttää kahta tai useampaa henkilöä.

 **HUOMIO – TAPATURMAN MAHDOLLISUUS:** Vältä tulipalon tai sähköiskun vaara: käytä vain tämän tuotteen mukana toimitettua tai valmistajan hyväksymää virtajohtoa.

 **HUOMIO – TAPATURMAN MAHDOLLISUUS:** Ennen kuin siirrät tulostinta, tutustu seuraaviin ohjeisiin, jotta kukaan ei loukkaantuisi eikä tulostin vahingoittuisi:

- Varmista, että tulostimen kaikki luukut ja lokerot ovat kiinni.
- Sammuta tulostin ja irrota virtajohto pistorasiasta.
- Irrota kaikki kaapelit tulostimesta.
- Jos tulostimeen on liitetty erillisiä lattialle sijoitettavia valinnaisia lokeroita tai tulostuslisävarusteita, irrota ne, ennen kuin siirrät tulostinta.
- Jos tulostimessa on tulostintuki, rullaa se varovasti uuteen paikkaan. Ylitä kynnykset ja lattian epätasaisuudet varovasti.
- Jos tulostimessa ei ole tulostintukea mutta siinä on lisälokeroja tai tulostuslisävarusteita, irrota tulostuslisävarusteet nosta tulostin pois lokeroilta. Älä yritä nostaa tulostinta ja lisävarusteita samanaikaisesti.
- Nosta tulostinta aina sen sivuilla olevista kädensijoista.
- Tulostimen siirtämiseen käytettävien kärryjen on oltava senkokoiset, että ne tukevat tulostimen koko jalustaa.
- Laitteiden siirtämiseen käytettävien kärryjen on oltava niin suuret, että laitteet mahtuvat niihin kokonaan.
- Pidä tulostin pystyasennossa.
- Vältä erittäin äkkinäisiä liikkeitä.
- Varmista, että sormesi eivät ole tulostimen alla, kun lasket tulostimen alas.
- Varmista, että tulostimen ympärillä on riittävästi tilaa.

Huomautus: Tulostimen takuu ei korvaa vahinkoa, jonka syynä on vääränlainen siirtely.

Tulostimen kuljettaminen

Kuljetusohjeet löydät osoitteesta <http://support.lexmark.com>. Voit myös ottaa yhteyttä asiakastukeen.

Energian ja paperin säästäminen

Virransäästötilan asetusten määrittäminen

Lepotila

- 1 Valitse aloitusnäytössä **Asetukset > Laite > Virranhallinta > Aikakatkaisut > Lepotila**.
- 2 Määritä aika, jonka tulostin odottaa käyttämättömänä ennen siirtymistä Lepotilaan.

Horrostila

- 1 Valitse aloitusnäytössä **Asetukset > Laite > Virranhallinta > Aikakatkaisut > Horrostilan aikakatkaus**.
- 2 Määritä aika, jonka tulostin odottaa käyttämättömänä ennen siirtymistä horrostilaan.

Huomautuksia:

- Horrostilan aikakatkaisu toimi, kun Horrostilan aikakatkaisu yhdistettäessä -asetuksen arvona on Horrostila.
- Kun tulostin on horrostilassa, Embedded Web Server -palvelu on poissa käytöstä.

Tulostimen näytön kirkkauden säätäminen

- 1 Valitse aloitusnäytössä **Asetukset > Laite > Määritykset > Näytön kirkkaus**.
- 2 Säädä asetusta.

Tulostustarvikkeiden säästäminen

- Tulosta paperin molemmille puolille.
Huomautus: Kaksipuolinen tulostus on oletusasetuksena tulostinohjaimessa.
- Tulosta useita sivuja yhdelle paperiarkille.
- Tarkastele asiakirjan ulkoasua esikatselutoiminnolla ennen tulostamista.
- Tulosta yksi kopio ja tarkista asiakirjan sisältö ja ulkoasu.

Kierrättäminen**Lexmark-tuotteiden kierrättäminen**

Lexmark-tuotteiden palauttaminen kierrätettäväksi:

- 1 Siirry osoitteeseen www.lexmark.com/recycle.
- 2 Valitse kierrätettävä tuote.

Huomautus: Tulostintarvikkeet ja laitteet, joita ei ole lueteltu Lexmarkin keräys- ja kierrätysohjelmassa, voi kierrättää paikallisen kierrätyskeskuksen kautta.

Lexmark-pakkauksen kierrättäminen

Lexmark pyrkii jatkuvasti vähentämään käyttämänsä pakkausmateriaalin määrää. Pienempi määrä pakkausmateriaalia auttaa varmistamaan, että Lexmark-tulostimet kuljetetaan kaikkein tehokkaimmalla ja ympäristöystävällisimmällä tavalla, ja että hävitettävää pakkausmateriaalia jää vähemmän. Nämä tehostamiset johtavat pienempiin kasvihuonekaasupäästöihin sekä energian ja luonnonvarojen säästöön. Joissakin maissa tai joillakin alueilla Lexmark tarjoaa myös pakkausmateriaalin kierrätyksen. Lisätietoja saat osoitteesta www.lexmark.com/recycle valitsemalla oman maasi tai alueesi. Saatavilla olevia pakkausmateriaalin kierrätysohjelmia koskevaa tietoa on tuotteen kierrätyksestä koskevien tietojen yhteydessä.

Lexmark-pahvit ovat 100-prosenttisesti kierrätettäviä, jos aaltopahvin kierrätys on järjestetty. Omalla alueellasi sitä ei ehkä ole järjestetty.

Lexmark-pakkausmateriaaleissa käytetty vahtomuovi on kierrätettävää, jos vahtomuovin kierrätys on järjestetty. Omalla alueellasi sitä ei ehkä ole järjestetty.

Palauttaessasi värikasettia Lexmarkille, voit käyttää sen oman pakkauslaatikon uudelleen. Lexmark huolehtii laatikon kierrättämisestä.

Tukosten poistaminen

Tukosten välttäminen

Lisää paperi oikein

- Varmista, että paperi on lokerossa suorassa.

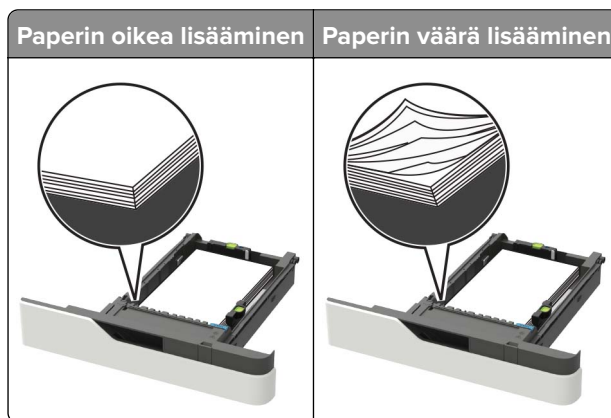

- Älä lisää lokeroon paperia tai poista lokeroa tulostamisen aikana.
- Älä lisää laitteeseen liikaa paperia. Varmista, että pinon korkeus on paperin enimmäistäyttöosoittimen alapuolella.
- Älä liu'uta paperia lokeroon. Lisää paperi kuvan mukaisesti.

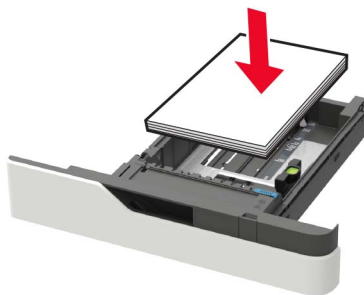

- Varmista, että paperiohjaimet ovat oikeassa asennossa, eivätkä paina paperia tai kirjekuoria liian tiukasti.
- Työnnä lokero kunnolla paikalleen tulostimen sisään paperin lisäämisen jälkeen.

Käytä suositeltua paperia.

- Käytä ainoastaan suositeltua paperia tai erikoistulostusmateriaalia.
- Älä lisää rypyistä, taitettua, kosteaa tai käpristynyttä paperia.
- Taivuta ja ilmaa paperipino ja suorista sen reunat, ennen kuin lisäät sen tulostimeen.

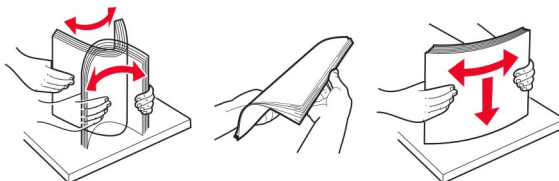

- Älä käytä käsin leikattua tai rajattua materiaalia.
- Älä käytä samassa lokerossa eri kokoisia, painoisia tai tyyppisiä papereita.
- Varmista, että paperikoko ja -laji on asetettu oikein tietokoneen tai tulostimen ohjauspaneelissa.
- Säilytä paperi valmistajan suositusten mukaisesti.

Tukoksen sijainnin tunnistaminen

Huomautuksia:

- Kun Tukosavustaja on otettu käyttöön, tulostin tyhjentää tyhjät tai osittain tulostetut sivut, kun juuttunut sivu on poistettu. Tarkista tyhjät sivut tulosteista.
- Kun Tukos selvitys-asetuksena on Käytössä tai Automaattinen, tulostin tulostaa juuttuneet sivut uudelleen.

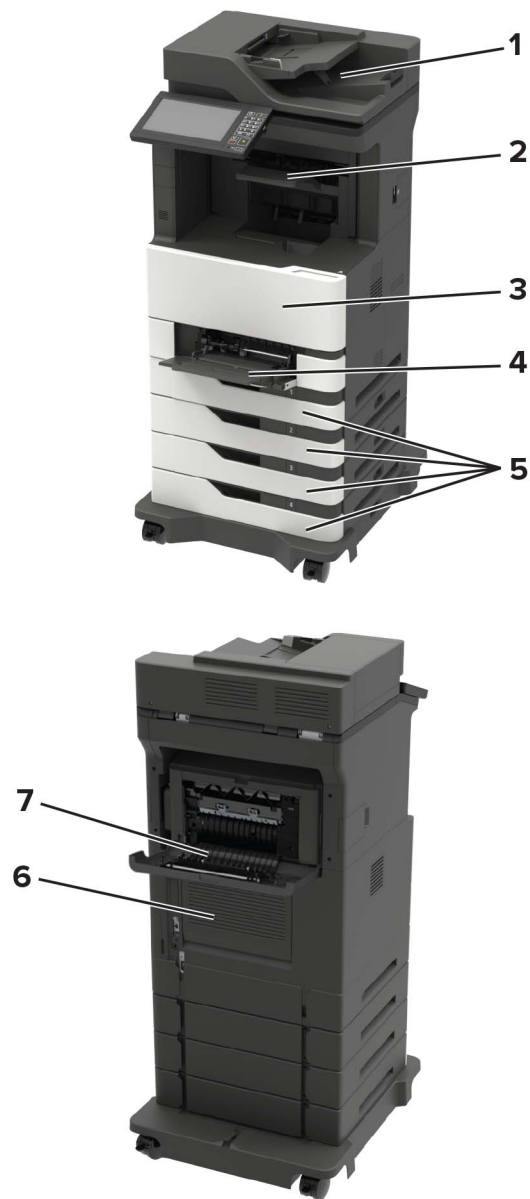

	Tukosten sijainnit
1	Automaattinen asiakirjansyöttölaite
2	Vakio, viimeistelijän tai tulostuslisävarusteen alusta
3	Luukku A
4	Monikäyttösyöttöaukko
5	Lokerot
6	Luukku C
7	Viimeistelijän tai tulostuslisävarusteen takaluukku <ul style="list-style-type: none"> • Luukku H • Luukku N • Luukku P

Paperitukos lokeroissa

- 1 Irrota lokero.

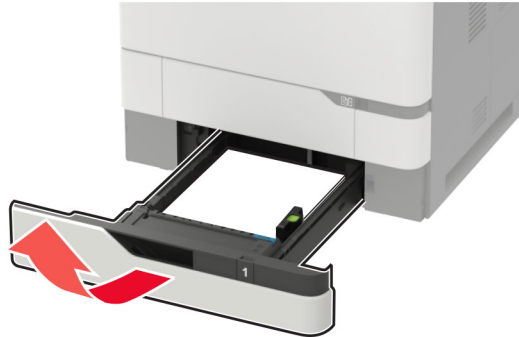

Varoitus – vauriot mahdollisia: Staattinen sähkö vahingoittaa helposti valinnaisessa lokerossa olevaa tunnistinta. Kosketa metallipintaa ennen kuin poistat juuttuneen paperin lokerosta.

- 2 Poista juuttunut paperi.

Huomautus: Varmista, että poistat kaikki paperinpalat.



- 3 Aseta lokero tulostimeen.

Paperitukos luukussa A

- 1 Avaa luukku A.

Varoitus – vauriot mahdollisia: Estä sähköstaattisen purkauksen aiheuttama vahinko koskettamalla tulostimen metallikehystä ennen kuin avaat tai kosketat tulostimen sisäosia.

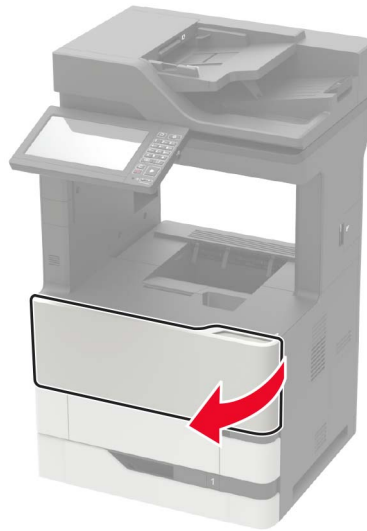

2 Poista väriainekasetti.

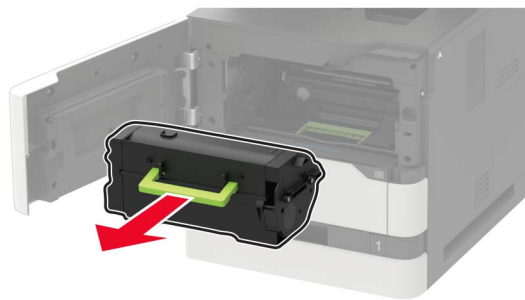

3 Irrota kuvayksikkö.

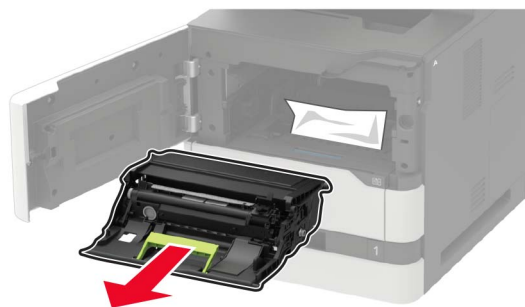

Varoitus – vauriot mahdollisia: Älä altista kuvayksikköä suoralle valolle yli 10 minuutiksi. Pitkäaikainen altistuminen valolle voi aiheuttaa tulostuslaatuongelmia.

Varoitus – vauriot mahdollisia: Älä kosketa valojohderumpua. Rumpujen koskettaminen saattaa heikentää tulevien tulostustöiden laatua.



4 Vedä arkinkääntäjä ulos.

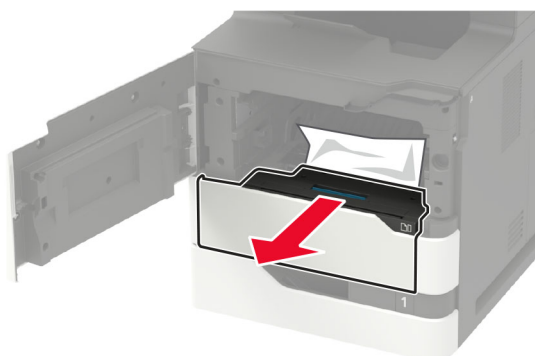

5 Poista juuttunut paperi.

Huomautus: Varmista, että poistat kaikki paperinpalat.

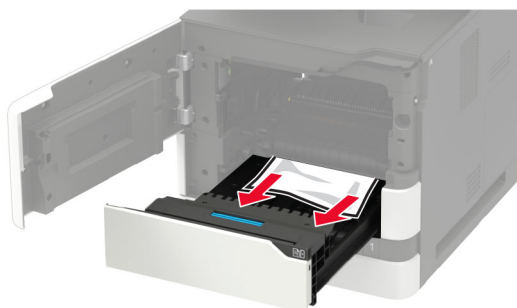

6 Aseta arkinkääntäjä paikalleen.

7 Aseta kuvayksikkö paikalleen.



8 Asenna väriainekasetti.

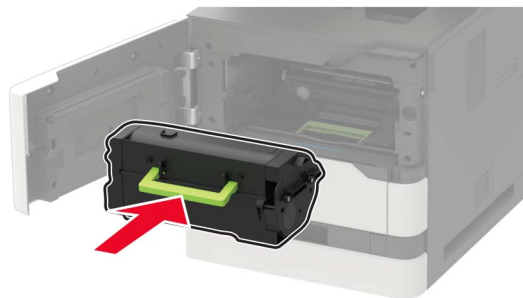

9 Sulje luukku.

Paperitukos luukussa C

1 Avaa luukku C.

 **HUOMIO – KUUMA PINTA:** Tulostimen sisäosat voivat olla kuumat. Voit välttää palovammoja koskettamalla osia vasta, kun niiden pinta on jäähtynyt.

Varoitus – vauriot mahdollisia: Voit välttää sähköstaattisen purkauksen aiheuttamia vikoja koskettamalla tulostimen paljasta metallirunkoa, ennen kuin käsittelet tai kosketat tulostimen sisäosia.

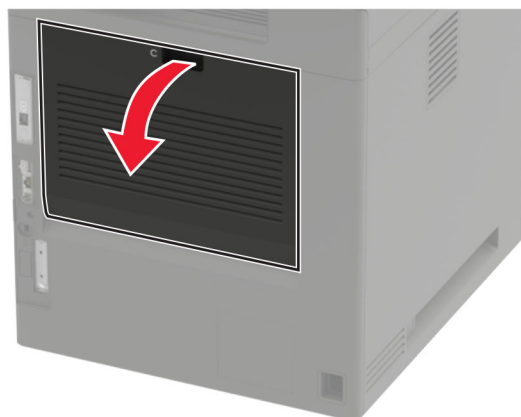

2 Poista juuttunut paperi seuraavilta alueilta:

Huomautus: Varmista, että poistat kaikki paperinpalat.

- Kiinnitysyksikköalue



- Kiinnitysyksikköalueen alapuolella

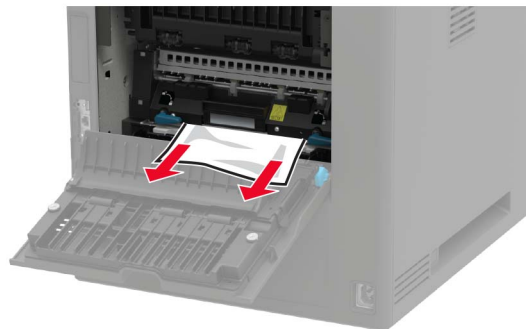

- Kaksipuolisen tulostusyksikön alue



3 Sulje luukku.

Paperitukos vakiolokerossa

Poista juuttunut paperi.

Huomautus: Varmista, että poistat kaikki paperinpalat.



Paperitukos monisyöttölaitteessa

1 Poista paperit monisyöttölaitteesta.



2 Poista juuttunut paperi.

Huomautus: Varmista, että poistat kaikki paperinpalat.

3 Taivuta ja ilmasta paperipino ja suorista sen reunat, ennen kuin lisäät sen tulostimeen.

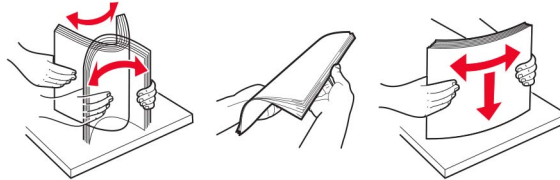

- 4 Lisää paperia.



Paperitukos automaattisessa asiakirjansyöttölaitteessa

- 1 Poista kaikki alkuperäiset asiakirjat asiakirjansyöttölaitteen lokerosta.
- 2 Avaa luukku D.

Varoitus – vauriot mahdollisia: Estä sähköstaattisen purkauksen aiheuttama vahinko koskettamalla tulostimen metallikehystä ennen kuin avaat tai kosketat tulostimen sisäosia.

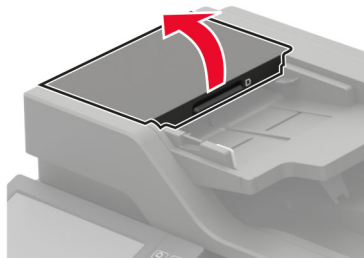

- 3 Poista juuttunut paperi.

Huomautus: Varmista, että poistat kaikki paperinpalat.

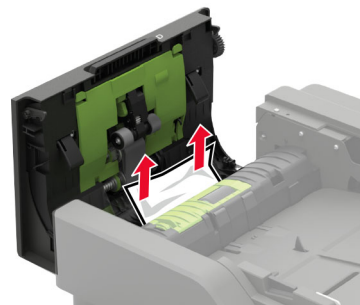

- 4 Sulje luukku D.

5 Avaa skannerin kansi.



6 Avaa luukku E.

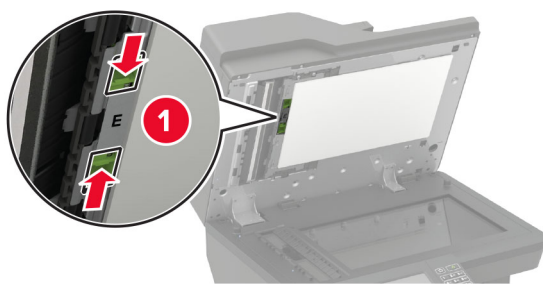

7 Poista juuttunut paperi.

Huomautus: Varmista, että poistat kaikki paperinpalat.

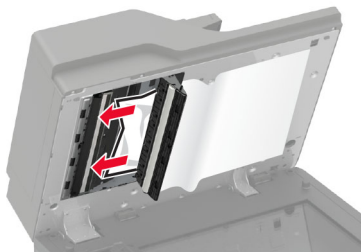

8 Sulje luukku E ja sitten skannerin kansi.

Paperitukos 4-alustaisessa postilaatikossa

Paperitukos luukussa N

- 1 Avaa luukku N.

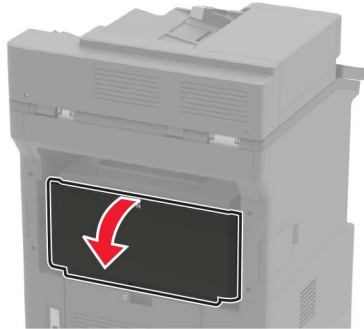

- 2 Poista juuttunut paperi.

Huomautus: Varmista, että poistat kaikki paperinpalat.



- 3 Sulje luukku.

Paperitukos postilaatikon alustassa

Poista juuttunut paperi.

Huomautus: Varmista, että poistat kaikki paperinpalat.

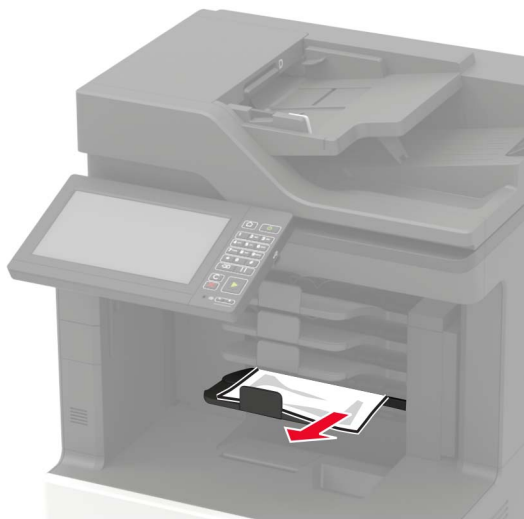

Paperitukos offset-pinoajassa tai nidonnan viimeistelijässä

Paperitukos luukussa H

- 1 Avaa luukku H.

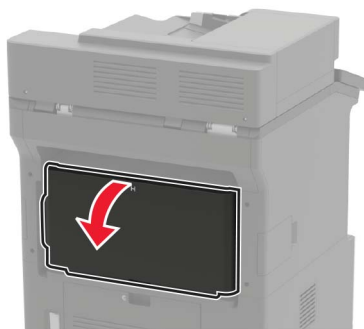

- 2 Poista juuttunut paperi.

Huomautus: Varmista, että poistat kaikki paperinpalat.

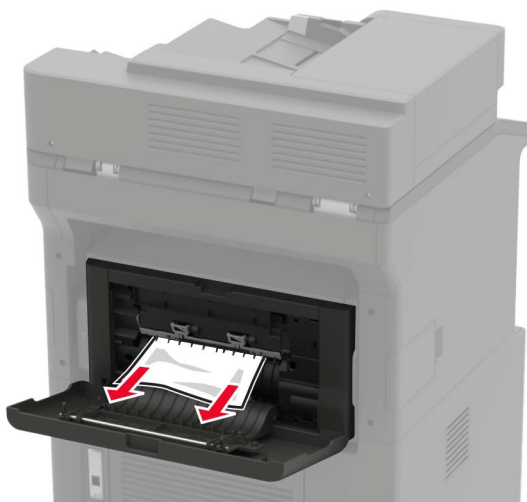

3 Sulje luukku.

Paperitukos offset-pinoajassa tai nidonnan viimeistelijän alustassa

Poista juuttunut paperi.

Huomautus: Varmista, että poistat kaikki paperinpalat.



Paperitukos nidonnan tai rei'ityksen viimeistelijässä

Paperitukos luukussa P

- 1 Avaa luukku P.

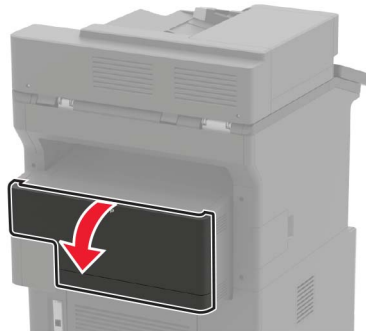

- 2 Poista juuttunut paperi.

Huomautus: Varmista, että poistat kaikki paperinpalat.



- 3 Sulje luukku.

Paperitukos nidonnan tai rei'ityksen viimeistelijän alustassa

Poista juuttunut paperi.

Huomautus: Varmista, että poistat kaikki paperinpalat.



Nidontatukos nidonnan viimeistelijässä

1 Avaa luukku F.



2 Irrota niittikasetin pidike.

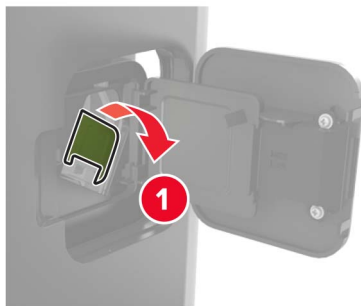

3 Poista irronneet niitit.

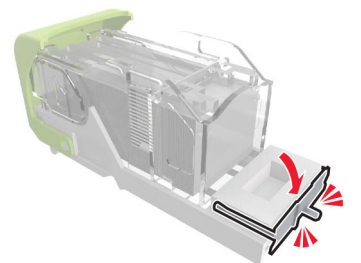
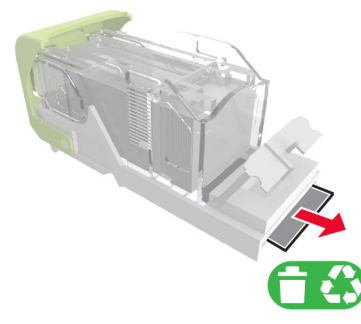
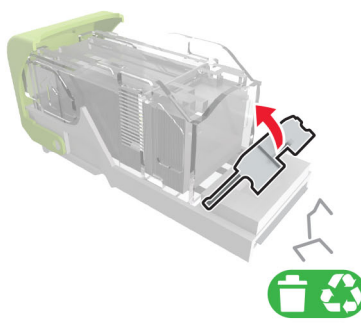

4 Paina niitit metallipidikkeeseen.



Huomautus: Jos niitit ovat niittikasetin takaosassa, ravista kasettia, jotta niitit tulevat lähemmäs metallipidikettä.

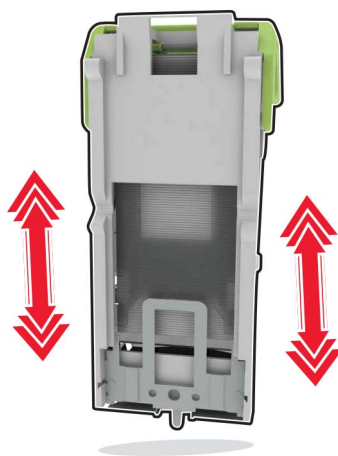

5 Työnnä niittikasetin pidikettä, kunnes se *napsahtaa* paikalleen.

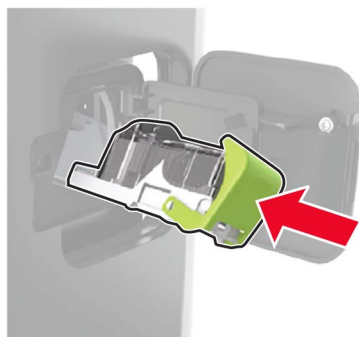

6 Sulje luukku.

Nidontatukos nidonnan tai rei'ityksen viimeistelijässä

1 Avaa tukoksen sijainnin mukaan joko luukku F tai G.

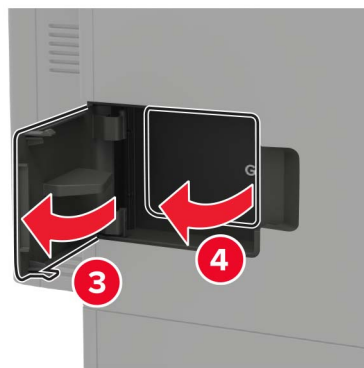
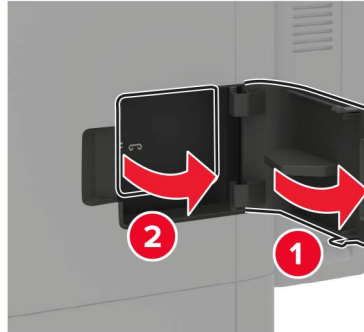

2 Irrota niittikasetin pidike.

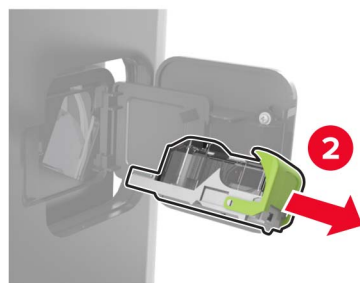
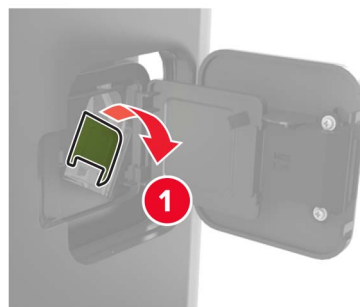

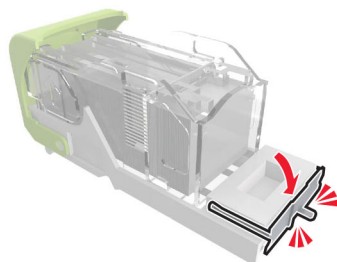
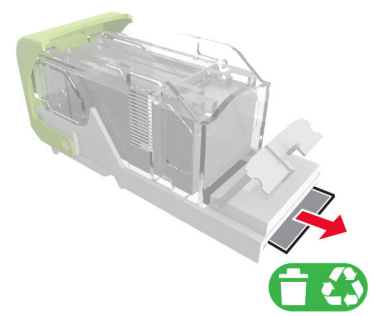
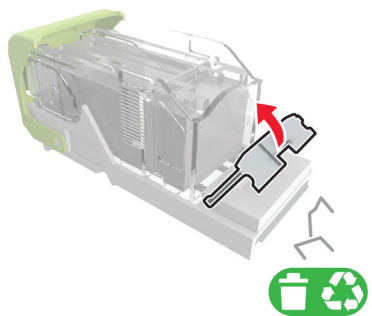
3 Poista irronneet niitit.**4** Paina niitit metallipidikkeeseen.

Huomautus: Jos niitit ovat niittikasetin takaosassa, ravista kasettia, jotta niitit tulevat lähemmäs metallipidikettä.

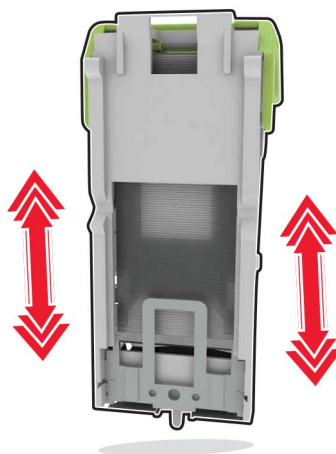

5 Työnnä niittikasetin pidikettä, kunnes se *napsahtaa* paikalleen.

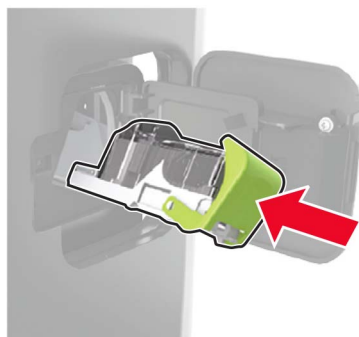

6 Sulje luukku.

vianmääritys

Tulostuslaatuongelmat

Etsi kuva, joka vastaa tulosteen laatuongelmaa, valitse sitten kuvan alla oleva linkki ja lue ohjeet ongelman ratkaisemiseen.

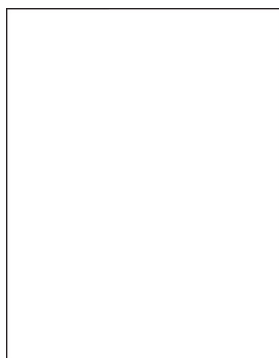

["Tyhjät tai valkoiset sivut" sivulla 236](#)

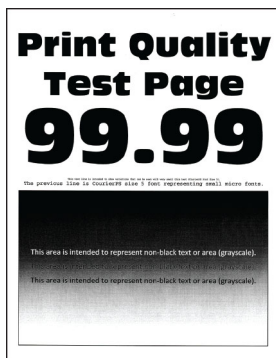

["Tumma tuloste" sivulla 238](#)

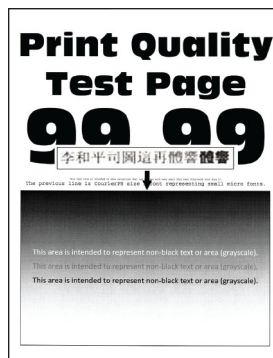

["Ohuet viivat eivät tulostu oikein" sivulla 239](#)



["Taittunut tai rypistynyt paperi" sivulla 240](#)

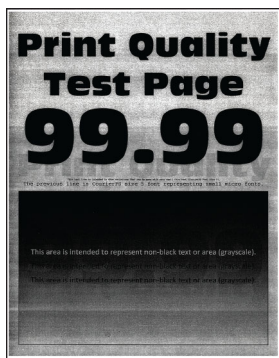

["Harmaa tausta" sivulla 241](#)

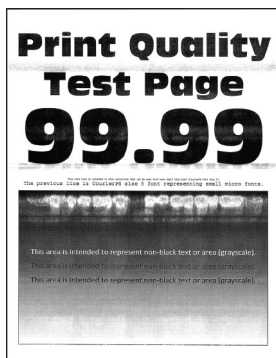

["Vaakasuntaiset vaaleat juovat" sivulla 251](#)



["Väärät marginaalit" sivulla 242](#)

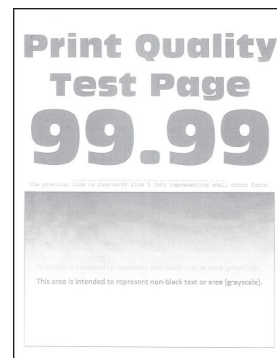

["Vaalea tuloste" sivulla 243](#)

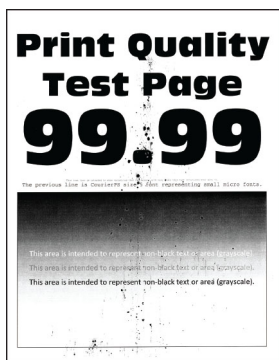

["Täplikäs tuloste ja pisteitä" sivulla 245](#)



["Paperin käpristyminen" sivulla 272](#)



["Tuloste vääristynyt tai vino" sivulla 246](#)



["Toistuvat virhekuviot" sivulla 260](#)



["Täysin mustia sivuja" sivulla 247](#)

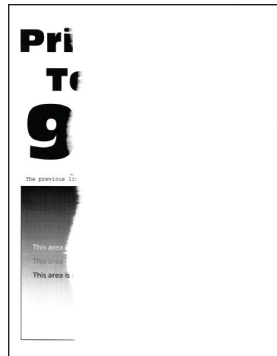

["Tekstiä tai kuvia leikkautuu" sivulla 249](#)



["Väriaine hankautuu helposti pois" sivulla 250](#)

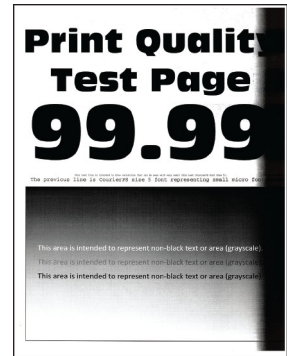

["Pystysuuntaiset tummat juovat" sivulla 253](#)



["Pystysuuntaiset tummat viivat tai raidat" sivulla 257](#)

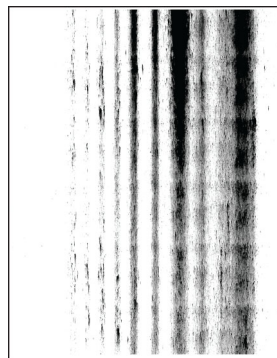

["Pystysuuntaiset tummat raidat ja puuttuva tuloste" sivulla 258](#)



["Pystysuuntaiset vaaleat juovat" sivulla 252](#)



["Pystysuuntaiset valkoiset viivat" sivulla 252](#)

Tulostusongelmat

Tulostuslaatu on huono

Tyhjät tai valkoiset sivut





Huomautus: Tulosta tulostuslaadun testisivut, ennen kuin yrität ratkaista ongelman. Valitse ohjauspaneelistä **Asetukset > Vianmääritys > Tulostuslaadun testisivut**. Jos tulostinmallissa ei ole kosketusnäyttöä, selaa

asetuksia -painikkeella.

Toimi	Kyllä	Ei
<p>Vaihe 1</p> <p>a Tarkista, onko tulostimessa aito ja tuettu Lexmarkin väriainekasetti.</p> <p>Huomautus: Jos kasettia ei tueta, asenna tuettu kasetti.</p> <p>b Tulosta asiakirja.</p> <p>Tulostaako tulostin tyhjiä tai valkoisia sivuja?</p>	Siirry vaiheeseen 2.	Ongelma on ratkaistu.
<p>Vaihe 2</p> <p>a Poista kuvayksikköön jääneet pakkausmateriaalit.</p> <p>1 Poista väriainekasetti ja sitten kuvayksikkö.</p> <p>Varoitus – vauriot mahdollisia: Älä altista kuvayksikköä suoralle valolle yli 10 minuutiksi. Pitkäaikainen altistuminen valolle voi aiheuttaa tulostuslaatuongelmia.</p> <p>Varoitus – vauriot mahdollisia: Älä kosketa valojohderummun osaa, joka on kuvayksikön alla. Rumpujen koskettaminen saattaa heikentää tulevien tulostustöiden laatua.</p> <p>2 Tarkista, ettei kuvayksikössä ole vikoja.</p> <p>Huomautus: Varmista, että valojohderummun liitinpinta ei ole taipunut tai poissa paikaltaan.</p> <p>3 Tasoita kuvayksikössä oleva väriaine ravistamalla.</p> <p>4 Asenna kuvayksikkö ja sitten väriainekasetti.</p> <p>b Tulosta asiakirja.</p> <p>Tulostaako tulostin tyhjiä tai valkoisia sivuja?</p>	Siirry vaiheeseen 3.	Ongelma on ratkaistu.
<p>Vaihe 3</p> <p>Tarkista, että siirtorulla on asennettu oikein.</p> <p>Onko siirtorulla asennettu oikein?</p>	Siirry vaiheeseen 5.	Siirry vaiheeseen 4.
<p>Vaihe 4</p> <p>a Poista siirtorulla ja asenna se uudelleen.</p> <p>b Tulosta asiakirja.</p> <p>Tulostaako tulostin tyhjiä tai valkoisia sivuja?</p>	Siirry vaiheeseen 5.	Ongelma on ratkaistu.
<p>Vaihe 5</p> <p>a Vaihda kuvayksikkö.</p> <p>b Tulosta asiakirja.</p> <p>Tulostaako tulostin tyhjiä tai valkoisia sivuja?</p>	Ota yhteyttä asiakastuki .	Ongelma on ratkaistu.

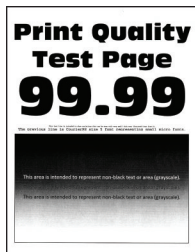
Tumma tuloste



Huomautus: Tulosta tulostuslaadun testisivut, ennen kuin yrität ratkaista ongelman. Valitse ohjauspaneelista **Asetukset > Vianmääritys > Tulostuslaadun testisivut**. Jos tulostinmallissa ei ole kosketusnäyttöä, selaa asetuksia -painikkeella.

Toimi	Kyllä	Ei
<p>Vaihe 1</p> <p>a Tarkista, onko tulostimessa aito ja tuettu Lexmarkin väriainekasetti. Huomautus: Jos kasettia ei tueta, asenna tuettu kasetti.</p> <p>b Tulosta asiakirja.</p> <p>Onko tuloste tumma?</p>	Siirry vaiheeseen 2.	Ongelma on ratkaistu.
<p>Vaihe 2</p> <p>a Sammuta tulostin, odota noin 10 sekuntia ja käynnistä tulostin uudelleen.</p> <p>b Vähennä väriaineen tummuutta. Siirry ohjauspaneelissa kohtaan Asetukset > Tulostus > Laatu > Väriaineen tummuus</p> <p>c Tulosta asiakirja.</p> <p>Onko tuloste tumma?</p>	Siirry vaiheeseen 3.	Ongelma on ratkaistu.
<p>Vaihe 3</p> <p>a Määritä paperilaji käyttöjärjestelmän mukaan joko Tulostusmäärittäykset- tai Tulostus-valintaikkunassa.</p> <p>Huomautuksia:</p> <ul style="list-style-type: none"> • Varmista, että asetus vastaa lisättyä paperia. • Voit muuttaa asetusta myös tulostimen ohjauspaneelista. Valitse Asetukset > Paperi > Lokeromääritys > Paperikoko/-laji <p>b Tulosta asiakirja.</p> <p>Onko tuloste tumma?</p>	Siirry vaiheeseen 4.	Ongelma on ratkaistu.
<p>Vaihe 4</p> <p>Tarkista, onko paperissa kuvioita tai onko se karkeaa.</p> <p>Oletko yrittänyt tulostaa kuvioidulle tai karkealle paperille?</p>	Siirry vaiheeseen 5.	Siirry vaiheeseen 6.

Toimi	Kyllä	Ei
<p>Vaihe 5</p> <p>a Vaihda kuvioitu paperi tavalliseen. b Tulosta asiakirja.</p> <p>Onko tuloste tumma?</p>	Siirry vaiheeseen 6.	Ongelma on ratkaistu.
<p>Vaihe 6</p> <p>a Aseta paperia uudesta pakkauksesta. Huomautus: Paperi imee kosteutta suuren kosteuspitoisuuden takia. Älä poista paperia kääreestään, ennen kuin otat sen käyttöön. b Tulosta asiakirja.</p> <p>Onko tuloste tumma?</p>	Siirry vaiheeseen 7.	Ongelma on ratkaistu.
<p>Vaihe 7</p> <p>a Poista kuvayksikkö ja asenna se uudelleen. Varoitus – vauriot mahdollisia: Älä altista kuvayksikköä suoralle valolle yli 10 minuutiksi. Pitkäaikainen altistuminen valolle voi aiheuttaa tulostuslaatuongelmia. Varoitus – vauriot mahdollisia: Älä kosketa valojohderummun osaa, joka on kuvayksikön alla. Rumpujen koskettaminen saattaa heikentää tulevien tulostustöiden laatua. b Tulosta asiakirja.</p> <p>Onko tuloste tumma?</p>	Siirry vaiheeseen 8.	Ongelma on ratkaistu.
<p>Vaihe 8</p> <p>a Vaihda kuvayksikkö. b Tulosta asiakirja.</p> <p>Onko tuloste tumma?</p>	Ota yhteyttä asiakastuki .	Ongelma on ratkaistu.

Ohuet viivat eivät tulostu oikein



Huomautus: Tulosta tulostuslaadun testisivut, ennen kuin yrität ratkaista ongelman. Valitse ohjauspaneelista **Asetukset > Vianmääritys > Tulostuslaadun testisivut**. Jos tulostinmallissa ei ole kosketusnäyttöä, selaa

asetuksia -painikkeella.

Toimi	Kyllä	Ei
Vaihe 1 a Tarkista, onko tulostimessa aito ja tuettu Lexmarkin väriainekasetti. Huomautus: Jos kasettia ei tueta, asenna tuettu kasetti. b Tulosta asiakirja. Ovatko ohuet viivat tulostuneet oikein?	Siirry vaiheeseen 2.	Ongelma on ratkaistu.
Vaihe 2 a Säädä tulostuslaatuasetuksia. 1 Siirry ohjauspaneelissa kohtaan Asetukset > Tulosta > Laatu > Kuvapistetehostus > Fontit 2 Säädä väriaineen tummuudeksi 7. Siirry ohjauspaneelissa kohtaan Asetukset > Tulosta > Laatu b Tulosta asiakirja. Ovatko ohuet viivat tulostuneet oikein?	Ota yhteyttä asiakas-tukeen .	Ongelma on ratkaistu.

Taittunut tai rypistynyt paperi



Huomautus: Tulosta tulostuslaadun testisivut, ennen kuin yrität ratkaista ongelman. Valitse ohjauspaneelista **Asetukset > Vianmääritys > Tulostuslaadun testisivut**. Jos tulostinmallissa ei ole kosketusnäyttöä, selaa asetuksia -painikkeella.

Toimi	Kyllä	Ei
Vaihe 1 a Tarkista, onko tulostimessa aito ja tuettu Lexmarkin väriainekasetti. Huomautus: Jos kasettia ei tueta, asenna tuettu kasetti. b Tulosta asiakirja. Onko paperi taittunut tai rypistynyt?	Siirry vaiheeseen 2.	Ongelma on ratkaistu.

Toimi	Kyllä	Ei
<p>Vaihe 2</p> <p>a Aseta paperia uudesta pakkauksesta.</p> <p>Huomautus: Paperi imee kosteutta suuren kosteuspitoisuuden takia. Älä poista paperia kääreestään, ennen kuin otat sen käyttöön.</p> <p>b Tulosta asiakirja.</p> <p>Onko paperi taittunut tai rypistynyt?</p>	Siirry vaiheeseen 3.	Ongelma on ratkaistu.
<p>Vaihe 3</p> <p>a Määritä paperilaji käyttöjärjestelmän mukaan joko Tulostusmäärittäykset- tai Tulostus-valintaikkunassa.</p> <p>Huomautuksia:</p> <ul style="list-style-type: none"> • Varmista, että asetus vastaa lisättyä paperia. • Voit muuttaa asetusta myös tulostimen ohjauspaneelista. Valitse Asetukset > Paperi > Lokeromääritys > Paperikoko/-laji <p>b Tulosta asiakirja.</p> <p>Onko paperi taittunut tai rypistynyt?</p>	Ota yhteyttä asiakastuki .	Ongelma on ratkaistu.

Harmaa tausta



Huomautus: Tulosta tulostuslaadun testisivut, ennen kuin yrität ratkaista ongelman. Valitse ohjauspaneelista **Asetukset > Vianmääritys > Tulostuslaadun testisivut**. Jos tulostinmallissa ei ole kosketusnäyttöä, selaa asetuksia -painikkeella.

Toimi	Kyllä	Ei
<p>Vaihe 1</p> <p>a Sammuta tulostin, odota 10 sekuntia ja käynnistä tulostin uudelleen.</p> <p>b Vähennä väriaineen tummuutta.</p> <p>Siirry ohjauspaneelissa kohtaan</p> <p>Asetukset > Tulostus > Laatu > Väriaineen tummuus</p> <p>c Tulosta asiakirja.</p> <p>Onko tulosteiden tausta harmaa?</p>	Siirry vaiheeseen 2.	Ongelma on ratkaistu.
<p>Vaihe 2</p> <p>a Tarkista, onko tulostimessa aito ja tuettu Lexmarkin väriainekasetti.</p> <p>Huomautus: Jos väriainekasettia ei tueta, asenna tuettu kasetti.</p> <p>b Tulosta asiakirja.</p> <p>Onko tulosteiden tausta harmaa?</p>	Siirry vaiheeseen 3.	Ongelma on ratkaistu.

Toimi	Kyllä	Ei
<p>Vaihe 3</p> <p>a Määritä paperilaji käyttöjärjestelmän mukaan joko Tulostusmääri-tykset- tai Tulostus-valintaikkunassa.</p> <p>Huomautuksia:</p> <ul style="list-style-type: none"> • Varmista, että asetus vastaa lisättyä paperia. • Voit muuttaa asetusta myös tulostimen ohjauspaneelista. Valitse Asetukset > Paperi > Lokeromääritys > Paperikoko/-laji <p>b Tulosta asiakirja.</p> <p>Onko tulosteiden tausta harmaa?</p>	Siirry vaiheeseen 4.	Ongelma on ratkaistu.
<p>Vaihe 4</p> <p>a Poista kuvayksikkö ja asenna se uudelleen.</p> <p>Varoitus – vauriot mahdollisia: Älä altista kuvayksikköä suoralle valolle yli 10 minuutiksi. Pitkäaikainen altistuminen valolle voi aiheuttaa tulostuslaatuongelmia.</p> <p>Varoitus – vauriot mahdollisia: Älä kosketa valojohderummun osaa, joka on kuvayksikön alla. Rumpujen koskettaminen saattaa heikentää tulevien tulostustöiden laatua.</p> <p>b Tulosta asiakirja.</p> <p>Onko tulosteiden tausta harmaa?</p>	Siirry vaiheeseen 5.	Ongelma on ratkaistu.
<p>Vaihe 5</p> <p>a päivitä tulostimen laiteohjelmisto Lisätietoja on kohdassa "Laite-ohjelman päivittäminen" sivulla 312.</p> <p>b Tulosta asiakirja.</p> <p>Onko tulosteiden tausta harmaa?</p>	Siirry vaiheeseen 6.	Ongelma on ratkaistu.
<p>Vaihe 6</p> <p>a Vaihda kuvayksikkö.</p> <p>b Tulosta asiakirja.</p> <p>Onko tulosteiden tausta harmaa?</p>	Ota yhteyttä asiakastuki .	Ongelma on ratkaistu.

Väärät marginaalit



Toimi	Kyllä	Ei
Vaihe 1 a Säädä paperinohjaimet oikeaan kohtaan lisätyn paperin koon mukaan. b Tulosta asiakirja. Ovatko marginaalit oikein?	Ongelma on ratkaistu.	Siirry vaiheeseen 2.
Vaihe 2 a Määritä paperikoko. Siirry ohjauspaneelissa kohtaan Asetukset > Paperi > Lokeromääritys > Paperikoko/-laji b Tulosta asiakirja. Ovatko marginaalit oikein?	Ongelma on ratkaistu.	Siirry vaiheeseen 3.
Vaihe 3 a Määritä paperiasetukset käyttöjärjestelmän mukaan joko Tulostusmääritykset- tai Tulostus-valintaikkunassa. Huomautus: Varmista, että asetus vastaa lisättyä paperia. b Tulosta asiakirja. Ovatko marginaalit oikein?	Ongelma on ratkaistu.	Ota yhteyttä asiakastuki .

Vaalea tuloste

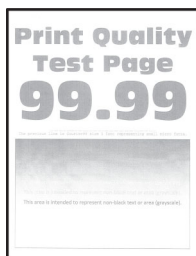

Huomautus: Tulosta tulostuslaadun testisivut, ennen kuin yrität ratkaista ongelman. Valitse ohjauspaneelista **Asetukset > Vianmääritys > Tulostuslaadun testisivut**. Jos tulostinmallissa ei ole kosketusnäyttöä, selaa asetuksia -painikkeella.

Toimi	Kyllä	Ei
Vaihe 1 a Tarkista, onko tulostimessa aito ja tuettu Lexmarkin väriainekasetti. Huomautus: Jos kasettia ei tueta, asenna tuettu kasetti. b Tulosta asiakirja. Onko tuloste vaalea?	Siirry vaiheeseen 2.	Ongelma on ratkaistu.

Toimi	Kyllä	Ei
<p>Vaihe 2</p> <p>a Sammuta tulostin, odota noin 10 sekuntia ja käynnistä tulostin uudelleen.</p> <p>b Lisää väriaineen tummuutta. Siirry ohjauspaneelissa kohtaan Asetukset > Tulostus > Laatu > Väriaineen tummuus</p> <p>c Tulosta asiakirja.</p> <p>Onko tuloste vaalea?</p>	Siirry vaiheeseen 3.	Ongelma on ratkaistu.
<p>Vaihe 3</p> <p>a Määritä paperilaji käyttöjärjestelmän mukaan joko Tulostusmääritykset- tai Tulostus-valintaikkunassa.</p> <p>Huomautuksia:</p> <ul style="list-style-type: none"> • Varmista, että asetus vastaa lisättyä paperia. • Voit muuttaa asetusta myös tulostimen ohjauspaneelista. Valitse Asetukset > Paperi > Lokeromääritys > Paperikoko/-laji <p>b Tulosta asiakirja.</p> <p>Onko tuloste vaalea?</p>	Siirry vaiheeseen 4.	Ongelma on ratkaistu.
<p>Vaihe 4</p> <p>a Määritä tulostustarkkuus käyttöjärjestelmän mukaan joko Tulostusmääritykset- tai Tulostus-valintaikkunassa.</p> <p>b Valitse tarkkuudeksi 600 dpi.</p> <p>c Tulosta asiakirja.</p> <p>Onko tuloste vaalea?</p>	Siirry vaiheeseen 5.	Ongelma on ratkaistu.
<p>Vaihe 5</p> <p>a Irrota kuvayksikkö.</p> <p>Varoitus – vauriot mahdollisia: Älä altista kuvayksikköä suoralle valolle yli 10 minuutiksi. Pitkäaikainen altistuminen valolle voi aiheuttaa tulostuslaatuongelmia.</p> <p>Varoitus – vauriot mahdollisia: Älä kosketa valojohderummun osaa, joka on kuvayksikön alla. Rumpujen koskettaminen saattaa heikentää tulevien tulostustöiden laatua.</p> <p>b Tasoita kuvayksikössä oleva väriaine ravistamalla.</p> <p>c Aseta kuvayksikkö paikalleen.</p> <p>d Sammuta tulostin, odota 10 sekuntia ja käynnistä tulostin uudelleen.</p> <p>e Tulosta asiakirja.</p> <p>Onko tuloste vaalea?</p>	Siirry vaiheeseen 6.	Ongelma on ratkaistu.

Toimi	Kyllä	Ei
Vaihe 6 a Tarkista väriainekasetin tila. Siirry ohjauspaneelissa kohtaan Asetukset > Raportit > Laite > Laitetilastot b Tarkista tulostettujen sivujen Tarviketiedot-osasta väriainekasetin tila. Onko väriainekasetin käyttöaika loppumassa?	Siirry vaiheeseen 7.	Ota yhteyttä asiakastuki .
Vaihe 7 a Vaihda väriainekasetti. b Tulosta asiakirja. Onko tuloste vaalea?	Ota yhteyttä asiakastuki .	Ongelma on ratkaistu.

Täplikäs tuloste ja pisteitä



Huomautus: Tulosta tulostuslaadun testisivut, ennen kuin yrität ratkaista ongelman. Valitse ohjauspaneelisti **Asetukset > Vianmääritys > Tulostuslaadun testisivut**. Jos tulostinmallissa ei ole kosketusnäyttöä, selaa asetuksia -painikkeella.

Toimi	Kyllä	Ei
Vaihe 1 a Tarkista, onko tulostimessa aito ja tuettu Lexmarkin väriainekasetti. Huomautus: Jos kasettia ei tueta, asenna tuettu kasetti. b Tulosta asiakirja. Onko tuloste läikikäs?	Siirry vaiheeseen 2.	Ongelma on ratkaistu.
Vaihe 2 Tarkista, että tulostimeen ei ole vuotanut väriainetta. Onko tulostin puhdas vuotaneesta väriaineesta?	Siirry vaiheeseen 3.	Ota yhteyttä asiakastuki .
Vaihe 3 Tarkista kuvayksikön tila. Siirry ohjauspaneelissa kohtaan Tila/Tarvikkeet > Tarvikkeet Onko kuvayksikön käyttöaika loppumassa?	Siirry vaiheeseen 4.	Ota yhteyttä asiakastuki .

Toimi	Kyllä	Ei
Vaihe 4 a Vaihda kuvayksikkö. b Tulosta asiakirja. Onko tuloste läikikäs?	Ota yhteyttä asiakastuki .	Ongelma on ratkaistu.

Tuloste vääristynyt tai vino



Huomautus: Tulosta tulostuslaadun testisivut, ennen kuin yrität ratkaista ongelman. Valitse aloitusnäytössä **Asetukset > Vianmääritys > Tulostuslaadun testisivut**.

Toimi	Kyllä	Ei
Vaihe 1 a Vedä lokero auki. b Poista paperi ja lisää paperi uudesta pakkauksesta. Huomautus: Paperi imee kosteutta suuren kosteuspitoisuuden takia. Älä poista paperia kääreestään, ennen kuin otat sen käyttöön. c Purista ja liu'uta paperiohjaimet oikeaan kohtaan lisättävän paperin koon mukaan. d Aseta lokero tulostimeen. e Tulosta asiakirja. Onko tuloste vääristynyt tai vino?	Siirry vaiheeseen 2.	Ongelma on ratkaistu.
Vaihe 2 a Tarkista, että tulostus tapahtuu tuetulle paperityypille. b Tulosta asiakirja. Onko tuloste vääristynyt tai vino?	Ota yhteyttä asiakas-tukeen .	Ongelma on ratkaistu.

Täysin mustia sivuja

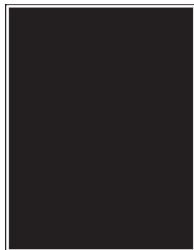

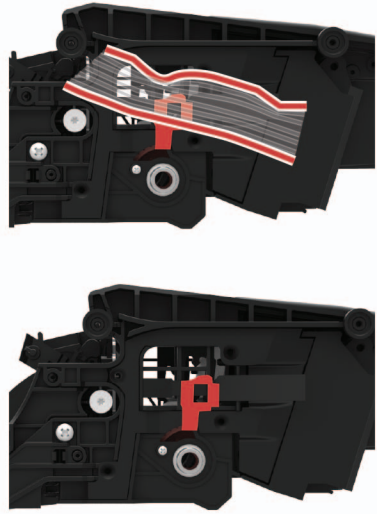

Huomautus: Tulosta tulostuslaadun testisivut, ennen kuin yrität ratkaista ongelman. Valitse ohjauspaneelista **Asetukset > Vianmääritys > Tulostuslaadun testisivut**. Jos tulostinmallissa ei ole kosketusnäyttöä, selaa asetuksia -painikkeella.

Toimi	Kyllä	Ei
<p>Vaihe 1</p> <p>a Tarkista, onko tulostimessa aito ja tuettu Lexmarkin väriainekasetti. Huomautus: Jos väriainekasettia ei tueta, asenna tuettu kasetti.</p> <p>b Tulosta asiakirja.</p> <p>Tulostaako tulostin täysin mustia sivuja?</p>	Siirry vaiheeseen 2.	Ongelma on ratkaistu.
<p>Vaihe 2</p> <p>a Poista kuvayksikkö ja asenna se uudelleen. Varoitus – vauriot mahdollisia: Älä altista kuvayksikköä suoralle valolle yli 10 minuutiksi. Pitkäaikainen altistuminen valolle voi aiheuttaa tulostuslaatuongelmia. Varoitus – vauriot mahdollisia: Älä kosketa valojohderummun osaa, joka on kuvayksikön alla. Rumpujen koskettaminen saattaa heikentää tulevien tulostustöiden laatua.</p> <p>b Tulosta asiakirja.</p> <p>Tulostaako tulostin täysin mustia sivuja?</p>	Siirry vaiheeseen 3.	Ongelma on ratkaistu.

Toimi	Kyllä	Ei
<p>Vaihe 3</p> <p>a Irrota kuvayksikkö.</p> <p>Varoitus – vauriot mahdollisia: Älä altista kuvayksikköä suoralle valolle yli 10 minuutiksi. Pitkäaikainen altistuminen valolle voi aiheuttaa tulostuslaatuongelmia.</p> <p>Varoitus – vauriot mahdollisia: Älä kosketa valojohderummun osaa, joka on kuvayksikön alla. Rumpujen koskettaminen saattaa heikentää tulevien tulostustöiden laatua.</p> <p>b Poista kuvayksikköön jääneet pakkausmateriaalit.</p>  <p>Huomautus: Poista mahdolliset esteet varausrullan ja valojohderummun väliltä.</p> <p>c Aseta kuvayksikkö paikalleen.</p> <p>d Tulosta asiakirja.</p> <p>Tulostaako tulostin täysin mustia sivuja?</p>	Siirry vaiheeseen 4.	Ongelma on ratkaistu.
<p>Vaihe 4</p> <p>Tarkista, ettei kuvayksikössä ole vikoja.</p> <p>Onko kuvayksikkö viaton?</p>	Ota yhteyttä asiakastuki .	Siirry vaiheeseen 5.
<p>Vaihe 5</p> <p>a Vaihda kuvayksikkö.</p> <p>b Tulosta asiakirja.</p> <p>Tulostaako tulostin täysin mustia sivuja?</p>	Ota yhteyttä asiakastuki .	Ongelma on ratkaistu.

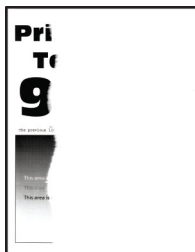
Tekstiä tai kuvia leikkautuu



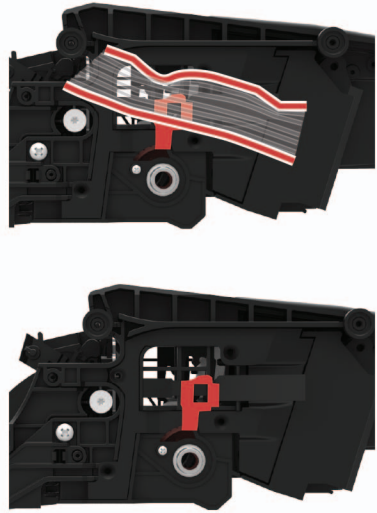

Huomautus: Tulosta tulostuslaadun testisivut, ennen kuin yrität ratkaista ongelman. Valitse ohjauspaneelista **Asetukset > Vianmääritys > Tulostuslaadun testisivut**. Jos tulostinmallissa ei ole kosketusnäyttöä, selaa asetuksia -painikkeella.

Toimi	Kyllä	Ei
<p>Vaihe 1</p> <p>a Tarkista, onko tulostimessa aito ja tuettu Lexmarkin väriainekasetti. Huomautus: Jos väriainekasettia ei tueta, asenna tuettu kasetti.</p> <p>b Tulosta asiakirja.</p> <p>Leikkautuuko tekstiä tai kuvia?</p>	Siirry vaiheeseen 2.	Ongelma on ratkaistu.
<p>Vaihe 2</p> <p>a Poista kuvayksikkö ja asenna se uudelleen. Varoitus – vauriot mahdollisia: Älä altista kuvayksikköä suoralle valolle yli 10 minuutiksi. Pitkäaikainen altistuminen valolle voi aiheuttaa tulostuslaatuongelmia. Varoitus – vauriot mahdollisia: Älä kosketa valojohderummun osaa, joka on kuvayksikön alla. Rumpujen koskettaminen saattaa heikentää tulevien tulostustöiden laatua.</p> <p>b Tulosta asiakirja.</p> <p>Leikkautuuko tekstiä tai kuvia?</p>	Siirry vaiheeseen 3.	Ongelma on ratkaistu.

Toimi	Kyllä	Ei
<p>Vaihe 3</p> <p>a Irrota kuvayksikkö.</p> <p>Varoitus – vauriot mahdollisia: Älä altista kuvayksikköä suoralle valolle yli 10 minuutiksi. Pitkäaikainen altistuminen valolle voi aiheuttaa tulostuslaatuongelmia.</p> <p>Varoitus – vauriot mahdollisia: Älä kosketa valojohderummun osaa, joka on kuvayksikön alla. Rumpujen koskettaminen saattaa heikentää tulevien tulostustöiden laatua.</p> <p>b Poista kuvayksikköön jääneet pakkausmateriaalit.</p>  <p>Huomautus: Poista mahdolliset esteet varausrullan ja valojohderummun väliltä.</p> <p>c Aseta kuvayksikkö paikalleen.</p> <p>d Tulosta asiakirja.</p> <p>Leikkautuuko tekstiä tai kuvia?</p>	Siirry vaiheeseen 4.	Ongelma on ratkaistu.
<p>Vaihe 4</p> <p>a Vaihda kuvayksikkö.</p> <p>b Tulosta asiakirja.</p> <p>Leikkautuuko tekstiä tai kuvia?</p>	Ota yhteyttä asiakastuki .	Ongelma on ratkaistu.

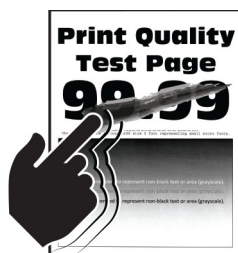
Väriaine hankautuu helposti pois



Huomautus: Tulosta tulostuslaadun testisivut, ennen kuin yrität ratkaista ongelman. Valitse ohjauspaneelista **Asetukset > Vianmääritys > Tulostuslaadun testisivut**. Jos tulostinmallissa ei ole kosketusnäyttöä, selaa asetuksia -painikkeella.

Toimi	Kyllä	Ei
<p>Vaihe 1</p> <p>a Tarkista, onko tulostimessa aito ja tuettu Lexmarkin väriainekasetti. Huomautus: Jos kasettia ei tueta, asenna tuettu kasetti.</p> <p>b Tulosta asiakirja.</p> <p>Hankautuuko väriaine helposti pois?</p>	Siirry vaiheeseen 2.	Ongelma on ratkaistu.
<p>Vaihe 2</p> <p>a Määritä paperilaji käyttöjärjestelmän mukaan joko Tulostusmäärittäykset- tai Tulostus-valintaikkunassa.</p> <p>Huomautuksia:</p> <ul style="list-style-type: none"> • Varmista, että asetus vastaa lisättyä paperia. • Voit muuttaa asetusta myös tulostimen ohjauspaneelista. <p>b Tulosta asiakirja.</p> <p>Hankautuuko väriaine helposti pois?</p>	Siirry vaiheeseen 3.	Ongelma on ratkaistu.
<p>Vaihe 3</p> <p>a Poista kiinnitysyksikkö ja asenna se uudelleen.</p> <p>b Tulosta asiakirja.</p> <p>Hankautuuko väriaine helposti pois?</p>	Ota yhteyttä asiakastukeen .	Ongelma on ratkaistu.

Vaakasuuntaiset vaaleat juovat



Huomautus: Tulosta tulostuslaadun testisivut, ennen kuin yrität ratkaista ongelman. Valitse ohjauspaneelista **Asetukset > Vianmääritys > Tulostuslaadun testisivut**. Jos tulostinmallissa ei ole kosketusnäyttöä, selaa asetuksia -painikkeella.

Toimi	Kyllä	Ei
Vaihe 1 a Tarkista, onko tulostimessa aito ja tuettu Lexmarkin väriainekasetti. Huomautus: Jos kasettia ei tueta, asenna tuettu kasetti. b Tulosta asiakirja. Näkyykö tulosteissa vaakasuuntaisia vaaleita juovia?	Siirry vaiheeseen 2.	Ongelma on ratkaistu.
Vaihe 2 a Sammuta tulostin, odota noin 10 sekuntia ja käynnistä tulostin uudelleen. b Tulosta asiakirja. Näkyykö tulosteissa vaakasuuntaisia vaaleita juovia?	Ota yhteyttä asiakastuki .	Ongelma on ratkaistu.

Pystysuuntaiset vaaleat juovat



Huomautus: Tulosta tulostuslaadun testisivut, ennen kuin yrität ratkaista ongelman. Valitse ohjauspaneelistä **Asetukset > Vianmääritys > Tulostuslaadun testisivut**. Jos tulostinmallissa ei ole kosketusnäyttöä, selaa asetuksia -painikkeella.

Toimi	Kyllä	Ei
a Tarkista, onko tulostimessa aito ja tuettu Lexmarkin väriainekasetti. Huomautus: Jos kasettia ei tueta, asenna tuettu kasetti. b Tulosta asiakirja. Näkyykö tulosteissa pystysuuntaisia vaaleita juovia?	Ota yhteyttä asiakas-tukeen .	Ongelma on ratkaistu.

Pystysuuntaiset valkoiset viivat



Huomautus: Tulosta tulostuslaadun testisivut, ennen kuin yrität ratkaista ongelman. Valitse ohjauspaneelista **Asetukset > Vianmääritys > Tulostuslaadun testisivut**. Jos tulostinmallissa ei ole kosketusnäyttöä, selaa asetuksia -painikkeella.

Toimi	Kyllä	Ei
Vaihe 1 a Tarkista, onko tulostimessa aito ja tuettu Lexmarkin väriainekasetti. Huomautus: Jos kasettia ei tueta, asenna tuettu kasetti. b Tulosta asiakirja. Näkyykö tulosteissa pystysuuntaisia valkoisia viivoja?	Siirry vaiheeseen 2.	Ongelma on ratkaistu.
Vaihe 2 Korjaa hitaan tulostuksen ongelmat. Lisätietoja on kohdassa " Hidas tulostus " sivulla 261. Näkyykö tulosteissa pystysuuntaisia valkoisia viivoja?	Siirry vaiheeseen 3.	Ongelma on ratkaistu.
Vaihe 3 a Vaihda kuvayksikkö. b Tulosta asiakirja. Näkyykö tulosteissa pystysuuntaisia valkoisia viivoja?	Ota yhteyttä asiakastuki .	Ongelma on ratkaistu.

Pystysuuntaiset tummat juovat

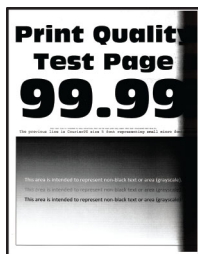

Huomautus: Tulosta tulostuslaadun testisivut, ennen kuin yrität ratkaista ongelman. Valitse ohjauspaneelista **Asetukset > Vianmääritys > Tulostuslaadun testisivut**. Jos tulostinmallissa ei ole kosketusnäyttöä, selaa asetuksia -painikkeella.

Toimi	Kyllä	Ei
Vaihe 1 a Tarkista, onko tulostimessa aito ja tuettu Lexmarkin väriainekasetti. Huomautus: Jos väriainekasettia ei tueta, asenna tuettu kasetti. b Tulosta asiakirja. Näkyykö tulosteissa pystysuuntaisia tummia juovia?	Siirry vaiheeseen 2.	Ongelma on ratkaistu.



Toimi	Kyllä	Ei
<p>Vaihe 2</p> <p>a Poista väriainekasetti ja sitten kuvayksikkö.</p> <p>Varoitus – vauriot mahdollisia: Älä altista kuvayksikköä suoralle valolle yli 10 minuutiksi. Pitkäaikainen altistuminen valolle voi aiheuttaa tulostuslaatuongelmia.</p> <p>Varoitus – vauriot mahdollisia: Älä kosketa valojohderummun osaa, joka on kuvayksikön alla. Rumpujen koskettaminen saattaa heikentää tulevien tulostustöiden laatua.</p> <p>b Asenna kuvayksikkö ja sitten värikasetti.</p> <p>c Tulosta asiakirja.</p> <p>Näkykö tulosteissa pystysuuntaisia tummia juovia?</p>	Siirry vaiheeseen 3.	Ongelma on ratkaistu.
<p>Vaihe 3</p> <p>a Irrota kuvayksikkö.</p> <p>Varoitus – vauriot mahdollisia: Älä altista kuvayksikköä suoralle valolle yli 10 minuutiksi. Pitkäaikainen altistuminen valolle voi aiheuttaa tulostuslaatuongelmia.</p> <p>Varoitus – vauriot mahdollisia: Älä kosketa valojohderummun osaa, joka on kuvayksikön alla. Rumpujen koskettaminen saattaa heikentää tulevien tulostustöiden laatua.</p> <p>b Poista kuvayksikköön jääneet pakkausmateriaalit.</p> <div data-bbox="402 1045 776 1591" style="text-align: center;"> </div> <p>Huomautus: Poista mahdolliset esteet varausrullan ja valojohderummun väliltä.</p> <p>c Aseta kuvayksikkö paikalleen.</p> <p>d Tulosta asiakirja.</p> <p>Näkykö tulosteissa pystysuuntaisia tummia juovia?</p>	Siirry vaiheeseen 4.	Ongelma on ratkaistu.

Toimi	Kyllä	Ei
<p>Vaihe 4</p> <p>a Tarkista, loistaako tulostimen oikeaan laitaan kirkas valo, ja siirrä tulostin tarvittaessa.</p> <p>b Tulosta asiakirja.</p> <p>Näkyykö tulosteissa pystysuuntaisia tummia juovia?</p>	<p>Ota yhteyttä asiakas-tukeen.</p>	<p>Ongelma on ratkaistu.</p>

Pystysuuntaiset tummat viivat

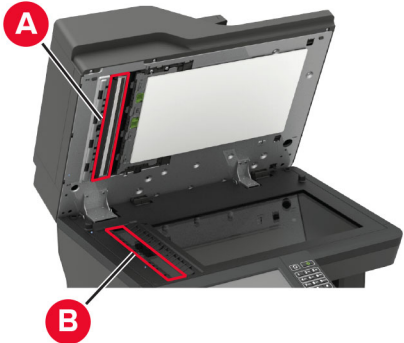

Huomautus: Tulosta tulostuslaadun testisivut, ennen kuin yrität ratkaista ongelman. Valitse ohjauspaneelisti **Asetukset > Vianmääritys > Tulostuslaadun testisivut**. Jos tulostimessa ei ole kosketusnäyttöä, voit selata asetuksia  keella.

Toimi	Kyllä	Ei
<p>Vaihe 1</p> <p>Tulosta kaksipuolinen kopio tyhjälle paperiarkille automaattisesta asiakirjansyöttölaitteesta.</p> <p>Näkyykö tulosteissa pystysuuntaisia tummia viivoja tai raitoja?</p>	Siirry vaiheeseen 2.	Siirry vaiheeseen 3.
<p>Vaihe 2</p> <p>Pyyhi seuraavat alueet kostealla, pehmeällä nukkaamattomalla liinalla:</p> <ul style="list-style-type: none"> Asiakirjansyöttölaitteen taustalevy (A) ja asiakirjansyöttölaitteen taso (B)  <ul style="list-style-type: none"> Asiakirjansyöttölaitteen taso (A) ja taustalevy (B) luukussa E  <p>Näkyykö tulosteissa pystysuuntaisia tummia viivoja tai raitoja?</p>	Siirry vaiheeseen 3.	Ongelma on ratkaistu.
<p>Vaihe 3</p> <p>a Määritä paperilaji käyttöjärjestelmän mukaan joko Tulostusmääritykset- tai Tulostus-valintaikkunassa.</p> <p>Huomautuksia:</p> <ul style="list-style-type: none"> Varmista, että asetus vastaa lisättyä paperia. Voit muuttaa asetusta myös tulostimen ohjauspaneelista. Valitse Asetukset > Paperi > Lokeromääritys > Paperikoko/-laji <p>b Tulosta asiakirja.</p> <p>Näkyykö tulosteissa pystysuuntaisia tummia viivoja tai raitoja?</p>	Siirry vaiheeseen 4.	Ongelma on ratkaistu.

Toimi	Kyllä	Ei
<p>Vaihe 4</p> <p>a Aseta paperia uudesta pakkauksesta.</p> <p>Huomautus: Paperi imee kosteutta suuren kosteuspitoisuuden takia. Säilytä paperia alkuperäisessä pakkauksessaan, kunnes otat sen käyttöön.</p> <p>b Tulosta asiakirja.</p> <p>Näkyykö tulosteissa pystysuuntaisia tummia viivoja tai raitoja?</p>	Siirry vaiheeseen 5.	Ongelma on ratkaistu.
<p>Vaihe 5</p> <p>a Poista kuvansiirtopaketti ja asenna se uudelleen.</p> <p>Varoitus – vauriot mahdollisia: Älä altista kuvansiirtopakettia suoralle valolle. Pitkäaikainen altistuminen valolle voi aiheuttaa tulostuslaatuongelmia.</p> <p>Varoitus – vauriot mahdollisia: Älä kosketa valojohderummun osaa, joka on kuvansiirtopaketin alla. Rumpujen koskettaminen saattaa heikentää tulevien tulostustöiden laatua.</p> <p>b Tulosta asiakirja.</p> <p>Näkyykö tulosteissa pystysuuntaisia tummia viivoja tai raitoja?</p>	Ota yhteyttä asiakastuki .	Ongelma on ratkaistu.

Pystysuuntaiset tummat viivat tai raidat



Huomautus: Tulosta tulostuslaadun testisivut, ennen kuin yrität ratkaista ongelman. Valitse ohjauspaneelistä **Asetukset > Vianmääritys > Tulostuslaadun testisivut**. Jos tulostinmallissa ei ole kosketusnäyttöä, selaa

asetuksia -painikkeella.

Toimi	Kyllä	Ei
<p>Vaihe 1</p> <p>a Tarkista, onko tulostimessa aito ja tuettu Lexmarkin väriainekasetti.</p> <p>Huomautus: Jos väriainekasettia ei tueta, asenna tuettu kasetti.</p> <p>b Tulosta asiakirja.</p> <p>Näkyykö tulosteissa pystysuuntaisia tummia viivoja tai raitoja?</p>	Siirry vaiheeseen 2.	Ongelma on ratkaistu.

Toimi	Kyllä	Ei
<p>Vaihe 2</p> <p>a Poista kuvayksikkö ja asenna se uudelleen.</p> <p>Varoitus – vauriot mahdollisia: Älä altista kuvayksikköä suoralle valolle yli 10 minuutiksi. Pitkäaikainen altistuminen valolle voi aiheuttaa tulostuslaatuongelmia.</p> <p>Varoitus – vauriot mahdollisia: Älä kosketa valojohderummun osaa, joka on kuvayksikön alla. Rumpujen koskettaminen saattaa heikentää tulevien tulostustöiden laatua.</p> <p>b Tulosta asiakirja.</p> <p>Näkyykö tulosteissa pystysuuntaisia tummia viivoja tai raitoja?</p>	Siirry vaiheeseen 3.	Ongelma on ratkaistu.
<p>Vaihe 3</p> <p>a Vaihda kuvayksikkö.</p> <p>b Tulosta asiakirja.</p> <p>Näkyykö tulosteissa pystysuuntaisia tummia viivoja tai raitoja?</p>	Ota yhteyttä asiakas-tukeen .	Ongelma on ratkaistu.

Pystysuuntaiset tummat raidat ja puuttuva tuloste

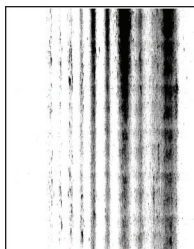

Huomautus: Tulosta tulostuslaadun testisivut, ennen kuin yrität ratkaista ongelman. Valitse ohjauspaneelisti **Asetukset > Vianmääritys > Tulostuslaadun testisivut**. Jos tulostinmallissa ei ole kosketusnäyttöä, selaa asetuksia -painikkeella.

Toimi	Kyllä	Ei
<p>Vaihe 1</p> <p>a Irrota kuvayksikkö.</p> <p>Varoitus – vauriot mahdollisia: Älä altista kuvayksikköä suoralle valolle yli 10 minuutiksi. Pitkäaikainen altistuminen valolle voi aiheuttaa tulostuslaatuongelmia.</p> <p>Varoitus – vauriot mahdollisia: Älä kosketa valojohderummun osaa, joka on kuvayksikön alla. Rumpujen koskettaminen saattaa heikentää tulevien tulostustöiden laatua.</p> <p>b Poista kuvayksikköön jääneet pakkausmateriaalit.</p> <div data-bbox="402 615 776 1144" style="text-align: center;"> </div> <p>Huomautus: Poista mahdolliset esteet varausrullan ja valojohderummun väliltä.</p> <p>c Aseta kuvayksikkö paikalleen.</p> <p>d Tulosta asiakirja.</p> <p>Näkykö tulosteissa pystysuuntaisia tummia raitoja ja puuttuuko kuvia?</p>	Siirry vaiheeseen 2.	Ongelma on ratkaistu.
<p>Vaihe 2</p> <p>a Tarkista, onko tulostimessa aito ja tuettu Lexmarkin väriainekasetti.</p> <p>Huomautus: Jos väriainekasettia ei tueta, asenna tuettu kasetti.</p> <p>b Tulosta asiakirja.</p> <p>Näkykö tulosteissa pystysuuntaisia tummia raitoja ja puuttuuko kuvia?</p>	Ota yhteyttä asiakastukeen .	Ongelma on ratkaistu.

Toistuvat virhekuviot



Huomautus: Tulosta tulostuslaadun testisivut, ennen kuin yrität ratkaista ongelman. Valitse ohjauspaneelista **Asetukset > Vianmääritys > Tulostuslaadun testisivut**. Jos tulostinmallissa ei ole kosketusnäyttöä, selaa asetuksia -painikkeella.

Toimi	Kyllä	Ei
<p>Vaihe 1</p> <p>Tarkista tulostuslaadun testisivujen perusteella, vastaako toistuvien virhekuvioiden väli jotain seuraavista:</p> <ul style="list-style-type: none"> • 96,8 mm (3,81 tuumaa) • 47,8 mm (1,88 tuumaa) • 28,5 mm (1,12 tuumaa) <p>Vastaako toistuvien virhekuvioiden väli mittauksia?</p>	Siirry vaiheeseen 2.	Kirjaa etäisyys muistiin ja ota yhteyttä asiakastukeen .
<p>Vaihe 2</p> <p>a Vaihda kuvayksikkö.</p> <p>b Tulosta asiakirja.</p> <p>Näkyykö toistuvia virhekuvioita?</p>	Ota yhteyttä asiakastukeen .	Ongelma on ratkaistu.

Tulostustyöt eivät tulostu

Toimi	Kyllä	Ei
<p>Vaihe 1</p> <p>a Avaa tulostusvalintaikkuna siinä asiakirjassa, jonka yrität tulostaa, ja varmista, että oikea tulostin on valittu.</p> <p>b Tulosta asiakirja.</p> <p>Tulostuiko asiakirja?</p>	Ongelma on ratkaistu.	Siirry vaiheeseen 2.
<p>Vaihe 2</p> <p>a Tarkista, että tulostimeen on kytketty virta.</p> <p>b Ratkaise näyttöön avautuvat virheilmoitukset.</p> <p>c Tulosta asiakirja.</p> <p>Tulostuiko asiakirja?</p>	Ongelma on ratkaistu.	Siirry vaiheeseen 3.

Toimi	Kyllä	Ei
<p>Vaihe 3</p> <p>a Varmista, että portit toimivat ja että kaapelit on liitetty pitävästi tietokoneeseen ja tulostimeen. Lisätietoja on tulostimen asennusohjeissa.</p> <p>b Tulosta asiakirja.</p> <p>Tulostuiko asiakirja?</p>	Ongelma on ratkaistu.	Siirry vaiheeseen 4.
<p>Vaihe 4</p> <p>a Sammuta tulostin, odota noin 10 sekuntia ja käynnistä tulostin uudelleen.</p> <p>b Tulosta asiakirja.</p> <p>Tulostuiko asiakirja?</p>	Ongelma on ratkaistu.	Siirry vaiheeseen 5.
<p>Vaihe 5</p> <p>a Poista tulostinohjain ja asenna se sitten uudelleen.</p> <p>b Tulosta asiakirja.</p> <p>Tulostuiko asiakirja?</p>	Ongelma on ratkaistu.	Ota yhteyttä asiakastuki .

Hidas tulostus

Toimi	Kyllä	Ei
<p>Vaihe 1</p> <p>Varmista, että tulostinkaapeli on liitetty kunnolla tulostimeen ja tietokoneeseen, tulostuspalvelimeen, lisälaitteeseen tai muuhun verkkolaitteeseen.</p> <p>Tulostaako tulostin hitaasti?</p>	Siirry vaiheeseen 2.	Ongelma on ratkaistu.
<p>Vaihe 2</p> <p>a Varmista, että tulostin ei ole hiljaisessa tilassa. Valitse aloitusnäytössä Asetukset > Laite > Huolto > Määritysvalikko > Laitteen toiminnot > Hiljainen tila.</p> <p>b Tulosta asiakirja.</p> <p>Tulostaako tulostin hitaasti?</p>	Siirry vaiheeseen 3.	Ongelma on ratkaistu.
<p>Vaihe 3</p> <p>a Määritä tulostustarkkuus käyttöjärjestelmän mukaan joko Tulostusmääritykset- tai Tulostus-valintaikkunassa.</p> <p>b Valitse tarkkuudeksi 600 dpi.</p> <p>c Tulosta asiakirja.</p> <p>Tulostaako tulostin hitaasti?</p>	Siirry vaiheeseen 4.	Ongelma on ratkaistu.

Toimi	Kyllä	Ei
<p>Vaihe 4</p> <p>a Valitse aloitusnäytössä Asetukset > Tulostus > Laatu > Tulostus-tarkkuus.</p> <p>b Valitse tarkkuudeksi 600 dpi.</p> <p>c Tulosta asiakirja.</p> <p>Tulostaako tulostin hitaasti?</p>	Siirry vaiheeseen 5.	Ongelma on ratkaistu.
<p>Vaihe 5</p> <p>a Määritä paperilaji käyttöjärjestelmän mukaan joko Tulostusmääri-tykset- tai Tulostus-valintaikkunassa.</p> <p>Huomautuksia:</p> <ul style="list-style-type: none"> • Varmista, että asetus vastaa lisättyä paperia. • Voit muuttaa asetusta myös tulostimen ohjauspaneelista. • Painava paperi tulostuu hitaammin. • Letter-, A4- ja Legal-kokoa pienempi paperi voi tulostua hitaammin. <p>b Tulosta asiakirja.</p> <p>Tulostaako tulostin hitaasti?</p>	Siirry vaiheeseen 6.	Ongelma on ratkaistu.
<p>Vaihe 6</p> <p>a Varmista, että tulostimen tulostusmateriaalin laatu- ja painoase-tykset vastaavat lisättävää paperia.</p> <p>Valitse aloitusnäytössä Asetukset > Paperi > Materiaalimääri-tykset > Materiaalilajit.</p> <p>Huomautus: Karkea ja painava paperi voi tulostua hitaammin.</p> <p>b Tulosta asiakirja.</p> <p>Tulostaako tulostin hitaasti?</p>	Siirry vaiheeseen 7.	Ongelma on ratkaistu.
<p>Vaihe 7</p> <p>Poista pidossa olevat työt.</p> <p>Tulostaako tulostin hitaasti?</p>	Siirry vaiheeseen 8.	Ongelma on ratkaistu.
<p>Vaihe 8</p> <p>a Varmista, että tulostin ei kuumene liikaa.</p> <p>Huomautuksia:</p> <ul style="list-style-type: none"> • Anna tulostimen jäähtyä pitkän tulostustyön jälkeen. • Huomioi tulostimen käyttöympäristön suositeltu lämpötila. Lisätietoja on kohdassa "Tulostimen paikan valitseminen" sivulla 12. <p>b Tulosta asiakirja.</p> <p>Tulostaako tulostin hitaasti?</p>	Ota yhteyttä asiakastuki .	Ongelma on ratkaistu.

Väriaineen tummuuden säätäminen

- 1 Valitse aloitusnäytössä **Asetukset > Tulostus > Laatu**.
- 2 Säädä asetusta Väriin tummuus -valikossa.

Työ tulostuu väärästä lokerosta tai väärälle paperille tai erikoismateriaalille.

Toimi	Kyllä	Ei
<p>Vaihe 1</p> <p>a Tarkista, että tulostus tapahtuu oikealle paperityypille.</p> <p>b Tulosta asiakirja.</p> <p>Onko asiakirja tulostettu oikealle paperityypille?</p>	Siirry vaiheeseen 2.	Lisää laitteeseen oikeankokoista ja -tyyppistä paperia.
<p>Vaihe 2</p> <p>a Määritä paperikoko ja -laji käyttöjärjestelmän mukaan joko Tulostusasetukset- tai Tulostus-valintaikkunassa.</p> <p>Huomautus: Voit muuttaa näitä asetuksia myös tulostimen ohjauspaneelista. Siirry kohtaan</p> <p>Asetukset > Paperi > Lokeromääritys > Paperikoko/-laji</p> <p>b Varmista, että asetukset vastaavat lisättyä paperia.</p> <p>c Tulosta asiakirja.</p> <p>Onko asiakirja tulostettu oikealle paperityypille?</p>	Ongelma on ratkaistu.	Siirry vaiheeseen 3.
<p>Vaihe 3</p> <p>a Tarkista, onko lokerot linkitetty.</p> <p>Lisätietoja on kohdassa "Lokeroiden yhdistäminen" sivulla 36.</p> <p>b Tulosta asiakirja.</p> <p>Onko asiakirja tulostettu oikeasta lokerosta?</p>	Ongelma on ratkaistu.	Ota yhteyttä asiakastuki .

Luottamukselliset ja pidossa olevat asiakirjat eivät tulostu

Toimi	Kyllä	Ei
<p>Vaihe 1</p> <p>a Tarkista ohjauspaneelista, näkyykö työ Pidossa olevat työt -luettelossa.</p> <p>Huomautus: Jos asiakirjat eivät ole luettelossa, tulosta asiakirjat Tulosta ja pidä -valinnoilla.</p> <p>b Tulosta asiakirjat.</p> <p>Tulostuivatko asiakirjat?</p>	Ongelma on ratkaistu.	Siirry vaiheeseen 2.

Toimi	Kyllä	Ei
<p>Vaihe 2</p> <p>Tulostustyö saattaa sisältää alustusvirheen tai virheellisiä tietoja.</p> <ul style="list-style-type: none"> Poista tulostustyö ja lähetä se sitten uudelleen. Jos kyseessä on PDF-tiedosto, luo uusi tiedosto ja tulosta asiakirja. <p>Tulostuivatko asiakirjat?</p>	Ongelma on ratkaistu.	Siirry vaiheeseen 3.
<p>Vaihe 3</p> <p>Jos tulostat Internetistä, tulostin saattaa lukea useita työnimikkeitä päällekkäisinä.</p> <p>Windows-käyttäjät:</p> <ol style="list-style-type: none"> Avaa Tulostusmääritykset-valintaikkuna. Valitse Tulosta ja pidä -välilehdessä Käytä tulostusta ja siirtoa pitoon ja sitten Säilytä kahdentuneet asiakirjat. Anna PIN-koodi ja tallenna muutokset. Lähetä tulostustyö. <p>Macintosh-käyttäjät:</p> <ol style="list-style-type: none"> Tallenna ja anna kullekin työlle eri nimi. Lähetä työ erikseen. <p>Tulostuivatko asiakirjat?</p>	Ongelma on ratkaistu.	Siirry vaiheeseen 4.
<p>Vaihe 4</p> <ol style="list-style-type: none"> Vapauta tulostimen muistia poistamalla pidossa olevia töitä. Tulosta asiakirjat. <p>Tulostuivatko asiakirjat?</p>	Ongelma on ratkaistu.	Siirry vaiheeseen 5.
<p>Vaihe 5</p> <ol style="list-style-type: none"> Lisää tulostinmuistia. Tulosta asiakirjat. <p>Tulostuivatko asiakirjat?</p>	Ongelma on ratkaistu.	Ota yhteyttä asiakastuki .

Tulostin ei vastaa

Toimi	Kyllä	Ei
<p>Vaihe 1 Tarkista, että virtajohto on liitetty pistorasiaan.</p> <p> HUOMIO – TAPATURMAN MAHDOLLISUUS: Tulipalo- tai sähköiskuriskin välttämiseksi liitä virtajohto suoraan asianmukaiseen maadoitettuun sähköpistokkeeseen, joka on lähellä ja helposti saatavilla.</p> <p>Vastaako tulostin?</p>	Ongelma on ratkaistu.	Siirry vaiheeseen 2.
<p>Vaihe 2 Tarkista, onko pistorasian virta katkaistu kytkimellä tai katkaisimella.</p> <p>Onko pistorasian virta katkaistu kytkimellä tai katkaisimella?</p>	Kytke virta kytkimellä tai palauta katkaisin.	Siirry vaiheeseen 3.
<p>Vaihe 3 Tarkista, että tulostimeen on kytketty virta.</p> <p>Onko tulostimeen kytketty virta?</p>	Siirry vaiheeseen 4.	Kytke tulostimeen virta.
<p>Vaihe 4 Tarkista, onko tulostin lepo- tai horrostilassa.</p> <p>Onko tulostin lepo- tai horrostilassa?</p>	Herätä tulostin painamalla virtapainiketta.	Siirry vaiheeseen 5.
<p>Vaihe 5 Varmista, että kaapelit, joilla tulostin ja tietokone on liitetty toisiinsa, on liitetty oikeisiin portteihin.</p> <p>Onko kaapelit liitetty oikeisiin portteihin?</p>	Siirry vaiheeseen 6.	Liitä kaapelit oikeisiin portteihin.
<p>Vaihe 6 Katkaise tulostimesta virta, asenna lisävarusteet ja kytke tulostimeen virta.</p> <p>Lisätietoja on lisälaitteen käyttöohjeessa.</p> <p>Vastaako tulostin?</p>	Ongelma on ratkaistu.	Siirry vaiheeseen 7.
<p>Vaihe 7 Asenna oikea tulostinohjain.</p> <p>Vastaako tulostin?</p>	Ongelma on ratkaistu.	Siirry vaiheeseen 8.
<p>Vaihe 8 Sammuta tulostin, odota noin 10 sekuntia ja käynnistä tulostin uudelleen.</p> <p>Vastaako tulostin?</p>	Ongelma on ratkaistu.	Ota yhteyttä asiakastuki .

Flash-asemaa ei voi lukea

Toimi	Kyllä	Ei
<p>Vaihe 1 Tarkista, käsitteleeekö tulostin parhaillaan toista tulostus-, kopiointi-, skannaus- tai faksaustyötä.</p> <p>Onko tulostin valmis?</p>	Siirry vaiheeseen 2.	Odoti, kunnes tulostin on käsitellyt toisen työn.
<p>Vaihe 2 Tarkista, onko flash-asema tuettu. Lisätietoja on kohdassa "Tuetut flash-asemat ja tiedostotyypit" sivulla 47.</p> <p>Onko flash-asema tuettu?</p>	Siirry vaiheeseen 3.	Aseta tuettu flash-asema.
<p>Vaihe 3</p> <p>a Tarkista, onko USB-portti käytössä. Lisätietoja on kohdassa "USB-portin käyttöönotto" sivulla 266.</p> <p>b Poista flash-asema ja aseta se sitten uudelleen.</p> <p>Tunnistaako tulostin flash-aseman?</p>	Ongelma on ratkaistu.	Ota yhteyttä asiakastuki.

USB-portin käyttöönotto

Valitse aloitusnäytössä **Asetukset > Verkko/portit > USB > Ota käyttöön USB-portti.**

Verkkoyhteysongelmat

Embedded Web Server ei avaudu

Toimi	Kyllä	Ei
<p>Vaihe 1 Tarkista, että tulostimeen on kytketty virta.</p> <p>Onko tulostimeen kytketty virta?</p>	Siirry vaiheeseen 2.	Kytke tulostimeen virta.
<p>Vaihe 2 Tarkista, että tulostimen IP-osoite on oikea.</p> <p>Huomautuksia:</p> <ul style="list-style-type: none"> IP-osoite näkyy aloitusnäytössä. IP-osoite on neljä pisteillä erotettua numerosarjaa, kuten 123.123.123.123. <p>Onko tulostimen IP-osoite oikea?</p>	Siirry vaiheeseen 3.	Kirjoita tulostimen oikea IP-osoite osoitekenttään.

Toimi	Kyllä	Ei
<p>Vaihe 3</p> <p>Tarkista, että käytät tuettua selainta:</p> <ul style="list-style-type: none"> • Internet Explorer -versio 11 tai uudempi • Microsoft Edge • Safari-versio 10 tai uudempi • Google Chrome™ versio 60 tai uudempi • Mozilla Firefox -versio 54 tai uudempi <p>Onko käyttämäsi selain tuettu?</p>	Siirry vaiheeseen 4.	Asenna tuettu selain.
<p>Vaihe 4</p> <p>Tarkista, että verkkoyhteys toimii.</p> <p>Toimiiko verkkoyhteys?</p>	Siirry vaiheeseen 5.	Ota yhteyttä järjestelmänvalvojaan.
<p>Vaihe 5</p> <p>Tarkista, että kaapelit on liitetty tukevasti tulostimeen ja tulostuspalvelimeen. Lisätietoja on tulostimen käyttöohjeissa.</p> <p>Onko kaapelit kiinnitetty kunnolla?</p>	Siirry vaiheeseen 6.	Varmista kaapeliliitännät.
<p>Vaihe 6</p> <p>Tarkista, onko välityspalvelimet poistettu käytöstä.</p> <p>Onko välityspalvelimet poistettu käytöstä?</p>	Siirry vaiheeseen 7.	Ota yhteyttä järjestelmänvalvojaan.
<p>Vaihe 7</p> <p>Avaa Embedded Web Server.</p> <p>Avautuiko Embedded Web Server?</p>	Ongelma on ratkaistu.	Ota yhteyttä asiakastuki .

Tulostinta ei voi liittää Wi-Fi-verkkoon

Toimi	Kyllä	Ei
<p>Vaihe 1</p> <p>Varmista, että Aktiivinen sovitin -asetuksena on Automaattinen.</p> <p>Valitse aloitusnäytössä Asetukset > Verkko/portit > Verkon esittely > Aktiivinen sovitin > Automaattinen.</p> <p>Voiko tulostin muodostaa yhteyden Wi-Fi-verkkoon?</p>	Ongelma on ratkaistu.	Siirry vaiheeseen 2.
<p>Vaihe 2</p> <p>Tarkista, onko valittuna oikea Wi-Fi-verkko.</p> <p>Huomautus: Jotkin reitittimet voivat jakaa oletus-SSID:n.</p> <p>Muodostatko yhteyttä oikeaan Wi-Fi-verkkoon?</p>	Siirry vaiheeseen 4.	Siirry vaiheeseen 3.

Toimi	Kyllä	Ei
<p>Vaihe 3 Muodosta yhteys oikeaan Wi-Fi-verkkoon. Lisätietoja on kohdassa "Tulostimen yhdistäminen verkkoon" sivulla 161.</p> <p>Voiko tulostin muodostaa yhteyden Wi-Fi-verkkoon?</p>	Ongelma on ratkaistu.	Siirry vaiheeseen 4.
<p>Vaihe 4 Tarkista langaton suojaustila. Valitse aloitusnäytössä Asetukset > Verkko/portit > Langaton > Langaton suojaustila.</p> <p>Onko oikea langaton suojaustila valittu?</p>	Siirry vaiheeseen 6.	Siirry vaiheeseen 5.
<p>Vaihe 5 Valitse onko oikea langaton suojaustila.</p> <p>Voiko tulostin muodostaa yhteyden Wi-Fi-verkkoon?</p>	Ongelma on ratkaistu.	Siirry vaiheeseen 6.
<p>Vaihe 6 Varmista, että olet kirjoittanut oikean verkon salasanan. Huomautus: Huomioi salasanan välilyönnit, numerot ja isot kirjaimet.</p> <p>Voiko tulostin muodostaa yhteyden Wi-Fi-verkkoon?</p>	Ongelma on ratkaistu.	Ota yhteyttä asiakastukeen .

Tulostimen yhteyden tarkistaminen

1 Valitse aloitusnäytössä **Asetukset > Raportit > Verkko > Verkkoasetussivu**.

2 Tarkista verkkoasetussivun ensimmäinen osa ja varmista, että yhteys on muodostettu.

Jos yhteyttä ei ole muodostettu, lähiverkkoliitin ei ehkä ole aktiivinen tai verkkokaapeli on irti tai ei toimi oikein. Kysy lisätietoja järjestelmänvalvojalta.

Lisävarusteongelmat

Sisäistä lisälaitetta ei löydy

Toimi	Kyllä	Ei
<p>Vaihe 1 Sammuta tulostin, odota noin 10 sekuntia ja käynnistä tulostin uudelleen.</p> <p>Toimiiko sisäinen lisälaitte kunnolla?</p>	Ongelma on ratkaistu.	Siirry vaiheeseen 2.
<p>Vaihe 2 Tulosta valikkoasetussivu ja tarkista, onko sisäinen lisävaruste lisättyjen ominaisuuksien luettelossa.</p> <p>Onko sisäinen lisälaitte valikkoasetussivun luettelossa?</p>	Siirry vaiheeseen 4.	Siirry vaiheeseen 3.

Toimi	Kyllä	Ei
<p>Vaihe 3</p> <p>Tarkista, onko sisäinen lisälaite asennettu oikein ohjainlevyyn.</p> <p>a Sammuta tulostin ja irrota virtajohto pistorasiasta.</p> <p>b Varmista, että sisäinen lisälaite on asennettu ohjainlevyn oikeaan liitäntään.</p> <p>c Liitä virtajohto pistorasiaan ja kytke tulostimen virta.</p> <p> HUOMIO – TAPATURMAN MAHDOLLISUUS: Tulipalo- tai sähköiskuriskin välttämiseksi liitä virtajohto suoraan asianmukaiseen maadoitettuun sähköpistokkeeseen, joka on lähellä ja helposti saatavilla.</p> <p>Toimiiko sisäinen lisälaite kunnolla?</p>	Ongelma on ratkaistu.	Siirry vaiheeseen 4.
<p>Vaihe 4</p> <p>a Varmista, että lisälaite on käytettävissä tulostinohjaimessa</p> <p>Huomautus: Sisäinen lisälaite on ehkä lisättävä tulostinohjaimen manuaalisesti, jotta se on käytettävissä tulostustöissä. Lisätietoja on kohdassa "Tulostinohjaimen käytettävissä olevien lisävarusteiden lisääminen" sivulla 311.</p> <p>b Lähetä tulostustyö uudelleen tulostimeen.</p> <p>Toimiiko sisäinen lisälaite kunnolla?</p>	Ongelma on ratkaistu.	Ota yhteyttä asiakastuki .

Flash-muisti on viallinen

Kokeile jotain seuraavista keinoista:

- Vaihda viallinen flash-muisti toimivaan.
- Kuittaa viesti ja jatka tulostusta valitsemalla tulostimen ohjauspaneelista **Jatka**.
- Peruuta nykyinen tulostustyö.

Flash-muistin vapaa tila ei riitä resursseja varten

Kokeile jotain seuraavista keinoista:

- Kuittaa viesti ja jatka tulostusta valitsemalla **Jatka** tulostimen ohjauspaneelista.
- Poista fontit, makrot ja muut flash-muistiin tallennetut tiedot.
- Asenna suurempi flash-muistikortti.

Huomautus: Poistetaan ladatut fontit ja makrot, joita ei ole aiemmin tallennettu flash-muistiin.

Alustamaton flash-muisti

Kokeile jotain seuraavista keinoista:

- Keskeytä eheytystoiminto ja jatka tulostusta valitsemalla tulostimen ohjauspaneelista **Jatka**.
- Alusta flash-muisti.

Huomautus: Jos virheilmoitus ei poistu näytöstä, flash-muisti saattaa olla viallinen ja se on ehkä vaihdettava.

Tarvikeongelmat

Vaihda kasetti, tulostimen alue ei täsmää

Voit korjata ongelman ostamalla tulostimen aluetta vastaavan väriainekasetin tai kaikille alueille sopivan yleisväriainekasetin.

- Virheviestin 42 ensimmäinen numero ilmaisee tulostimen alueen.
- Virheviestin 42 toinen numero ilmaisee väriainekasetin alueen.

Tulostimen ja väriainekasetin alueet

Alue	Numerokoodi
Maailmanlaajuinen tai aluetta ei ole määritetty	0
Pohjois-Amerikka (Yhdysvallat, Kanada)	1
Euroopan talousalue, Länsi-Eurooppa, Pohjoismaa, Sveitsi	2
Tyynenmeren Aasia	3
Latinalainen Amerikka	4
Muu Eurooppa, Lähi-itä ja Afrikka	5
Australia, Uusi-Seelanti	6
Virheellinen alue	9

Huomautus: Voit selvittää tulostimen ja väriainekasetin alueasetukset tulostamalla tulostuslaadun testisivut. Siirry ohjauspaneelissa kohtaan **Asetukset > Vianmääritys > Tulostuslaadun testisivujen tulostus**.

Muu kuin Lexmarkin tarvike

Tulostin on havainnut muun kuin Lexmarkin valmistaman tarvikkeen tai osan tulostimessa.

Lexmark-tulostin on suunniteltu käytettäväksi ja toimii parhaiten aitojen Lexmark-osien ja -tarvikkeiden kanssa. Kolmannen osapuolen tarvikkeiden tai osien käyttö voi vaikuttaa tulostimen ja sen kuvantuottoyksikön suorituskykyyn, toimintavarmuuteen tai käyttöikään.

Käyttöikää mittaavat osat on suunniteltu toimimaan Lexmarkin tarvikkeiden ja osien kanssa ja saattavat toimia odottamattomalla tavalla, jos kolmannen osapuolen osia tai tarvikkeita käytetään. Kuvantuottoyksikön osien käyttö suunnitellun käyttöiän kuluttua umpeen voi vahingoittaa Lexmark-tulostinta tai sen osia.

Varoitus – vauriot mahdollisia: Kolmannen osapuolen tarvikkeiden tai osien käyttö voi vaikuttaa takuun kattavuuteen. Takuu ei välttämättä kata kolmannen osapuolen tarvikkeiden tai osien käytöstä aiheutuneita vahinkoja.

Hyväksy kaikki mainitut riskitekijät ja jatka kolmannen osapuolen tarvikkeiden tai osien käyttöä tulostimessa painamalla **X**- ja **#**-painikkeita yhtä aikaa 15 sekunnin ajan.

Jos et hyväksy mainittuja riskitekijöitä, poista kolmannen osapuolen tarvike tai osa tulostimesta ja asenna sen tilalle aito Lexmark-tarvike tai -osa. Lisätietoja on kohdassa ["Aitojen Lexmark-osien ja -tarvikkeiden käyttäminen" sivulla 181](#).

Jos tulostin ei tulosta, kun olet painanut **X**- ja **#**-painikkeita yhtä aikaa 15 sekunnin ajan, nollaa tarvikkeiden käyttölaskuri.

- 1 Siirry ohjauspaneelissa kohtaan
Asetukset > Laite > Huolto > Määritysvalikko > Tarvikkeen käyttö ja laskurit
- 2 Valitse osa tai tarvike, jonka käyttölaskurin haluat nollata, ja valitse sitten **Käynnistä**.
- 3 Lue varoitusviesti ja valitse **Jatka**.
- 4 Poista varoitusviesti painamalla **X**- ja **#**-painikkeita yhtä aikaa 15 sekunnin ajan.

Huomautus: Jos et voi nollata tarvikkeiden käyttölaskureita, palauta tuote ostopaikkaan.

Paperinsyöttöongelmat

Kirjekuori sulkeutuu tulostuksen aikana

Toimi	Kyllä	Ei
<p>Vaihe 1</p> <p>a Käytä kirjekuorta, jota on säilytetty kuivassa ympäristössä. Huomautus: Lämpät voivat sulkeutua tulostettaessa kosteille kirjekuorille.</p> <p>b Lähetä tulostustyö.</p> <p>Sulkeutuuko kirjekuori tulostuksen aikana?</p>	Siirry vaiheeseen 2.	Ongelma on ratkaistu.
<p>Vaihe 2</p> <p>a Varmista, että Paperilaji-asetus on Kirjekuori. Siirry ohjauspaneelissa kohtaan Asetukset > Paperi > Lokeromääritys > Paperikoko/-laji</p> <p>b Lähetä tulostustyö.</p> <p>Sulkeutuuko kirjekuori tulostuksen aikana?</p>	Ota yhteyttä asiakastuki .	Ongelma on ratkaistu.

Lajittelutulostus ei toimi

Toimi	Kyllä	Ei
<p>Vaihe 1</p> <p>a Siirry ohjauspaneelissa kohtaan Asetukset > Tulosta > Asettelu > Lajittelu</p> <p>b Valitse Käytössä [1,2,1,2,1,2].</p> <p>c Tulosta asiakirja.</p> <p>Onko asiakirja lajiteltu oikein?</p>	Ongelma on ratkaistu.	Siirry vaiheeseen 2.

Toimi	Kyllä	Ei
Vaihe 2 a Avaa tulostusvalintaikkuna siinä asiakirjassa, jonka yrität tulostaa, ja valitse Lajittelu . b Tulosta asiakirja. Onko asiakirja lajiteltu oikein?	Ongelma on ratkaistu.	Siirry vaiheeseen 3.
Vaihe 3 a Vähennä tulostettavien sivujen määrää. b Tulosta asiakirja. Onko sivut lajiteltu oikein?	Ongelma on ratkaistu.	Ota yhteyttä asiakastukeen .

Paperin käpristyminen



Huomautus: Tulosta tulostuslaadun testisivut, ennen kuin yrität ratkaista ongelman. Valitse ohjauspaneelisti **Asetukset > Vianmääritys > Tulostuslaadun testisivut**. Jos tulostinmallissa ei ole kosketusnäyttöä, selaa asetuksia -painikkeella.

Toimi	Kyllä	Ei
Vaihe 1 a Tarkista, tuetaanko lisättyä paperia. Huomautus: Jos paperia ei tueta, lisää tuettua paperia. b Tulosta asiakirja. Käpristyykö paperi?	Siirry vaiheeseen 2.	Ongelma on ratkaistu.
Vaihe 2 a Tarkista, onko tulostimessa aito ja tuettu Lexmarkin väriainekasetti. Huomautus: Jos kasettia ei tueta, asenna tuettu kasetti. b Tulosta asiakirja. Käpristyykö paperi?	Siirry vaiheeseen 3.	Ongelma on ratkaistu.
Vaihe 3 a Säädä lokeron ohjaimet oikeaan kohtaan lisätyn paperin koon mukaan. b Tulosta asiakirja. Käpristyykö paperi?	Siirry vaiheeseen 4.	Ongelma on ratkaistu.

Toimi	Kyllä	Ei
<p>Vaihe 4</p> <p>a Määritä paperikoko ja -laji käyttöjärjestelmän mukaan joko Tulostusasetukset- tai Tulostus-valintaikkunassa.</p> <p>Huomautuksia:</p> <ul style="list-style-type: none"> • Varmista, että asetukset vastaavat lisättyä paperia. • Voit muuttaa asetusta myös tulostimen ohjauspaneelista. Valitse Asetukset > Paperi > Lokeromääritys > Paperikoko/-laji <p>b Tulosta asiakirja.</p> <p>Käpristyykö paperi?</p>	Siirry vaiheeseen 5.	Ongelma on ratkaistu.
<p>Vaihe 5</p> <p>a Poista paperi, käännä se toisin päin ja aseta se uudelleen.</p> <p>b Tulosta asiakirja.</p> <p>Käpristyykö paperi?</p>	Siirry vaiheeseen 6.	Ongelma on ratkaistu.
<p>Vaihe 6</p> <p>a Aseta paperia uudesta pakkauksesta.</p> <p>Huomautus: Paperi imee kosteutta suuren kosteuspitoisuuden takia. Älä poista paperia kääreestään, ennen kuin otat sen käyttöön.</p> <p>b Tulosta asiakirja.</p> <p>Käpristyykö paperi?</p>	Ota yhteyttä asiakastuki .	Ongelma on ratkaistu.

Lokeroiden yhdistäminen ei toimi

Toimi	Kyllä	Ei
<p>Vaihe 1</p> <p>a Tarkista, onko lokeroissa samankokoista ja -lajista paperia.</p> <p>b Varmista, että paperinohjaimet ovat oikeassa asennossa.</p> <p>c Tulosta asiakirja.</p> <p>Yhdistetäänkö lokerot oikein?</p>	Ongelma on ratkaistu.	Siirry vaiheeseen 2.
<p>Vaihe 2</p> <p>a Valitse ohjauspaneelissa Asetukset > Paperi > Lokeromääritys > Paperikoko/-laji.</p> <p>b Määritä paperin koko ja laji vastaamaan yhdistetyissä lokeroissa olevaa paperia.</p> <p>c Tulosta asiakirja.</p> <p>Yhdistetäänkö lokerot oikein?</p>	Ongelma on ratkaistu.	Siirry vaiheeseen 3.

Toimi	Kyllä	Ei
<p>Vaihe 3</p> <p>a Varmista, että lokeroiden yhdistämisasetuksena on Automaattinen. Lisätietoja on kohdassa "Lokeroiden yhdistäminen" sivulla 36.</p> <p>b Tulosta asiakirja.</p> <p>Yhdistetäänkö lokerot oikein?</p>	Ongelma on ratkaistu.	Ota yhteyttä asiakastuki .

Paperi juuttuu usein

Toimi	Kyllä	Ei
<p>Vaihe 1</p> <p>a Irrota lokero.</p> <p>b Tarkista, että paperi on lisätty oikein.</p> <p>Huomautuksia:</p> <ul style="list-style-type: none"> • Varmista, että paperiohjeimet ovat oikeassa asennossa. • Varmista, että pinon korkeus on paperin enimmäistäyttösoittimen alapuolella. • Varmista, että käytät tulostamisessa suositeltua paperikokoa ja -lajia. <p>c Aseta lokero tulostimeen.</p> <p>d Tulosta asiakirja.</p> <p>Ilmeneekö paperitukoksia usein?</p>	Siirry vaiheeseen 2.	Ongelma on ratkaistu.
<p>Vaihe 2</p> <p>a Siirry ohjauspaneelissa kohtaan Asetukset > Paperi > Lokeromääritys > Paperikoko/-laji</p> <p>b Aseta oikea paperikoko ja -laji.</p> <p>c Tulosta asiakirja.</p> <p>Ilmeneekö paperitukoksia usein?</p>	Siirry vaiheeseen 3.	Ongelma on ratkaistu.
<p>Vaihe 3</p> <p>a Aseta paperia uudesta pakkauksesta.</p> <p>Huomautus: Paperi imee kosteutta suuren kosteuspitoisuuden takia. Älä poista paperia kääreestään, ennen kuin otat sen käyttöön.</p> <p>b Tulosta asiakirja.</p> <p>Ilmeneekö paperitukoksia usein?</p>	Ota yhteyttä asiakastuki .	Ongelma on ratkaistu.

Juuttuneet sivut eivät tulostu uudelleen

Toimi	Kyllä	Ei
<p>a Siirry ohjauspaneelissa kohtaan Asetukset > Laite > Ilmoitukset > Sisällön tukoselvitys</p> <p>b Valitse Tukoselvitys-valikossa Käytössä tai Automaattinen.</p> <p>c Tulosta asiakirja.</p> <p>Tulostuivatko juuttuneet sivut uudelleen?</p>	Ongelma on ratkaistu.	Ota yhteyttä asiakastuki .

Sähköpostiongelmat

Sähköpostin lähettäminen ei onnistu

Toimi	Kyllä	Ei
<p>Vaihe 1</p> <p>Varmista, että sähköpostin SMTP-asetukset on määritetty oikein Lisätietoja on kohdassa "Sähköpostin SMTP-asetusten määrittäminen" sivulla 54.</p> <p>Pystytkö lähettämään sähköpostia?</p>	Ongelma on ratkaistu.	Siirry vaiheeseen 2.
<p>Vaihe 2</p> <p>Varmista, että käytät oikeaa salasanaa. Käytä sähköpostipalveluntarjoajan mukaan tilin tai sovelluksen salasanaa tai todennuksen salasanaa. Lisätietoja on kohdassa "Sähköpostin SMTP-asetusten määrittäminen" sivulla 54.</p> <p>Pystytkö lähettämään sähköpostia?</p>	Ongelma on ratkaistu.	Siirry vaiheeseen 3.
<p>Vaihe 3</p> <p>Varmista että tulostin on liitetty verkkoon ja verkossa Internet-yhteys.</p> <p>Pystytkö lähettämään sähköpostia?</p>	Ongelma on ratkaistu.	Ota yhteyttä asiakastuki .

Faksausongelmat

Soittajan tunnus ei näy

Huomautus: Nämä ohjeet koskevat vain tulostimia, jotka tukevat analogista faksia. Lisätietoja on kohdassa "[Tulostimen asentaminen faksamista varten](#)" sivulla 63.

Toimi	Kyllä	Ei
<p>Ota käyttöön Soittajan tunnus</p> <p>Valitse aloitusnäytössä Asetukset > Faksi > Faksiasetukset > Faksin vastaanottoasetukset > Järjestelmänvalvojan asetukset > Ota käyttöön soittajan tunnus.</p> <p>Näkyykö soittajan tunnus?</p>	Ongelma on ratkaistu.	Ota yhteyttä asiakastukeen .

Faksien lähettäminen tai vastaanottaminen ei onnistu analogisen faksin kautta

Toimi	Kyllä	Ei
<p>Vaihe 1</p> <p>Ratkaise näyttöön avautuvat virheilmoitukset.</p> <p>Onnistuuko faksin lähettäminen tai vastaanottaminen?</p>	Ongelma on ratkaistu.	Siirry vaiheeseen 2.
<p>Vaihe 2</p> <p>Tarkista, että seuraavien laitteiden kaapeliyhteydet ovat kunnossa:</p> <ul style="list-style-type: none"> • Puhelin • Kuuloke • Vastaaja <p>Onnistuuko faksin lähettäminen tai vastaanottaminen?</p>	Ongelma on ratkaistu.	Siirry vaiheeseen 3.
<p>Vaihe 3</p> <p>Tarkista valintaääni.</p> <ul style="list-style-type: none"> • Varmista faksinumeron toimivuus soittamalla siihen. • Jos käytät Valinta kuuloke paikallaan -toimintoa, lisää äänenvoimakkuutta ja tarkista valintaäänien kuuluminen. <p>Kuuletko valintaäänien?</p>	Siirry vaiheeseen 5.	Siirry vaiheeseen 4.

Toimi	Kyllä	Ei
<p>Vaihe 4</p> <p>Tarkista puhelimen seinäpistoke.</p> <p>a Liitä analoginen puhelin suoraan pistorasiaan.</p> <p>b Odota valintaääntä.</p> <p>c Jos valintaääntä ei kuulu, käytä toista puhelinkaapelia.</p> <p>d Jos valintaääntä ei edelleenkään kuulu, liitä puhelinkaapeli toiseen pistorasiaan.</p> <p>e Jos kuulet valintaäänen, liitä tulostin kyseiseen pistorasiaan.</p> <p>Onnistuuko faksin lähettäminen tai vastaanottaminen?</p>	Ongelma on ratkaistu.	Siirry vaiheeseen 5.
<p>Vaihe 5</p> <p>Tarkista, onko tulostin liitetty analogiseen puhelinpalveluun tai oikeaan digitaaliseen liitintään.</p> <ul style="list-style-type: none"> • Jos käytät ISDN-puhelinpalvelua, liitä tulostin ISDN-päätelaitteen analogiseen puhelinliitintään. Pyydä lisätietoja ISDN-palveluntarjoajalta. • Jos käytät DSL-yhteyttä, käytä DSL-suodatinta tai analogista käyttöä tukevaa reititintä. Pyydä lisätietoja DSL-palveluntarjoajalta. • Jos käytät tilaajavaihdetta, varmista että käytät tilaajavaihteen analogista liitintää. Jos sellaista ei ole, voit asentaa faksilaitteelle analogisen puhelinlinjan. <p>Onnistuuko faksin lähettäminen tai vastaanottaminen?</p>	Ongelma on ratkaistu.	Siirry vaiheeseen 6.
<p>Vaihe 6</p> <p>Irrota tilapäisesti muut laitteet ja poista muut puhelinpalvelut käytöstä.</p> <p>a Irrota muut tulostimen ja puhelinlinjan välillä olevat laitteet (esimerkiksi vastaajat, tietokoneet, joissa on modeemi ja puhelinjako-rasiat).</p> <p>b Poista käytöstä koputus ja puheposti. Pyydä lisätietoja puhelinyhtiöltä.</p> <p>Onnistuuko faksin lähettäminen tai vastaanottaminen?</p>	Ongelma on ratkaistu.	Siirry vaiheeseen 7.
<p>Vaihe 7</p> <p>Skannaa alkuperäinen asiakirja sivu kerrallaan.</p> <p>a Valitse faksinumero.</p> <p>b Skannaa asiakirja.</p> <p>Onnistuuko faksin lähettäminen tai vastaanottaminen?</p>	Ongelma on ratkaistu.	Ota yhteyttä asiakas-tukeen .

Faksien vastaanottaminen onnistuu mutta lähettäminen ei analogisen faksin kautta

Toimi	Kyllä	Ei
<p>Vaihe 1 Aseta alkuperäinen asiakirja huolellisesti automaattisen asiakirjansyöttölaitteen lokeroon tai skannaustasolle.</p> <p>Onnistuuko faksien lähettäminen?</p>	Ongelma on ratkaistu.	Siirry vaiheeseen 2.
<p>Vaihe 2 Määritä pikavalintanumero oikein.</p> <ul style="list-style-type: none"> Tarkista, että pikavalintanumero on määritetty haluamallesi puhelinnumerolle. Valitse puhelinnumero manuaalisesti. <p>Onnistuuko faksien lähettäminen?</p>	Ongelma on ratkaistu.	Ota yhteyttä asiakas-tukeen .

Faksien lähettäminen onnistuu mutta vastaanottaminen ei analogisen faksin kautta

Toimi	Kyllä	Ei
<p>Vaihe 1 Tarkista, ettei paperilähde ole tyhjä.</p> <p>Onnistuuko faksien vastaanottaminen?</p>	Ongelma on ratkaistu.	Siirry vaiheeseen 2.
<p>Vaihe 2 Tarkista soiton viiveasetukset. Valitse aloitusnäytössä Asetukset > Faksi > Faksiasetukset > Faksin vastaanottoasetukset > Hälytykset ennen vastaamista.</p> <p>Onnistuuko faksien vastaanottaminen?</p>	Ongelma on ratkaistu.	Siirry vaiheeseen 3.
<p>Vaihe 3 Jos tulostin tulostaa tyhjiä sivuja, katso kohta "Tyhjät tai valkoiset sivut" sivulla 236.</p> <p>Onnistuuko faksien vastaanottaminen?</p>	Ongelma on ratkaistu.	Ota yhteyttä asiakas-tukeen .

etherFAXin määrittäminen ei onnistu

Toimi	Kyllä	Ei
<p>Vaihe 1 Tarkista tulostimen yhteydet.</p> <p>a Tulosta Verkkoasetussivu. Valitse aloitusnäytössä Asetukset > Raportit > Verkko > Verkkoasetussivu.</p> <p>b Tarkista verkon tila.</p> <p>Onko tulostin yhteydessä verkkoon?</p>	Siirry vaiheeseen 3.	Siirry vaiheeseen 2.
<p>Vaihe 2 Varmista että tulostin on liitetty verkkoon ja verkossa Internet-yhteys.</p> <p>Pystytkö määrittämään etherFAXin?</p>	Ongelma on ratkaistu.	Siirry vaiheeseen 3.
<p>Vaihe 3 Varmista, että etherFAX on määritetty oikein. Lisätietoja on kohdassa "Faksitoiminnon määrittäminen etherFAXin avulla" sivulla 65.</p> <p>Pystytkö määrittämään etherFAXin?</p>	Ongelma on ratkaistu.	Siirry osoitteeseen https://www.etherfax.net/lexmark .

Faksien lähettäminen tai vastaanottaminen ei onnistu etherFAXin kautta

Toimi	Kyllä	Ei
<p>Vaihe 1 Varmista että tulostin on liitetty verkkoon ja verkossa Internet-yhteys.</p> <p>Pystytkö lähettämään tai vastaanottamaan fakseja etherFAXin kautta?</p>	Ongelma on ratkaistu.	Siirry vaiheeseen 2.
<p>Vaihe 2</p> <p>a Valitse aloitusnäytössä Asetukset > Faksi > Faksiasetukset > Yleiset faksiasetukset.</p> <p>b Varmista, että käytät oikeaa faksinumeroa.</p> <p>c Varmista, että Faksin siirtoyksikkö -asetukseksi on määritetty etherFAX.</p> <p>Pystytkö lähettämään tai vastaanottamaan fakseja etherFAXin kautta?</p>	Ongelma on ratkaistu.	Siirry vaiheeseen 3.
<p>Vaihe 3 Jaa isot asiakirjat pienempiin osiin.</p> <p>Pystytkö lähettämään tai vastaanottamaan fakseja etherFAXin kautta?</p>	Ongelma on ratkaistu.	Siirry osoitteeseen https://www.etherfax.net/lexmark .

Huono faksien tulostuslaatu

Toimi	Kyllä	Ei
<p>Vaihe 1 Varmista, että sivulla ei ole tulostuslaatuongelmia.</p> <p>a Valitse ohjauspaneelissa Asetukset > Vianmääritys > Tulostuslaadun testisivut.</p> <p>b Korjaa tulostuslaatuongelmat. Lisätietoja on kohdassa "Tulostuslaatu on huono" sivulla 236.</p> <p>Onko faksin tulostuslaatu tyydyttävä?</p>	Ongelma on ratkaistu.	Siirry vaiheeseen 2.
<p>Vaihe 2 Vähennä tulevan faksin lähetysnopeutta.</p> <p>a Valitse ohjauspaneelissa Asetukset > Faksi > Faksiasetukset > Faksin vastaanottoasetukset > Järjestelmänvalvojan asetukset.</p> <p>b Valitse Enimmäisnopeus-valikossa pienempi lähetysnopeus.</p> <p>Onko faksin tulostuslaatu tyydyttävä?</p>	Ongelma on ratkaistu.	Ota yhteyttä asiakastuki .

Faksin kansilehdestä puuttuu tietoja

Toimi	Ei	Kyllä
<p>a Sammuta tulostin, odota noin 10 sekuntia ja käynnistä tulostin uudelleen.</p> <p>b Lähetä tai nouda faksi.</p> <p>Puuttuuko faksin kansilehdestä tietoja?</p>	Ongelma on ratkaistu.	Ota yhteyttä asiakastukeen .

Faksin kansilehden lähettäminen ei onnistu tietokoneesta

Toimi	Kyllä	Ei
<p>Vaihe 1</p> <p>a Tarkista, että tulostinohjain on päivitetty. Lisätietoja on kohdassa "Tulostinohjelmiston asentaminen" sivulla 310.</p> <p>b Lähetä faksi.</p> <p>Onnistuuko faksin kansilehden lähettäminen?</p>	Ongelma on ratkaistu.	Siirry vaiheeseen 2.
<p>Vaihe 2</p> <p>a Avaa Tulosta-valintaikkuna asiakirjassa, jonka yrität faksata.</p> <p>b Valitse tulostin ja sitten Ominaisuudet, Määritykset, Asetukset tai Asennus.</p> <p>c Valitse Faksi ja poista valinta Näytä aina asetukset ennen faksamista -kohdasta.</p> <p>d Lähetä faksi.</p> <p>Onnistuuko faksin kansilehden lähettäminen?</p>	Ongelma on ratkaistu.	Ota yhteyttä asiakastukeen .

Skannausongelmat

Skannaaminen tietokoneeseen ei onnistu

Toimi	Kyllä	Ei
<p>Vaihe 1 Tee kopiointityö.</p> <p>Onnistuiko kopiointi?</p>	Siirry vaiheeseen 3.	Siirry vaiheeseen 2.
<p>Vaihe 2 a Katkaise tulostimesta virta, odota noin 10 sekuntia ja kytke virta uudelleen. b Skannaasi asiakirja.</p> <p>Pystytkö skannaamaan asiakirjan tietokoneeseen?</p>	Ongelma on ratkaistu.	Siirry vaiheeseen 3.
<p>Vaihe 3 Tarkista tulostimen yhteydet. a Tulosta Verkkoasetussivu. Siirry ohjauspaneelissa kohtaan Asetukset > Raportit > Verkko > Verkkoasetussivu b Tarkista verkon tila.</p> <p>Onko tulostin yhteydessä verkkoon?</p>	Siirry vaiheeseen 5.	Siirry vaiheeseen 4.
<p>Vaihe 4 a Liitä tulostin verkkoon. b Skannaasi asiakirja.</p> <p>Pystytkö skannaamaan asiakirjan tietokoneeseen?</p>	Ongelma on ratkaistu.	Siirry vaiheeseen 5.
<p>Vaihe 5 a Varmista, että tulostin ja tietokone on liitetty samaan verkkoon b Skannaasi asiakirja.</p> <p>Pystytkö skannaamaan asiakirjan tietokoneeseen?</p>	Ongelma on ratkaistu.	Ota yhteyttä asiakastuki .

Skannaaminen verkkokansioon ei onnistu

Toimi	Kyllä	Ei
<p>Vaihe 1 a Luo verkkokansion pikakuvake. b Skannaasi asiakirja käyttäen pikakuvaketta. Lisätietoja on kohdassa "Skannaaminen verkkokansioon" sivulla 77.</p> <p>Pystytkö skannaamaan asiakirjan ja tallentamaan sen verkkokansioon?</p>	Ongelma on ratkaistu.	Siirry vaiheeseen 2.

Toimi	Kyllä	Ei
<p>Vaihe 2</p> <p>Varmista, että verkkokansion polku ja muoto ovat oikein. Esimerkiksi <code>//palvelimen_isantanimi/kansionimi/polku</code>, jossa <code>palvelimen_isantanimi</code> on täydellinen toimialueen nimi (FQDN) tai IP-osoite.</p> <p>Onko verkkokansion polku ja muoto oikein?</p>	Siirry vaiheeseen 3.	Siirry vaiheeseen 4.
<p>Vaihe 3</p> <p>Varmista, että sinulla on verkkokansion kirjoitusoikeus.</p> <p>Pystytkö skannaamaan asiakirjan ja tallentamaan sen verkkokansioon?</p>	Ongelma on ratkaistu.	Siirry vaiheeseen 4.
<p>Vaihe 4</p> <p>Päivitä verkkokansion pikakuvake.</p> <p>a Avaa selain ja kirjoita tulostimen IP-osoite selaimen osoitekenttään.</p> <p>Huomautuksia:</p> <ul style="list-style-type: none"> Tulostimen IP-osoite näkyy päänäytössä. IP-osoite on neljä pisteillä erotettua numerosarjaa, kuten 123.123.123.123. Jos käytät välityspalvelinta, poista se tilapäisesti käytöstä, jotta verkkosivu latautuu oikein. <p>b Napsauta Pikakuvakkeet-painiketta ja valitse pikakuvake.</p> <p>Huomautus: Jos pikakuvaketyyppejä on useita, valitse Verkkokansio.</p> <p>c Kirjoita Jakopolku-kenttään verkkokansion polku.</p> <p>Huomautuksia:</p> <ul style="list-style-type: none"> Jos jakopolku on <code>\\palvelimen_isantanimi\kansionimi\polku</code>, kirjoita <code>//palvelimen_isantanimi/kansionimi/polku</code>. Käytä vinoviivoja kirjoittaessasi jakopolkua. <p>d Valitse todennusmenetelmä Todennus-valikosta.</p> <p>Huomautus: Jos Todennus-asetukseksi on määritetty Käytä määritettyä käyttäjätunnusta ja salasanaa, kirjoita kirjautumistietosi Käyttäjätunnus- ja Salasana-kenttiin.</p> <p>e Valitse Tallenna.</p> <p>Pystytkö skannaamaan asiakirjan ja tallentamaan sen verkkokansioon?</p>	Ongelma on ratkaistu.	Siirry vaiheeseen 5.
<p>Vaihe 5</p> <p>Varmista, että tulostin ja verkkokansio on liitetty samaan verkkoon.</p> <p>Pystytkö skannaamaan asiakirjan ja tallentamaan sen verkkokansioon?</p>	Ongelma on ratkaistu.	Ota yhteyttä asiakastuki .

Epätäydellinen asiakirja tai valokuva

Toimi	Kyllä	Ei
<p>Vaihe 1</p> <p>a Varmista, että asiakirja tai valokuva on skannaustasolla skannattava puoli alaspäin vasemmassa ylänurkassa.</p> <p>b Kopioi asiakirja tai valokuva.</p> <p>Onko asiakirja tai valokuva kopioitu oikein?</p>	Ongelma on ratkaistu.	Siirry vaiheeseen 2.
<p>Vaihe 2</p> <p>a Varmista, että paperikokoasetus vastaa lokeroon lisättyä paperia.</p> <p>b Kopioi asiakirja tai valokuva.</p> <p>Onko asiakirja tai valokuva kopioitu oikein?</p>	Ongelma on ratkaistu.	Ota yhteyttä asiakastukeen .

Heikko kopiointilaatu

Toimi	Kyllä	Ei
<p>Vaihe 1</p> <p>a Puhdista skannaustaso ja asiakirjansyöttölaite kostealla, pehmeällä ja nukkaamattomalla liinalla. Jos tulostimen asiakirjansyöttölaitteen sisällä on toinen taso, pudista myös sen lasi. Lisätietoja on kohdassa "Skannerin puhdistaminen" sivulla 167.</p> <p>b Varmista, että asiakirja tai valokuva on skannaustasolla skannattava puoli alaspäin vasemmassa ylänurkassa.</p> <p>c Kopioi asiakirja tai valokuva.</p> <p>Onko kopiolaatu tyydyttävä?</p>	Ongelma on ratkaistu.	Siirry vaiheeseen 2.
<p>Vaihe 2</p> <p>a Tarkista alkuperäisen asiakirjan tai valokuvan laatu</p> <p>b Säädä skannauslaatuasetuksia.</p> <p>c Kopioi asiakirja tai valokuva.</p> <p>Onko kopiolaatu tyydyttävä?</p>	Ongelma on ratkaistu.	Ota yhteyttä asiakastuki .

Tulosteessa on pystysuuntaisia tummia raitoja skannattaessa asiakirjasyöttölaitteesta

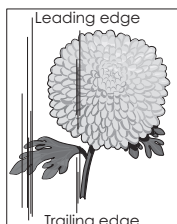
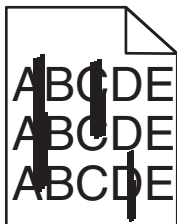

Toimi	Kyllä	Ei
<p>a Avaa skannerin kansi.</p> <p>b Pyyhi skannerin taso ja asiakirjansyöttölaitteen taso ja taustalevy kostealla, pehmeällä nukkaamattomalla liinalla.</p> <p>c Sulje skannerin kansi.</p> <p>d Skannaa asiakirja.</p> <p>Näkyykö skannatuissa asiakirjoissa pystyraitoja?</p>	Ota yhteyttä asiakastuki .	Ongelma on ratkaistu.

Rosoinen kuva tai teksti skannattaessa asiakirjansyöttölaitteesta

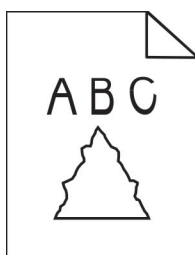

Toimi	Kyllä	Ei
<p>a Aseta asiakirjansyöttölaitteeseen 50 arkkia puhdasta, tavallista paperia.</p> <p>Huomautus: Tavallinen paperi irrottaa pölyä ja muuta likaa automaattisen asiakirjansyöttölaitteen rullista.</p> <p>b Paina ohjauspaneelin -painiketta.</p> <p>c Lisää alkuperäinen asiakirja asiakirjansyöttölaitteeseen.</p> <p>d Skannaa asiakirja.</p> <p>Näkyykö tulosteessa rosoisia kuvia tai tekstejä?</p>	Ota yhteyttä asiakas-tukeen .	Ongelma on ratkaistu.

Skannaus epäonnistui

Toimi	Kyllä	Ei
<p>Vaihe 1</p> <p>Tarkista kaapeliliitännät.</p> <p>a Varmista, että Ethernet- tai USB-kaapeli on liitetty kunnolla tietokoneeseen ja tulostimeen.</p> <p>b Lähetä skannaustyö uudelleen.</p> <p>Onnistuiko skannaus?</p>	Ongelma on ratkaistu.	Siirry vaiheeseen 2.

Toimi	Kyllä	Ei
<p>Vaihe 2</p> <p>Tarkista skannattava tiedosto.</p> <p>a Varmista, että tiedoston nimi ei ole jo käytössä kohdekansiossa.</p> <p>b Varmista, että skannattava asiakirja tai valokuva ei ole auki toisessa sovelluksessa.</p> <p>c Lähetä skannaustyö uudelleen.</p> <p>Onnistuiko skannaus?</p>	Ongelma on ratkaistu.	Siirry vaiheeseen 3.
<p>Vaihe 3</p> <p>a Varmista, että Liitä aikaleima- tai Korvaa aiemmin luotu tiedosto -valintaruutu on valittuna kohteen kokoonpanoasetuksissa.</p> <p>b Lähetä skannaustyö uudelleen.</p> <p>Onnistuiko skannaus?</p>	Ongelma on ratkaistu.	Ota yhteyttä asiakastukeen .

Skanneri ei sulkeudu

Toimi	Kyllä	Ei
<p>Poista esteet, jotka pitävät skannerin kantta auki.</p> <p>Sulkeutuiko skannerin kansi oikein?</p>	Ongelma on ratkaistu.	Ota yhteyttä asiakastuki .

Skannaaminen kestää liian kauan tai aiheuttaa tietokoneen toimintahäiriön

Toimi	Kyllä	Ei
<p>Sulje kaikki sovellukset, jotka häiritsevät skannausta.</p> <p>Kestääkö skannaaminen liian kauan tai aiheuttaako se tietokoneen toimintahäiriön?</p>	Ota yhteyttä asiakastuki .	Ongelma on ratkaistu.

Skanneri ei vastaa

Toimi	Kyllä	Ei
<p>Vaihe 1</p> <p>a Tarkista, että virtajohto on liitetty kunnolla tulostimeen ja pistoraasiaan.</p> <p> HUOMIO – TAPATURMAN MAHDOLLISUUS: Tulipalo- tai sähköiskuriskin välttämiseksi liitä virtajohto suoraan asianmukaiseen maadoitettuun sähköpistokkeeseen, joka on lähellä ja helposti saatavilla.</p> <p>b Kopioi tai skannaa asiakirja.</p> <p>Vastaako skanneri?</p>	Ongelma on ratkaistu.	Siirry vaiheeseen 2.

Toimi	Kyllä	Ei
Vaihe 2 a Tarkista, että tulostimessa on virta päällä. b Ratkaise näyttöön avautuvat virheilmoitukset. c Kopioi tai skannaa asiakirja. Vastaako skanneri?	Ongelma on ratkaistu.	Siirry vaiheeseen 3.
Vaihe 3 a Sammuta tulostin, odota noin 10 sekuntia ja käynnistä tulostin uudelleen. b Kopioi tai skannaa asiakirja. Vastaako skanneri?	Ongelma on ratkaistu.	Ota yhteyttä asiakastuki .

Skannerin kohdistaminen

- 1 Valitse aloitusnäytössä **Asetukset > Laite > Huolto > Määritys-valikko > Skannerimääritykset > Skannerin manuaalinen rekisteröinti**.
- 2 Valitse Tulostuksen pikatesti -valikosta **Käynnistä**.
- 3 Aseta tulostuksen pikatestisivu skannaustasolle ja valitse **Tasorekisteröinti**.
- 4 Valitse Kopioinnin pikatesti -valikosta **Käynnistä**.
- 5 Vertaa kopioinnin pikatestisivua alkuperäiseen asiakirjaan.

Huomautus: Jos testisivun marginaalit poikkeavat alkuperäisestä asiakirjasta, muuta vasenta marginaalia ja ylämarginaalia.

- 6 Toista kohtia [vaihe 4](#) ja [vaihe 5](#), kunnes kopioinnin pikatestisivun marginaalit vastaavat alkuperäistä asiakirjaa.

Automaattisen asiakirjansyöttölaitteen kohdistaminen

- 1 Valitse aloitusnäytössä **Asetukset > Laite > Huolto > Määritys-valikko > Skannerimääritykset > Skannerin manuaalinen rekisteröinti**.
- 2 Valitse Tulostuksen pikatesti -valikosta **Käynnistä**.
- 3 Aseta tulostuksen pikatestisivu automaattisen asiakirjansyöttölaitteen lokeroon.
- 4 Valitse **Etu-ADF-rekisteröinti** tai **Taka-ADF-rekisteröinti**.

Huomautuksia:

- Automaattisen asiakirjansyöttölaitteen etupuolen kohdistaminen: aseta pikatestisivu automaattiseen asiakirjansyöttölaitteeseen kuvapuoli ylöspäin ja lyhyt reuna edellä.
- Automaattisen asiakirjansyöttölaitteen taustapuolen kohdistaminen: aseta pikatestisivu automaattiseen asiakirjansyöttölaitteeseen kuvapuoli alaspäin ja lyhyt reuna edellä.

- 5 Valitse Kopioinnin pikatesti -valikosta **Käynnistä**.

6 Vertaa kopioinnin pikatestisivua alkuperäiseen asiakirjaan.

Huomautus: Jos testisivun marginaalit poikkeavat alkuperäisestä asiakirjasta, muuta vaakasäätöä ja ylämarginaalia.

7 Toista kohtia [vaihe 5](#) ja [vaihe 6](#), kunnes kopioinnin pikatestisivun marginaalit vastaavat alkuperäistä asiakirjaa.

Yhteyden ottaminen asiakastukeen

Tarkista seuraavat tiedot, ennen kuin otat yhteyttä asiakaspalveluun:

- Tulostimen ongelma
- Virheilmoitus
- Tulostimen malli ja sarjanumero

Siirry osoitteeseen <http://support.lexmark.com>, jossa voit käyttää sähköposti- ja chat-tukea tai selailla oppaita, tukiasiakirjoja, ohjaimia ja muita ladattavia kohteita.

Tekninen tuki on käytettävissä myös puhelimitse. Yhdysvalloissa tai Kanadassa numero on 1-800-539-6275. Siirry muissa maissa osoitteeseen <http://support.lexmark.com>.

Päivittäminen ja siirtyminen

Laitteisto

Käytettävissä olevat sisäiset lisälaitteet

- Muistikortit
 - DDR3 DIMM
 - Flash-muisti
- Valinnaiset kortit
 - Fonttikortit
 - Laiteohjelmistokortit
 - Lomakkeet ja viivakoodi
 - PRESCRIBE
 - IPDS
- Tulostimen kiintolevy
- Sisäinen sovellusportti
 - 1284-B-rinnakkaisliitäntäkortti
 - RS-232C-sarjaliitäntäkortti
 - Kuituliitäntäkortti
 - N8370 802.11a/b/g/n/ac Langattoman tulostuspalvelimen liitäntäkortti

Pääsy emolevylle



HUOMIO – SÄHKÖISKUN VAARA: Jos käsittelet emolevyä tai asennat lisävarusteita tai muistilaitteita tulostimen käyttöönoton jälkeen, sähköiskuvaaran välttämiseksi katkaise tulostimesta virta ja irrota virtajohto pistorasiasta ennen toimenpiteiden tekemistä. Jos tulostimeen on liitetty muita laitteita, katkaise niistäkin virta ja irrota niistä kaikki tulostimeen kytketyt kaapelit.

- 1 Katkaise virta tulostimesta.
- 2 Irrota virtajohto ensin pistorasiasta ja sitten tulostimesta.
- 3 Avaa emolevyn kansi tasapaisella ruuvitaltalla.

Varoitus – vauriot mahdollisia: Staattinen sähkö vahingoittaa helposti emolevyn elektronisia osia. Kosketa jotain tulostimen metalliosaa, ennen kuin kosketat emolevyn osia tai liittimiä.

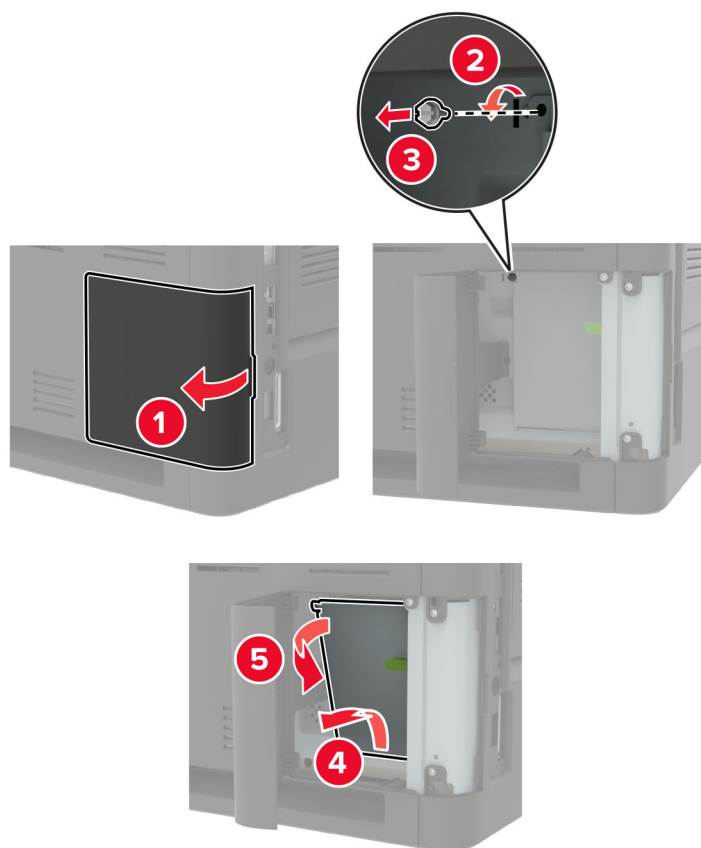

4 Asenna kaikki tuetut sisäiset lisälaitteet. Lisätietoja on lisälaitteen käyttöohjeessa.

5 Sulje tulostimen kansi.

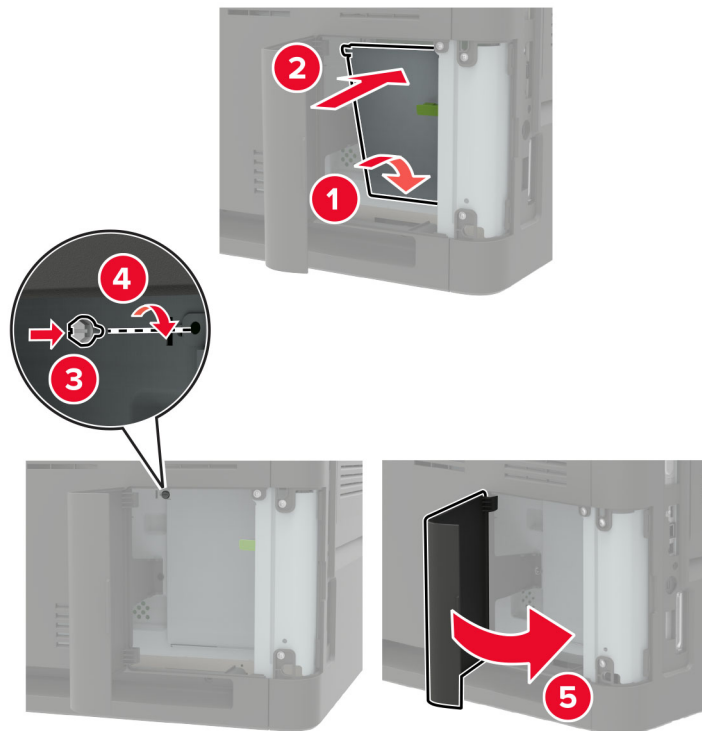

6 Liitä virtajohto ensin tulostimeen ja sitten pistorasiaan.

⚠ HUOMIO – TAPATURMAN MAHDOLLISUUS: Tulipalo- tai sähköiskuriskin välttämiseksi liitä virtajohto suoraan asianmukaiseen maadoitettuun sähköpistokkeeseen, joka on lähellä ja helposti saatavilla.

7 Kytke tulostimeen virta.

Muistikortin asentaminen

Huomautus: Nämä ohjeet koskevat vain DDR3 DIMM -muistikorttia.

⚠ HUOMIO – SÄHKÖISKUN VAARA: Jos käsittelet emolevyä tai asennat lisävarusteita tai muistilaitteita tulostimen käyttöönoton jälkeen, sähköiskuvaaran välttämiseksi katkaise tulostimesta virta ja irrota virtajohto pistorasiasta ennen toimenpiteiden tekemistä. Jos tulostimeen on liitetty muita laitteita, katkaise niistäkin virta ja irrota niistä kaikki tulostimeen kytketyt kaapelit.

- 1 Katkaise virta tulostimesta.
- 2 Irrota virtajohto ensin pistorasiasta ja sitten tulostimesta.
- 3 Avaa emolevyn kansi tasapäisellä ruuvivaltalla.

Varoitus – vauriot mahdollisia: Staattinen sähkö vahingoittaa helposti emolevyn elektronisia osia. Kosketa jotain tulostimen metalliosaa, ennen kuin kosketat emolevyn osia tai liittimiä.

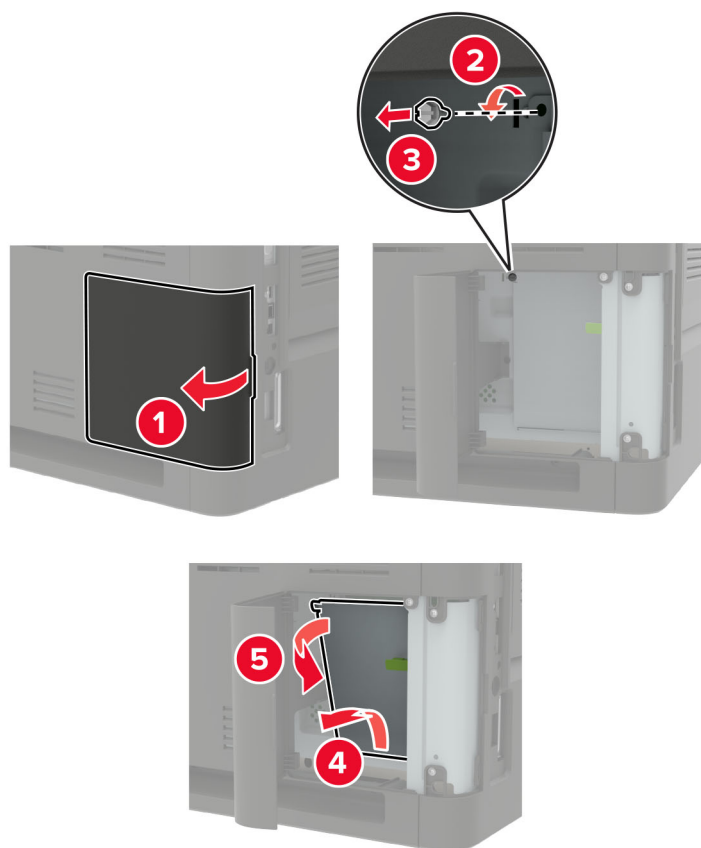

4 Poista muistikortti pakkauksestaan.

Varoitus – vauriot mahdollisia: Älä kosketa kortin reunassa olevia liitännäkohtia.

5 Työnnä muistikortti, kunnes se *napsahtaa* paikalleen.

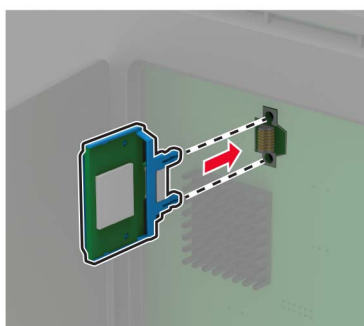

6 Sulje tulostimen kansi.

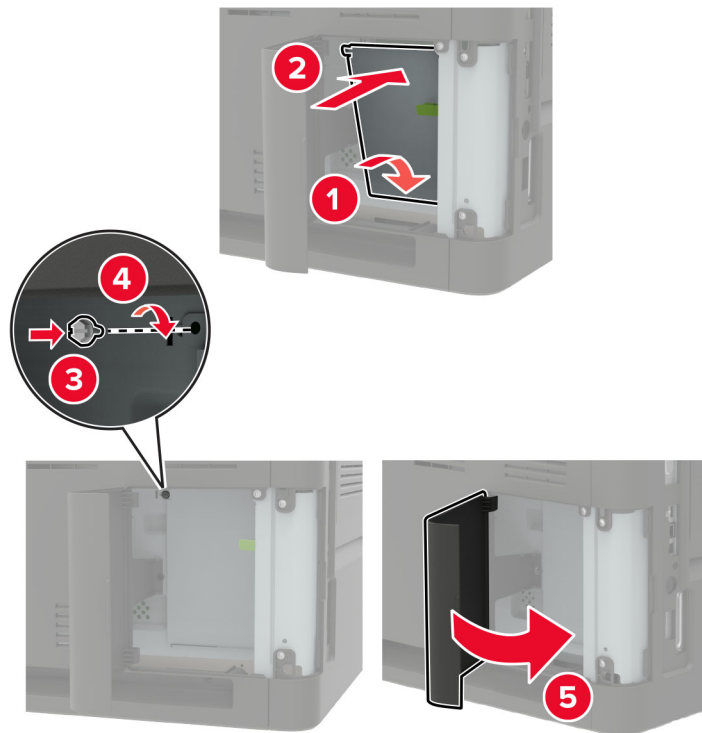

7 Liitä virtajohto ensin tulostimeen ja sitten pistorasiaan.

⚠ HUOMIO – TAPATURMAN MAHDOLLISUUS: Tulipalon tai sähköiskun vaaran välttämiseksi liitä virtajohto suoraan asianmukaiseen maadoitettuun sähköpistokkeeseen, joka on lähellä ja helposti saatavilla.

8 Kytke tulostimeen virta.

Lisäkortin asentaminen

Huomautus: Lisäkortti on joko fonttikortti, laiteohjelmistokortti tai flash-muisti.

⚠ HUOMIO – SÄHKÖISKUN VAARA: Jos käsittelet emolevyä tai asennat lisävarusteita tai muistilaitteita tulostimen käyttöönoton jälkeen, sähköiskuvaaran välttämiseksi katkaise tulostimesta virta ja irrota virtajohto pistorasiasta ennen toimenpiteiden tekemistä. Jos tulostimeen on liitetty muita laitteita, katkaise niistäkin virta ja irrota niistä kaikki tulostimeen kytketyt kaapelit.

- 1 Katkaise virta tulostimesta.
- 2 Irrota virtajohto ensin pistorasiasta ja sitten tulostimesta.
- 3 Avaa emolevyn kansi tasapäisellä ruuvivaltalla.

Varoitus – vauriot mahdollisia: Staattinen sähkö vahingoittaa helposti emolevyn elektronisia osia. Kosketa jotain tulostimen metalliosaa, ennen kuin kosketat osia tai liittimiä.

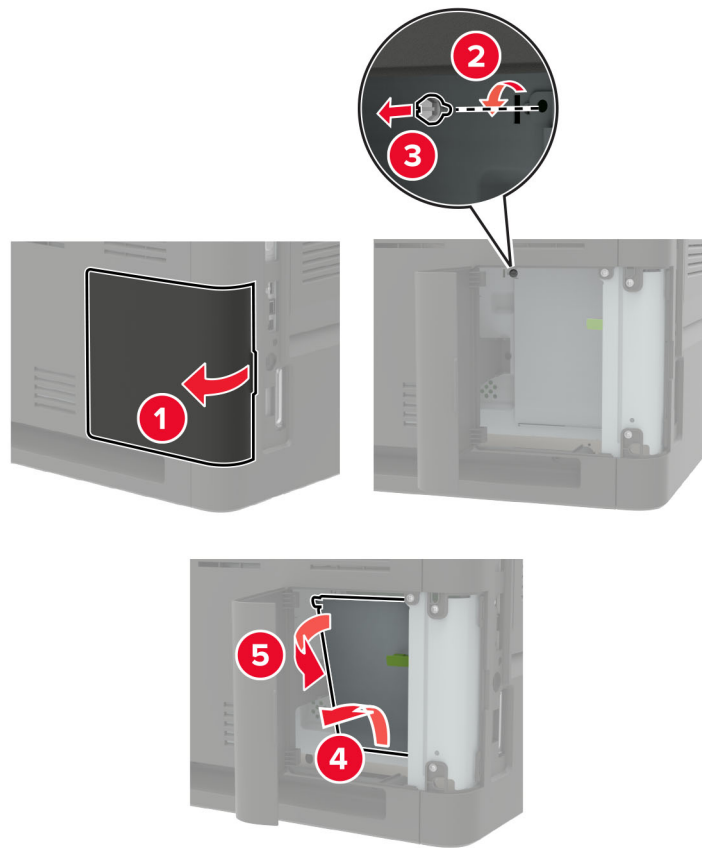

4 Poista lisäkortti pakkauksestaan.

Varoitus – vauriot mahdollisia: Älä kosketa kortin reunassa olevia liitäntäkohtia.

5 Paina kortti tiukasti paikalleen.

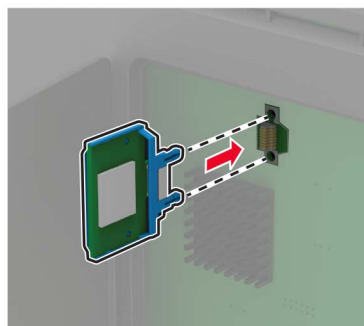

Huomautus: Kortin liittimen on kosketettava koko pituudeltaan emolevyä.

Varoitus – vauriot mahdollisia: Kortin väärä asennus saattaa vaurioittaa korttia ja emolevyä.

6 Sulje tulostimen kansi.

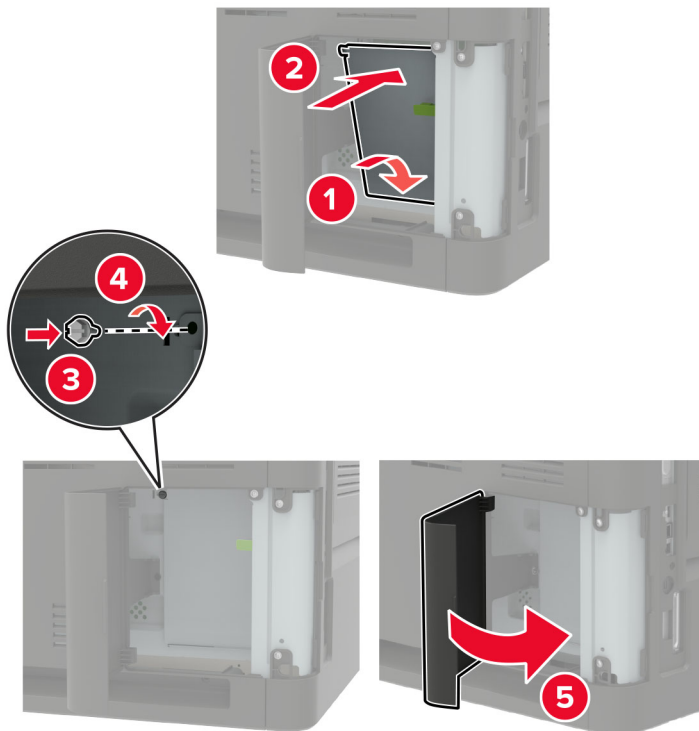

7 Liitä virtajohto ensin tulostimeen ja sitten pistorasiaan.

⚠ HUOMIO – TAPATURMAN MAHDOLLISUUS: Tulipalon tai sähköiskun vaaran välttämiseksi liitä virtajohto suoraan asianmukaiseen maadoitettuun sähköpistokkeeseen, joka on lähellä ja helposti saatavilla.

8 Kytke tulostimeen virta.

Tulostimen kiintolevyn asentaminen

⚠ HUOMIO – SÄHKÖISKUN VAARA: Jos käsittelet emolevyä tai asennat lisävarusteita tai muistilaitteita tulostimen käyttöönoton jälkeen, sähköiskuvaaran välttämiseksi katkaise tulostimesta virta ja irrota virtajohto pistorasiasta ennen toimenpiteiden tekemistä. Jos tulostimeen on liitetty muita laitteita, katkaise niistäkin virta ja irrota niistä kaikki tulostimeen kytketyt kaapelit.

- 1 Katkaise virta tulostimesta.
- 2 Irrota virtajohto ensin pistorasiasta ja sitten tulostimesta.
- 3 Avaa emolevyn kansi tasapäisellä ruuvitaltalla.

Varoitus – vauriot mahdollisia: Staattinen sähkö vahingoittaa helposti emolevyn elektronisia osia. Kosketa jotain tulostimen metalliosaa, ennen kuin kosketat emolevyn osia tai liittimiä.

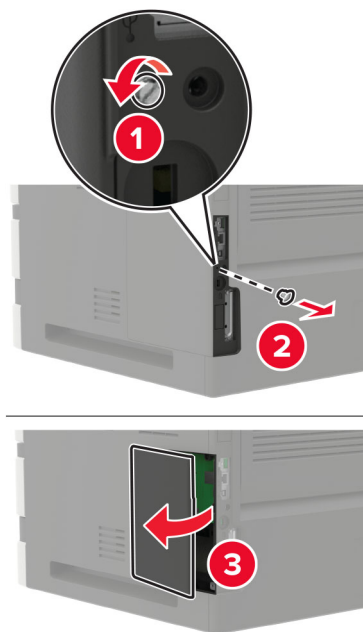

4 Poista kiintolevy pakkauksestaan.

5 Kiinnitä kiintolevy ja liitä kiintolevyn kaapeli emolevyyn.

Varoitus – vauriot mahdollisia: Älä kosketa tai paina kiintolevyn keskiosaa.

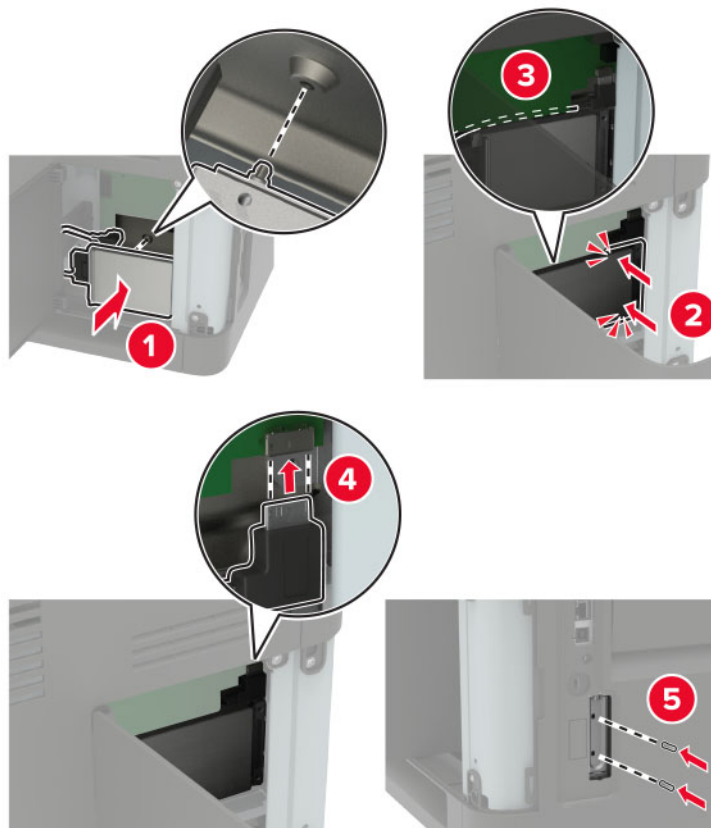

- 6 Sulje tulostimen kansi.
- 7 Liitä virtajohto ensin tulostimeen ja sitten pistorasiaan.

⚠ HUOMIO – TAPATURMAN MAHDOLLISUUS: Tulipalo- tai sähköiskuriskin välttämiseksi liitä virtajohto suoraan asianmukaiseen maadoitettuun sähköpistokkeeseen, joka on lähellä ja helposti saatavilla.

- 8 Kytke tulostimeen virta.

Sisäisen sovellusportin asentaminen

⚠ HUOMIO – SÄHKÖISKUN VAARA: Jos käsittelet emolevyä tai asennat lisävarusteita tai muistilaitteita tulostimen käyttöönoton jälkeen, sähköiskuvaaran välttämiseksi katkaise tulostimesta virta ja irrota virtajohto pistorasiasta ennen toimenpiteiden tekemistä. Jos tulostimeen on liitetty muita laitteita, katkaise niistäkin virta ja irrota niistä kaikki tulostimeen kytketyt kaapelit.

- 1 Sammuta tulostin ja irrota virtajohto pistorasiasta.
- 2 Avaa emolevyn kansi tasapäisellä ruuvitaltalla.

Varoitus – vauriot mahdollisia: Staattinen sähkö vahingoittaa helposti emolevyn elektronisia osia. Kosketa jotain tulostimen metalliosaa, ennen kuin kosketat emolevyn osia tai liittimiä.

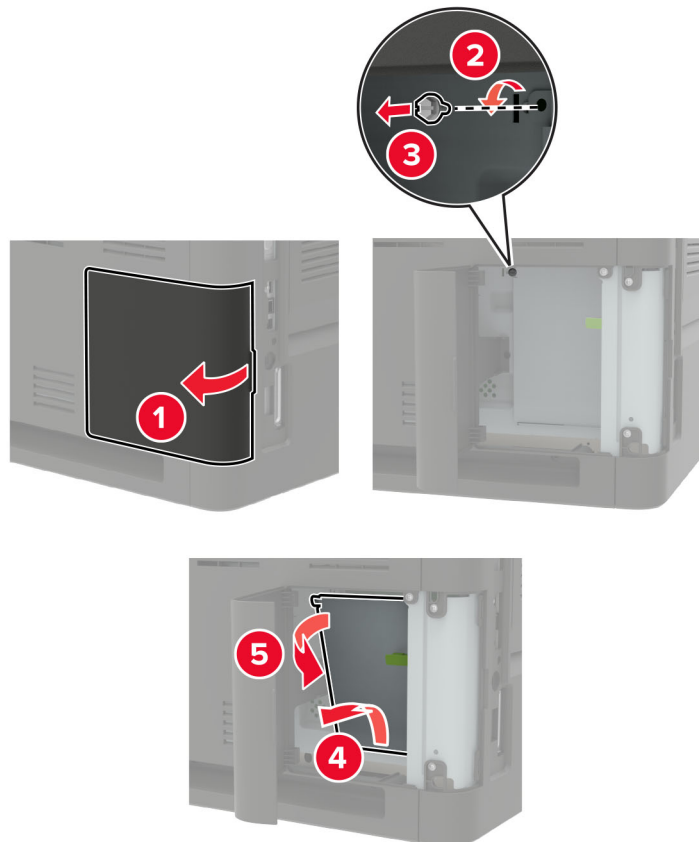

3 Pura sisäisen sovellusportin (ISP) pakkaus.

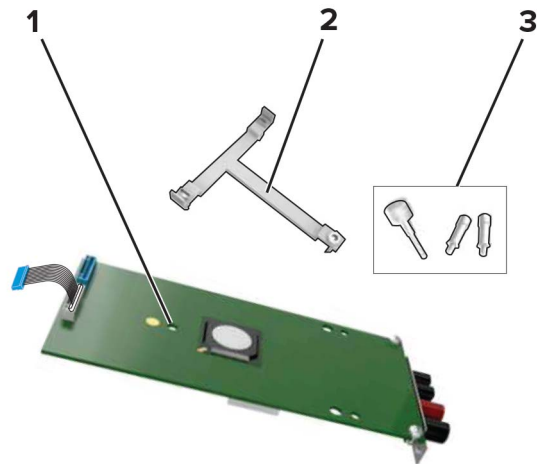

1	Sisäinen sovellusportti
2	Asennuspidike
3	Sormiruuvit

4 Poista tarvittaessa tulostimen kiintolevy.

5 Työnnä pidike levyyn, kunnes se *napsahtaa* paikalleen.

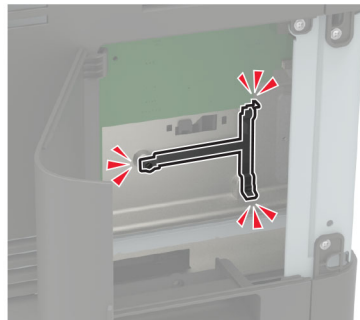
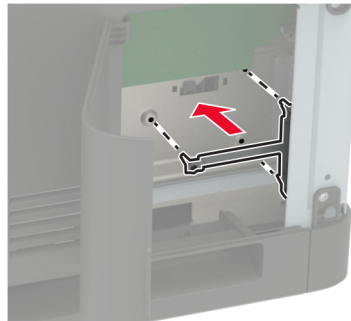

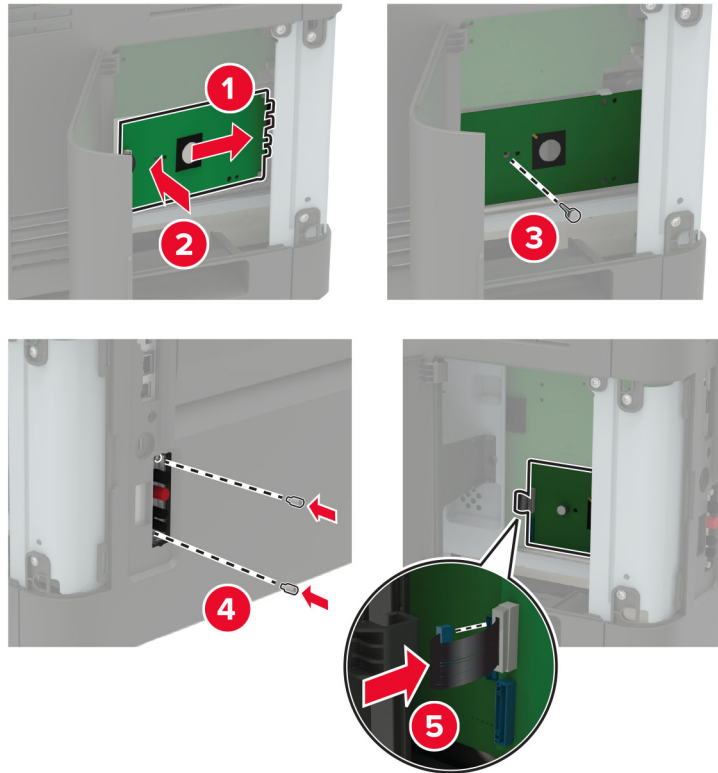
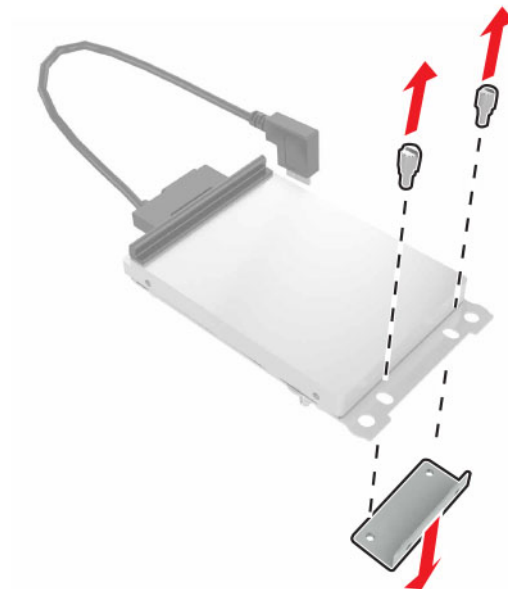
6 Kiinnitä sisäinen sovellusportti pidikkeeseen.**7** Liitä tarvittaessa kiintolevy sisäiseen sovellusporttiin.**a** Irrota kiintolevyn pidike.**b** Liitä kiintolevy sisäiseen sovellusporttiin.

Varoitus – vauriot mahdollisia: Älä kosketa tai paina kiintolevyn keskiosaa.

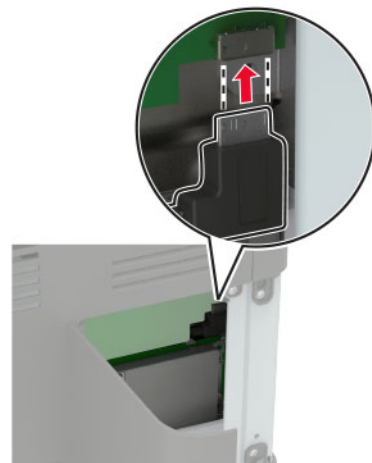
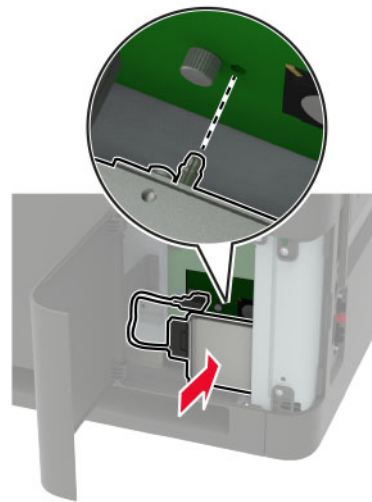

8 Sulje tulostimen kansi.

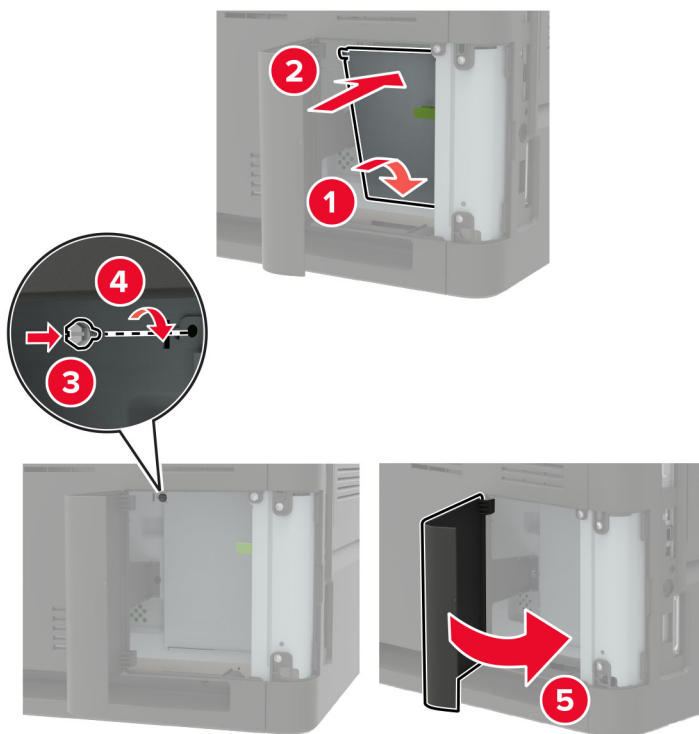

9 Liitä virtajohto pistorasiaan ja kytke tulostimen virta.

⚠ HUOMIO – TAPATURMAN MAHDOLLISUUS: Tulipalo- tai sähköiskuriskin välttämiseksi liitä virtajohto suoraan asianmukaiseen maadoitettuun sähköpistokkeeseen, joka on lähellä ja helposti saatavilla.

550 arkin lokeron asentaminen

⚡ HUOMIO – SÄHKÖISKUN VAARA: Jos käsittelet emolevyä tai asennat lisävarusteita tai muistilaitteita tulostimen käyttöönoton jälkeen, sähköiskuvaaran välttämiseksi katkaise tulostimesta virta ja irrota virtajohto pistorasiasta ennen toimenpiteiden tekemistä. Jos tulostimeen on liitetty muita laitteita, katkaise niistäkin virta ja irrota niistä kaikki tulostimeen kytketyt kaapelit.

⚠ HUOMIO – KAATUMISVAARA: Yhden tai useamman vaihtoehtojen asentaminen tulostimeen tai monitoimilaitteeseen saattaa vaatia tulostintuen, huonekalun tai muun ominaisuuden epävakauden ja loukkaantumisvaaran estämiseksi. Lisätietoja tuetuista kokoonpanoista on osoitteessa www.lexmark.com/multifunctionprinters.

1 Katkaise virta tulostimesta.

2 Irrota virtajohto ensin pistorasiasta ja sitten tulostimesta.

3 Poista lisälokero pakkauksesta ja poista sitten pakkausmateriaali.

Huomautus: Jos lisälokero on jo asennettu, irrota ne tulostimesta ennen tulostimen nostamista. Älä yritä nostaa tulostinta ja lokeroja samanaikaisesti.

4 Kohdista tulostin lisälokeroon kohdalle ja laske tulostinta, kunnes se *napsahtaa* paikalleen.

⚠ HUOMIO – TAPATURMAN MAHDOLLISUUS: Jos tulostin painaa yli 20 kg, sen turvallinen siirtäminen edellyttää kahta tai useampaa henkilöä.

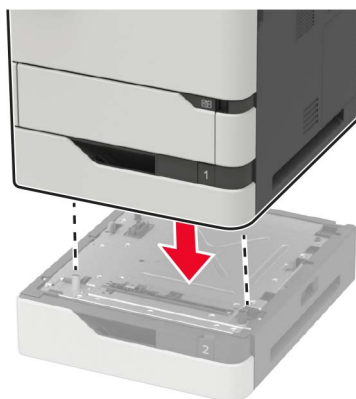

5 Liitä virtajohto ensin tulostimeen ja sitten pistorasiaan.

⚠ HUOMIO – TAPATURMAN MAHDOLLISUUS: Tulipalo- tai sähköiskuriskin välttämiseksi liitä virtajohto suoraan asianmukaiseen maadoitettuun sähköpistokkeeseen, joka on lähellä ja helposti saatavilla.

6 Kytke tulostimeen virta.

Lisää lokero tulostinohjaimen, jotta se on käytettävissä tulostustöissä. Lisätietoja on kohdassa "[Tulostinohjaimen käytettävissä olevien lisävarusteiden lisääminen](#)" sivulla 311.

2100 arkin lokeron asentaminen

⚠ HUOMIO – SÄHKÖISKUN VAARA: Jos käsittelet emolevyä tai asennat lisävarusteita tai muistilaitteita tulostimen käyttöönoton jälkeen, sähköiskuvaaran välttämiseksi katkaise tulostimesta virta ja irrota virtajohto pistorasiasta ennen toimenpiteiden tekemistä. Jos tulostimeen on liitetty muita laitteita, katkaise niistäkin virta ja irrota niistä kaikki tulostimeen kytketyt kaapelit.

⚠ HUOMIO – KAATUMISVAARA: Yhden tai useamman vaihtoehdon asentaminen tulostimeen tai monitoimilaitteeseen saattaa vaatia tulostintuen, huonekalun tai muun ominaisuuden epävakauden ja loukkaantumisvaaran estämiseksi. Lisätietoja tuetuista kokoonpanoista on osoitteessa www.lexmark.com/multifunctionprinters.

1 Katkaise virta tulostimesta.

2 Irrota virtajohto ensin pistorasiasta ja sitten tulostimesta.

3 Pura lokero pakkauksesta ja poista sitten pakkausmateriaali.

Huomautus: Jos lisälokerot on jo asennettu, irrota ne tulostimesta ennen tulostimen nostamista. Älä yritä nostaa tulostinta ja lokeroja samanaikaisesti.

4 Asenna lokero tulostintuelle.

Huomautus: Varmista, että tulostintuen pyörät on lukittu.

⚠ HUOMIO – TAPATURMAN MAHDOLLISUUS: Jos lokero painaa yli 20 kg, sen turvallinen siirtäminen edellyttää kahta tai useampaa henkilöä.

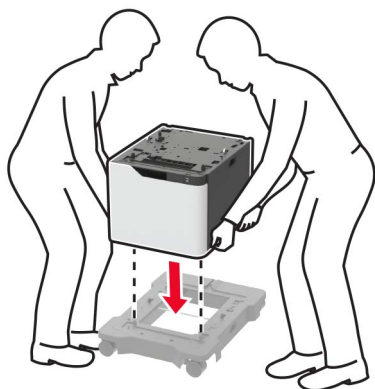

5 Kohdista tulostin lokeron kohdalle ja laske tulostinta, kunnes se *napsahtaa* paikalleen.

 **HUOMIO – TAPATURMAN MAHDOLLISUUS:** Jos tulostin painaa yli 20 kg, sen turvallinen siirtäminen edellyttää kahta tai useampaa henkilöä.



6 Liitä virtajohto ensin tulostimeen ja sitten pistorasiaan.

⚠ HUOMIO – TAPATURMAN MAHDOLLISUUS: Tulipalo- tai sähköiskuriskin välttämiseksi liitä virtajohto suoraan asianmukaiseen maadoitettuun sähköpistokkeeseen, joka on lähellä ja helposti saatavilla.

7 Kytke tulostimeen virta.

Lisää lokero tulostinohjaimen, jotta se on käytettävissä tulostustöissä. Lisätietoja on kohdassa ["Tulostinohjaimen käytettävissä olevien lisävarusteiden lisääminen" sivulla 311.](#)

4-alustaisen postilaatikon asentaminen

⚠ HUOMIO – KAATUMISVAARA: Yhden tai useamman vaihtoehdon asentaminen tulostimeen tai monitoimilaitteeseen saattaa vaatia tulostintuen, huonekalun tai muun ominaisuuden epävakauden ja loukkaantumisvaaran estämiseksi. Lisätietoja tuetuista kokoonpanoista on osoitteessa www.lexmark.com/multifunctionprinters.

- 1 Katkaise virta tulostimesta.
- 2 Irrota virtajohto ensin pistorasiasta ja sitten tulostimesta.
- 3 Poista postilaatikko pakkauksestaan.
- 4 Poista tulostimen yläkansi.

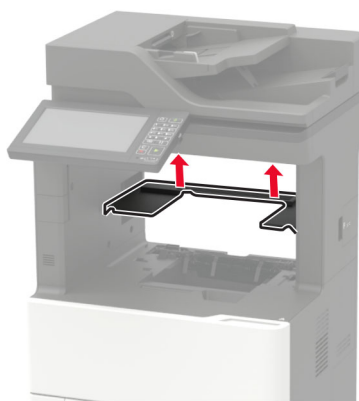

- 5 Asenna postilaatikko tulostimeen ja kiinnitä se tiukasti painamalla.

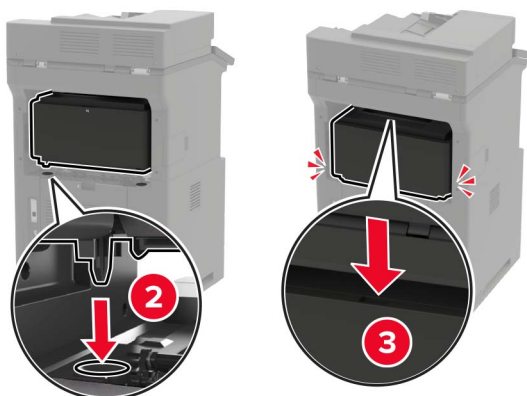

6 Liitä virtajohto ensin tulostimeen ja sitten pistorasiaan.

⚠ HUOMIO – TAPATURMAN MAHDOLLISUUS: Tulipalo- tai sähköiskuriskin välttämiseksi liitä virtajohto suoraan asianmukaiseen maadoitettuun sähköpistokkeeseen, joka on lähellä ja helposti saatavilla.

7 Kytke tulostimeen virta.

Lisää postilaatikko tulostinohjaimen, jotta se on käytettävissä tulostustöissä. Lisätietoja on kohdassa "[Tulostinohjaimen käytettävissä olevien lisävarusteiden lisääminen](#)" sivulla 311.

Offset-pinoajan asentaminen

⚠ HUOMIO – KAATUMISVAARA: Yhden tai useamman vaihtoehdon asentaminen tulostimeen tai monitoimilaitteeseen saattaa vaatia tulostintuen, huonekalun tai muun ominaisuuden epävakauden ja loukkaantumisvaaran estämiseksi. Lisätietoja tuetuista kokoonpanoista on osoitteessa www.lexmark.com/multifunctionprinters.

- 1 Katkaise virta tulostimesta.
- 2 Irrota virtajohto ensin pistorasiasta ja sitten tulostimesta.
- 3 Poista offset-pinoaja pakkauksesta.
- 4 Poista tulostimen yläkansi.

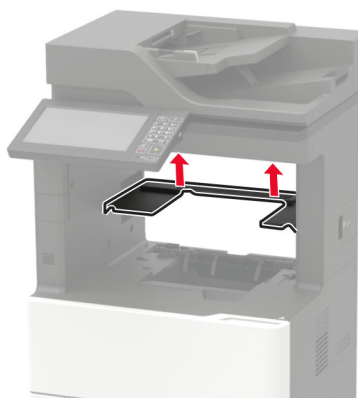

5 Asenna offset-pinoaja tulostimeen ja kiinnitä se tiukasti painamalla.

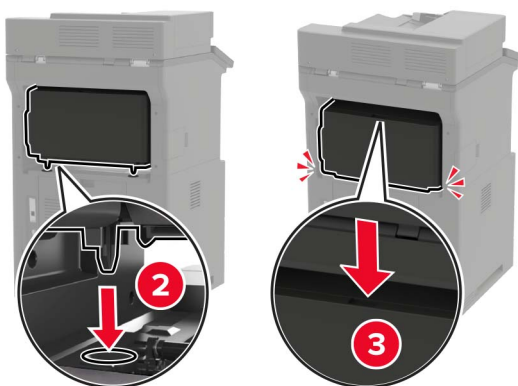

6 Liitä virtajohto ensin tulostimeen ja sitten pistorasiaan.

⚠ HUOMIO – TAPATURMAN MAHDOLLISUUS: Tulipalo- tai sähköiskuriskin välttämiseksi liitä virtajohto suoraan asianmukaiseen maadoitettuun sähköpistokkeeseen, joka on lähellä ja helposti saatavilla.

7 Kytke tulostimeen virta.

Lisää offset-pinoaja tulostinohjaimen, jotta se on käytettävissä tulostustöissä. Lisätietoja on kohdassa "[Tulostinohjaimen käytettävissä olevien lisävarusteiden lisääminen](#)" sivulla 311.

Nidonnan viimeistelijän asentaminen

⚠ HUOMIO – KAATUMISVAARA: Yhden tai useamman vaihtoehdon asentaminen tulostimeen tai monitoimilaitteeseen saattaa vaatia tulostintuen, huonekalun tai muun ominaisuuden epävakauden ja loukkaantumisvaaran estämiseksi. Lisätietoja tuetuista kokoonpanoista on osoitteessa www.lexmark.com/multifunctionprinters.

- 1 Katkaise virta tulostimesta.
- 2 Irrota virtajohto ensin pistorasiasta ja sitten tulostimesta.
- 3 Ota nidonnan viimeistelijä pakkauksestaan.

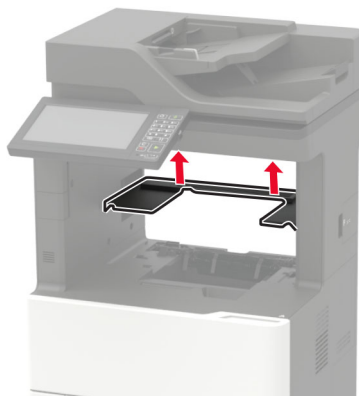
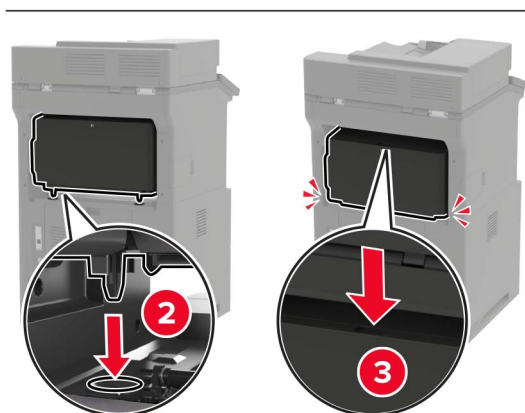
4 Poista tulostimen yläkansi.**5** Asenna nidonnan viimeistelijä tulostimeen ja kiinnitä se tiukasti painamalla.**6** Liitä virtajohto ensin tulostimeen ja sitten pistorasiaan.

⚠ HUOMIO – TAPATURMAN MAHDOLLISUUS: Tulipalo- tai sähköiskuriskin välttämiseksi liitä virtajohto suoraan asianmukaiseen maadoitettuun sähköpistokkeeseen, joka on lähellä ja helposti saatavilla.

7 Kytke tulostimeen virta.

Lisää nidonnan viimeistelijä tulostinohjaimeen, jotta se on käytettävissä tulostustöissä. Lisätietoja on kohdassa ["Tulostinohjaimen käytettävissä olevien lisävarusteiden lisääminen"](#) sivulla 311.

Nidonnaan tai rei'ityksen viimeistelijän asentaminen

⚠ HUOMIO – KAATUMISVAARA: Yhden tai useamman vaihtoehdon asentaminen tulostimeen tai monitoimilaitteeseen saattaa vaatia tulostintuen, huonekalun tai muun ominaisuuden epävakauden ja loukkaantumisvaaran estämiseksi. Lisätietoja tuetuista kokoonpanoista on osoitteessa www.lexmark.com/multifunctionprinters.

- 1 Katkaise virta tulostimesta.
- 2 Irrota virtajohto ensin pistorasiasta ja sitten tulostimesta.
- 3 Poista nidonnaan ja rei'ityksen viimeistelijä pakkauksestaan.
- 4 Poista tulostimen yläkansi.

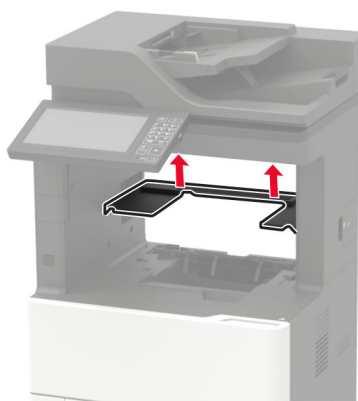

- 5 Asenna viimeistelijä tulostimeen ja kiinnitä se tiukasti painamalla.

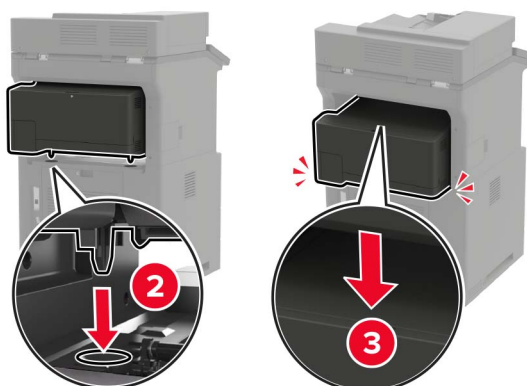

6 Liitä virtajohto ensin tulostimeen ja sitten pistorasiaan.



HUOMIO – TAPATURMAN MAHDOLLISUUS: Tulipalo- tai sähköiskuriskin välttämiseksi liitä virtajohto suoraan asianmukaiseen maadoitettuun sähköpistokkeeseen, joka on lähellä ja helposti saatavilla.

7 Kytke tulostimeen virta.

Lisää viimeistelijä tulostinohjaimen, jotta se on käytettävissä tulostustöissä. Lisätietoja on kohdassa ["Tulostinohjaimen käytettävissä olevien lisävarusteiden lisääminen" sivulla 311.](#)

Ohjelmisto

Tuetut käyttöjärjestelmät

Ohjelmisto-CD-levyltä voi asentaa tulostinohjelmiston seuraaviin käyttöjärjestelmiin:

- Windows 10
- Windows 8.1
- Windows Server 2012 R2
- Windows Server 2012
- Windows 7 SP1
- Windows Server 2008 R2 SP1
- Windows Server 2008 SP2
- Windows Vista SP2
- Mac OS X -versio 10.7 tai uudempi
- Red Hat Enterprise Linux WS
- openSUSE Linux
- SUSE Linux Enterprise Server
- Debian GNU/Linux
- Ubuntu
- Fedora
- IBM AIX
- Oracle Solaris SPARC
- Oracle Solaris x86

Huomautuksia:

- Windows-käyttöjärjestelmissä tulostinohjaimet ja apuohjelmat ovat yhteensopivia sekä 32- että 64-bittisissä versioissa.
- Lisätietoja ohjaimista ja apuohjelmista, jotka ovat yhteensopivia Mac OS X version 10.6 tai sitä vanhempien versioiden kanssa, ja tuetuista Linux-tai UNIX-käyttöjärjestelmäversioista on osoitteessa <http://support.lexmark.com>.
- Lisätietoja ohjelmiston yhteensopivuudesta muiden käyttöjärjestelmien kanssa saa asiakastuesta.

Tulostinohjelmiston asentaminen

Huomautuksia:

- Tulostinohjain sisältyy ohjelmiston asennuspakettiin.
- Jos käyttämässäsi Macintosh-tietokoneessa on macOS-versio 10.7 tai uudempi, sinun ei tarvitse asentaa ohjainta, jotta voit tulostaa AirPrint-sertifioidulla tulostimella. Jos haluat käyttää mukautettuja tulostusominaisuuksia, lataa tulostinohjain.

1 Hanki ohjelmiston asennuspaketti.

- Tulostimen mukana toimitetulla Ohjelmistot-levyllä.
- Siirry osoitteeseen www.lexmark.com/downloads.

2 Käynnistä asennusohjelma ja seuraa tietokoneen näytön ohjeita.

Faksiohjaimen asentaminen

1 Siirry osoitteeseen www.lexmark.com/downloads, hae tulostinmallisi ja lataa sen asennuspaketti.

2 Valitse tulostimessasi **Tulostimen ominaisuudet** ja sitten **Määrytykset**-välilehti.

3 Valitse **Faksi** ja sitten **Käytä**.

Tulostimien lisääminen tietokoneeseen

Tee jokin seuraavista: toimista ennen kuin aloitat:

- Liitä tulostin ja tietokone samaan verkkoon. Lisätietoja tulostimen liittamisestä verkkoon on kohdassa "[Tulostimen yhdistäminen verkkoon](#)" sivulla 161.
- Liitä tietokone tulostimeen. Lisätietoja on kohdassa "[Tietokoneen yhdistäminen tulostimeen](#)" sivulla 164.
- Kytke tulostin tietokoneeseen USB-kaapelilla. Lisätietoja on kohdassa "[Kaapelien liittäminen](#)" sivulla 14.

Huomautus: USB-kaapeli myydään erikseen.

Windows-käyttäjät:

1 Asenna tulostinohjain.

Huomautus: Lisätietoja on kohdassa "[Tulostinohjelmiston asentaminen](#)" sivulla 310.

2 Avaa **Tulostimet ja skannerit** ja valitse **Lisää tulostin tai skanneri**.

3 Tee tulostimen mallin mukaan jokin seuraavista toimenpiteistä:

- Valitse tulostin luettelosta ja sitten **Lisää laite**.
- Valitse **Näytä Wi-Fi Direct -tulostimet**, valitse tulostin ja sitten **Lisää laite**.
- Valitse **Haluamani tulostin ei ole luettelossa** ja tee sitten Lisää tulostin -ikkunassa jokin seuraavista toimenpiteistä:
 - a Valitse **Lisää tulostin TCP/IP-osoitetta tai isäntänimeä käyttämällä** ja valitse sitten **Seuraava**.
 - b Kirjoita Isäntänimi tai IP-osoite -kenttään tulostimen IP-osoite ja valitse sitten **Seuraava**.

Huomautuksia:

- Tulostimen IP-osoite näkyy sen tulostimen päänäytössä. IP-osoite on neljä pisteillä erotettua numerosarjaa, kuten 123.123.123.123.

- Jos käytät välityspalvelinta, poista se tilapäisesti käytöstä, jotta verkkosivu latautuu oikein.
- c** Valitse tulostinohjain ja sitten **Seuraava**.
- d** Valitse **Käytä asennettua tulostinohjainta (suositus)** ja sitten **Seuraava**.
- e** Kirjoita tulostimen nimi ja valitse **Seuraava**.
- f** Valitse tulostimen jakoasetus ja sitten **Seuraava**.
- g** Valitse **Valmis**.

Macintosh-käyttäjät:

- 1 Valitse tietokoneessa **Tulostimet ja skannerit**.
- 2 Valitse **+** ja sitten tulostin.
- 3 Valitse Käytä-valikosta tulostinohjain.

Huomautuksia:

- Valitse Macintosh-tulostinohjaimen käyttöä varten joko **AirPrint** tai **Secure AirPrint**.
- Jos haluat käyttää mukautettuja tulostusominaisuuksia, valitse Lexmark-tulostinohjain. Ohjaimen asennusohjeet ovat kohdassa "[Tulostinohjelmiston asentaminen](#)" sivulla 310.

- 4 Lisää tulostin.

Tulostinohjaimen käytettävissä olevien lisävarusteiden lisääminen

Windows-käyttäjät:

- 1 Avaa Tulostimet-kansio.
- 2 Valitse päivitettävä tulostin ja tee jompikumpi seuraavista:
 - Windows 7 tai uudempi: valitse **Tulostimen ominaisuudet**.
 - Vanhemmat versiot: valitse **Ominaisuudet**.
- 3 Siirry Määritykset-välilehteen ja valitse **Päivitä nyt – Kysy tulostimelta**.
- 4 Ota muutokset käyttöön.

Macintosh-käyttäjät:

- 1 Etsi Omenavalikon Järjestelmäasetuksista tulostin ja valitse **Lisävarusteet ja tarvikkeet**.
- 2 Siirry lisävarusteiden luetteloon ja lisää asennetut lisävarusteet.
- 3 Ota muutokset käyttöön.

Laiteohjelma

Määritystiedoston vieminen tai tuominen

Voit viedä tulostimen määritysasetukset tekstitiedostoon, josta asetukset voidaan tuoda muihin tulostimiin.

- 1 Avaa selain ja kirjoita tulostimen IP-osoite selaimen osoitekenttään.

Huomautuksia:

- Tulostimen IP-osoite näkyy sen tulostimen päänäytössä. IP-osoite on neljä pisteillä erotettua numerosarjaa, kuten 123.123.123.123.
- Jos käytät välityspalvelinta, poista se tilapäisesti käytöstä, jotta verkkosivu latautuu oikein.

2 Valitse Embedded Web Server -palvelimessa **Vie määrittymiset** tai **Tuo määrittymiset**.

3 Noudata näytön ohjeita.

4 Jos tulostin tukee sovelluksia, tee seuraava:

- a** Valitse **Sovellukset** > valitse sovellus > **Määritä**.
- b** Valitse **Vie** tai **Tuo**.

Laiteohjelman päivittäminen

Joidenkin sovellusten moitteeton toiminta vaatii laiteohjelman vähimmäistason.

Lisätietoja laiteohjelman päivittämisestä antaa Lexmarkin edustaja.

1 Avaa selain ja kirjoita tulostimen IP-osoite selaimen osoitekenttään.

Huomautuksia:

- Tulostimen IP-osoite näkyy sen tulostimen päänäytössä. IP-osoite on neljä pisteillä erotettua numerosarjaa, kuten 123.123.123.123.
- Jos käytät välityspalvelinta, poista se tilapäisesti käytöstä, jotta verkkosivu latautuu oikein.

2 Valitse **Asetukset** > **Laite** > **Päivitä laiteohjelmisto**.

3 Tee jompikumpi seuraavista toiminnoista:

- Valitse **Tarkista päivitykset** > **Hyväksyn, käynnistä päivitys**.
- Lataa flash-tiedosto.

Huomautus: Hae uusin laiteohjelmisto osoitteesta www.lexmark.com/downloads tulostinmallisi perusteella.

a Selaa päivitystiedostoon.

Huomautus: Varmista, että olet purkanut laiteohjelmiston zip-tiedoston.

b Valitse **Lataa** > **Käynnistä**.

Tiedotteet

Tuotetiedot

Tuotteen nimi:

Monitoimilaitteet: Lexmark MX822ade, Lexmark MX822adtfe, Lexmark MX822adx, Lexmark MX822de; Lexmark MX826ade, Lexmark MX826adtfe, Lexmark MX826adx, Lexmark MX826de; Lexmark XM7355, Lexmark XM7355b, Lexmark XM7355bi, Lexmark XM7355i; Lexmark XM7370, Lexmark XM7370i

Laitteen tyyppi:

7465

Mallit:

436, 496, 836, 896

Painosta koskeva tiedote

Heinäkuu 2024

Seuraava kappale ei koske maita, joissa vastaavanlaiset sopimusehdot ovat ristiriidassa paikallisen lain kanssa: LEXMARK INTERNATIONAL, INC. ON TUOTTANUT TÄMÄN JULKAISUN SELLAISENA KUIN SE ON, ILMAN TAKUITA, MUKAAN LUKIEN MUTTA RAJOITTAMATTA KAUPAN EHTOJEN TAI TIETTYYN KÄYTTÖÖN SOPIVUUDEN TAKUUEHDOT. Tämä kohta ei välttämättä koske sinua, sillä joissakin valtioissa ei sallita julkilausuman kieltämistä tai tiettyjen toimitusten välillisiä takuita.

Tämä julkaisu voi sisältää teknisiä epätarkkuuksia tai painovirheitä. Julkaisun tietoihin tehdään säännöllisin väliajoin muutoksia, jotka sisällytetään tuotteen myöhempiin versioihin. Tuotteisiin tai ohjelmiin voidaan tehdä parannuksia tai muutoksia milloin tahansa.

Tämän tuotteen viittaukset muihin tuotteisiin, ohjelmiin tai palveluihin eivät tarkoita sitä, että valmistaja takaa näiden olevan saatavilla kaikissa maissa, joissa valmistaja toimii. Viittaukset eri tuotteisiin, ohjelmiin tai palveluihin eivät tarkoita, että ainoastaan kyseistä tuotetta, ohjelmaa tai palvelua voidaan käyttää. Mitä tahansa toiminnallisesti vastaavaa tuotetta, ohjelmaa tai palvelua, joka ei loukkaa mitään olemassa olevaa aineetonta oikeutta, voidaan käyttää mainitun tuotteen, ohjelman tai palvelun sijaan. Toiminnan arvioiminen ja varmentaminen käytettäessä muita kuin valmistajan suosittelemia muita tuotteita, ohjelmia tai palveluita ovat pelkästään käyttäjän vastuulla.

Lexmarkin tekninen tuki on osoitteessa <http://support.lexmark.com>.

Lisätietoja Lexmarkin tämän tuotteen käyttöä koskevista tietosuojakäytännöistä on osoitteessa www.lexmark.com/privacy.

Lisätietoja tarvikkeista ja ladattavista tiedostoista on osoitteessa www.lexmark.com.

© 2018 Lexmark International, Inc.

Kaikki oikeudet pidätetään.

Tavaramerkit

Lexmark ja Lexmark-logo ovat Lexmark International, Inc:n tavaramerkkejä tai rekisteröityjä tavaramerkkejä Yhdysvalloissa ja/tai muissa maissa.

Gmail, Android, Google Play ja Google Chrome ovat Google LLC:n tavaramerkkejä.

Macintosh, Safari, and AirPrint are trademarks of Apple Inc., registered in the U.S. and other countries. App Store and iCloud are service marks of Apple Inc., registered in the U.S. and other countries. Use of the Works with Apple badge means that an accessory has been designed to work specifically with the technology identified in the badge and has been certified by the developer to meet Apple performance standards.

Mopria®-sanamerkki on Mopria Alliance, Inc:n rekisteröity ja/tai rekisteröimätön tavaramerkkejä Yhdysvalloissa ja muissa maissa. Luvaton käyttö on ehdottomasti kielletty.

PCL® on Hewlett-Packard Companyn rekisteröity tavaramerkki. PCL on joukko Hewlett-Packard Companyn määrittelemiä tulostimen ohjainkomentoja (kieli) ja toimintoja, joita yhtiö käyttää tulostintuotteissaan. Tämä tulostin on tarkoitettu yhteensopivaksi PCL-kielen kanssa. Tämä tarkoittaa, että tulostin tunnistaa eri sovellusohjelmien käyttämät PCL-komennot ja emuloi niitä vastaavia toimintoja.

PostScript on Adobe Systems Incorporatedin rekisteröity tavaramerkki Yhdysvalloissa ja/tai muissa maissa.

Wi-Fi® ja Wi-Fi Direct® ovat Wi-Fi Alliancen® rekisteröityjä tavaramerkkejä.

Kaikki muut tavamerkit ovat omistajiensa omaisuutta.

Käyttöoikeustiedote

Kaikki tähän tuotteeseen liittyvät käyttöoikeustiedotteet ovat tarkasteltavissa asennusohjelma-CD-levyn hakemistossa\NOTICES.

Emissiotaso

Seuraavat mittaukset on suoritettu ISO 7779 -standardin mukaisesti ja ilmoitettu ISO 9296 -standardin mukaisesti.

Huomautus: Jotkin tilat eivät ehkä koske tätä tuotetta.

Keskimääräinen äänenpaine yhden metrin etäisyydellä, dBA	
Tulostaminen	Yksipuolinen: 54 (MX822, XM7355); 56 (MX826, XM7370) Kaksipuolinen: 53 (MX822, XM7355); 55 (MX826, XM7370)
Skannaaminen	57
Kopioiminen	58 (MX822, XM7355); 59 (MX826, XM7370)
Valmis	14

Arvot voivat muuttua. Katso nykyiset arvot osoitteesta www.lexmark.com.

Sähkö- ja elektroniikkaromudirektiivi (SER)

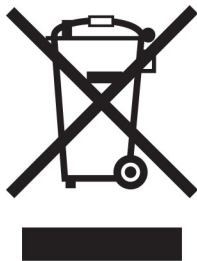

WEEE-logo viittaa erityisiin sähkölaitteiden kierrätysohjelmiin ja toimintatapoihin EU-maissa. Suosittelemme tuotteidemme kierrätystä.

Lisätietoja kierrätysvaihtoehdoista on Lexmarkin Web-sivustossa osoitteessa www.lexmark.com. Sieltä saat paikallisen myyntiedustajan puhelinnumeron.

Environmental labeling for packaging

Per Commission Regulation Decision 97/129/EC Legislative Decree 152/2006, the product packaging may contain one or more of the following symbols.

	This symbol indicates that the packaging may contain corrugated fiberboard.
	This symbol indicates that the packaging may contain non-corrugated fiberboard.
	This symbol indicates that the packaging may contain paper.

For more information, go to www.lexmark.com/recycle, and then choose your country or region. Information on available packaging recycling programs is included with the information on product recycling.

Laitteen hävittäminen

Älä hävitä tulostinta tai sen tarvikkeita talousjätteen mukana. Pyydä paikallisilta viranomaisilta lisätietoja hävitys- ja kierrätysvaihtoehdoista.

Litiumioniakku

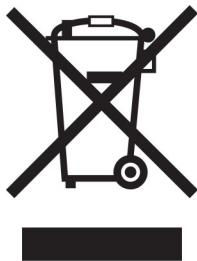

Tämä tuote saattaa sisältää litiumioninappiakun, jonka saa poistaa vain koulutettu teknikko. Rastilla merkitty jäteastia tarkoittaa sitä, että tuotetta ei saa hävittää lajittelemattoman jätteen seassa, vaan se on toimitettava erilliseen keräyslaitokseen talteenottoa ja kierrätystä varten. Jos akku irrotetaan, älä hävitä sitä talousjätteen seassa. Käytettävissäsi voi olla erillinen akkujen ja paristojen keräysjärjestelmä. Käytettyjen akkujen ja paristojen kerääminen varmistaa jätteen asianmukaisen käsittelyn, mukaan lukien uudelleenkäytön ja kierrätyksen ja estää niiden mahdolliset negatiiviset vaikutukset ihmisten terveydelle ja ympäristön suojelulle. Hävitä akut ja paristot vastuullisesti.

Asetus (EU) 2023/1542

Tämä tuote saattaa sisältää ladattavan litiumnappipariston. Paristo on asetuksen (EU) 2023/1542 mukainen. Yhteensopivuus osoitetaan CE-merkinnällä:



Tämä tuote voi sisältää yhden seuraavista nappiparistoista:

- Akun tunniste: Seiko mallinumero MS621FE
Valmistaja: Seiko Instruments Inc.
Valmistajan osoite: 8, Nakase 1-chome, Mihama-ku, Chiba-shi, Chiba 261-8507, Japani
- Akun tunniste: Panasonicin mallinumero ML621
Valmistaja: Panasonic Energy Co., Ltd.
Valmistajan osoite: 1-1 Matsushita-cho, Moriguchi City, Osaka 570-8511, Japani
- Akun tunniste: FDK mallinumero ML621
Valmistaja: FDK Corporation
Valmistajan osoite: Shibaura Crystal Shinagawa, 1-6-41 Konan, Minato-ku, Tokio 108-8212, Japani

Staattista sähköä koskeva tiedote



Tämä symboli osoittaa osat, jotka ovat herkkiä staattiselle sähkölle. Älä kosketa näiden symbolien lähellä olevia alueita koskettamatta ensin toisaalla olevaa metallipintaa.

Estä sähköstaattisen purkauksen aiheuttama vahinko huoltotehtävien, esimerkiksi paperitukosten poistamisen tai tarvikkeiden vaihtamisen, aikana koskettamalla tulostimen metallikehystä ennen kuin avaat tai kosketat tulostimen sisäosia, vaikka symbolia ei olisikaan.

ENERGY STAR

Kaikki Lexmark-laitteet, joissa on ENERGY STAR® -tunnus joko itse laitteessa tai sen aloitusnäytössä, täyttävät sertifioidusti EPA:n (Environmental Protection Agency) ENERGY STAR -vaatimukset valmistuspäivästä lähtien.



Lämpötilatiedot

Säilytyslämpötila ja suhteellinen kosteus	10–32,2 °C (50–90 °F) ja suhteellinen kosteus 15–80 % RH
Tulostimen/värikasetin/kuvayksikön pitkäaikainen säilytys ¹	15,3–32,2 °C ja suhteellinen kosteus 8–15 % RH Enimmäismärkälämpötila: 22,8 °C
Tulostimen/värikasetin/kuvayksikön lyhytaikainen kuljetus	–40...+43,3 °C (–40...+110 °F)
¹ Tarvikkeiden varastointiaika on noin 2 vuotta. Tämä perustuu normaaliin toimistoympäristöön lämpötilassa 22 °C ja 45 %:n kosteuteen.	
² Märkälämpötila määritetään ilman lämpötilan ja suhteellisen kosteuden mukaan.	

Laserilmoitus

Tämä tulostin on sertifioitu Yhdysvalloissa DHHS 21 CFR, Chapter I, Subchapter J -standardin mukaiseksi luokan I (1) -lasertuotteeksi ja muualla IEC 60825-1:2014 -standardin mukaiseksi luokan I lasertuotteeksi. 2014.

Luokan I lasertuotteita ei pidetä haitallisina. Laserjärjestelmä ja tulostin ovat rakenteeltaan sellaisia, että käyttäjä ei joudu alttiiksi luokkaa 1 suuremmalle säteilylle normaalin käytön, ylläpidon tai huollon aikana. Tulostimessa on tulostuspääosa, jota käyttäjä ei voi huoltaa. Sen sisällä on laser, jonka tekniset tiedot ovat seuraavat:

Luokka: IIIb (3b) AlGaAs

Nimellinen lähtöteho (milliwattia): 25

Aallonpituus (nanometriä): 755–800

Virrankulutus

Tuotteen virrankulutus

Laitteen virrankulutus näkyy seuraavassa taulukossa.

Huomautus: Jotkin tilat eivät ehkä koske tätä tuotetta.

Tila	Kuvaus	Virrankulutus (wattia)
Tulostaminen	Tulostin tuottaa paperikopioita sähköisen tulotiedon perusteella.	Yksipuolinen: 690 (MX822, XM7355); 850 (MX826, XM7370) Kaksipuolinen: 490 (MX822, XM7355); 640 (MX826, XM7370)
Kopioi	Laite tuottaa paperikopioita paperiasiakirjoista.	750 (MX822, XM7355); 900 (MX826, XM7370)
Skannaa	Laite skannaa paperiasiakirjoja.	84 (MX822, XM7355); 86 (MX826, XM7370)
Valmis	Laite odottaa tulostustyötä.	Suurempi virrankulutus: 58 (MX822, XM7355); 50 (MX826, XM7370) Pienempi virrankulutus: 36,5 (MX822, XM7355); 35 (MX826, XM7370)
Lepotila	Laite on ylätasen virransäästötilassa.	1,78 (MX822, XM7355); 2,94 (MX826, XM7370)
Säästö	Laite on alatasen virransäästötilassa.	0,2
Ei käytössä	Laite on kytketty pistorasiaan, mutta virta on katkaistu.	0,2

Taulukon virrankulutusluvut ovat pitkien ajanjaksojen keskimääräisiä arvoja. Hetkittäiset virrankulutushuiput voivat olla huomattavasti keskitasoa korkeampia.

Arvot voivat muuttua. Katso nykyiset arvot osoitteesta www.lexmark.com.

Lepotila

Tähän tuotteeseen on suunniteltu *lepotila*-niminen virransäästötila. Lepotila säästää energiaa alentamalla virrankulutusta niinä aikoina, kun laitetta ei käytetä. Lepotila käynnistyy automaattisesti, kun tuotetta ei käytetä tiettyyn aikaan. Tätä toimintoa kutsutaan *lepotilan aikakatkaisuksi*.

Lepotilan oletusasetus tässä tuotteessa (minuuttia): 15

Lepotilan aikakatkaisuksi voi valita määrittelyvalikoista 1–120 minuuttia. Jos tulostusnopeus on enintään 30 sivua minuutissa, voit asettaa aikakatkaisuksi enintään 60 minuuttia. Lepotilan aikakatkaisun asettaminen alhaiseksi alentaa energiankulutusta, mutta se voi pidentää laitteen reagointiaikaa. Lepotilan aikakatkaisun asettaminen suureksi pitää reagointiajan nopeana, mutta energiaa kuluu tällöin enemmän.

Horrostila

Tässä tuotteessa on erittäin vähän virtaa kuluttava käyttötila, jota kutsutaan *horrostilaksi*. Kun laite on horrostilassa, muista järjestelmistä ja laitteista katkaistaan virta turvallisesti.

Horrostilaan voidaan siirtyä jollakin seuraavista tavoista:

- horrostilan aikakatkaisun avulla

- ajastettujen virransäästötilojen avulla

Tämän tuotteen oletusasetus kaikissa maissa ja kaikilla alueilla on Horrostilan aikakatkaisu 3 pv

Aikaa, jonka tulostin odottaa työn tulostamisen jälkeen ennen horrostilaan siirtymistä, voidaan muuttaa yhden tunnin ja yhden kuukauden välillä.

Huomautuksia EPEAT-rekisteriin lisätyistä kuvankäsittelylaitetuotteista:

- Valmiustilan tasolle siirrytään horros- tai virrankatkaisutilassa.
- Laitteen virta laskee virrankulutuksen automaattisesti valmiustilan tasolle ≤ 1 W. Toimitetussa laitteessa on käytössä automaattinen valmistilatoiminto (horros- tai virrankatkaisutila).

Virrankatkaisutila

Jos laitteessa on valmiustila, jossa virtaa kuluu jonkin verran, voit katkaista virrankulutuksen kokonaan irrottamalla laitteen virtajohdon pistorasiasta.

Virran kokonaiskulutus

Joskus voi olla tarpeellista arvioida laitteen kokonaisvirrankulutus. Koska virrankulutusluvut ilmaistaan virtayksikkö watteina, kokonaisvirrankulutus lasketaan kertomalla virrankulutus sillä aikamäärällä, jonka verran laitetta on käytetty kussakin tilassa. Laitteen kokonaisvirrankulutus on tilojen virrankulutuskokonaisluvun summa.

Tietoliikennepäätelaitteita koskevat säännökset

Tässä osassa on tietoja säännöksistä, jotka liittyvät analogisen faksikortin sisältäviin tuotteisiin.

Säädösten mukainen Lexmark-tyyppi/-mallinumero:

LEX-M14-002 tai LEX-M03-002

Langattomia tuotteita koskevat säännökset

Tässä osassa on vain langattomia malleja koskevia säädöstietoja.

Jos et ole varma, onko mallisi langaton, siirry osoitteeseen <http://support.lexmark.com>.

Moduuliosia koskeva ilmoitus

Langattomat mallit sisältävät seuraavat moduuliosia(t):

Säädösten mukainen Lexmark-tyyppi/-mallinumero: LEX-M07-001; FCC-tunnus: IYLLEXM07001; IC (Industry Canada): 2376A-M07001

Altistus radiotaajuussäteilylle

Tämän laitteen säteilyteho on huomattavasti FCC:n ja muiden sääntelyvirastojen radiotaajuussäteilyn altistusrajojen alapuolella. Antennin on oltava vähintään 20 cm:n (8 tuuman) päässä ihmisistä, jotta laite täyttää FCC:n ja muiden sääntelyvirastojen radiotaajuussäteilyn altistusrajat.

Euroopan yhteisön (EY) direktiivien mukainen ilmoitus

Tämä tuote vastaa Euroopan yhteisön neuvoston direktiivin 2014/53/EU suojausmääräyksiä koskien sähkömagneettisia rajoituksia ja tietyn jännitteisten elektronisten laitteiden turvallisuusmääräyksiä.

Tuotteen valmistaja: Lexmark International, Inc., 740 West New Circle Road, Lexington, KY, 40550 USA.
Valtuutettu edustaja Euroopan talousalueella (ETA) / Euroopan unionissa on: Lexmark International Technology Hungária Kft., 8 Lechner Ödön fasor, Millennium Tower III, 1095 Budapest HUNGARY. Maahantuojaja Euroopan talousalueella (ETA) / Euroopan unionissa on: Lexmark International Technology S.à.r.l. 20, Route de Pré-Bois, ICC Building, Bloc A, CH-1215 Genève, Switzerland. Direktiivien mukainen vaatimustenmukaisuusvakuutus on saatavana pyydettyessä valtuutetulta edustajalta tai osoitteesta

www.lexmark.com/en_us/about/regulatory-compliance/european-union-declaration-of-conformity.html.

Yhteensopivuus osoitetaan CE-merkinnällä:



Rajoitukset

Tämä elektroniikkalaite on tarkoitettu ainoastaan sisäkäyttöön. Ulkokäyttö on kielletty. Tämä rajoitus koskee kaikkia seuraavassa taulukossa mainittuja maita:

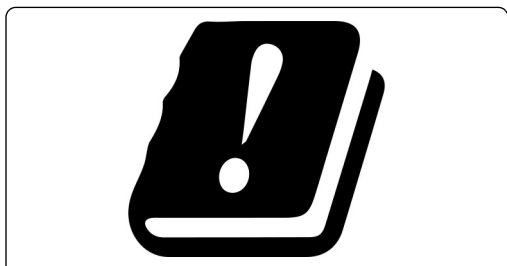

AT	BE	BG	CH	CY	CZ	DE	DK	EE
EL	ES	FI	FR	HR	HU	IE	IS	IT
LI	LT	LU	LV	MT	NL	NO	PL	PT
RO	SE	SI	SK	TR	UK (NI)			

EU- ja muiden maiden lausunto radiolähettimen käyttötaajuuskaistoista ja radiotaajuussäteilyn enimmäistehosta

Tämä radiotuote käyttää joko 2,4 GHz:n (2,412–2,472 GHz EU:ssa) tai 5 GHz:n (5,15–5,35, 5,47–5,725 EU:ssa) kaistaa. Lähettimen EIRP-enimmäislähtöteho, mukaan lukien antennivahvistus, on molemmilla kaistoilla ≤ 20 dBm.

Euroopan yhteisön (EY) direktiivien mukainen ilmoitus

Tämä tuote vastaa Euroopan parlamentin ja neuvoston direktiivien 2014/30/EU, 2014/35/EU ja 2011/65/EU niin kuin se on muutettuna direktiivissä (EU) 2015/863 suojausmääräyksiä koskien sähkömagneettisia rajoituksia,

tietyin jännitteisten elektronisten laitteiden turvallisuusmääräyksiä sekä tiettyjen vaarallisten aineiden käyttöä sähkö- ja elektroniikkalaitteissa.

Tuotteen valmistaja: Lexmark International, Inc., 740 West New Circle Road, Lexington, KY, 40550 USA.
Valtuutettu edustaja Euroopan talousalueella (ETA) / Euroopan unionissa on: Lexmark International Technology Hungária Kft., 8 Lechner Ödön fasor, Millennium Tower III, 1095 Budapest HUNGARY. Maahantuoja Euroopan talousalueella (ETA) / Euroopan unionissa on: Lexmark International Technology S.à.r.l. 20, Route de Pré-Bois, ICC Building, Bloc A, CH-1215 Genève, Switzerland. Direktiivien mukainen vaatimustenmukaisuusvakuutus on saatavana pyydettyä valtuutetulta edustajalta tai osoitteesta www.lexmark.com/en_us/about/regulatory-compliance/european-union-declaration-of-conformity.html.

Tämä tuote täyttää EN 55032:n luokan A rajoitukset ja EN 62368-1:n turvallisuusvaatimukset.

Radiohäiriölausunto

Varoitus

Tämä tuote täyttää EN 55032:n luokkien A rajoitukset ja EN 55024:n häiriönsietovaatimukset. Tämä tuote ei ole tarkoitettu kotitalouskäyttöön.

Tämä tulostin on Luokan A laite. Laite voi aiheuttaa kotiympäristössä radiohäiriöitä, jolloin käyttäjän on ehkä tehtävä tarvittavat toimenpiteet.

Hakemisto

Numerot

2100 arkin lokero
 asettaminen 301
 lisääminen 30
2100 arkin lokeron
asettaminen 301
4-alustainen postilaatikko
 asettaminen 304
4-alustaisen postilaatikon
asettaminen 304

A

AirPrint
 käyttäminen 44
aitojen Lexmark-osien ja -
tarvikkeiden käyttäminen 181
aloitusnäyttö
 mukauttaminen 18
aloitusnäytön kuvakkeet
 näyttäminen 18
aloitusnäytön käyttäminen 17
Alustamaton flash-muisti 269
analoginen faksi
 asetusten määrittäminen 64
asetusten määrittäminen
 analoginen faksi 64
Asiakastuen käyttäminen 21
asiakastuki
 yhteystiedot 287
Asiakastuki
 käyttäminen 21
asiakirjansyöttölaitteen
erotinrulla
 vaihtaminen 201
asiakirjansyöttölaitteen
käyttäminen 51, 54, 63, 75
 kopioiminen 51
asiakirjat, tulostaminen
 mobiililaitteesta 44
 tietokoneesta 44
automaattinen
asiakirjansyöttölaite
 käyttäminen 51, 54, 63, 75
Automaattinen
asiakirjansyöttölaitteen
vääntömomentin rajoitin
 vaihtaminen 204

automaattisen
asiakirjansyöttölaitteen
erotinrullan vaihtaminen 201
automaattisen
asiakirjansyöttölaitteen
kohdistaminen 286
 säätäminen 286
automaattisen
asiakirjansyöttölaitteen
nostorulla
 puhdistaminen 173
 vaihtaminen 195
automaattisen
asiakirjansyöttölaitteen
nostorullan puhdistaminen 173
automaattisen
asiakirjansyöttölaitteen rulla
 puhdistaminen 176
 vaihtaminen 198
automaattisen
asiakirjansyöttölaitteen rullan
puhdistaminen 176
automaattisen
asiakirjansyöttölaitteen rullan
vaihtaminen 198

C

Cloud Connector -profiili
 luominen 21
 skannaaminen 78
 tulostaminen 49
Cloud Connector -profiilin
luominen 21

D

diaesityksen käynnistäminen 19

E

ei voi lukea flash-asemaa
 vianmääritys, tulostus 266
Embedded Web Server ei
 avaudu 266
emolevy
 avaaminen 288
eri paperikoot, kopioiminen 51

erotinsivujen lisääminen
kopioiden väliin
 kopioiminen 52
estäminen, roskafaksien 73
etherFAX, käyttäminen
 faksitoiminnon
 määrittäminen 65
Ethernet-kaapeli 14
Ethernet-portti 14
EXT-portti 14

F

faksaaminen
 asiakirjansyöttölaitteen
 käyttäminen 63
 lähettäminen 71
 lähetyksajan ja -päivämäärän
 ajastaminen 72
 pysäyttäminen 74
 päiväyksen ja ajan
 määrittäminen 71
 skannaustason käyttäminen 63
 välittäminen 74
faksaamisen vianmääritys
 etherFAXin määrittäminen ei
 onnistu 279
 faksien lähettäminen ei onnistu
 analogisen faksin kautta 278
 faksien lähettäminen onnistuu
 mutta vastaanottaminen ei
 analogisen faksin kautta 278
 faksien lähettäminen tai
 vastaanottaminen ei onnistu
 analogisen faksin kautta 276
 faksien lähettäminen tai
 vastaanottaminen ei onnistu
 etherFAXin kautta 279
 faksin kansilehden lähettäminen
 ei onnistu tietokoneesta 280
 faksin kansilehdestä puuttuu
 tietoja 280
 huono tulostuslaatu 280
 soittajan tunnus ei näy 276
faksiasetukset
 maa- tai aluekohtainen
 laiteasennus 69
 tavallinen puhelinlinjaliitäntä 67

faksien lähettäminen tai vastaanottaminen ei onnistu analogisen faksin kautta 276
 faksien lähettäminen tai vastaanottaminen ei onnistu etherFAXin kautta 279
 faksien pysäyttäminen 74
 faksien vastaanottaminen ei onnistu analogisen faksin kautta 278
 faksikohteen pikavalinta luominen 72
 faksiloki katsominen 73
 faksilokin näyttäminen 73
 faksin ajastaminen 72
 faksin asentaminen maa- tai aluekohtainen laiteasennus 69 tavallinen puhelinlinjaliitäntä 67
 faksin kaiutinasetukset määrittäminen 161
 faksin kaiutinasetusten määrittäminen 161
 faksin kansilehden lähettäminen ei onnistu tietokoneesta 280
 faksin kansilehdestä puuttuu tietoja 280
 faksin lähettäminen 71
 faksin tarkkuus muuttaminen 73
 faksin tummuuden säätäminen 73
 faksin tummuus säätäminen 73
 faksin välittäminen 74
 faksiohjaimen asentaminen 310
 faksiohjain asentaminen 310
 faksipalvelin, käyttäminen faksitoiminnon määrittäminen 66
 faksitoiminnon määrittäminen etherFAXin avulla 65
 faksitoiminnon määrittäminen faksipalvelimen avulla 66
 FCC-rajoitukset 319
 flash-asema skannaaminen 77 tulostaminen 46
 Flash-muistin vapaa tila ei riitä resursseja varten 269

Flash-muisti on viallinen 269
 fonttinäyteluettelo tulostaminen 49
 fonttinäyteluettelon tulostaminen 49
 FTP-osoite pikavalinnan luominen 77
 FTP-palvelin, skannaaminen ohjauspaneelin käyttäminen 76

H

haihtuvuusjulistus 158
 hakemistoluettelo tulostaminen 50
 hakemistoluettelon tulostaminen 50
 henkilökohtainen PIN-koodi -menetelmä 162
 henkilökohtaiset PIN-koodit ottaminen käyttöön 26
 henkilökohtaisten PIN-koodien ottaminen käyttöön 26
 hidas tulostus 261
 Horrostila määrittäminen 211
 huoltopaketti tilaaminen 183
 huono faksien tulostuslaatu 280

I

ilmankosteus tulostimen ympärillä 317

K

kaapelien liittäminen 14
 kaksipuolinen kopiointi 52
 kansioden luominen kirjanmerkeille 23
 kesäaika määrittäminen 71
 kesäajan määrittäminen 71
 kierrättäminen Lexmarkin pakkausmateriaalit 212 Lexmark-tuotteet 212
 kiinnityksikkö vaihtaminen 188
 kiintolevyn muisti tyhjentäminen 157
 kiintolevyn muistin tyhjentäminen 157

kirjanmerkit kansioden luominen 23 luominen 22
 kirjanmerkkien luominen 22
 kirjekuoret lisääminen 35
 kirjepaperi kopioiminen 52 lisääminen 35 täyttäminen, 2100 arkin lokero 30
 kirkkauden säätäminen tulostimen näyttö 212
 kopioiden lajittelu 52
 kopioiden pienentäminen 52
 kopioiden suurentaminen 52
 kopioiminen 51 asiakirjansyöttölaitteen käyttäminen 51
 kirjelomakkeelle 52
 paperin molemmille puolille 52
 skannaustason käyttäminen 51
 valokuvat 51
 kopioiminen eri paperikoissa 51
 kopioinnin vianmääritys epätäydelliset asiakirjat tai valokuvat 283
 heikko kopiointilaatu 283
 skanneri ei vastaa 285
 kopiointi kohteesta valittu lokero 51
 Korttikopiointi asetusten määrittäminen 18
 kosketusnäyttö puhdistaminen 166
 kosketusnäytön puhdistaminen 166
 kuulokkeiden oletusäänenvoimakkuus säätäminen 161
 kuvayksikkö tilaaminen 183 vaihtaminen 185
 käyttöjärjestelmät tuetut 309

L

laitekiintiöiden määrittäminen 20
 laitekiintiöt asetusten määrittäminen 20
 laiteohjelmisto, päivittäminen 312

laiteohjelmiston päivittäminen 312
 lajittelutulostus ei toimi 271
 langaton verkko
 tulostimen yhdistäminen 161
 Wi-Fi Protected Setup 162
 langaton verkkoyhteys 161
 Lepotila
 määrittäminen 211
 Lexmark-mobiilitulostus
 käyttäminen 44
 Lexmark ScanBack Utility
 käyttäminen 75
 LINE-portti 14
 lisäkortin asentaminen 292
 lisäkortti
 asentaminen 292
 lisävarusteet
 asentaminen 301, 304, 305, 306, 308
 lokerot 300
 muistikortti 290
 lisävarusteet, lisääminen
 tulostinohjain 311
 lisävarusteiden asentaminen
 tulostimen kiintolevy 294
 lisävarusteiden lisääminen
 tulostinohjain 311
 lisääminen
 2100 arkin lokero 30
 kirjelomakkeet 2100 arkin lokerossa 30
 lisääminen,
 monikäyttösyöttöaukkoon 35
 lokeroiden asentaminen 300
 lokeroiden erottaminen 36
 lokeroiden täyttäminen 27
 lokerot
 erottaminen 36
 lisääminen 27
 yhdistäminen 36
 luettujen salasanojen ottaminen käyttöön 26
 luetut salasanat
 ottaminen käyttöön 26
 luottamukselliset asiakirjat eivät tulostu 263
 luottamukselliset tulostustyöt 48
 tulostaminen 48
 lähettäminen sähköpostilla
 asiakirjansyöttölaitteen käyttäminen 54

skannaustason käyttäminen 54
 lämpötila tulostimen ympärillä 317

M

melutasot 314
 merkkivalo
 tilan merkitys 16
 mobiililaite
 tulostaminen 44, 45
 yhdistäminen tulostimeen 163
 mobiililaitteen yhdistäminen tulostimelle 163
 monikäyttösyöttöaukon nosterulla
 puhdistaminen 170
 vaihtaminen 193
 monikäyttösyöttöaukon nosterullan puhdistaminen 170
 monikäyttösyöttöaukossa lisääminen 35
 Mopria-tulostuspalvelu 44
 muistikortin asentaminen 290
 muistikortti
 asentaminen 290
 Muu kuin Lexmarkin tarvike 270
 määritystiedoston tuominen
 Embedded Web Serverin avulla 311
 määritystiedoston vieminen
 Embedded Web Serverin avulla 311

N

nidonnan ja rei'ityksen viimeistelijä
 asentaminen 308
 nidonnan tai rei'ityksen viimeistelijän asentaminen 308
 nidonnan viimeistelijä
 asentaminen 306
 nidonnan viimeistelijän asentaminen 306
 nidontatukoksen poistaminen 229, 232
 nidontatukosten selvittäminen
 nidonnan ja rei'ityksen viimeistelijästä 232
 nitojan kasetti
 tilaaminen 183
 vaihtaminen 207, 209

nollaaminen
 tarvikkeiden käyttölaskurit 270
 nosterulla
 vaihtaminen 192
 nosterullat
 puhdistaminen 169
 näyttönäppäimistö
 käyttäminen 26
 näytön mukauttaminen 19
 Näytön mukauttamisen käyttäminen 19
 Näytön mukautus
 käyttäminen 19
 näytönsäästäjän hallinta 19

O

offset-pinoaja
 asentaminen 305
 offset-pinoajan asentaminen 305
 ohjainlevyn avaaminen 288
 ohjauspaneeli
 käyttäminen 15
 ohjauspaneelin käyttäminen 15
 Ohje-valikko 155
 osien ja tarvikkeiden tilan tarkistaminen 181
 osien tila
 tarkistaminen 181
 osien vaihtaminen
 asiakirjansyöttölaitteen erotinrulla 201
 Automaattinen
 asiakirjansyöttölaitteen vääntömomentin rajoitin 204
 automaattisen
 asiakirjansyöttölaitteen nosterulla 195
 kiinnityksikkö 188
 nosterulla 192
 siirtorulla 189

P

painonäppäinmenetelmä 162
 paperi
 Universal-kokoasetus 27
 paperikoko
 asetus 27
 paperikoon määrittäminen 27
 paperilaji
 asetus 27
 paperilajin määrittäminen 27

paperilajit
tuetut 40

paperin käpristyminen 272

paperin säästäminen 53

paperitukoksen poistaminen
arkinkääntäjästä 220
kiinnitysyksikössä 220
lokeroissa 217
luukussa N 225
luukusta A 217
luukusta H 226
monikäyttösyöttöaukossa 222
nidonnan ja rei'ityksen
viimeistelijästä 228
nidonnan tai rei'ityksen
viimeistelijän alustasta 228
nidonnan viimeistelijän
alustasta 226
offset-pinoajan alustassa 226
postilaatikon alustasta 225

paperitukokset
sijainti 215
välttäminen 214

paperitukokset, poistaminen
vakioalustasta 221

paperitukos
kaksipuolisen tulostusyksikön
alueella 220
kiinnitysyksikössä 220

paperitukos, poistaminen
automaattinen
asiakirjansyöttölaite 223

paperitukos 4-alustaisessa
postilaatikossa 225

paperitukos automaattisessa
asiakirjansyöttölaitteessa 223

paperitukos lokeroissa 217

paperitukos luukussa A 217

paperitukos luukussa C 220

paperitukos luukussa H 226

paperitukos luukussa N 225

paperitukos
monisyöttölaitteessa 222

paperitukos nidonnan
viimeistelijän alustassa 226

paperitukos offset-pinoajan
alustassa 226

paperitukosten välttäminen 214

pidossa olevat asiakirjat eivät
tulostu 263

pidossa olevat työt 48
tulostaminen 48

pikavalinnan lisääminen
faksikohde 72
FTP-osoite 77
kopiointi 53
sähköposti 62

pikavalinnan luominen
faksikohde 72
FTP-osoite 77
kopiointi 53
sähköposti 62

pikavalinnat
luominen 19

pikavalinta
Faksi 19
FTP 19
Kopio 19
Sähköposti 19

pikavalinta, luominen
faksikohde 72
FTP-osoite 77
kopiointi 53
sähköposti 62

pikavalintojen luominen 19

puhdistaminen
nstorullat 169
tulostimen sisäpuoli 166
tulostimen ulkopuoli 166

puhenoisuuden säätäminen
Ääniohjaus 25

pystysuuntaiset raidat
tulosteissa 257

pystysuuntaiset tummat
viivat 255

pystysuuntaiset tummat viivat
tulosteissa 257

pysyvä muisti 158
tyhjentäminen 157

päiväys ja aika
faksiasetukset 71

päänäytön kuvakkeet
käyttäminen 17
näyttäminen 18

Q

QR-koodin luontitoiminnon
käyttäminen 21

QR-koodit
lisääminen 21

R

raportit
tulostimen käyttö 160
tulostimen tila 160

raporttien tarkasteleminen 160

rei'itetty paperi
lisääminen 35

rei'ittimen laatikko
tyhjentäminen 179

rei'ittimen laatikon
tyhjentäminen 179

RJ-11-sovitin 69

roskafaksit
estäminen 73

rosoinen kuva
skannaaminen
asiakirjansyöttölaitteesta 284

rosoinen teksti
skannaaminen
asiakirjansyöttölaitteesta 284

ryhmien lisääminen 23

ryhmien muokkaaminen 24

ryhmien poistaminen 24

ryhmät
lisääminen 23
muokkaaminen 24
poistaminen 24
rypistynyt paperi 240

S

salaus
tulostimen kiintolevy 158

sarjanumero, tulostimen
löytäminen 11

sarjatulostuksen
määrittäminen 165

sarjatulostus
asetusten määrittäminen 165

Scan Center
asetusten määrittäminen 20

siirrettävä muisti 158
tyhjentäminen 157

siirtorulla
vaihtaminen 189

siirtyminen näytössä
eleiden käyttäminen 25

siirtyminen näytössä eleillä 25

sisäinen sovellusportti
asentaminen 296

sisäisen sovellusportin
asentaminen 296

- sisäiset lisälaitteet
Flash-muisti 288
fonttikortti 288
laiteohjelmistokortti 288
sisäinen sovellusportti 288
tulostimen kiintolevy 288, 294
sisäiset lisävarusteet, lisääminen
tulostinohjain 311
sisäisten lisävarusteiden
lisääminen
tulostinohjain 311
sisäistä lisälaitetta ei
havaittu 268
skannaaminen
asiakirjansyöttölaitteen
käyttäminen 75
Cloud Connector -profiiliin 78
flash-asemaan 77
FTP-palvelimeen 76
skannaustason käyttäminen 75
tietokoneeseen 75
skannaaminen
asiakirjansyöttölaitteesta
rosoinen kuva 284
rosoinen teksti 284
skannaaminen FTP-palvelimeen
ohjauspaneelin käyttäminen 76
skannaaminen
verkkokansioon 77
skannaaminen verkkokansioon ei
onnistu 281
skannauksen vianmääritys
epätäydelliset asiakirjat tai
valokuvat 283
heikko kopiointilaatu 283
rosoinen kuva skannattaessa
asiakirjansyöttölaitteesta 284
rosoinen teksti skannattaessa
asiakirjansyöttölaitteesta 284
skannaaminen aiheuttaa
tietokoneen
toimintahäiriön 285
skannaaminen kestää liian
kauan 285
skannaaminen tietokoneeseen
ei onnistu 281
skannaaminen verkkokansioon
ei onnistu 281
skanneri ei vastaa 285
tulosteessa on pystysuuntaisia
tummia raitoja skannattaessa
asiakirjansyöttölaitteesta 283
työn skannaus epäonnistui 284
skannauslaatuongelmat 283
skannaustaso
käyttäminen 51, 54, 63, 75
skannaustason
käyttäminen 51, 54, 63, 75
kopiointi 51
skanneri
puhdistaminen 167
skanneri ei sulkeudu 285
skannerin puhdistaminen 167
Skannerin puhdistaminen 156
SMB
skannaaminen 77
SMTP-asetukset
määrittäminen 54
sovellukset, tuetut 18
sovitinliitin 69
suojausaukko
etsiminen 157
Suurennustila
ottaminen käyttöön 25
suurennustilan ottaminen
käyttöön 25
sähköposti
lähettäminen 62
sähköpostien lähettäminen 62
sähköpostihälytysten
asetaminen 160
sähköposti-ilmoitukset
asetusten määrittäminen 160
sähköpostin lähettäminen ei
onnistu 275
sähköpostin pikavalinta
luominen 62
sähköpostin vianmääritys
sähköpostin lähettäminen ei
onnistu 275
sähköpostipalvelimen asetusten
määrittäminen 54
sähköpostipalvelin
määrittäminen 54
sähköpostipalveluntarjoajien
luettelosta 54
sähköpostitoiminto
asetusten määrittäminen 54
säteilyrajoitukset 314, 319
säättäminen
skannerin kohdistaminen 286
säättäminen,
oletusäänenvoimakkuuden
kuulokkeet 161
- T**
taittunut paperi 240
tarkkuuden muuttaminen
faksaaminen 73
tarvikeilmoitukset
määrittäminen 160
tarvikeilmoitusten
määrittäminen 160
tarvikkeet
säästäminen 212
tarvikkeiden käyttöä
pidentäminen 212
tarvikkeiden käyttölaskurien
nollaaminen 210, 270
tarvikkeiden käyttölaskurit
nollaaminen 210, 270
tarvikkeiden tila
tarkistaminen 181
tarvikkeiden tilaaminen
kuvayksikkö 183
nitojan kasetti 183
väriainekasetti 181
tarvikkeiden vaihtaminen
kuvayksikkö 185
nitojan kasetti 207, 209
väriainekasetti 184
taustakuvan vaihtaminen 19
tehdasasetukset
palauttaminen 158
tiedotteet 314, 315, 318, 319
tietokone
yhdistäminen tulostimeen 164
tietokone, skannaaminen 75
tietokoneen yhdistäminen
tulostimeen 164
tilaaminen
huoltopaketti 183
toista tulostustöitä 48
tuettu faksi 64
tuetut flash-asetat 47
tuetut käyttöjärjestelmät 309
tuetut paperien painot 41
tuetut paperikoot 37
tuetut paperilajit 40
tuetut sovellukset 18
tuetut tiedostotyypit 47
tukoksen poistaminen
arkinkääntäjästä 220
automaattinen
asiakirjansyöttölaite 223
kiinnitysryhmässä 220

- lokeroissa 217
- luukussa N 225
- luukusta A 217
- luukusta H 226
- monikäyttösyöttöaukossa 222
- nidonnan ja rei'ityksen viimeistelijästä 228
- nidonnan tai rei'ityksen viimeistelijän alustasta 228
- nidonnan viimeistelijän alustasta 226
- nidonnan viimeistelijästä 229
- offset-pinoajan alustassa 226
- postilaatikon alustasta 225
- tukoksen sijainnin tunnistaminen 215
- tukokset
 - välttämisen 214
- tukokset, poistaminen vakioalustasta 221
- tukosalueiden etsiminen 215
- tulostaminen
 - Cloud Connector -profiilista 49
 - flash-asehasta 46
 - fonttinäyteluettelo 49
 - hakemistoluettelo 50
 - luottamukselliset tulostustyöt 48
 - mobiililaitteesta 44, 45
 - Mopria-tulostuspalvelun käyttäminen 44
 - pidossa olevat työt 48
 - tietokoneesta 44
 - Valikkoasetussivu 156
 - Wi-Fi Direct -toiminnon käyttäminen 45
- tulostaminen flash-asehasta 46
- tulostaminen tietokoneesta 44
- tulosteesta on harmaa 241
- tulosteessa on pystysuuntaisia tummia raitoja skannattaessa asiankirjasyöttölaitteesta 283
- tulostimen asetukset oletusasetusten palauttaminen 158
- tulostimen ilmoitukset
 - Alustamaton flash-muisti 269
 - Flash-muistin vapaa tila ei riitä resursseja varten 269
 - Flash-muisti on viallinen 269
 - Muu kuin Lexmarkin tarvike 270
- Vaihda kasetti, tulostimen alue ei täsmää 270
- tulostimen kiintolevy asentaminen 294
- saltaus 158
- tulostimen kiintolevyn muisti 158
- tulostimen kuljettaminen 211
- tulostimen lisävarusteiden vianmääritys
 - sisäistä lisälaitetta ei löydy 268
- tulostimen määrittäminen tunnusäänelle 71
- tulostimen näyttö
 - kirkkauden säätäminen 212
- tulostimen näytön kirkkauden säätäminen 212
- tulostimen paikan valitseminen 12
- tulostimen portit 14
- tulostimen porttiasetukset muuttaminen 165
- tulostimen porttiasetusten muuttaminen sisäisen sovellusportin (ISP) asentamisen jälkeen 165
- tulostimen puhdistaminen 166
- tulostimen siirtäminen 12, 210
- tulostimen tiedot
 - löytäminen 10
- tulostimen tila 16
- tulostimen valikot 79
- tulostimen yhteyden tarkistaminen 268
- tulostimien lisääminen tietokoneeseen 310
- tulostimien sarjanumeron etsiminen 11
- tulostin
 - kuljettaminen 211
 - paikan valitseminen 12
 - vähimmäistila 12
- tulostin ei vastaa 265
- tulostinkokoonpanot 13
- tulostinmuisti
 - tyhjentäminen 157
- tulostinmuistin suojaaminen 158
- tulostinmuistin tyhjentäminen 158
- tulostinohjaimen asentaminen 310
- tulostinohjain asentaminen 310
- lisävarusteet, lisääminen 311
- tulostinohjelmisto asentaminen 310
- tulostinohjelmiston asentaminen 310
- tulostinta ei voi liittää Wi-Fi-verkkoon 267
- tulostintietojen etsiminen 10
- tulostuksen vianmääritys
 - alustojen yhdistäminen ei toimi 273
 - ei voi lukea flash-asemaa 266
 - hidas tulostus 261
 - juuttuneet sivut eivät tulostu uudelleen 275
 - kirjekuori sulkeutuu tulostuksen aikana 271
 - lajittelutulostus ei toimi 271
 - luottamukselliset ja pidossa olevat asiakirjat eivät tulostu 263
 - paperi juuttuu usein 274
 - tulostustyöt eivät tulostu 260
 - työ tulostuu väärälle paperille 263
 - työ tulostuu väärästä lokeroista 263
 - väärät marginaalit 242
- Tulostuslaadun testisivut 156
- tulostuslaadun vianmääritys
 - ohuet viivat eivät tulostu oikein 239
 - paperin käpristyminen 272
 - pystysuuntaiset tummat juovat 253
 - pystysuuntaiset tummat raidat ja puuttuva tuloste 258
 - pystysuuntaiset tummat viivat 255
 - pystysuuntaiset tummat viivat tai raidat 257
 - pystysuuntaiset vaaleat juovat 252
 - pystysuuntaiset valkoiset viivat 252
 - taittunut tai rypistynyt paperi 240
 - tekstiä tai kuvia leikkautuu 249
 - toistuvat virhekuviot 260
 - tulosteesta on harmaa 241
 - tulostuslaatuongelmat 235
 - tumma tuloste 238

tyhjä tai valkoiset sivut 236
 täplikkäs tuloste ja pisteitä 245
 täysin mustia sivuja 247
 vaakasuuntaiset vaaleat juovat 251
 vaalea tuloste 243
 vino tuloste 246
 väriaine hankautuu helposti pois 250
 vääristynyt tuloste 246
 tulostuslaatu
 skannerin puhdistaminen 167
 tulostuslaatuongelmat 235
 tulostustyö
 peruuttaminen tietokoneella 50
 peruuttaminen tulostimen ohjauspaneelista 50
 tulostustyön peruuttaminen tietokoneesta 50
 tulostimen ohjauspaneelista 50
 tulostustöiden tallentaminen 48
 tulostustöiden tarkistaminen 48
 tulostustöitä ei tulosteta 260
 tumma tuloste 238
 tunnusäänipalvelu, faksi ottaminen käyttöön 71
 tunnusäänipalvelun käyttöönotto tulostimessa 71
 turvalukon etsiminen 157
 turvaohjeita 8, 9
 tyhjentäminen
 tulostinmuisti 157
 tyhjä sivut 236

U

Universal-paperikoko asetus 27
 Universal-paperilajin määrittäminen 27
 USB-kaapeli 14
 USB-portin käyttöönotto 266
 USB-portti 14
 ottaminen käyttöön 266
 useiden kopioiden lajitteleminen 52
 useiden sivujen kopioiminen yhdelle arkille 53

V

vaalea tuloste 243

Vaihda kasetti, tulostimen alue ei täsmää 270
 vaihtaminen
 monikäyttösyöttöaukon nostorulla 193
 valikko
 802.1x 144
 Ajasta USB-laitteet 149
 Alustamääritykset 104
 Asettelu 93
 Asetus 95
 Ethernet 139
 Etähallintapaneeli 82
 Faksi 155
 Faksiasetukset 108
 Faksipalvelimen määrittäminen 117
 Faksitila 108
 Flash-asemaskannaus 130
 Flash-asetatulostus 134
 FTP-oletusasetukset 126
 Helppokäyttö 86
 HTML 100
 HTTP-/FTP-asetukset 145
 IPSec 143
 Kirjautumisrajoitukset 151
 Kopioinnin oletusasetukset 104
 Kuva 101
 Laatu 96
 Laite 154
 Langaton 136
 Levyn salaus 152
 Lokeromääritys 101
 LPD-kokoonpano 144
 Luottamukselliset tulostusasetukset 152
 Materiaalilajit 103
 Mukautetut skannauskoot 103
 Muut 153
 Määritykset 80
 Määritys-valikko 87
 Nimetön tietojen keräys 86
 Näkyvät aloitusnäytön kuvakkeet 92
 Oikeuksien hallinta 147
 Paikalliset tilit 148
 Palauta oletusasetukset 87
 PCL 99
 PDF 98
 Pikakuvakkeet 155
 Poistaminen 91
 PostScript 98

Pyyhi väliaikaiset datatiedostot 153
 Rajoita ulkoisen verkon käyttöä 147
 Ratkaisut, LDAP-asetukset 153
 SNMP 142
 Suojaustarkistusloki 149
 Sähköpostiasetukset 120
 Sähköpostin oletusasetukset 121
 Säästötila 81
 TCP/IP 141
 ThinPrint 146
 Tiedotteet 82
 Tietoja tästä tulostimesta 92
 Tulosta 154
 Työkirjanpito 96
 Universal 102
 USB 146
 Valikkoasetussivu 154
 Web-linkin asetus 126
 Verkko 155
 Verkon esittely 136
 vianmääritys 156
 Wi-Fi Direct 139
 Viimeistely 94
 Virranhallinta 85
 XPS 98
 Valikkoasetussivu tulostaminen 156
 valkoiset sivut 236
 valkoiset viivat 252
 valokuvat, kopiointi 51
 vastaaja
 asetusten määrittäminen 67
 verkkoasetussivun tulostaminen 268
 vianmääritys
 Embedded Web Server ei avaudu 266
 tulostin ei vastaa 265
 tulostinta ei voi liittää Wi-Fi-verkkoon 267
 tulostuslaatuongelmat 235
 vianmääritys, faksaaminen
 etherFAXin määrittäminen ei onnistu 279
 faksien lähettäminen ei onnistu analogisen faksin kautta 278
 faksien lähettäminen onnistuu mutta vastaanottaminen ei analogisen faksin kautta 278

faksien lähettäminen tai vastaanottaminen ei onnistu analogisen faksin kautta 276
faksien lähettäminen tai vastaanottaminen ei onnistu etherFAXin kautta 279
faksin kansilehden lähettäminen ei onnistu tietokoneesta 280
faksin kansilehdestä puuttuu tietoja 280
huono tulostuslaatu 280
soittajan tunnus ei näy 276
vianmääritys, kopiointi epätäydelliset asiakirjat tai valokuvat 283
heikko kopiointilaatu 283
skanneri ei sulkeudu 285
skanneri ei vastaa 285
vianmääritys, skannauksen epätäydelliset asiakirjat tai valokuvat 283
heikko kopiointilaatu 283
rosoinen kuva skannattaessa asiakirjansyöttölaitteesta 284
rosoinen teksti skannattaessa asiakirjansyöttölaitteesta 284
skannaaminen tietokoneeseen ei onnistu 281
skannaaminen verkkokansioon ei onnistu 281
skanneri ei sulkeudu 285
skanneri ei vastaa 285
tulosteissa on pystysuuntaisia tummia raitoja skannattaessa asiantarkkajasyöttölaitteesta 283
työn skannaus epäonnistui 284
vianmääritys, sähköpostin sähköpostin lähettäminen ei onnistu 275
vianmääritys, tulostimen lisävarusteet sisäistä lisälaitetta ei löydy 268
vianmääritys, tulostus alustojen yhdistäminen ei toimi 273
hidas tulostus 261
juuttuneet sivut eivät tulostu uudelleen 275
kirjekuori sulkeutuu tulostuksen aikana 271
lajittelutulostus ei toimi 271

luottamukselliset ja pidossa olevat asiakirjat eivät tulostu 263
paperi juuttuu usein 274
tulostustyöt eivät tulostu 260
työ tulostuu väärälle paperille 263
työ tulostuu väärästä lokerosta 263
väärät marginaalit 242
vianmääritys, tulostuslaatu ohuet viivat eivät tulostu oikein 239
paperin käpristyminen 272
pystysuuntaiset tummat juovat 253
pystysuuntaiset tummat raidat ja puuttuva tuloste 258
pystysuuntaiset tummat viivat 255
pystysuuntaiset tummat viivat tai raidat 257
pystysuuntaiset vaaleat juovat 252
pystysuuntaiset valkoiset viivat 252
taittunut tai rypistynyt paperi 240
tekstiä tai kuvia leikkautuu 249
toistuvat virhekuviot 260
tulosteen tausta on harmaa 241
tumma tuloste 238
tyhjät tai valkoiset sivut 236
täplikäs tuloste ja pisteitä 245
täysin mustia sivuja 247
vaakasuuntaiset vaaleat juovat 251
vaalea tuloste 243
vino tuloste 246
väriaine hankautuu helposti pois 250
väärästynyt tuloste 246
vino tuloste 246
virransäästötilat määrittäminen 211
virtajohdon liitettä 14
virtapainikkeen valo tilan merkitys 16
virtuaalinen näppäimistö käyttäminen 26
väriaineen säästäminen 53

väriaineen tummuuden säätäminen 263
väriainekasetti tilaaminen 181
vaihtaminen 184
värin tummuus säätäminen 263
väärästynyt tuloste 246
väärät marginaalit 242

W

Wi-Fi Direct määrittäminen 163
ottaminen käyttöön 163
tulostaminen mobiililaitteesta 45
Wi-Fi Directin määrittäminen 163
Wi-Fi Direct -toiminnon ottaminen käyttöön 163
Wi-Fi Protected Setup langaton verkko 162
Wi-Fi-verkko poistaminen käytöstä 164
Wi-Fi-verkon poistaminen käytöstä 164

Y

yhdistäminen, lokeroiden 36
yhdistäminen, tulostimen langattomaan verkkoon 161
yhdistäminen langattomaan verkkoon painonäppäinmenetelmän käyttäminen 162
PIN-koodi-menetelmän käyttäminen 162
yhteyden ottaminen asiakastukeen 287
yhteystiedot lisääminen 23
muokkaaminen 24
poistaminen 24
yhteystietojen lisääminen 23
yhteystietojen muokkaaminen 24
yhteystietojen poistaminen 24
ympäristöasetukset 211
Ympäristöasetukset määrittäminen 21

Ä

Ääniohjauksen aktivoiminen 25

Ääniohjauksen puhenopeus
säättäminen 25

Ääniohjaus

aktivointi 25

puhenopeus 25