



Višefunkcijski uređaji MX822, MX826, XM7355, XM7370

Korisnički priručnik

Srpanj 2024.

www.lexmark.com

Vrsta uređaja:

7465

Modeli:

436, 496, 836, 896

Sadržaj

Sigurnosne informacije.....	7
Pravila označavanja.....	7
Izjave o proizvodu.....	7
Upoznavanje pisača.....	10
Pronalaženje informacija o pisaču.....	10
Pronalaženje serijskog broja pisača.....	11
Odabir lokacije za pisač.....	12
Konfiguracije pisača.....	13
Priključivanje kabela.....	15
Upotreba upravljačke ploče.....	16
Razumijevanje statusa gumba za uključivanje/isključivanje i indikatora.....	16
Postavljanje i upotreba aplikacija na početnom zaslonu.....	18
Upotreba početnog zaslona.....	18
Prilagodba početnog zaslona.....	19
Podržane aplikacije.....	19
Postavljanje aplikacije Card Copy.....	19
Izrada prečaca.....	20
Prilagodba zaslona.....	20
Postavljanje centra za skeniranje.....	21
Postavljanje opcije Kvota za uređaj.....	21
Upotreba opcije Generator QR kodova.....	22
Konfiguriranje Ekoloških postavki.....	22
Upotreba usluge Korisnička podrška.....	22
Izrada Cloud Connector profila.....	22
Upravljanje knjižnim oznakama.....	23
Upravljanje kontaktima.....	24
Postavljanje i upotreba značajki za upravljanje pristupom.....	26
Omogućavanje načina rada povećanja.....	26
Uključivanje glasovnog navođenja.....	26
Podešavanje brzine govora glasovnog navođenja.....	26
Kretanje zaslonom pomoću poteza.....	26
Upotreba zaslonske tipkovnice.....	27

Omogućavanje izgovorenih lozinki ili osobnih identifikacijskih brojeva.....	27
Ulaganje papira i posebnih medija.....	28
Postavljanje formata i vrste posebnih medija.....	28
Konfiguriranje univerzalnih postavki papira.....	28
Ulaganje odlagača za 550 listova.....	28
Ulaganje odlagača za 2100 listova.....	31
Ulaganje u ulagač za razne medije.....	36
Povezivanje ladica.....	37
Podrška za papir.....	38
Podržani formati papira.....	38
Podržane vrste papira.....	41
Podržane gramature papira.....	42
Neprihvatljiv papir.....	44
Upotreba recikliranog papira.....	44
Ispisivanje.....	46
Ispisivanje s računala.....	46
Ispisivanje s mobilnog uređaja.....	46
Ispisivanje s flash pogona.....	48
Podržani flash pogoni i vrste datoteka.....	49
Konfiguriranje povjerljivih zadataka.....	50
Ispisivanje povjerljivih i drugih zadržanih zadataka.....	50
Ispisivanje s Cloud Connector profila.....	51
Ispisivanje popisa uzoraka fontova.....	51
Ispisivanje popisa direktorija.....	51
Otkazivanje zadatka ispisivanja.....	52
Kopiranje.....	53
Upotreba automatskog ulagača dokumenata i stakla skenera.....	53
Izrada kopija.....	53
Kopiranje fotografija.....	53
Kopiranje na papir sa zaglavljem.....	54
Kopiranje na obje strane papira.....	54
Smanjenje ili povećanje kopija.....	54
Razvrstavanje kopija.....	54

Postavljanje razdjelnih stranica između kopija.....	54
Kopiranje više stranica na samo jedan list.....	55
Stvaranje prečaca za kopiranje.....	55
E-pošta.....	56
Upotreba automatskog ulagača dokumenata i stakla skenera.....	56
Konfiguriranje postavki SMTP poslužitelja.....	56
Slanje e-pošte.....	64
Stvaranje prečaca za e-poštu.....	64
Faksiranje.....	65
Upotreba automatskog ulagača dokumenata i stakla skenera.....	65
Postavljanje pisača za faksiranje.....	65
Slanje faksa.....	73
Zakazivanje faksa.....	74
Stvaranje prečaca za određeni faks.....	74
Promjena razlučivosti faksa.....	75
Podešavanje zatamnjenja faksa.....	75
Ispis zapisnika faksiranja.....	75
Blokiranje neželjenih faksova.....	75
Stavljanje faksova na čekanje.....	76
Prosljeđivanje faksa.....	76
Skeniranje.....	77
Upotreba automatskog ulagača dokumenata i stakla skenera.....	77
Skeniranje na računalo.....	77
Skeniranje na FTP poslužitelj.....	78
Skeniranje u mrežnu mapu.....	79
Stvaranje prečaca za FTP.....	79
Skeniranje na flash pogon.....	79
Skeniranje u Cloud Connector profil.....	80
Upoznavanje s izbornicima pisača.....	81
Karta izbornika.....	81
Uređaj.....	82
Ispis.....	95
Papir.....	104

Kopiranje.....	107
Faks.....	111
E-pošta.....	123
FTP.....	129
USB pogon.....	133
Mreža/priključci.....	139
Sigurnost.....	150
Izvešća.....	157
Pomoć.....	159
Rješavanje problema.....	159
Ispisivanje stranice s postavkama izbornika.....	159
Zaštita pisača.....	160
Lociranje sigurnosnog utora.....	160
Brisanje memorije pisača.....	160
Brisanje memorije tvrdog diska pisača.....	160
Šifriranje tvrdog diska pisača.....	161
Vraćanje tvornički zadanih postavki.....	161
Izjava o postojanosti memorije.....	161
Održavanje pisača.....	163
Konfiguriranje obavijesti o potrošnom materijalu.....	163
Postavljanje upozorenja za e-poštu.....	163
Pregledavanje izvješća.....	163
Prilagođavanje glasnoće zvučnika.....	164
Umrežavanje.....	164
Postavljanje ispisa putem serijskog priključka (samo sustav Windows).....	168
Čišćenje dijelova pisača.....	168
Naručivanje dijelova i potrošnog materijala.....	184
Zamjena dijelova i potrošnog materijala.....	187
Premještanje pisača.....	215
Štednja energije i papira.....	216
Recikliranje.....	216
Otklanjanje zaglavljenih papira.....	218
Izbjegavanje zaglavljivanja.....	218
Pronalaženje mjesta zaglavljivanja.....	219

Zaglavljivanje papira u odlagačima.....	221
Zaglavljivi papir iza vratašaca A.....	221
Zaglavljivi papir iza vratašaca C.....	224
Zaglavljivi papir u standardnom odjeljku.....	225
Zaglavljivi papir u ulagaču za razne medije.....	226
Zaglavljivi papir u automatskom ulagaču dokumenata.....	227
Zaglavljivi papir u poštanskom sandučiću s 4 odjeljka.....	229
Zaglavljivi papir u slagaču s pomakom ili sklopu za završnu obradu s klamerom.....	230
Zaglavljivanje papira u sklopu za završnu obradu klamanjem i bušenjem rupa.....	232
Zaglavljena klamerica u sklopu za završnu obradu klamanjem.....	233
Zaglavljena klamerica u sklopu za završnu obradu klamanjem i bušenjem rupa.....	236
Rješavanje problema.....	239
Problemi s kvalitetom ispisa.....	239
Problemi s ispisivanjem.....	240
Pisač ne reagira.....	269
Flash pogon ne može se očitati.....	270
Omogućavanje USB priključka.....	270
Problemi s mrežnom vezom.....	270
Problemi s hardverskim opcijama.....	273
Problemi s potrošnim materijalom.....	274
Problemi s ulaganjem papira.....	275
Problemi s e-poštom.....	279
Problemi s faksiranjem.....	280
Problemi sa skeniranjem.....	285
Obraćanje službi za korisničku podršku.....	291
Nadogradnja i migracija.....	292
Hardver.....	292
Program.....	313
Programske datoteke.....	316
Obavijesti.....	317
Indeks.....	326

Sigurnosne informacije





Pravila označavanja

Napomena: *Napomena* označava informacije koje bi vam mogle pomoći.







Upozorenje: *Upozorenje* označava nešto što bi moglo oštetiti hardver ili softver proizvoda.









OPREZ: *Oprez* označava potencijalno opasnu situaciju koja bi mogla dovesti do ozljede.





Različite vrste izjava o oprezu obuhvaćaju sljedeće:

-  **OPREZ—MOGUĆE OZLJEDE:** Naznačava rizik od ozljede.
-  **OPREZ—OPASNOST OD STRUJNOG UDARA:** Naznačava rizik od strujnog udara.
-  **OPREZ—VRUĆA POVRŠINA:** Naznačava rizik od opekotina ako se dodirne.
-  **OPREZ—OPASNOST OD PREVRTANJA:** Naznačava opasnost od nagnječenja.
-  **OPREZ—OPASNOST OD PRIGNJEČENJA:** Naznačava rizik od zaglavljivanja između pomičnih dijelova.

Izjave o proizvodu

-  **OPREZ—MOGUĆE OZLJEDE:** Kako biste izbjegli rizik od požara ili strujnog udara, priključite kabel napajanja na valjano uzemljenu mrežnu utičnicu odgovarajućih svojstava koja se nalazi u blizini proizvoda i lako je dostupna.
-  **OPREZ—MOGUĆE OZLJEDE:** Kako biste izbjegli rizik od požara ili strujnog udara, koristite isključivo kabel za napajanje isporučen s ovim proizvodom ili zamjenski kabel odobren od strane proizvođača.
-  **OPREZ—MOGUĆE OZLJEDE:** Proizvod nemojte koristiti s produžnim kabelom, adapterima za više utikača, "lopovima" ni s uređajima za neprekinuto napajanje (UPS). Laserski uređaj lako može preopteretiti te dodatke, što može stvoriti rizik od požara, oštećenja imovine ili lošeg rada pisača.
-  **OPREZ—MOGUĆE OZLJEDE:** S uređajem se smije koristiti samo priložena zaštita od nadnapona Lexmark Inline Surge Protector, pravilno priključena između pisača i kabela napajana. Upotreba uređaja za zaštitu od nadnapona koje nije proizvela tvrtka Lexmark može stvoriti rizik od požara, oštećenja imovine ili lošeg rada pisača.
-  **OPREZ—MOGUĆE OZLJEDE:** Kako biste smanjili rizik od požara, koristite isključivo 26 AWG ili veći telekomunikacijski (RJ-11) kabel prilikom povezivanja proizvoda s javnom telefonskom mrežom. Za korisnike iz Australije, kabel mora odobriti udruženje ACMA (Australian Communications and Media Authority).
-  **OPREZ—OPASNOST OD STRUJNOG UDARA:** Kako biste izbjegli rizik od strujnog udara, proizvod nemojte postavljati ni koristiti u blizini vode ili mokrih područja.
-  **OPREZ—OPASNOST OD STRUJNOG UDARA:** Kako biste izbjegli rizik od strujnog udara, nemojte konfigurirati ovaj proizvod niti ukopčavati ili priključivati kabele, kao što su kabel napajanja, telefaksa ili telefona, tijekom grmljavinskog nevremena.

-  **OPREZ—MOGUĆE OZLJEDE:** Nemojte rezati, zakretati, savijati ili drobiti kabel napajanja niti stavljati teške predmete na njega. Nemojte izlagati kabel napajanja abraziji ili opterećenju. Nemojte prignječiti kabel napajanja između predmeta kao što su namještaj i zidovi. Ako se nešto od toga dogodi, doći će do rizika od požara ili strujnog udara. Redovito provjeravajte ima li na kabelu napajanja takvih problema. Prije provjere kabel napajanja iskopčajte iz električne mrežne utičnice.
-  **OPREZ—OPASNOST OD STRUJNOG UDARA:** Kako biste izbjegli rizik od strujnog udara, provjerite jesu li svi vanjski priključci (primjerice za Ethernet i telefonski sustav) priključeni na odgovarajuće, za to označene priključke.
-  **OPREZ—OPASNOST OD STRUJNOG UDARA:** Kako biste izbjegli rizik od strujnog udara, u slučaju pristupa ploči kontrolera odnosno instaliranja dodatnog hardvera ili memorijskih uređaja nakon prvobitnog postavljanja pisača, najprije isključite pisač i iskopčajte ga iz mrežnog napajanja. Ako su na pisač priključeni drugi uređaji, isključite i njih te iskopčajte sve kabele koji su prikopčani na pisač.
-  **OPREZ—OPASNOST OD STRUJNOG UDARA:** Kako biste izbjegli rizik od strujnog udara, nemojte koristiti značajku faksiranja tijekom grmljavinske oluje.
-  **OPREZ—OPASNOST OD STRUJNOG UDARA:** Kako biste pri čišćenju vanjštine pisača izbjegli rizik od strujnog udara, iskopčajte kabel napajanja iz električne mrežne utičnice te iskopčajte sve kabele iz pisača.
-  **OPREZ—MOGUĆE OZLJEDE:** Ako je masa pisača veća od 20 kg (44 lb), za njegovo sigurno podizanje potrebne su dvije osobe ili više njih.
-  **OPREZ—MOGUĆE OZLJEDE:** Prilikom premještanja pisača slijedite ove smjernice kako se ne biste ozlijedili ili oštetili pisač:
- Provjerite jesu li sva vratašca i odlagači zatvoreni.
 - Isključite pisač, a zatim iskopčajte kabel napajanja iz električne mrežne utičnice.
 - Iskopčajte sve kabele iz pisača.
 - Ako pisač ima zasebne podne opcionalne odlagače ili izlazne opcije koje su postavljene na njega, odvojite ih prije premještanja pisača.
 - Ako pisač ima postolje s kotačićima, pažljivo ga odgurajte na novu lokaciju. Pazite prilikom prelaska preko pragova i utora u podu.
 - Ako pisač nema postolje s kotačićima, ali je konfiguriran s opcionalnim odlagačima ili izlaznim opcijama, odvojite izlazne opcije i podignite pisač s odlagača. Nemojte pokušavati istovremeno podići pisač i bilo koju od opcija.
 - Za podizanje pisača obavezno koristite rukohvate na njemu.
 - Bilo koja kolica koja koristite za premještanje pisača moraju imati površinu dovoljno veliku za cijeli pisač.
 - Bilo koja kolica koja koristite za premještanje hardverskih opcija moraju imati površinu dovoljno veliku za njihove dimenzije.
 - Držite pisač u uspravnom položaju.
 - Izbjegavajte pokrete koji bi mogli uzrokovati veliko podrhtavanje.
 - Pazite da vam prsti ne budu ispod pisača prilikom njegovog spuštanja.
 - Pazite da oko pisača bude dovoljno slobodnog prostora.
-  **OPREZ—OPASNOST OD PREVRTANJA:** Instaliranje neke dodatne opreme na pisač ili višefunkcijski uređaj može zahtijevati upotrebu podnožja s kotačićima, namještaja ili neke druge značajke koja će spriječiti nestabilnost koja može dovesti do ozljeda. Dodatne informacije o podržanim konfiguracijama potražite na adresi www.lexmark.com/multifunctionprinters.

-  **OPREZ—OPASNOST OD PREVRTANJA:** Kako biste izbjegli rizik od nestabilnosti, svaki odlagač puniti odvojeno. Sve ostale odlagače držite zatvorenima do trenutka kad vam zatrebaju.
-  **OPREZ—VRUĆA POVRŠINA:** Unutrašnjost pisača može biti vruća. Kako biste smanjili rizik od ozljede na vrućem dijelu, pričekajte da se površine ohlade.
-  **OPREZ—OPASNOST OD PRIGNJEČENJA:** Kako biste izbjegli rizik od prignječenja, budite oprezni u područjima s ovom oznakom. Do prignječenja može doći oko pomičnih dijelova, kao što su zupčanci, vratašca, odlagači i poklopci.
-  **OPREZ—MOGUĆE OZLJEDE:** Ovaj proizvod koristi laser. Upotreba upravljačkih elemenata, podešavanje ili postupci različiti od onih koje navodi *korisnički priručnik* može rezultirati opasnim izlaganjem zračenju lasera.
-  **OPREZ—MOGUĆE OZLJEDE:** Zamjena litijske baterije ugrađene u uređaj nije predviđena. U slučaju nepravilne zamjene litijske baterije postoji opasnost od eksplozije. Litijske baterije ne smiju se ponovo puniti, rastavljati ni paliti. Litijske baterije moraju se odlagati u skladu s uputama proizvođača i lokalnim propisima.

Ovaj je proizvod konstruiran, testiran i odobren u skladu s najstrožim svjetskim sigurnosnim normama uz upotrebu specifičnih komponenti proizvođača. Sigurnosne značajke nekih dijelova možda nisu odmah jasne. Proizvođač nije odgovoran za upotrebu zamjenskih dijelova drugih proizvođača.

Servis i popravke koji nisu navedeni u korisničkoj dokumentaciji prepustite servisu.

Ovaj proizvod koristi proces ispisivanja koji zagrijava ispisne medije, a toplina može uzrokovati oslobađanje emisija iz medija. Morate razumjeti odjeljak u uputama za rad u kojemu se govori o smjernicama za odabir ispisnih medija radi izbjegavanja mogućih štetnih emisija.

Ovaj proizvod tijekom uobičajenog rada može stvarati male količine ozona te može biti opremljen filtrom namijenjenim smanjenju koncentracije ozona na razine značajno niže od preporučenih razina za izlaganje. Kako biste izbjegli visoke razine ozona tijekom intenzivne upotrebe, postavite uređaj na dobro prozračeno mjesto te mijenjajte ozonske i izlazne filtre kada to upute za održavanje preporučuju. Ako upute za održavanje ne spominju filtre, proizvod ne sadrži filtre koje treba zamijeniti.

SPREMITE OVE UPUTE.

Upoznavanje pisača

Pronalaženje informacija o pisaču

Što tražite?	Pronađite to ovdje
Upute za početno postavljanje	Pregledajte dokumentaciju za postavljanje priloženu uz pisač.
<ul style="list-style-type: none"> • Softver pisača • Upravljački program za ispisivanje ili faksiranje • Programske datoteke pisača • Uslužni program 	Idite www.lexmark.com/downloads , potražite svoj model pisača, a zatim u izborniku Vrsta odaberite željeni upravljački program, programske datoteke ili uslužni program.
<ul style="list-style-type: none"> • Odabir i spremanje papira i posebnih medija • Ulaganje papira • Konfiguriranje postavki pisača • Pregled i ispis dokumenata i fotografija • Konfiguriranje pisača na mreži • Briga o pisaču i njegovo održavanje • Rješavanje problema 	<p>Centar za informacije – posjetite https://infoserve.lexmark.com.</p> <p>Videozapisi s uputama – posjetite https://infoserve.lexmark.com/idv/.</p> <p><i>Stranice izbornika pomoći</i> – pristupite vodičima za programske datoteke pisača ili posjetite http://support.lexmark.com.</p> <p><i>Upute za dodirni zaslon</i> – posjetite http://support.lexmark.com.</p>
Postavljanje i konfiguriranje značajki za upravljanje pristupom na pisaču	<i>Upute za upravljanje pristupom tvrtke Lexmark</i> – posjetite http://support.lexmark.com .
Informacije pomoći za upotrebu softvera pisača	<p>Pomoć za operacijske sustave Microsoft Windows ili Macintosh – otvorite softverski program pisača ili aplikaciju i zatim pritisnite Pomoć.</p> <p>Pritisnite  za prikaz informacija koje ovise o kontekstu.</p> <p>Napomene:</p> <ul style="list-style-type: none"> • Pomoć se automatski instalira sa softverom pisača. • Ovisno o operacijskom sustavu, softver pisača nalazi se u mapi programa pisača ili na radnoj površini.
<ul style="list-style-type: none"> • Dokumentacija • Podrška putem razgovora uživo • Podrška e-poštom • Glasovna podrška 	<p>Posjetite http://support.lexmark.com.</p> <p>Napomena: Odaberite svoju državu ili regiju, a zatim odaberite svoj proizvod kako biste vidjeli odgovarajuću stranicu podrške.</p> <p>Kontaktne informacije podrške za svoju državu ili regiju možete pronaći na web-mjestu ili na tiskanom jamstvu priloženom uz pisač.</p> <p>Pripremite sljedeće informacije prilikom kontaktiranja korisničke podrške:</p> <ul style="list-style-type: none"> • Mjesto i datum kupnje • Tip i serijski broj uređaja <p>Za dodatne informacije pogledajte “Pronalaženje serijskog broja pisača” na 11. str.</p>

Što tražite?	Pronađite to ovdje
<ul style="list-style-type: none">• Sigurnosne informacije• Regulatorne informacije• Informacije o jamstvu• Informacije o zaštiti okoliša	<p>Informacije o jamstvu razlikuju se ovisno o državi ili regiji:</p> <ul style="list-style-type: none">• U SAD-u – Pogledajte izjavu o ograničenom jamstvu priloženu uz pisač ili posjetite http://support.lexmark.com.• U drugim državama i regijama – Pogledajte tiskano jamstvo priloženo uz pisač. <i>Priručnik s informacijama o proizvodu</i> – pregledajte dokumentaciju priloženu uz pisač ili posjetite http://support.lexmark.com.

Pronalaženje serijskog broja pisača

1 Otvorite vratašca A.

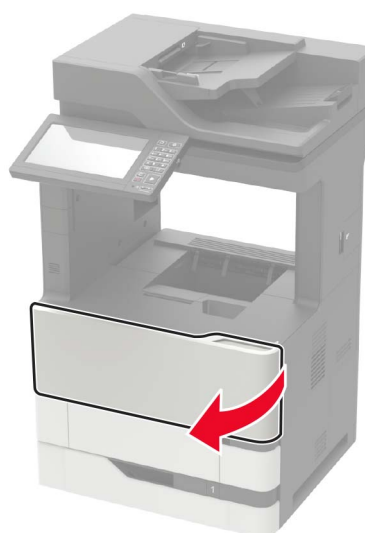

2 Pronađite serijski broj na lijevoj strani pisača.



Odabir lokacije za pisač

- Ostavite dovoljno prostora za otvaranje odlagača, poklopaca i vratašaca te instaliranje hardverskih opcija.
- Postavite pisač blizu električne utičnice.

⚠ OPREZ—MOGUĆE OZLJEDE: Kako biste izbjegli rizik od požara ili strujnog udara, priključite kabel napajanja na valjano uzemljenu mrežnu utičnicu odgovarajućih svojstava koja se nalazi u blizini proizvoda i lako je dostupna.

⚠ OPREZ—OPASNOST OD STRUJNOG UDARA: Kako biste izbjegli rizik od strujnog udara, ovaj proizvod nemojte postavljati niti koristiti blizu vode ili mokrih lokacija.

- Pazite da protok zraka u prostoriji zadovoljava najnoviju verziju standarda ASHRAE 62 ili CEN Technical Committee 156.
- Površina mora biti ravna, čvrsta i stabilna.
- Pisač mora biti:
 - Čist, suh i očišćen od prašine
 - Dalje od odvojenih klamerica ili spajalica
 - Dalje od izravnog protoka zraka iz klimatizacijskih uređaja, grijalica ili ventilatora
 - Dalje od izravne sunčeve svjetlosti i izuzetno vlažnih područja
- Pratite preporučene temperature i izbjegavajte promjene.

Temperatura okruženja	Od 10 do 32,2 °C (od 50 do 90 °F)
Temperatura za spremanje	Od -40 do 43,3 °C (od -40 do 110 °F)

- Osigurajte sljedeći preporučeni prostor oko pisača radi ispravne ventilacije:

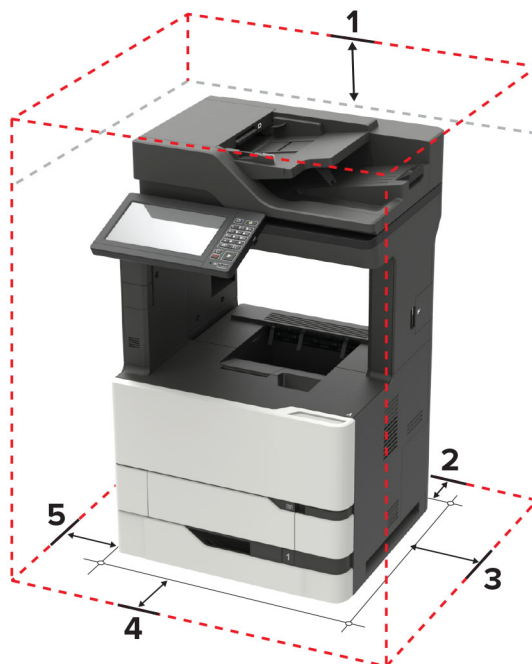

1	Gornja strana	152 mm (6 inča)
2	Stražnja strana	152 mm (6 inča)
3	Desna strana	152 mm (6 inča)

4	Prednja strana	406 mm (16 inča) Napomena: Minimalni prostor koji je potreban ispred pisača je 75 mm (3 inča).
5	Lijeva strana	152 mm (6 inča)

Konfiguracije pisača

⚠ OPREZ—OPASNOST OD PREVRTANJA: Instaliranje neke dodatne opreme na pisač ili višefunkcijski uređaj može zahtijevati upotrebu postolja s kotačima, namještaja ili neke druge značajke koja će spriječiti nestabilnost koja može dovesti do ozljeda. Dodatne informacije o podržanim konfiguracijama potražite na adresi www.lexmark.com/multifunctionprinters.

⚠ OPREZ—OPASNOST OD PREVRTANJA: Kako biste smanjili rizik od nestabilnosti opreme, zasebno ulažite u svaki odlagač. Svi ostali odlagači trebaju biti zatvoreni dok nisu potrebni.

Pisač možete konfigurirati dodavanjem opcionalnih odlagača za 550 ili 2100 listova. Za dodatne informacije pogledajte "[Postavljanje ladice za 550 listova](#)" na 304. str. ili "[Postavljanje ladice za 2100 listova](#)" na 305. str..

Osnovni model



1	Odlagač automatskog ulagača dokumenata (ADF)
2	Odjeljak ADF-a
3	Standardni odjeljak
4	Ulagáč za razne medije
5	Standardni odlagač za 550 listova
6	Upravljačka ploča
7	ADF

Konfigurirani model



	Hardverska opcija	Alternativna hardverska opcija
1	Jedinica s 4 odjeljka	<ul style="list-style-type: none"> • Slagač s pomakom • Dorađivač s klamerom • Sklop za završnu obradu klamanjem i bušenjem rupa
2	odlagač za 2100 listova	odlagač za 550 listova
3	Postolje s kotačima	Postolje s kotačima
4	odlagač za 550 listova	odlagač za 2100 listova
5	Dorađivač s klamerom	<ul style="list-style-type: none"> • Jedinica s 4 odjeljka • Sklop za završnu obradu klamanjem i bušenjem rupa • Slagač s pomakom

Kod upotrebe opcionalnih odlagača:

- Uvijek koristite postolje s kotačima kada je pisač konfiguriran s odlagačem za 2100 listova.
- Odlagač za 2100 listova uvijek mora biti na dnu konfiguracije.
- Ako je postavljen odlagač za 2100 listova, ne možete upotrebljavati opcionalni odlagač za 550 listova.
- S pisačem se mogu konfigurirati maksimalno dva opcionalna odlagača.
- Pisač podržava samo jedan sklop za završnu obradu u isto vrijeme.

Priključivanje kabela

- ⚠ OPREZ—OPASNOST OD STRUJNOG UDARA:** Kako biste izbjegli rizik od strujnog udara, nemojte konfigurirati ovaj proizvod niti ukopčavati ili priključivati kabele, kao što su kabel napajanja, faksa ili telefona, tijekom grmljavinskog nevremena.
- ⚠ OPREZ—MOGUĆE OZLJEDE:** Kako biste izbjegli rizik od požara ili strujnog udara, priključite kabel napajanja na valjano uzemljenu mrežnu utičnicu odgovarajućih svojstava koja se nalazi u blizini proizvoda i lako je dostupna.
- ⚠ OPREZ—MOGUĆE OZLJEDE:** Kako biste izbjegli rizik od požara ili strujnog udara, koristite samo kabel napajanja priložen uz proizvod ili zamjenski kabel koji je odobrio proizvođač.
- ⚠ OPREZ—MOGUĆE OZLJEDE:** Kako biste smanjili rizik od požara, koristite isključivo 26 AWG ili veći telekomunikacijski (RJ-11) kabel prilikom povezivanja proizvoda s javnom telefonskom mrežom. Za korisnike iz Australije, kabel mora odobriti udruženje ACMA (Australian Communications and Media Authority).

Upozorenje—potencijalno oštećenje: Kako biste izbjegli gubitak podataka ili kvar pisača, nemojte dodirivati USB kabel, nijedan adapter za bežičnu mrežu niti pisač u prikazanom području tijekom aktivnog ispisivanja.



	Priključak pisača	Funkcija
1	Utičnica kabela za napajanje	Povezivanje pisača s ispravno uzemljenom električnom utičnicom.
2	USB priključak na pisaču	Povežite pisač s računalom.
3	Ethernet priključak	Povežite pisač s mrežom.
4	USB priključak	Priključite tipkovnicu ili kompatibilni opcijski dodatak.
5	EXT priključak Napomena: Dostupan samo kod određenih modela pisača.	Povezivanje više uređaja (telefona ili automatske sekretarice) s pisačem i telefonskom linijom. Koristite ovaj priključak ako nemate namjensku liniju faksa za pisač i ako je ova metoda povezivanja podržana u vašoj državi ili regiji.
6	LINE priključak Napomena: Dostupan samo kod određenih modela pisača.	Povezivanje pisača s aktivnom telefonskom linijom putem standardne zidne utičnice (RJ-11), DSL filtra, VoIP adaptera ili nekog drugog adaptera koji omogućuje pristup telefonskoj liniji radi slanja i primanja faksova.

Upotreba upravljačke ploče

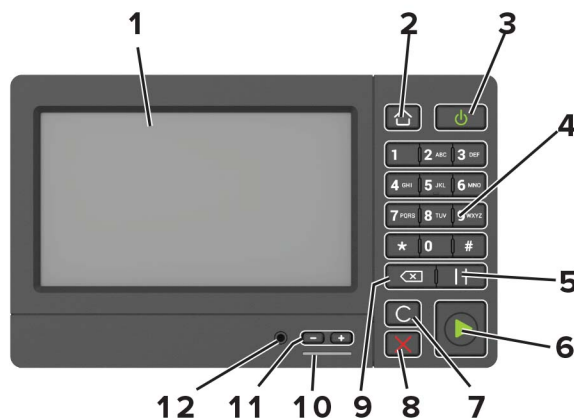

	Koristite	Opis
1	Prikaz	<ul style="list-style-type: none"> Prikaz poruka pisača i statusa potrošnog materijala. Postavite pisač i upravljajte njime.
2	Gumb za početni zaslon	Prelazak na početni zaslon.
3	Gumb za uključivanje/isključivanje	<ul style="list-style-type: none"> Uključivanje ili isključivanje pisača. <p>Napomena: Kako biste isključili pisač, pritisnite gumb za uključivanje/isključivanje i zadržite ga pet sekundi.</p> <ul style="list-style-type: none"> Postavljanje pisača u stanje mirovanja ili hibernaciju. Aktivaciju pisača iz stanja mirovanja ili hibernacije.
4	Tipkovnica	Unos brojki ili simbola u polje za unos.
5	Gumb Pauza	Unos pauze biranja u broju faksa.
6	Gumb Pokreni	Pokretanje zadatka, ovisno o odabranom načinu rada.
7	Gumb Očisti sve ili Ponovo postavi	Vraćanje zadanih postavki funkcije kao što je kopiranje, faksiranje ili skeniranje.
8	Gumb Zaustavi ili Odustani	Zaustavljanje trenutnog zadatka.
9	Gumb za pomak unatrag	Pomicanje pokazivača unatrag i brisanje znaka u polju za unos.
10	Indikator	Provjerite status pisača.
11	Gumbi za glasnoću	Prilagođavanje glasnoće slušalica s mikrofonom ili zvučnika.
12	Priključak za slušalice s mikrofonom ili zvučnik	Priključivanje slušalica s mikrofonom ili zvučnika. Napomena: Ova je značajka dostupna samo kod nekih pisača.

Razumijevanje statusa gumba za uključivanje/isključivanje i indikatora

Indikator	Status pisača
Isključeno	Pisač je isključen ili u hibernaciji.
Plava	Pisač je spreman ili obrađuje podatke.

Indikator	Status pisača
Crvena	Pisač zahtijeva intervenciju korisnika.

Indikator gumba za uključivanje/isključivanje	Status pisača
Isključeno	Pisač je isključen, spreman ili obrađuje podatke.
Svijetli žuto	Pisač je u stanju mirovanja.
Bljeska žuto	Pisač je u hibernaciji.

Postavljanje i upotreba aplikacija na početnom zaslonu

Upotreba početnog zaslona

Napomena: Vaš početni zaslon može se razlikovati ovisno o njegovim postavkama prilagodbe, administrativnom postavljanju i aktivnim ugrađenim rješenjima.



Dodirnite		Opis
1	Kopiranje	Izradu kopija.
2	E-pošta	Slanje e-pošte.
3	Postavke	Pristup izbornicima pisača.
4	Faksiranje	Slanje faksa.
5	Adresar	Upravljanje popisom kontakata kojemu mogu pristupiti druge aplikacije na pisaču.
6	Status / potrošni materijal	<ul style="list-style-type: none"> Prikaz upozorenja ili poruke pogreške pisača svaki put kada je za nastavak rada potrebna neka radnja. Prikaz dodatnih informacija o upozorenju ili poruci pisača te način njezinog uklanjanja. <p>Napomena: Ovoj postavci možete pristupiti i tako da dodirnete gornji dio početnog zaslona.</p>
7	USB pogon	<ul style="list-style-type: none"> Ispišite fotografije i dokumente s flash pogona. Skenirajte fotografije i dokumente s flash pogona
8	Zadaci u redu čekanja	<p>Prikaz svih trenutnih zadataka ispisivanja.</p> <p>Napomena: Ovoj postavci možete pristupiti i tako da dodirnete gornji dio početnog zaslona.</p>
9	Zadaci na čekanju	Omogućite prikaz zadataka ispisivanja koji su zadržani u memoriji pisača.
10	Centar za prečace	Organizaciju svih prečaca.
11	Profili aplikacija	Pristup profilima aplikacija.

Dodirnite		Opis
12	Profili za skeniranje	Skeniranje i spremanje dokumenata izravno na računalo.
13	FTP	Skeniranje i spremanje dokumenata izravno na FTP poslužitelj.
14	Knjižne oznake	Organiziranje svih knjižnih oznaka.
15	Promijeni jezik	Promijenite jezik na zaslonu.

Prilagodba početnog zaslona

- 1 Na upravljačkoj ploči dodirnite **Postavke > Uređaj > Vidljive ikone početnog zaslona**.
- 2 Odaberite ikone koje želite vidjeti na početnom zaslonu.
- 3 Primijenite izmjene.

Podržane aplikacije

Aplikacija	Modeli pisača
Centar za skeniranje	MX822, MX826, XM7355, XM7370
Centar za prečace	MX822, MX826, XM7355, XM7370
Card Copy	MX822, MX826, XM7355, XM7370
Prilagođavanje zaslona	MX822, MX826, XM7355, XM7370
Cloud Connector	MX822, MX826, XM7355, XM7370
Korisnička podrška	XM7355, XM7370
Kvote za uređaj	XM7355, XM7370
QR kod	XM7355, XM7370
Ekološke postavke	XM7355, XM7370

Postavljanje aplikacije Card Copy

- 1 Otvorite web-preglednik, a zatim u adresno polje upišite IP adresu pisača.

Napomene:

- IP adresu pisača možete pogledati na početnom zaslonu pisača. IP adresa prikazuje se kao četiri skupa brojeva razdvojenih točkama, primjerice 123.123.123.123.
- Ako koristite proxy poslužitelj, za pravilno učitavanje web-stranice privremeno ga onemogućite.

- 2 Pritisnite **Aplikacije > Kopiranje kartica > Konfiguriranje**.

Napomene:

- Provjerite je li omogućena ikona za prikaz.
- Provjerite jesu li konfigurirane postavke e-pošte i zajedničke mrežne lokacije.
- Pri skeniranju kartice pazite da razlučivost skeniranja ne prekorači 200 dpi u boji ili 400 dpi u crno-bijeloj tehnici.

- Pri skeniranju više kartica pazite da razlučivost skeniranja ne prekorači 150 dpi u boji ili 300 dpi u crno-bijeloj tehnici.

3 Primijenite izmjene.

Napomena: Za skeniranje više kartica potreban vam je tvrdi disk za pisač.

Izrada prečaca

1 Na početnom zaslonu dodirnite **Centar za prečace**.

Napomena: Možda je promijenjena ikona ili naziv. Više informacija zatražite od administratora.

2 Odaberite funkciju pisača i zatim dodirnite **Izradi prečac**.

Napomena: Funkcija zaštićene e-pošte nije podržana.

3 Konfigurirajte postavke, a zatim dodirnite **Spremi**.

4 Upišite jedinstveni naziv prečaca.

Napomena: Kako nazivi na početnom zaslonu ne bi bili skraćeni, unesite samo do 25 znakova.

5 Dodirnite **U redu**.

Aplikacija će automatski generirati jedinstveni broj prečaca. Kako biste pokrenuli prečac, pritisnite **#** i zatim broj prečaca.

Prilagodba zaslona

Prije upotrebe aplikacije svakako učinite sljedeće:

- U aplikaciji Embedded Web Server pritisnite **Aplikacije > Prilagođavanje zaslona > Konfiguriraj**.
- Omogućite i konfigurirajte čuvar zaslona, prikaz slajdova i postavke pozadine.

Upravljanje slikama za čuvar zaslona i projekciju slajdova

1 U odjeljku Slike za čuvar zaslona i projekciju slajdova možete dodati, urediti ili izbrisati sliku.

Napomene:

- Možete dodati do 10 slika.
- Kada su omogućene, ikone statusa prikazuju se na čuvaru zaslona samo kada postoje pogreške, upozorenja ili obavijesti koje se temelje na računalnom oblaku.

2 Primijenite izmjene.

Promjena slike pozadine

1 Na početnom zaslonu dodirnite **Promjena pozadine**.

2 Odaberite sliku koju želite.

3 Primijenite izmjene.

Pokretanje projekcije slajdova s flash pogona

- 1 Umetnite flash pogon u USB priključak.
- 2 Na početnom zaslonu dodirnite **Projekcija slajdova**.

Slike se prikazuju abecednim redoslijedom.

Napomena: Flash pogon možete izvaditi nakon početka projekcije slajdova, ali slike se ne spremaju na pisač. Ako se projekcija slajdova zaustavi, ponovo priključite flash pogon kako bi se prikazale slike.

Postavljanje centra za skeniranje

- 1 Na početnom zaslonu dodirnite **Centar za skeniranje**.
- 2 Odaberite i izradite odredište, a zatim konfigurirajte postavke.

Napomene:

- Prilikom izrade mrežnog odredišta svakako provjerite i prilagođavajte postavke dok više ne bude pogrešaka.
- Spremaju se samo odredišta izrađena na ugrađenom web-poslužitelju. Dodatne informacije potražite u dokumentaciji koju ste dobili s proizvodom.

- 3 Primijenite izmjene.

Postavljanje opcije Kvota za uređaj

Napomene:

- Ovu aplikaciju podržavaju samo neki modeli pisača. Za dodatne informacije pogledajte [“Podržane aplikacije” na 19. str.](#)
- Za pristup aplikaciji možda će vam trebati administratorska prava.

- 1 Otvorite web-preglednik, a zatim u adresno polje upišite IP adresu pisača.

Napomene:

- IP adresu pisača možete pogledati na početnom zaslonu pisača. IP adresa prikazuje se kao četiri skupa brojeva razdvojenih točkama, primjerice 123.123.123.123.
- Ako koristite proxy poslužitelj, za pravilno učitavanje web-stranice privremeno ga onemogućite.

- 2 Pritisnite **Aplikacije > Kvote za uređaj > Konfiguriraj**.
- 3 U odjeljku Korisnički računi možete dodati ili urediti korisnika, a zatim postaviti korisničko ograničenje.
- 4 Primijenite izmjene.

Napomena: Informacije o načinu konfiguriranja aplikacije i sigurnosnih postavki potražite u *Vodiču za administratora za kvote uređaja*.

Upotreba opcije Generator QR kodova

Napomene:

- Ovu aplikaciju podržavaju samo neki modeli pisača. Za dodatne informacije pogledajte [“Podržane aplikacije” na 19. str.](#)
- Za pristup aplikaciji možda će vam trebati administratorska prava.

1 Otvorite web-preglednik, a zatim u adresno polje upišite IP adresu pisača.

Napomene:

- IP adresu pisača možete pogledati na početnom zaslonu pisača. IP adresa prikazuje se kao četiri skupa brojeva razdvojenih točkama, primjerice 123.123.123.123.
- Ako koristite proxy poslužitelj, za pravilno učitavanje web-stranice privremeno ga onemogućite.

2 Pritisnite **Aplikacije > Generator QR kodova > Konfiguriraj**.

3 Učinite nešto od sljedećeg:

- Odaberite zadanu vrijednost QR koda.
- Upišite vrijednost QR koda.

4 Primijenite izmjene.

Konfiguriranje Ekoloških postavki

Napomena: Ovu aplikaciju podržavaju samo neki modeli pisača. Za dodatne informacije pogledajte [“Podržane aplikacije” na 19. str.](#)

1 Na početnom zaslonu dodirnite **Ekološke postavke**.

2 Konfigurirajte postavke Ekološkog načina rada ili zakažite način rada za uštedu energije.

Upotreba usluge Korisnička podrška

Napomena: Ovu aplikaciju podržavaju samo neki modeli pisača. Za dodatne informacije pogledajte [“Podržane aplikacije” na 19. str.](#)

1 Na početnom zaslonu dodirnite **Korisnička podrška**.

2 Ispišite informacije ili ih pošaljite e-poštom.

Napomena: Informacije o konfiguriranju postavki aplikacije potražite u *Vodiču za administratora za korisničku podršku*.

Izrada Cloud Connector profila

Napomena: Ova aplikacija dostupna je samo u određenim državama ili regijama. Za dodatne informacije kontaktirajte predstavnika tvrtke Lexmark.

1 Na početnom zaslonu dodirnite **Cloud Connector**.

2 Odaberite davatelja usluge računalnog oblaka.

- 3 Dodirnite **Izradi** ili .
- 4 Upišite jedinstveni naziv profila.
Napomena: Preporučujemo da profil zaštitite PIN-om.
- 5 Dodirnite **U redu**, a zatim zabilježite autorizacijsku šifru.
Napomena: Autorizacijska šifra vrijedi samo za 24 sata.
- 6 Otvorite web-preglednik i zatim <https://lexmark.cloud-connect.co>.
- 7 Pritisnite **Sljedeće**, a zatim prihvatite Odredbe upotrebe.
- 8 Unesite autorizacijsku šifru i zatim pritisnite **Poveži**.
- 9 Prijavite se na račun davatelja usluge računalnog oblaka.
- 10 Dajte dopuštenja.
Napomena: Kako biste dovršili postupak autorizacije, otvorite profil u roku od 72 sata.

Upravljanje knjižnim oznakama

Izrada prečaca

Upotrebljavajte oznake za ispisivanje često upotrebljavanim dokumenata pohranjenih na poslužiteljima ili na internetu.

- 1 Otvorite web-preglednik, a zatim u adresno polje upišite IP adresu pisača.
Napomene:
 - IP adresu pisača možete pogledati na početnom zaslonu pisača. IP adresa prikazuje se kao četiri skupa brojeva razdvojenih točkama, primjerice 123.123.123.123.
 - Ako koristite proxy poslužitelj, za pravilno učitavanje web-stranice privremeno ga onemogućite.
 - 2 Pritisnite **Knjižne oznake > Dodaj knjižnu oznaku**, a nakon toga upišite naziv knjižne oznake.
 - 3 Odaberite vrstu protokola adrese, a zatim učinite nešto od sljedećeg:
 - Za HTTP i HTTPS upišite URL koji želite označiti.
 - Za HTTPS svakako koristite naziv glavnog računala umjesto IP adrese. Na primjer, utipkajte **myWebsite.com/sample.pdf** umjesto unosa **123.123.123.123/sample.pdf**. Pazite da naziv glavnog računala odgovara vrijednosti Uobičajeni naziv (CN) u certifikatu poslužitelja. Više informacija o dobivanju CN vrijednosti u certifikatu poslužitelja potražite u informacijama pomoći za web-preglednik.
 - Za FTP upišite FTP adresu. Na primjer, **myServer/myDirectory**. Unesite FTP ulaz. Ulaz 21 zadani je ulaz za slanje naredbi.
 - Za SMB upišite adresu mrežne mape. Na primjer, **myServer/myShare/myFile.pdf**. Upišite naziv mrežne domene.
 - Ako je potrebno, odaberite Vrsta provjere autentičnosti za FTP i SMB.
- Kako biste ograničili pristup oznaci, unesite PIN.

Napomena: Aplikacija podržava sljedeće vrste datoteka: PDF, JPEG, TIFF i HTML web-stranice. Druge vrste datoteka kao što su DOCX i XLSX podržane su kod nekih modela pisača.

4 Pritisnite **Spremi**.

Izrađivanje mapa

1 Otvorite web-preglednik, a zatim u adresno polje upišite IP adresu pisača.

Napomene:

- IP adresu pisača možete pogledati na početnom zaslonu pisača. IP adresa prikazuje se u obliku četiri skupine znamenki razdvojenih točkama, primjerice 123.123.123.123.
- Ako koristite proxy poslužitelj, za pravilno učitavanje web-stranice privremeno ga onemogućite.

2 Pritisnite **Knjižne oznake > Dodaj mapu**, a nakon toga upišite naziv mape.

Napomena: Kako biste ograničili pristup mapi, unesite PIN.

3 Pritisnite **Spremi**.

Napomena: Možete izrađivati mape ili knjižne oznake u mapi. Kako biste izradili knjižnu oznaku, pogledajte [“Izrada prečaca” na 23. str.](#)

Upravljanje kontaktima

Dodavanje kontakata

1 Otvorite web-preglednik, a zatim u adresno polje upišite IP adresu pisača.

Napomene:

- IP adresu pisača možete pogledati na početnom zaslonu pisača. IP adresa pojavljuje se kao četiri skupa brojeva razdvojenih točkama, primjerice 123.123.123.123.
- Ako koristite proxy poslužitelj, za pravilno učitavanje web-stranice privremeno ga onemogućite.

2 Pritisnite **Adresar**.

3 Iz odjeljka **Kontakti** dodajte kontakt.

Napomena: Kontakt možete dodijeliti jednoj ili više grupa.

4 Ako je potrebno, navedite metodu prijave za omogućavanje pristupa aplikaciji.

5 Primijenite izmjene.

Dodavanje grupa

1 Otvorite web-preglednik, a zatim u adresno polje upišite IP adresu pisača.

Napomene:

- IP adresu pisača možete pogledati na početnom zaslonu pisača. IP adresa pojavljuje se kao četiri skupa brojeva razdvojenih točkama, primjerice 123.123.123.123.

- Ako koristite proxy poslužitelj, za pravilno učitavanje web-stranice privremeno ga onemogućite.

2 Pritisnite **Adresar**.

3 Iz odjeljka Grupe kontakata dodajte naziv grupe.

Napomena: Grupi možete dodijeliti jedan ili više kontakata.

4 Primijenite izmjene.

Uređivanje kontakata ili grupa

1 Otvorite web-preglednik, a zatim u adresno polje upišite IP adresu pisača.

Napomene:

- IP adresu pisača možete pogledati na početnom zaslonu pisača. IP adresa pojavljuje se kao četiri skupa brojeva razdvojenih točkama, primjerice 123.123.123.123.
- Ako koristite proxy poslužitelj, za pravilno učitavanje web-stranice privremeno ga onemogućite.

2 Pritisnite **Adresar**.

3 Učinite nešto od sljedećeg:

- U odjeljku Kontakti pritisnite ime kontakta i zatim uredite informacije.
- U odjeljku Grupe kontakata pritisnite naziv grupe i zatim uredite informacije.

4 Primijenite izmjene.

Brisanje kontakata ili grupa

1 Otvorite web-preglednik, a zatim u adresno polje upišite IP adresu pisača.

Napomene:

- IP adresu pisača možete pogledati na početnom zaslonu pisača. IP adresa pojavljuje se kao četiri skupa brojeva razdvojenih točkama, primjerice 123.123.123.123.
- Ako koristite proxy poslužitelj, za pravilno učitavanje web-stranice privremeno ga onemogućite.

2 Pritisnite **Adresar**.

3 Učinite nešto od sljedećeg:

- U odjeljku Kontakti odaberite kontakt koji želite izbrisati.
- U odjeljku Grupe kontakata odaberite naziv grupe koju želite izbrisati.

Postavljanje i upotreba značajki za upravljanje pristupom

Omogućavanje načina rada povećanja

- 1 Na upravljačkoj ploči pritisnite tipku **5** i zadržite pritisak sve dok ne začujete glasovnu poruku.
- 2 Odaberite **način rada povećanja**.
- 3 Odaberite **U redu**.

Više informacija o kretanju preko povećanog zaslona daje [“Kretanje zaslonom pomoću poteza” na 26. str.](#)

Uključivanje glasovnog navođenja

S upravljačke ploče

- 1 Pritisnite tipku **5** i zadržite pritisak sve dok ne začujete glasovnu poruku.
- 2 Odaberite **U redu**.

S tipkovnice

- 1 Pritisnite tipku **5** i zadržite pritisak sve dok ne začujete glasovnu poruku.
- 2 Pritisnite **Tab** kako biste pokazivačem za fokusiranje prešli na gumb **U redu**, a zatim pritisnite **Enter**.

Napomene:

- Glasovno navođenje možete uključiti i priključivanjem slušalica u priključnicu za slušalice.
- Za podešavanje glasnoće poslužite se gumbima za glasnoću u dnu upravljačke ploče.

Podešavanje brzine govora glasovnog navođenja

- 1 Na početnom zaslonu odaberite **Postavke > Uređaj > Pristupačnost > Brzina govora**.
- 2 Odaberite brzinu govora.

Kretanje zaslonom pomoću poteza

Napomene:

- Potezi se mogu koristiti jedino ako je aktivirano glasovno navođenje.
- Omogućite povećanje kako biste upotrebljavali poteze za zumiranje i pomicanje.
- Upotrebljavajte fizičku tipkovnicu za unos znakova i prilagođavanje određenih postavki.

Potez	Funkcija
Dvostruki dodir	Odabir opcije ili stavke na zaslonu.
Trostruki dodir	Povećavanje ili smanjivanje teksta i slika.
Povlačenje udesno ili prema dolje	Prelazak na sljedeću stavku na zaslonu.
Povlačenje ulijevo ili prema gore	Prelazak na prethodnu stavku na zaslonu.
Pomicanje	Pristup dijelovima zumirane slike koji se nalaze izvan granica zaslona. Napomena: Taj potez zahtijeva povlačenje po zumiranoj slici dvama prstima.
Povlačenje gore pa ulijevo	Zatvaranje aplikacije ili povratak na početni zaslon.
Povlačenje dolje pa ulijevo	<ul style="list-style-type: none"> • Otkazivanje zadatka. • Povratak na prethodnu postavku. • Zatvorite prikazani zaslon bez mijenjanja postavki ili vrijednosti.
Povlačenje gore pa dolje	Ponavljanje izgovorenog odzivnika.

Upotreba zaslonske tipkovnice

Učinite nešto od sljedećega:

- Povucite prstom preko tipke za izgovaranje slova.
- Podignite prst za unošenje znaka u polje.
- Odaberite **Backspace** za brisanje znakova.
- Želite li čuti sadržaj iz polja za unos, odaberite **Tab**, a zatim **Shift + Tab**.

Omogućavanje izgovorenih lozinki ili osobnih identifikacijskih brojeva

- 1 Na početnom zaslonu odaberite **Postavke > Uređaj > Pristupačnost > Izgovaranje lozinki / PIN-ova**.
- 2 Omogućite postavku.

Ulaganje papira i posebnih medija

Postavljanje formata i vrste posebnih medija

Odlagači automatski prepoznaju format običnog papira. Za posebne medije kao što su naljepnice, snop kartica ili oмотnice, učinite sljedeće:

- 1 Na početnom zaslonu odaberite:
Postavke > Papir > Konfiguracija odlagača > Format/vrsta papira > odaberite izvor papira
- 2 Postavite format i vrstu posebnih medija.

Konfiguriranje univerzalnih postavki papira

- 1 Na početnom zaslonu dodirnite **Postavke > Papir > Konfiguracija medija > Univerzalno postavljanje**.
- 2 Konfigurirajte postavke.

Ulaganje odlagača za 550 listova

⚠ OPREZ—MOGUĆE OZLJEDE: Kako biste smanjili rizik od nestabilnosti opreme, zasebno ulažite u svaki odlagač. Svi ostali odlagači trebaju biti zatvoreni dok nisu potrebni.

- 1 Izvadite odlagač.

Napomena: Kako biste izbjegli zaglavljivanje papira, nemojte vaditi odlagače dok pisač radi.



- 2 Prilagodite vodilice sukladno formatu papira koji ulažete.

Napomena: Koristite naznake na dnu odlagača kako biste postavili položaj vodilica.

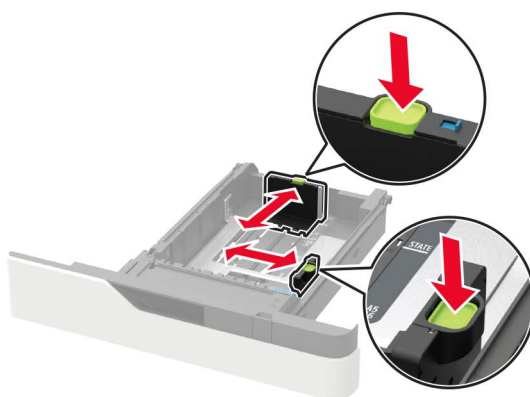
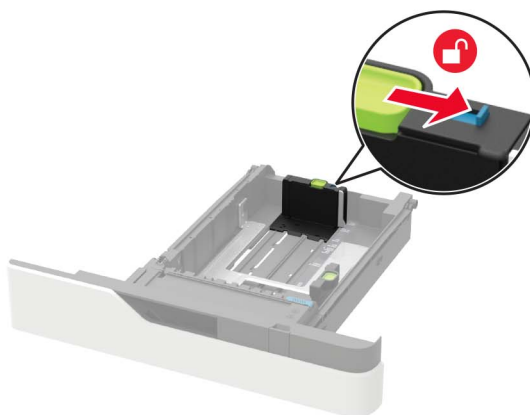

3 Prije ulaganja lagano savijte, prolistajte i poravnajte rubove papira.

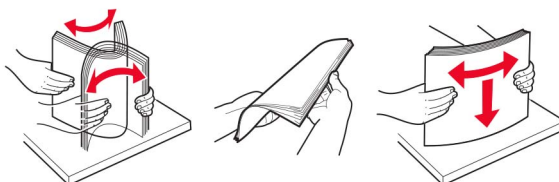

4 Uložite snop papira tako da strana za ispisivanje bude okrenuta prema dolje, a potom provjerite jesu li bočne vodilice postavljene čvrsto uz papir.



- Nemojte gurati papir u odlagač.
- Kako biste izbjegli zaglavljivanje papira, provjerite je li visina umetnutog papira ispod oznake maksimalne visine papira.

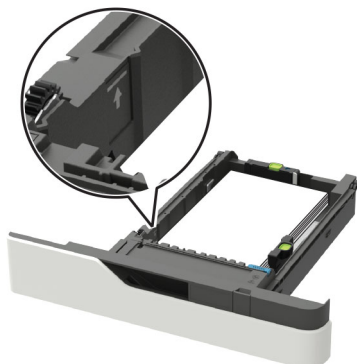

- Uložite letterhead ovisno o tome je li postavljen opcionalni dorađivač s klamerom ili ne.

Bez opcionalnog dorađivača s klamerom	S opcionalnim dorađivačem s klamerom
 <p>Jednostrano ispisivanje</p>	 <p>Jednostrano ispisivanje</p>
 <p>Obostrano ispisivanje</p>	 <p>Obostrano ispisivanje</p>

- Prilikom ulaganja papira s prethodno izbušenim rupama provjerite jesu li rupe na dugom rubu stranice papira postavljene uz desnu stranu odlagača.

Jednostrano ispisivanje	Obostrano ispisivanje
	

- Omotnice uložite tako da presavijena strana bude okrenuta prema gore i uz lijevu stranu odlagača.

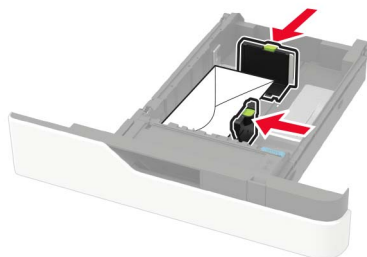

Upozorenje—potencijalno oštećenje: Nemojte koristiti omotnice s markicama, kopčama, spajalicama, prozorima, premazima ili samoljepljivim trakama.

- 5 Umetnite odlagač.
- 6 Na upravljačkoj ploči postavite format i vrstu papira sukladno uloženom papiru.

Ulaganje odlagača za 2100 listova

⚠ OPREZ—OPASNOST OD PREVRTANJA: Kako biste smanjili rizik od nestabilnosti opreme, zasebno ulažite u svaki odlagač. Svi ostali odlagači trebaju biti zatvoreni dok nisu potrebni.

- 1 Izvucite odlagač.
- 2 Prilagodite vodilice.

Ulaganje papira formata A5

- a Vodilicu za širinu povucite prema gore i gurnite u položaj za A5.

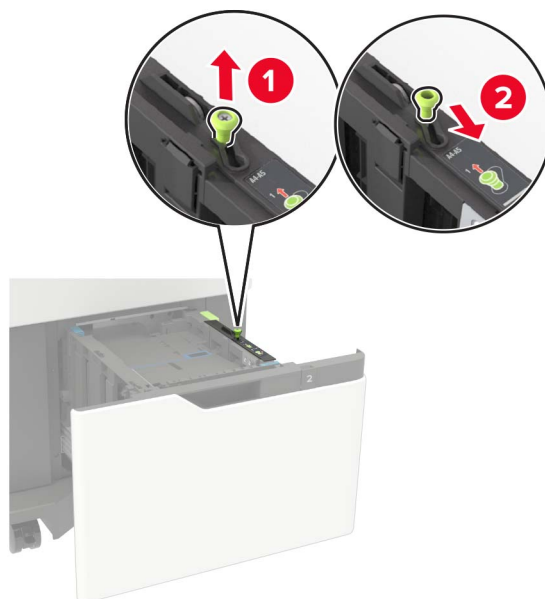

- b** Stisnite i gurajte vodilicu za duljinu na položaj za A5 dok ne sjedne na mjesto.

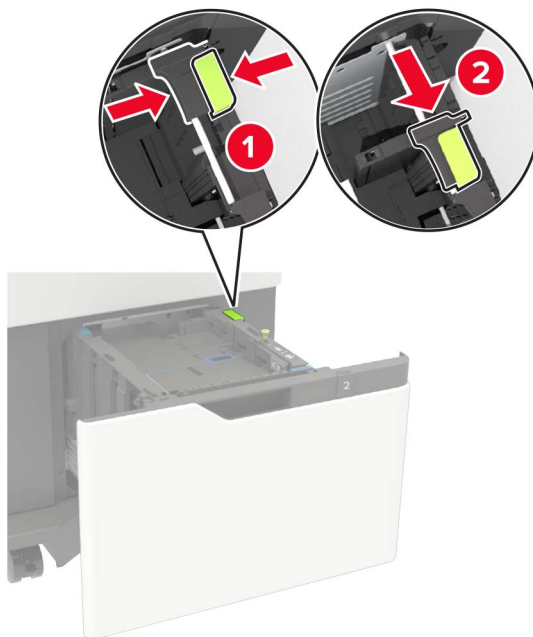

- c** Izvadite A5 vodilicu za duljinu iz njezinog držača.

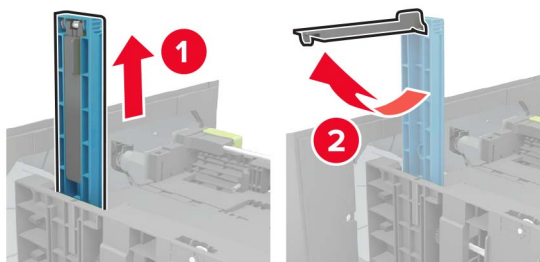

- d** Umetnite vodilicu u predviđeni utor, a zatim pritisnite tako da sjedne na mjesto.

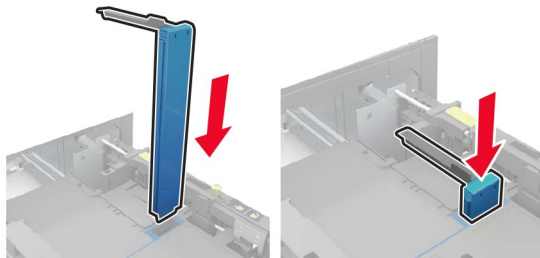

Ulaganje papira formata A4, letter, legal, Oficio i Folio

- a Povucite vodilicu za širinu i povucite je prema gore u odgovarajući položaj za format papira koji ulažete.



- b Ako A5 vodilica za duljinu još uvijek pričvršćena, odvojite je. Ako vodilica nije pričvršćena, nastavite do [d. korak na 34. str.](#)

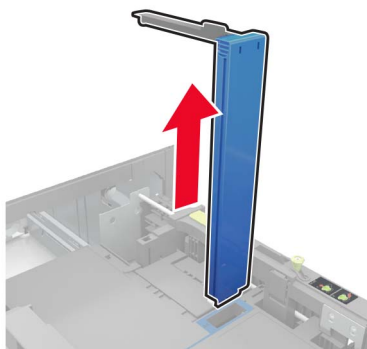

- c Stavite A5 vodilicu za duljinu u njezin držač.

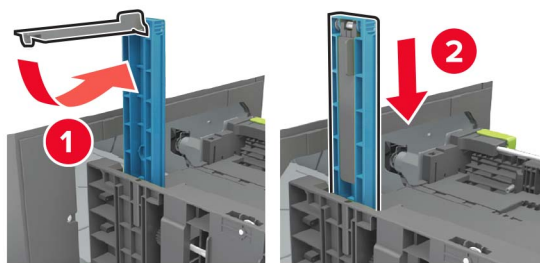

- d Stisnite i zatim povucite vodilicu za duljinu u odgovarajući položaj za format papira koji ulažete.

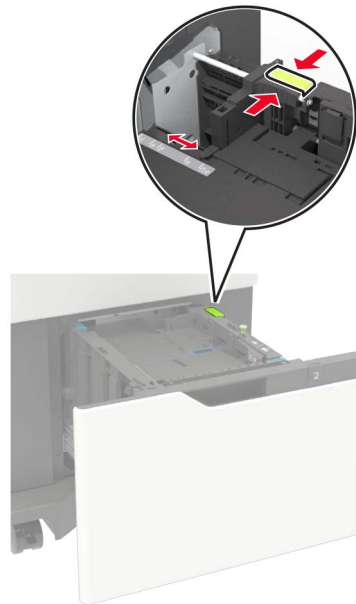

- 3 Prije ulaganja lagano savijte, prolistajte i poravnajte rubove papira.

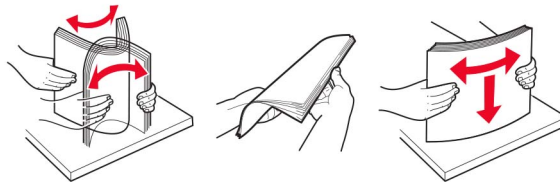

- 4 Uložite snop papira tako da strana za ispisivanje bude okrenuta prema dolje.

- Uložite letterhead ovisno o tome je li postavljen opcionalni dorađivač s klamerom ili ne.

Bez opcionalnog dorađivača s klamerom	S opcionalnim dorađivačem s klamerom
 <p data-bbox="488 1640 748 1667">Jednostrano ispisivanje</p>	 <p data-bbox="959 1640 1219 1667">Jednostrano ispisivanje</p>



- Prilikom ulaganja papira s prethodno izbušenim rupama provjerite jesu li rupe na dugom rubu stranice papira postavljene uz desnu stranu odlagača.



5 Umetnite odlagač.

Napomena: Pritisnite snop papira prema dolje dok umećete odlagač.

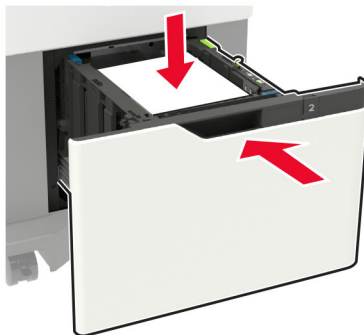

6 Na upravljačkoj ploči postavite format i vrstu papira sukladno uloženom papiru.

Ulaganje u ulagač za razne medije

- 1 Otvorite ulagač za razne medije.



- 2 Prilagodite vodilicu sukladno formatu papira koji ulažete.



- 3 Prije ulaganja lagano savijte, prolistajte i poravnajte rubove papira.

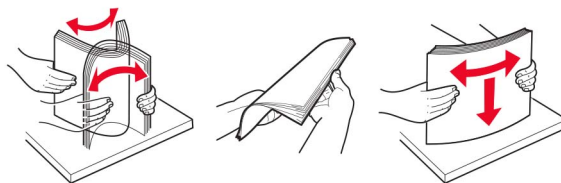

- 4 Uložite papir ispisnom stranom okrenutom prema gore.

- Uložite letterhead ovisno o tome je li postavljen opcionalni dorađivač s klamerom ili ne.

Bez opcionalnog dorađivača s klamerom	S opcionalnim dorađivačem s klamerom
Jednostrano ispisivanje	Jednostrano ispisivanje

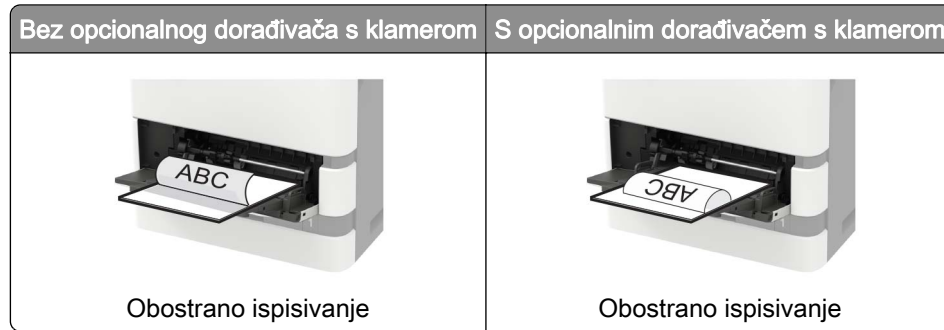

- Prilikom ulaganja papira s prethodno izbušenim rupama provjerite jesu li rupe na dugom rubu stranice papira postavljene uz desnu stranu vodilice za papir.

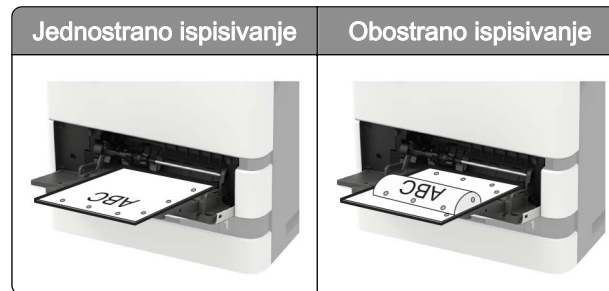

- Omotnice uložite tako da presavijena strana bude okrenuta prema dolje i uz lijevu stranu vodilice za papir.

Upozorenje—potencijalno oštećenje: Nemojte koristiti omotnice s markicama, kopčama, spajalicama, prozorima, premazima ili samoljepljivim trakama.

5 Na upravljačkoj ploči postavite format i vrstu papira sukladno uloženom papiru.

Povezivanje ladica

- 1 Na početnom zaslonu dodirnite **Postavke > Papir > Konfiguracija odlagača >** odaberite izvor papira.
- 2 Postavite format i vrstu papira jednake onima za ladice koje povezujete.
- 3 Na početnom zaslonu dodirnite **Postavke > Uređaj > Održavanje > Konfiguracijski izbornik > Konfiguracija ladice > Povezivanje ladice.**
- 4 Dodirnite **Automatski.**

Kako biste poništili povezivanje ladica, pobrinite se da ladice nemaju jednake postavke formata i vrste papira.

Upozorenje—potencijalno oštećenje: Temperatura grijača mijenja se sukladno navedenoj vrsti papira. Kako biste izbjegli probleme prilikom ispisivanja, uskladite postavku vrste papira na pisaču s papirom uložnim u ladicu.

Podrška za papir

Podržani formati papira

Formati papira podržani na pisaču

Format papira	Standardni ili opcionalni odlagač za 550 listova	Opcionalni odlagač za 2100 listova	Ulagač za razne medije	Obostrano ispisivanje
A4 210 x 297 mm (8,3 x 11,7 inča)	✓	✓	✓	✓
A5 za ulaganje dugim rubom¹ 210 x 148 mm (8,3 x 5,8 inča)	✓	✓	✓	✓
A5 SEF 148 x 210 mm (5,8 x 8,3 inča)	✓	X	✓	X
A6 105 x 148 mm (4,1 x 5,8 inča)	✓	X	✓	✓
JIS B5 182 x 257 mm (7,2 x 10,1 inča)	✓	X	✓	✓
Oficio (Mexico) 216 x 340 mm (8,5 x 13,4 inča)	✓	✓	✓	✓
Statement 140 x 216 mm (5,5 x 8,5 inča)	✓	X	✓	✓
Executive 184 x 267 mm (7,3 x 10,5 inča)	✓	X	✓	✓
Letter 216 x 279 mm (8,5 x 11 inča)	✓	✓	✓	✓
Legal 216 x 356 mm (8,5 x 14 inča)	✓	✓	✓	✓
Folio 216 x 330 mm (8,5 x 13 inča)	✓	✓	✓	✓
Univerzalni 105 x 148 mm (4,1 x 5,8 inča) do 216 x 356 mm (8,5 x 14 inča)	✓	X	✓	✓
7 3/4 Omotnica (Monarch)³ 98 x 191 mm (3,9 x 7,5 inča)	✓	X	✓	X
Omotnica 9 98 x 225 mm (3,9 x 8,9 inča)	✓	X	✓	X

¹ A5 za ulaganje dugim rubom preporučuje se umjesto A5 za ulaganje kratkim rubom.

² Omotnice šire od 101,6 mm (4,5 inča) mogu se naborati. Prihvatljivost ove vrste papira mora se testirati.

Format papira	Standardni ili opcionalni odlagač za 550 listova	Opcionalni odlagač za 2100 listova	Ulagáč za razne medije	Obostrano ispisivanje
10 Omotnica² 105 x 241 mm (4,1 x 9,5 inča)	✓	X	✓	X
DL omotnica² 110 x 220 mm (4,3 x 8,7 inča)	✓	X	✓	X
C5 omotnica² 162 x 229 mm (6,4 x 9 inča)	✓	X	✓	X
B5 omotnica² 176 x 250 mm (6,9 x 9,8 inča)	✓	X	✓	X
Druga omotnica² 98,4 x 162 mm (3,9 x 6,4 inča) do 176 x 250 mm (6,9 x 9,8 inča)	✓	X	✓	X

¹ A5 za ulaganje dugim rubom preporučuje se umjesto A5 za ulaganje kratkim rubom.

² Omotnice šire od 101,6 mm (4,5 inča) mogu se naborati. Prihvatljivost ove vrste papira mora se testirati.

Formati papira koje podržavaju izlazne opcije ili doradačivači

Format papira	Slagač s pomakom	Jedinica s 4 odjeljka	Dorađivač s klamerom		Sklop za završnu obradu klamanjem i bušenjem rupa		
			Snop	Klamanje	Snop	Klamanje	Bušenje rupa
A4 210 x 297 mm (8,3 x 11,7 inča)	✓	✓	✓	✓	✓	✓	✓
A5 za ulaganje dugim rubom 210 x 148 mm (8,3 x 5,8 inča)	✓	✓	✓	✓	✓	✓	X
A5 SEF 148 x 210 mm (5,8 x 8,3 inča)	✓	✓	✓	X	✓	X	X
A6 105 x 148 mm (4,1 x 5,8 inča)	✓	✓	X	X	X	X	X
JIS B5 182 x 257 mm (7,2 x 10,1 inča)	✓	✓	✓	X	✓	X	X
Oficio (Mexico) 216 x 340 mm (8,5 x 13,4 inča)	✓	✓	✓	✓	✓	✓	✓
Statement 140 x 216 mm (5,5 x 8,5 inča)	✓	✓	✓	X	✓	X	X

Format papira	Slagač s pomakom	Jedinica s 4 odjeljka	Dorađivač s klamerom		Sklop za završnu obradu klamanjem i bušenjem rupa		
			Snop	Klamanje	Snop	Klamanje	Bušenje rupa
Executive 184 x 267 mm (7,3 x 10,5 inča)	✓	✓	✓	X	✓	X	X
Letter 216 x 279 mm (8,5 x 11 inča)	✓	✓	✓	✓	✓	✓	✓
Legal 216 x 356 mm (8,5 x 14 inča)	✓	✓	✓	✓	✓	✓	X
Folio 216 x 330 mm (8,5 x 13 inča)	✓	✓	✓	✓	✓	✓	✓
Univerzalni 105 x 148 mm (4,1 x 5,8 inča) do 216 x 356 mm (8,5 x 14 inča)	✓	✓	X	X	X	X	X
Omotnica 7 3/4 (Monarch) 98 x 191 mm (3,9 x 7,5 inča)	✓	X	X	X	X	X	X
Omotnica 9 98 x 225 mm (3,9 x 8,9 inča)	✓	X	X	X	X	X	X
Omotnica 10 105 x 241 mm (4,1 x 9,5 inča)	✓	X	X	X	X	X	X
Omotnica DL 110 x 220 mm (4,3 x 8,7 inča)	✓	X	X	X	X	X	X
Omotnica C5 162 x 229 mm (6,4 x 9 inča)	✓	X	X	X	X	X	X
Omotnica B5 176 x 250 mm (6,9 x 9,8 inča)	✓	X	X	X	X	X	X
Druge omotnice 98,4 x 162 mm (3,9 x 6,4 inča) do 176 x 250 mm (6,9 x 9,8 inča)	✓	X	X	X	X	X	X

Podržane vrste papira

Vrste papira podržane na pisaču

Vrsta papira	Standardni ili opcionalni odlagač za 550 listova	Opcionalni odlagač za 2100 listova	Ulagač za razne medije	Obostrano ispisivanje
Obični papir	✓	✓	✓	✓
Kartonski papir	✓	x	✓	✓
Prozirne folije ¹	✓	x	✓	x
Naljepnice	✓	x	✓	x
Bond papir	✓	✓	✓	✓
Omotnica	✓	x	✓	x
Gruba omotnica	✓	x	✓	x
Papir sa zaglavljem	✓	✓	✓	✓
Prethodno ispisani papir	✓	✓	✓	✓
Papir u boji	✓	x	✓	✓
Lagani papir	✓	x	✓	✓
Teški papir	✓	x	✓	✓
Grubi/pamučni	✓	x	✓	✓
Prilagođena vrsta [x]	✓	x	✓	✓

¹ Kako se prozirne folije ne bi zalijepile, ispišite samo do 20 stranica. Naredne stranice ispišite nakon tri minute.

Vrste papira koje podržavaju izlazne opcije ili dorađivači

Vrsta papira	Slagač s pomakom	Jedinica s 4 odjeljka	Sklop za završnu obradu klamanjem		Sklop za završnu obradu klamanjem i bušenjem rupa		
			Slaganje	Klamanje	Slaganje	Klamanje	Bušenje rupa
Obični papir	✓	✓	✓	✓	✓	✓	✓
Kartonski papir	✓	x	x	x	x	x	x
Prozirnice	✓	x	✓	x	✓	x	x

Vrsta papira	Slađač s pomakom	Jedinica s 4 odjeljka	Sklop za završnu obradu klamanjem		Sklop za završnu obradu klamanjem i bušenjem rupa		
			Slaganje	Klamanje	Slaganje	Klamanje	Bušenje rupa
Naljepnice	✓	X	X	X	X	X	X
Bond papir	✓	✓	✓	✓	✓	✓	✓
Omotnica	✓	X	X	X	X	X	X
Gruba omotnica	✓	X	X	X	X	X	X
Papir sa zaglavljem	✓	✓	✓	✓	✓	✓	✓
Prethodno ispisani papir	✓	✓	✓	✓	✓	✓	✓
Papir u boji	✓	X	X	X	X	X	X
Lagani papir	✓	X	X	X	X	X	X
Teški papir	✓	X	X	X	X	X	X
Grubi/pamučni	✓	X	X	X	X	X	X
Prilagođena vrsta [x]	✓	X	X	X	X	X	X

Podržane gramature papira

Gramature papira podržane na pisaču

Vrsta i gramatura papira	Standardni ili opcionalni odlagač za 550 listova	Opcionalni odlagač za 2100 listova	Ulagač za razne medije	Obostrano ispisivanje
Obični papir ili bond ¹ 60 – 176 g/m ² s uzdužnim vlaknima (16 – 47 lb bond)	✓	✓	✓	✓
Kartonski papir 203 g/m ² s uzdužnim vlaknima (125 lb bond)	✓	X	✓	✓
Kartonski papir 199 g/m ² s uzdužnim vlaknima (110 lb bond)	✓	X	✓	✓

¹ Poprečna vlakna preferiraju se za papir gramature veće od 176 g/m² (47 lb).

² Područje osjetljivo na pritisak mora prvo ući u pisač.

³ Omotnice vrste 28 lb bond ograničene su na sadržaj pamuka od 25 %.

Vrsta i gramatura papira	Standardni ili opcionalni odlagač za 550 listova	Opcionalni odlagač za 2100 listova	Ulagač za razne medije	Obostrano ispisivanje
Kartonski papir 176 g/m ² s uzdužnim vlaknima (65 lb bond)	✓	X	✓	✓
Prozirni medij 138 – 146 g/m ² s uzdužnim vlaknima (37 – 39 lb bond)	✓	X	✓	X
Naljepnice 180 g/m ² (48 lb bond)	✓	X	✓	✓
Integrirani obrasci² 140 – 175 g/m ² (37 – 47 lb bond)	✓	X	✓	✓
Integrirani obrasci 75 – 135 g/m ² (20 – 36 lb bond)	✓	X	✓	✓
Omotnice³ 60 – 105 g/m ² (16 – 28 lb bond)	✓	X	✓	✓

¹ Poprečna vlakna preferiraju se za papir gramature veće od 176 g/m² (47 lb).

² Područje osjetljivo na pritisak mora prvo ući u pisač.

³ Omotnice vrste 28 lb bond ograničene su na sadržaj pamuka od 25 %.

Gramature papira koje podržavaju izlazne opcije ili dorađivači

Vrsta i gramatura papira	Slagač s pomakom	Jedinica s 4 odjeljka	Dorađivač s klamerom		Sklop za završnu obradu klamanjem i bušenjem rupa		
			Snop	Klamanje	Snop	Klamanje	Bušenje rupa
Obični papir ili bond 60 – 176 g/m ² s uzdužnim vlaknima (16 – 47 lb bond)	✓	X	✓	X	✓	X	X
Obični papir ili bond 60 – 90 g/m ² s uzdužnim vlaknima (16 – 24 lb bond)	✓	✓	✓	✓	✓	✓	✓
Kartonski papir 203 g/m ² s uzdužnim vlaknima (125 lb bond)	✓	X	✓	X	✓	X	X
Kartonski papir 199 g/m ² s uzdužnim vlaknima (110 lb bond)	✓	X	✓	X	✓	X	X
Kartonski papir 176 g/m ² s uzdužnim vlaknima (65 lb bond)	✓	X	X	X	X	X	X

Vrsta i gramatura papira	Slagač s pomakom	Jedinica s 4 odjeljka	Dorađivač s klamerom		Sklop za završnu obradu klamanjem i bušenjem rupa		
			Snop	Klamanje	Snop	Klamanje	Bušenje rupa
Kartonski papir 163 g/m ² s uzdužnim vlaknima (90 lb bond)	✓	X	✓	X	✓	X	X
Prozirni medij 138 – 146 g/m ² s uzdužnim vlaknima (37 – 39 lb bond)	✓	X	✓	X	✓	X	X
Naljepnice 180 g/m ² (48 lb bond)	✓	X	X	X	X	X	X
Integrirani obrasci 140 – 175 g/m ² (37 – 47 lb bond)	✓	X	X	X	X	X	X
Integrirani obrasci 75 – 135 g/m ² (20 – 36 lb bond)	✓	X	X	X	X	X	X
Omotnice 60 – 105 g/m ² (16 – 28 lb bond)	✓	X	X	X	X	X	X

Neprihvatljiv papir

Ne preporučuje se upotreba sljedećih vrsta papira s pisačem:

- Kemijski tretirani papiri koji se upotrebljavaju za izradu kopija bez karbonskog papira. Poznati su kao papiri bez karbona, papiri za kopiranje bez karbona (CCP) ili papiri koji ne zahtijevaju karbon (NCR).
- Papiri s prethodno otisnutim sadržajem s kemijskim spojevima koji mogu onečistiti pisač.
- Papiri s prethodno otisnutim sadržajem na koje može utjecati temperatura grijača.
- Papiri s prethodno otisnutim sadržajem koji zahtijevaju registraciju (precizna lokacija ispisa na stranici) veći ili manji od $\pm 2,3$ mm ($\pm 0,09$ inča). Na primjer, obrasci za optičko prepoznavanje znakova (OCR).
Ponekad se registracija može prilagoditi putem softverske aplikacije kako bi ispisivanje na te obrasce bilo moguće.
- Papiri s premazom (bond s mogućnošću brisanja), sintetički papiri ili termički papiri.
- Papiri grubih rubova, grubi papiri ili papiri s jakom teksturom ili savijeni papiri.
- Papiri koji nisu u skladu s normom EN12281:2002 (europski).
- Papiri lakši od 60 g/m² (16 lb).
- Obrasci ili dokumenti koji se sastoje od više dijelova.

Upotreba recikliranog papira

Tvrtka Lexmark nastoji smanjiti utjecaj papira na okoliš pružajući klijentima izbor u vezi ispisa. Jedan od načina na koji to postizemo jest testiranje proizvoda kako bismo osigurali upotrebu recikliranog papira – konkretno, papira izrađenog s 30 %, 50 % i 100 % recikliranog prethodno rabljenog sadržaja. Očekujemo da reciklirani

papiri funkcioniraju kao i čisti papir u našim pisačima. Iako ne postoji službeni standard za upotrebu papira u uredskoj opremi, tvrtka Lexmark koristi europsku normu EN 12281 kao standard minimalnih svojstava. Da bi se osigurala opsežnost testiranja, testni papir uključuje 100 % recikliranog papira iz Sjeverne Amerike, Europe i Azije, a testiranja se provode na 8 – 80 % relativne vlažnosti. Testiranje uključuje obostrani ispis. Može se koristiti uredski papir izrađen od obnovljivog, recikliranog ili sadržaja bez klora.

Ispisivanje

Ispisivanje s računala

Napomena: Za naljepnice, snop kartica i omotnice, format i vrstu papira postavite na pisaču prije ispisivanja dokumenta.

- 1 Otvorite dijaloški okvir Ispis u dokumentu koji pokušavate ispisati.
- 2 Ako je potrebno, prilagodite postavke.
- 3 Ispišite dokument.

Ispisivanje s mobilnog uređaja

Ispisivanje s mobilnog uređaja koristeći Lexmark Mobile Print

Lexmark™ Mobile Print omogućuje slanje dokumenata i slika izravno na podržani pisač tvrtke Lexmark.

- 1 Otvorite dokument i pošaljite ili podijelite dokument uz Lexmark Mobile Print.



Napomena: Neke aplikacije drugih proizvođača možda ne podržavaju značajku za slanje ili dijeljenje. Dodatne informacije potražite u dokumentaciji priloženoj uz aplikaciju.

- 2 Odaberite pisač.
- 3 Ispišite dokument.

Ispisivanje s mobilnog uređaja koristeći Mopria Print Service

Mopria® Usluge ispisa čine rješenje za mobilno ispisivanje za mobilne uređaje koji imaju Android™ verzije 5.0 ili noviji. Omogućuje izravno ispisivanje na bilo koji certificirani Mopria pisač.

Napomena: Obavezno preuzmite aplikaciju Mopria Print Service iz trgovine Google Play™ i omogućite je u mobilnom uređaju.

- 1 Na Android mobilnom uređaju otvorite kompatibilnu aplikaciju ili odaberite dokument iz upravitelja datotekama.
- 2 Dodirnite  > Ispiši.
- 3 Odaberite pisač, a zatim prilagodite postavke, ako je potrebno.
- 4 Dodirnite .

Ispisivanje s mobilnog uređaja koristeći AirPrint

Softverska značajka AirPrint rješenje je za ispisivanje s mobilnih uređaja koje omogućuje izravno ispisivanje s Apple uređaja na certificiranom AirPrint pisaču.

Napomene:



- Provjerite jesu li Appleov uređaj i pisač povezani na istu mrežu. Ako mreža ima više bežičnih čvorišta, provjerite jesu li oba uređaja povezana s istom podmrežom.
- Ovu aplikaciju podržavaju samo neki Apple uređaji.

- 1 Na mobilnom uređaju odaberite dokument iz upravitelja datoteka ili pokrenite kompatibilnu aplikaciju.
- 2 Dodirnite  > **Ispiši**.
- 3 Odaberite pisač, a zatim prilagodite postavke, ako je potrebno.
- 4 Ispišite dokument.

Ispisivanje s mobilnog uređaja upotrebljavajući Wi-Fi Direct®

Wi-Fi Direct® usluga je za ispisivanje koja omogućuje ispisivanje na bilo koji pisač koji podržava Wi-Fi Direct.

Napomena: Provjerite je li mobilni uređaj povezan s bežičnom mrežom pisača. Za dodatne informacije pogledajte [“Povezivanje mobilnog uređaja s pisačem” na 166. str.](#)

- 1 Na mobilnom uređaju otvorite kompatibilnu aplikaciju ili odaberite dokument iz upravitelja datotekama.
- 2 Ovisno o modelu mobilnog uređaja, učinite nešto od sljedećeg:
 - Dodirnite  > **Ispiši**.
 - Dodirnite  > **Ispiši**.
 - Dodirnite  > **Ispiši**.
- 3 Odaberite pisač, a zatim prilagodite postavke, ako je potrebno.
- 4 Ispišite dokument.

Ispisivanje s flash pogona

- 1 Umetnite flash pogon.



Napomene:

- Ako flash pogon umetnete kada se prikaže poruka pogreške, pisač će zanemariti flash pogon.
- Ako flash pogon umetnete dok pisač obrađuje druge zadatke ispisivanja, na zaslonu će se prikazati poruka **Zauzeto**.

- 2 Na zaslonu dodirnite dokument koji želite ispisati.

Ako je potrebno, konfigurirajte druge postavke ispisivanja.

- 3 Pošaljite zadatak ispisivanja.

Kako biste ispisali drugi dokument, dodirnite **USB pogon**.

Upozorenje—potencijalno oštećenje: Kako biste izbjegli gubitak podataka ili kvar pisača, nemojte dodirivati flash pogon ili pisač u prikazanom području dok je aktivno ispisivanje i čitanje s memorijskog uređaja ili zapisivanje na njega.



Podržani flash pogoni i vrste datoteka

Flash pogoni

- Lexar JumpDrive S70 (16 GB i 32 GB)
- SanDisk Cruzer (16 GB i 32 GB)
- PNY Attache (16 GB i 32 GB)

Napomene:

- Ovaj pislač podržava USB flash pogone velike brzine sa standardom pune brzine.
- USB flash pogoni moraju podržavati sustav File Allocation Table (FAT).

Vrste datoteka

Dokumenti

- PDF (verzija 1.7 ili ranije verzije)
- HTML
- XPS
- Microsoft formati datoteka (.doc, .docx, .xls, .xlsx, .ppt, .pptx)

Slike

- .dcx
- .gif
- .JPEG ili .jpg
- .bmp
- .pcx
- .TIFF ili .tif
- .png

Konfiguriranje povjerljivih zadataka

1 Na upravljačkoj ploči odaberite:

Postavke > Sigurnost > Postavljanje povjerljivog ispisivanja

2 Konfigurirajte postavke.

Opcija	Opis
Maks. broj nevaljanih PIN-ova	Postavite maksimalni broj pogrešnih unosa PIN-a. Napomena: Nakon doseganja ograničenja zadaci ispisa za aktivno korisničko ime brišu se.
Istek povjerljivog zadatka	Postavite vrijeme isteka za povjerljive zadatke ispisivanja. Napomena: Povjerljivi zadaci na čekanju spremaju se u pisaču do trenutka kada se ručno aktiviraju ili izbrišu.
Istek ponavljajućeg zadatka	Postavite vrijeme isteka za zadatke ispisivanja s ponavljanjem. Napomena: Zadaci ispisivanja s ponavljanjem pohranjeni su u memoriji pisača radi ponovnog ispisivanja.
Istek zadatka s provjerom	Postavite vrijeme isteka za ispisivanje kopije prije ispisivanja preostalih kopija. Napomena: U slučaju zadataka s provjerom ispisuje se jedna kopija zadatka u svrhu provjere prije ispisa preostalih kopija.
Istek zadatka rezervacije	Postavite vrijeme isteka za pohranu zadataka ispisivanja. Napomena: Zadaci rezervacije koji su na čekanju automatski brišu nakon ispisa.
Prenošenje svih zadataka u red čekanja	Postavite pisač da zadrži sve zadatke ispisivanja.
Zadrži duplicirane dokumente	Postavite pisač za ispisivanje svih dokumenata istog naziva datoteke.

Ispisivanje povjerljivih i drugih zadržanih zadataka

Za korisnike sustava Windows

- 1 Dok je dokument otvoren, kliknite stavku **Datoteka > Ispis**.
- 2 Odaberite pisač, a zatim kliknite **Svojstva, Preference, Opcije** ili **Postavljanje**.
- 3 Kliknite **Ispis i zadržavanje**.
- 4 Odaberite **Upotrebljavaj Ispis i zadržavanje**, a zatim dodijelite korisničko ime.
- 5 Odaberite vrstu zadatka ispisivanja (povjerljivi, ponavljanje, rezerviranje ili s provjerom).
Ako odaberete **Povjerljivo**, zadatak ispisa zaštitite osobnim identifikacijskim brojem (PIN).
- 6 Kliknite **U redu** ili **Ispis**.
- 7 Na početnom zaslonu pisača pokrenite zadatak ispisivanja.
 - Za povjerljive zadatke dodirnite **Zadržani zadaci** > odaberite svoje korisničko ime > **Povjerljivo** > unesite PIN > odaberite zadatak ispisa > konfigurirajte postavke > **Ispis**.
 - Za druge zadatke ispisa dodirnite **Zadržani zadaci** > odaberite svoje korisničko ime > odaberite zadatak ispisa > konfigurirajte postavke > **Ispis**.

Za korisnike računala Macintosh

Upotreba značajke AirPrint

- 1 Dok je dokument otvoren, odaberite stavku **Datoteka > Ispis**.
- 2 Odaberite pisač i zatim s padajućeg izbornika koji slijedi iz izbornika Orijentacija odaberite **Ispis uz PIN**.
- 3 Omogućite **Ispiši uz PIN**, a zatim unesite četveroznamenasti PIN.
- 4 Kliknite **Ispis**.
- 5 Na početnom zaslonu pisača pokrenite zadatak ispisivanja. Dodirnite **Zadržani zadaci >** odaberite naziv računala **> Povjerljivo >** unesite PIN **>** odaberite zadatak ispisa **> Ispis**.

Upotreba upravljačkog programa za ispisivanje

- 1 Dok je dokument otvoren, odaberite stavku **Datoteka > Ispis**.
- 2 Odaberite pisač i zatim s padajućeg izbornika koji slijedi iz izbornika Orijentacija odaberite **Ispis i zadržavanje**.
- 3 Odaberite **Povjerljivi ispis**, a zatim unesite četveroznamenasti PIN.
- 4 Kliknite **Ispis**.
- 5 Na početnom zaslonu pisača pokrenite zadatak ispisivanja. Dodirnite **Zadržani zadaci >** odaberite naziv svog računala **> Povjerljivo >** odaberite zadatak ispisivanja **>** unesite PIN **> Ispis**.

Ispisivanje s Cloud Connector profila

- 1 Na početnom zaslonu dodirnite **Cloud Connector**.
- 2 Odaberite davatelja usluge računalnog oblaka i zatim odaberite profil.
Napomena: Za dodatne informacije o izradi Cloud Connector profila pogledajte [“Izrada Cloud Connector profila” na 22. str.](#)
- 3 Dodirnite **Ispiši**, a zatim odaberite datoteku.
Ako je potrebno, promijenite postavke.
Napomena: Odaberite podržane datoteke.
- 4 Ispišite dokument.

Ispisivanje popisa uzoraka fontova

- 1 Na početnom zaslonu dodirnite **Postavke > Izvješća > Ispisivanje > Ispisivanje fontova**.
- 2 Dodirnite **PCL fontovi** ili **PS fontovi**.

Ispisivanje popisa direktorija

Na početnom zaslonu dodirnite **Postavke > Izvješća > Ispisivanje > Ispisivanje direktorija**.

Otkazivanje zadatka ispisivanja

S upravljačke ploče pisača

- 1 Na početnom zaslonu dodirnite **Zadatak u redu čekanja**.

Napomena: Ovoj postavci možete pristupiti i tako da dodirnete gornji dio početnog zaslona.

- 2 Odaberite zadatak za otkazivanje.

S računala

- 1 Ovisno o operacijskom sustavu, učinite nešto do sljedećeg:

- Otvorite mapu pisača te odaberite svoj pisač.
- Iz Preferenci sustava u izborniku Apple pomaknite se do svog pisača.

- 2 Odaberite zadatak za otkazivanje.

Kopiranje

Upotreba automatskog ulagača dokumenata i stakla skenera

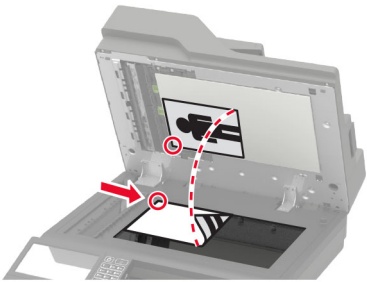
Automatski ulagač dokumenata (ADF)	Staklo skenera
 <ul style="list-style-type: none"> • ADF možete koristiti za dokumente s više stranica ili obostrano tiskane dokumente. • Uložite originalni dokument licem prema gore. Kod dokumenata s više stranica prije ulaganja svakako poravnajte vodeći rub. • Svakako prilagodite vodilice ADF-a sukladno širini papira koji ulažete. 	 <ul style="list-style-type: none"> • Koristite staklo skenera za dokumente koji imaju jednu stranicu, stranice knjiga, male stavke (kao što su dopisnice ili fotografije), prozirne medije, fotopapir ili tanke medije (kao što su izresci iz časopisa). • Postavite dokument licem prema dolje u kut sa strelicom.

Izrada kopija

- 1 Uložite originalni dokument u automatski ulagač dokumenata ili na staklo skenera.

Napomena: Kako biste izbjegli obrezanu sliku, pazite da format papira originalnog i izlaznog dokumenta bude jednaka.

- 2 Na početnom zaslonu dodirnite **Kopiranje**, a zatim navedite broj kopija.
Ako je potrebno, prilagodite postavke kopiranja.

- 3 Kopirajte dokument.

Napomena: Kako biste izradili brzu kopiju, na upravljačkoj ploči pritisnite .

Kopiranje fotografija

- 1 Postavite fotografiju na staklo skenera.
- 2 Na početnom zaslonu dodirnite **Kopiranje > Sadržaj > Vrsta sadržaja > Fotografija**.
- 3 Dodirnite **Izvor sadržaja**, a zatim odaberite postavku koja najbolje odgovara originalnoj fotografiji.
- 4 Kopirajte fotografiju.

Kopiranje na papir sa zaglavljem

- 1 Uložite originalni dokument u automatski ulagač dokumenata ili na staklo skenera.
- 2 Na početnom zaslonu dodirnite **Kopiranje** > **Kopiraj iz** > odaberite format originalnog dokumenta.
- 3 Dodirnite **Kopiraj u**, a zatim odaberite izvor papira koji sadrži papir sa zaglavljem.
Ako ste u ulagač za razne medije uložili papir sa zaglavljem, odaberite:
Kopiraj u > **Ulagač za razne medije** > odaberite format papira > **Letterhead**
- 4 Kopirajte dokument.

Kopiranje na obje strane papira

- 1 Uložite originalni dokument u automatski ulagač dokumenata ili na staklo skenera.
- 2 Na početnom zaslonu dodirnite **Kopiranje** > **Strane**.
- 3 Podesite postavke.
- 4 Kopirajte dokument.

Smanjenje ili povećanje kopija

- 1 Uložite originalni dokument u automatski ulagač dokumenata ili na staklo skenera.
- 2 Na početnom zaslonu odaberite:
Kopiranje > **Skaliranje** > navedite omjer kopije
Napomena: Promjenom formata originalnog dokumenta ili izlaznog dokumenta nakon postavljanja Skaliranja vrijednost se vraća na Automatski.
- 3 Kopirajte dokument.

Razvrstavanje kopija

- 1 Uložite originalni dokument u automatski ulagač dokumenata ili na staklo skenera.
- 2 Na početnom zaslonu dodirnite **Kopiranje** > **Razvrstavanje** > **Uključeno [1,2,1,2,1,2]**.
- 3 Kopirajte dokument.

Postavljanje razdjelnih stranica između kopija

- 1 Uložite originalni dokument u automatski ulagač dokumenata ili na staklo skenera.
- 2 Na početnom zaslonu dodirnite **Kopiranje** > **Razdjelne stranice**.
- 3 Podesite postavke.
- 4 Pošaljite zadatak kopiranja.

Kopiranje više stranica na samo jedan list

- 1 Uložite originalni dokument u automatski ulagač dokumenata ili na staklo skenera.
- 2 Na početnom zaslonu dodirnite **Kopiranje > Stranica po strani**.
- 3 Podesite postavke.
- 4 Kopirajte dokument.

Stvaranje prečaca za kopiranje

- 1 Na početnom zaslonu dodirnite **Kopiranje**.
- 2 Konfigurirajte postavke, a zatim dodirnite .
- 3 Izradite prečac.

E-pošta

Upotreba automatskog ulagača dokumenata i stakla skenera

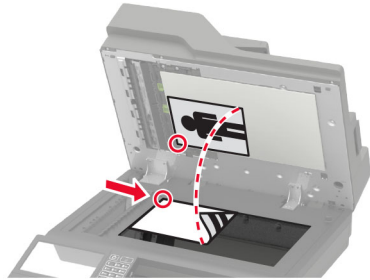
Automatski ulagač dokumenata (ADF)	Staklo skenera
 <ul style="list-style-type: none"> • ADF možete koristiti za dokumente s više stranica ili obostrano tiskane dokumente. • Uložite originalni dokument licem prema gore. Kod dokumenata s više stranica prije ulaganja svakako poravnajte vodeći rub. • Svakako prilagodite vodilice ADF-a sukladno širini papira koji ulažete. 	 <ul style="list-style-type: none"> • Koristite staklo skenera za dokumente koji imaju jednu stranicu, stranice knjiga, male stavke (kao što su dopisnice ili fotografije), prozirne medije, fotopapir ili tanke medije (kao što su izresci iz časopisa). • Postavite dokument licem prema dolje u kut sa strelicom.

Konfiguriranje postavki SMTP poslužitelja

Konfigurirajte postavke Simple Mail Transfer Protocol (SMTP) za slanje skeniranog dokumenta e-poštom. Postavke se razlikuju ovisno o davatelju usluga e-pošte.

Prije početka provjerite je li pisač povezan s mrežom te je li mreža povezana s internetom.

Upotreba izbornika Postavke na pisaču

- 1 Na početnom zaslonu dodirnite **Postavke > E-pošta > Postavljanje e-pošte**.
- 2 Konfigurirajte postavke.

Napomene:

- Više informacija o lozinci potražite na popisu [davatelji usluga e-pošte](#).
- Za postavke davatelja usluga e-pošte koji nisu na popisu obratite se svom davatelju usluga.

Upotreba aplikacije Embedded Web Server

- 1 Otvorite web-preglednik, a zatim u adresno polje upišite IP adresu pisača.

Napomene:

- IP adresu pisača možete pogledati na početnom zaslonu pisača. IP adresa prikazuje se kao četiri skupa brojeva razdvojenih točkama, primjerice 123.123.123.123.
- Ako koristite proxy poslužitelj, za pravilno učitavanje web-stranice privremeno ga onemogućite.

- 2 Kliknite **Postavke > E-pošta**.

3 U odjeljku Postavljanje e-pošte konfigurirajte postavke.

Napomene:

- Više informacija o lozinci potražite na popisu [davatelji usluga e-pošte](#).
- Za postavke davatelja usluga e-pošte koji nisu na popisu obratite se svom davatelju usluga.

4 Kliknite **Spremi**.

Davatelji usluga e-pošte

- [AOL Mail](#)
- [Comcast Mail](#)
- [Gmail](#)
- [iCloud Mail](#)
- [Mail.com](#)
- [NetEase Mail \(mail.126.com\)](#)
- [NetEase Mail \(mail.163.com\)](#)
- [NetEase Mail \(mail.yeah.net\)](#)
- [Outlook Live](#)
- [QQ Mail](#)
- [Sina Mail](#)
- [Sohu Mail](#)
- [Yahoo! Mail](#)
- [Zoho Mail](#)

Napomene:

- U slučaju pogrešaka pri upotrebi navedenih postavki, obratite se davatelju usluga e-pošte.
- Za davatelje usluga e-pošte koji nisu na popisu obratite se svom davatelju usluga.

AOL Mail

Postavka	Vrijednost
Primarni SMTP pristupnik	smtp.aol.com
Priključak primarnog SMTP pristupnika	587
Koristi SSL/TLS	Obavezno
Zatraži pouzdani certifikat	Onemogućeno
Adresa za odgovor	Vaša adresa e-pošte
Provjera autentičnosti SMTP poslužitelja	Prijava / Obično
E-pošta pokrenuta od strane uređaja	Koristi SMTP vjerodajnice uređaja
Korisnički ID za uređaj	Vaša adresa e-pošte
Lozinka za uređaj	Lozinka za aplikaciju Napomena: Kako biste stvorili lozinku za aplikaciju, otvorite stranicu Sigurnost AOL računa , prijavite se na svoj račun i kliknite Generiraj lozinku za aplikaciju .

Comcast Mail

Postavka	Vrijednost
Primarni SMTP pristupnik	smtp.comcast.net
Priključak primarnog SMTP pristupnika	587
Koristi SSL/TLS	Obavezno
Zatraži pouzdani certifikat	Onemogućeno
Adresa za odgovor	Vaša adresa e-pošte
Provjera autentičnosti SMTP poslužitelja	Prijava / Obično
E-pošta pokrenuta od strane uređaja	Koristi SMTP vjerodajnice uređaja
Korisnički ID za uređaj	Vaša adresa e-pošte
Lozinka za uređaj	Lozinka računa

Gmail™

Napomena: Provjerite je li za vaš Google račun omogućena provjera u dva koraka. Kako biste omogućili provjeru u dva koraka, otvorite stranicu [Sigurnost Google računa](#), prijavite se na svoj račun i zatim u odjeljku "Prijava u Google" kliknite **Provjera u 2 koraka**.

Postavka	Vrijednost
Primarni SMTP pristupnik	smtp.gmail.com
Priključak primarnog SMTP pristupnika	587
Koristi SSL/TLS	Obavezno
Zatraži pouzdani certifikat	Onemogućeno
Adresa za odgovor	Vaša adresa e-pošte
Provjera autentičnosti SMTP poslužitelja	Prijava / Obično
E-pošta pokrenuta od strane uređaja	Koristi SMTP vjerodajnice uređaja
Korisnički ID za uređaj	Vaša adresa e-pošte
Lozinka za uređaj	Lozinka za aplikaciju Napomene: <ul style="list-style-type: none"> • Kako biste stvorili lozinku za aplikaciju, otvorite stranicu Sigurnost Google računa, prijavite se na svoj račun i zatim u odjeljku "Prijava u Google" kliknite Lozinke za aplikaciju. • Opcija "Lozinke za aplikaciju" prikazuje se samo ako je omogućena provjera u dva koraka.

iCloud Mail

Napomena: Provjerite je li za vaš račun omogućena provjera u dva koraka.

Postavka	Vrijednost
Primarni SMTP pristupnik	smtp.mail.me.com
Priključak primarnog SMTP pristupnika	587
Koristi SSL/TLS	Obavezno
Zatraži pouzdani certifikat	Onemogućeno
Adresa za odgovor	Vaša adresa e-pošte
Provjera autentičnosti SMTP poslužitelja	Prijava / Obično
E-pošta pokrenuta od strane uređaja	Koristi SMTP vjerodajnice uređaja
Korisnički ID za uređaj	Vaša adresa e-pošte
Lozinka za uređaj	Lozinka za aplikaciju Napomena: Kako biste stvorili lozinku za aplikaciju, otvorite stranicu Upravljanje iCloud računom , prijavite se u svoj račun i u odjeljku Sigurnost kliknite Generiraj lozinku .

Mail.com

Postavka	Vrijednost
Primarni SMTP pristupnik	smtp.mail.com
Priključak primarnog SMTP pristupnika	587
Koristi SSL/TLS	Obavezno
Zatraži pouzdani certifikat	Onemogućeno
Adresa za odgovor	Vaša adresa e-pošte
Provjera autentičnosti SMTP poslužitelja	Prijava / Obično
E-pošta pokrenuta od strane uređaja	Koristi SMTP vjerodajnice uređaja
Korisnički ID za uređaj	Vaša adresa e-pošte
Lozinka za uređaj	Lozinka računa

NetEase Mail (mail.126.com)

Napomena: Provjerite je li za vaš račun omogućena usluga SMTP. Kako biste omogućili uslugu, na početnoj stranici NetEase Mail kliknite **Postavke > POP3/SMTP/IMAP** i zatim omogućite opciju **Usluga IMAP/SMTP** ili **Usluga POP3/SMTP**.

Postavka	Vrijednost
Primarni SMTP pristupnik	smtp.126.com
Priključak primarnog SMTP pristupnika	465
Koristi SSL/TLS	Obavezno
Zatraži pouzdani certifikat	Onemogućeno
Adresa za odgovor	Vaša adresa e-pošte

Postavka	Vrijednost
Provjera autentičnosti SMTP poslužitelja	Prijava / Obično
E-pošta pokrenuta od strane uređaja	Koristi SMTP vjerodajnice uređaja
Korisnički ID za uređaj	Vaša adresa e-pošte
Lozinka za uređaj	Lozinka za autorizaciju Napomena: Lozinku za autorizaciju dobit ćete nakon omogućavanja opcije Usluga IMAP/SMTP ili Usluga POP3/SMTP.

NetEase Mail (mail.163.com)

Napomena: Provjerite je li za vaš račun omogućena usluga SMTP. Kako biste omogućili uslugu, na početnoj stranici NetEase Mail kliknite **Postavke > POP3/SMTP/IMAP** i zatim omogućite opciju **Usluga IMAP/SMTP** ili **Usluga POP3/SMTP**.

Postavka	Vrijednost
Primarni SMTP pristupnik	smtp.163.com
Priključak primarnog SMTP pristupnika	465
Koristi SSL/TLS	Obavezno
Zatraži pouzdani certifikat	Onemogućeno
Adresa za odgovor	Vaša adresa e-pošte
Provjera autentičnosti SMTP poslužitelja	Prijava / Obično
E-pošta pokrenuta od strane uređaja	Koristi SMTP vjerodajnice uređaja
Korisnički ID za uređaj	Vaša adresa e-pošte
Lozinka za uređaj	Lozinka za autorizaciju Napomena: Lozinku za autorizaciju dobit ćete nakon omogućavanja opcije Usluga IMAP/SMTP ili Usluga POP3/SMTP.

NetEase Mail (mail.yeah.net)

Napomena: Provjerite je li za vaš račun omogućena usluga SMTP. Kako biste omogućili uslugu, na početnoj stranici NetEase Mail kliknite **Postavke > POP3/SMTP/IMAP** i zatim omogućite opciju **Usluga IMAP/SMTP** ili **Usluga POP3/SMTP**.

Postavka	Vrijednost
Primarni SMTP pristupnik	smtp.yeah.net
Priključak primarnog SMTP pristupnika	465
Koristi SSL/TLS	Obavezno
Zatraži pouzdani certifikat	Onemogućeno
Adresa za odgovor	Vaša adresa e-pošte
Provjera autentičnosti SMTP poslužitelja	Prijava / Obično
E-pošta pokrenuta od strane uređaja	Koristi SMTP vjerodajnice uređaja
Korisnički ID za uređaj	Vaša adresa e-pošte

Postavka	Vrijednost
Lozinka za uređaj	Lozinka za autorizaciju Napomena: Lozinku za autorizaciju dobit ćete nakon omogućavanja opcije Usluga IMAP/SMTP ili Usluga POP3/SMTP.

Outlook Live

Te se postavke primjenjuju na domene e-pošte outlook.com i hotmail.com.

Postavka	Vrijednost
Primarni SMTP pristupnik	smtp.office365.com
Priključak primarnog SMTP pristupnika	587
Koristi SSL/TLS	Obavezno
Zatraži pouzdani certifikat	Onemogućeno
Adresa za odgovor	Vaša adresa e-pošte
Provjera autentičnosti SMTP poslužitelja	Prijava / Obično
E-pošta pokrenuta od strane uređaja	Koristi SMTP vjerodajnice uređaja
Korisnički ID za uređaj	Vaša adresa e-pošte
Lozinka za uređaj	Lozinka računa ili lozinka za aplikaciju Napomene: <ul style="list-style-type: none"> • Kod računa za koje je onemogućena provjera u dva koraka, upotrijebite lozinku svog računa. • Kod računa za koje je omogućena provjera u dva koraka, upotrijebite lozinku za aplikaciju. Kako biste stvorili lozinku za aplikaciju, otvorite stranicu Upravljanje računom Outlook Live i prijavite se u svoj račun.

QQ Mail

Napomena: Provjerite je li za vaš račun omogućena usluga SMTP. Kako biste omogućili uslugu, na početnoj stranici QQ Mail kliknite **Postavke > Račun**. U odjeljku POP3/IMAP/SMTP/Exchange/CardDAV/Usluga CalDAV omogućite opciju **Usluga POP3/SMTP** ili **Usluga IMAP/SMTP**.

Postavka	Vrijednost
Primarni SMTP pristupnik	smtp.qq.com
Priključak primarnog SMTP pristupnika	587
Koristi SSL/TLS	Obavezno
Zatraži pouzdani certifikat	Onemogućeno
Adresa za odgovor	Vaša adresa e-pošte
Provjera autentičnosti SMTP poslužitelja	Prijava / Obično

Postavka	Vrijednost
E-pošta pokrenuta od strane uređaja	Koristi SMTP vjerodajnice uređaja
Korisnički ID za uređaj	Vaša adresa e-pošte
Lozinka za uređaj	Šifra za autorizaciju Napomena: Kako biste generirali šifru za autorizaciju, na početnoj stranici QQ Mail kliknite Postavke > Račun i zatim u odjeljku POP3/IMAP/SMTP/Exchange/CardDAV/Usluga CalDAV kliknite Generiraj šifru za autorizaciju .

Sina Mail

Napomena: Provjerite je li za vaš račun omogućena usluga POP3/SMTP. Kako biste omogućili uslugu, na početnoj stranici Sina Mail kliknite **Postavke > Više postavki > POP/IMAP/SMTP na strani korisnika** i omogućite opciju **Usluga POP3/SMTP**.

Postavka	Vrijednost
Primarni SMTP pristupnik	smtp.sina.com
Priključak primarnog SMTP pristupnika	587
Koristi SSL/TLS	Obavezno
Zatraži pouzdani certifikat	Onemogućeno
Adresa za odgovor	Vaša adresa e-pošte
Provjera autentičnosti SMTP poslužitelja	Prijava / Obično
E-pošta pokrenuta od strane uređaja	Koristi SMTP vjerodajnice uređaja
Korisnički ID za uređaj	Vaša adresa e-pošte
Lozinka za uređaj	Šifra za autorizaciju Napomena: Kako biste stvorili šifru za autorizaciju, na početnoj stranici e-pošte kliknite Postavke > Više postavki > POP/IMAP/SMTP na strani korisnika i omogućite opciju Status šifre za autorizaciju .

Sohu Mail

Napomena: Provjerite je li za vaš račun omogućena usluga SMTP. Kako biste omogućili uslugu, na početnoj stranici Sohu Mail kliknite **Opcije > Postavke > POP3/SMTP/IMAP** i zatim omogućite opciju **Usluga IMAP/SMTP** ili **Usluga POP3/SMTP**.

Postavka	Vrijednost
Primarni SMTP pristupnik	smtp.sohu.com
Priključak primarnog SMTP pristupnika	465
Koristi SSL/TLS	Obavezno
Zatraži pouzdani certifikat	Onemogućeno
Adresa za odgovor	Vaša adresa e-pošte
Provjera autentičnosti SMTP poslužitelja	Prijava / Obično
E-pošta pokrenuta od strane uređaja	Koristi SMTP vjerodajnice uređaja

Postavka	Vrijednost
Korisnički ID za uređaj	Vaša adresa e-pošte
Lozinka za uređaj	Neovisna lozinka Napomena: Neovisnu lozinku dobit ćete ako je omogućena opcija Usluga IMAP/SMTP ili Usluga POP3/SMTP.

Yahoo! Mail

Postavka	Vrijednost
Primarni SMTP pristupnik	smtp.mail.yahoo.com
Priključak primarnog SMTP pristupnika	587
Koristi SSL/TLS	Obavezno
Zatraži pouzdani certifikat	Onemogućeno
Adresa za odgovor	Vaša adresa e-pošte
Provjera autentičnosti SMTP poslužitelja	Prijava / Obično
E-pošta pokrenuta od strane uređaja	Koristi SMTP vjerodajnice uređaja
Korisnički ID za uređaj	Vaša adresa e-pošte
Lozinka za uređaj	Lozinka za aplikaciju Napomena: Kako biste stvorili lozinku za aplikaciju, otvorite stranicu Sigurnost Yahoo računa , prijavite se na svoj račun i kliknite Generiraj lozinku za aplikaciju .

Zoho Mail

Postavka	Vrijednost
Primarni SMTP pristupnik	smtp.zoho.com
Priključak primarnog SMTP pristupnika	587
Koristi SSL/TLS	Obavezno
Zatraži pouzdani certifikat	Onemogućeno
Adresa za odgovor	Vaša adresa e-pošte
Provjera autentičnosti SMTP poslužitelja	Prijava / Obično
E-pošta pokrenuta od strane uređaja	Koristi SMTP vjerodajnice uređaja
Korisnički ID za uređaj	Vaša adresa e-pošte

Postavka	Vrijednost
Lozinka za uređaj	<p>Lozinka računa ili lozinka za aplikaciju</p> <p>Napomene:</p> <ul style="list-style-type: none"> • Kod računa za koje je onemogućena provjera u dva koraka, upotrijebite lozinku svog računa. • Kod računa za koje je omogućena provjera u dva koraka, upotrijebite lozinku za aplikaciju. Kako biste stvorili lozinku za aplikaciju, otvorite stranicu Sigurnost Zoho Mail računa, prijavite se u svoj račun i zatim u odjeljku Lozinke za aplikaciju kliknite Generiraj novu lozinku.

Slanje e-pošte

Prije početka provjerite jesu li konfigurirane SMTP postavke. Za dodatne informacije pogledajte ["Konfiguriranje postavki SMTP poslužitelja" na 56. str.](#)

Upotreba upravljačke ploče

- 1 Uložite originalni dokument u automatski ulagač dokumenata ili na staklo skenera.
- 2 Na početnom zaslonu dodirnite **E-pošta**, a zatim unesite potrebne informacije.
- 3 Ako je potrebno, konfigurirajte postavke vrste izlazne datoteke.
- 4 Slanje e-pošte.

upotreba broja prečaca

- 1 Uložite originalni dokument u automatski ulagač dokumenata ili na staklo skenera.
- 2 Na početnom zaslonu dodirnite stavku **Centar za prečace > E-pošta**.
- 3 Odaberite broj prečaca.
- 4 Pošaljite e-poštu.

Stvaranje prečaca za e-poštu

- 1 Na početnom zaslonu dodirnite **E-pošta**.
- 2 Konfigurirajte postavke, a zatim dodirnite .
- 3 Izradite prečac.

Faksiranje

Upotreba automatskog ulagača dokumenata i stakla skenera

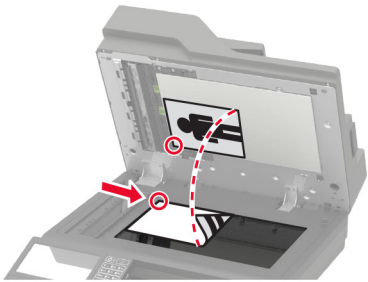
Automatski ulagač dokumenata (ADF)	Staklo skenera
 <ul style="list-style-type: none"> • ADF možete koristiti za dokumente s više stranica ili obostrano tiskane dokumente. • Uložite originalni dokument licem prema gore. Kod dokumenata s više stranica prije ulaganja svakako poravnajte vodeći rub. • Svakako prilagodite vodilice ADF-a sukladno širini papira koji ulažete. 	 <ul style="list-style-type: none"> • Koristite staklo skenera za dokumente koji imaju jednu stranicu, stranice knjiga, male stavke (kao što su dopisnice ili fotografije), prozirne medije, fotopapir ili tanke medije (kao što su izresci iz časopisa). • Postavite dokument licem prema dolje u kut sa strelicom.

Postavljanje pisača za faksiranje

Napomene:

- Sljedeće metode povezivanja primjenjive su samo u nekim državama ili regijama.
- Prilikom početnog postavljanja pisača poništite potvrdni okvir funkcije faksiranja, kao i svih drugih funkcija koje planirate postaviti poslije, a zatim odaberite **Nastavi**.
- Ako je funkcija faksa omogućena i nije potpuno postavljena, indikator može bljeskati crveno.

Upozorenje—potencijalno oštećenje: Kako biste spriječili gubitak podataka ili kvar pisača, nemojte dodirivati kabele niti područje pisača prikazano u nastavku tijekom aktivnog slanja ili primanja faksa.



Podržani faks

Model pisača	Analogni faks	etherFAX ¹	Poslužitelj za faks	Faksiranje putem IP-a (FoIP) ²
MX822ade	✓	✓	✓	✓
MX822adtfe	✓	✓	✓	✓
MX822adxe	✓	✓	✓	✓
MX822de	X	✓	✓	✓
MX826ade	✓	✓	✓	✓
MX826adtfe	✓	✓	✓	✓
MX826adxe	✓	✓	✓	✓
MX826de	X	✓	✓	✓
XM7355	✓	✓	✓	✓
XM7335b	✓	✓	✓	✓
XM7335bi	X	✓	✓	✓
XM7335i	X	✓	✓	✓
XM7370	✓	✓	✓	✓
XM7370i	X	✓	✓	✓

¹ Potrebna je pretplata. Više informacija potražite na web-stranici <https://www.etherfax.net/lexmark> ili kontaktirajte mjesto na kojem ste kupili pisač.

² Potreban je instalirani paket licenci. Više informacija zatražite na mjestu na kojem ste kupili pisač.

Postavljanje funkcije faksiranja pomoću analognog faksa

Napomene:

- Ova je značajka dostupna samo kod nekih modela pisača.
- Neke metode povezivanja primjenjive su samo u nekim državama ili regijama.
- Ako je funkcija faksa omogućena i nije potpuno postavljena, indikator može bljeskati crveno.
- Ako nemate TCP/IP okruženje, upotrijebite upravljačku ploču pisača za postavljanje faksa.

Upozorenje—potencijalno oštećenje: Kako biste spriječili gubitak podataka ili kvar pisača, nemojte dodirivati kabele niti područje pisača prikazano u nastavku tijekom aktivnog slanja ili primanja faksa.



Upotreba izbornika Postavke na pisaču

- 1 Na početnom zaslonu dodirnite **Postavke > Faks > Postavljanje faksa > Opće postavke faksa**.
- 2 Konfigurirajte postavke.

Upotreba aplikacije Embedded Web Server

- 1 Otvorite web-preglednik, a zatim u adresno polje upišite IP adresu pisača.

Napomene:

- IP adresu pisača možete pogledati na početnom zaslonu. IP adresa prikazuje se kao četiri skupa brojeva razdvojenih točkama, primjerice 123.123.123.123.
- Ako koristite proxy poslužitelj, za pravilno učitavanje web-stranice privremeno ga onemogućite.

- 2 Kliknite **Postavke > Faks > Postavljanje faks-uređaja > Općenite postavke faksa**.
- 3 Konfigurirajte postavke.
- 4 Primijenite izmjene.

Postavljanje funkcije faksiranja upotrebljavajući etherFAX

Napomene:

- Programske datoteke pisača moraju se ažurirati na najnoviju verziju. Za dodatne informacije pogledajte [“Ažuriranje programskih datoteka” na 316. str.](#)
- U pisač mora biti instaliran odgovarajući paket licenci. Za više informacija kontaktirajte etherFAX.
- Provjerite jeste li svoj pisač registrirali na portalu etherFAX. Više informacija potražite na web-stranici <https://www.etherfax.net/lexmark>.
- Prilikom registracije potreban je serijski broj pisača. Za pronalaženje serijskog broja pogledajte [“Pronalaženje serijskog broja pisača” na 11. str.](#)

- 1 Otvorite web-preglednik, a zatim u adresno polje upišite IP adresu pisača.

Napomene:

- IP adresu pisača možete pogledati na početnom zaslonu. IP adresa prikazuje se kao četiri skupa brojeva razdvojenih točkama, primjerice 123.123.123.123.

- Ako koristite proxy poslužitelj, za pravilno učitavanje web-stranice privremeno ga onemogućite.

2 Kliknite **Postavke > Faks > Postavljanje faks-uređaja > Općenite postavke faksa.**

Napomena: Postavljanje faksa prikazuje se samo ako je Način rada faksa postavljeno na Faks.

- 3** U polje Naziv faksa unesite jedinstveni naziv.
- 4** U polje Broj faksa unesite broj faksa koji je dao etherFAX.
- 5** U izborniku Prijenos faksa odaberite **etherFAX**.
- 6** Primijenite izmjene.

Postavljanje funkcije faksiranja putem poslužitelja za faksiranje

Napomene:

- Ova značajka omogućuje slanje faksova davatelju usluga faksiranja koji podržava primanje e-pošte.
- Ova značajka podržava samo odlazne faksove. Kako biste osigurali primanje faksova, provjerite je li na pisaču konfigurirano faksiranje putem uređaja, npr. analogno faksiranje, etherFAX ili faksiranje putem IP mreže (FoIP).

- 1** Otvorite web-preglednik, a zatim u adresno polje upišite IP adresu pisača.

Napomene:

- IP adresu pisača možete pogledati na početnom zaslonu. IP adresa prikazuje se kao četiri skupa brojeva razdvojenih točkama, primjerice 123.123.123.123.
- Ako koristite proxy poslužitelj, za pravilno učitavanje web-stranice privremeno ga onemogućite.

- 2** Kliknite **Postavke > Faks**.

- 3** U izborniku Način rada faksiranja odaberite **Poslužitelj za faksiranje** i kliknite **Spremi**.

- 4** Kliknite **Postavljanje poslužitelja za faksiranje**.

- 5** U polje Formatiranje upišite **[#]@myfax.com**, gdje **[#]** predstavlja broj faksa, a **myfax.com** domenu pružatelja usluga faksiranja.

Napomene:

- Ako je potrebno, konfigurirajte polja Adresa za odgovor, Predmet ili Poruka.
- Kako bi pisač mogao primiti faksove, omogućite postavku za faksiranje putem uređaja. Provjerite je li konfigurirano faksiranje putem uređaja.

- 6** Kliknite **Spremi**.

- 7** Kliknite **Postavke e-pošte poslužitelja za faksiranje**, a zatim učinite nešto od sljedećega:

- Omogućite opciju **Upotrijebi SMTP poslužitelj e-pošte**.



Napomena: Ako nisu konfigurirane SMTP postavke e-pošte, provjerite [“Konfiguriranje postavki SMTP poslužitelja” na 56. str.](#)

- Konfigurirajte SMTP postavke. Za dodatne informacije obratite se davatelju usluge e-pošte.

- 8** Primijenite izmjene.

Postavljanje funkcije telefaksa na standardnoj telefonskoj liniji

Napomena: Ove se upute odnose samo na pisače koji podržavaju analogni faks. Za dodatne informacije pogledajte [“Podržani faks” na 66. str.](#)

-  **OPREZ—OPASNOST OD STRUJNOG UDARA:** Kako biste izbjegli rizik od strujnog udara, nemojte konfigurirati ovaj proizvod niti ukopčavati ili priključivati kabele, kao što su kabel napajanja, faksa ili telefona, tijekom grmljavinskog nevremena.
-  **OPREZ—OPASNOST OD STRUJNOG UDARA:** Kako biste izbjegli rizik od strujnog udara, nemojte koristiti značajku faksiranja tijekom grmljavinske oluje.
-  **OPREZ—MOGUĆE OZLJEDE:** Kako biste smanjili rizik od požara, koristite isključivo 26 AWG ili veći telekomunikacijski (RJ-11) kabel prilikom povezivanja proizvoda s javnom telefonskom mrežom. Za korisnike iz Australije, kabel mora odobriti udruženje ACMA (Australian Communications and Media Authority).

Postavljanje 1: Pisač je priključen na posebnu, namjensku liniju za faks

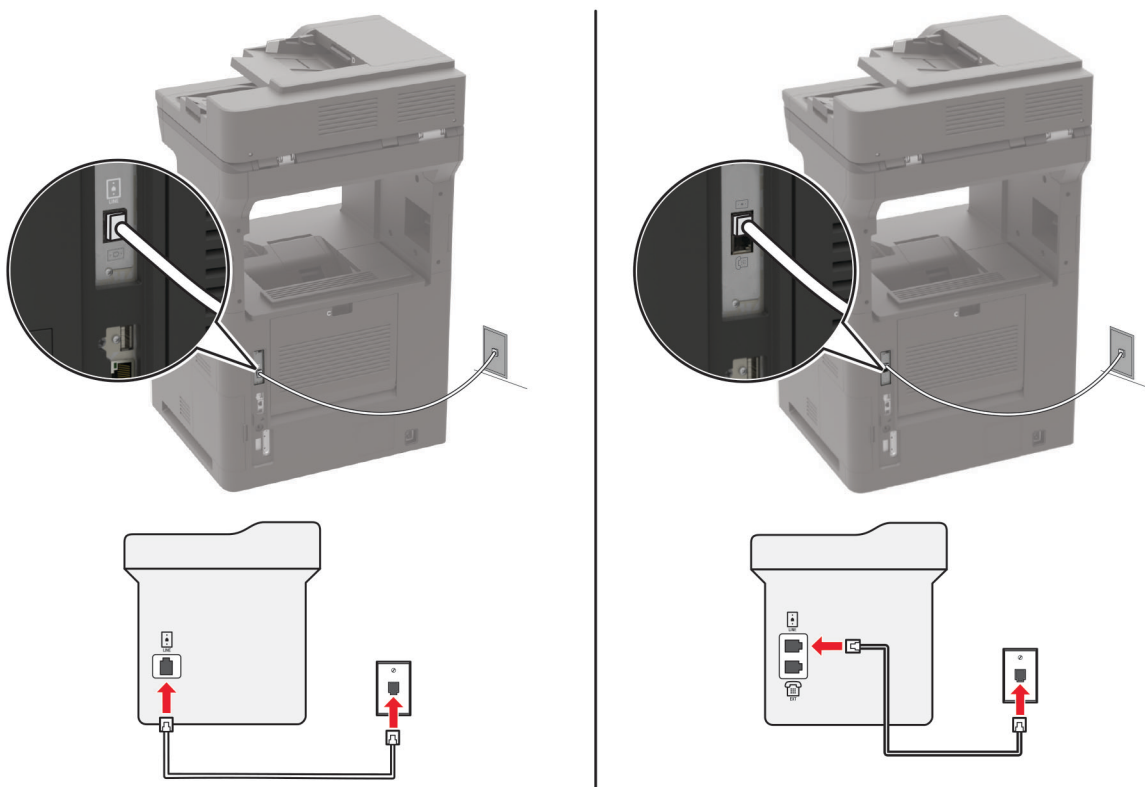

- 1 Priključite jednu stranu telefonskog kabela na linijski priključak pisača.
- 2 Drugu stranu kabela priključite na aktivnu analognu telefonsku zidnu utičnicu.

Napomene:

- Pisač možete postaviti za automatsko (opcija Automatsko javljanje postavljena na **Uključeno**) ili ručno (opcija Automatsko javljanje postavljena na **Isključeno**) primanje faksova.
- Ako faksove želite primiti automatski, postavite pisač tako da se javlja nakon određenog broja zvona.

Postavljanje 2: Pisač dijeli liniju s automatskom sekretaricom

Napomena: Ako ste pretplaćeni na poseban način zvonjenja, svakako na pisaču postavite odgovarajući uzorak zvonjenja. U suprotnom pisač neće primiti faksove čak i ako postavite automatsko primanje faksova.

Spojeni na istu zidnu telefonsku utičnicu

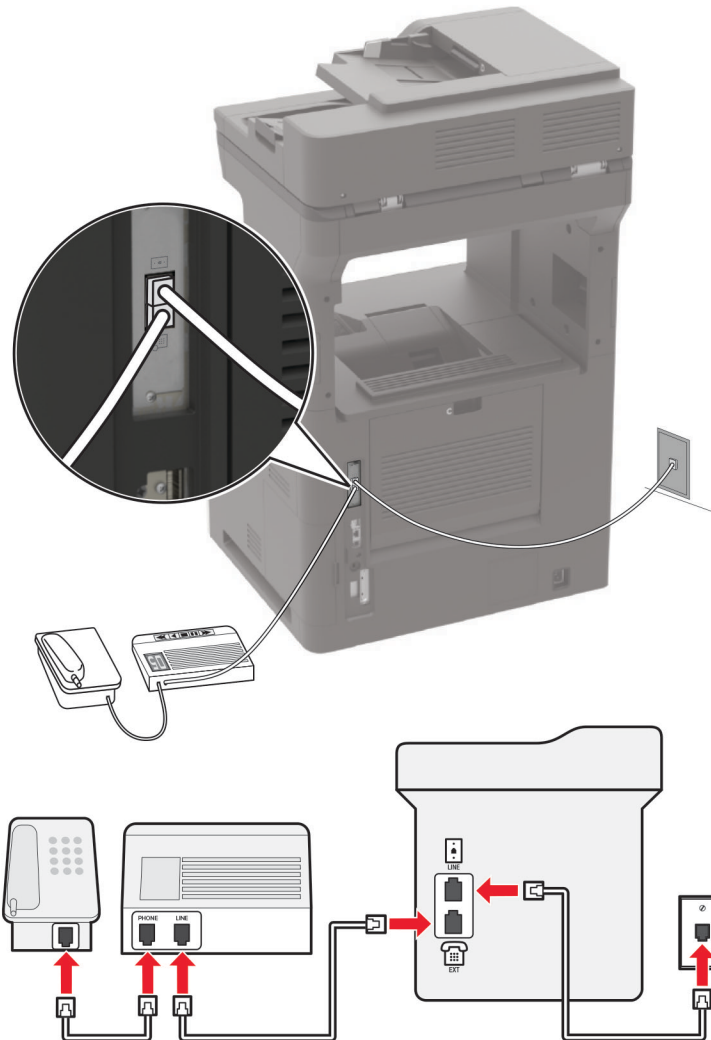

Napomena: Ove se upute odnose samo na pisače koji imaju EXT i linijski priključak.

- Priključite jednu stranu telefonskog kabela na linijski priključak pisača.
- Drugu stranu kabela priključite na aktivnu analognu zidnu utičnicu.
- Priključite telefonsku sekretaricu na telefonski priključak pisača.

Spojени na različite zidne utičnice

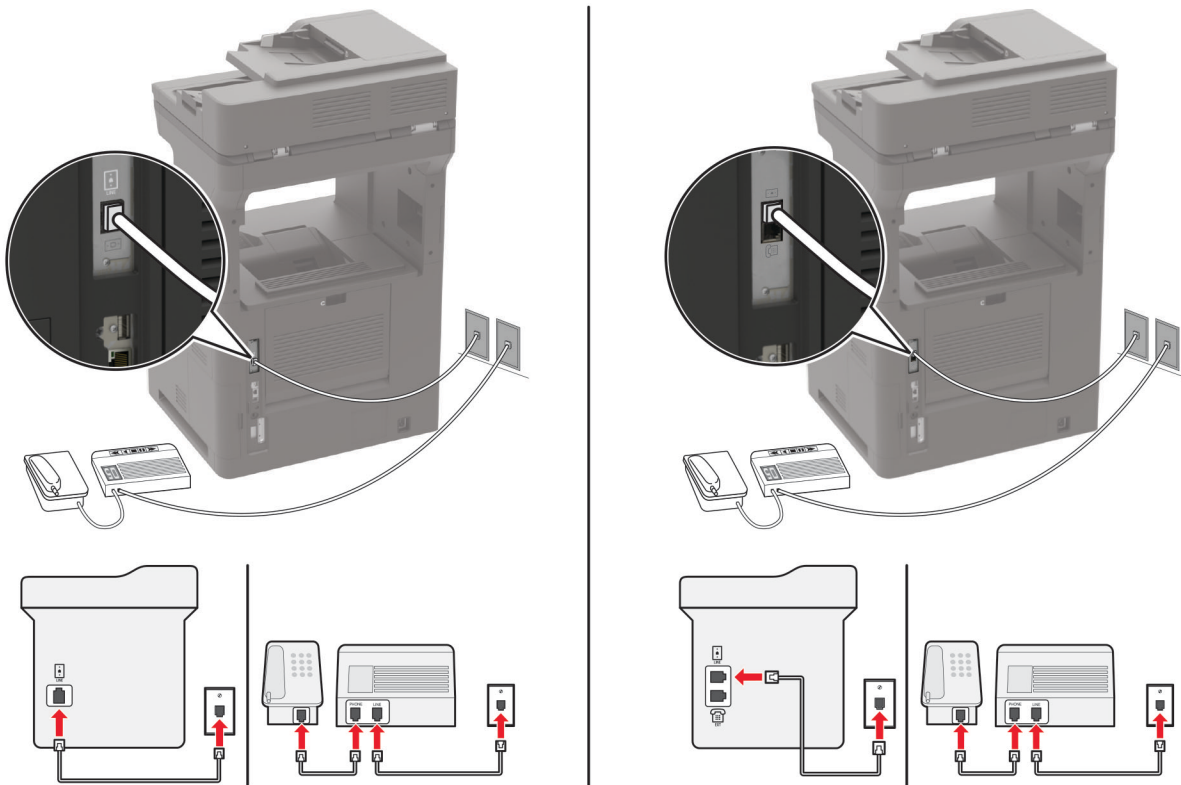

- 1 Priključite jednu stranu telefonskog kabela na linijski priključak pisača.
- 2 Drugu stranu kabela priključite na aktivnu analognu zidnu utičnicu.

Napomene:

- Ako na liniji imate samo jedan telefonski broj, postavite pisač tako da automatski prima faksove.
- Postavite pisač tako da se javlja dva zvona nakon telefonske sekretarice. Primjerice, ako se telefonska sekretarica javlja nakon dva zvonjenja, postavite Broj zvona prije javljanja na 6.

Postavljanje faksa u državama i regijama s različitim telefonskim utičnicama i utikačima

Napomena: Ove se upute odnose samo na pisače koji podržavaju analogni faks. Za dodatne informacije pogledajte ["Podržani faks" na 66. str.](#)

- ⚡ OPREZ—OPASNOST OD STRUJNOG UDARA:** Kako biste izbjegli rizik od strujnog udara, nemojte konfigurirati ovaj proizvod niti ukopčavati ili priklučivati kabele, kao što su kabel napajanja, faksa ili telefona, tijekom grmljavinskog nevremena.
- ⚡ OPREZ—OPASNOST OD STRUJNOG UDARA:** Kako biste izbjegli rizik od strujnog udara, nemojte koristiti značajku faksiranja tijekom grmljavinske oluje.
- ⚠ OPREZ—MOGUĆE OZLJEDE:** Kako biste smanjili rizik od požara, koristite isključivo 26 AWG ili veći telekomunikacijski (RJ-11) kabel prilikom povezivanja proizvoda s javnom telefonskom mrežom. Za korisnike iz Australije, kabel mora odobriti udruženje ACMA (Australian Communications and Media Authority).

Standardna zidna utičnica koju je prihvatila većina država je RJ-11. Ako zidna utičnica u vašoj zgradi nije kompatibilna s tom vrstom priključka, upotrijebite telefonski adapter. Adapter za vašu državu ili regiju možda se ne isporučuje s pisačem te ćete ga morati kupiti zasebno.

Priključak adaptera možda je postavljen u telefonski priključak pisača. Nemojte vaditi adapter iz telefonskog priključka pisača ako se priključujete na serijski ili kaskadni telefonski sustav.

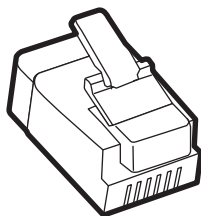

Naziv dijela	Broj dijela
Adapterski priključak Lexmark	40X8519

Priključivanje pisača na zidnu utičnicu koja ne odgovara standardu RJ-11

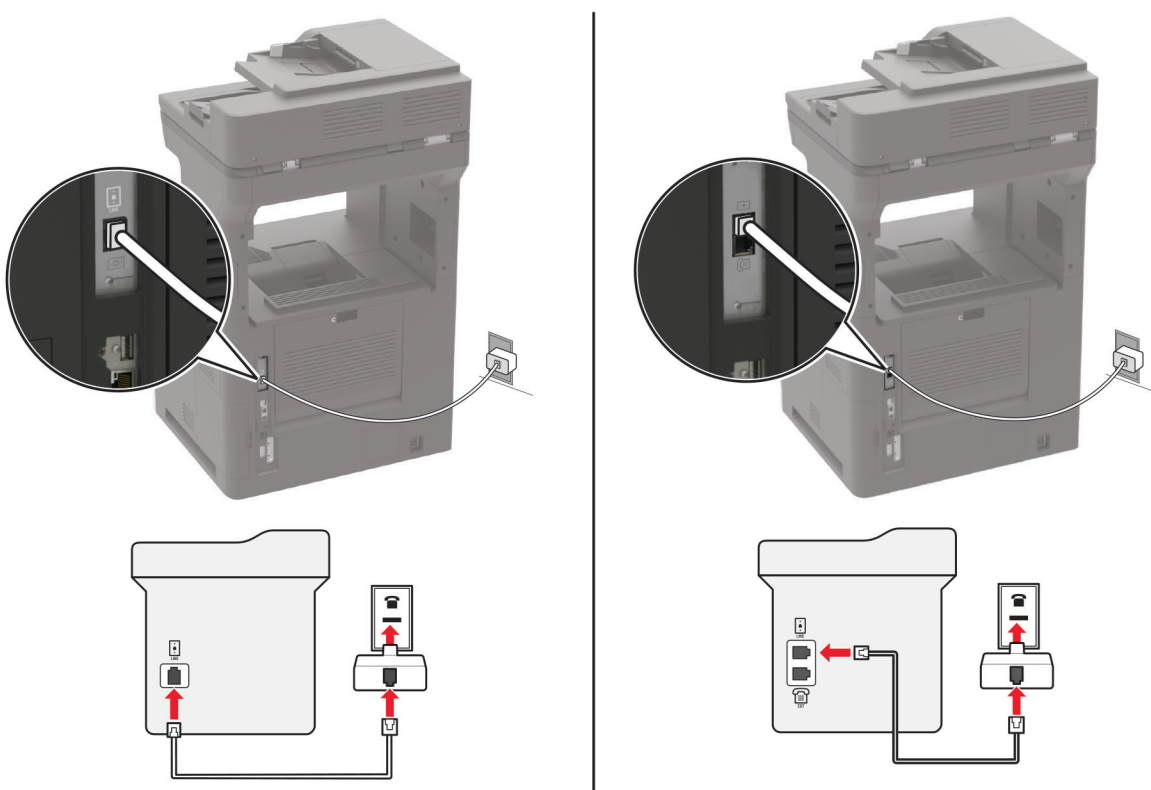

- 1 Priključite jednu stranu telefonskog kabela na linijski priključak pisača.
- 2 Priključite drugu stranu kabela na adapter za RJ-11, a zatim priključite adapter na zidnu utičnicu.
- 3 Ako na zidnu utičnicu koja nije po standardu RJ-11 želite priključiti i drugi uređaj, priključite ga izravno na telefonski adapter.

Povezivanje s uslugom prepoznatljivog načina zvonjenja

Usluga posebnog načina zvonjenja omogućuje vam više telefonskih brojeva na jednoj telefonskoj liniji. Svakom telefonskom broju dodjeljuje se različit uzorak zvonjenja.

Napomena: Ove se upute odnose samo na pisaae koji podržavaju analogni faks. Za dodatne informacije pogledajte [“Podržani faks” na 66. str.](#)

- 1 Na početnom zaslonu dodirnite **Postavke > Faks > Postavljanje faksa > Postavke za primanje faksova > Administrativne kontrole > Odgovaranje uključeno**.
- 2 Odaberite uzorak zvonjenja.

Postavljanje datuma i vremena za telefaks

Napomena: Provjerite je li faks konfiguriran. Za dodatne informacije pogledajte [“Postavljanje pisača za faksiranje” na 65. str.](#)

- 1 Na početnom zaslonu dodirnite **Postavke > Uređaj > Preference > Datum i vrijeme > Konfiguriranje**.
- 2 Konfigurirajte postavke.

Konfiguriranje ljetnog vremena

Napomena: Provjerite je li faks konfiguriran. Za dodatne informacije pogledajte [“Postavljanje pisača za faksiranje” na 65. str.](#)

- 1 Na početnom zaslonu dodirnite **Postavke > Uređaj > Preference > Datum i vrijeme > Konfiguriranje**.
- 2 U izborniku Vremenska zona odaberite **(UTC+korisnički) Prilagođeno**.
- 3 Konfigurirajte postavke.

Slanje faksa

Napomena: Provjerite je li faks konfiguriran. Za dodatne informacije pogledajte [“Postavljanje pisača za faksiranje” na 65. str.](#)

Upotreba upravljačke ploče

- 1 Uložite originalni dokument u automatski ulagač dokumenata ili na staklo skenera.
- 2 Na početnom zaslonu dodirnite **Faks**, a zatim unesite potrebne informacije.
Ako je potrebno, prilagodite postavke.
- 3 Pošaljite faks.

Upotreba računala

Prije početka rada provjerite je li instaliran upravljački program za faksiranje. Za dodatne informacije pogledajte [“Instaliranje upravljačkog programa za faks” na 314. str.](#)

Za korisnike sustava Windows

- 1 Otvorite dijaloški okvir Ispis u dokumentu koji pokušavate faksirati.
- 2 Odaberite pisač, a zatim kliknite **Svojstva**, **Preference**, **Opcije** ili **Postavljanje**.
- 3 Kliknite **Faks > Omogući faks > Prije faksiranja obavezno pokaži postavke** i zatim unesite broj primatelja. Ako je potrebno, konfigurirajte druge postavke faksiranja.
- 4 Pošaljite faks.

Za korisnike računala Macintosh

- 1 Dok je dokument otvoren, odaberite stavku **Datoteka > Ispis**.
- 2 Odaberite pisač iza čijeg naziva slijedi – **Faks**.
- 3 U polje Primatelj unesite broj primatelja. Ako je potrebno, konfigurirajte druge postavke faksiranja.
- 4 Pošaljite faks.

Zakazivanje faksa

Napomena: Provjerite je li faks konfiguriran. Za dodatne informacije pogledajte [“Postavljanje pisača za faksiranje” na 65. str.](#)

- 1 Uložite originalni dokument u automatski ulagač dokumenata ili na staklo skenera.
- 2 Na početnom zaslonu dodirnite **Faks > kako biste > unijeli broj faksa > Gotovo**.
- 3 Dodirnite **Vrijeme slanja** kako biste konfigurirali datum i vrijeme, a potom dodirnite **U redu**.
- 4 Pošaljite faks.

Stvaranje prečaca za odredišni faks

Napomena: Provjerite je li faks konfiguriran. Za dodatne informacije pogledajte [“Postavljanje pisača za faksiranje” na 65. str.](#)

- 1 Na početnom zaslonu dodirnite **Faksiraj > na**.
- 2 Unesite broj primatelja, a zatim dodirnite **Gotovo**.
- 3 Dodirnite .
- 4 Izradite prečac.

Promjena razlučivosti faksa

Napomena: Provjerite je li faks konfiguriran. Za dodatne informacije pogledajte [“Postavljanje pisača za faksiranje” na 65. str.](#)

- 1 Uložite originalni dokument u automatski ulagač dokumenata ili na staklo skenera.
- 2 Na početnom zaslonu dodirnite **Faks**, a zatim unesite potrebne informacije.
- 3 Dodirnite **Razlučivost**, a zatim prilagodite postavku.
- 4 Pošaljite faks.

Podešavanje zatamnjenja faksa

Napomena: Provjerite je li faks konfiguriran. Za dodatne informacije pogledajte [“Postavljanje pisača za faksiranje” na 65. str.](#)

- 1 Uložite originalni dokument u automatski ulagač dokumenata ili na staklo skenera.
- 2 Na početnom zaslonu dodirnite **Faks**, a zatim unesite potrebne informacije.
- 3 Dodirnite **Zatamnjenost**, a zatim prilagodite postavku.
- 4 Pošaljite faks.

Ispis zapisnika faksiranja

Napomena: Provjerite je li faks konfiguriran. Za dodatne informacije pogledajte [“Postavljanje pisača za faksiranje” na 65. str.](#)

- 1 Na početnom zaslonu dodirnite **Postavke > Izvješća > Faks**.
- 2 Dodirnite **Zapisnik zadataka faksiranja** ili **Zapisnik poziva faksa**.

Blokiranje neželjenih faksova

Napomena: Provjerite je li faks konfiguriran. Za dodatne informacije pogledajte [“Postavljanje pisača za faksiranje” na 65. str.](#)

- 1 Na početnom zaslonu dodirnite **Postavke > Faks > Postavke faksa > Postavke za primanje faksova > Administrativne kontrole**.
- 2 Blokiranje bezimenih faksova postavite na **Uključeno**.

Stavljanje faksova na čekanje

Napomena: Provjerite je li faks konfiguriran. Za dodatne informacije pogledajte [“Postavljanje pisača za faksiranje” na 65. str.](#)

- 1 Na početnom zaslonu dodirnite **Postavke > Faks > Postavljanje faksa > Postavke primanja faksa > Stavljanje faksova na čekanje**.
- 2 Odaberite način rada.

Prosljeđivanje faksa

Napomena: Provjerite je li faks konfiguriran. Za dodatne informacije pogledajte [“Postavljanje pisača za faksiranje” na 65. str.](#)

- 1 Izradite prečac za odredište.
 - a Na početnom zaslonu dodirnite **Centar za prečace**.

Napomena: Možda je promijenjena ikona ili naziv. Više informacija zatražite od administratora.
 - b Odaberite funkciju pisača i zatim dodirnite **Izradi prečac**.
 - c Konfigurirajte postavke, a zatim dodirnite **Spremi**.
 - d Upišite jedinstveni naziv prečaca.
 - e Dodirnite **U redu**.

Napomena: Zabilježite broj prečaca.
- 2 Na početnom zaslonu dodirnite **Postavke > Faks > Postavke faksa > Postavke za primanje faksova > Administrativne kontrole**.
- 3 Dodirnite **Prosljeđivanje faksova** te **Proslijedi** ili **Ispiši i proslijedi**.
- 4 Dodirnite **Proslijedi primatelju**, a zatim odaberite odredište.
- 5 Odaberite vrstu odredišta, a zatim unesite broj prečaca odredišta.

Skeniranje

Upotreba automatskog ulagača dokumenata i stakla skenera

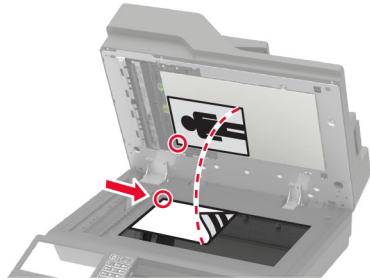
Automatski ulagač dokumenata (ADF)	Staklo skenera
 <ul style="list-style-type: none"> • ADF možete koristiti za dokumente s više stranica ili obostrano tiskane dokumente. • Uložite originalni dokument licem prema gore. Kod dokumenata s više stranica prije ulaganja svakako poravnajte vodeći rub. • Svakako prilagodite vodilice ADF-a sukladno širini papira koji ulažete. 	 <ul style="list-style-type: none"> • Koristite staklo skenera za dokumente koji imaju jednu stranicu, stranice knjiga, male stavke (kao što su dopisnice ili fotografije), prozirne medije, fotopapir ili tanke medije (kao što su izresci iz časopisa). • Postavite dokument licem prema dolje u kut sa strelicom.

Skeniranje na računalo

Prije početka pazite da budu zadovoljeni sljedeći uvjeti:

- Programske datoteke pisača su ažurirane. Za dodatne informacije pogledajte [“Ažuriranje programskih datoteka” na 316. str.](#)
- Računalo i pisač povezani su u istu mrežu.

Za korisnike sustava Windows

Upotreba pomoćnog programa Lexmark ScanBack

1 Na računalu pokrenite Pomoćni program Lexmark ScanBack, a zatim kliknite **Dalje**.

Napomena: Da biste preuzeli pomoćni program, otvorite www.lexmark.com/downloads.

2 Kliknite **Postavljanje**, a zatim dodajte IP adresu pisača.

Napomena: IP adresu pisača možete pogledati na početnom zaslonu pisača. IP adresa prikazuje se kao četiri skupa brojeva razdvojenih točkama, primjerice 123.123.123.123.

3 Kliknite **Zatvori > Dalje**.

4 Odaberite veličinu izvornog dokumenta, a zatim kliknite **Dalje**.

5 Odaberite vrstu datoteke i razlučivost skeniranja, a zatim kliknite **Dalje**.

6 Unesite jedinstveni naziv profila za skeniranje, a zatim kliknite **Dalje**.

- 7 Otvorite lokaciju na kojoj želite spremi skenirati dokument, stvorite naziv datoteke, a zatim kliknite **Dalje**.

Napomena: Da biste ponovno upotrijebili profil za skeniranje, omogućite opciju **Izradi prečac**, a zatim stvorite jedinstveni naziv prečaca.

- 8 Kliknite **Završi**.

- 9 U automatski ulagač dokumenata ili na staklo skenera umetnite izvorni dokument.

- 10 Na početnom zaslonu pisača dodirnite stavku **Profili za skeniranje**, a zatim odaberite profil za skeniranje.

Napomena: Provjerite je li omogućena opcija Profili za skeniranje. Na početnom zaslonu dodirnite **Postavke > Uređaj > Vidljive ikone početnog zaslona > Profili za skeniranje > Prikaz**.

Upotreba opcije Windows faksiranje i skeniranje

Napomena: Provjerite je li pisač povezan s računalom. Za dodatne informacije pogledajte [“Dodavanje pisača na računalo” na 314. str.](#)

- 1 U automatski ulagač dokumenata ili na staklo skenera umetnite izvorni dokument.
- 2 Na računalu otvorite opciju **Windows faksiranje i skeniranje**.
- 3 U izborniku Izvor odaberite izvor skeniranja.
- 4 Ako je potrebno, promijenite postavke skeniranja.
- 5 Skenirajte dokument.

Za korisnike računala Macintosh

Napomena: Provjerite je li pisač povezan s računalom. Za dodatne informacije pogledajte [“Dodavanje pisača na računalo” na 314. str.](#)

- 1 U automatski ulagač dokumenata ili na staklo skenera umetnite izvorni dokument.
- 2 Na računalu učinite nešto od sljedećeg:
 - Otvorite **Snimanje slike**.
 - Otvorite **Pisači i skeneri** i zatim odaberite pisač. Kliknite **Skeniraj > Otvori skener**.
- 3 U prozoru Skener odaberite jednu ili više sljedećih opcija:
 - Odaberite kamo želite spremi skenirani dokument.
 - Odaberite veličinu originalnog dokumenta.
 - Za skeniranje putem ADF-a odaberite **Ulagač dokumenata** iz izbornika Skeniranje ili omogućite opciju **Upotrijebit ulagač dokumenata**.
 - Ako je potrebno, konfigurirajte postavke skeniranja.
- 4 Kliknite **Skeniraj**.

Skeniranje na FTP poslužitelj

- 1 Uložite originalni dokument u automatski ulagač dokumenata ili na staklo skenera.
- 2 Na početnom zaslonu dodirnite **FTP**, a zatim unesite potrebne informacije.

- 3 Ako je potrebno, konfigurirajte druge postavke FTP-a.
- 4 Pošaljite FTP zadatak.

Skeniranje u mrežnu mapu

- 1 Uložite dokument u automatski ulagač dokumenata ili ga stavite na staklo skenera.
- 2 Na početnom zaslonu dodirnite **Centar za skeniranje**.
Napomena: Možda je promijenjena ikona ili naziv. Više informacija zatražite od administratora.
- 3 Učinite nešto od sljedećeg:
 - Odaberite odredište.
Napomena: Za SFTP broj priključka postavite na **22**.
 - Za upotrebu prečaca dodirnite ★ i odaberite prečac s popisa.
- 4 Skenirajte dokument.

Stvaranje prečaca za FTP

- 1 Na početnom zaslonu dodirnite **FTP**.
- 2 Unesite adresu FTP poslužitelja, zatim dodirnite ★.
- 3 Izradite prečac.

Skeniranje na flash pogon

- 1 Uložite originalni dokument u automatski ulagač dokumenata ili na staklo skenera.
- 2 Umetnite flash pogon.



- 3 Dodirnite **Skeniranje na USB uređaj** i prilagodite postavke ako je potrebno.

Napomene:

- Za spremanje skeniranog dokumenta u mapu dodirnite **Skeniraj u**, odaberite mapu i zatim dodirnite **Skeniraj ovdje**.
- Ako se ne prikaže zaslon USB pogona, na upravljačkoj ploči odaberite **USB pogon**.

4 Skenirajte dokument.

Upozorenje—potencijalno oštećenje: Kako biste izbjegli gubitak podataka ili kvar pisača, nemojte dodirivati flash pogon ili pisač u prikazanom području dok je aktivno ispisivanje i čitanje s memorijskog uređaja ili zapisivanje na njega.



Skeniranje u Cloud Connector profil

- 1 Uložite originalni dokument u automatski ulagač dokumenata ili na staklo skenera.
- 2 Na početnom zaslonu dodirnite **Cloud Connector**.
- 3 Odaberite davatelja usluge računalnog oblaka i zatim odaberite profil.

Napomena: Za dodatne informacije o izradi Cloud Connector profila pogledajte [“Izrada Cloud Connector profila” na 22. str.](#)

- 4 Dodirnite **Skeniraj**, a zatim dodijelite naziv datoteke i odredišnu mapu.
- 5 Dodirnite **Skeniraj ovdje**.
Ako je potrebno, promijenite postavke skeniranja.
- 6 Skenirajte dokument.

Upoznavanje s izbornicima pisača

Karta izbornika

Uređaj	<ul style="list-style-type: none"> • Preferencije • Ekološki način rada • Zaslon udaljenog operatera • Obavijesti • Upravljanje napajanjem • Prikupljanje anonimnih podataka 	<ul style="list-style-type: none"> • Pristupačnost • Vraćanje tvornički zadanih postavki • Održavanje • Vidljive ikone početnog zaslona • O pisaču
Ispis	<ul style="list-style-type: none"> • Izgled • Završna obrada • Postavljanje • Kvaliteta • Knjigovodstvo zadataka • XPS 	<ul style="list-style-type: none"> • PDF • PostScript • PCL • HTML • Slika
Papir	<ul style="list-style-type: none"> • Konfiguriranje ladice • Konfiguriranje medija 	<ul style="list-style-type: none"> • Konfiguriranje ladice
Kopiranje	Zadane vrijednosti za kopiranje	
Faks	Zadane vrijednosti za faks	
E-pošta	<ul style="list-style-type: none"> • Postavljanje e-pošte • Zadane postavke e-pošte 	<ul style="list-style-type: none"> • Postavljanje web-veza
FTP	Zadane postavke FTP-a	
USB pogon	<ul style="list-style-type: none"> • Skeniranje flash pogona 	<ul style="list-style-type: none"> • Ispisivanje s flash pogona
Mreža/priključci	<ul style="list-style-type: none"> • Pregled mreže • Bežična veza • Wi-Fi Direct • Ethernet • TCP/IP • SNMP • IPSec 	<ul style="list-style-type: none"> • 802.1x • LPD konfiguracija • Postavke za HTTP/FTP • ThinPrint • USB • Ograničenje vanjskog pristupa mreži
Sigurnost	<ul style="list-style-type: none"> • Metode prijave • Izrada rasporeda za USB uređaje • Zapisnik sigurnosne revizije • Ograničenja prijave • Postavljanje povjerljivog ispisivanja 	<ul style="list-style-type: none"> • Šifriranje diska • Brisanje privremenih podatkovnih datoteka • Postavke Solutions LDAP-a • Razno
Izvešća	<ul style="list-style-type: none"> • Stranica s postavkama izbornika • Uređaj • Ispis 	<ul style="list-style-type: none"> • Prečaci • Faks • Mreža

Pomoć	<ul style="list-style-type: none"> • Ispisivanje svih uputa • Upute za monokromatsko ispisivanje • Upute za povezivanje • Upute za kopiranje • Upute za e-poštu • Vodič za faks 	<ul style="list-style-type: none"> • Upute za FTP • Informativne upute • Upute za medije • Upute za premještanje • Upute za kvalitetu ispisivanja • Upute za potrošni materijal
Rješavanje problema	Ispiši stranicu za ispitivanje kvalitete ispisa	Čišćenje skenera

Uređaj

Preference

Stavka izbornika	Opis
Jezik prikaza	Postavite jezik teksta koji se prikazuje na zaslonu.
Država/regija	Identificirajte državu ili regiju za koju je konfiguriran rad pisača.
Pokretanje početnog postavljanja Isključeno* Uključeno	Pokrenite čarobnjak za postavljanje.
Tipkovnica Vrsta tipkovnice	Odaberite jezik kao vrstu tipkovnice. Napomena: Sve vrijednosti opcije Vrsta tipkovnice možda se neće prikazivati ili će za njihovo prikazivanje biti potrebno instalirati posebni hardver.
Prikazane informacije Tekst za prikaz 1 (IP adresa*) Tekst za prikaz 2 (Datum/Vrijeme*) Prilagođeni tekst 1 Prilagođeni tekst 2	Odredite koje će se informacije prikazivati na početnom zaslonu.
Datum i vrijeme Konfiguriraj Trenutni datum i vrijeme Ručno postavljanje datuma i vremena Format datuma (DD-MM-GGGG*) Format vremena (12 sati A.M./P.M.*) Vremenska zona (UTC-5:00*) Network Time Protocol Omogući NTP (Uključeno*) NTP poslužitelj Omogući provjeru autentičnosti	Konfigurirajte datum i vrijeme pisača te Network Time Protocol.
Formati papira SAD* Metrički	Odredite mjernu jedinicu za formate papira. Napomena: Početnu postavku formata papira određuje država ili regija odabrana u čarobnjaku za početno postavljanje.
Napomena: Zvezdica (*) pokraj vrijednosti naznačuje tvornički zadanu postavku.	

Stavka izbornika	Opis
Osvjetljenje zaslona 20 – 100 % (100*)	Prilagodite svjetlinu zaslona.
Pristup flash pogonu Omogućeno* Onemogućeno	Omogućite pristup flash pogonu.
Dopusti uklanjanje pozadine Isključeno Uključeno*	Odredite hoće li se dopustiti uklanjanje pozadine.
Dopusti prilagođene zadatke skeniranja Isključeno Uključeno*	Odredite prikazuje li se postavka Prilagođeni zadatak skeniranja za kopiranje, skeniranje i faksiranje. Napomena: Ova stavka izbornika prikazuje se samo kada je instaliran tvrdi disk.
Skeniranje pojedinačne stranice na ležištu za skeniranje Isključeno* Uključeno	Postavite pisač tako da skenira sve vrste zadataka koji obuhvaćaju staklo skenera kao jednu stranicu. Napomena: Pisač se vraća na početni zaslon nakon jednog skeniranja iz ležišta, a ne prikazuje upite.
Rasvjeta izlaznog odjeljka Isključeno Uključeno*	Omogućite integriranu rasvjetu izlaznog odjeljka ili indikator dodatnog izlaznog odjeljka.
Zvučne povratne informacije Povratne informacije gumba (Isključeno*) Glasnoća (5*)	<ul style="list-style-type: none"> Omogućite zvučne povratne informacije za pritiskanje gumba, interakcije na ploči, upite po ulaganju papira i obavijesti o pogreškama. Prilagodite glasnoću povratnih informacija.
Vrijeme do isključivanja zaslona 5 – -300 sekundi (60*)	Postavite vrijeme neaktivnosti prije prikaza početnog zaslona ili prije nego što pisač automatski odjavi korisnički račun.
Napomena: Zvezdica (*) pokraj vrijednosti naznačuje tvornički zadanu postavku.	

Ekološki način rada

Stavka izbornika	Opis
Ispis Strane 1-strano* 2-strano	Odredite hoće li se ispisivati s jedne ili s obje strane papira.
Napomena: Zvezdica (*) pokraj vrijednosti naznačuje tvornički zadanu postavku.	

Stavka izbornika	Opis
Ispis Stranica po strani Isključeno* 2 stranice po strani 3 stranice po strani 4 stranice po strani 6 stranica po strani 9 stranica po strani 12 stranica po strani 16 stranica po strani	Ispišite više slika na jednu stranu lista papira.
Ispis Zatamnjenost tonera 1 – 10 (8*)	Odredite svjetlinu ili zatamnjenost slika s tekстом.
Kopiranje Strane 1-strano u 1-strano* 1-strano u 2-strano 2-strano u 1-strano 2-strano u 2-strano	Odredite ponašanje tijekom skeniranja na temelju originalnog dokumenta.
Kopiranje Stranica po strani Isključeno* 2 okomite stranice 4 okomite stranice 2 vodoravne stranice 4 vodoravne stranice	Odredite ponašanje tijekom skeniranja na temelju originalnog dokumenta.
Kopiranje Zatamnjenost 1 – 9 (5*)	Odredite zatamnjenost skeniranih slika s tekстом.
Napomena: Zvezdica (*) pokraj vrijednosti naznačuje tvornički zadanu postavku.	

Zaslon udaljenog operatera

Stavka izbornika	Opis
Vanjska VNC veza Nemoj dopustiti* Dopusti	Povežite vanjski Virtual Network Computing (VNC) klijent s udaljenom upravljačkom pločom.
Vrsta potvrde autentičnosti Ništa* Standardna provjera autentičnosti	Postavite vrstu provjere autentičnosti prilikom pristupanja poslužitelju VNC klijenta.
Lozinka za VNC	Odredite lozinku za povezivanje s poslužiteljem VNC klijenta. Napomena: Ova stavka izbornika prikazuje se samo ako je opcija Vrsta provjere autentičnosti postavljena na Standardna provjera autentičnosti.
Napomena: Zvezdica (*) pokraj vrijednosti naznačuje tvornički zadanu postavku.	

Obavijesti

Stavka izbornika	Opis
Svjetla pogrešaka Isključeno Uključeno*	Postavite uključivanje indikatora kada dođe do pogreške pisača.
Zvučni signal punog automatskog ulagača papira Isključeno Uključeno*	Omogućite zvuk prilikom ulaganja papira u ADF.
Upravljanje alarmima Isključeno Pojedinačno* Kontinuirano	Postavite broj oglašavanja alarma kada pisač zahtijeva intervenciju korisnika.
Potrošni materijali Prikaz procjene stanja potrošnog materijala Prikaži procjene* Nemoj prikazivati procjene	Prikažite procijenjeni status potrošnog materijala.
Potrošni materijali Alarm spremnika (Isključeno*) Alarm klamera (Isključeno*) Alarm bušača rupa (Isključeno*)	Postavite broj oglašavanja alarma kada je razina tonera u spremniku niska, kada je spremnik klamera prazan ili pak kada je priključnica za bušenje rupa puna ili kada je nema. Napomena: Opcije Alarm klamera i Alarm bušača rupa prikazuju se samo kad su opcije izlaza postavljene.
Napomena: Zvezdica (*) pokraj vrijednosti naznačuje tvornički zadanu postavku.	

Stavka izbornika	Opis
<p>Postavljanje upozorenja e-poštom</p> <p>Postavljanje e-pošte</p> <ul style="list-style-type: none"> Primarni SMTP pristupnik Priključak primarnog SMTP pristupnika (25*) Sekundarni SMTP pristupnik Priključak sekundarnog SMTP pristupnika (25*) Istek vremena za SMTP (30 sekundi *) Adresa za odgovor Uvijek upotrebljavaj SMTP zadanu adresu za odgovor(Isključeno*) Upotrijebi SSL/TLS(Onemogućeno*) Zatraži pouzdani certifikat(Uključeno*) Provjera autentičnosti SMTP poslužitelja(Provjera autentičnosti nije potrebna*) E-pošta koju je pokrenuo uređaj(Ništa*) E-pošta koju je pokrenuo korisnik(Ništa*) Upotrebljavaj vjerodajnice uređaja za Active Directory(Isključeno*) Korisnički ID za uređaj Lozinka za uređaj PODRUČJE Kerberos 5 NTLM domena Onemogućeni pogrešku „SMTP poslužitelj nije postavljen“ (Isključeno*) 	<p>Konfigurirajte postavke e-pošte pisača.</p>
<p>Postavljanje upozorenja e-poštom</p> <p>Postavljanje popisa za e-poštu i upozorenja</p> <ul style="list-style-type: none"> Popis za e-poštu 1 Popis za e-poštu 2 Događaji e-pošte 	<p>Navedite adrese e-pošte i omogućite događaje upozorenja e-pošte.</p> <p>Napomena: Ova stavka izbornika prikazuje se samo u aplikaciji Embedded Web Server.</p>
<p>Sprječavanje pogrešaka</p> <p>Senzor višestrukog ulaganja automatskog ulagača dokumenata</p> <ul style="list-style-type: none"> Isključeno Uključeno* 	<p>Otkrijte kada automatski ulagač dokumenata istovremeno uzme više listova medija.</p>
<p>Sprječavanje pogrešaka</p> <p>Pomoć pri zaglavljivanju</p> <ul style="list-style-type: none"> Isključeno Uključeno* 	<p>Postavite pisač da automatski provlači prazne ili djelomično ispisane stranice nakon uklanjanja zaglavljenog papira.</p>
<p>Sprječavanje pogrešaka</p> <p>Automatski nastavak</p> <ul style="list-style-type: none"> Isključeno Uključeno* (5 sekundi) 	<p>Ostavite pisač da nastavi obradu ili automatsko ispisivanje zadatka nakon čišćenja određenih stanja pisača koja zahtijevaju intervenciju korisnika.</p>
<p>Napomena: Zvezdica (*) pokraj vrijednosti naznačuje tvornički zadanu postavku.</p>	

Stavka izbornika	Opis
Sprječavanje pogrešaka Automatsko ponovno pokretanje Automatsko ponovno pokretanje Ponovo pokreni prilikom neaktivnosti Uvijek ponovo pokreni* Ponovno pokretanje nikad	Postavite pisač da se ponovno pokrene kada dođe do pogreške.
Sprječavanje pogrešaka Automatsko ponovno pokretanje Maks. automatskih ponovnih pokretanja 1-20 (2*)	Postavite broj automatskih ponovnih pokretanja koje pisač može izvršiti.
Sprječavanje pogrešaka Automatsko ponovno pokretanje Prozor za automatsko ponovno pokretanje 1 – 525 600 sekundi (720*)	Postavite vrijeme prije nego što pisač izvrši automatsko ponovno pokretanje.
Sprječavanje pogrešaka Automatsko ponovno pokretanje Brojač automatskog ponovnog pokretanja	Prikažite informacije samo za čitanje za brojač ponovnog pokretanja.
Sprječavanje pogrešaka Automatsko ponovno pokretanje Ponovo postavi brojač automatskog ponovnog pokretanja Otkazi Nastavi	Ponovo postavite Brojač automatskog ponovnog pokretanja.
Sprječavanje pogrešaka Prikaz pogreške s kratkim papirom Uključeno Automatsko čišćenje*	Postavite pisač da prikazuje poruku kada dođe do pogreške s kratkim papirom. Napomena: Kratki papir odnosi se na format uloženog papira.
Sprječavanje pogrešaka Zaštita stranice Isključeno* Uključeno	Postavite pisač da obradi cijelu stranicu u memoriji prije ispisivanja.
Oporavak od zaglavljivanja Oporavak od zaglavljivanja Isključeno Uključeno Automatski*	Postavite pisač da ponovo ispiše zaglavljene stranice.
Oporavak od zaglavljivanja Oporavak od zaglavljivanja u skeneru Razina zadatka Razina stranice*	Odredite način ponovnog pokretanja zadatka skeniranja nakon rješavanja zaglavljivanja papira.
Napomena: Zvezdica (*) pokraj vrijednosti naznačuje tvornički zadanu postavku.	

Upravljanje napajanjem

Stavka izbornika	Opis
Profil načina mirovanja Ispis iz stanja mirovanja Ostani aktivan nakon ispisivanja Prelazak u stanje mirovanja nakon ispisivanja*	Postavite pisač da ostane u stanju pripravnosti ili da se vrati u stanje mirovanja nakon ispisivanja.
Prekoračenja vremena Mirovanje 1 – 120 minuta (15*)	Postavite vrijeme neaktivnosti prije prelaska pisača u stanje mirovanja.
Prekoračenja vremena Prekoračenje vremena za hibernaciju Onemogućeno 1 sat 2 sata 3 sata 6 sata 1 dan 2 dana 3 dana* 1 tjedan 2 tjedna 1 mjesec	Postavite vrijeme prije isključivanja pisača.
Prekoračenja vremena Prekoračenje vremena za hibernaciju po povezivanju Hibernacija Nemoj hibernirati*	Postavite Prekoračenje vremena za hibernaciju za isključivanje pisača dok aktivna Ethernet veza postoji.
raspored načina rada za štednju energije Rasporedi Dodaj novi rasporeda	Zakažite vrijeme ulaska pisača u stanje mirovanja ili hibernaciju.
Napomena: Zvezdica (*) pokraj vrijednosti naznačuje tvornički zadanu postavku.	

Prikupljanje anonimnih podataka

Stavka izbornika	Opis
Prikupljanje anonimnih podataka Podaci o upotr. i perf. uređ. Ništa*	Informacije o upotrebi i radnim karakteristikama pisača pošaljite tvrtki Lexmark. Napomena: Vrijeme slanja anonimnih podataka prikazuje se samo kad opciju Prikupljanje anonimnih podataka postavite na Podaci o upotr. i perf. uređ..
Vrijeme slanja anonimnih podataka Vrijeme početka Vrijeme završetka	
Napomena: Zvezdica (*) pokraj vrijednosti naznačuje tvornički zadanu postavku.	

Pristupačnost

Stavka izbornika	Opis
Interval dvostrukog pritiska tipki 0 – 5 (0*)	Postavite interval u sekundama tijekom kojega će pisač ignorirati dvostruke pritiske tipki na priključenoj tipkovnici
Početna odgoda ponovnog pritiskanja tipke 0,25 – 5 (1*)	Postavite početnu odgodu u sekundama prije ponavljanja ponavljajuće tipke. Napomena: Ova stavka izbornika prikazuje se samo kada je tipkovnica povezana s pisačem.
Brzina ponovnog pritiskanja tipke 0,5 – 30 (30*)	Postavite broj pritisaka u sekundi za ponavljajuću tipku. Napomena: Ova stavka izbornika prikazuje se samo kada je tipkovnica povezana s pisačem.
Produženje vremena do isključivanja zaslona Isključeno* Uključeno	Dopustite korisniku da ostane na istoj lokaciji i ponovo postavite mjerač za istek vremena zaslona kad istekne, umjesto povratka na početni zaslon.
Glasnoća slušalica 1 – 10 (5*)	Prilagodite glasnoću slušalica. Napomena: Ova stavka izbornika prikazuje se samo kada je slušalica povezana s pisačem.
Omogući glasovno navođenje ako su priključene slušalice Isključeno* Uključeno	Omogućite glasovno navođenje kada je slušalica povezana s pisačem.
Izgovaranje lozinki / PIN-ova Isključeno* Uključeno	Postavite pisač da glasno čita lozinke ili brojeve za osobnu identifikaciju. Napomena: Ova stavka izbornika prikazuje se samo kada je slušalica ili zvučnik povezan s pisačem.
Brzina govora Vrlo sporo Sporo Normalno* Brzo Brže Vrlo brzo Ubrzano Vrlo ubrzano Najbrže	Postavite brzinu govora glasovnog navođenja. Napomena: Ova stavka izbornika prikazuje se samo kada je slušalica ili zvučnik povezan s pisačem.
Napomena: Zvezdica (*) pokraj vrijednosti naznačuje tvornički zadanu postavku.	

Vraćanje tvornički zadanih postavki

Stavka izbornika	Opis
Vraćanje postavki Vrați sve postavke Vrați postavke pisača Vrați postavke mreže Vrați postavke faksa Vrați postavke aplikacija	Vratite tvornički zadane postavke pisača.

Održavanje

Izbornik Konfiguracija

Stavka izbornika	Opis
USB konfiguracija USB PnP 1* 2	Promijenite način rada USB upravljačkog programa pisača kako bi se poboljšala njegova kompatibilnost s osobnim računalom.
USB konfiguracija USB skeniranje na lokalnu lokaciju Isključeno Uključeno*	Postavite hoće li se upravljački program USB uređaja navoditi kao Jednostavni USB uređaj (jedno sučelje) ili Kompozitni USB uređaj (više sučelja).
USB konfiguracija Brzina USB-a Puno Automatski*	Postavite USB priključak na rad pri punoj brzini i onemogućite mogućnosti velike brzine.
Konfiguriranje ladice Otkrivanje veličine Otkrivanje ladice [x] Isključeno Uključeno*	Postavite ladicu tako da automatski otkrije format umetnutog papira.
Konfiguriranje ladice Povezivanje ladica Automatski* Isključeno	Postavite pisač da povezuje ladice koji imaju jednake postavke vrste i formata papira.
Konfiguriranje ladice Prikaži poruku za umetak za ladicu Isključeno Samo za nepoznate formate* Uvijek	Nakon umetanja ladice prikazuje se poruka za odabir veličine i vrste papira.
Napomena: Zvezdica (*) pokraj vrijednosti naznačuje tvornički zadanu postavku.	

Stavka izbornika	Opis
Konfiguriranje ladice Ulaganje A5 Kratki rub Dugi rub*	Odredite zadanu orijentaciju umetanja za papir formata A5 u svim izvorima papira.
Konfiguriranje ladice Upiti za papir Automatski* Višenamjenski uređaj za uvlačenje papira Ručno ulaganje papira	Postavite izvor papira koji će korisnik napuniti kada se prikaže zahtjev za ulaganjem papira.
Konfiguriranje ladice Upiti za omotnice Automatski* Višenamjenski uređaj za uvlačenje papira Ručno umetanje omotnica	Postavite izvor papira koji će korisnik napuniti kada se prikaže zahtjev za ulaganjem omotnica.
Konfiguriranje ladice Aktivnost za upite Zatraži od korisnika* Nastavi Koristi postojeće	Postavite kako će pisač riješiti upite koji se tiču promjene papira ili omotnice.
Izvješća Stranica s postavkama izbornika Zapisnik događaja Sažetak zapisnika događaja Statistički podaci za provjeru stanja	Ispišite izvješća o postavkama izbornika pisača, statusu i zapisnicima događaja.
Upotreba potrošnih materijala i brojači Izbriši povijest upotrebe potrošnog materijala	Ponovo postavite brojač stranica za potrošni materijal ili pregledajte ukupan broj ispisanih stranica.
Emulacije pisača Emulacija PPDS-a Isključeno* Uključeno	Postavite pisač da prepozna i koristi PPDS podatkovni niz.
Emulacije pisača PS emulacija Isključeno Uključeno*	Postavite pisač da prepozna i koristi PS podatkovni niz.
Emulacije pisača Sigurnost emulatora Istek vremena za stranicu 0-60 (60*)	Postavite istek vremena za stranicu tijekom emulacije.
Emulacije pisača Sigurnost emulatora Ponovo postavi emulator nakon zadatka Isključeno* Uključeno	Nakon zadatka ispisa ponovo postavite emulator.
Napomena: Zvezdica (*) pokraj vrijednosti naznačuje tvornički zadanu postavku.	

Stavka izbornika	Opis
Emulacije pisača Sigurnost emulatora Onemogućiti pristup porukama pisača Isključeno Uključeno*	Onemogućite pristup poruci pisača tijekom emulacije.
Konfiguracija faksa Podrška za faksiranje s niskom potrošnjom energije Onemogućiti mirovanje Dopusti mirovanje Automatski*	Postavite faks za ulazak u stanje mirovanja kada pisač utvrdi da je to potrebno. Napomena: Ova stavka izbornika prikazuje se samo kod nekih modela pisača.
Konfiguracija faksa Lokacija za spremanje faksova NAND Disk*	Postavite lokaciju pohrane za sve faksove. Napomene: <ul style="list-style-type: none"> • Ova stavka izbornika prikazuje se samo kada je instaliran tvrdi disk. • Ova stavka izbornika prikazuje se samo kod nekih modela pisača.
Konfiguracija ispisivanja Izoštavanje fonta 0-150 (24*)	Postavite vrijednost točaka teksta u nastavku za upotrebu zaslona visoke frekvencije prilikom ispisivanja podataka fontova. Na primjer, ako je vrijednost 24, svi fontovi veličine 24 točke ili manje koriste zaslone visoke frekvencije.
Konfiguracija ispisivanja Gustoća ispisivanja 1 – 5 (3*) Gustoća kopiranja 1 – 5 (3*)	Prilagodite gustoću tonera prilikom ispisivanja ili kopiranja dokumenata.
Konfiguracija ispisivanja Grijač za A4 Komprimiranje* Rezanje	Postavite ponašanje grijača prilikom ispisa na papiru formata Letter.
Operacije uređaja Tihi način rada Isključeno* Uključeno	Postavite pisač da radi u tihom načinu rada. Napomena: Omogućivanjem ove postavke usporava se općenito funkcioniranje pisača.
Operacije uređaja Sigurni način rada Isključeno* Uključeno	Postavite pisač da radi u posebnom načinu rada u kojem pokušava nastaviti pružati što je moguće više funkcija, unatoč poznatim problemima. Na primjer, kada je postavljena opcija Uključeno, a motor za obostrani rad ne funkcionira, pisač izvršava jednostrano ispisivanje dokumenata čak i ako je zadatak za obostrano ispisivanje.
Napomena: Zvezdica (*) pokraj vrijednosti naznačuje tvorički zadanu postavku.	

Stavka izbornika	Opis
Operacije uređaja Minimalna memorija za kopiranje 20 MB* 30 MB 50 MB 80 MB 100 MB	Postavite dodjeljivanje minimalnog prostora memorije za pohranjivanje zadataka kopiranja.
Operacije uređaja Očisti prilagođeni status	Izbrišite korisnički definirane nizove za prilagođene poruke Zadano ili Alternativno.
Operacije uređaja Izbriši sve poruke daljinske instalacije	Izbrišite poruke koje su instalirane daljinskim putem.
Operacije uređaja Automatski prikazuj zaslone s pogreškama Isključeno Uključeno*	Prikažite postojeće poruke o pogreškama na zaslonu nakon što pisač bude neaktivan na početnom zaslonu vrijeme jednako postavci Vrijeme do isključivanja zaslona.
Operacije uređaja Poštivanje orijentacije pri kopiranju bržim putem Isključeno* Uključeno	Omogućite pisaču da koristi postavku Orijehtacija na izborniku Kopiranje prilikom slanja zadataka brzog kopiranja.
Konfiguracija aplikacija LES aplikacije Isključeno Uključeno*	Omogućite Lexmark Embedded Solutions (LES) aplikacije. Napomene: <ul style="list-style-type: none"> • Kada je postavljena opcija Uključeno, ova postavka ne utječe na ugrađene aplikacije. • Ova stavka izbornika prikazuje se samo u aplikaciji Embedded Web Server.
Konfiguracija skenera Ručna registracija skenera Ispiši kratki test	Ispišite ciljnu stranicu kratkog testa. Napomena: Provjerite je li razmak margina na ciljnoj stranici jednak sa svih strana. Ako nije, morate ponovno postaviti margine pisača.
Konfiguracija skenera Ručna registracija skenera Registracija prednjeg automatskog ulagača dokumenata Registracija stražnjeg automatskog ulagača dokumenata Registracija ležišta za skeniranje	Ručno registrirajte plošni skener i ADF nakon zamjene ADF-a, stakla skenera ili kontrolne ploče.
Konfiguracija skenera Ponovo postavi brojač održavanja Ponovno postavljanje brojača kompleta za održavanje automatskog ulagača dokumenata	Nakon zamjene kompleta za održavanje automatskog ulagača papira ponovno postavite brojač.
Napomena: Zvezdica (*) pokraj vrijednosti naznačuje tvornički zadanu postavku.	

Stavka izbornika	Opis
Konfiguracija skenera Brisanje rubova Brisanje rubova pri skeniranju iz plošnog skenera (3*) Brisanje rubova dokumenta skeniranog iz automatskog ulagača dokumenata (3*)	Postavite veličinu (u milimetrima) područja na kojem se neće ispisivati za zadatak skeniranja iz ADF-a ili plošnog skenera.
Konfiguracija skenera ADF, ispravljanje pomaka Elektroničko ispravljanje pomaka automatskog ulagača dokumenata(Uključeno*)	Ispravite pomaknute dokumente skenirane putem automatskog ulagača dokumenata.
Konfiguracija skenera Onemogućiti skener Omogućeno* Onemogućeno ADF onemogućen	Onemogućite skener kada ne radi pravilno.
Konfiguracija skenera Poredak bajtova za TIFF Pretpostavke o poretku bajtova u procesoru* Mali endijan Veliki endijan	Postavite poredak bajtova za TIFF skenove.
Konfiguracija skenera Točan broj TIFF redaka po traci Uključeno* Isključeno	Postavite vrijednost oznake RowsPerStrip za TIFF skenove.
Napomena: Zvezdica (*) pokraj vrijednosti naznačuje tvorički zadanu postavku.	

Brisanje na kraju vijeka

Stavka izbornika	Opis
Brisanje na kraju vijeka Posljednje brisanje memorije Posljednje brisanje osjetljivih podataka s tvrdog diska	Prikazivanje informacija o posljednjem brisanju memorije pisača ili tvrdog diska. Napomena: Opcija Posljednje brisanje osjetljivih podataka prikazuje se samo kada je instaliran tvrdi disk.
Brisanje na kraju vijeka Izbriši sve podatke s trajne memorije Izbriši sve postavke pisača i mreže Izbriši sve aplikacije i postavke aplikacija Izbriši sve prečace i postavke prečaca Brisanje svih podataka s tvrdog diska Brisanje preuzimanja (brišu se sve makronaredbe, fontovi, PPO-ovi itd.) Izbriši zadatke u međumemoriji Brisanje zadataka na čekanju	Očistite sve informacije o trajnoj memoriji i informacije na tvrdom disku. Napomena: Opcija Brisanje svih podataka s tvrdog diska prikazuje se samo na pisačima s ugrađenim tvrdim diskom.

Vidljive ikone početnog zaslona

Izbornik	Opis
Vidljive ikone početnog zaslona Kopiranje E-pošta Faks Status / potrošni materijal Zadaci u redu čekanja Promijeni jezik Centar za prečace Adresar Knjižne oznake Zadaci na čekanju USB FTP Profili za skeniranje Profili aplikacija Prilagođavanje zaslona Centar za skeniranje Kopiranje kartica	Odredite koje će se ikone prikazivati na početnom zaslonu.

O pisaču

Stavka izbornika	Opis
Oznaka imovine	Prikažite serijski broj pisača.
Lokacija pisača	Identificirajte lokaciju pisača. Maksimalna duljina je 63 znaka.
Obratite se	Prilagodite naziv pisača. Maksimalna duljina je 63 znaka.
Izvezi konfiguracijsku datoteku na USB	Izvezite konfiguracijsku datoteku na flash pogon.
Izvezi komprimirane zapisnike na USB	Izvezite komprimirane datoteke zapisnike na flash pogon.
Pošalji zapisnike Odustani Slanje	Pošaljite dijagnostičke informacije tvrtki Lexmark.

Ispis

Izgled

Stavka izbornika	Opis
Strane 1-strano* 2-strano	Odredite hoće li se ispisivati s jedne ili s obje strane papira.
Napomena: Zvezdica (*) pokraj vrijednosti naznačuje tvornički zadanu postavku.	

Stavka izbornika	Opis
Stil okretanja Dugi rub* Kratki rub	Odredite koja će se strana papira uvezivati prilikom dvostranog ispisa.
Prazne stranice Ispis Nemoj ispisivati*	Ispišite prazne stranice obuhvaćene u zadatku ispisivanja.
Razvrstavanje Isključeno (1, 1, 1, 2, 2, 2) Uključeno (1, 2, 1, 2, 1, 2)*	Složite stranice zadatka ispisivanja u nizu, naročito prilikom ispisivanja više kopija zadatka.
Razdjelne stranice Ništa* Između kopija Između zadataka Između stranica	Omogućite umetanje praznih razdjelnih stranica prilikom ispisivanja.
Izvor razdjelne stranice Ladica [x] (1*) Višenamjenski uređaj za uvlačenje papira	Navedite izvor papira za razdjelnu stranicu.
Stranica po strani Isključeno* 2 stranice po strani 3 stranice po strani 4 stranice po strani 6 stranica po strani 9 stranica po strani 12 stranica po strani 16 stranica po strani	Ispišite više slika na jednu stranu lista papira.
Redoslijed stranica po strani Vodoravno* Obrnuto vodoravno Okomito Obrnuto okomito	Odredite položaj više slika stranica kada se upotrebljava izbornik Stranice po strani.
Orijentacija stranica po strani Automatski* Vodoravno Okomito	Odredite orijentaciju više slika stranica kada se upotrebljava izbornik Stranice po strani.
Obrub za stranice po strani Ništa* Ispuna	Ispišite obrub oko svake slike stranice kad se upotrebljava izbornik Stranice po strani.
Kopije 1 – 9999 (1*)	Odredite broj kopija za svaki zadatak ispisivanja.
Napomena: Zvezdica (*) pokraj vrijednosti naznačuje tvornički zadanu postavku.	

Stavka izbornika	Opis
Područje ispisivanja Normalno* Prilagodi stranici Cijela stranica	Postavite područje ispisivanja na listu papira.
Napomena: Zvezdica (*) pokraj vrijednosti naznačuje tvornički zadanu postavku.	

Završna obrada

Stavka izbornika	Opis
Zadatak klamanja Isključeno* 1 klamerica, gornji lijevi kut 2 klamerice, lijevo 1 klamerica, gornji desni kut 2 klamerice, gore 1 klamerica, donji lijevi kut 2 klamerice, dolje 1 klamerica, donji desni kut 2 klamerice, desno	Odredite položaj klamanja za sve zadatke ispisivanja. Napomena: Ova stavka izbornika prikazuje se samo kada je instaliran sklop za završnu obradu.
Test klamanja Pokreni	Odredite funkcionira li pravilno sklop za završnu obradu klamanjem. Napomena: Ova stavka izbornika prikazuje se samo kada je instaliran sklop za završnu obradu.
Bušenje rupa Isključeno* Uključeno	Izbušite rupe uzduž ruba ispisanog dokumenta. Napomena: Ova stavka izbornika prikazuje se samo kada je instaliran sklop za završnu obradu klamanjem u više položaja i bušenjem rupa.
Način s bušenjem rupa 2 rupe 3 rupe 4 rupe	Postavite način rada bušenja rupa za ispisane dokumente. Napomene: <ul style="list-style-type: none"> • 3 rupe u SAD-u je tvornički zadana postavka. 4 rupe međunarodna je tvornički zadana postavka. • Ova stavka izbornika prikazuje se samo kada je instaliran sklop za završnu obradu klamanjem u više položaja i bušenjem rupa.
Pomak stranica Ništa* Između kopija Između zadataka	Pomaknite ispis svakog zadatka ispisivanja ili svaku kopiju zadatka ispisivanja. Napomene: <ul style="list-style-type: none"> • Opcija Između kopija pomiče svaku kopiju zadatka ispisa ako je opcija Razvrstavanje postavljena na Uključeno [1, 2, 1, 2, 1, 2]. Ako je opcija Razvrstavanje postavljena na Isključeno [1, 1, 1, 2, 2, 2], pomiče se svaka skupina ispisanih stranica, kao što su sve prve i sve druge stranice. • Opcija Između zadataka postavlja jednak položaj pomicanja za cijeli zadatak ispisa bez obzira na broj ispisanih kopija. • Ova stavka izbornika prikazuje se samo kada je instaliran sklop za završnu obradu klamanjem u više položaja i bušenjem rupa.
Napomena: Zvezdica (*) pokraj vrijednosti naznačuje tvornički zadanu postavku.	

Postavljanje

Stavka izbornika	Opis
Jezik pisača PCL emulacija* PS emulacija	Postavite jezik pisača. Napomena: Postavljanje zadane vrijednosti za jezik pisača ne sprječava softverski program u slanju zadataka ispisa koji koriste drugi jezik pisača.
Zadatak na čekanju Isključeno* Uključeno	Sačuvajte zadatke ispisivanja koji čekaju potrošni materijal kako bi se mogli ispisati zadaci koji ne trebaju potrošni materijal kojega nema. Napomena: Ova stavka izbornika prikazuje se samo kada je instaliran tvrdi disk.
Prekoračenje vremena za zadržavanje zadatka 0 – 255 (30*)	Postavite vrijeme (u sekundama) tijekom kojeg će pisač čekati intervenciju korisnika prije zadržavanja zadataka koji zahtijevaju nedostupne resurse i nastavka ispisivanja drugih zadataka u redu čekanja. Napomena: Ova stavka izbornika prikazuje se samo kada je instaliran tvrdi disk.
Odredište preuzimanja RAM* Disk	Odredite gdje će se spremati svi trajni resursi, kao što su fontovi i makronaredbe, koji su preuzeti na pisač. Napomena: Ova stavka izbornika prikazuje se samo kada je instaliran tvrdi disk.
Spremanje resursa Isključeno* Uključeno	Odredite što će pisač učiniti s preuzetim resursima, kao što su fontovi i makronaredbe, kada primi zadatak koji zahtijeva veći dio memorije nego što je dostupno. Napomene: <ul style="list-style-type: none"> • Kada je postavljena opcija Isključeno, pisač zadržava preuzete resurse samo dok je memorija potrebna. Izbrisat će se resursi povezani s neaktivnim jezikom pisača. • Kad je postavljena opcija Uključeno, pisač zadržava sve trajne preuzete resurse za sve jezike pisača. Kada je to potrebno, pisač prikazuje poruke o punoj memoriji umjesto brisanja trajnih resursa.
Redoslijed ispisivanja svega Abecedno* Najprije najnovije Najprije najstarije	Odredite redoslijed kojim će se ispisivati zadržani i povjerljivi zadaci kad je odabrana opcija Ispiši sve. Napomena: Ova stavka izbornika prikazuje se samo kada je instaliran tvrdi disk.
Napomena: Zvezdica (*) pokraj vrijednosti naznačuje tvornički zadanu postavku.	

Kvaliteta

Stavka izbornika	Opis
Razlučivost ispisa 300 dpi 600 dpi* 1200 dpi Kval. slike 1200 Kval. slike 2400	Postavite razlučivost teksta i slika na ispisima. Napomena: Razlučivost se određuje u točkama po inču ili kvaliteti slike.
Napomena: Zvezdica (*) pokraj vrijednosti naznačuje tvornički zadanu postavku.	

Stavka izbornika	Opis
Povećanje broja piksela Isključeno* Fontovi Vodoravno Okomito U oba smjera	Omogućite ispisivanje većeg broja piksela u skupinama radi bolje jasnoće, kako bi se poboljšali tekst i slike.
Zatamnjenost tonera 1 do 10 (8*)	Odredite svjetlinu ili zatamnjenost slika s tekstem.
Poluton Normalno* Detalji	Poboljšajte ispise tako da imaju ugađenije linije s oštrijim rubovima.
Svjetlina -6 do 6 (0*)	Prilagodite svjetlinu ispisano g dokumenta.
Kontrast 0 do 5 (0*)	Prilagodite kontrast ispisano g dokumenta.
Korekcija sive Automatski* Normalno	Prilagoditi poboljšanje kontrasta primijenjeno na slike.
Napomena: Zvezdica (*) pokraj vrijednosti naznačuje tvornički zadanu postavku.	

Knjigovodstvo zadataka

Stavka izbornika	Opis
Knjigovodstvo zadataka Isključeno* Uključeno	Postavite pisač da izrađuje zapisnike primljenih zadataka ispisivanja. Napomena: Ova stavka izbornika prikazuje se samo kada je postavljena flash memorija ili tvrdi disk.
Učestalost izrade zapisnika knjigovodstva Svakodnevno Tjedno Mjesečno*	Odredite koliko često pisač izrađuje datoteku zapisnika.
Aktivnost zapisivanja na granici učestalosti Ništa* Pošalji aktivni zapisnik e-poštom Pošalji aktivni zapisnik e-poštom i izbriši ga Objavi aktivni zapisnik Objavi i izbriši aktivni zapisnik	Odredite kako će pisač odgovoriti po isteku granice učestalosti. Napomena: Vrijednost određena u opciji Učestalost izrade zapisnika knjigovodstva određuje kada će se ova radnja pokrenuti.
Zapisnik u slučaju skore popunjenosti Isključeno Uključeno (5)*	Odredite maksimalnu veličinu datoteke zapisnika prije nego što pisač izvrši radnju zapisnika u slučaju skore popunjenosti. Napomena: Ova stavka izbornika prikazuje se samo kada je postavljena flash memorija ili tvrdi disk.
Napomena: Zvezdica (*) pokraj vrijednosti naznačuje tvornički zadanu postavku.	

Stavka izbornika	Opis
Aktivnost zapisivanja pri skoroj popunjenosti Ništa* Pošalji aktivni zapisnik e-poštom Pošalji aktivni zapisnik e-poštom i izbriši ga Pošalji najstariji zapisnik e-poštom i izbriši ga Objavi aktivni zapisnik Objavi i izbriši aktivni zapisnik Objavi i izbriši najstariji zapisnik Izbriši aktivni zapisnik Izbriši najstariji zapisnik Izbriši sve osim aktivnog Izbriši sve zapisnike	Odredite kako će pisač odgovoriti kada je tvrdi disk gotovo pun. Napomena: Vrijednost određena u opciji Zapisnik u slučaju skore popunjenosti određuje kada će se ova radnja pokrenuti.
Aktivnost zapisivanja pri popunjenosti Ništa* Pošalji aktivni zapisnik e-poštom i izbriši ga Pošalji najstariji zapisnik e-poštom i izbriši ga Objavi i izbriši aktivni zapisnik Objavi i izbriši najstariji zapisnik Izbriši aktivni zapisnik Izbriši najstariji zapisnik Izbriši sve osim aktivnog Izbriši sve zapisnike	Odredite kako će pisač reagirati kada upotreba tvrdog diska dosegne maksimalno ograničenje (100 MB).
URL za slanje zapisnika	Odredite gdje pisač objavljuje zapisnike knjigovodstva zadataka.
Adresa e-pošte za slanje zapisnika	Odredite adresu e-pošte na koju pisač šalje zapisnike knjigovodstva zadataka.
Prefiks datoteke zapisnika	Odredite prefiks datoteka zapisnika. Napomena: Trenutni naziv glavnog računala definiran na izborniku TCP/IP upotrebljava se kao zadani prefiks datoteke zapisnika.
Napomena: Zvezdica (*) pokraj vrijednosti naznačuje tvornički zadanu postavku.	

XPS

Stavka izbornika	Opis
Ispiši stranice s pogreškama Isključeno* Uključeno	Ispišite probnu stranicu koja sadrži informacije o pogreškama.
Minimalna širina retka 1 – 30 (2*)	Postavite minimalnu širinu poteza svakog zadatka ispisanog pri 1200 dpi.
Napomena: Zvezdica (*) pokraj vrijednosti naznačuje tvornički zadanu postavku.	

PDF

Stavka izbornika	Opis
Prilagodi veličinu stranici Isključeno* Uključeno	Prilagodite veličinu sadržaja stranice tako da odgovara odabranom formatu papira.
Napomene Ispisivanje Nemoj ispisivati*	Odredite hoće li se ispisivati napomene u PDF-u.
Ispis PDF pogreške Isključeno Uključeno*	Omogući ispis PDF pogreške.
Napomena: Zvezdica (*) pokraj vrijednosti naznačuje tvornički zadanu postavku.	

PostScript

Stavka izbornika	Opis
Ispisivanje PS pogreške Isključeno* Uključeno	Ispišite stranicu koja opisuje PostScript® pogrešku. Napomena: Kada dođe do pogreške, zaustavlja se obrada zadatka, pisač ispisuje poruku o pogrešci, a ostatak zadatka ispisa se provlači.
Minimalna širina retka 1 – 30 (2*)	Postavite minimalnu širinu retka. Napomene: <ul style="list-style-type: none"> • Zadaci ispisani uz 1200 dpi koriste vrijednost izravno. • Zadaci ispisani uz 4800 CQ koriste pola vrijednosti.
Način sa zaključenim PS pokretanjem Isključeno Uključeno*	Onemogućite SysStart datoteku.
Glađa slika Isključeno* Uključeno	Poboljšajte kontrast i oštrinu slika niske razlučivosti. Napomena: Ova postavka ne utječe na slike čija je razlučivost 300 dpi ili veća.
Prioritet fonta Lokalno* Flash/disk	Postavite redoslijed pretraživanja fonta. Napomene: <ul style="list-style-type: none"> • Opcija Lokalno postavlja pisač za pretraživanje traženog fonta u memoriji prije pretraživanja flash memorije ili tvrdog diska pisača. • Opcija Flash/disk postavlja pisač za pretraživanje traženog fonta na tvrdom disku pisača ili u flash memoriji prije pretraživanja memorije pisača. • Ova stavka izbornika prikazuje se samo kada je postavljena flash memorija ili tvrdi disk.
Rok za čekanje Isključeno Uključeno* (40 sekundi)	Omogućite pisaču da čeka dodatne podatke prije poništavanja zadatka ispisivanja.
Napomena: Zvezdica (*) pokraj vrijednosti naznačuje tvornički zadanu postavku.	

PCL

Stavka izbornika	Opis
Izvor fonta Lokalno* Disk Flash Sve	Odaberite izvor koji sadrži odabir zadanog fonta. Napomene: <ul style="list-style-type: none"> Flash i Disk prikazuju se samo kada je postavljena flash memorija ili tvrdi disk. Da bi se prikazale opcije Flash i Disk, provjerite nisu li zaštićene od čitanja ili zapisivanja.
Naziv fonta Courier*	Odaberite font iz navedenog izvora fonta.
Skup simbola 10U PC-8*	Odredite skup simbola za svaki naziv fonta. Napomena: Skup simbola je skup slova i brojki, interpunkcijskih znakova i posebnih simbola. Skupovi simbola podržavaju različite jezike ili određene programe kao što su matematički simboli za znanstveni tekst.
Razmak točaka 0,08 – 100 (10*)	Navedite razmak za fontove fiksnog razmaka ili neproporcionalne fontove. Napomena: Razmak je broj znakova fiksnog razmaka u vodoravnom inču vrste.
Orijentacija Okomito* Vodoravno Obrnuto okomito* Naopako vodoravno	Odredite orijentaciju teksta i grafika na stranici.
Linija po stranici 1 – 255	Navedite broj redaka teksta za svaku stranicu ispisanu putem PCL® podatkovnog niza. Napomene: <ul style="list-style-type: none"> Ova stavka izbornika aktivira okomiti prored koji uzrokuje ispisivanje odabranog broja potrebnih redaka između zadanih margina stranice. 60 je tvornički zadana postavka tvornički zadana postavka. 64 je međunarodna tvornički zadana postavka.
PCL5 – minimalna širina retka 1 – 30 (2*)	Postavite početnu minimalnu širinu linije svakog zadatka ispisanog pri 1200 dpi.
PCLXL – minimalna širina retka 1 – 30 (2*)	
Širina A4 198 mm* 203 mm	Postavite širinu logične stranice prilikom ispisivanja na papiru formata A4. Napomena: Logična je stranica razmak na fizičkoj stranici gdje se podaci ispisuju.
Automatski na početak retka nakon odabira novog retka Isključeno* Uključeno	Postavite pisač tako da umetne znak za početak reda nakon naredbe za prelazak u novi redak. Napomena: Znak za početak retka mehanizam je koji pisaču daje naredbu da premjesti pokazivač na početak trenutnog retka.
Napomena: Zvezdica (*) pokraj vrijednosti naznačuje tvornički zadanu postavku.	

Stavka izbornika	Opis
Automatski na novi redak nakon odabira početka retka Isključeno* Uključeno	Postavite pisač da prelazi na novi redak nakon naredbe za znak za početak reda.
Ponovno numeriranje ladice Dodjela ulagača za razne materijale Dodjela ladice [x] Dodjela ručnog ulaganja papira Dodjela ručnog umetanja omotnica Prikaz tvornički zadanih postavki Vрати zadane postavke	<ul style="list-style-type: none"> • Konfigurirajte pisač tako da radi s drugim upravljačkim programom ili prilagođenom aplikacijom koja upotrebljava drukčiji skup dodjela izvora za zahtjev određenog izvora papira. • Prikažite tvornički zadanu vrijednost dodijeljenu svakom izvoru papira. • Vratite vrijednosti ponovnog numeriranja ladice na tvornički zadane vrijednosti.
Istek vremena za ispisivanje Isključeno Uključeno* (90 sekundi)	Postavite pisač da prekine zadatak ispisivanja nakon navedenog vremena neaktivnosti.
Napomena: Zvezdica (*) pokraj vrijednosti naznačuje tvornički zadanu postavku.	

HTML

Stavka izbornika	Opis
Naziv fonta Times*	Postavite font koji će se koristiti za ispis HTML dokumenata.
Veličina fonta 1 – 255 (12*)	Postavite veličinu fonta koji će se koristiti za ispis HTML dokumenata.
Skaliranje 1 – 400 % (100*)	Skalirajte HTML dokumente za ispis.
Orijentacija Okomito* Vodoravno	Postavite orijentaciju stranice koja će se koristiti za HTML dokumente.
Veličina margine 8 – 255 mm (19*)	Postavite marginu stranice koja će se koristiti za HTML dokumente.
Pozadine Nemoj ispisivati Ispis*	Ispišite informacije o pozadini ili grafiku za HTML dokumente.
Napomena: Zvezdica (*) pokraj vrijednosti naznačuje tvornički zadanu postavku.	

Slika

Stavka izbornika	Opis
Automatska prilagodba formata Uključeno Isključeno*	Odaberite najbolje dostupne postavke formata i orijentacije papira za sliku. Napomena: Kada je postavljena na Uključeno, ova stavka izbornika zamjenjuje postavke skaliranja i orijentacije za sliku.
Obrnuto Isključeno* Uključeno	Obrnite crno-bijele monokromatske slike. Napomena: Ova stavka izbornika ne vrijedi za GIF ili JPEG formate.
Skaliranje Sidrenje gore lijevo Uskladi kako je najprikladnije* Sidrenje u sredini Uskladi visinu/širinu Uskladi visinu Uskladi širinu	Prilagodite sliku tako da odgovara površini za ispisivanje. Napomena: Kada je opcija Automatska prilagodba formata postavljena na Uključeno, opcija Skaliranje automatski je postavljena na Uskladi kako je najprikladnije.
Orijentacija Okomito* Vodoravno Naopako okomito Naopako vodoravno	Odredite orijentaciju teksta i grafika na stranici.
Napomena: Zvezdica (*) pokraj vrijednosti naznačuje tvornički zadanu postavku.	

Papir

Konfiguriranje ladice

Stavka izbornika	Opis
Zadani izvor Ladica [x] (1*) Višenamjenski uređaj za uvlačenje papira Ručno ulaganje papira Ručno umetanje omotnica	Postavite izvor papira za sve zadatke ispisa.
Format/vrsta papira Ladica [x] Višenamjenski uređaj za uvlačenje papira Ručno ulaganje papira Ručno umetanje omotnica	Navedite format ili vrstu papira uložnog u svaki izvor papira.
Napomena: Zvezdica (*) pokraj vrijednosti naznačuje tvornički zadanu postavku.	

Stavka izbornika	Opis
Zamjenski format Isključeno Statement/A5 Letter/A4 Sve navedeno*	Postavite pisač da zamijeni navedeni format papira ako potrebiti format nije uloženi u jedan izvor papira. Napomene: <ul style="list-style-type: none"> • Opcija Isključeno zatražit će od korisnika da uložiti potreban format papira. • Opcija Statement/A5 omogućuje ispisivanje dokumenta formata A5 na formatu Statement kada se uložiti Statement i zadatke formata Statement na formatu A5 kada se uložiti A5. Statement/A5 prikazuje se samo u aplikaciji Embedded Web Server. • Opcija Letter/A4 omogućuje ispisivanje dokumenta formata A4 na formatu Letter kada se uložiti Letter i zadatke formata Letter na formatu A4 kada se uložiti Letter. • Sve navedeno zamjenjuje Letter/A4.
Konfiguracija sklopa za različite formate Kasetna* Ručno Prvo	Utvrdite ponašanje višenamjenskog uređaja za uvlačenje papira. Napomene: <ul style="list-style-type: none"> • Opcijom Kasetna višenamjenski uređaj za uvlačenje papira konfigurira se kao automatski izvor papira. • Opcijom Ručno višenamjenski uređaj za uvlačenje papira postavlja se samo za zadatke ispisivanja koji obuhvaćaju ručno ulaganje. • Opcijom Prvo višenamjenski uređaj za uvlačenje papira konfigurira se kao primarni izvor papira.
Napomena: Zvezdica (*) pokraj vrijednosti naznačuje tvornički zadanu postavku.	

Konfiguriranje medija

Univerzalno postavljanje

Stavka izbornika	Opis
Mjerne jedinice Inči Milimetri	Odredite mjernu jedinicu za univerzalni papir. Napomena: U SAD-u je Inči tvornički zadana postavka. Milimetri je međunarodna tvornički zadana postavka.
Širina okomitog formata 3 – 52 inča (8,5*) 76 – 1321 mm (216*)	Postavite okomitu širinu univerzalnog papira.
Visina okomitog formata 3 – 52 inča (14*) 76,2 – 1321 mm (356*)	Postavite okomitu visinu univerzalnog papira.
Smjer ulaganja Kratki rub* Dugi rub	Postavite pisač da ulaže papir iz smjera kratkog ruba ili dugog ruba. Napomena: Opcija Dugi rub prikazuje se samo kada je najdulji rub kraći od maksimalne podržane širine.
Napomena: Zvezdica (*) pokraj vrijednosti naznačuje tvornički zadanu postavku.	

Prilagođeni formati skena

Stavka izbornika	Opis
Prilagođeni format skena [x] Naziv formata skena Širina 1 – 8,5 inča (14*) 25,4 – 215,9 mm (215,9*) Visina 1 – 25 inča (14*) 25,4 – 635 mm (355,6*) Orijentacija Okomito* Vodoravno 2 skena po stranici Isključeno* Uključeno	Dodijelite naziv formata i konfigurirajte postavke skeniranja.

Vrste medija

Stavka izbornika	Opis
Obični Kartonski papir Prozirnice Reciklirani papir Naljepnice Vinilne naljepnice Bond papir Omotnica Gruba omotnica Papir sa zaglavljem Prethodno ispisani papir Papir u boji Lagani papir Teški papir Grubi/pamučni Prilagođena vrsta [X]	Navedite teksturu, gramaturu i orijentaciju papira.

Konfiguriranje ladice

Stavka izbornika	Opis
Izlazna ladica Standardni ladica* Ladica [x]	Odredite izlaznu ladicu.
Napomena: Zvezdica (*) pokraj vrijednosti naznačuje tvornički zadanu postavku.	

Stavka izbornika	Opis
Konfiguracija ladice Poštanski sandučić* Veza Povezivanje dodatnih Dodjela vrste	Konfigurirajte način rada za izlazne odjeljke. Napomene: <ul style="list-style-type: none"> • Opcija Poštanski sandučić omogućuje pojedinačan odabir standardne ladice i bilo koje dodatne ladice. • Opcija Veza omogućuje povezivanje svih izlaznih ladica kao da su jedna velika ladica. • Opcija Povezivanje dodatnih omogućuje povezivanje svih dodatnih ladica kao jedne velike ladice. • Opcija Dodjela vrste omogućuje dodjeljivanje svake vrste papira ladici ili skupini povezanih ladica.
Prilagođeni nazivi odjeljaka Standardna ladica Ladica [x]	Dodijelite naziv ladici.
Napomena: Zvezdica (*) pokraj vrijednosti naznačuje tvornički zadanu postavku.	

Kopiranje

Zadane vrijednosti za kopiranje

Stavka izbornika	Opis
Vrsta sadržaja Tekst Tekst/fotografija* Foto Grafika	Poboljšajte rezultate na temelju sadržaja originalnog dokumenta.
Izvor sadržaja Crno-bijeli laser* Laser u boji Tintni Fotografija/film Časopis Novine Tiskarski stroj Drugo	Poboljšajte rezultate na temelju izvora originalnog dokumenta.
Strane 1-strano u 1-strano* 1-strano u 2-strano 2-strano u 1-strano 2-strano u 2-strano	Odredite ponašanje tijekom skeniranja na temelju originalnog dokumenta.
Napomena: Zvezdica (*) pokraj vrijednosti naznačuje tvornički zadanu postavku.	

Stavka izbornika	Opis
Razdjelne stranice Ništa* Između kopija Između zadataka Između stranica	Odredite hoće li se tijekom ispisivanja umetati prazne razdjelne stranice.
Izvor razdjelne stranice Ladica [x] (1*) Višenamjenski uređaj za uvlačenje papira	Navedite izvor papira za razdjelnu stranicu.
Stranica po strani Isključeno* 2 okomite stranice 4 okomite stranice 2 vodoravne stranice 4 vodoravne stranice	Odredite koliko će se slika stranice ispisati po strani lista papira.
Ispisuj rubove stranice Isključeno* Uključeno	Postavite rub oko svake slike prilikom ispisivanja više stranica na jednoj stranici.
Razvrstavanje Isključeno [1,1,1,2,2,2] Uključeno [1,2,1,2,1,2]*	Ispišite više kopija u nizu.
Pomak stranica Ništa* Između kopija Između zadataka	Pomaknite ispis svakog zadatka ispisivanja ili svaku kopiju zadatka ispisivanja. Napomene: <ul style="list-style-type: none"> • Opcija Između kopija pomiče svaku kopiju zadatka ispisa ako je opcija Razvrstavanje postavljena na Uključeno [1, 2, 1, 2, 1, 2]. Ako je opcija Razvrstavanje postavljena na Isključeno [1, 1, 1, 2, 2, 2], pomiče se svaka skupina ispisanih stranica, kao što su sve prve i sve druge stranice. • Opcija Između zadataka postavlja jednak položaj pomicanja za cijeli zadatak ispisa bez obzira na broj ispisanih kopija. • Ova stavka izbornika prikazuje se samo kada je instalirana klamera za završnu obradu.
Klamanje Isključeno* 1 klamera, gornji lijevi kut 2 klamerice, lijevo 1 klamera, gornji desni kut 2 klamerice, gore 1 klamera, donji lijevi kut 2 klamerice, dolje 1 klamera, donji desni kut 2 klamerice, desno	Odredite položaj klamanja za sve zadatke ispisivanja. Napomena: Ova stavka izbornika prikazuje se samo kada je instalirana klamera za završnu obradu.
Napomena: Zvezdica (*) pokraj vrijednosti naznačuje tvornički zadanu postavku.	

Stavka izbornika	Opis
Bušenje Isključeno* 2 rupe 3 rupe	Postavite način bušenja za sve zadatke ispisa. Napomena: Ova stavka izbornika prikazuje se samo kada je instalirana klamerica za završnu obradu.
Format za postavku "Kopiraj iz"	Postavite format papira originalnog dokumenta. Napomena: U SAD-u je Letter tvornički zadana postavka. A4 je međunarodna tvornički zadana postavka.
Izvor za postavku "Kopiraj na" Ladica [x] (1*) Višenamjenski uređaj za uvlačenje papira Automatska prilagodba veličine	Navedite izvor papira za zadatak kopiranja.
Zatamnjenost 1 do 9 (5*)	Prilagodite zatamnjenost skenirane slike.
Broj kopija 1 – 9999 (1*)	Navedite broj kopija.
Zaglavlje/podnožje Lijevo zaglavlje Srednje zaglavlje Desno zaglavlje Lijevo podnožje Srednje podnožje Desno podnožje	Navedite informacije o zaglavlju ili podnožju na skeniranoj slici.
Dodatni sloj Povjerljivo Kopiranje Nacrt Hitno Prilagođeno Isključeno*	Navedite tekst dodatnog sloja za ispis na svakoj kopiji.
Prilagođeni dodatni sloj	Upišite tekst za odabir značajke Prilagođeno na izborniku Dodatni sloj.
Napomena: Zvezdica (*) pokraj vrijednosti naznačuje tvornički zadanu postavku.	

Napredno ispisivanje

Stavka izbornika	Opis
Zanemarivanje boja Zanemarivanje boja (Ništa*) Zadani prag za crvenu (128*) Zadani prag za zelenu (128*) Zadani prag za plavu (128*)	Navedite koja će se boja zanemariti tijekom skeniranja i prilagodite postavku zanemarivanja za tu boju.
Kontrast Najbolje za sadržaj* 0 – 5	Odredite kontrast skenirane slike.
Napomena: Zvezdica (*) pokraj vrijednosti naznačuje tvornički zadanu postavku.	

Stavka izbornika	Opis
Uklanjanje pozadine Prepoznavanje pozadine (Utemeljeno na sadržaju*) Razina (0*)	Uklonite pozadinsku boju ili šum slike iz originalnog dokumenta. Napomene: <ul style="list-style-type: none"> • Utemeljeno na sadržaju uklanja pozadinsku boju iz originalnog dokumenta. • Fiksno uklanja šum slike s fotografije.
Automatsko centriranje Isključeno* Uključeno	Poravnajte sadržaj na sredini stranice.
Zrcalna slika Isključeno* Uključeno	Izradite zrcalnu sliku originalnog dokumenta.
Negativ slike Isključeno* Uključeno	Izradite negativ slike originalnog dokumenta.
Pojedinosti u sjeni -4 do 4 (0*)	Prilagodite pojedinosti u sjeni na originalnom dokumentu.
Skeniraj od ruba do ruba Isključeno* Uključeno	Skenirajte originalni dokument od ruba do ruba.
Oštrina 1 – 5 (3*)	Prilagodite oštrinu skenirane slike.
Napomena: Zvezdica (*) pokraj vrijednosti naznačuje tvornički zadanu postavku.	

Administrativne kontrole

Stavka izbornika	Opis
Razdjelnici prozirnih medija Isključeno Uključeno*	Umetnite praznu stranicu između prozirnih medija.
Dopusti prioritetne kopije Isključeno Uključeno*	Prekinite zadatak ispisa radi izrade kopija.
Prilagođeno skeniranje Isključeno* Uključeno	Postavite pisač za skeniranje prvog skupa originalnih dokumenata pomoću navedenih postavki, a zatim skenirajte sljedeći skup s istim ili drugačijim postavkama. Napomena: Ova stavka izbornika prikazuje se samo kada je instaliran tvrdi disk.
Omogući spremanje u obliku prečaca Isključeno Uključeno*	Spremite postavke kopiranja u obliku prečaca.
Napomena: Zvezdica (*) pokraj vrijednosti naznačuje tvornički zadanu postavku.	

Stavka izbornika	Opis
Prilagodi pomak u automatskom ulagaču dokumenata Isključeno* Uključeno	Postavite pisač radi prilagođavanja iskrivljenih slika u dokumentima skeniranim putem automatskog ulagača dokumenata.
Kopija za uzorak Isključeno* Uključeno	Ispišite probnu kopiju radi provjere kvalitete prije ispisa preostalih kopija. Napomena: Ova stavka izbornika prikazuje se samo kada je instaliran tvrdi disk.
Napomena: Zvezdica (*) pokraj vrijednosti naznačuje tvornički zadanu postavku.	

Faks

Zadane vrijednosti za faks

Način rada faksiranja

Stavka izbornika	Opis
Način rada faksiranja Faks Poslužitelj za faks Onemogućeno	Odaberite način rada faksiranja. Napomena: Tvornički zadana postavka može se razlikovati ovisno o modelu pisača.

Postavljanje faksa

Općenite postavke faksa

Stavka izbornika	Opis
Naziv faks-uređaja	Identificirajte svoj faks-uređaj.
Broj faksa	Identificirajte svoj broj faksa.
ID faksa Naziv faks-uređaja Broj faksa*	Obavijestite primatelje faksa o nazivu svog faks-uređaja i broju faksa.
Upotreba memorije Sve primljeno Većinu primljenoga Jednako* Većinu poslanoga Sve poslano	Postavite dio interne memorije pisača koji će se dodijeliti faksiranju. Napomena: Ova stavka izbornika sprječava stanja međumemorije i neuspjele faksove.
Otkazi faksove Omogućiti* Nemoj dopustiti	Otkazite odlazne faksove prije nego što se prenesu ili otkazite dolazne faksove prije nego što se dovrši njihovo ispisivanje.
Napomena: Zvezdica (*) pokraj vrijednosti naznačuje tvornički zadanu postavku.	

Stavka izbornika	Opis
Maskiranje broja faksa Isključeno* Slijeva Zdesna	Navedite format maskiranja odlaznog broja faksa.
Broj znamenki za maskiranje 0 – 58 (0*)	Navedite broj znamenki za maskiranje u broju odlaznog faksa.
Omogući otkrivanje povezane linije Uključeno* Isključeno	Utvrdite je li telefonska linija povezana s pisačem. Napomena: Prepoznavanje se odvija prilikom uključivanja pisača i prije svakog poziva.
Optimiziraj kompatibilnost faksa	Konfigurirajte funkciju faksa pisača za optimalnu kompatibilnost s drugim faks-uređajima.
Prijenos faksa T.38 Analogno G.711 etherFAX	Postavite način prijenosa faksa. Napomene: <ul style="list-style-type: none"> • Ova stavka izbornika prikazuje se samo ako je na pisaču instaliran licencni paket za etherFAX ili Fax over IP (FoIP). • Tvornički zadane postavke mogu se razlikovati ovisno o modelu pisača.
Napomena: Zvezdica (*) pokraj vrijednosti naznačuje tvornički zadanu postavku.	

HTTPS postavke faksa

Napomena: Ovaj izbornik prikazuje se samo ako je Prijenos faksa postavljen na etherFAX.

Stavka izbornika	Opis
HTTPS URL usluge	Navedite URL za uslugu etherFAX.
HTTPS proxy	Odredite URL proxy poslužitelja.
Korisnik HTTPS proxy poslužitelja	Odredite korisničko ime i lozinku za proxy poslužitelj.
Lozinka za HTTPS Proxy	
Šifriranje slanja faksova Onemogućeno Omogućeno* Obavezno	Omogućite šifriranje za odlazne faksove.
Šifriranje primanja faksova Onemogućeno Omogućeno* Obavezno	Omogućite šifriranje dolaznih faksova.
HTTPS status faksa	Prikaz statusa komunikacije za etherFAX .
Napomena: Zvezdica (*) pokraj vrijednosti naznačuje tvornički zadanu postavku.	

Postavke za slanje faksova

Stavka izbornika	Opis
Razlučivost Standardna* Fina Superfina Ultrafina	Postavite razlučivost skenirane slike. Napomena: Veća razlučivost povećava vrijeme prijenosa faksa i zahtijeva više memorije.
Format originala [Popis formata papira] (Različiti formati*)	Navedite format originalnog dokumenta.
Orijentacija Okomito* Vodoravno	Navedite orijentaciju originalnog dokumenta. Napomena: Ova stavka izbornika prikazuje se samo kod nekih modela pisača.
Strane Isključeno* Kratki rub Dugi rub	Navedite orijentaciju izvornog dokumenta prilikom skeniranja obje strane dokumenta. Napomena: Ova stavka izbornika prikazuje se samo kod nekih modela pisača.
Vrsta sadržaja Tekst* Tekst/fotografija Foto Grafika	Poboljšajte rezultate na temelju sadržaja originalnog dokumenta.
Izvor sadržaja Crno-bijeli laser* Laser u boji Tintni Fotografija/film Časopis Novine Tiskarski stroj Drugo	Poboljšajte rezultate na temelju izvora originalnog dokumenta.
Zatamnjenost 1 – 9 (5*)	Prilagodite zatamnjenost skenirane slike.
Iza PABX-a Uključeno Isključeno*	Postavite pisač da bira broj faksa bez čekanja prepoznavanja tona biranja. Napomena: Private Automated Branch Exchange (PABX) telefonska je mreža koja omogućuje jedan pristupni broj za pružanje više linija vanjskim pozivateljima.
Način rada s biranjem Tonski* Pulsni	Navedite način rada s biranjem za dolazne ili odlazne faksove.
Napomena: Zvezdica (*) pokraj vrijednosti naznačuje tvornički zadanu postavku.	

Napredno ispisivanje

Stavka izbornika	Opis
Ravnoteža boja Cijan – crvena -4 do 4 (0*) Magenta – zelena -4 do 4 (0*) Žuta – plava -4 do 4 (0*)	Prilagodite intenzitet boje tijekom skeniranja.
Zanemarivanje boja Zanemarivanje boja (Ništa*) Zadani prag za crvenu (128*) Zadani prag za zelenu (128*) Zadani prag za plavu (128*)	Navedite koja će se boja zanemariti tijekom skeniranja i prilagodite postavku zanemarivanja za tu boju.
Kontrast Najbolje za sadržaj* 0 1 2 3 4 5	Prilagodite kontrast ispisa.
Uklanjanje pozadine Razina -4 do 4 (0*)	Prilagodite dio pozadine koji se vidi na skeniranoj slici.
Zrcalna slika Isključeno* Uključeno	Izradite zrcalnu sliku originalnog dokumenta.
Negativ slike Isključeno* Uključeno	Izradite negativ slike originalnog dokumenta.
Pojedinosti u sjeni -4 do 4 (0*)	Prilagodite količinu pojedinosti u sjeni koje se vide na skeniranoj slici.
Skeniraj od ruba do ruba Uključeno Isključeno*	Omogućite skeniranje originalnog dokumenta od ruba do ruba.
Oštrina 1 – 5 (3*)	Prilagodite oštrinu skenirane slike.
Temperatura -4 do 4 (0*)	Odredite hoće li se generirati hladniji ili topliji ispis.
Napomena: Zvezdica (*) pokraj vrijednosti naznačuje tvornički zadanu postavku.	

Administrativne kontrole

Stavka izbornika	Opis
Omogući skeniranje faksova u boji Isključeno prema zadanoj postavci* Uključeno prema zadanoj postavci Nikada nemoj koristiti Uvijek koristi	Omogućite skenove u boji za faks.
Automatsko ponovno biranje 0-9 (5*)	Prilagodite broj pokušaja ponovnog biranja na temelju razina aktivnosti faks-uređaja primatelja.
Učestalost ponovnog biranja 1 – 200 minuta (3*)	Povećajte vrijeme između pokušaja ponovnog biranja kako biste povećali šansu za uspješno slanje faksa.
Omogući ECM Uključeno* Isključeno	Aktivirajte način rada s ispravljanjem pogrešaka (ECM) za zadatke faksiranja. Napomena: ECM prepoznaje i ispravlja pogreške u postupku prijenosa faksa uzrokovane smetnjama telefonske linije i slabim signalom.
Omogući skeniranja faksova Uključeno* Isključeno	Faksom pošaljite dokumente koji su skenirani na pisaču.
Upravljački program na faks-uređaj Uključeno* Isključeno	Omogućite upravljačkom programu za ispisivanje slanje faksa.
Omogući spremanje u obliku prečaca Uključeno* Isključeno	Spremite brojeve faksa u obliku prečaca na pisaču.
Maks. brzina 33600* 14400 9600 4800 2400	Postavite maksimalnu brzinu za slanje faksa.
Prilagođeno skeniranje Isključeno* Uključeno	Uključite prilagođeno skeniranje prema zadanoj postavci. Napomena: Ova stavka izbornika prikazuje se samo kada je instaliran tvrdi disk.
Pretpregled skena Isključeno* Uključeno	Omogućite prikaz skena na zaslonu. Napomena: Ova stavka izbornika prikazuje se samo kada je instaliran tvrdi disk.
Prilagodi pomak u automatskom ulagaču dokumenata Isključeno* Uključeno	Ispravljanje pomaka na skeniranoj slici.
Napomena: Zvezdica (*) pokraj vrijednosti naznačuje tvornički zadanu postavku.	

Stavka izbornika	Opis
Automatski pretvaraj faksove u boji u monokromatske Uključeno* Isključeno	Sve odlazne faksove u boji pretvorite u crno-bijele.
Potvrdi broj faksa Isključeno* Uključeno	Zatražite od korisnika da potvrdi broj faksa.
Predbroj	Postavite predbroj.
Pravila za predbrojeve	Uspostavite pravilo za predbroj.
Napomena: Zvezdica (*) pokraj vrijednosti naznačuje tvornički zadanu postavku.	

Postavke za primanje faksova

Stavka izbornika	Opis
Zadatak faksiranja na čekanju Ništa* Toner Toner i potrošni materijal	Uklonite iz reda za ispisivanje zadatke faksiranja koji zahtijevaju specifične nedostupne resurse.
Broj zvona prije javljanja 1 – 25 (3*)	Postavite broj zvona za dolazni faks.
Automatsko smanjenje Uključeno* Isključeno	Omogućite promjenu veličine dolaznog faksa sukladno stranici.
Izvor papira Ladica [X] Automatski*	Odredite izvor papira za ispisivanje dolaznog faksa.
Strane Uključeno Isključeno*	Ispisujte papir obostrano.
Razdjelne stranice Ništa* Prije zadatka Poslije zadatka	Odredite hoće li se tijekom ispisivanja umetati prazne razdjelne stranice.
Izvor razdjelne stranice Ladica [X] (1*)	Navedite izvor papira za razdjelnu stranicu.
Izlazna ladica Standardna ladica	Odredite izlaznu ladicu za primljene faksove.
Podnožje faksa Uključeno Isključeno*	Ispišite informacije o prijenosu na dnu svake primljene stranice faksa.
Napomena: Zvezdica (*) pokraj vrijednosti naznačuje tvornički zadanu postavku.	

Stavka izbornika	Opis
Oznaka vremena na podnožju faksa Primanje* Ispis	Ispišite oznaku vremena na dnu svake primljene stranice faksa.
Klamanje Isključeno* 1 klamerica 2 klamerice	Zaklamajte ispisani faks. Napomena: Ova stavka izbornika prikazuje se samo kada je instaliran sklop za završnu obradu.
Stavljanje faksova na čekanje Način rada s faksovima na čekanju Isključeno* Uvijek uključeno Ručno Zakazano	Zadržite primljene faksove i spriječite njihovo ispisivanje dok se ne pošalju.
Napomena: Zvezdica (*) pokraj vrijednosti naznačuje tvornički zadanu postavku.	

Administrativne kontrole

Stavka izbornika	Opis
Omogući primanje faksa Uključeno* Isključeno	Postavite pisač na primanje faksa.
Omogući primanje faksova u boji Uključeno* Isključeno	Postavite pisač na primanje faksa u boji.
Omogući ID pozivatelja Uključeno Isključeno*	Omogućite prikaz broja koji šalje dolazni faks.
Blokiranje bezimnih faksova Uključeno Isključeno*	Blokirajte dolazne faksove poslane s uređaja koji nemaju ID stanice ili ID faks-uređaja.
Popis zabranjenih faksova Dodavanje zabranjenog faksa	Navedite telefonske brojeve koje želite blokirati.
Odgovaranje uključeno Sva zvona* Samo jedno zvono Samo dva zvona Samo tri zvona Samo jedno ili dva zvona Samo jedno ili tri zvona Samo dva ili tri zvona	Postavite prepoznatljiv uzorak zvona za dolazni faks.
Automatsko javljanje Uključeno* Isključeno	Postavite pisač na automatsko primanje faksa.
Napomena: Zvezdica (*) pokraj vrijednosti naznačuje tvornički zadanu postavku.	

Stavka izbornika	Opis
Prosljeđivanje faksova Ispis* Ispiši i proslijedi Proslijedi	Odredite hoće li se primljeni faks proslijediti.
Proslijedi primatelju Odredište 1 Odredište 2	Odredite mjesto prosljeđivanja primljenog faksa. Napomena: Ova stavka izbornika pojavljuje se samo je opcija Prosljeđivanje faksova postavljena na Ispiši i proslijedi ili Proslijedi.
Maks. brzina 33600* 14400 9600 4800 2400	Postavite maksimalnu brzinu prijenosa faksa.
Napomena: Zvezdica (*) pokraj vrijednosti naznačuje tvornički zadanu postavku.	

Naslovna stranica faksa

Stavka izbornika	Opis
Naslovna stranica faksa Isključeno prema zadanoj postavci* Uključeno prema zadanoj postavci Nikada nemoj koristiti Uvijek koristi	Konfigurirajte postavke za naslovnu stranicu faksa.
Dodaj polje Prima Isključeno* Uključeno	
Dodaj polje Šalje Isključeno* Uključeno	
Šalje	
Dodaj polje Poruka Isključeno* Uključeno	
Poruka:	
Dodaj logotip Isključeno* Uključeno	
Dodaj podnožje [x] Isključeno* Uključeno	
Podnožje [x]	
Napomena: Zvezdica (*) pokraj vrijednosti naznačuje tvornički zadanu postavku.	

Postavke zapisnika faks-uređaja

Stavka izbornika	Opis
Učestalost zapisnika prijena Uvijek* Nikad Samo za pogrešku	Odredite koliko često pisač izrađuje zapisnik.
Radnja zapisnika prijena Ispis Isključeno Uključeno* E-pošta Isključeno* Uključeno	Ispišite ili pošaljite e-poštom zapisnik za uspješan prijenos faksa ili pogrešku prijena.
Zapisnik pogreška pri primanju Bez ispisivanja* Ispisivanje u slučaju pogreške	Ispišite zapisnik za neuspjelo primanje faksa.
Automatsko ispisivanje zapisnika Uključeno* Isključeno	Ispišite sve aktivnosti faksa.
Izvor papira za zapisnik Ladica [x] (1*)	Odredite izvor papira za zapisnike ispisivanja.
Prikaz zapisnika Naziv udaljenog faks-uređaja* Birani broj	Identificirajte pošiljatelja po nazivu ili broju udaljenog faks-uređaja.
Omogući zapisnik zadataka Uključeno* Isključeno	Prikažite sadržaj svih zadataka faksiranja.
Omogući zapisnik poziva Uključeno* Isključeno	Prikažite sažetak povijesti biranja faks-uređaja.
Izlazna ladica za zapisnike Standardni ladica* Ladica [x]	Odredite izlaznu ladicu za ispisane zapisnike.
Napomena: Zvezdica (*) pokraj vrijednosti naznačuje tvornički zadanu postavku.	

Postavke zvučnika

Stavka izbornika	Opis
Način rada zvučnika Uvijek isključeno* Uvijek uključeno Uključeno do povezivanja	Postavite način rada zvučnika faks-uređaja.
Napomena: Zvezdica (*) pokraj vrijednosti naznačuje tvornički zadanu postavku.	

Stavka izbornika	Opis
Glasnoća zvučnika Niska* Visoka	Prilagodite glasnoću zvučnika faks-uređaja.
Glasnoća zvona Isključeno* Uključeno	Omogućite glasnoću zvona.
Napomena: Zvezdica (*) pokraj vrijednosti naznačuje tvornički zadanu postavku.	

Postavljanje poslužitelja za faks-uređaj

Općenite postavke faksa

Stavka izbornika	Opis
U format	Odredite primatelja faksa. Napomena: Ako želite koristiti broj faksa, unesite znak ljestvi (#) ispred broja.
Adresa za odgovor	Odredite adresu za odgovor za slanje faksa.
Predmet	Odredite predmet i poruku faksa.
Poruka	
Omogućavanje analognog prijema Isključeno* Uključeno	Postavite pisac na primanje analognih faksova.
Napomena: Zvezdica (*) pokraj vrijednosti naznačuje tvornički zadanu postavku.	

Postavke e-pošte poslužitelja za faksiranje

Stavka izbornika	Opis
Upotrijebi SMTP poslužitelj e-pošte Uključeno* Isključeno	Upotrijebite Simple Mail Transfer Protocol (SMTP) postavke za e-poštu u slanju i primanju faksova. Napomena: Kada je postavka postavljena na Uključeno, ne prikazuje se nijedna druga postavka na izborniku Postavke e-pošte poslužitelja za faksiranje.
Primarni SMTP pristupnik	Unesite IP adresu ili naziv glavnog računala primarnog SMTP poslužitelja.
Priključak primarnog SMTP pristupnika 1-65535 (25*)	Unesite broj priključka primarnog SMTP poslužitelja.
Sekundarni SMTP pristupnik	Unesite IP adresu poslužitelja ili naziv glavnog računala sekundarnog ili rezervnog SMTP poslužitelja.
Priključak sekundarnog SMTP pristupnika 1-65535 (25*)	Unesite broj priključka poslužitelja za sekundarni ili rezervni SMTP poslužitelj.
SMTP – prekoračenje vremena 5 – 30 (30*)	Postavite vrijeme prije prekoračenja vremena pisača ako SMTP poslužitelj ne odgovori.
Adresa za odgovor	Odredite adresu za odgovor za slanje faksa.
Napomena: Zvezdica (*) pokraj vrijednosti naznačuje tvornički zadanu postavku.	

Stavka izbornika	Opis
Koristi SSL/TLS Onemogućeno* Dogovori Obavezno	Odredite hoće li se faks slati koristeći šifriranu vezu.
Zatraži pouzdani certifikat Isključeno Uključeno*	Odredite pouzdani certifikat prilikom pristupa SMTP poslužitelju.
Provjera autentičnosti SMTP poslužitelja Provjera autentičnosti nije potrebna* Prijava / Obično NTLM CRAM-MD5 Digest-MD5 Kerberos 5	Postavite vrstu provjere autentičnosti za SMTP poslužitelj.
E-pošta pokrenuta od strane uređaja Ništa* Koristi SMTP vjerodajnice uređaja	Odredite jesu li vjerodajnice potrebne za e-poštu pokrenutu od strane uređaja.
E-pošta pokrenuta od strane korisnika Ništa* Koristi SMTP vjerodajnice uređaja Koristi korisnički ID i lozinku za sesiju Koristi adresu e-pošte i lozinku za sesiju Upit za korisnika	Odredite jesu li vjerodajnice potrebne za e-poštu pokrenutu od strane korisnika.
Koristi vjerodajnice uređaja za Active Directory Isključeno* Uključeno	Omogućite korisničke vjerodajnice i grupna odredišta za povezivanje s SMTP poslužiteljem.
Korisnički ID za uređaj	Odredite korisnički ID i lozinku za povezivanje s SMTP poslužiteljem.
Lozinka za uređaj	
PODRUČJE Kerberos 5	Odredite područje za Kerberos 5 protokol provjere autentičnosti.
NTLM domena	Odredite naziv domene za sigurnosni protokol NTLM.
Onemogućiti pogrešku "SMTP poslužitelj nije postavljen" Isključeno* Uključeno	Sakrijte poruku o pogrešci "SMTP poslužitelj nije postavljen".
Napomena: Zvezdica (*) pokraj vrijednosti naznačuje tvornički zadanu postavku.	

Postavke skeniranja poslužitelja za faksiranje

Stavka izbornika	Opis
Format slike TIFF (.tif) PDF (.pdf)* XPS (.xps)	Odredite format datoteke za skeniranu sliku.
Napomena: Zvezdica (*) pokraj vrijednosti naznačuje tvornički zadanu postavku.	

Stavka izbornika	Opis
Vrsta sadržaja Tekst* Tekst/fotografija Foto Grafika	Poboljšajte rezultate na temelju sadržaja originalnog dokumenta.
Izvor sadržaja Crno-bijeli laser* Laser u boji Tintni Fotografija/film Časopis Novine Tiskarski stroj Drugo	Poboljšajte rezultate na temelju izvora originalnog dokumenta.
Razlučivost faksa Standardna* Fina Superfina Ultrafina	Postavite razlučivost faksa.
Strane Isključeno* Kratki rub Dugi rub	Navedite orijentaciju izvornog dokumenta prilikom skeniranja obje strane dokumenta.
Zatamnjenost 1 – 9 (5*)	Postavite zatamnjenost ispisa.
Orijentacija Okomito* Vodoravno	Odredite orijentaciju teksta i grafika na stranici.
Format originala [Popis formata papira]	Postavite format papira originalnog dokumenta. Napomene: <ul style="list-style-type: none"> • U SAD-u je opcija Razne veličine tvornički zadana postavka. A4 je međunarodna tvornički zadana postavka. • Ova postavka može se razlikovati ovisno o modelu pisača.
Koristi višestranični TIFF Isključeno Uključeno*	Birajte između TIFF datoteka s jednom ili više stranica.
Napomena: Zvezdica (*) pokraj vrijednosti naznačuje tvornički zadanu postavku.	

E-pošta

Postavljanje e-pošte

Stavka izbornika	Opis
Primarni SMTP pristupnik	Unesite IP adresu ili naziv glavnog računala primarnog SMTP poslužitelja za slanje e-pošte.
Priključak primarnog SMTP pristupnika 1–65535 (25*)	Unesite broj priključka primarnog SMTP poslužitelja.
Sekundarni SMTP pristupnik	Unesite IP adresu poslužitelja ili naziv glavnog računala sekundarnog ili rezervnog SMTP poslužitelja.
Priključak sekundarnog SMTP pristupnika 1–65535 (25*)	Unesite broj priključka poslužitelja za sekundarni ili rezervni SMTP poslužitelj.
SMTP – prekoračenje vremena 5–30 sekundi (30*)	Postavite vrijeme prije prekoračenja vremena pisača ako SMTP poslužitelj ne odgovori.
Adresa za odgovor	Odredite adresu za odgovor u e-pošti.
Uvijek koristi SMTP zadanu adresu za odgovor Uključeno Isključeno*	Uvijek koristite zadanu adresu za odgovor na SMTP poslužitelju.
Koristi SSL/TLS Onemogućeno* Dogovori Obavezno	Odredite hoće li se e-pošta slati koristeći šifriranu vezu.
Zatraži pouzdani certifikat Isključeno Uključeno*	Zatražite pouzdani certifikat prilikom pristupa SMTP poslužitelju.
Provjera autentičnosti SMTP poslužitelja Provjera autentičnosti nije potrebna* Prijava / Obično NTLM CRAM-MD5 Digest-MD5 Kerberos 5	Postavite vrstu provjere autentičnosti za SMTP poslužitelj.
E-pošta pokrenuta od strane uređaja Ništa* Koristi SMTP vjerodajnice uređaja	Odredite jesu li vjerodajnice potrebne za e-poštu pokrenutu od strane uređaja.
E-pošta pokrenuta od strane korisnika Ništa* Koristi SMTP vjerodajnice uređaja Koristi korisnički ID i lozinku za sesiju Koristi adresu e-pošte i lozinku za sesiju Upit za korisnika	Odredite jesu li vjerodajnice potrebne za e-poštu pokrenutu od strane korisnika.
Napomena: Zvezdica (*) pokraj vrijednosti naznačuje tvornički zadanu postavku.	

Stavka izbornika	Opis
Koristi vjerodajnice uređaja za Active Directory Isključeno* Uključeno	Odredite jesu li vjerodajnice potrebne za e-poštu pokrenutu od strane korisnika.
Korisnički ID za uređaj	Odredite korisnički ID i lozinku za povezivanje s SMTP poslužiteljem.
Lozinka za uređaj	
PODRUČJE Kerberos 5	Odredite područje za Kerberos 5 protokol provjere autentičnosti.
NTLM domena	Odredite naziv domene za sigurnosni protokol NTLM.
Onemogućiti pogrešku "SMTP poslužitelj nije postavljen" Isključeno* Uključeno	Sakrijte poruku o pogrešci "SMTP poslužitelj nije postavljen".
Napomena: Zvezdica (*) pokraj vrijednosti naznačuje tvornički zadanu postavku.	

Zadane postavke e-pošte

Stavka izbornika	Opis
Predmet:	Odredite predmet i poruku e-pošte.
Poruka:	
Naziv datoteke	Navedite naziv datoteke skeniranog dokumenta.
Format JPEG (.jpg) PDF (.pdf)* TIFF (.tif) XPS (.xps) TXT (.txt) RTF (.rtf) DOCX (.docx) CSV (.csv)	Navedite format datoteke za skenirani dokument. Napomena: Stavke izbornika mogu se razlikovati ovisno o modelu pisača.
Globalne postavke OCR-a Prepoznavanje jezika Automatska rotacija Uklanjanje šuma Poboljšanje automatskog kontrasta	Konfigurirajte postavke za optičko prepoznavanje znakova (OCR). Napomena: Ova stavka izbornika prikazuje se samo ako ste kupili i instalirali OCR rješenje.
Postavke za PDF Verzija PDF-a (1.5*) Arhivska verzija (A – 1a*) Visoka kompresija (Isključeno*) Sigurno (Isključeno*) Arhivski (PDF/A) (Isključeno*)	Konfigurirajte postavke PDF-a za skenirani dokument. Napomene: <ul style="list-style-type: none"> • Opcije Arhivska verzija i Arhivski (PDF/A) podržane su samo ako je Verzija PDF-a postavljena na 1.4. • Opcija Visoka kompresija prikazuje se samo kada je instaliran tvrdi disk.
Napomena: Zvezdica (*) pokraj vrijednosti naznačuje tvornički zadanu postavku.	

Stavka izbornika	Opis
Vrsta sadržaja Tekst Tekst/fotografija* Foto Grafika	Poboljšajte rezultate na temelju vrste sadržaja originalnog dokumenta.
Izvor sadržaja Crno-bijeli laser* Laser u boji Tintni Fotografija/film Časopis Novine Tiskarski stroj Drugo	Poboljšajte rezultate na temelju izvora sadržaja originalnog dokumenta.
Boja Crno-bijelo Siva U boji* Automatski	Postavite opcije pisača tako da obrađuje sadržaj datoteke u boji i crno-bijelo.
Razlučivost 75 dpi 150 dpi* 200 dpi 300 dpi 400 dpi 600 dpi	Postavite razlučivost skenirane slike.
Zatamnjenost 1 – 9 (5*)	Prilagodite zatamnjenost skenirane slike.
Orijentacija Okomito* Vodoravno	Navedite orijentaciju originalnog dokumenta.
Format originala Razne veličine*	Postavite format papira originalnog dokumenta.
Strane Isključeno* Kratki rub Dugi rub	Navedite orijentaciju izvornog dokumenta prilikom skeniranja obje strane dokumenta.
Napomena: Zvezdica (*) pokraj vrijednosti naznačuje tvornički zadanu postavku.	

Napredno ispisivanje

Stavka izbornika	Opis
Ravnoteža boja Cijan (0*) Magenta (0*) Žuta (0*)	Prilagodite intenzitet boje za cijan, magentu i žutu.
Zanemarivanje boja Zanemarivanje boja Ništa* Crvena Zelena Plava Zadani prag za crvenu 0 – 255 (128*) Zadani prag za zelenu 0 – 255 (128*) Zadani prag za plavu 0 – 255 (128*)	Navedite koja će se boja zanemariti tijekom skeniranja i prilagodite postavku zanemarivanja za tu boju.
Automatsko otkrivanje boja Osjetljivost za boje 1 – 9 (5*) Osjetljivost za područja 1 – 9 (5*) Dubina u bitovima za e-poštu 1 bit* 8 bita Minimalna razlučivost skeniranja 75 dpi 150 dpi 200 dpi 300 dpi*	Konfigurirajte postavku automatskog otkrivanja boje.
JPEG kvaliteta Najbolje za sadržaj* 5-95	Postavite JPEG kvalitetu za skeniranu sliku.
Kontrast Najbolje za sadržaj* 0 – 5	Odredite kontrast skenirane slike.
Uklanjanje pozadine Prepoznavanje pozadine Utemeljeno na sadržaju* Fiksno Razina od -4 do 4 (0*)	Uklonite pozadinsku boju ili šum slike iz originalnog dokumenta. Napomene: <ul style="list-style-type: none"> • Utemeljeno na sadržaju uklanja pozadinsku boju iz izvornog dokumenta. • Fiksno uklanja šum slike s fotografije.
Napomena: Zvezdica (*) pokraj vrijednosti naznačuje tvornički zadanu postavku.	

Stavka izbornika	Opis
Zrcalna slika Isključeno* Uključeno	Izradite zrcalnu sliku originalnog dokumenta.
Negativ slike Isključeno* Uključeno	Izradite negativ slike originalnog dokumenta.
Pojedinosti u sjeni -4 do 4 (0*)	Prilagodite pojedinosti u sjeni na skeniranoj slici.
Skeniraj od ruba do ruba Isključeno* Uključeno	Skenirajte originalni dokument od ruba do ruba.
Oštrina 1 – 5 (3*)	Prilagodite oštrinu skenirane slike.
Temperatura -4 do 4 (0*)	Generirajte plaviji ili crveniji ispis originalnog dokumenta.
Prazne stranice Uklanjanje prazne stranice (Nemoj uklanjati*) Osjetljivost za prazne stranice (5*)	Postavite osjetljivost skeniranih materijala u odnosu na prazne stranice originalnog dokumenta.
Napomena: Zvezdica (*) pokraj vrijednosti naznačuje tvornički zadanu postavku.	

Administrativne kontrole

Stavka izbornika	Opis
Maksimalna veličina e-pošte 0-65535 (0*)	Postavite najveću veličinu datoteke za svaku poruku e-pošte.
Poruka o pogrešnoj veličini	Odredite poruku o pogrešci koju će pisač slati kada poruka e-pošte premaši dopuštenu veličinu datoteke. Napomena: Možete unijeti do 1024 znaka.
Ograničenje odredišta	Ograničite slanje e-pošte samo na određeni popis naziva domene. Napomena: Za razdvajanje domena koristite zareze.
Pošalji mi kopiju Nikada se ne prikazuje* Uključeno prema zadanoj postavci Isključeno prema zadanoj postavci Uvijek uključeno	Pošaljite kopiju poruke e-pošte sebi.
Dopusti samo osobne poruke e-pošte Isključeno* Uključeno	Postavite pisač da šalje poruke e-pošte samo vama.
Koristi cc:/bcc: Isključeno* Uključeno	Omogućite kopiju i slijepu kopiju u porukama e-pošte.
Napomena: Zvezdica (*) pokraj vrijednosti naznačuje tvornički zadanu postavku.	

Stavka izbornika	Opis
Koristi višestраниčni TIFF Isključeno Uključeno*	Omogućite skeniranje više TIFF slika u jednoj TIFF datoteci.
Kompresija TIFF datoteka JPEG LZW*	Odredite vrstu kompresije za TIFF datoteke.
Tekst po zadanom 5-95 (75*)	Postavite kvalitetu teksta u sadržaju koji se skenira.
Tekst/fotografija po zadanom 5-95 (75*)	Postavite kvalitetu teksta i fotografija u sadržaju koji se skenira.
Fotografija po zadanom 5-95 (50*)	Postavite kvalitetu fotografija sadržaja koji se skenira.
Prilagodi pomak u automatskom ulagaču dokumenata Isključeno* Uključeno	Postavite pisač radi prilagođavanja iskrivljenih slika u dokumentima skeniranim putem automatskog ulagača dokumenata.
Zapisnik prijenosa Ispiši zapisnik* Nemoj ispisivati zapisnik Ispisuj samo u slučaju pogreške	Ispišite zapisnik prijenosa za skeniranje e-pošte.
Izvor papira za zapisnik Ladica [x] (1*) Višenamjenski uređaj za uvlačenje papira	Odredite izvor papira za ispisivanje zapisnika e-pošte.
Prilagođeno skeniranje Isključeno* Uključeno	Postavite pisač za skeniranje prvog skupa originalnih dokumenata s pomoću navedenih postavki, a zatim sljedećeg seta s istim ili drugačijim postavkama. Napomena: Ova stavka izbornika prikazuje se samo kada je instaliran tvrdi disk.
Pretpregled skena Isključeno Uključeno*	Prikažite pregled prije skeniranja originalnog dokumenta. Napomena: Ova stavka izbornika prikazuje se samo kada je instaliran tvrdi disk.
Omogući spremanje u obliku prečaca Isključeno Uključeno*	Spremite adresu e-pošte u obliku prečaca.
Slike u e-pošti poslane kao Privitak* Web-veza	Odredite način slanja slika koje su dio poruke e-pošte.
Ponovo postavi informacije e-pošte nakon slanja Isključeno Uključeno*	Nakon slanja poruke e-pošte ponovo postavite polja Prima, Predmet, Poruka i Naziv datoteke na njihove zadane vrijednosti.
Napomena: Zvezdica (*) pokraj vrijednosti naznačuje tvornički zadanu postavku.	

Postavljanje web-veza

Stavka izbornika	Opis
Poslužitelj	Odredite vjerodajnice poslužitelja koji hostira slike uvrštene u poruku e-pošte.
Prijava	
Lozinka	
Putanja	
Naziv datoteke	
Web-veza	

FTP

Zadane postavke FTP-a

Stavka izbornika	Opis
Format JPEG (.jpg) PDF (.pdf)* TIFF (.tif) XPS (.xps) TXT (.txt) RTF (.rtf) DOCX (.docx) CSV (.csv)	Odredite format datoteke za skeniranu sliku. Napomena: Stavke izbornika mogu se razlikovati ovisno o modelu pisača.
Globalne postavke OCR-a Prepoznavanje jezika Automatska rotacija Uklanjanje šuma Poboljšanje automatskog kontrasta	Konfigurirajte postavke za optičko prepoznavanje znakova (OCR). Napomena: Ova stavka izbornika prikazuje se samo ako ste kupili i instalirali OCR rješenje.
Postavke za PDF Verzija PDF-a (1.5*) Arhivska verzija (A-1a*) Visoka kompresija (Isključeno*) Sigurno (Isključeno*) Arhivski (PDF/A) (Isključeno*)	Konfigurirajte postavke PDF-a za skeniranu sliku. Napomene: <ul style="list-style-type: none"> • Opcije Arhivska verzija i Arhivski (PDF/A) podržane su samo ako je Verzija PDF-a postavljena na 1.4. • Opcija Visoka kompresija prikazuje se samo kada je instaliran tvrdi disk.
Vrsta sadržaja Tekst Tekst/fotografija* Foto Grafika	Poboljšajte rezultate na temelju vrste sadržaja originalnog dokumenta.
Napomena: Zvezdica (*) pokraj vrijednosti naznačuje tvornički zadanu postavku.	

Stavka izbornika	Opis
Izvor sadržaja Crno-bijeli laser* Laser u boji Tintni Fotografija/film Časopis Novine Tiskarski stroj Drugo	Poboljšajte rezultate na temelju izvora sadržaja originalnog dokumenta.
Boja Crno-bijelo Siva U boji* Automatski	Postavite opcije pisača tako da obrađuje sadržaj datoteke u boji i crno-bijelo.
Razlučivost 75 dpi 150 dpi* 200 dpi 300 dpi 400 dpi 600 dpi	Postavite razlučivost skenirane slike.
Zatamnjenost 1 – 9 (5*)	Prilagodite zatamnjenost skenirane slike.
Orijentacija Okomito* Vodoravno	Navedite orijentaciju originalnog dokumenta.
Format originala Razne veličine*	Postavite format papira originalnog dokumenta.
Strane Isključeno* Dugi rub Kratki rub	Navedite orijentaciju prilikom skeniranja obje strane dokumenta.
Naziv datoteke	Odredite naziv datoteke skenirane slike.
Napomena: Zvezdica (*) pokraj vrijednosti naznačuje tvornički zadanu postavku.	

Napredno ispisivanje

Stavka izbornika	Opis
Ravnoteža boja Cijan (0*) Magenta (0*) Žuta (0*)	Prilagodite intenzitet boje za cijan, magentu i žutu.
Napomena: Zvezdica (*) pokraj vrijednosti naznačuje tvornički zadanu postavku.	

Stavka izbornika	Opis
Zanemarivanje boja Zanemarivanje boja Ništa* Crvena* Zelena* Plava* Zadani prag za crvenu 0 – 255 (128*) Zadani prag za zelenu 0 – 255 (128*) Zadani prag za plavu 0 – 255 (128*)	Navedite koja će se boja zanemariti tijekom skeniranja i prilagodite postavku zanemarivanja za tu boju.
Automatsko otkrivanje boja Osjetljivost za boje 1 – 9 (5*) Osjetljivost za područja 1 – 9 (5*) Dubina u bitovima za FTP 1 bit* 8 bita Minimalna razlučivost skeniranja 75 dpi 150 dpi 200 dpi 300 dpi*	Konfigurirajte postavku automatskog otkrivanja boje.
JPEG kvaliteta Najbolje za sadržaj* 5-95	Postavite JPEG kvalitetu za skeniranu sliku.
Kontrast Najbolje za sadržaj* 0 1 2 3 4 5	Odredite kontrast skenirane slike.
Uklanjanje pozadine Prepoznavanje pozadine Utemeljeno na sadržaju* Fiksno Razina od -4 do 4 (0*)	Uklonite pozadinsku boju ili šum slike iz originalnog dokumenta. Napomene: <ul style="list-style-type: none"> • Utemeljeno na sadržaju uklanja pozadinsku boju iz originalnog dokumenta. • Fiksno uklanja šum slike s fotografije.
Zrcalna slika Isključeno* Uključeno	Izradite zrcalnu sliku originalnog dokumenta.
Napomena: Zvezdica (*) pokraj vrijednosti naznačuje tvornički zadanu postavku.	

Stavka izbornika	Opis
Negativ slike Isključeno* Uključeno	Izradite negativ slike originalnog dokumenta.
Pojedinosti u sjeni -4 do 4 (0*)	Prilagodite pojedinosti u sjeni na skeniranoj slici.
Skeniraj od ruba do ruba Isključeno* Uključeno	Omogućite skeniranje originalnog dokumenta od ruba do ruba.
Oštrina 1 – 5 (3*)	Prilagodite oštrinu skenirane slike.
Temperatura -4 do 4 (0*)	Generirajte plaviji ili crveniji ispis originalnog dokumenta.
Prazne stranice Uklanjanje prazne stranice Nemoj uklanjati* Ukloni Osjetljivost za prazne stranice 1 – 9 (5*)	Postavite osjetljivost skeniranih materijala u odnosu na prazne stranice originalnog dokumenta.
Napomena: Zvezdica (*) pokraj vrijednosti naznačuje tvornički zadanu postavku.	

Administrativne kontrole

Stavka izbornika	Opis
Tekst po zadanom 5-95 (75*)	Postavite kvalitetu teksta na skeniranoj slici.
Tekst/fotografija po zadanom 5-95 (75*)	Postavite kvalitetu teksta i fotografije na skeniranoj slici.
Fotografija po zadanom 5-95 (50*)	Postavite kvalitetu fotografije na skeniranoj slici.
Koristi višestranični TIFF Uključeno* Isključeno	Omogućite skeniranje više TIFF slika u jednoj TIFF datoteci.
Kompresija TIFF datoteka LZW* JPEG	Odredite vrstu kompresije za TIFF datoteke.
Zapisnik prijenosa Ispiši zapisnik* Nemoj ispisivati zapisnik Ispisuj samo u slučaju pogreške	Ispišite zapisnik prijenosa za FTP skeniranja.
Izvor papira za zapisnik Ladica [x] (1*) Višenamjenski uređaj za uvlačenje papira	Odredite izvor papira za ispisivanje zapisnika za FTP.
Napomena: Zvezdica (*) pokraj vrijednosti naznačuje tvornički zadanu postavku.	

Stavka izbornika	Opis
Izlazna ladica za zapisnike Standardni ladica* Ladica [x]	Odredite izlaznu ladicu za ispisane FTP zapisnike.
Prilagođeno skeniranje Isključeno* Uključeno	Uključite prilagođeno skeniranje prema zadanoj postavci. Napomena: Ova stavka izbornika prikazuje se samo kada je instaliran tvrdi disk.
Pretpregled skena Isključeno Uključeno*	Omogućite prikaz skena na zaslonu. Napomena: Ova stavka izbornika prikazuje se samo kada je instaliran tvrdi disk.
Omogući spremanje u obliku prečaca Isključeno Uključeno*	Spremite FTP adresu u obliku prečaca.
Prilagodi pomak u automatskom ulagaču dokumenata Isključeno* Uključeno	Postavite pisač radi prilagođavanja iskrivljenih slika u dokumentima skeniranim putem automatskog ulagača dokumenata.
Napomena: Zvezdica (*) pokraj vrijednosti naznačuje tvornički zadanu postavku.	

USB pogon

Skeniranje flash pogona

Stavka izbornika	Opis
Format JPEG (.jpg) PDF (.pdf)* TIFF (.tif) XPS (.xps) TXT (.txt) RTF (.rtf) DOCX (.docx) CSV (.csv)	Odredite format datoteke za skeniranu sliku. Napomena: Stavke izbornika mogu se razlikovati ovisno o modelu pisača.
Globalne postavke OCR-a Prepoznavanje jezika Automatska rotacija Uklanjanje šuma Poboljšanje automatskog kontrasta	Konfigurirajte postavke za optičko prepoznavanje znakova (OCR). Napomena: Ova stavka izbornika prikazuje se samo ako ste kupili i instalirali OCR rješenje.
Postavke za PDF Verzija PDF-a (1.5*) Arhivska verzija (A – 1a*) Visoka kompresija (Isključeno*) Sigurno (Isključeno*) Arhivski (PDF/A) (Isključeno*)	Konfigurirajte postavke PDF-a za skeniranu sliku. Napomene: <ul style="list-style-type: none"> • Opcije Arhivska verzija i Arhivski (PDF/A) podržane su samo ako je Verzija PDF-a postavljena na 1.4. • Opcija Visoka kompresija prikazuje se samo kada je instaliran tvrdi disk.
Napomena: Zvezdica (*) pokraj vrijednosti naznačuje tvornički zadanu postavku.	

Stavka izbornika	Opis
Vrsta sadržaja Tekst Tekst/fotografija* Foto Grafika	Poboljšajte rezultate na temelju vrste sadržaja originalnog dokumenta.
Izvor sadržaja Crno-bijeli laser* Laser u boji Tintni Fotografija/film Časopis Novine Tiskarski stroj Drugo	Poboljšajte rezultate na temelju izvora sadržaja originalnog dokumenta.
Boja Crno-bijelo Siva U boji* Automatski	Postavite opcije pisača tako da obrađuje sadržaj datoteke u boji i crno-bijelo.
Razlučivost 75 dpi 150 dpi* 200 dpi 300 dpi 400 dpi 600 dpi	Postavite razlučivost skenirane slike.
Zatamnjenost 1 – 9 (5*)	Prilagodite zatamnjenost skenirane slike.
Orijentacija Okomito* Vodoravno	Navedite orijentaciju originalnog dokumenta.
Format originala Razne veličine*	Postavite format papira originalnog dokumenta.
Strane Isključeno* Dugi rub Kratki rub	Navedite orijentaciju izvornog dokumenta prilikom skeniranja obje strane dokumenta.
Naziv datoteke	Odredite naziv datoteke skenirane slike.
Napomena: Zvezdica (*) pokraj vrijednosti naznačuje tvornički zadanu postavku.	

Napredno ispisivanje

Stavka izbornika	Opis
Ravnoteža boja Cijan (0*) Magenta (0*) Žuta (0*)	Prilagodite intenzitet boje za cijan, magentu i žutu.
Zanemarivanje boja Zanemarivanje boja Ništa* Crvena Zelena Plava Zadani prag za crvenu 0 – 255 (128*) Zadani prag za zelenu 0 – 255 (128*) Zadani prag za plavu 0 – 255 (128*)	Navedite koja će se boja zanemariti tijekom skeniranja i prilagodite postavku zanemarivanja za tu boju.
Automatsko otkrivanje boja Osjetljivost za boje 1 – 9 (5*) Osjetljivost za područja 1 – 9 (5*) Dubina boje u bitovima pri skeniranju 1 bit* 8 bita Minimalna razlučivost skeniranja 75 dpi 150 dpi 200 dpi 300 dpi*	Konfigurirajte postavku automatskog otkrivanja boje.
JPEG kvaliteta Najbolje za sadržaj* 5-95	Postavite JPEG kvalitetu za skeniranu sliku.
Kontrast Najbolje za sadržaj* 0 – 5	Odredite kontrast skenirane slike.
Uklanjanje pozadine Prepoznavanje pozadine Utemeljeno na sadržaju* Fiksno Razina (0*)	Uklonite pozadinsku boju ili šum slike iz originalnog dokumenta. Napomene: <ul style="list-style-type: none"> • Utemeljeno na sadržaju uklanja pozadinsku boju iz izvornog dokumenta. • Fiksno uklanja šum slike s fotografije.
Napomena: Zvezdica (*) pokraj vrijednosti naznačuje tvornički zadanu postavku.	

Stavka izbornika	Opis
Zrcalna slika Isključeno* Uključeno	Izradite zrcalnu sliku originalnog dokumenta.
Negativ slike Isključeno* Uključeno	Izradite negativ slike originalnog dokumenta.
Pojedinosti u sjeni -4 do 4 (0*)	Prilagodite pojedinosti u sjeni na skeniranoj slici.
Skeniraj od ruba do ruba Isključeno* Uključeno	Skenirajte originalni dokument od ruba do ruba.
Oštrina 1 – 5 (3*)	Prilagodite oštrinu skenirane slike.
Temperatura -4 do 4 (0*)	Generirajte plaviji ili crveniji ispis originalnog dokumenta.
Prazne stranice Uklanjanje prazne stranice Nemoj uklanjati* Ukloni Osjetljivost za prazne stranice 1 – 9 (5*)	Postavite osjetljivost skeniranih materijala u odnosu na prazne stranice originalnog dokumenta.
Napomena: Zvezdica (*) pokraj vrijednosti naznačuje tvornički zadanu postavku.	

Administrativne kontrole

Stavka izbornika	Opis
Tekst po zadanom 5-95 (75*)	Postavite kvalitetu teksta na skeniranoj slici.
Tekst/fotografija po zadanom 5-95 (75*)	Postavite kvalitetu teksta i fotografije na skeniranoj slici.
Fotografija po zadanom 5-95 (50*)	Postavite kvalitetu fotografije na skeniranoj slici.
Koristi višestranični TIFF Isključeno Uključeno*	Omogućite skeniranje više TIFF slika u jednoj TIFF datoteci.
Kompresija TIFF datoteka LZW* JPEG	Odredite vrstu kompresije za TIFF datoteke.
Prilagođeno skeniranje Isključeno* Uključeno	Uključite prilagođeno skeniranje prema zadanoj postavci. Napomena: Ova stavka izbornika prikazuje se samo kada je instaliran tvrdi disk.
Napomena: Zvezdica (*) pokraj vrijednosti naznačuje tvornički zadanu postavku.	

Stavka izbornika	Opis
Pretpregled skena Isključeno Uključeno*	Omogućite prikaz skena na zaslonu. Napomena: Ova stavka izbornika prikazuje se samo kada je instaliran tvrdi disk.
Prilagodi pomak u automatskom ulagaču dokumenata Isključeno* Uključeno	Postavite pisač radi prilagođavanja iskrivljenih slika u dokumentima skeniranim putem automatskog ulagača dokumenata.
Napomena: Zvezdica (*) pokraj vrijednosti naznačuje tvornički zadanu postavku.	

Ispisivanje s flash pogona

Stavka izbornika	Opis
Broj kopija 1 – 9999 (1*)	Postavite broj kopija.
Izvor papira Ladica [x] (1*) Višenamjenski uređaj za uvlačenje papira Ručno ulaganje papira Ručno umetanje omotnica	Postavite izvor papira za zadatak ispisivanja.
Razvrstavanje (1,1,1) (2,2,2) (1,2,3) (1,2,3)*	Složite stranice zadatka ispisivanja u nizu, naročito prilikom ispisivanja više kopija zadatka.
Strane 1-strano* 2-strano	Odredite hoće li se ispisivati s jedne ili s obje strane papira.
Klamanje Isključeno* 1 klamerica, gornji lijevi kut 2 klamerice, lijevo 1 klamerica, gornji desni kut 2 klamerice, gore 1 klamerica, donji lijevi kut 2 klamerice, dolje 1 klamerica, donji desni kut 2 klamerice, desno	Odredite položaj klamanja za sve zadatke ispisivanja. Napomena: Ova stavka izbornika prikazuje se samo kada je instaliran sklop za završnu obradu klamanjem.
Bušenje rupa Isključeno* 2 rupe 3 rupe	Postavite način bušenja za sve zadatke ispisa. Napomena: Ova stavka izbornika prikazuje se samo kada je instaliran sklop za završnu obradu klamanjem.
Napomena: Zvezdica (*) pokraj vrijednosti naznačuje tvornički zadanu postavku.	

Stavka izbornika	Opis
Pomak stranica Ništa* Između kopija Između zadataka	Pomaknite ispis svakog zadatka ispisivanja ili svaku kopiju zadatka ispisivanja. Napomene: <ul style="list-style-type: none"> • Opcija Između kopija pomiče svaku kopiju zadatka ispisa ako je opcija Razvrstavanje postavljena na Uključeno [1, 2, 1, 2, 1, 2]. Ako je opcija Razvrstavanje postavljena na Isključeno [1, 1, 1, 2, 2, 2], pomiče se svaka skupina ispisanih stranica, kao što su sve prve i sve druge stranice. • Opcija Između zadataka postavlja jednak položaj pomicanja za cijeli zadatak ispisa bez obzira na broj ispisanih kopija. • Ova stavka izbornika prikazuje se samo kada je instaliran sklop za završnu obradu klamanjem.
Stil okretanja Dugi rub* Kratki rub	Odredite koja će se strana papira uvezivati prilikom obostranog ispisa.
Stranica po strani Isključeno* 2 stranice po strani 3 stranice po strani 4 stranice po strani 6 stranica po strani 9 stranica po strani 12 stranica po strani 16 stranica po strani	Ispišite više slika na jednu stranu lista papira.
Redoslijed stranica po strani Vodoravno* Obrnuto vodoravno Obrnuto okomito Okomito	Odredite položaj više slika kada se upotrebljava izbornik Stranica po strani.
Orijentacija stranica po strani Automatski* Vodoravno Okomito	Odredite orijentaciju više slika kad se upotrebljava izbornik Stranica po strani.
Obrub za stranice po strani Ništa* Ispuna	Ispišite obrub oko svake slike stranice kad se upotrebljava izbornik Stranica po strani.
Razdjelne stranice Isključeno* Između kopija Između zadataka Između stranica	Omogućite umetanje praznih razdjelnih stranica prilikom ispisivanja.
Izvor razdjelne stranice Ladica [x] (1*) Višenamjenski uređaj za uvlačenje papira	Navedite izvor papira za razdjelnu stranicu.
Napomena: Zvezdica (*) pokraj vrijednosti naznačuje tvornički zadanu postavku.	

Stavka izbornika	Opis
Prazne stranice Nemoj ispisivati* Ispis	Ispišite prazne stranice u zadatku ispisa.
Napomena: Zvezdica (*) pokraj vrijednosti naznačuje tvornički zadanu postavku.	

Mreža/priključci

Pregled mreže

Stavka izbornika	Opis
Aktivni adapter Automatski* Standardna mreža Bežično	Navedite vrstu mrežne veze. Napomena: Opcija Bežično dostupna je samo na pisačima koji su povezani s bežičnom mrežom.
Mrežni status	Pregledajte mrežne veze pisača.
Prikaži status mreže na pisaču Isključeno Uključeno*	Prikažite status mreže na zaslonu.
Brzina, dvosmjerno	Prikažite brzinu trenutačno aktivne mrežne kartice.
IPv4	Prikažite IPv4 adresu.
Sve IPv6 adrese	Prikažite sve IPv6 adrese.
Ponovo postavi poslužitelj za ispisivanje	Ponovo postavite sve aktivne mrežne veze s pisačem. Napomena: Ova postavka uklanja sve mrežne konfiguracijske postavke.
Prekoračenje vremena za mrežni zadatak Isključeno Uključeno* (90 sekundi)	Postavite vrijeme prije nego što pisač otkáže zadatak mrežnog ispisivanja.
Stranica s natpisom Isključeno* Uključeno	Ispišite stranicu s natpisom.
Raspon priključaka za skeniranje na računalo	Odredite valjan raspon priključaka za pisače iza vatrozida za blokiranje priključaka.
Omogućavanje mrežnih veza Isključeno Uključeno*	Omogućite pisaču da se poveže s mrežom.
Omogućite LLDP Isključeno* Uključeno	Omogućite Link Layer Discovery Protocol (LLDP) za pisač.
Napomena: Zvezdica (*) pokraj vrijednosti naznačuje tvornički zadanu postavku.	

Bežična veza

Napomena: Ovaj izbornik dostupan je samo na pisačima povezanim s Wi-Fi mrežom ili pisačima koji imaju adapter za bežičnu mrežu.

Stavka izbornika	Opis
Postavljanje pomoću mobilne aplikacije	Konfigurirajte Wi-Fi vezu upotrebom aplikacije Lexmark Mobile Assistant.
Postavljanje na ploči pisača Odabir mreže Dodaj Wi-Fi mrežu Naziv mreže Mrežni način rada Infrastruktura Način bežične sigurnosti Onemogućeno* WEP WPA2/WPA – Personal WPA2 – Personal 802.1x – RADIUS	Wi-Fi vezu konfigurirajte putem upravljačke ploče. Napomena: Postavka 802.1x - RADIUS može se konfigurirati samo iz aplikacije Embedded Web Server.
Wi-Fi Protected Setup Automatsko otkrivanje WPS-a Isključeno Uključeno* Pokreni metodu pritiska gumba Početak PIN metode	Uspostavite Wi-Fi mrežu i omogućite zaštitu mreže. Napomene: <ul style="list-style-type: none"> • Automatsko otkrivanje WPS-a prikazuje se samo kad je opcija Način bežične sigurnosti postavljena na WEP. • Opcija Pokreni metodu pritiska gumba omogućuje povezivanje pisača s Wi-Fi mrežom pritiskom gumba na pisaču i na pristupnoj točki (bežični usmjerivač) unutar zadanog vremena. • Opcija Početak PIN metode omogućuje povezivanje pisača s Wi-Fi mrežom unosom PIN-a na pisaču u postavke bežične veze pristupne točke.
Mrežni način rada BSS – tip Infrastruktura*	Odredite mrežni način rada.
Kompatibilnost 802.11b/g/n (2,4 GHz)* 802.11a/b/g/n/ac (2,4 GHz / 5 GHz) 802.11a/n/ac (5 GHz)	Odredite standard Wi-Fi mreže. Napomena: 802.11a/b/g/n/ac (2,4 GHz / 5 GHz) i 802.11a/n/ac (5 GHz) prikazuju se samo kad je instalirana opcija Wi-Fi.
Način bežične sigurnosti Onemogućeno* WEP WPA2/WPA-Personal WPA2-Personal 802.1x – RADIUS	Postavite sigurnosni način rada za povezivanje pisača s Wi-Fi uređajima. Napomena: Postavka 802.1x - RADIUS može se konfigurirati samo iz aplikacije Embedded Web Server.
Način provjere autentičnosti koji koristi WEP Automatski* Otvoreno Zajednički	Postavite vrstu WEP protokola (Wireless Encryption Protocol) za pisač. Napomena: Ova stavka izbornika prikazuje se samo kada je opcija Način bežične sigurnosti postavljena na WEP.

Stavka izbornika	Opis
Postavljanje WEP ključa	Odredite lozinku za WEP za sigurnu Wi-Fi vezu.
WPA2/WPA Personal AES	Omogućite zaštitu za Wi-Fi uz Wi-Fi Protected Access (WPA). Napomena: Ova stavka izbornika prikazuje se samo kada je opcija Način bežične sigurnosti postavljena na WPA2/WPA-Personal.
Postavljanje unaprijed podijeljenog ključa	Postavite lozinku za sigurnu Wi-Fi vezu.
WPA2-Personal AES	Omogućite zaštitu za Wi-Fi uz WPA2. Napomena: Ova stavka izbornika prikazuje se samo kada je opcija Način bežične sigurnosti postavljena na WPA2-Personal.
Način sa šifriranjem 802.1x WPA+ WPA2*	Omogućite zaštitu za Wi-Fi veze uz standard 802.1x. Napomene: <ul style="list-style-type: none"> • Ova stavka izbornika prikazuje se samo kada je opcija Način bežične sigurnosti postavljena na 802.1x - RADIUS. • Postavka 802.1x - RADIUS može se konfigurirati samo iz aplikacije Embedded Web Server.
IPv4 Omogući DHCP Uključeno* Isključeno Postavi statičnu IP adresu IP adresa Mrežna maska Pristupnik	Omogućite i konfigurirajte IPv4 postavke pisača.
IPv6 Omogući IPv6 Uključeno* Isključeno Omogući DHCPv6 Uključeno Isključeno* Automatska konfiguracija adrese bez statusa Uključeno* Isključeno Adresa DNS poslužitelja Ručno dodijeljena IPv6 adresa Ručno dodijeljen IPv6 usmjerivač Prefiks adrese Sve IPv6 adrese Sve IPv6 adrese usmjerivača	Omogućite i konfigurirajte IPv6 postavke pisača.
Mrežna adresa UAA LAA	Prikažite mrežne adrese.

Stavka izbornika	Opis
PCL SmartSwitch Isključeno Uključeno*	Postavite pisač da automatski prijeđe na PCL emulaciju kada to zahtijeva zadataka ispisa, bez obzira na zadani jezik pisača. Napomena: Ako je opcija Pametno uključivanje PCL emulacije isključena, pisač ne provjerava dolazne podatke i koristi zadani jezik pisača naveden na izborniku Postavljanje.
PS SmartSwitch Isključeno Uključeno*	Postavite pisač da automatski prijeđe na PS emulaciju kada to zahtijeva zadataka ispisa, bez obzira na zadani jezik pisača. Napomena: Ako je opcija Pametno uključivanje PS emulacije isključena, pisač ne provjerava dolazne podatke i koristi zadani jezik pisača naveden na izborniku Postavljanje.
Međupohrana zadatka Uključeno Isključeno*	Privremeno pohranite zadatke ispisivanja na tvrdi disk pisača prije ispisivanja. Napomena: Ova stavka izbornika prikazuje se samo kada je instaliran tvrdi disk.
Mac binarni PS Automatski* Uključeno Isključeno	Postavite pisač da obrađuje Macintosh binarne PostScript zadatke ispisa. Napomene: <ul style="list-style-type: none"> • Opcija Uključeno omogućuje obradu raw binarnih PostScript zadataka ispisa. • Opcija Isključeno filtrira zadatke ispisa upotrebljavajući standardni protokol.

Wi-Fi Direct

Stavka izbornika	Opis
Omogući Wi-Fi Direct Uključeno Isključeno*	Postavite pisač da se izravno povezuje s Wi-Fi uređajima.
Naziv za Wi-Fi Direct	Odredite naziv Wi-Fi Direct mreže.
Lozinka za Wi-Fi Direct	Postavite lozinku za provjeru autentičnosti i provjeru valjanosti za korisnike Wi-Fi veze.
Prikaži lozinku na stranici s postavkama Isključeno Uključeno*	Prikažite Lozinku za Wi-Fi Direct na Stranici za postavljanje mreže.
Broj preferiranog kanala 1 – 11 Automatski*	Postavite željeni kanal Wi-Fi mreže.
IP adresa vlasnika grupe	Navedite IP adresu vlasnika grupe.
Automatsko prihvaćanje zahtjeva na pritisak gumba Isključeno* Uključeno	Automatsko prihvaćanje zahtjeva za povezivanje s mrežom. Napomena: Automatsko prihvaćanje klijenata nije zaštićeno.
Napomena: Zvezdica (*) pokraj vrijednosti naznačuje tvornički zadanu postavku.	

Ethernet

Stavka izbornika	Opis
Brzina mreže	Prikažite brzinu aktivnog mrežnog adaptera.
IPv4 Omogući DHCP (Uključeno*) Postavi statičnu IP adresu	Konfigurirajte IPv4 postavke.
IPv6 Omogući IPv6 (Uključeno*) Onemogući DHCPv6 (Isključeno*) Automatska konfiguracija adrese bez statusa (Uključeno*) Adresa DNS poslužitelja Ručno dodijeljena IPv6 adresa Ručno dodijeljen IPv6 usmjerivač Prefiks adrese (64*) Sve IPv6 adrese Sve IPv6 adrese usmjerivača	Konfigurirajte IPv6 postavke.
Mrežna adresa UAA LAA	Odredite mrežnu adresu.
PCL SmartSwitch Isključeno Uključeno*	Postavite pisač da automatski prijeđe na PCL emulaciju kada to zahtijeva zadatak ispisivanja, bez obzira na zadani jezik pisača. Napomena: Ako je ta postavka onemogućena, pisač ne provjerava dolazne podatke i upotrebljava zadani jezik pisača naveden na izborniku Postavljanje.
PS SmartSwitch Isključeno Uključeno*	Postavite pisač da automatski prijeđe na PostScript emulaciju kada to zahtijeva zadatak ispisivanja, bez obzira na zadani jezik pisača. Napomena: Ako je ta postavka onemogućena, pisač ne provjerava dolazne podatke i upotrebljava zadani jezik pisača naveden na izborniku Postavljanje.
Međupohrana zadatka Isključeno* Uključeno	Privremeno pohranite zadatke na tvrdi disk prije ispisa. Napomena: Ova stavka izbornika prikazuje se samo kada je instaliran tvrdi disk.
Mac binarni PS Automatski* Uključeno Isključeno	Postavite pisač da obrađuje Macintosh binarne PostScript zadatke ispisivanja. Napomene: <ul style="list-style-type: none"> • Opcija Automatski obrađuje zadatke ispisa s računala pomoću operacijskog sustava Windows ili Macintosh. • Opcija Isključeno filtrira PostScript zadatke ispisa pomoću standardnog protokola.
Energetski učinkovit Ethernet Uključeno Isključeno Automatski*	Smanjite potrošnju energije kada pisač ne prima podatke od Ethernet mreže.
Napomena: Zvezdica (*) pokraj vrijednosti naznačuje tvornički zadanu postavku.	

TCP/IP

Napomena: Ovaj izbornik prikazuje se samo kod mrežnih pisača ili pisača povezanih s poslužiteljima za ispisivanje.

Stavka izbornika	Opis
Postavi naziv glavnog računala	Postavite naziv trenutnog TCP/IP glavnog računala.
Naziv domene	Postavite naziv domene.
Dopusti da DHCP/BOOTP ažurira NTP poslužitelj Uključeno* Isključeno	Omogućite DHCP i BOOTP klijentima da ažuriraju NTP postavke pisača.
Naziv nulte konfiguracije	Odredite naziv usluge za mrežu nulte konfiguracije.
Omogući automatski IP Isključeno* Uključeno	Automatski dodijelite IP adresu.
Adresa DNS poslužitelja	Navedite adresu trenutnog Domain Name System (DNS) poslužitelja.
Rezervna DNS adresa	Odredite adresu sekundarnog sigurnosnog DNS poslužitelja.
Rezervna DNS adresa 2	
Rezervna DNS adresa 3	
Nalog za traženje domene	Navedite popis naziva domene radi lociranja pisača i njegovih resursa u različitim domenama na mreži.
Omogući DDNS Isključeno* Uključeno	Ažurirajte postavke za dinamički DNS.
DDNS TTL	Odredite postavke za trenutni DDNS.
Zadani TTL	
DDNS – vrijeme osvježavanja	
Omogući mDNS Isključeno Uključeno*	Ažurirajte postavke za višesmjerni DNS.
Adresa WINS poslužitelja	Odredite adresu poslužitelja za Windows Internet Name Service (WINS).
Omogući BOOTP Isključeno* Uključeno	Omogućite da BOOTP dodijeli IP adresu pisača.
Popis ograničenih poslužitelja	Navedite IP adrese dopuštene za komunikaciju s pisačem putem TCP/IP protokola. Napomene: <ul style="list-style-type: none"> • Za razdvajanje IP adresa koristite zareze. • Možete dodati do 50 IP adresa.
Napomena: Zvjezdica (*) pokraj vrijednosti naznačuje tvorički zadanu postavku.	

Stavka izbornika	Opis
Opcije popisa ograničenih poslužitelja Blokiraj sve priključke* Blokiraj samo priključke za ispisivanje Blokiraj samo priključke za ispisivanje i HTTP	Navedite opciju pristupa za IP adrese koje nisu na popisu.
MTU 256 – 1500 Ethernet (1500*)	Odredite parametar najveće jedinice prijenosa (MTU) za TCP veze.
Priključak za ispis raw datoteka 1 – 65 535 (9100*)	Odredite broj priključka za raw datoteke za pisače povezane s mrežom.
Maksimalna brzina izlaznog prometa Isključeno* Uključeno	Postavite maksimalnu brzinu prijenosa pisača. Napomena: Kada je omogućena, opcija za tu postavku iznosi 100 – 1 000 000 kb/s.
Omogući TLSv1.0 Isključeno Uključeno*	Omogućite protokol TLSv1.0.
Omogući TLSv1.1 Isključeno Uključeno*	Omogućite protokol TLSv1.1.
Popis SSL šifri	Odredite algoritme šifriranja koji će se upotrebljavati za SSL ili TLS veze.
Napomena: Zvezdica (*) pokraj vrijednosti naznačuje tvornički zadanu postavku.	

SNMP

Napomena: Ovaj izbornik prikazuje se samo kod mrežnih pisača ili pisača povezanih s poslužiteljima za ispisivanje.

Stavka izbornika	Opis
SNMP verzije 1 i 2c Omogućeno Isključeno Uključeno* Dopusti SNMP post. Isključeno Uključeno* Omogući PPM MIB Isključeno Uključeno* SNMP zajednica	Konfigurirajte Simple Network Management Protocol (SNMP) verzije 1 i 2c kako biste instalirali upravljačke programe za ispisivanje i aplikacije.
Napomena: Zvezdica (*) pokraj vrijednosti naznačuje tvornički zadanu postavku.	

Stavka izbornika	Opis
SNMP verzija 3 Omogućeno Isključeno Uključeno* Kontekstni naziv Postavi vjerodajnice za čitanje/pisanje Korisničko ime Lozinka za provjeru autentičnosti Lozinka za zaštitu privatnosti Postavi vjerodajnice samo za čitanje Korisničko ime Lozinka za provjeru autentičnosti Lozinka za zaštitu privatnosti Hash za provjeru autentičnosti MD5 SHA1* Minimalna razina provjere autentičnosti Nema provjere autentičnosti, nema privatnosti Provjera autentičnosti, nema privatnosti Provjera autentičnosti, privatnost* Algoritam za privatnost DES AES-128*	Konfigurirajte SNMP verziju 3 kako biste instalirali i ažurirali zaštitu pisača.
Napomena: Zvezdica (*) pokraj vrijednosti naznačuje tvornički zadanu postavku.	

IPSec

Napomena: Ovaj izbornik prikazuje se samo kod mrežnih pisača ili pisača povezanih s poslužiteljima za ispisivanje.

Stavka izbornika	Opis
Omogući IPSec Isključeno Uključeno*	Omogućite Internet Protocol Security (IPSec).
Osnovna konfiguracija Zadano* Kompatibilnost Zaštita	Postavite osnovnu IPSec konfiguraciju.
Prijedlog DH (Diffie-Hellman) grupiranja modp2048 (14)* modp3072 (15) modp4096 (16) modp6144 (17)	Postavite osnovnu IPSec konfiguraciju. Napomena: Ova stavka izbornika prikazuje se samo kada je opcija Osnovna konfiguracija postavljena na Kompatibilnost.
Napomena: Zvezdica (*) pokraj vrijednosti naznačuje tvornički zadanu postavku.	

Stavka izbornika	Opis
Predložena metoda šifriranja 3DES AES*	Postavite način šifriranja. Napomena: Ova stavka izbornika prikazuje se samo kada je opcija Osnovna konfiguracija postavljena na Kompatibilnost.
Predložena metoda provjere autentičnosti SHA1 SHA256* SHA512	Postavite način provjere autentičnosti. Napomena: Ova stavka izbornika prikazuje se samo kada je opcija Osnovna konfiguracija postavljena na Kompatibilnost.
IKE SA Lifetime (sati) 1 2 4 8 24*	Odaberite IKE SA razdoblje isteka. Napomena: Ova stavka izbornika prikazuje se samo kada je opcija Osnovna konfiguracija postavljena na Zaštićeno.
IPSec SA Lifetime (sati) 1 2 4 8* 24	Odaberite IPSec SA razdoblje isteka. Napomena: Ova stavka izbornika prikazuje se samo kada je opcija Osnovna konfiguracija postavljena na Zaštićeno.
Certifikat IPSec uređaja	Odredite IPSec certifikat.
Veze čiju autentičnost jamči unaprijed podijeljeni ključ Glavno računalo [x]	Konfigurirajte provjerene veze pisača.
Veze čiju autentičnost jamči certifikat Adresa[/subnet] glavnog računala [x]	
Napomena: Zvezdica (*) pokraj vrijednosti naznačuje tvornički zadanu postavku.	

802.1x

Napomena: Ovaj izbornik prikazuje se samo kod mrežnih pisača ili pisača povezanih s poslužiteljima za ispisivanje.

Stavka izbornika	Opis
Aktivno Isključeno* Uključeno	Dopustite pisaču da se pridruži mrežama koje zahtijevaju provjeru autentičnosti prije dopuštanja pristupa.
Napomena: Zvezdica (*) pokraj vrijednosti naznačuje tvornički zadanu postavku.	

LPD konfiguracija

Napomena: Ovaj izbornik prikazuje se samo kod mrežnih pisača ili pisača povezanih s poslužiteljima za ispisivanje.

Stavka izbornika	Opis
LPD – prekoračenje vremena 0 – 65 535 sekundi (90*)	Postavite vrijednost prekoračenja vremena za zaustavljanje poslužitelja Line Printer Daemon (LPD) u neograničenom čekanju na prekinute ili nevaljane zadatke ispisivanja.
Stranica s natpisom za LPD Isključeno* Uključeno	Ispišite stranicu s natpisom za sve LPD zadatke ispisivanja. Napomena: Stranica s natpisom prva je stranica zadatka ispisivanja koja se koristi kao razdjelnik zadataka ispisivanja i identifikaciju onoga tko je izdao zahtjev za zadatkom ispisivanja.
LPD završna stranica Isključeno* Uključeno	Ispišite završnu stranicu za sve LPD zadatke ispisivanja. Napomena: Završna je ona stranica kojom zadatak ispisivanja završava.
Pretvorba LPD znaka za početak retka Isključeno* Uključeno	Omogućite pretvorbu novog retka. Napomena: Znak za početak retka mehanizam je koji pisaču daje naredbu da premjesti pokazivač na početak trenutnog retka.
Napomena: Zvezdica (*) pokraj vrijednosti naznačuje tvornički zadanu postavku.	

Postavke za HTTP/FTP

Stavka izbornika	Opis
Omogući HTTP poslužitelj Isključeno Uključeno*	Pristupite aplikaciji Embedded Web Server kako biste pratili pisač i upravljali njime.
Omogući HTTPS Isključeno Uključeno*	Omogućite HTTPS protokol radi šifriranja podataka koji se prenose na poslužitelj za ispis i s njega.
Prisilno uspostavi HTTPS veze Uključeno Isključeno*	Prisilite pisač da upotrebljava HTTPS veze.
Omogući FTP/TFTP Isključeno Uključeno*	Pošaljite datoteke pomoću FTP/TFTP protokola.
Lokalne domene	Odredite nazive domena za HTTP i FTP poslužitelje.
IP adresa za HTTP Proxy	Konfigurirajte postavke HTTP i FTP poslužitelja.
IP adresa za FTP Proxy	
HTTP - zadani IP priključak	
Certifikat HTTPS uređaja	
FTP - zadani IP priključak	
Prekoračenje vremena za HTTP/FTP zahtjeve 1-299 (30*)	Odredite vrijeme prije prekida veze s poslužiteljem.
Ponovni pokušaji HTTP/FTP zahtjeva 1-299 (3*)	Postavite broj ponovnih pokušaja za povezivanje s HTTP/FTP poslužiteljem.
Napomena: Zvezdica (*) pokraj vrijednosti naznačuje tvornički zadanu postavku.	

ThinPrint

Stavka izbornika	Opis
Omogući ThinPrint Isključeno* Uključeno	Ispisujte koristeći ThinPrint.
Broj priključka 4000 – 4999 (4000*)	Postavite broj priključka za ThinPrint poslužitelj.
Protočnost (bits/sec) 100 – 1 000 000 (0*)	Postavite brzinu prijenosa podataka u ThinPrint okruženju.
Veličina paketa (kilobajti) 0 – 64 000 (0*)	Postavite veličinu paketa za prijenos podataka.
Napomena: Zvezdica (*) pokraj vrijednosti naznačuje tvornički zadanu postavku.	

USB

Stavka izbornika	Opis
PCL SmartSwitch Isključeno Uključeno*	Postavite pisač da prijeđe na PCL emulaciju kada to zahtijeva zadatka ispisivanja primljen putem USB priključka, bez obzira na zadani jezik pisača. Napomena: Ako je ta postavka onemogućena, pisač ne provjerava dolazne podatke i upotrebljava zadani jezik pisača naveden na izborniku Postavljanje.
PS SmartSwitch Isključeno Uključeno*	Postavite pisač da prijeđe na PostScript emulaciju kada to zahtijeva zadatak ispisa primljen putem USB priključka, bez obzira na zadani jezik pisača. Napomena: Ako je ta postavka onemogućena, pisač ne provjerava dolazne podatke i upotrebljava zadani jezik pisača naveden na izborniku Postavljanje.
Međupohrana zadatka Isključeno* Uključeno	Privremeno pohranite zadatke na tvrdi disk prije ispisa. Napomena: Ova stavka izbornika prikazuje se samo kada je instaliran tvrdi disk.
Mac binarni PS Automatski* Uključeno Isključeno	Postavite pisač da obrađuje Macintosh binarne PostScript zadatke ispisivanja. Napomene: <ul style="list-style-type: none"> • Opcija Automatski obrađuje zadatke ispisa s računala pomoću operacijskog sustava Windows ili Macintosh. • Opcija Isključeno filtrira PostScript zadatke ispisa pomoću standardnog protokola.
Omogući USB priključak Isključeno Uključeno*	Omogućite prednji USB priključak.
Napomena: Zvezdica (*) pokraj vrijednosti naznačuje tvornički zadanu postavku.	

Ograničenje vanjskog pristupa mreži

Stavka izbornika	Opis
Ograničenje vanjskog pristupa mreži Isključeno* Uključeno	Ograničenje pristupa mrežnim lokacijama.
Vanjski pristup mreži	Definirajte mrežne adrese s ograničenim pristupom.
Adresa e-pošte za obavijesti	Definirajte adresu e-pošte za slanje obavijesti o zabilježenim događajima.
Frekvencija pinga 1–300 (10*)	Definirajte interval mrežnih upita u sekundama.
Predmet	Oredite predmet i poruku e-pošte za obavijesti.
Poruka	
Napomena: Zvezdica (*) pokraj vrijednosti naznačuje tvornički zadanu postavku.	

Sigurnost

Metode prijave

Upravljanje dopuštenjima

Stavka izbornika	Opis
Pristup funkciji Pristupi adresaru u aplikacijama Promjena adresara Upravljanje prečacima Izrada profila Upravljanje knjižnim oznakama Ispisivanje s flash pogona Skeniranje flash pogona Funkcija kopiranja Zanemarivanje boja Funkcija e-pošte Funkcija faksa Funkcija FTP Puštanje faksova na čekanju Pristup zadacima na čekanju Korisnički profili Otkazivanje zadataka na uređaju Promijeni jezik Internet Printing Protocol (IPP) Udaljeno pokretanje skeniranja Crno-bijelo ispisivanje Skeniranje u mrežnu mapu	Upravlajte pristupom funkcijama pisača.

Stavka izbornika	Opis
Administrativni izbornici Sigurnosni izbornik Izbornik mreže/priključaka Izbornik Papir Izbornik izvješća Izbornici kalibracije funkcija Izbornik potrošnog materijala Izbornik opcijских kartica Servisni izbornik Izbornik uređaja	Upravlajte pristupom postavkama izbornika pisača.
Upravljanje uređajem Upravljanje s udaljene lokacije Ažuriranja programskih datoteka Konfiguracija aplikacija Zaključavanje upravljačke ploče rukovatelja Uvezi/izvezi sve postavke Brisanje na kraju vijeka Pristup aplikaciji Embedded Web Server	Upravlajte pristupom opcijama upravljanja pisačem.
Aplikacije Nove aplikacije Projekcija slajdova Promijeni pozadinu Čuvar zaslona Kopiranje kartica Centar za skeniranje Scan Center – prilagođeno 1 Scan Center – prilagođeno 2 Scan Center – prilagođeno 3 Scan Center – prilagođeno 4 Scan Center – prilagođeno 5 Scan Center – prilagođeno 6 Scan Center – prilagođeno 7 Scan Center – prilagođeno 8 Scan Center – prilagođeno 9 Scan Center – prilagođeno 10 Obrasci i favoriti	Upravlajte pristupom aplikacijama pisača.

Lokalni račun

Stavka izbornika	Opis
Upravljanje grupama/dopuštenjima	Prikažite popis svih spremljenih grupa u pisaču.
Dodavanje korisnika Korisničko ime/lozinka Korisničko ime Lozinka PIN	Izradite lokalne račune i navedite njihov pristup funkcijama pisača, administrativnim izbornicima, opcijama upravljanja pisačem i aplikacijama.

Izrada rasporeda za USB uređaje

Stavka izbornika	Opis
Rasporedi Dodaj novi rasporeda	Izradite raspored pristupa prednjim USB priključcima.

Zapisnik sigurnosne revizije

Stavka izbornika	Opis
Omogući reviziju Isključeno* Uključeno	Omogućite bilježenje događaja u zapisnik sigurnosne revizije i udaljeni syslog.
Omogući udaljeni Syslog Isključeno* Uključeno	Pošaljite zapisnike revizije udaljenom poslužitelju.
Poslužitelj za udaljeni Syslog	Navedite poslužitelj za udaljeni syslog.
Priključak za udaljeni Syslog 1 – 65 535 (514*)	Navedite priključak za udaljeni syslog.
Metoda za udaljeni Syslog Normalni UDP* Stunnel	Odredite metodu za syslog za prienos događaja zabilježenih u zapisniku na udaljeni poslužitelj.
Napomena: Zvezdica (*) pokraj vrijednosti naznačuje tvornički zadanu postavku.	

Stavka izbornika	Opis
Pogon za udaljeni Syslog 0 – Jezgrene poruke 1 – Poruke korisničke razine 2 – Sustav pošte 3 – Daemoni sustava 4 – Sigurnosne/poruke autorizacije* 5 – Interne poruke koje generira Syslog 6 – Podsustav linijskog pisača 7 – Podsustav mrežnih vijesti 8 – Podsustav UUCP 9 – Daemon sata 10 – Sigurnosne/poruke autorizacije 11 – FTP Daemon 12 – Podsustav NTP 13 – Revizija zapisnika 14 – Upozorenje zapisnika 15 – Daemon sata 16 - Lokalna upotreba 0 (local0) 17 - Lokalna upotreba 1 (local1) 18 - Lokalna upotreba 2 (local2) 19 - Lokalna upotreba 3 (local3) 20 - Lokalna upotreba 4 (local4) 21 - Lokalna upotreba 5 (local5) 22 - Lokalna upotreba 6 (local6) 23 - Lokalna upotreba 7 (local7)	Odredite šifru resursa koju pisač koristi prilikom slanja događaja zapisnika udaljenom poslužitelju.
Ozbiljnost događaja potrebna za unos u zapisnik 0 – Hitan slučaj 1 – Upozorenje 2 – Kritično 3 – Pogreška 4 – Upozorenje* 5 – Obavijest 6 – Informativna poruka 7 – Ispravljanje pogrešaka	Odredite granicu razine prioriteta za bilježenje poruka i događaja.
Događaji koji se ne zapisuju u udaljeni Syslog Isključeno* Uključeno	Pošaljite sve događaje, bez obzira na razinu ozbiljnosti, udaljenom poslužitelju.
Adresa e-pošte administratora	Pošaljite obavijest o zabilježenim događajima administratoru e-poštom.
Pošalji upozorenje o brisanju zapisnika e-poštom Isključeno* Uključeno	Kada se unos u zapisnik izbriše, pošaljite obavijest administratoru e-poštom.
Napomena: Zvezdica (*) pokraj vrijednosti naznačuje tvornički zadanu postavku.	

Stavka izbornika	Opis
Pošalji upozorenje e-poštom o pisanju zapisnika preko najstarijih unosa Isključeno* Uključeno	E-poštom administratoru pošaljite obavijest o kada se zapisnik popuni i kada počne zapisivati preko najstarijih unosa.
Zapisuj cjelokupno ponašanje Piši najnovije zapisnike preko starijih* Pošalji zapisnik e-poštom, zatim izbriši sve unose	Riješite probleme s pohranom zapisnika kada zapisnik popuni dodijeljenu memoriju.
Pošalji e-poštom upozorenje o % napunjenosti Isključeno* Uključeno	E-poštom administratoru pošaljite obavijest kada zapisnik popuni svoju dodijeljenu memoriju.
Razina upozorenja na % popunjenosti 1 – 99 (90*)	
Pošalji e-poštom upozorenje o izvozu zapisnika Isključeno* Uključeno	Kada se zapisnik izveze, pošaljite obavijest administratoru e-poštom.
Pošalji e-poštom upozorenje o promjeni postavki zapisnika Isključeno* Uključeno	Kada se postavi Omogući reviziju, pošaljite obavijest administratoru e-poštom.
Završeci redaka zapisnika LF (\n)* CR (\r) CRLF (\r\n)	Odredite kako datoteka zapisnika završava svaki redak.
Digitalno potpisivanje izvoza Isključeno* Uključeno	Dodajte digitalni potpis svakoj izvezenoj datoteci zapisnika.
Očisti zapisnik	Izbrišite sve zapisnike revizije.
Izvezi zapisnik Syslog (RFC 5424) Syslog (RFC 3164) CSV	Izvezite zapisnik o sigurnosti na flash pogon.
Napomena: Zvezdica (*) pokraj vrijednosti naznačuje tvornički zadanu postavku.	

Ograničenja prijave

Stavka izbornika	Opis
Neuspjele prijave 1 – 10 (3*)	Navedite broj neuspjelih pokušaja prijave prije blokiranja.
Vremenski okvir za nove pokušaje 1 – 60 minuta (5*)	Navedite vrijeme između neuspjelih pokušaja prijave prije blokiranja.
Vrijeme blokade 1 – 60 minuta (5*)	Odredite trajanje blokade.
Napomena: Zvezdica (*) pokraj vrijednosti naznačuje tvornički zadanu postavku.	

Stavka izbornika	Opis
Prekoračenje vremena za prijavu na web 1 – 120 minuta (10*)	Odredite odgodu za daljinsku prijavu prije nego što se korisnik automatski odjavi.
Napomena: Zvezdica (*) pokraj vrijednosti naznačuje tvornički zadanu postavku.	

Postavljanje povjerljivog ispisivanja

Stavka izbornika	Opis
Maks. broj nevaljanih PIN-ova 2 – 10	Postavite maksimalni broj pogrešnih unosa PIN-a. Napomene: <ul style="list-style-type: none"> • Ako se postavi vrijednost nula, postavka će se isključiti. • Nakon doseganja ograničenja izbrisat će se zadaci ispisivanja za aktivno korisničko ime i PIN.
Istek povjerljivog zadatka Isključeno* 1 sat 4 sata 24 sata 1 tjedan	Postavite vrijeme isteka za povjerljive zadatke ispisivanja. Napomene: <ul style="list-style-type: none"> • Ako se ova stavka izbornika promijeni dok su povjerljivi zadaci ispisivanja u memoriji pisača ili na tvrdom disku, vrijeme isteka za te zadatke ispisivanja ne mijenja se na novu zadanu vrijednost. • Ako je pisač isključen, izbrisat će se svi povjerljivi zadaci zadržani u memoriji pisača.
Istek ponavljajućeg zadatka Isključeno* 1 sat 4 sata 24 sata 1 tjedan	Postavite vrijeme isteka za zadatak ispisivanja koji želite ponoviti.
Istek zadatka s provjerom Isključeno* 1 sat 4 sata 24 sata 1 tjedan	Postavite vrijeme isteka za ispisivanje kopije koja služi za provjeru kvalitete, prije ispisivanja preostalih kopija.
Istek zadatka rezervacije Isključeno* 1 sat 4 sata 24 sata 1 tjedan	Postavite vrijeme isteka za pohranu zadataka ispisivanja radi naknadnog ispisivanja.
Prenošenje svih zadataka u red čekanja Isključeno* Uključeno	Postavite pisač da zadrži sve zadatke ispisivanja.
Napomena: Zvezdica (*) pokraj vrijednosti naznačuje tvornički zadanu postavku.	

Stavka izbornika	Opis
Zadrži duplicirane dokumente Isključeno* Uključeno	Postavite pisač da ispisuje druge dokumente istog naziva datoteke bez zamjene ijednog od zadataka ispisivanja.
Napomena: Zvezdica (*) pokraj vrijednosti naznačuje tvornički zadanu postavku.	

Šifriranje diska

Napomena: Ovaj izbornik prikazuje se samo kada je instaliran tvrdi disk.

Stavka izbornika	Opis
Status Omogućeno Onemogućeno	Omogućite šifriranje diska.
Započni šifriranje	

Brisanje privremenih podatkovnih datoteka

Stavka izbornika	Opis
Pohranjeno na matičnoj ploči Isključeno* Uključeno	Izbrišite sve datoteke pohranjene u memoriji pisača.
Pohranjeno na tvrdom disku Brisanje s 1 prolazom* Brisanje s 3 prolaza Brisanje sa 7 prolaza	Izbrišite sve datoteke pohranjene na tvrdom disku pisača. Napomena: Ova stavka izbornika prikazuje se samo kada je instaliran tvrdi disk pisača.
Napomena: Zvezdica (*) pokraj vrijednosti naznačuje tvornički zadanu postavku.	

Postavke Solutions LDAP-a

Stavka izbornika	Opis
Slijedi LDAP referiranja Isključeno* Uključeno	Tražite poslužitelje u domeni računa prijavljenog korisnika.
Provjera LDAP certifikata Da Ne*	Omogućite provjeru valjanosti LDAP certifikata.

Razno

Stavka izbornika	Opis
Zaštićene značajke Prikaži* Sakrij	Prikažite sve značajke koje Kontrola pristupa funkciji štiti bez obzira na sigurnosna dopuštenja koja korisnik ima. Napomena: Opcija Sakrij prikazuje samo značajke zaštićene kontrolom pristupa funkciji kojoj korisnik može pristupiti.
Dopuštenje za ispisivanje Isključeno* Uključeno	Dopustite korisniku da se prijavi prije ispisivanja.
Zadana prijava za dopuštenje ispisivanja Korisničko ime/lozinka* Korisničko ime	Postavite zadanu prijavu za Dopuštenje za ispisivanje.
Kratkospojnik za sigurnosno ponovno postavljanje Omogući pristup kao „gost“* Bez utjecaja	Odredite korisnički pristup pisaču. Napomene: <ul style="list-style-type: none"> • Kratkospojnik se nalazi pokraj ikone lokota na kontrolnoj ploči. • Opcija Omogući pristup kao „gost“ svima pruža pristup svim aspektima pisača. • Opcija Bez utjecaja može onemogućiti pristup pisaču kada obavezne informacije nisu dostupne.
Minimalna duljina lozinke 0 – 32	Navedite duljinu lozinke.
Omogući prikaz lozinke/PIN-a	Prikaz lozinke ili osobnog identifikacijskog broja.
Napomena: Zvezdica (*) pokraj vrijednosti naznačuje tvornički zadanu postavku.	

Izvješća

Stranica s postavkama izbornika

Stavka izbornika	Opis
Stranica s postavkama izbornika	Ispišite izvješće koje sadrži izbornike pisača.

Uređaj

Stavka izbornika	Opis
Informacije o uređaju	Ispišite izvješće koje sadrži informacije o pisaču.
Statistika uređaja	Ispišite izvješće o upotrebi pisača i statusu potrošnog materijala.
Popis profila	Ispišite popis profila koji su pohranjeni na pisaču.
Izvješće o imovini	Ispišite izvješće koje sadrži serijski broj i naziv modela pisača.

Ispis

Stavka izbornika	Opis
Ispisivanje fontova PCL fontovi PS fontovi	Ispišite uzorke i informacije o fontovima koji su dostupni za svaki jezik pisača.
Demonstracija ispisa Demonstracijska stranica	Ispišite stranicu koja prikazuje mogućnosti pisača i podržana rješenja.
Ispisivanje direktorija	Ispišite resurse koji su pohranjeni na flash pogonu ili tvrdom disku pisača. Napomena: Ova stavka izbornika prikazuje se samo kada je instaliran flash pogon ili tvrdi disk pisača.

Prečaci

Stavka izbornika	Opis
Svi prečaci	Ispišite izvješće s popisom prečaca pohranjenih na pisaču.
Prečaci za faks	
Prečaci za kopiranje	
Prečaci za e-poštu	
Prečaci za FTP	
Prečaci mrežne mape	

Faks

Napomena: Ovaj se izbornik prikazuje samo ako je faks konfiguriran, a opcija Omogući zapisnik zadataka postavljena na Uključeno.

Stavka izbornika	Opis
Zapisnik zadataka faksiranja	Ispišite izvješće o zadnjih 200 dovršenih zadataka faksiranja.
Zapisnik poziva faksa	Ispišite izvješće o zadnjih 100 pokušanih, primljenih i blokiranih poziva.

Mreža

Stavka izbornika	Opis
Stranica za postavljanje mreže	Ispišite stranicu koja prikazuje konfiguriranu mrežu i postavke bežične veze na pisaču. Napomena: Ova stavka izbornika prikazuje se samo kod mrežnih pisača ili pisača povezanih s poslužiteljima za ispisivanje.
Klijenti povezani uz Wi-Fi Direct	Ispis stranice s popisom uređaja koji su s pisačem povezani putem veze Wi-Fi Direct. Napomena: Ova stavka izbornika prikazuje se samo kada je opcija Omogući Wi-Fi Direct postavljena na Uključeno.

Pomoć

Stavka izbornika	Opis
Ispisivanje svih uputa	Služi za ispis svih vodiča
Upute za povezivanje	Pružuje informacije potrebne za lokalno povezivanje pisača (USB) i za povezivanje s mrežom
Upute za kopiranje	Pružuje informacije o kopiranju i konfiguraciji postavki
Upute za e-poštu	Pružuje informacije o slanju e-pošte i konfiguraciji postavki
Vodič za faks	Pružuje informacije o slanju faksova i konfiguraciji postavki
Upute za FTP	Pružuje informacije o skeniranju dokumenata i konfiguraciji postavki
Informativne upute	Pružuje dodatne izvore informacija o pisaču
Upute za medije	Pružuje informacije o ulaganju papira i posebnih medija
Upute za monokromatsko ispisivanje	Pružuje informacije o postavkama kvalitete monokromatskog ispisa
Upute za premještanje	Pružuje informacije o premještanju, lociranju i otpremanju pisača
Upute za kvalitetu ispisivanja	Pružuje informacije o rješavanju problema s kvalitetom
Upute za potrošni materijal	Pružuje informacije o nabavi potrošnog materijala

Rješavanje problema

Stavka izbornika	Opis
Ispiši stranicu za ispitivanje kvalitete ispisa	Ispišite probne stranice kako biste identificirali i uklonili probleme s kvalitetom ispisa.
Čišćenje skenera	Ispišite upute za čišćenje skenera.

Ispisivanje stranice s postavkama izbornika

Na početnom zaslonu dodirnite **Postavke > Izvješća > Stranica s postavkama izbornika**.

Zaštita pisača

Lociranje sigurnosnog utora

Pisač ima značajku sigurnosnog zaključavanja. Pričvrstite sigurnosni ključ kompatibilan s većinom prijenosnih računala u prikazanu lokaciju kako biste pisač blokirali na mjestu.



Brisanje memorije pisača

Kako biste izbrisali privremenu memoriju ili podatke u međumemoriji pisača, isključite pisač.

Kako biste izbrisali trajnu memoriju ili pojedinačne postavke, postavke uređaja i mreže, sigurnosne postavke i ugrađena rješenja, učinite sljedeće:

- 1 Na početnom zaslonu dodirnite **Postavke > Uređaj > Održavanje > Brisanje na kraju vijeka**.
- 2 Označite potvrdni okvir **Brisanje osjetljivih podataka iz trajne memorije**, a zatim dodirnite **BRISANJE**.
- 3 Odaberite opciju **Pokretanje čarobnjaka za početno postavljanje** ili **Ostavi pisač isključenim**, a zatim dodirnite **Sljedeće**.
- 4 Započnite radnju.

Brisanje memorije tvrdog diska pisača

- 1 Na početnom zaslonu dodirnite **Postavke > Uređaj > Održavanje > Brisanje na kraju vijeka**.
- 2 Označite potvrdni okvir **Brisanje svih podataka s tvrdog diska** i zatim dodirnite **BRISANJE**.
- 3 Odaberite način brisanja podataka.
- 4 Započnite radnju.

Napomena: Ovaj proces može potrajati između nekoliko minuta do više od sat vremena, a za to vrijeme pisač nije dostupan za druge zadatke.

Šifriranje tvrdog diska pisača

Ovim procesom briše se sav sadržaj tvrdog diska. Ako je potrebno, prije pokretanja šifriranja izradite sigurnosnu kopiju važnih podataka s pisača.

- 1 Na početnom zaslonu dodirnite **Postavke > Sigurnost > Šifriranje diska > Započni šifriranje**.
- 2 Slijedite upute na zaslonu.

Napomene:

- Kako biste izbjegli gubitak podataka, nemojte isključivati pisač tijekom postupka šifriranja.
- Ovaj proces može potrajati između nekoliko minuta do više od sat vremena, a za to vrijeme pisač nije dostupan za druge zadatke.
- Nakon šifriranja pisač će se automatski ponovo pokrenuti.

Vraćanje tvornički zadanih postavki

- 1 Na početnom zaslonu dodirnite **Postavke > Uređaj > Vraćanje tvornički zadanih postavki**.
- 2 Dodirnite **Vraćanje postavki > a** zatim odaberite postavke koje želite vratiti > **VRAĆANJE**.
- 3 Započnite radnju.

Izjava o postojanosti memorije

Vrsta memorije	Opis
Privremena memorija	Pisač koristi standardnu memoriju s nasumičnim pristupom (RAM) za privremenu pohranu podataka tijekom jednostavnih zadataka ispisivanja i kopiranja.
Trajna memorija	Pisač može koristiti dvije vrste trajne memorije: EEPROM i NAND (flash memorija). Obje se vrste koriste za pohranu operacijskog sustava, postavki pisača, mrežnih podataka, postavki skenera i knjižnih oznaka te ugrađenih rješenja.
Memorija na tvrdom disku	U neke je pisače možda instaliran tvrdi disk. Tvrdi disk pisača namijenjen je ispisnim funkcijama. Tvrdi disk omogućava pisaču održavanje korisničkih podataka u sklopu složenih zadataka ispisivanja, a isto tako i podataka o obrascima i fontovima.

Izbrišite sadržaj sve memorije instalirane na pisač u sljedećim slučajevima:

- Kada se pisač stavlja izvan pogona na kraju radnog vijeka.
- Kada se zamjenjuje tvrdi disk pisača.
- Kada se pisač premješta u drugi odjel ili na drugu lokaciju.
- Kada pisač treba servisirati netko tko ne pripada vašoj tvrtki ili instituciji.
- Kada pisač treba odnijeti na servis.
- Kada se pisač prodaje drugoj organizaciji.

Odlaganje tvrdog diska pisača

- **Demagnetiziranje** – tvrdi disk postavlja se u snažno magnetsko polje koje briše pohranjene podatke
- **Drobljenje** – fizičkom silom lome se komponente tvrdog diska, što onemogućava čitanje
- **Mljevenje** – fizičko mljevenje diska na sitne komadiće

Napomena: Kako bi se osiguralo potpuno brisanje svih podataka, fizički uništite svaki tvrdi disk na kojemu su pohranjeni podaci.

Održavanje pisača

Upozorenje—potencijalno oštećenje: Ako se ne održavaju optimalne radne značajke pisača ili ako se ne mijenjaju dijelovi i potrošni materijal, može doći do oštećenja pisača.

Konfiguriranje obavijesti o potrošnom materijalu

1 Otvorite web-preglednik, a zatim u adresno polje upišite IP adresu pisača.

Napomene:

- IP adresu pisača možete pogledati na početnom zaslonu pisača. IP adresa prikazuje se kao četiri skupa brojeva razdvojenih točkama, primjerice 123.123.123.123.
- Ako koristite proxy poslužitelj, za pravilno učitavanje web-stranice privremeno ga onemogućite.

2 Pritisnite **Postavke > Uređaj > Obavijesti**.

3 U izborniku **Potrošni materijal** pritisnite **Prilagođene obavijesti o potrošnom materijalu**.

4 Odaberite obavijest za svaki potrošni materijal.

5 Primijenite izmjene.

Postavljanje upozorenja za e-poštu

Konfigurirajte pisač tako da šalje upozorenja e-poštom kad je potrošni materijal pri kraju, kad treba zamijeniti/dodati papir ili kad se papir zaglavi.

1 Otvorite web-preglednik, a zatim u adresno polje upišite IP adresu pisača.

Napomene:

- IP adresu pisača možete pogledati na početnom zaslonu pisača. IP adresa prikazuje se kao četiri skupa brojeva razdvojenih točkama, primjerice 123.123.123.123.
- Ako koristite proxy poslužitelj, za pravilno učitavanje web-stranice privremeno ga onemogućite.

2 Kliknite **Postavke > Uređaj > Obavijesti > Postavljanje upozorenja e-poštom**, a zatim konfigurirajte postavke.

Napomena: Više informacija o SMTP postavkama zatražite od davatelja usluge e-pošte.

3 Kliknite **Postavljanje upozorenja i popisa e-poruka** i konfigurirajte postavke.

4 Primijenite izmjene.

Pregledavanje izvješća

1 Na početnom zaslonu dodirnite **Postavke > Izvješća**.

2 Odaberite izvješće koje želite pregledati.

Prilagođavanje glasnoće zvučnika

Prilagođavanje zadane glasnoće slušalica

1 Na upravljačkoj ploči odaberite:

Postavke > Uređaj > Pristupačnost

2 Prilagodite glasnoću slušalica.

Napomena: Glasnoća će se vratiti na zadanu vrijednost nakon odjave iz sesije ili nakon aktivacije pisača iz mirovanja ili hibernacije.

Konfiguriranje postavki zvučnika faksa

Napomena: Provjerite je li faks konfiguriran. Za dodatne informacije pogledajte [“Postavljanje pisača za faksiranje” na 65. str.](#)

1 Na početnom zaslonu dodirnite **Postavke > Faks > Postavljanje faksa > Postavke zvučnika**.

2 Učinite sljedeće:

- Za Način rada zvučnika odaberite **Uvijek uključeno**.
- Za Glasnoću zvučnika odaberite **Visoka**.
- Omogućite Glasnoća zvona.

Umrežavanje

Povezivanje pisača s Wi-Fi mrežom

Provjerite je li Aktivni adapter postavljen na Automatski. Na početnom zaslonu dodirnite **Postavke > Mreže/priključci > Pregled mreže > Aktivni adapter**.

Upotreba upravljačke ploče

1 Na početnom zaslonu dodirnite **Postavke > Mreža/priključci > Bežično > Postavljanje pomoću ploče pisača > Odabir mreže**.

2 Odaberite Wi-Fi mrežu, a zatim unesite lozinku za mrežu.

Napomena: Kod modela pisača koji podržavaju Wi-Fi mrežu tijekom početnog postavljanja prikazat će se Wi-Fi mreža.

Upotreba aplikacije Lexmark Mobile Assistant

1 Ovisno o svom mobilnom uređaju, preuzmite aplikaciju Lexmark Mobile Assistant iz internetske trgovine Google Play ili App Store.

2 Na početnom zaslonu pisača dodirnite **Postavke > Mreža/priključci > Bežično > Postavljanje pomoću mobilne aplikacije > ID pisača**.

3 Na mobilnom uređaju pokrenite aplikaciju, a zatim prihvatite odredbe upotrebe.

Napomena: Ako je potrebno, dajte dopuštenja.

4 Dodirnite **Poveži s pisačem > Idi na Wi-Fi postavke**.

5 Povežite mobilni uređaj s bežičnom mrežom pisača.

6 Vratite se u aplikaciju, a zatim dodirnite **Postavi Wi-Fi vezu**

7 Odaberite Wi-Fi mrežu, a zatim unesite lozinku za mrežu.

8 Dodirnite **Gotovo**.

Povezivanje pisača s bežičnom mrežom koristeći Wi-Fi Protected Setup (WPS)

Prije početka pazite da budu zadovoljeni sljedeći uvjeti:

- Pristupna točka (bežični usmjerivač) ima certifikat za WPS ili podržava WPS. Dodatne informacije potražite u dokumentaciji priloženoj uz pristupnu točku.
- Adapter za bežičnu mrežu postavljen je u pisač. Dodatne informacije potražite u uputama priloženima uz adapter.
- Aktivni adapter postavljen je na Automatski. Na početnom zaslonu dodirnite **Postavke > Mreže/priključci > Pregled mreže > Aktivni adapter**.

Upotreba metode pritiska gumba

1 Na početnom zaslonu dodirnite **Postavke > Mreža/priključci > Bežično > Wi-Fi Protected Setup > Pokreni metodu pritiska gumba**.

2 Slijedite upute na zaslonu.

Metoda upotrebe osobnog identifikacijskog broja (PIN)

1 Na početnom zaslonu dodirnite **Postavke > Mreža/priključci > Bežično > Wi-Fi Protected Setup > Početak PIN metode**.

2 Kopirajte WPS PIN s osam znamenki.

3 Otvorite web-preglednik, a zatim u adresno polje upišite IP adresu pristupne točke.

Napomene:

- Kako biste saznali IP adresu, potražite je u dokumentaciji priloženoj uz pristupnu točku.
- Ako koristite proxy poslužitelj, za pravilno učitavanje web-stranice privremeno ga onemogućite.

4 Pristupite postavkama za WPS. Dodatne informacije potražite u dokumentaciji priloženoj uz pristupnu točku.

5 Unesite 8-znamenkasti PIN, a zatim spremite promjene.

Konfiguriranje Wi-Fi Direct veze

Wi-Fi Direct® je Wi-Fi tehnologija koja omogućava izravno povezivanje bežičnih uređaja i pisača s podrškom za Wi-Fi Direct bez upotrebe pristupne točke (bežični usmjerivač).

1 Na početnom zaslonu dodirnite **Postavke > Mreža/priključci > Wi-Fi Direct**.

2 Konfigurirajte postavke.

- **Omogući Wi-Fi Direct** – Omogućavanje pisača za emitiranje svoje vlastite Wi-Fi Direct mreže.
- **Naziv za Wi-Fi Direct** – Dodjela naziva Wi-Fi Direct mreže.
- **Lozinka za Wi-Fi Direct** – Dodjela lozinke za uspostavu bežične sigurnosti pri upotrebi izravne veze.
- **Prikaži lozinku na stranici za postavljanje** – Prikaz lozinke na stranici za postavljanje mreže.
- **Automatsko prihvaćanje zahtjeva na pritisak gumba** – Omogućava pisaču automatsko prihvaćanje zahtjeva za povezivanje.

Napomena: Automatsko prihvaćanje zahtjeva na pritisak gumba nije zaštićeno.

Napomena: Kako biste saznali lozinku Wi-Fi Direct mreže, ispišite stranicu za postavljanje mreže. Na početnom zaslonu dodirnite **Postavke > Izvješća > Mreža > Stranica za postavljanje mreže**.

Povezivanje mobilnog uređaja s pisačem

Prije povezivanja mobilnog uređaja provjerite je li Wi-Fi Direct konfiguriran. Za dodatne informacije pogledajte ["Konfiguriranje Wi-Fi Direct veze" na 166. str.](#)

Povezivanje pomoću funkcije Wi-Fi Direct

Napomena: Ove se upute odnose samo na mobilne uređaje sa sustavom Android.

- 1 Na mobilnom uređaju otvorite izbornik postavki.
- 2 Omogućite **Wi-Fi**, a zatim dodirnite **Wi-Fi Direct**.
- 3 Odaberite naziv pisača za Wi-Fi Direct.
- 4 Potvrdite vezu na upravljačkoj ploči pisača.

Povezivanje putem Wi-Fi veze

- 1 Na mobilnom uređaju otvorite izbornik postavki.
- 2 Dodirnite **Wi-Fi** i odaberite naziv za Wi-Fi Direct pisača.

Napomena: Niz DIRECT-xy (gdje su x i y dva nasumična znaka) dodaje se prije naziva za Wi-Fi Direct.

- 3 Unesite lozinku za Wi-Fi Direct.

Povezivanje računala s pisačem

Prije povezivanja s računalom učinite sljedeće:

- Omogućite Wi-Fi Direct na pisaču. Na početnom zaslonu dodirnite **Postavke > Mreža/priključci > Wi-Fi Direct > Omogući Wi-Fi Direct > Uključi**.
- Zabilježite naziv za Wi-Fi Direct. Na početnom zaslonu dodirnite **Postavke > Mreža/priključci > Wi-Fi Direct > Naziv za Wi-Fi Direct**.

- Zabilježite lozinku za Wi-Fi Direct. Na početnom zaslonu dodirnite **Postavke > Mreža/priključci > Wi-Fi Direct > Lozinka za Wi-Fi Direct**.

Napomena: Možete konfigurirati i naziv i lozinku za Wi-Fi Direct.

Za korisnike sustava Windows

- 1 Otvorite **Pisači i skeneri** i kliknite **Dodaj pisač ili skener**.
- 2 Kliknite **Prikaži Wi-Fi Direct pisače** i odaberite naziv za Wi-Fi Direct pisača.
- 3 Zabilježite osmeroznamenkasti PIN sa zaslona pisača.
- 4 Unesite PIN na računalu.

Napomena: Ako upravljački program za ispis još nije instaliran, sustav Windows preuzet će odgovarajući upravljački program.

Za korisnike računala Macintosh

- 1 Kliknite ikonu bežične veze, a zatim odaberite naziv za Wi-Fi Direct pisača.

Napomena: Niz DIRECT-xy (gdje su x i y dva nasumična znaka) dodaje se prije naziva za Wi-Fi Direct.

- 2 Upišite lozinku za Wi-Fi Direct.

Napomena: Nakon prekida Wi-Fi Direct veze vratite računalo na prethodnu mrežu.

Deaktiviranje Wi-Fi mreže

- 1 Na početnom zaslonu dodirnite **Postavke > Mreže/priključci > Pregled mreže > Aktivni adapter > Standardna mreža**.
- 2 Slijedite upute na zaslonu.

Izmjena postavki priključka pisača nakon instaliranja ISP-a

Napomene:

- Ako pisač koristi statičnu IP adresu, konfiguraciju ne treba mijenjati.
- Ako su računala konfigurirana tako da umjesto IP adrese koriste mrežni naziv, konfiguraciju ne treba mijenjati.
- Ako pisaču koji je prethodno konfiguriran za Ethernet dodajete bežični internal solutions port (ISP), iskopčajte pisač iz Ethernet mreže.

Za korisnike sustava Windows

- 1 Otvorite mapu pisača.
- 2 U izborniku prečaca na pisaču s novim ISP-om otvorite svojstva pisača.
- 3 Konfigurirajte priključak na popisu.
- 4 Ažurirajte IP adresu.
- 5 Primijenite izmjene.

Za korisnike računala Macintosh

- 1 Iz značajke System Preferences (Preference sustava) u izborniku Apple posjetite popis pisača, a zatim odaberite + > IP.
- 2 Unesite IP adresu u adresno polje.
- 3 Primijenite izmjene.

Postavljanje ispisa putem serijskog priključka (samo sustav Windows)

- 1 Postavite parametre na pisaču.
 - a Na upravljačkoj ploči otiđite do izbornika za postavke priključaka.
 - b Pronađite izbornik s postavkama serijskog priključka te po potrebi podesite postavke.
 - c Primijenite izmjene.
- 2 Na računalu otvorite mapu pisača te odaberite svoj pisač.
- 3 Otvorite svojstva pisača i na popisu odaberite COM priključak.
- 4 U značajki za upravljanje uređajima postavite parametre COM priključka.

Napomene:

- Ispisivanje preko serijskog priključka smanjuje brzinu ispisa.
- Provjerite je li serijski kabel priključen na serijski priključak pisača.

Čišćenje dijelova pisača

Čišćenje pisača

 **OPREZ—OPASNOST OD STRUJNOG UDARA:** Kako biste pri čišćenju vanjskog dijela pisača izbjegli rizik od strujnog udara, iskopčajte kabel napajanja iz električne mrežne utičnice te iskopčajte sve kabele iz pisača.

Napomene:

- Ovaj postupak ponovite svakih nekoliko minuta.
 - Oštećenja pisača prouzročena nepravilnim rukovanjem nisu pokrivena jamstvom pisača.
- 1 Isključite pisač, a zatim iskopčajte kabel napajanja iz električne mrežne utičnice.
 - 2 Izvadite papir iz standardnog odjeljka i ulagača za razne medije.
 - 3 Uklonite prašinu, dlačice i komadiće papira oko pisača pomoću meke četke ili usisavača.
 - 4 Obrišite vanjski dio pisača vlažnom mekom krpom koja ne ostavlja dlačice.

Napomene:

- Nemojte koristiti sredstva za čišćenje kućanstva ili deterdžente jer mogu oštetiti završnu obradu pisača.

- Pazite da sva područja pisača ostanu suha nakon čišćenja.

5 Priključite kabel napajanja na električnu mrežnu utičnicu, a zatim uključite pisač.

⚠ OPREZ—MOGUĆE OZLJEDE: Kako biste izbjegli rizik od požara ili strujnog udara, priključite kabel napajanja na valjano uzemljenu mrežnu utičnicu odgovarajućih svojstava koja se nalazi u blizini proizvoda i lako je dostupna.

Čišćenje dodirnog zaslona

⚠ OPREZ—OPASNOST OD STRUJNOG UDARA: Kako biste pri čišćenju vanjskog dijela pisača izbjegli rizik od strujnog udara, iskopčajte kabel napajanja iz električne mrežne utičnice te iskopčajte sve kabele iz pisača.

- 1 Isključite pisač, a zatim iskopčajte kabel napajanja iz električne mrežne utičnice.
- 2 Vlažnom, mekom krpom bez dlačica obrišite dodirni zaslon.

Napomene:

- Nemojte upotrebljavati sredstva za čišćenje kućanstva ili deterdžente jer mogu oštetiti dodirni zaslon.
- Provjerite je li dodirni zaslon suh nakon čišćenja.

3 Priključite kabel napajanja na električnu mrežnu utičnicu, a zatim uključite pisač.

⚠ OPREZ—MOGUĆE OZLJEDE: Kako biste izbjegli rizik od požara ili strujnog udara, priključite kabel napajanja na valjano uzemljenu mrežnu utičnicu odgovarajućih svojstava koja se nalazi u blizini proizvoda i lako je dostupna.

Čišćenje skenera

- 1 Otvorite poklopac skenera.



2 Vlažnom, mekom krpom bez dlačica obrišite sljedeća područja:

- Staklo ADF-a

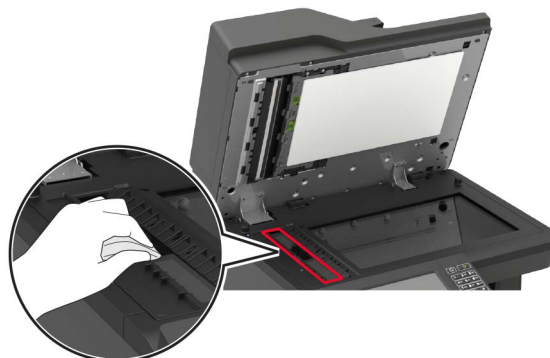

- Staklena podloga ADF-a

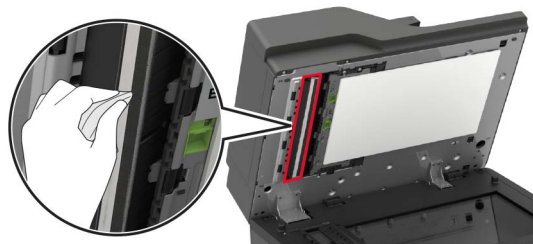

- Staklo skenera



- Staklena podloga skenera

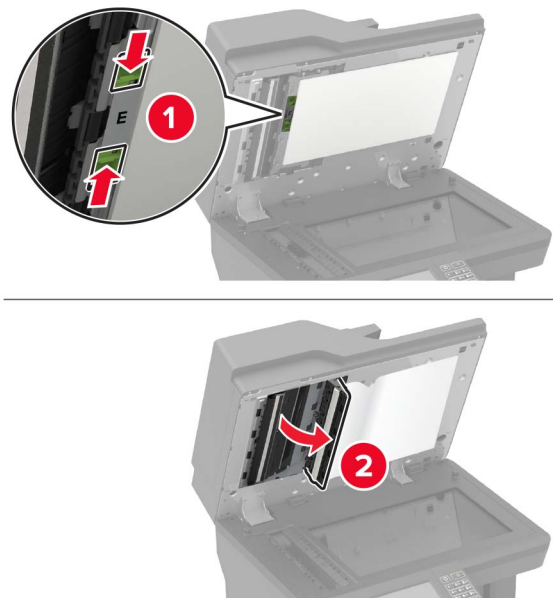

3 Otvorite vratašca E.**4** Vlažnom, mekom krpom bez dlačica obrišite sljedeća područja:

- Staklena podloga ADF-a u vratašcima E

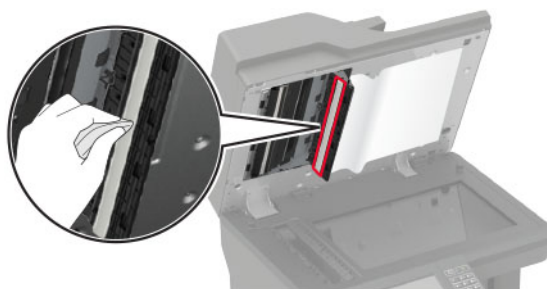

- Staklo ADF-a u vratašcima E

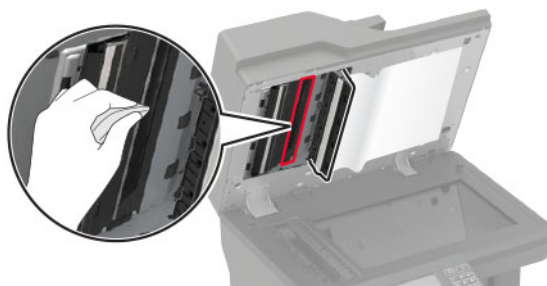
**5** Zatvorite vratašca E, a zatim zatvorite poklopac skenera.

Čišćenje kotačića za uvlačenje

- 1 Isključite pisač.
- 2 Izvadite ladicu.

Upozorenje—potencijalno oštećenje: Kako biste spriječili oštećenja uslijed elektrostatickog pražnjenja, dodirnite bilo koji izloženi metalni okvir pisača prije pristupanja unutarnjim područjima pisača ili njihovog dodirivanja.



- 3 Izvadite valjak za uvođenje.

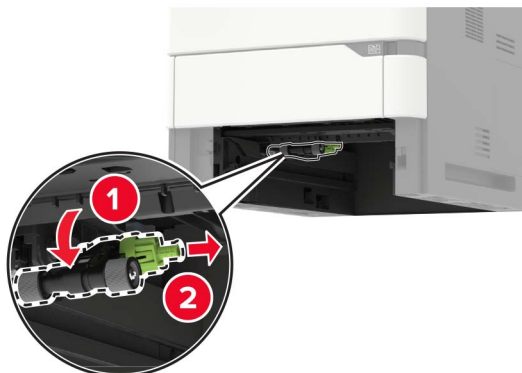

- 4 Vlažnom, mekom krpom bez dlačica obrišite kotačiće za uvlačenje.

Napomena: Na krpom nanosite izopropilni alkohol.

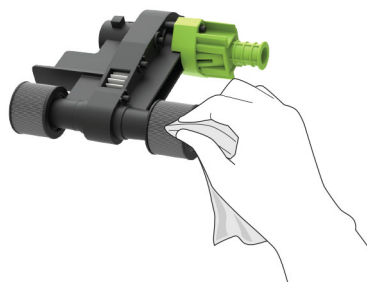

5 Umetnite valjak za uvođenje.

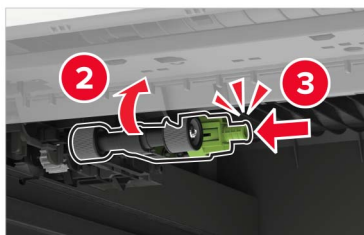

6 Umetnite ladicu.

Čišćenje valjka za ulaganje papira u ulagaču za razne medije

1 Isključite pisač.

2 Otvorite ulagač za razne medije.

Upozorenje—potencijalno oštećenje: Kako biste spriječili oštećenja uslijed elektrostatickog pražnjenja, dodirnite bilo koji izloženi metalni okvir pisača prije pristupanja unutarnjim područjima pisača ili njihovog dodirivanja.



3 Izvadite valjak za uvođenje.

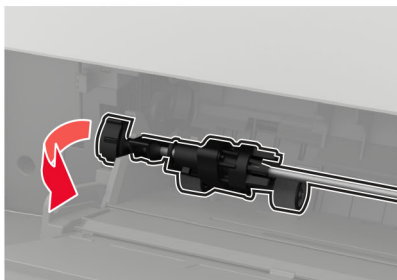

4 Nanesite izopropilni alkohol na meku krpu koja ne ostavlja dlačice i zatim obrišite valjak za uvođenje.

5 Umetnite valjak za uvođenje.

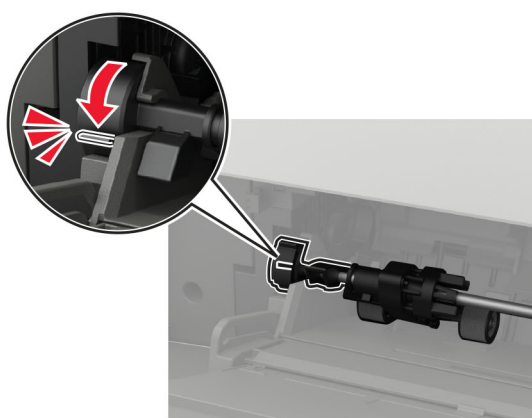
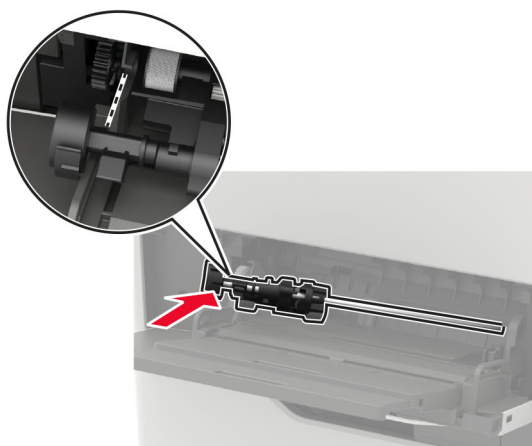
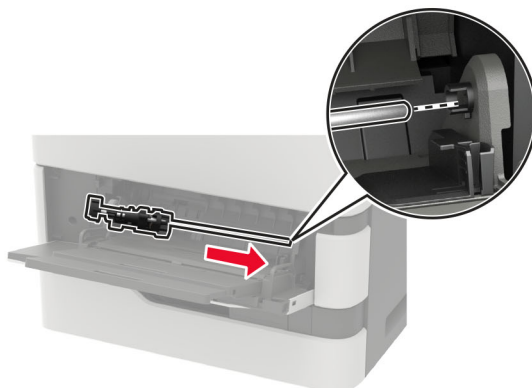

6 Zatvorite ulagač za razne medije.

7 Uključite pisač.

Čišćenje valjka za podizanje papira u ADF-u

- 1 Isključite pisač.
- 2 Otvorite vratašca D.

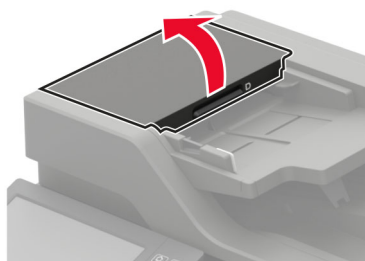

- 3 Skinite poklopac valjka za podizanje papira u ADF-u.

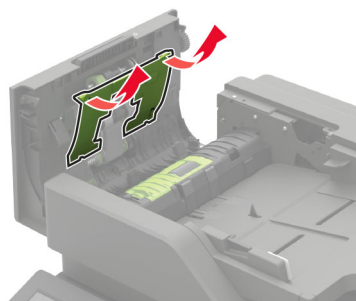

- 4 Izvadite valjak za podizanje papira u ADF-u.

Upozorenje—potencijalno oštećenje: Statički elektricitet lako može oštetiti neke dijelove pisača. Prije nego dodirnete dijelove i komponente označene simbolom osjetljivosti na statički elektricitet, dodirnite metalnu površinu na području udaljenom od simbola.

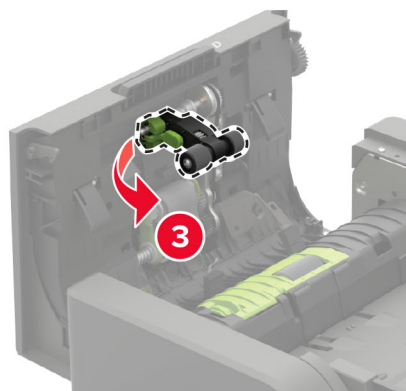
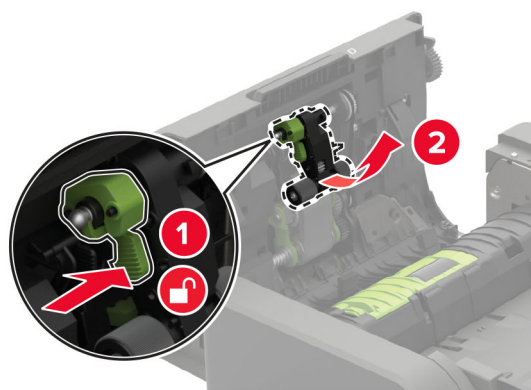

- 5 Na meku krpu bez dlačica nanesite izopropilni alkohol, a zatim obrišite valjak za podizanje papira u ADF-u.
- 6 Umećite valjak za podizanje papira u ADF-u dok ne čujete da je sjeo na mjesto („klik“).

Upozorenje—potencijalno oštećenje: Statički elektricitet lako može oštetiti neke dijelove pisača. Prije nego dodirnete dijelove i komponente označene simbolom osjetljivosti na statički elektricitet, dodirnite metalnu površinu na području udaljenom od simbola.

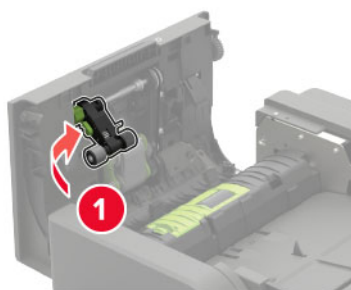

7 Umetnite poklopac valjka za podizanje papira u ADF-u tako da čujno *sjedne* na mjesto.

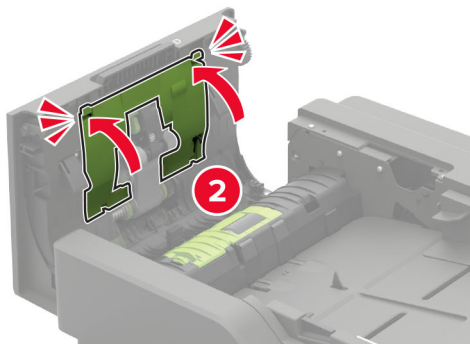
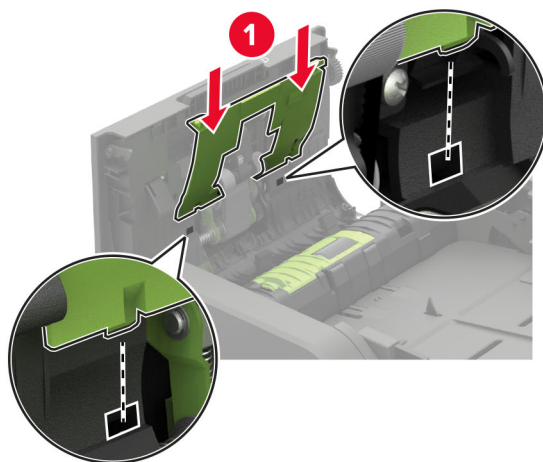

8 Zatvorite vratašca D.

9 Uključite pisač.

Čišćenje valjka za uvlačenje papira u ADF-u

- 1 Isključite pisač.
- 2 Otvorite vratašca D.

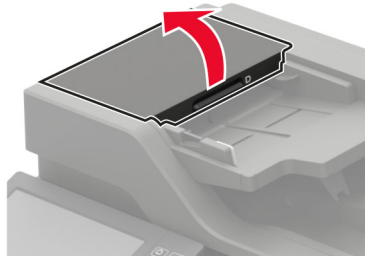

- 3 Skinite poklopac valjka za podizanje papira u ADF-u.

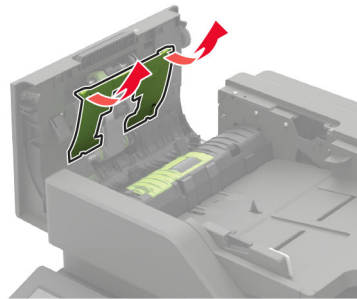

- 4 Izvadite valjak za uvlačenje papira u ADF-u.

Upozorenje—potencijalno oštećenje: Statički elektricitet lako može oštetiti neke dijelove pisača. Prije nego dodirnete dijelove i komponente označene simbolom osjetljivosti na statički elektricitet, dodirnite metalnu površinu na području udaljenom od simbola.

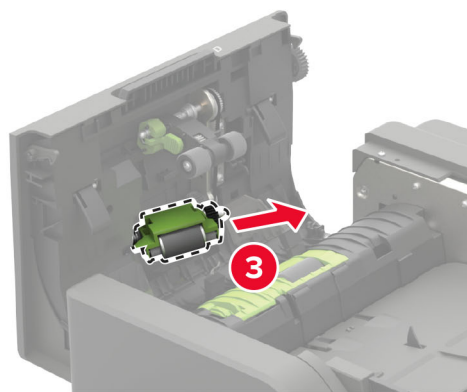
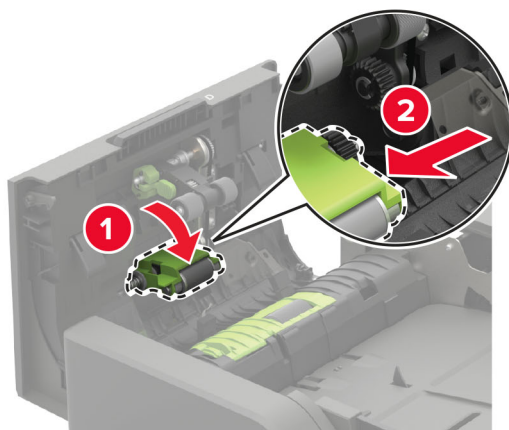

- 5** Na meku krpju bez dlačica nanesite izopropilni alkohol, a zatim obrišite valjak za uvlačenje papira u ADF-u.

6 Umećite valjak za uvlačenje papira u ADF-u dok ne čujete da je sjeo na mjesto („klik“).

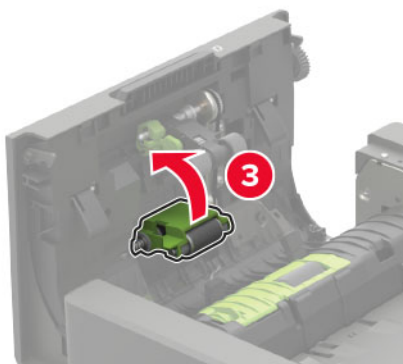
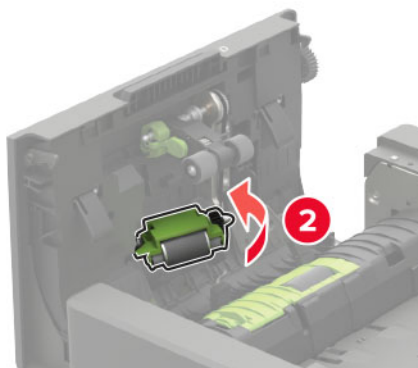
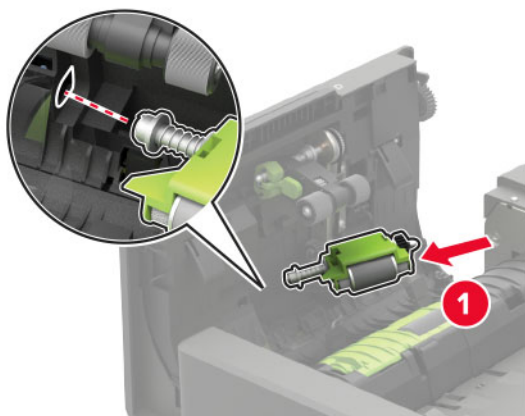

7 Umetnite poklopac valjka za podizanje papira u ADF-u tako da čujno *sjedne* na mjesto.

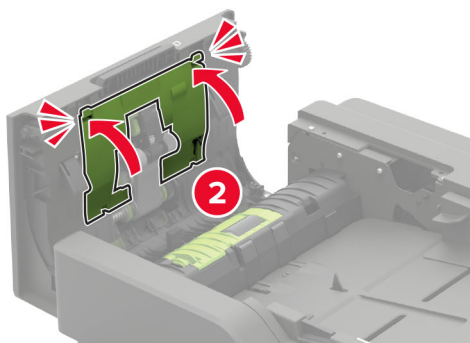
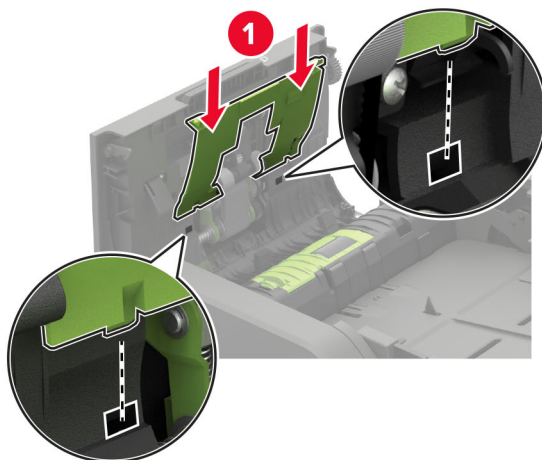

8 Zatvorite vratašca D.

9 Uključite pisač.

Pražnjenje kutije s konfetima

1 Otvorite vratašca J.



2 Izvadite i ispraznite kutiju s konfetima.

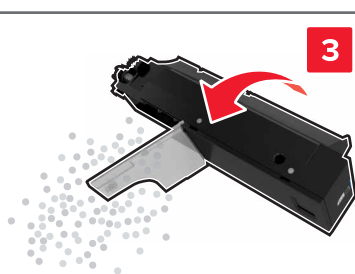
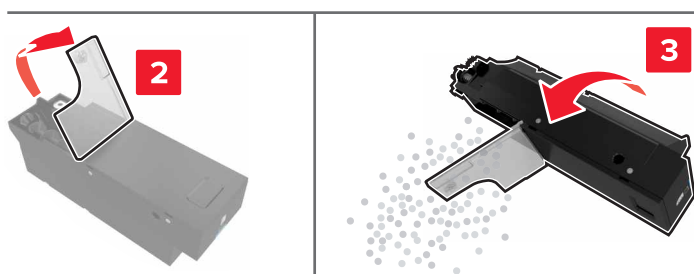
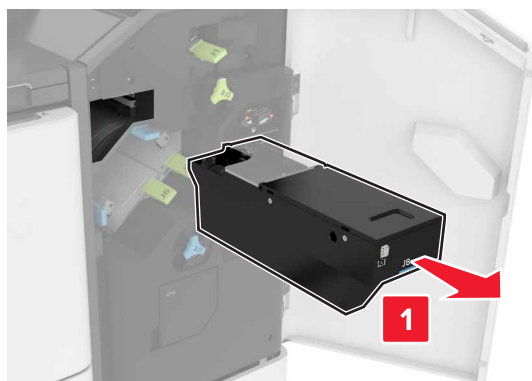

3 Umetnite kutiju za konfete.

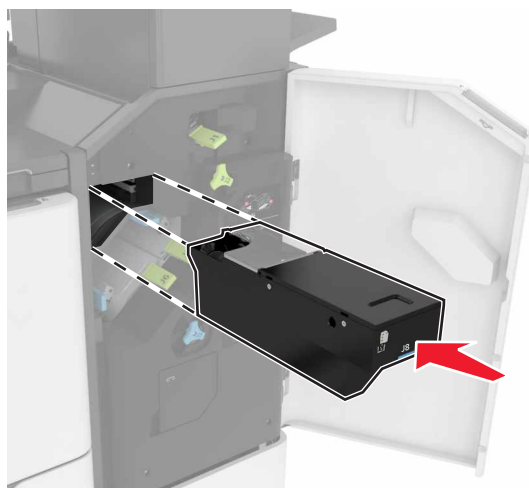

4 Zatvorite vratašca J.

Naručivanje dijelova i potrošnog materijala

Za naručivanje dijelova i potrošnog materijala u SAD-u nazovite Lexmark na broj 1-800-539-6275 i zatražite informacije o ovlaštenim prodavateljima Lexmark potrošnih dijelova na vašem području. U drugim državama ili regijama posjetite www.lexmark.com ili kontaktirajte mjesto na kojem ste kupili pisač.

Napomena: Sve procjene koje se tiču vijeka trajanja potrošnog materijala pisača temelje se na upotrebi običnog papira veličine letter ili A4.

Provjera statusa dijelova i potrošnog materijala

- 1 Na početnom zaslonu dodirnite **Status / potrošni materijal**.
- 2 Odaberite dijelove ili potrošni materijal koji želite provjeriti.

Napomena: Ovoj postavci možete pristupiti i tako da dodirnete gornji dio početnog zaslona.

Upotreba originalnih Lexmark dijelova i potrošnog materijala

Lexmark pisači najbolje funkcioniraju s originalnim Lexmark dijelovima i potrošnim materijalom. Upotreba potrošnog materijala i dijelova trećih proizvođača može utjecati na učinkovitost, pouzdanost i trajnost pisača i ispisnih dijelova. Ona također može utjecati na pokrivenost jamstvom. Oštećenja koja nastanu zbog upotrebe dijelova i potrošnog materijala drugih proizvođača nisu pokrivena jamstvom. Svi pokazatelji vijeka trajanja namijenjeni su upotrebi Lexmark dijelova i potrošnog materijala te mogu davati nepredvidive rezultate ako se koriste dijelovi i potrošni materijal drugih proizvođača. Upotreba ispisnih dijelova nakon isteka roka upotrebe može oštetiti Lexmark pisač i povezane sklopove.

Upozorenje—potencijalno oštećenje: Dijelovi i potrošni materijal bez uvjeta ugovora programa za povrat mogu se ponovo postaviti i ponovo obraditi. Međutim, jamstvo proizvođača ne pokriva štetu uzrokovanu upotrebom neoriginalnog potrošnog materijala ili dijelova. Ako ponovo postavite brojač za potrošni materijal ili dio uređaja bez ispravne ponovne proizvodnje, uređaj se može oštetiti. Nakon što ponovo postavite brojač za potrošni materijal ili dio uređaja, na vašem pisaču može se prikazati pogreška u vezi s prisutnosti ponovno postavljenog dijela.

Naručivanje spremnika s tonerom

Napomene:

- Procijenjeni učinak spremnika temelji se na standardu ISO/IEC 19752.
- Izuzetno niska pokrivenost ispisa duže vremensko razdoblje može negativno utjecati na stvarni učinak.

Spremnici za toner iz programa za povrat

Stavka	Sjedinjene Američke Države i Kanada	Europsko ekonomsko područje	Azija i Pacifik	Latinska Amerika	Ostatak Europe, Bliski istok i Afrika	Australija i Novi Zeland	Diljem svijeta
Spremnik s tonerom iz programa za povrat	58D1000	58D2000	58D3000	58D4000	58D5000	58D6000	58D000G

¹ Dostupan je samo kod pisača kojima se upravlja pod ugovorom. Više informacija zatražite od predstavnika tvrtke Lexmark ili administratora sustava.

Stavka	Sjedinjene Američke Države i Kanada	Europsko ekonomsko područje	Azija i Pacifik	Latinska Amerika	Ostatak Europe, Bliski istok i Afrika	Australija i Novi Zeland	Diljem svijeta
Visokoučinkoviti spremnik s tonerom u okviru programa povrata	58D1H00	58D2H00	58D3H00	58D4H00	58D5H00	58D6H00	58D0H0G
Spremnik s tonerom izuzetno visoke učinkovitosti u okviru korporacijskog programa povrata ¹	58D1H0E	58D2H0E	58D3H0E	58D4H0E	58D5H0E	58D6H0E	nije primjenjivo
Spremnik s tonerom izuzetno visoke učinkovitosti u okviru programa povrata	58D1X00	58D2X00	58D3X00	58D4X00	58D5X00	58D6X00	58D0X0G
Spremnik s tonerom izuzetno visoke učinkovitosti u okviru korporacijskog programa povrata ¹	58D1X0E	58D2X0E	58D3X0E	58D4X0E	58D5X0E	58D6X0E	nije primjenjivo
Spremnik s tonerom ultravisoke učinkovitosti u okviru programa povrata	58D1U00	58D2U00	58D3U00	58D4U00	58D5U00	58D6U00	58D0U0G
Spremnik s tonerom ultravisoke učinkovitosti u okviru korporacijskog programa povrata ¹	58D1U0E	58D2U0E	58D3U0E	58D4U0E	58D5U0E	58D6U0E	nije primjenjivo

¹ Dostupan je samo kod pisača kojima se upravlja pod ugovorom. Više informacija zatražite od predstavnika tvrtke Lexmark ili administratora sustava.

Spremnici s tonerom iz programa za povrat – Lexmark XM7355 i XM7370

Stavka	Sjedinjene Američke Države, Kanada, Australija i Novi Zeland	Europa, Bliski istok i Afrika	Azija i Pacifik	Latinska Amerika
Spremnik s tonerom iz programa za povrat	25B3086 ¹ 25B3090 ²	25B3101 ¹ 25B3107 ²	25B3121 ¹ 25B3122 ²	25B3128 ¹ 25B3129 ²

¹ Podržava samo model pisača Lexmark XM7355.
² Podržava samo model pisača Lexmark XM7370.

Standardni spremnici tonera

Stavka	Diljem svijeta
Spremnik s tonerom ultravisoke učinkovitosti	58D0UA0

Naručivanje ispisne jedinice

Izuzetno niska pokrivenost ispisa duže vremensko razdoblje može uzrokovati kvar dijelova ispisne jedinice prije nego što se toner potroši.

Stavka	Lexmarkov program povrata	Korporacijski program povrata*	Standardno
Ispisna jedinica	58D0Z00	58D0Z0E	58D0ZA0

* Ova ispisna jedinica dostupna je samo kod pisača kojima se upravlja pod ugovorom. Više informacija zatražite od predstavnika tvrtke Lexmark ili administratora sustava.

Naručivanje spremnika s klamericama

Naziv dijela	Broj dijela
Spremnik s klamericama	35S8500

Naručivanje kompleta za održavanje

Kako biste odredili podržanu vrstu grijača, otvorite vratašca A i zatim izvadite spremnik s tonerom i ispisnu jedinicu. Pronađite dvoznamenkasti broj vrste grijača na prednjoj strani grijača, na primjer, 00 ili 01.

Upozorenje—potencijalno oštećenje: Ne izlažite ispisnu jedinicu izravnom svjetlu na duže od 10 minuta. Duže izlaganje svjetlu može uzrokovati probleme s kvalitetom ispisa.

Napomene:

- Upotreba određenih vrsta papira može zahtijevati češću zamjenu kompleta za održavanje.
- Komplet za održavanje sadrži sklop valjka za odvajanje, grijač, sklop valjka za uvođenje i valjak za prijenos koji se po potrebi mogu zasebno naručiti i zamijeniti.
- Dodatne informacije o zamjeni kompleta za održavanje potražite u dokumentaciji priloženoj uz komplet.

Kompleti za održavanje grijača iz programa za povrat

Vrsta kompleta za održavanje grijača	Broj dijela
Vrsta 00	41X2233
Vrsta 01	41X2234
Vrsta 02	41X2235
Vrsta 03	41X2236
Vrsta 04	41X2237
Vrsta 11	41X2242
Vrsta 13	41X2243
Vrsta 32	41X2250
Vrsta 33	41X2251
Vrsta 35	41X2252
Vrsta 36	41X2253

Standardni kompleti za održavanje grijača

Vrsta kompleta za održavanje grijača	Broj dijela
Vrsta 05	41X2238
Vrsta 06	41X2239
Vrsta 07	41X2240
Vrsta 08	41X2241
Vrsta 17	41X2244
Vrsta 19	41X2245

Komplet za održavanje valjka

Stavka	Broj dijela
Komplet za održavanje valjka motora pisača	41X2352

Automatski komplet za održavanje ulagača dokumenata

Stavka	Broj dijela
Komplet za održavanje ADF-a	41X2351

Zamjena dijelova i potrošnog materijala

Zamjena spremnika s tonerom

- Otvorite vratašca A.

Upozorenje—potencijalno oštećenje: Kako biste spriječili oštećenja uslijed elektrostatičkog pražnjenja, dodirnite bilo koji izloženi metalni okvir pisača prije pristupanja unutarnjim područjima pisača ili njihovog dodirivanja.

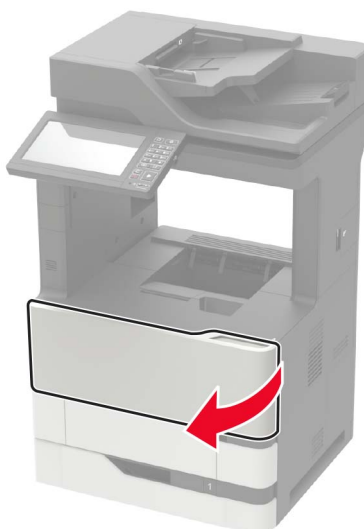

2 Izvadite iskorišteni spremnik s tonerom.

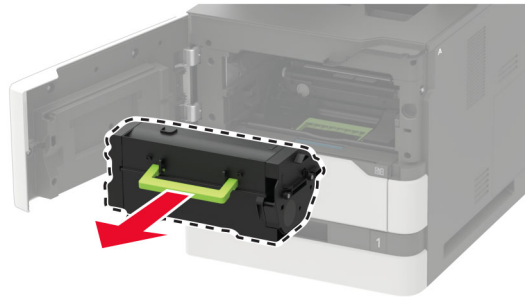

3 Raspakirajte novi spremnik s tonerom i zatim ga protresite kako bi se toner ravnomjerno rasporedio.

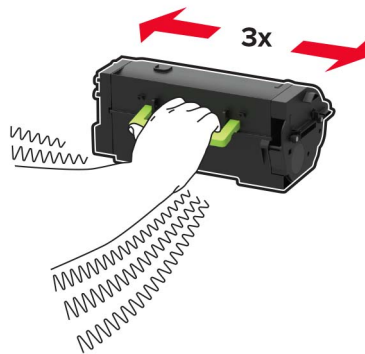

4 Umetnite novi spremnik tonera.

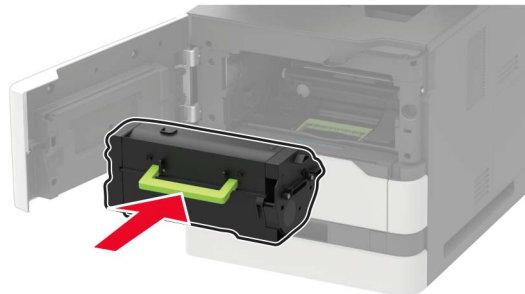

5 Zatvorite vratašca.

Zamjena ispisne jedinice

1 Otvorite vratašca A.

Upozorenje—potencijalno oštećenje: Kako biste spriječili oštećenja uslijed elektrostatickog pražnjenja, dodirnite bilo koji izloženi metalni okvir pisača prije pristupanja unutarnjim područjima pisača ili njihovog dodirivanja.

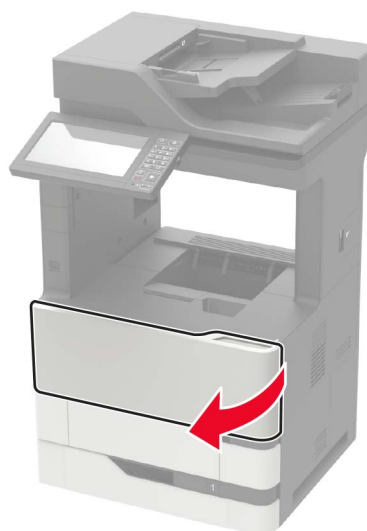

2 Izvadite spremnik tonera.

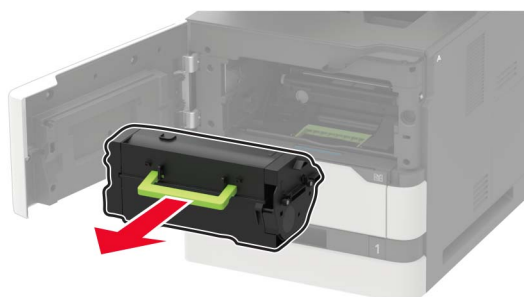

3 Izvadite iskorištenu ispisnu jedinicu.

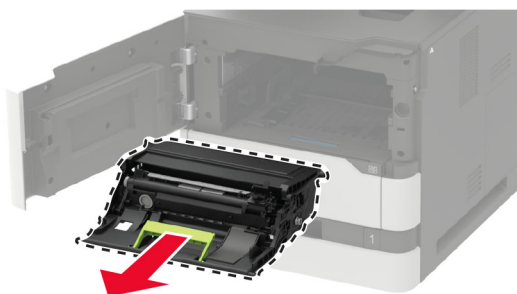

4 Raspakirajte novu ispisnu jedinicu i zatim je protresite kako bi se toner ravnomjerno rasporedio.

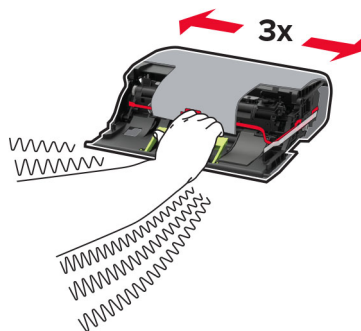

Upozorenje—potencijalno oštećenje: Ne izlažite ispisnu jedinicu izravnom svjetlu na duže od 10 minuta. Duže izlaganje svjetlu može uzrokovati probleme s kvalitetom ispisa.

Upozorenje—potencijalno oštećenje: Nemojte dodirivati bubanj fotovodiča. To bi moglo utjecati na kvalitetu budućeg ispisa.



5 Uklonite materijal pakiranja.

6 Umetnite novu ispisnu jedinicu.

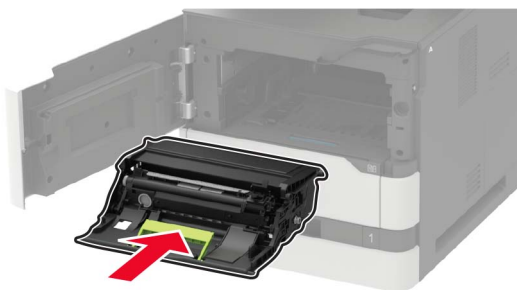

7 Umetnite spremnik s tonerom.

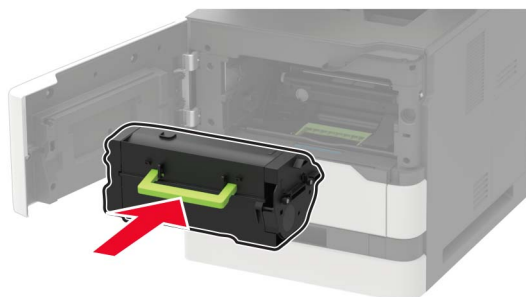

8 Zatvorite vratašca.

Zamjena grijača

1 Otvorite vratašca C.

 **OPREZ—VRUĆA POVRŠINA:** Unutrašnjost pisača može biti vruća. Kako biste smanjili rizik od ozljede na vrućem dijelu, pričekajte da se površine ohlade.

Upozorenje—potencijalno oštećenje: Kako biste spriječili oštećenja uslijed elektrostatickog pražnjenja, dodirnite bilo koji izloženi metalni okvir pisača prije pristupanja unutarnjim područjima pisača ili njihovog dodirivanja.

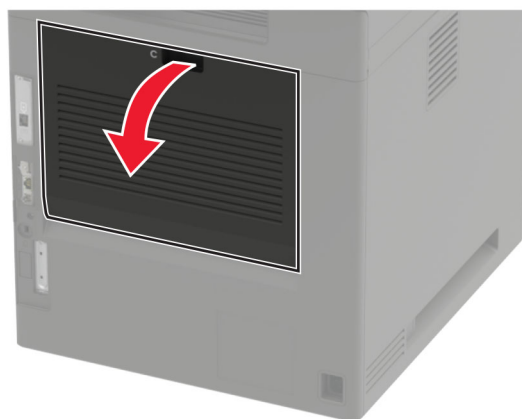

2 Odblokirajte grijač.

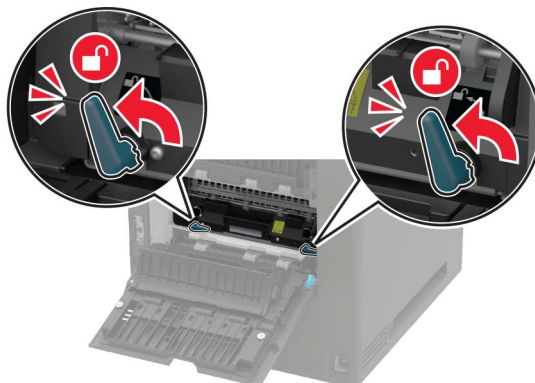

3 Izvadite iskorišteni grijač.

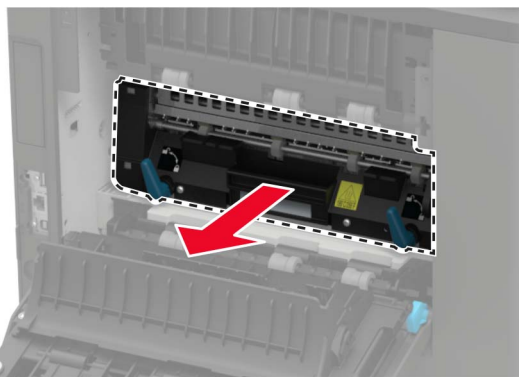

4 Otpakirajte novi grijač.

5 Umetnite novi grijač tako da čujno *sjedne* na mjesto.

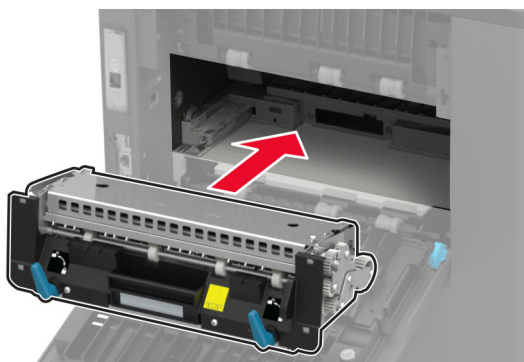

6 Blokirajte grijač.

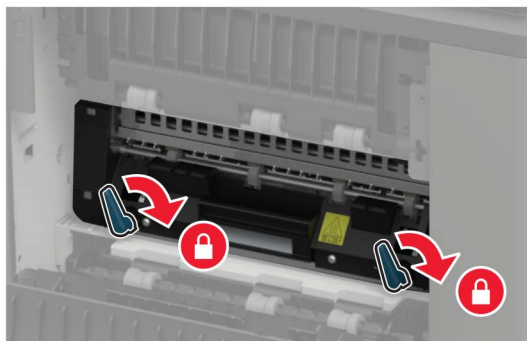

7 Zatvorite vratašca.

Zamjena valjka za prijenos

1 Otvorite vratašca A.

Upozorenje—potencijalno oštećenje: Kako biste spriječili oštećenja uslijed elektrostatickog pražnjenja, dodirnite bilo koji izloženi metalni okvir pisača prije pristupanja unutarnjim područjima pisača ili njihovog dodirivanja.



2 Izvadite spremnik tonera.

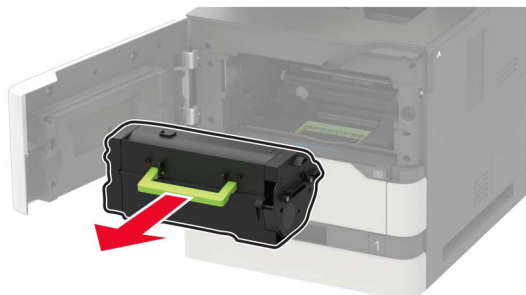

3 Izvadite ispisnu jedinicu.

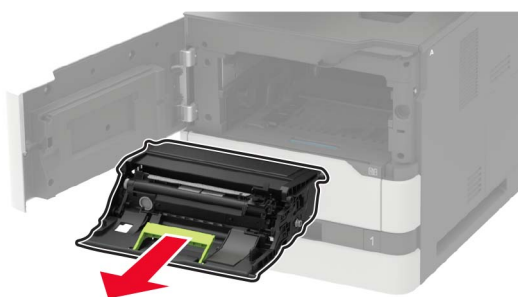

4 Izvadite iskorišteni valjak za prijenos.

 **OPREZ—VRUĆA POVRŠINA:** Unutrašnjost pisača može biti vruća. Kako biste smanjili rizik od ozljede na vrućem dijelu, pričekajte da se površine ohlade.

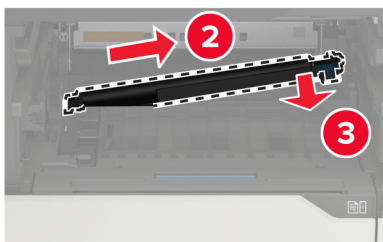
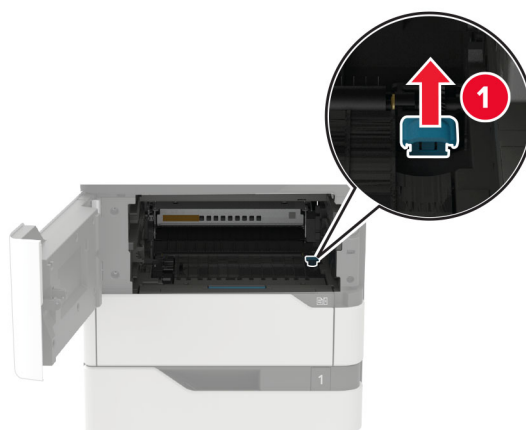

5 Otpakirajte novi valjak za prijenos.

6 Umećite novi prijenosni valjak dok ne čujete da je sjeo na mjesto.

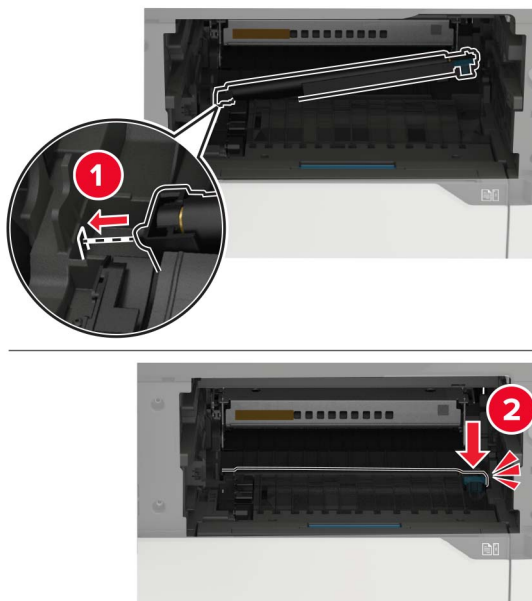

7 Umetnite ispisnu jedinicu.

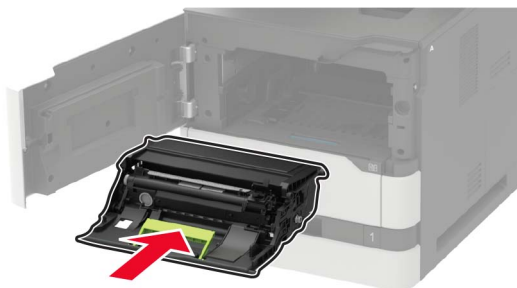

8 Umetnite spremnik s tonerom.

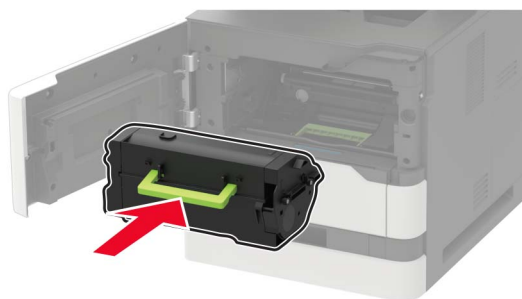

9 Zatvorite vratašca.

Zamjena valjka za uvođenje

- 1 Izvadite odlagač.

Upozorenje—potencijalno oštećenje: Kako biste spriječili oštećenja uslijed elektrostatickog pražnjenja, dodirnite bilo koji izloženi metalni okvir pisača prije pristupanja unutarnjim područjima pisača ili njihovog dodirivanja.



- 2 Izvadite iskorišteni valjak za uvođenje.

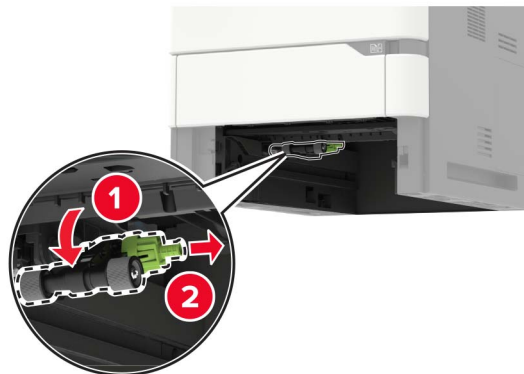

- 3 Raspakirajte novi valjak za uvođenje.

4 Postavite novi valjak za uvođenje.



5 Umetnite odlagač.

Zamjena valjka za uvođenje ulagača za razne materijale

1 Otvorite ulagač za razne medije.

Upozorenje—potencijalno oštećenje: Kako biste spriječili oštećenja uslijed elektrostatickog pražnjenja, dodirnite bilo koji izloženi metalni okvir pisača prije pristupanja unutarnjim područjima pisača ili njihovog dodirivanja.



2 Izvadite iskorišteni valjak za uvođenje.

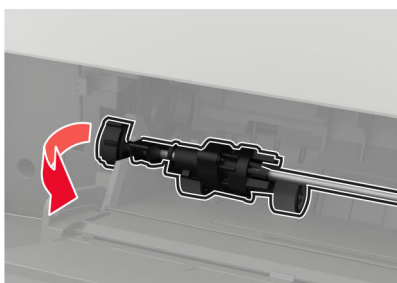

3 Raspakirajte novi valjak za uvođenje.

4 Postavite novi valjak za uvođenje.

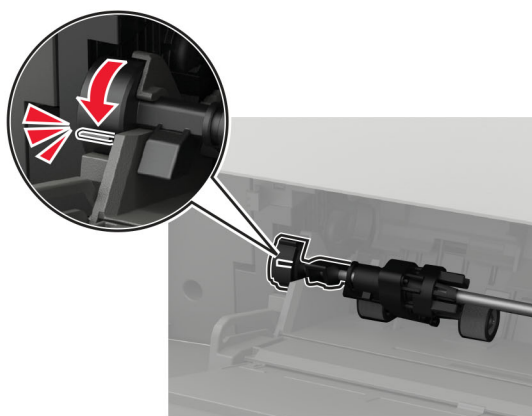
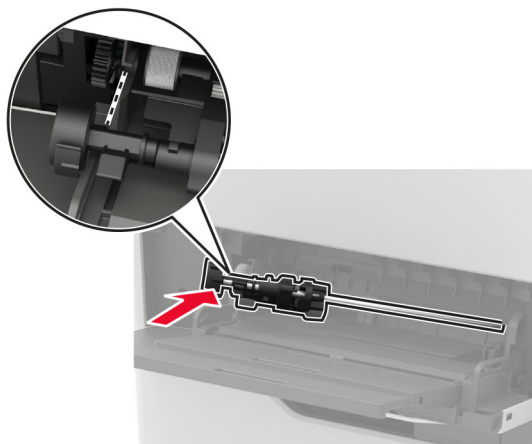
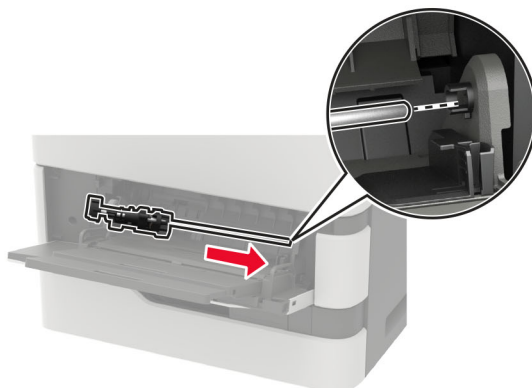

5 Zatvorite ulagač za razne materijale.

Zamjena valjka za podizanje papira u ADF-u

- 1 Isključite pisač.
- 2 Otvorite vratašca D.

Upozorenje—potencijalno oštećenje: Kako biste spriječili oštećenja uslijed elektrostatičkog pražnjenja, dodirnite bilo koji izloženi metalni okvir pisača prije pristupanja unutarnjim područjima pisača ili njihovog dodirivanja.

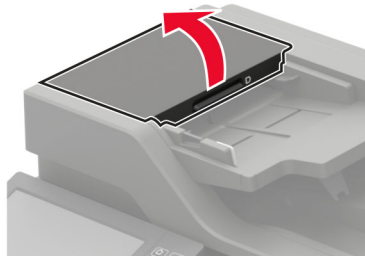

3 Skinite poklopac valjka za podizanje papira u ADF-u.

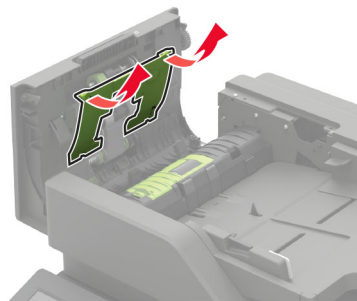

4 Izvadite iskorišteni valjak za podizanje papira u ADF-u.

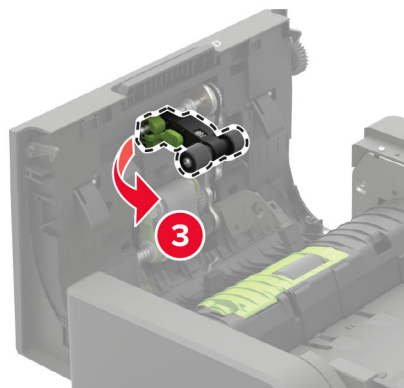
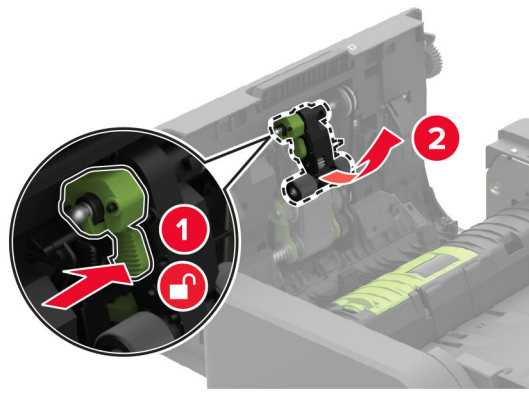

5 Otpakirajte novi valjak za podizanje papira u ADF-u.

Upozorenje—potencijalno oštećenje: Kako bi se izbjegla oštećenja i slab rad pisača, ovim dijelom rukujte čistih ruku.

6 Umetnite novi valjak za podizanje papira u ADF-u tako da čujno *sjedne* na mjesto.

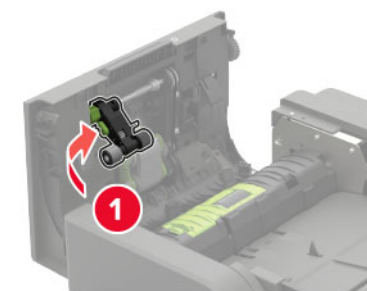

7 Umetnite poklopac valjka za podizanje papira u ADF-u tako da čujno *sjedne* na mjesto.

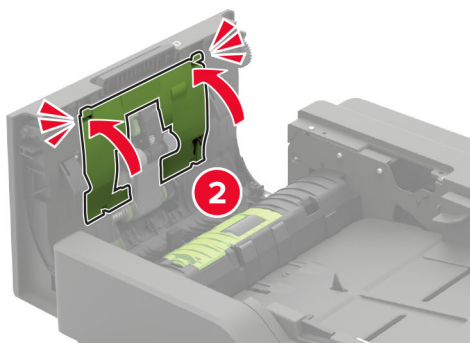
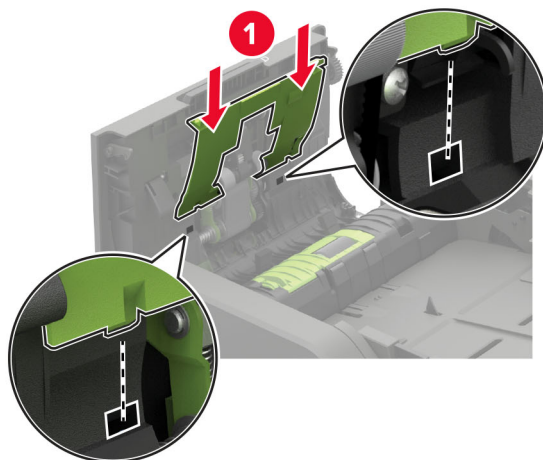

8 Zatvorite vratašca.

9 Uključite pisač.

Zamjena valjka za uvlačenje papira u ADF-u

1 Isključite pisač.

2 Otvorite vratašca D.

Upozorenje—potencijalno oštećenje: Kako biste spriječili oštećenja uslijed elektrostatičkog pražnjenja, dodirnite bilo koji izloženi metalni okvir pisača prije pristupanja unutarnjim područjima pisača ili njihovog dodirivanja.

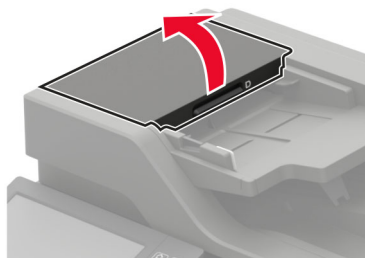

- 3 Skinite poklopac valjka za podizanje papira u ADF-u.

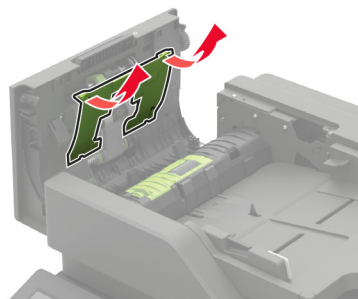

- 4 Izvadite iskorišteni valjak za uvlačenje papira u ADF-u.

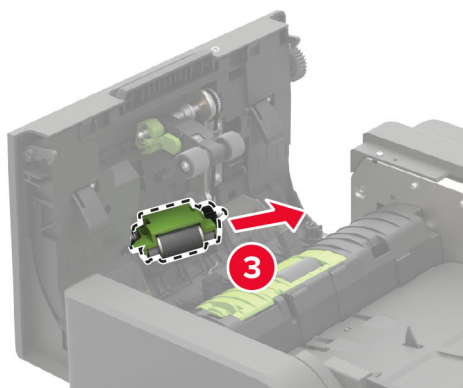
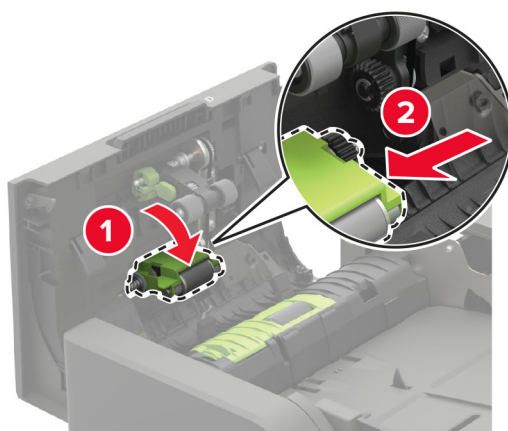

- 5 Otpakirajte novi valjak za uvlačenje papira u ADF-u.

Upozorenje—potencijalno oštećenje: Kako bi se izbjegla oštećenja i slab rad pisača, ovim dijelom rukujte čistih ruku.

6 Umetnite novi valjak za uvlačenje papira u ADF-u tako da čujno *sjedne* na mjesto.

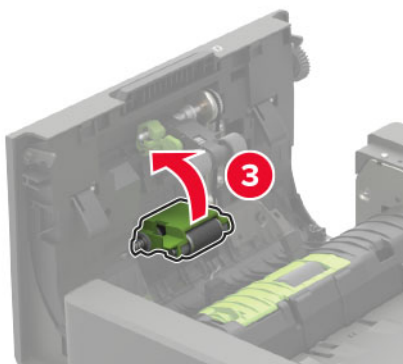
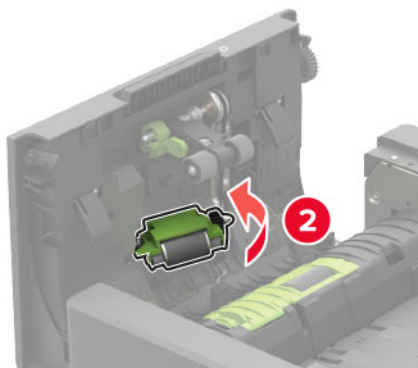
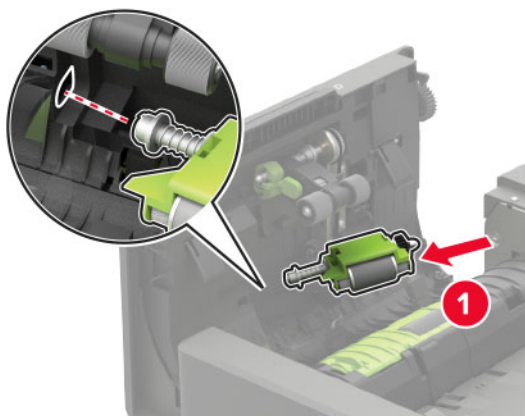

7 Umetnite poklopac valjka za podizanje papira u ADF-u tako da čujno *sjedne* na mjesto.

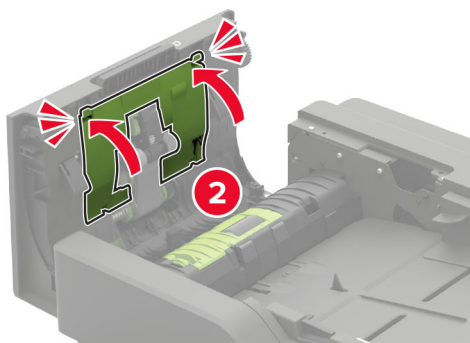
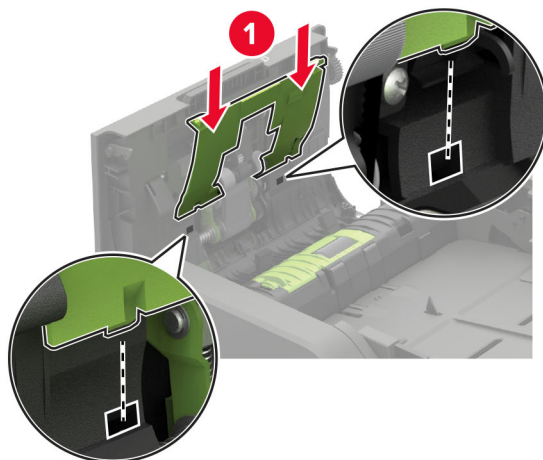

8 Zatvorite vratašca.

9 Uključite pisač.

Zamjena valjka za odvajanje u ADF-u

1 Isključite pisač.

2 Otvorite vratašca D.

Upozorenje—potencijalno oštećenje: Kako biste spriječili oštećenja uslijed elektrostatickog pražnjenja, dodirnite bilo koji izloženi metalni okvir pisača prije pristupanja unutarnjim područjima pisača ili njihovog dodirivanja.

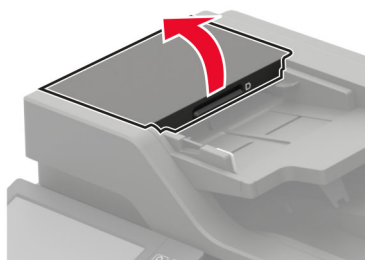

3 Skinite poklopac valjka za odvajanje u ADF-u.

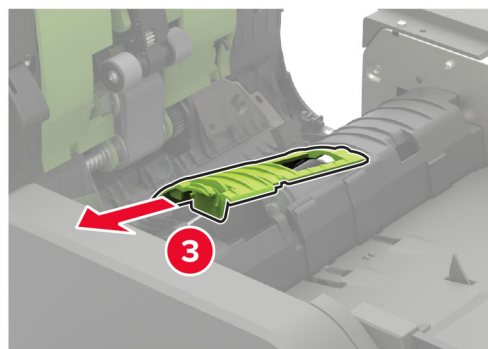
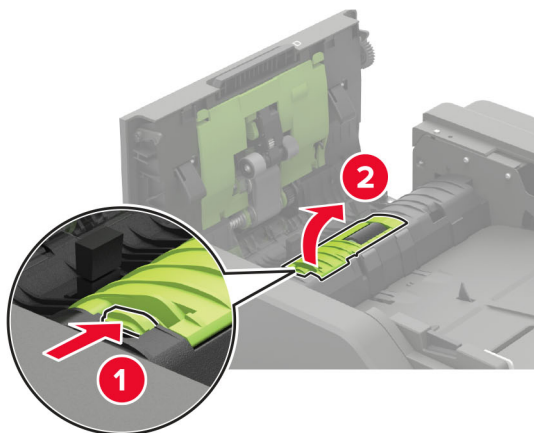

4 Izvadite iskorišteni valjak za odvajanje u ADF-u.

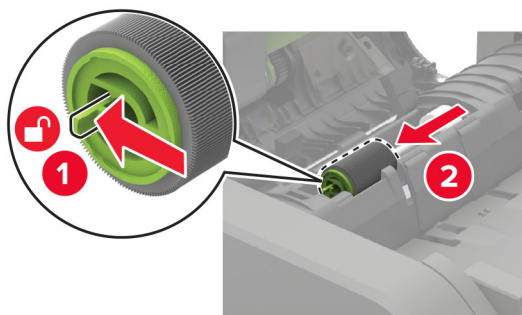

5 Raspakirajte novi valjak za odvajanje u ADF-u.

Upozorenje—potencijalno oštećenje: Kako bi se izbjegla oštećenja i slab rad pisača, ovim dijelom rukujte čistih ruku.

6 Umećite novi valjak za odvajanje u ADF-u dok ne *čujete* da je sjeo na mjesto.

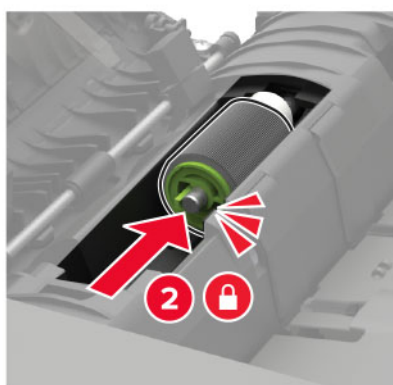
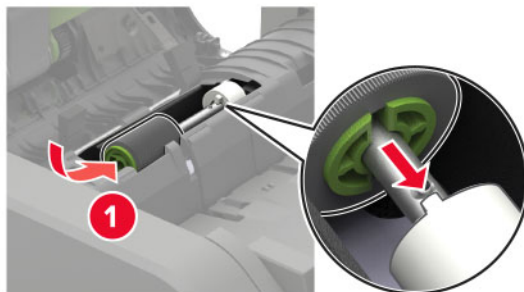

7 Umećite valjak za odvajanje u ADF-u dok ne *čujete* da je sjeo na mjesto.

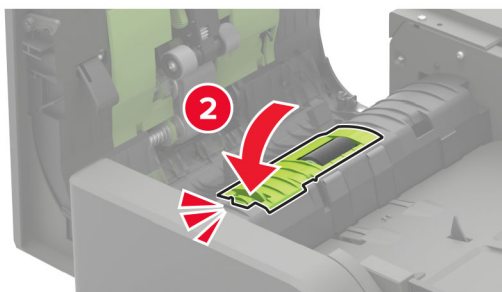
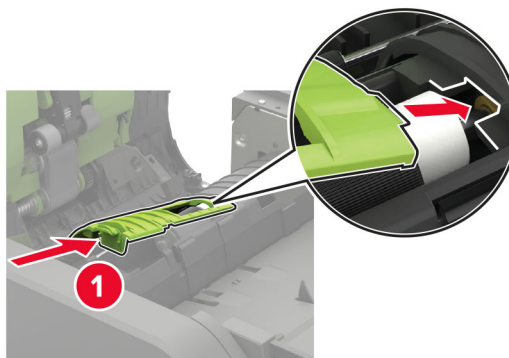

- 8 Zatvorite vratašca.
- 9 Uključite pisač.

Zamjena mehanizma za ograničavanje zakretnog momenta u ADF-u

- 1 Isključite pisač.
- 2 Otvorite vratašca D.

Upozorenje—potencijalno oštećenje: Kako biste spriječili oštećenja uslijed elektrostatičkog pražnjenja, dodirnite bilo koji izloženi metalni okvir pisača prije pristupanja unutarnjim područjima pisača ili njihovog dodirivanja.

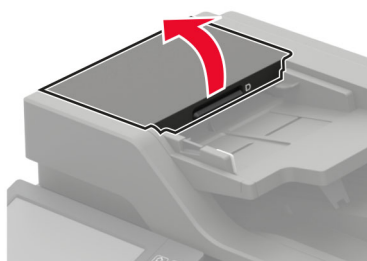

- 3 Skinite poklopac valjka za odvajanje u ADF-u.

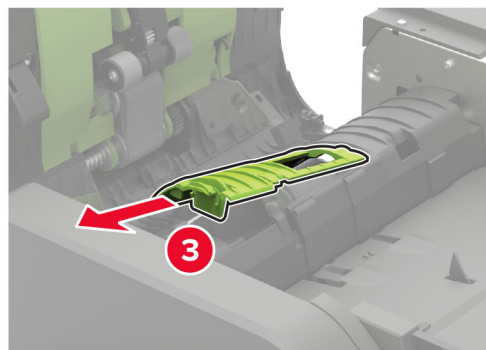
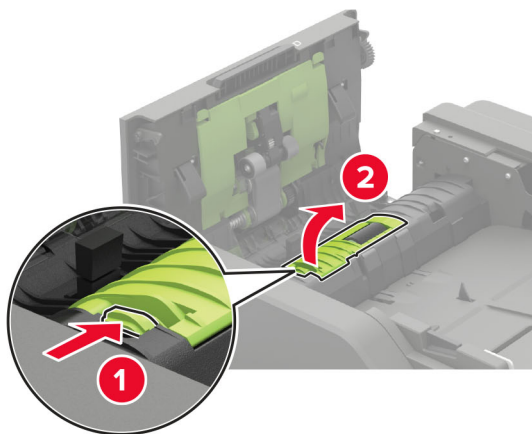

- 4 Izvadite valjak za odvajanje u ADF-u.

Upozorenje—potencijalno oštećenje: Kako bi se izbjegla oštećenja i slab rad pisača, ovim dijelom rukujte čistih ruku.

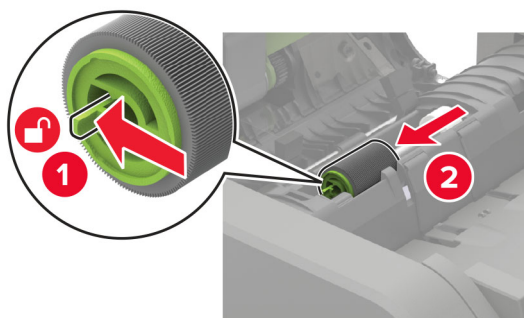

5 Izvadite iskorišteni mehanizam za ograničavanje zakretnog momenta u ADF-u.

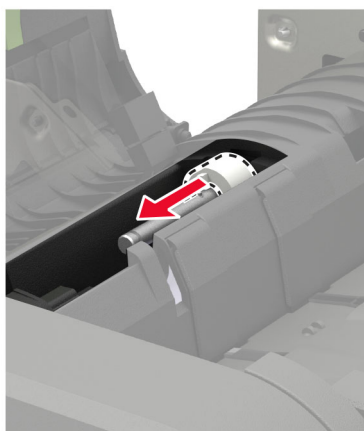

6 Raspakirajte novi mehanizam za ograničavanje zakretnog momenta u ADF-u.

Upozorenje—potencijalno oštećenje: Kako bi se izbjegla oštećenja i slab rad pisača, ovim dijelom rukujte čistih ruku.

7 Umetnite novi mehanizam za ograničavanje zakretnog momenta u ADF-u.

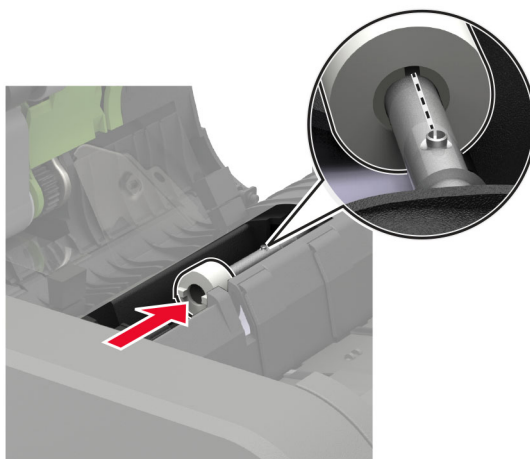

8 Umećite valjak za odvajanje u ADF-u dok ne *čujete* da je sjeo na mjesto.

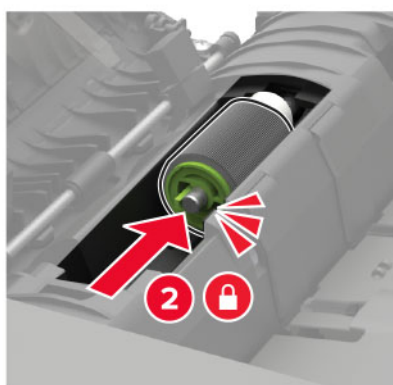
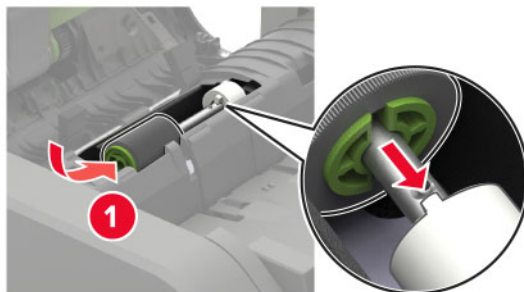

9 Umećite valjak za odvajanje u ADF-u dok ne *čujete* da je sjeo na mjesto.

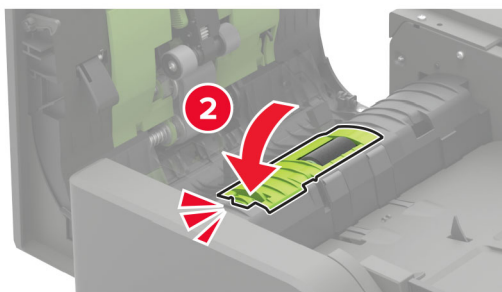
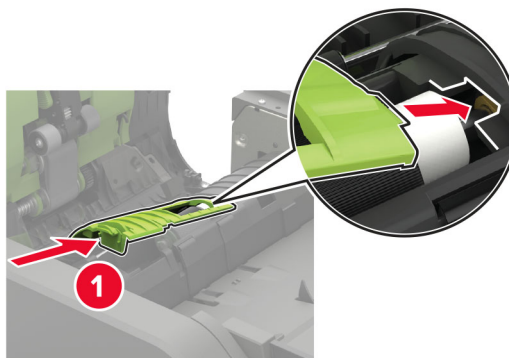

10 Zatvorite vratašca.

11 Uključite pisač.

Zamjena spremnika s klamericama u sklopu za završnu obradu s klamerom

1 Otvorite vratašca F.



2 Izvadite držač spremnika s klamericama.

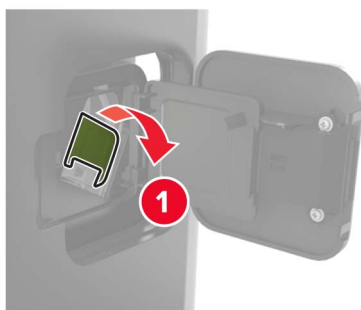

3 Izvadite prazni spremnik s klamericama.

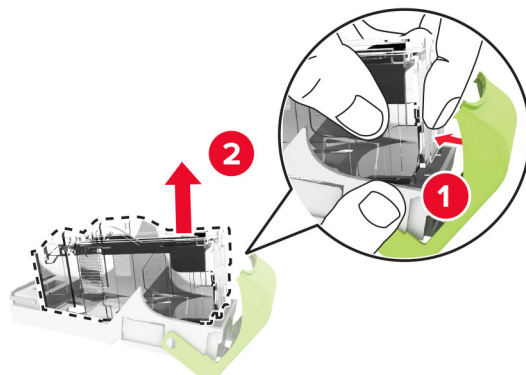

4 Umetnite novi spremnik s klamericama.

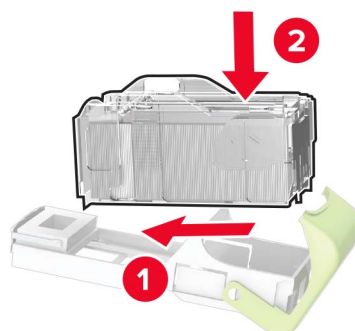

5 Umetnite držač spremnika s klamericama.

6 Zatvorite vratašca.

Zamjena spremnika s klamericama u sklopu za završnu obradu klamanjem i bušenjem rupa

1 Ovisno o spremniku s klamericama koji trebate zamijeniti, otvorite vratašca F ili G.

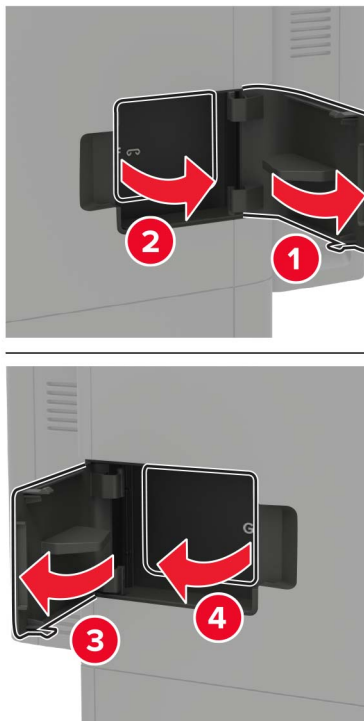

2 Izvadite držač spremnika s klamericama.

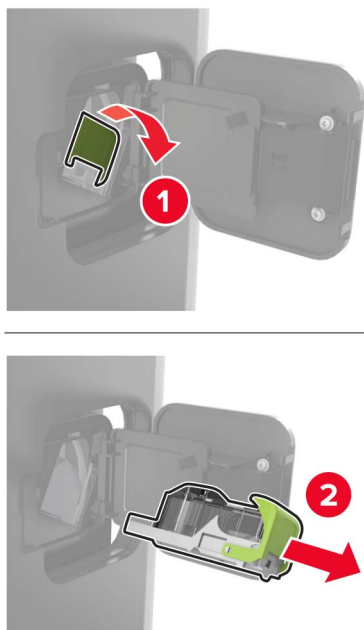

3 Izvadite prazni spremnik s klamericama.

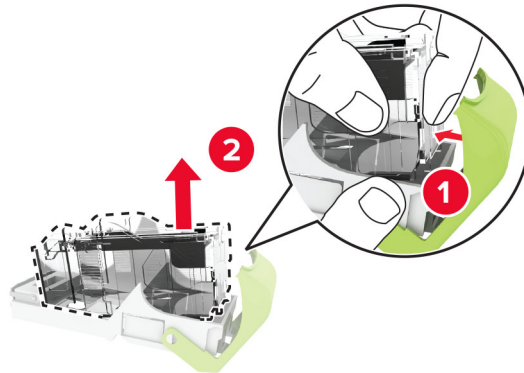

4 Umetnite novi spremnik s klamericama.

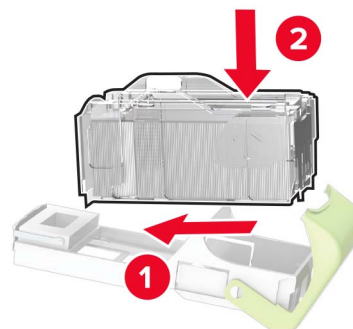

5 Umetnite držač spremnika s klamericama.

6 Zatvorite vratašca.



Ponovno postavljanje brojača upotrebe potrošnog materijala

- 1 Na početnom zaslonu dodirnite **Postavke > Uređaj > Održavanje > Konfiguracijski izbornik > Upotreba potrošnih materijala i brojači**.
- 2 Odaberite brojač koji želite ponovo postaviti.

Upozorenje—potencijalno oštećenje: Dijelovi i potrošni materijal bez uvjeta ugovora programa za povrat mogu se ponovo postaviti i ponovo obraditi. Međutim, jamstvo proizvođača ne pokriva štetu uzrokovanu upotrebom neoriginalnog potrošnog materijala ili dijelova. Ako ponovo postavite brojač za potrošni materijal ili dio uređaja bez ispravne ponovne proizvodnje, uređaj se može oštetiti. Nakon što ponovo postavite brojač za potrošni materijal ili dio uređaja, na vašem pisaču može se prikazati pogreška u vezi s prisutnosti ponovno postavljenog dijela.

Premještanje pisača

Premještanje pisača na drugu lokaciju

-  **OPREZ—MOGUĆE OZLJEDE:** Ako je masa pisača veća od 20 kg (44 lb), za njegovo sigurno podizanje potrebne su dvije osobe ili više njih.
-  **OPREZ—MOGUĆE OZLJEDE:** Kako biste izbjegli rizik od požara ili strujnog udara, koristite samo kabel napajanja priložen uz proizvod ili zamjenski kabel koji je odobrio proizvođač.
-  **OPREZ—MOGUĆE OZLJEDE:** Prilikom premještanja pisača slijedite ove smjernice kako se ne biste ozlijedili ili oštetili pisač:
- Provjerite jesu li sva vratašca i odlagači zatvoreni.
 - Isključite pisač, a zatim iskopčajte kabel napajanja iz električne mrežne utičnice.
 - Iskopčajte sve kabele iz pisača.
 - Ako pisač ima zasebne podne opcionalne odlagače ili izlazne opcije koje su postavljene na njega, odvojite ih prije premještanja pisača.
 - Ako pisač ima postolje s kotačićima, pažljivo ga odgurajte na novu lokaciju. Pazite prilikom prelaska preko pragova i utora u podu.
 - Ako pisač nema postolje s kotačićima, ali je konfiguriran s opcionalnim odlagačima ili izlaznim opcijama, odvojite izlazne opcije i podignite pisač s odlagača. Nemojte pokušavati istovremeno podići pisač i bilo koju od opcija.
 - Za podizanje pisača obavezno koristite rukohvate na njemu.
 - Bilo koja kolica koja koristite za premještanje pisača moraju imati površinu dovoljno veliku za cijeli pisač.
 - Bilo koja kolica koja koristite za premještanje hardverskih opcija moraju imati površinu dovoljno veliku za njihove dimenzije.
 - Držite pisač u uspravnom položaju.
 - Izbjegavajte pokrete koji bi mogli uzrokovati veliko podrhtavanje.
 - Pazite da vam prsti ne budu ispod pisača prilikom njegovog spuštanja.
 - Pazite da oko pisača bude dovoljno slobodnog prostora.

Napomena: Oštećenja pisača prouzročena nepravilnim premještanjem nisu pokriveni jamstvom pisača.

Otprema pisača

Upute o otpremi pisača potražite na adresi <http://support.lexmark.com> ili se obratite podršci za kupce.

Štednja energije i papira

Konfiguriranje postavki načina rada za uštedu energije

Stanje mirovanja

- 1 Na početnom zaslonu dodirnite **Postavke > Uređaj > Upravljanje napajanjem > Prekoračenja vremena > Stanje mirovanja**.
- 2 Odredite vrijeme tijekom kojeg će pisač biti neaktivan prije aktiviranja načina rada Stanje mirovanja.

Hibernacija

- 1 Na početnom zaslonu dodirnite **Postavke > Uređaj > Upravljanje napajanjem > Prekoračenja vremena > Prekoračenje vremena za hibernaciju**.
- 2 Odaberite vrijeme tijekom kojeg će pisač biti neaktivan prije ulaska u hibernaciju.

Napomene:

- Kako bi opcija Prekoračenje vremena za hibernaciju funkcionirala, postavite opciju Prekoračenje vremena za hibernaciju po povezivanju na postavku Hibernacija.
- Embedded Web Server onemogućen je kada je pisač u načinu rada Hibernacija.

Prilagodba svjetline zaslona pisača

- 1 Na početnom zaslonu dodirnite **Postavke > Uređaj > Preference > Svjetlina zaslona**.
- 2 Podesite postavku.

Štednja potrošnog materijala

- Ispisujte papir obostrano.
Napomena: Obostrano ispisivanje zadana je postavka u upravljačkom programu za ispisivanje.
- Ispisujte više stranica na jedan list papira.
- Prije ispisa uz pomoć značajke pretpregleda provjerite kako će dokument izgledati.
- Ispišite jednu kopiju dokumenta u svrhu provjere sadržaja i formata.

Recikliranje

Recikliranje Lexmark proizvoda

Za povratak Lexmark proizvoda radi recikliranja:

- 1 Posjetite www.lexmark.com/recycle.
- 2 Odaberite proizvod koji želite reciklirati.

Napomena: Potrošni materijal i hardver koji nisu navedeni u Lexmark programu za prikupljanje i recikliranje mogu se reciklirati putem vašeg lokalnog centra za recikliranje.

Recikliranje pakiranja Lexmark proizvoda

Lexmark se neprekidno trudi smanjiti količinu pakiranja. Manja količina materijala za pakiranje znači da se Lexmark pisači prevoze na najučinkovitiji način uz veliku pozornost prema okolišu te da manje materijala završi na odlagalištima. Takva učinkovitost rezultira smanjenom emisijom stakleničkih plinova, uštedom energije i očuvanjem prirodnih resursa. Lexmark u nekim državama ili regijama također nudi recikliranje pakiranja. Za dodatne informacije posjetite www.lexmark.com/recycle, a zatim odaberite državu ili regiju. Informacije o dostupnim programima reciklaže pružaju se zajedno s informacijama o reciklaži proizvoda.

Lexmark koristi karton koji se može u potpunosti reciklirati gdje god postoje pogoni za reciklažu valovite ljepenke. Takvih pogona u vašoj regiji možda nema.

Pjena koju Lexmark koristi može se reciklirati gdje god postoje pogoni za reciklažu pjene. Takvih pogona u vašoj regiji možda nema.

Kada spremnik vraćate tvrtki Lexmark, možete upotrijebiti kutiju u kojoj vam je dopremljen. Lexmark će reciklirati kutiju.

Otklanjanje zaglavljenih papira

Izbjegavanje zaglavljivanja

Ispravno uložite papir

- Pazite da papir bude plošno položen u odlagaču.

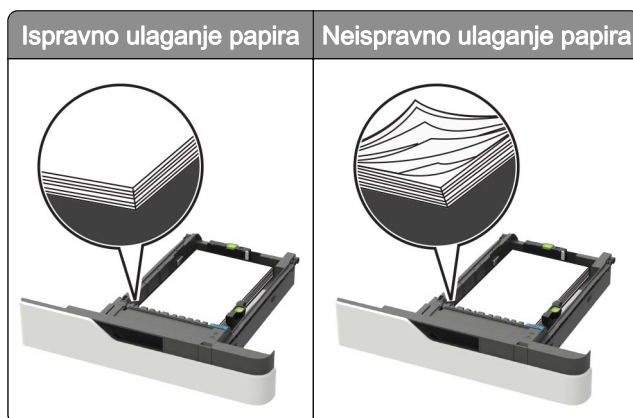

- Nemojte puniti niti vaditi odlagač dok pisač ispisuje.
- Nemojte ulagati previše papira. Provjerite je li visina umetnutog papira ispod oznake maksimalne visine papira.
- Nemojte gurati papir u odlagač. Uložite papir na način prikazan na slici.

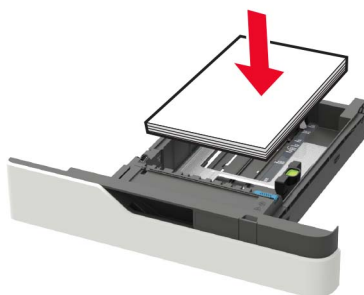

- Pazite da vodilice za papir budu ispravno postavljene i da previše ne pritišću papir ili omotnice.
- Nakon ulaganja papira odlagač čvrsto gurnite u pisač.

Upotreba preporučenog papira

- Koristite isključivo preporučeni papir ili posebne medije.
- Nemojte ulagati papir koji je zgužvan, naboran, vlažan ili savijen.
- Prije ulaganja lagano savijte, prolistajte i poravnajte rubove papira.

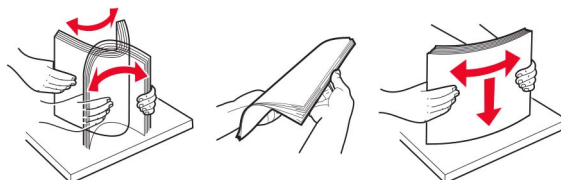

- Nemojte ulagati papir koji je ručno obrezan ili podrezan.
- Nemojte miješati formate, gramature ili vrste papira u istom odlagaču.
- Pazite da format i vrsta papira budu ispravno postavljeni na računalo ili upravljačkoj ploči pisača.
- Spremite papir sukladno preporukama proizvođača.

Pronalaženje mjesta zaglavljivanja

Napomene:

- Kada je pomoć pri zaglavljivanju uključena, pisač nakon uklanjanja zaglavljenog papira provlači prazne ili djelomično ispisane papire. Potražite prazne stranice u izlaznom dijelu pisača.
- Kada je Oporavak od zaglavljivanja postavljen na Uključeno ili Automatski, pisač ponovo ispisuje zaglavljene stranice.

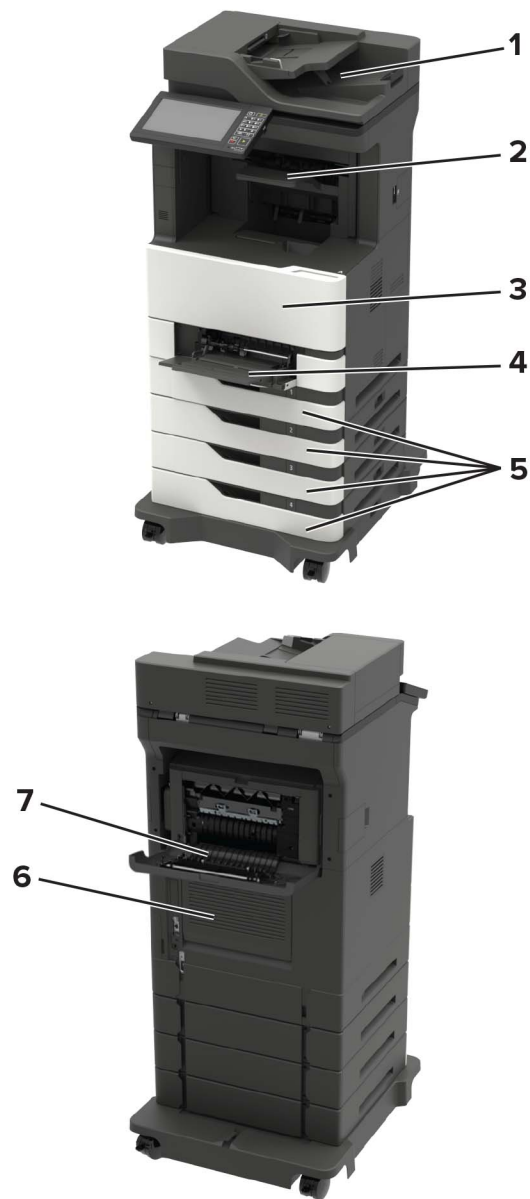

Mjesta zaglavljivanja	
1	Automatski ulagač dokumenata
2	Standardni, sklop za završnu obradu ili opcijski izlazni odjeljak
3	Vratašca A
4	Ulagač za razne medije
5	Odlagači
6	Vratašca C
7	Dorađivač ili stražnja vratašca opcijskog izlaznog odjeljka <ul style="list-style-type: none"> • Vratašca H • Vratašca N • Vratašca P

Zaglavljivanje papira u odlagačima

- 1 Izvadite odlagač.

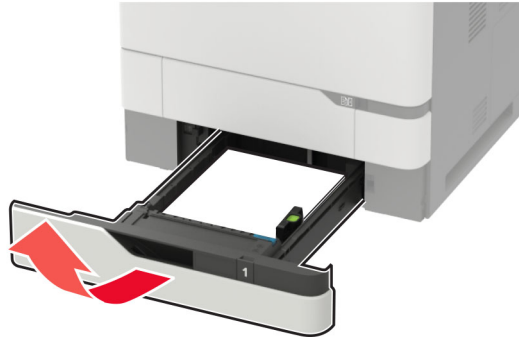

Upozorenje—potencijalno oštećenje: Statički elektricitet može lako oštetiti senzor u opcionalnom odlagaču. Prije vađenja zaglavljenog papira iz odlagača, dodirnite metalnu površinu.

- 2 Izvadite zaglavljeni papir.

Napomena: Pripazite da ne zaostane nijedan komadić papira.



- 3 Umetnite odlagač.

Zaglavljeni papir iza vratašaca A

- 1 Otvorite vratašca A.

Upozorenje—potencijalno oštećenje: Kako biste spriječili oštećenja uslijed elektrostatickog pražnjenja, dodirnite bilo koji izloženi metalni okvir pisača prije pristupanja unutarnjim područjima pisača ili njihovog dodirivanja.

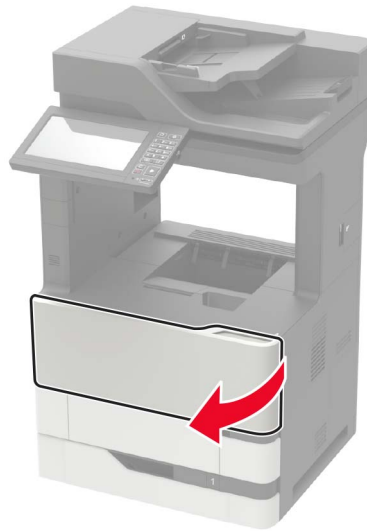

2 Izvadite spremnik tonera.

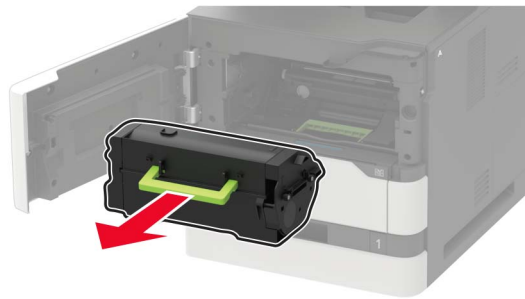

3 Izvadite ispisnu jedinicu.



Upozorenje—potencijalno oštećenje: Ne izlažite ispisnu jedinicu izravnom svjetlu na duže od 10 minuta. Duže izlaganje svjetlu može uzrokovati probleme s kvalitetom ispisa.

Upozorenje—potencijalno oštećenje: Nemojte dodirivati bubanj fotovodiča. To bi moglo utjecati na kvalitetu budućeg ispisa.



4 Izvucite jedinicu za obostrani rad.

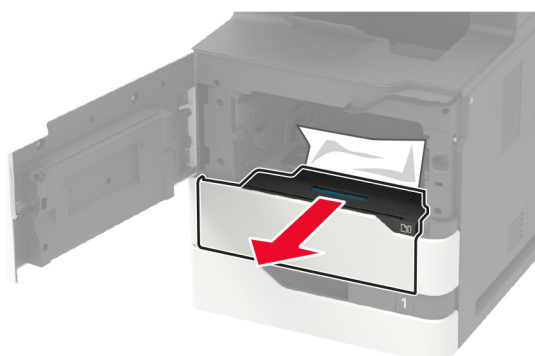

5 Izvadite zaglavljeni papir.

Napomena: Pripazite da ne zaostane nijedan komadić papira.

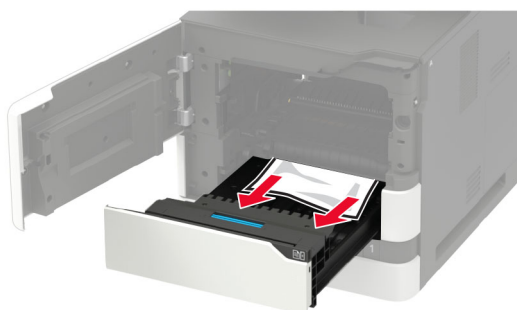

6 Umetnite jedinicu za obostrani rad.

7 Umetnite ispisnu jedinicu.

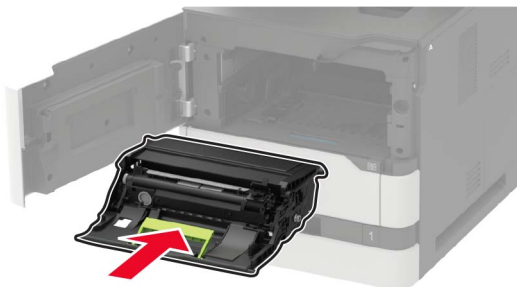

8 Umetnite spremnik s tonerom.

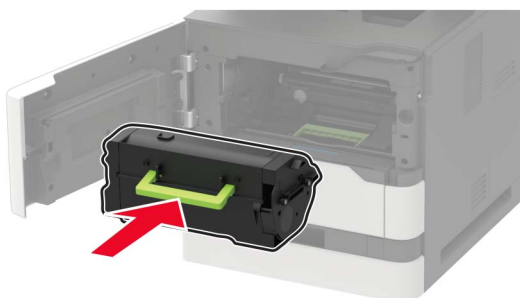

9 Zatvorite vratašca.

Zaglavljeni papir iza vratašaca C

1 Otvorite vratašca C.

 **OPREZ—VRUĆA POVRŠINA:** Unutrašnjost pisača može biti vruća. Kako biste smanjili rizik od ozljede na vrućem dijelu, pričekajte da se površine ohlade.

Upozorenje—potencijalno oštećenje: Kako biste spriječili oštećenja uslijed elektrostatickog pražnjenja, dodirnite bilo koji izloženi metalni okvir pisača prije pristupanja unutarnjim područjima pisača ili njihovog dodirivanja.

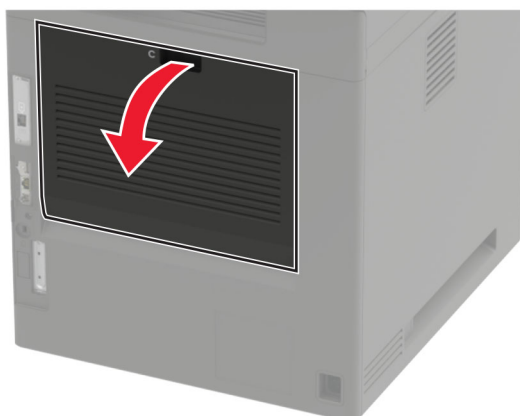

2 Izvadite zaglavljeni papir iz bilo kojeg od sljedećih područja:

Napomena: Pripazite da ne zaostane nijedan komadić papira.

- Područje grijača



- Ispod područja grijača

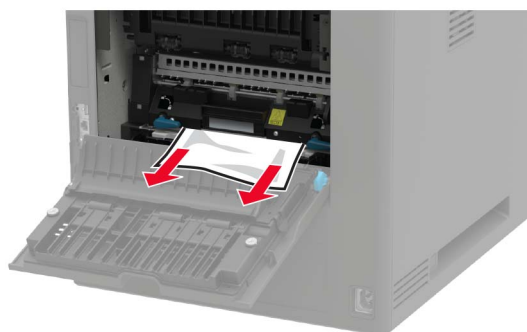

- Područje jedinice za obostrani rad



3 Zatvorite vratašca.

Zaglavljeni papir u standardnom odjeljku

Izvadite zaglavljeni papir.

Napomena: Pripazite da ne zaostane nijedan komadić papira.



Zaglavljeni papir u ulagaču za razne medije

1 Izvadite papir iz ulagača za razne medije.



2 Izvadite zaglavljeni papir.

Napomena: Pripazite da ne zaostane nijedan komadić papira.

3 Prije ulaganja lagano savijte, prolistajte i poravnajte rubove papira.

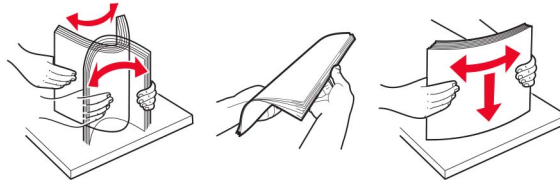

- 4 Uložite papir.



Zaglavljeni papir u automatskom ulagaču dokumenata

- 1 Izvadite sve originale iz odlagača ADF-a.
- 2 Otvorite vratašca D.

Upozorenje—potencijalno oštećenje: Kako biste spriječili oštećenja uslijed elektrostatickog pražnjenja, dodirnite bilo koji izloženi metalni okvir pisača prije pristupanja unutarnjim područjima pisača ili njihovog dodirivanja.

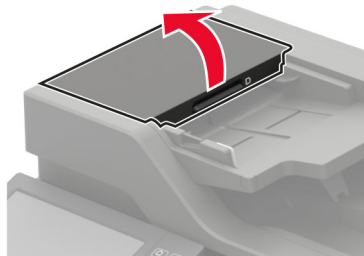

- 3 Izvadite zaglavljeni papir.

Napomena: Pripazite da ne zaostane nijedan komadić papira.

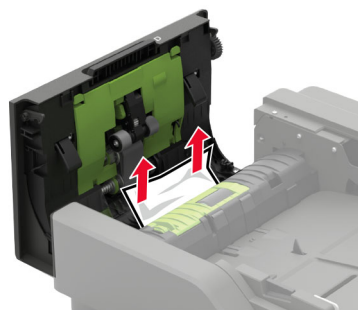

- 4 Zatvorite vratašca D.

5 Otvorite poklopac skenera.



6 Otvorite vratašca E.

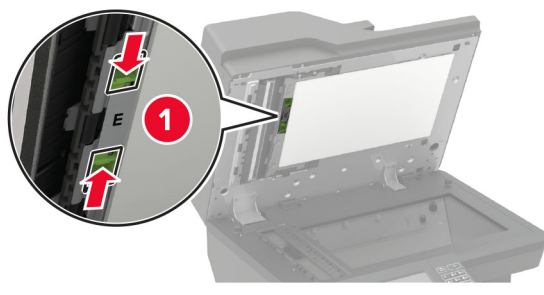

7 Izvadite zaglavljeni papir.

Napomena: Pripazite da ne zaostane nijedan komadić papira.

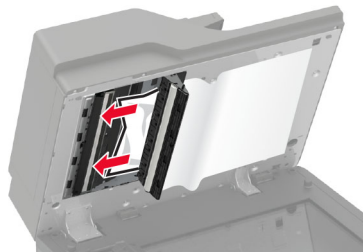

8 Zatvorite vratašca E, a zatim zatvorite poklopac skenera.

Zaglavljeni papir u poštanskom sandučiću s 4 odjeljka

Zaglavljivanje papira u vratašcima N

- 1 Otvorite vratašca N.

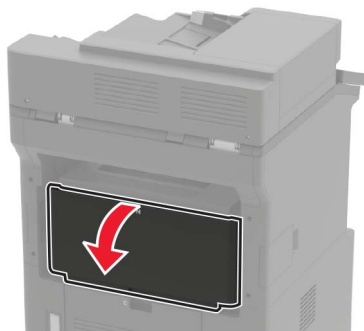

- 2 Izvadite zaglavljeni papir.

Napomena: Pripazite da ne zaostane nijedan komadić papira.



- 3 Zatvorite vratašca.

Zaglavljeni papir u odjeljku poštanskog sandučića

Izvadite zaglavljeni papir.

Napomena: Pripazite da ne zaostane nijedan komadić papira.

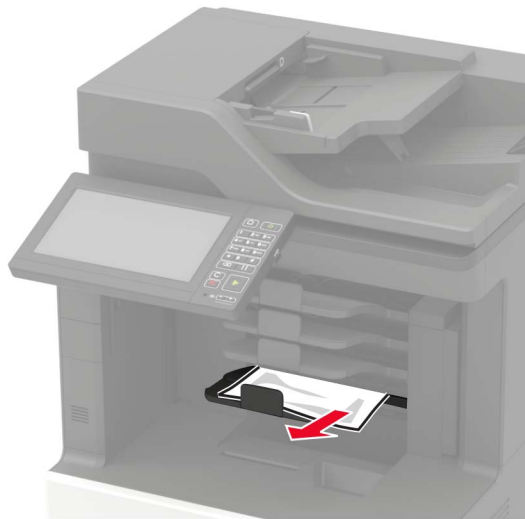

Zaglavljeni papir u slagaču s pomakom ili sklopu za završnu obradu s klamerom

Zaglavljeni papir iza vratašaca H

1 Otvorite vratašca H.

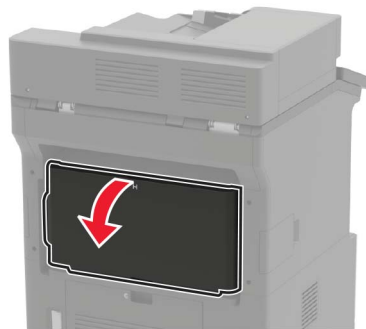

2 Izvadite zaglavljeni papir.

Napomena: Pripazite da ne zaostane nijedan komadić papira.

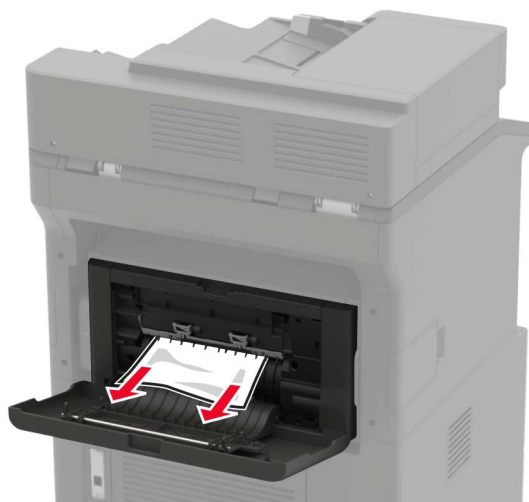

3 Zatvorite vratašca.

Zaglavljeni papir u slagaču s pomakom ili odjeljku sklopa za završnu obradu klamanjem

Izvadite zaglavljeni papir.

Napomena: Pripazite da ne zaostane nijedan komadić papira.



Zaglavljenje papira u sklopu za završnu obradu klamanjem i bušenjem rupa

Zaglavljeni papir iza vratašaca P

- 1 Otvorite vratašca P.

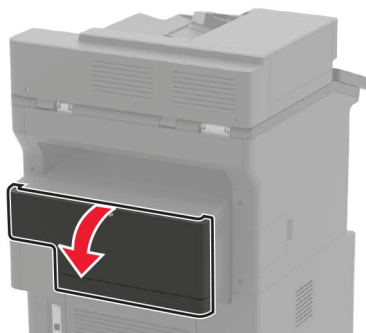

- 2 Izvadite zaglavljeni papir.

Napomena: Pripazite da ne zaostane nijedan komadić papira.

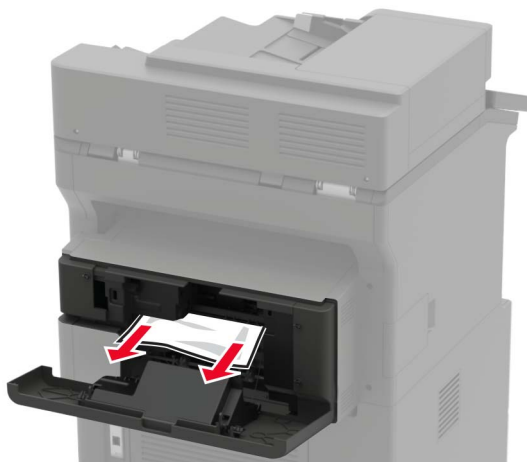

- 3 Zatvorite vratašca.

Zaglavljenje papira u odjeljku sklopa za završnu obradu klamanjem i bušenjem rupa

Izvadite zaglavljeni papir.

Napomena: Pripazite da ne zaostane nijedan komadić papira.



Zaglavljena klamerica u sklopu za završnu obradu klamanjem

1 Otvorite vratašca F.



2 Izvadite držač spremnika s klamericama.

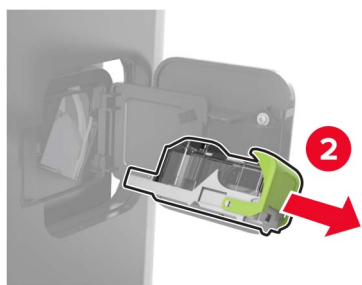
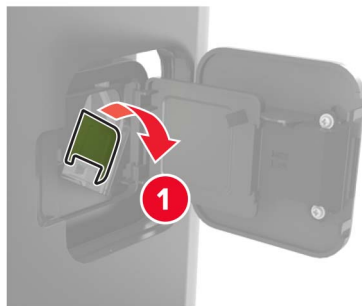

3 Izvadite odvojene klamerice.

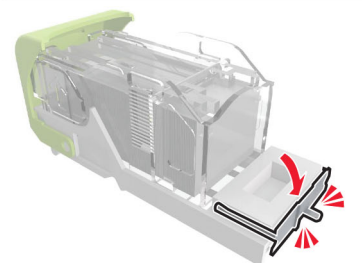
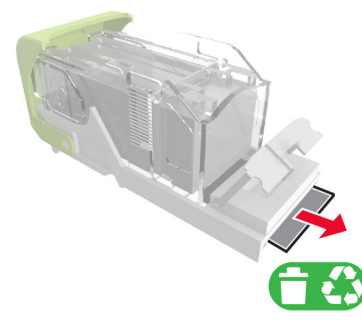
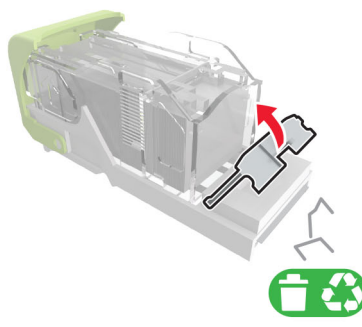

4 Pritisnite klamerice u metalni nosač.



Napomena: Ako su klamerice u stražnjem dijelu spremnika, protresite spremnik kako biste klamerice približili metalnom nosaču.

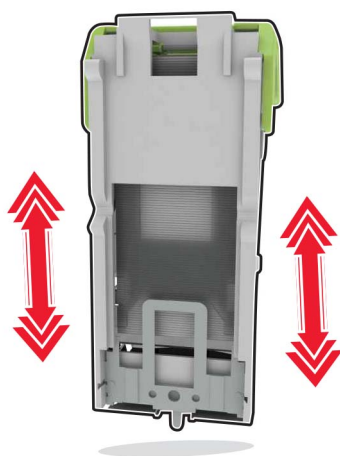

5 Umetnite nosač spremnika s klamericama tako da čujno *sjedne* na mjesto.

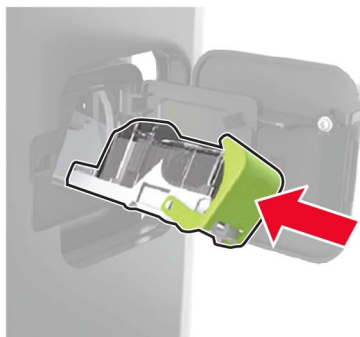

6 Zatvorite vratašca.

Zaglavljena klamerica u sklopu za završnu obradu klamanjem i bušenjem rupa

1 Ovisno o lokaciji zaglavljenih klamerica, otvorite vratašca F ili G.

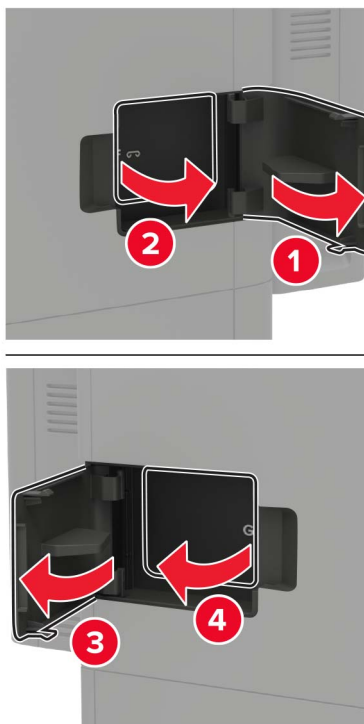

2 Izvadite držač spremnika s klamericama.

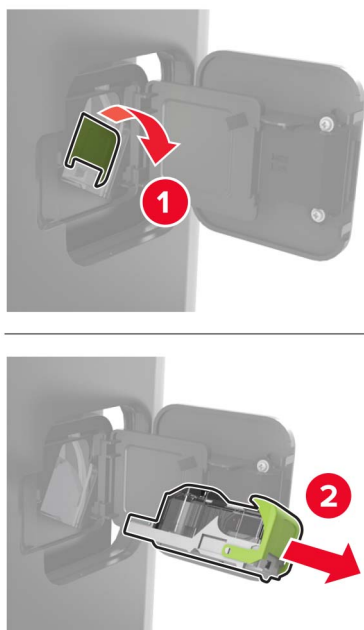

3 Izvadite odvojene klamerice.

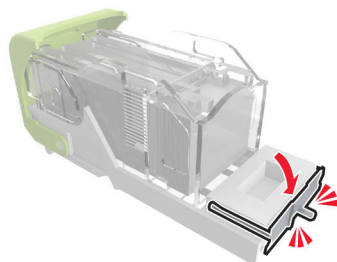
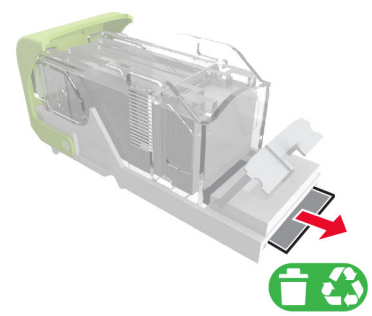
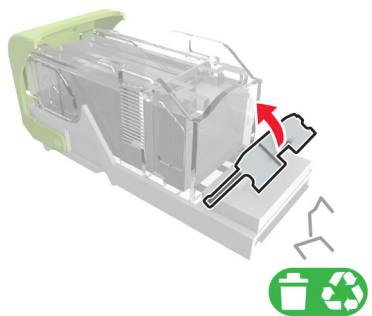

4 Pritisnite klamerice u metalni nosač.



Napomena: Ako su klamerice u stražnjem dijelu spremnika, protresite spremnik kako biste klamerice približili metalnom nosaču.

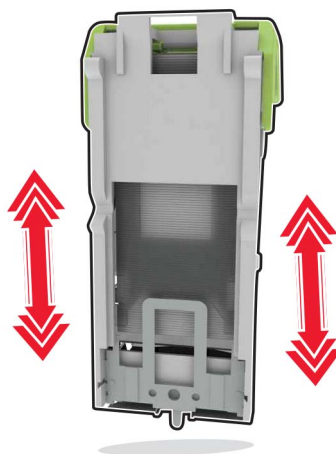

5 Umetnite nosač spremnika s klamericama tako da čujno *sjedne* na mjesto.

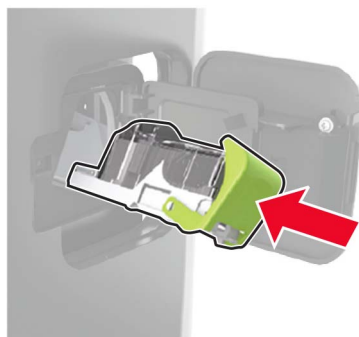

6 Zatvorite vratašca.

Rješavanje problema

Problemi s kvalitetom ispisa

Pronađite sliku koja nalikuje problemu s kvalitetom koji imate, a zatim pritisnite vezu u nastavku kako biste pročitali korake za rješavanje problema.

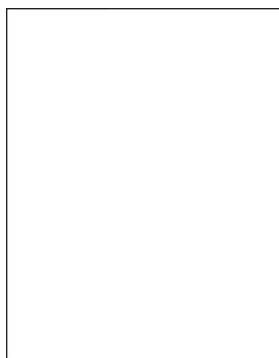

[“Prazne ili bijele stranice” na 240. str.](#)

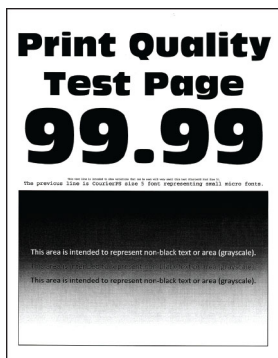

[“Taman ispis” na 242. str.](#)



[“Tanke linije ne ispisuju se pravilno” na 243. str.](#)



[“Savijeni ili zgužvani papir” na 244. str.](#)

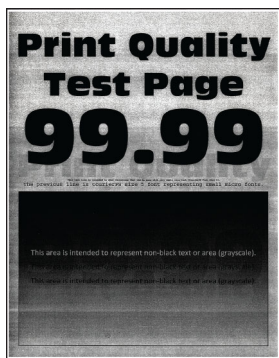

[“Siva pozadina” na 245. str.](#)

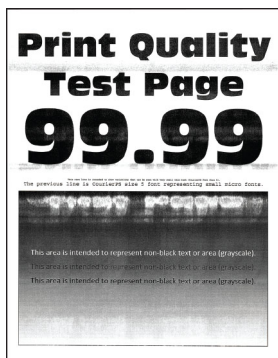

[“Vodoravne svijetle pruge” na 255. str.](#)



[“Neodgovarajuće margine” na 246. str.](#)

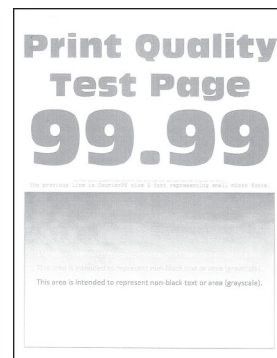

[“Svijetao ispis” na 247. str.](#)



[“Mrlje i točke na ispisu” na 249. str.](#)



[“Savijanje papira” na 276. str.](#)



[“Neravni ili iskrivljeni ispisi” na 250. str.](#)



[“Ponavljajuće nepravilnosti” na 264. str.](#)

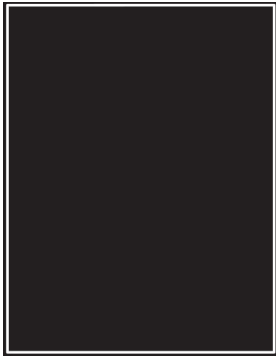

[“Potpuno crne stranice” na 251. str.](#)

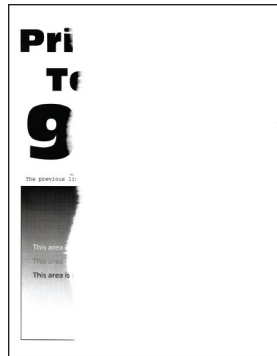

[“Nepotpun tekst ili slike” na 253. str.](#)



[“Toner se lako briše” na 254. str.](#)

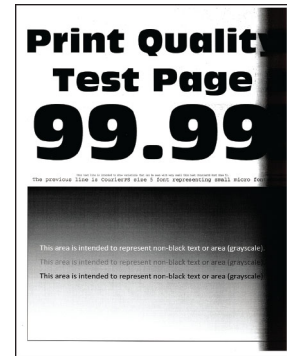

[“Okomite tamne pruge” na 257. str.](#)



[“Okomite tamne crte ili pruge” na 261. str.](#)

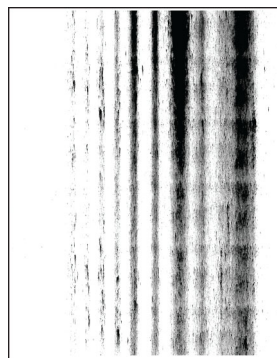

[“Okomite tamne crte umjesto sadržaja” na 262. str.](#)



[“Okomite svijetle pruge” na 256. str.](#)

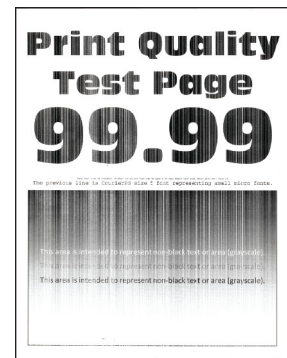

[“Okomite bijele crte” na 257. str.](#)

Problemi s ispisivanjem

Kvaliteta ispisa je loša

Prazne ili bijele stranice



Napomena: Prije rješavanja problema ispišite stranice za ispitivanje kvalitete ispisa. S upravljačke ploče dođite do opcije **Postavke > Rješavanje problema > Ispiši stranicu za ispitivanje kvalitete ispisa**. Za kretanje kroz postavke modela pisača koji nemaju dodirni zaslon pritisnite .

Radnja	Da	Ne
<p>1. korak</p> <p>a Provjerite koristi li se u pisaču originalni i podržani spremnik s tonerom tvrtke Lexmark.</p> <p>Napomena: Ako spremnik nije podržan, umetnite onaj koji je podržan.</p> <p>b Ispišite dokument.</p> <p>Ispisuje li pisač prazne ili bijele stranice?</p>	Prijeđite na 2. korak.	Problem je riješen.
<p>2. korak</p> <p>a Uklonite sav materijal pakiranja koji je ostao na ispisnoj jedinici.</p> <p>1 Izvadite spremnik s tonerom i zatim izvadite ispisnu jedinicu.</p> <p>Upozorenje—potencijalno oštećenje: Ne izlažite ispisnu jedinicu izravnom svjetlu na duže od 10 minuta. Duže izlaganje svjetlu može uzrokovati probleme s kvalitetom ispisa.</p> <p>Upozorenje—potencijalno oštećenje: Nemojte dodirivati fotovodički bubanj ispod ispisne jedinice. To bi moglo utjecati na kvalitetu budućeg ispisa.</p> <p>2 Provjerite ima li na ispisnoj jedinici znakova oštećenja.</p> <p>Napomena: Provjerite da kontakt fotovodičkog bubnja nije savijen ili da nije na odgovarajućem mjestu.</p> <p>3 Dobro protresite ispisnu jedinicu kako bi se toner rasporedio.</p> <p>4 Umetnite ispisnu jedinicu i zatim umetnite spremnik s tonerom.</p> <p>b Ispišite dokument.</p> <p>Ispisuje li pisač prazne ili bijele stranice?</p>	Prijeđite na 3. korak.	Problem je riješen.
<p>3. korak</p> <p>Provjerite je li valjak za prijenos pravilno postavljen.</p> <p>Je li valjak za prijenos pravilno postavljen?</p>	Prijeđite na korak 5.	Prijeđite na 4. korak.
<p>4. korak</p> <p>a Izvadite i zatim umetnite valjak za prijenos.</p> <p>b Ispišite dokument.</p> <p>Ispisuje li pisač prazne ili bijele stranice?</p>	Prijeđite na 5. korak.	Problem je riješen.
<p>5. korak</p> <p>a Zamijenite ispisnu jedinicu.</p> <p>b Ispišite dokument.</p> <p>Ispisuje li pisač prazne ili bijele stranice?</p>	Obratite se službi za korisničku podršku .	Problem je riješen.

Taman ispis



Napomena: Prije rješavanja problema ispišite stranice za ispitivanje kvalitete ispisa. S upravljačke ploče dođite do opcije **Postavke > Rješavanje problema > Ispiši stranicu za ispitivanje kvalitete ispisa**. Za kretanje kroz postavke modela pisača koji nemaju dodirni zaslon pritisnite .

Radnja	Da	Ne
<p>1. korak</p> <p>a Provjerite koristi li se u pisaču originalni i podržani spremnik s tonerom tvrtke Lexmark.</p> <p>Napomena: Ako spremnik nije podržan, umetnite onaj koji je podržan.</p> <p>b Ispišite dokument.</p> <p>Je li ispis taman?</p>	Prijeđite na 2. korak.	Problem je riješen.
<p>2. korak</p> <p>a Isključite pisač, pričekajte oko 10 sekundi, a zatim ga ponovo uključite.</p> <p>b Smanjite zatamnjenost tonera. Na upravljačkoj ploči odaberite: Postavke > Ispis > Kvaliteta > Zatamnjenost tonera</p> <p>c Ispišite dokument.</p> <p>Je li ispis taman?</p>	Prijeđite na 3. korak.	Problem je riješen.
<p>3. korak</p> <p>a Ovisno o operacijskom sustavu, navedite vrstu papira u dijaloškom okviru Preference ispisa ili Ispis.</p> <p>Napomene:</p> <ul style="list-style-type: none"> • Provjerite odgovaraju li postavke uloženom papiru. • Isto tako možete promijeniti postavke na upravljačkoj ploči pisača. Dođite do Postavke > Papir > Konfiguriranje odlagača > Format/vrsta papira. <p>b Ispišite dokument.</p> <p>Je li ispis taman?</p>	Prijeđite na 4. korak.	Problem je riješen.
<p>4. korak</p> <p>Provjerite ima li papir teksturu ili grubu završnu obradu.</p> <p>Ispisujete li na papiru izražene tekture ili grubom papiru?</p>	Prijeđite na 5. korak.	Prijeđite na 6. korak.

Radnja	Da	Ne
5. korak a Papir s teksturom zamijenite običnim papirom. b Ispišite dokument. Je li ispis taman?	Prijeđite na 6. korak.	Problem je riješen.
6. korak a Uložite papir iz novog paketa. Napomena: Papir u vlažnim uvjetima upija vlagu. Čuvajte papir u originalnom pakiranju do upotrebe. b Ispišite dokument. Je li ispis taman?	Prijeđite na 7. korak.	Problem je riješen.
7. korak a Izvadite i zatim umetnite ispisnu jedinicu. Upozorenje—potencijalno oštećenje: Ne izlažite ispisnu jedinicu izravnom svjetlu na duže od 10 minuta. Duže izlaganje svjetlu može uzrokovati probleme s kvalitetom ispisa. Upozorenje—potencijalno oštećenje: Nemojte dodirivati fotovodički bubanj ispod ispisne jedinice. To bi moglo utjecati na kvalitetu budućeg ispisa. b Ispišite dokument. Je li ispis taman?	Prijeđite na 8. korak.	Problem je riješen.
8. korak a Zamijenite ispisnu jedinicu. b Ispišite dokument. Je li ispis taman?	Obratite se službi za korisničku podršku .	Problem je riješen.

Tanke linije ne ispisuju se pravilno



Napomena: Prije rješavanja problema ispišite stranice za ispitivanje kvalitete ispisa. Na upravljačkoj ploči dođite do opcije **Postavke > Rješavanje problema > Ispiši stranicu za ispitivanje kvalitete ispisa**. Za kretanje kroz postavke modela pisača koji nemaju dodirni zaslon pritisnite .

Radnja	Da	Ne
<p>1. korak</p> <p>a Provjerite koristi li se u pisaču originalni i podržani spremnik s tonerom tvrtke Lexmark.</p> <p>Napomena: Ako spremnik nije podržan, umetnite onaj koji je podržan.</p> <p>b Ispišite dokument.</p> <p>Ispisuju li se pravilno tanke linije?</p>	Prijeđite na 2. korak.	Problem je riješen.
<p>2. korak</p> <p>a Prilagodite postavke za kvalitetu ispisivanja.</p> <p>1 Na upravljačkoj ploči odaberite: Postavke > Ispis > Kvaliteta > Povećanje broja piksela > Fontovi</p> <p>2 Prilagodite zatamnjenost tonera na 7. Na upravljačkoj ploči odaberite: Postavke > Ispis > Kvaliteta</p> <p>b Ispišite dokument.</p> <p>Ispisuju li se pravilno tanke linije?</p>	Obratite se službi za korisničku podršku .	Problem je riješen.

Savijeni ili zgužvani papir



Napomena: Prije rješavanja problema ispišite stranice za ispitivanje kvalitete ispisa. S upravljačke ploče dođite do opcije **Postavke > Rješavanje problema > Ispiši stranicu za ispitivanje kvalitete ispisa**. Za kretanje kroz postavke modela pisača koji nemaju dodirni zaslon pritisnite .

Radnja	Da	Ne
<p>1. korak</p> <p>a Provjerite koristi li se u pisaču originalni i podržani spremnik s tonerom tvrtke Lexmark.</p> <p>Napomena: Ako spremnik nije podržan, umetnite onaj koji je podržan.</p> <p>b Ispišite dokument.</p> <p>Je li papir savijen ili zgužvan?</p>	Prijeđite na 2. korak.	Problem je riješen.

Radnja	Da	Ne
<p>2. korak</p> <p>a Uložite papir iz novog paketa.</p> <p>Napomena: Papir u vlažnim uvjetima upija vlagu. Čuvajte papir u originalnom pakiranju do upotrebe.</p> <p>b Ispišite dokument.</p> <p>Je li papir savijen ili zgužvan?</p>	Prijeđite na 3. korak.	Problem je riješen.
<p>3. korak</p> <p>a Ovisno o operacijskom sustavu, navedite vrstu papira u dijaloškom okviru Preference ispisa ili Ispis.</p> <p>Napomene:</p> <ul style="list-style-type: none"> • Provjerite odgovaraju li postavke uloženom papiru. • Isto tako možete promijeniti postavke na upravljačkoj ploči pisača. Dođite do Postavke > Papir > Konfiguriranje odlagača > Format/vrsta papira. <p>b Ispišite dokument.</p> <p>Je li papir savijen ili zgužvan?</p>	Obratite se službi za korisničku podršku .	Problem je riješen.

Siva pozadina



Napomena: Prije rješavanja problema ispišite stranice za ispitivanje kvalitete ispisa. S upravljačke ploče dođite do opcije **Postavke > Rješavanje problema > Ispiši stranicu za ispitivanje kvalitete ispisa**. Za kretanje kroz postavke modela pisača koji nemaju dodirni zaslon pritisnite .

Radnja	Da	Ne
<p>1. korak</p> <p>a Isključite pisač, pričekajte 10 sekundi, a zatim ga ponovo uključite.</p> <p>b Smanjite zatamnjenost tonera.</p> <p>Na upravljačkoj ploči odaberite:</p> <p>Postavke > Ispis > Kvaliteta > Zatamnjenost tonera</p> <p>c Ispišite dokument.</p> <p>Pojavljuje li se na ispisima siva pozadina?</p>	Prijeđite na 2. korak.	Problem je riješen.
<p>2. korak</p> <p>a Provjerite koristi li se u pisaču originalni i podržani spremnik s tonerom tvrtke Lexmark.</p> <p>Napomena: Ako spremnik s tonerom nije podržan, umetnite onaj koji je podržan.</p> <p>b Ispišite dokument.</p> <p>Pojavljuje li se na ispisima siva pozadina?</p>	Prijeđite na 3. korak.	Problem je riješen.

Radnja	Da	Ne
<p>3. korak</p> <p>a Ovisno o operacijskom sustavu, navedite vrstu papira u dijaloškom okviru Preference ispisa ili Ispis.</p> <p>Napomene:</p> <ul style="list-style-type: none"> • Provjerite odgovaraju li postavke uloženom papiru. • Isto tako možete promijeniti postavke na upravljačkoj ploči pisača. Dođite do Postavke > Papir > Konfiguriranje odlagača > Format/vrsta papira. <p>b Ispišite dokument.</p> <p>Pojavljuje li se na ispisima siva pozadina?</p>	Prijeđite na 4. korak.	Problem je riješen.
<p>4. korak</p> <p>a Izvadite i zatim umetnite ispisnu jedinicu.</p> <p>Upozorenje—potencijalno oštećenje: Ne izlažite ispisnu jedinicu izravnom svjetlu na duže od 10 minuta. Duže izlaganje svjetlu može uzrokovati probleme s kvalitetom ispisa.</p> <p>Upozorenje—potencijalno oštećenje: Nemojte dodirivati fotovodički bubanj ispod ispisne jedinice. To bi moglo utjecati na kvalitetu budućeg ispisa.</p> <p>b Ispišite dokument.</p> <p>Pojavljuje li se na ispisima siva pozadina?</p>	Prijeđite na 5. korak.	Problem je riješen.
<p>5. korak</p> <p>a Ažurirajte programske datoteke pisača. Za dodatne informacije pogledajte “Ažuriranje programskih datoteka” na 316. str.</p> <p>b Ispišite dokument.</p> <p>Pojavljuje li se na ispisima siva pozadina?</p>	Prijeđite na 6. korak.	Problem je riješen.
<p>6. korak</p> <p>a Zamijenite ispisnu jedinicu.</p> <p>b Ispišite dokument.</p> <p>Pojavljuje li se na ispisima siva pozadina?</p>	Obratite se službi za korisničku podršku .	Problem je riješen.

Neodgovarajuće margine



Radnja	Da	Ne
1. korak a Prilagodite položaj vodilica za papir sukladno uloženom papiru. b Ispišite dokument. Jesu li margine ispravne?	Problem je riješen.	Prijeđite na 2. korak.
2. korak a Postavite veličinu papira. Na upravljačkoj ploči odaberite: Postavke > Papir > Konfiguracija odlagača > Format/vrsta papira b Ispišite dokument. Jesu li margine ispravne?	Problem je riješen.	Prijeđite na 3. korak.
3. korak a Ovisno o operacijskom sustavu, navedite veličinu papira u dijaloškom okviru Preference ispisa ili Ispis. Napomena: Provjerite odgovaraju li postavke uloženom papiru. b Ispišite dokument. Jesu li margine ispravne?	Problem je riješen.	Obratite se službi za korisničku podršku .

Svijetao ispis

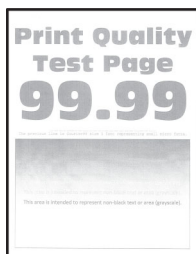

Napomena: Prije rješavanja problema ispišite stranice za ispitivanje kvalitete ispisa. S upravljačke ploče dođite do opcije **Postavke > Rješavanje problema > Ispiši stranicu za ispitivanje kvalitete ispisa**. Za kretanje kroz postavke modela pisača koji nemaju dodirni zaslon pritisnite .

Radnja	Da	Ne
1. korak a Provjerite koristi li se u pisaču originalni i podržani spremnik s tonerom tvrtke Lexmark. Napomena: Ako spremnik nije podržan, umetnite onaj koji je podržan. b Ispišite dokument. Je li ispis svijetao?	Prijeđite na 2. korak.	Problem je riješen.

Radnja	Da	Ne
<p>2. korak</p> <p>a Isključite pisač, pričekajte oko 10 sekundi, a zatim ga ponovo uključite.</p> <p>b Povećajte zatamnjenost tonera. Na upravljačkoj ploči odaberite: Postavke > Ispis > Kvaliteta > Zatamnjenost tonera</p> <p>c Ispišite dokument.</p> <p>Je li ispis svijetao?</p>	Prijeđite na 3. korak.	Problem je riješen.
<p>3. korak</p> <p>a Ovisno o operacijskom sustavu, navedite vrstu papira u dijaloškom okviru Preference ispisa ili Ispis.</p> <p>Napomene:</p> <ul style="list-style-type: none"> • Provjerite odgovaraju li postavke uloženom papiru. • Isto tako možete promijeniti postavke na upravljačkoj ploči pisača. Dođite do Postavke > Papir > Konfiguriranje odlagača > Format/vrsta papira. <p>b Ispišite dokument.</p> <p>Je li ispis svijetao?</p>	Prijeđite na 4. korak.	Problem je riješen.
<p>4. korak</p> <p>a Ovisno o operacijskom sustavu, navedite rezoluciju ispisivanja u dijaloškom okviru Preference ispisa ili Ispis.</p> <p>b Postavite rezoluciju na 600 dpi.</p> <p>c Ispišite dokument.</p> <p>Je li ispis svijetao?</p>	Prijeđite na 5. korak.	Problem je riješen.
<p>5. korak</p> <p>a Izvadite ispisnu jedinicu. Upozorenje—potencijalno oštećenje: Ne izlažite ispisnu jedinicu izravnom svjetlu na duže od 10 minuta. Duže izlaganje svjetlu može uzrokovati probleme s kvalitetom ispisa. Upozorenje—potencijalno oštećenje: Nemojte dodirivati fotovodički bubanj ispod ispisne jedinice. To bi moglo utjecati na kvalitetu budućeg ispisa.</p> <p>b Dobro protresite ispisnu jedinicu kako bi se toner rasporedio.</p> <p>c Umetnite ispisnu jedinicu.</p> <p>d Isključite pisač, pričekajte 10 sekundi, a zatim ga ponovo uključite.</p> <p>e Ispišite dokument.</p> <p>Je li ispis svijetao?</p>	Prijeđite na 6. korak.	Problem je riješen.

Radnja	Da	Ne
6. korak a Provjerite status spremnika s tonerom. Na upravljačkoj ploči odaberite: Postavke > Izvješća > Uređaj > Statistika uređaja b U odjeljku Informacije o potrošnom materijalu na ispisanim stranicama provjerite status spremnika s tonerom. Bliži li se spremnik s tonerom kraju radnog vijeka?	Prijeđite na 7. korak.	Obratite se službi za korisničku podršku .
7. korak a Zamijenite spremnik tonera. b Ispišite dokument. Je li ispis svijetao?	Obratite se službi za korisničku podršku .	Problem je riješen.

Mrlje i točke na ispisu



Napomena: Prije rješavanja problema ispišite stranice za ispitivanje kvalitete ispisa. S upravljačke ploče dođite do opcije **Postavke > Rješavanje problema > Ispiši stranicu za ispitivanje kvalitete ispisa**. Za kretanje kroz postavke modela pisača koji nemaju dodirni zaslon pritisnite .

Radnja	Da	Ne
1. korak a Provjerite koristi li se u pisaču originalni i podržani spremnik s tonerom tvrtke Lexmark. Napomena: Ako spremnik nije podržan, umetnite onaj koji je podržan. b Ispišite dokument. Sadrži li ispis mrlje?	Prijeđite na 2. korak.	Problem je riješen.
2. korak Provjerite je li procurio toner u pisaču. Je li procurio toner u pisaču?	Prijeđite na 3. korak.	Obratite se službi za korisničku podršku .

Radnja	Da	Ne
3. korak Provjerite status ispisne jedinice. Na upravljačkoj ploči odaberite: Status / potrošni materijal > Potrošni materijal Bliži li se ispisna jedinica kraju radnog vijeka?	Prijeđite na 4. korak.	Obratite se službi za korisničku podršku .
4. korak a Zamijenite ispisnu jedinicu. b Ispišite dokument. Sadrži li ispis mrlje?	Obratite se službi za korisničku podršku .	Problem je riješen.

Neravni ili iskrivljeni ispisi



Napomena: Prije rješavanja problema ispišite stranice za ispitivanje kvalitete ispisa. Na početnom zaslonu dodirnite **Postavke > Rješavanje problema > Ispiši stranicu za ispitivanje kvalitete ispisa**.

Radnja	Da	Ne
1. korak a Izvucite odlagač. b Izvadite papir, a zatim uložite papir iz novog paketa. Napomena: Papir u vlažnim uvjetima upija vlagu. Čuvajte papir u originalnom pakiranju do upotrebe. c Stisnite i povucite vodilice za papir u ispravan položaj za veličinu papira koji ulažete. d Umetnite ladicu. e Ispišite dokument. Je li ispis neravan ili iskrivljen?	Prijeđite na 2. korak.	Problem je riješen.
2. korak a Provjerite je li papir koji koristite podržan. b Ispišite dokument. Je li ispis neravan ili iskrivljen?	Obratite se službi za korisničku podršku .	Problem je riješen.

Potpuno crne stranice





Napomena: Prije rješavanja problema ispišite stranice za ispitivanje kvalitete ispisa. S upravljačke ploče dođite do opcije **Postavke > Rješavanje problema > Ispiši stranicu za ispitivanje kvalitete ispisa**. Za kretanje kroz postavke modela pisača koji nemaju dodirni zaslon pritisnite .

Radnja	Da	Ne
<p>1. korak</p> <p>a Provjerite koristi li se u pisaču originalni i podržani spremnik s tonerom tvrtke Lexmark.</p> <p>Napomena: Ako spremnik s tonerom nije podržan, umetnite onaj koji je podržan.</p> <p>b Ispišite dokument.</p> <p>Ispisuje li pisač potpuno crne stranice?</p>	Prijeđite na 2. korak.	Problem je riješen.
<p>2. korak</p> <p>a Izvadite i zatim umetnite ispisnu jedinicu.</p> <p>Upozorenje—potencijalno oštećenje: Ne izlažite ispisnu jedinicu izravnom svjetlu na duže od 10 minuta. Duže izlaganje svjetlu može uzrokovati probleme s kvalitetom ispisa.</p> <p>Upozorenje—potencijalno oštećenje: Nemojte dodirivati fotovodički bubanj ispod ispisne jedinice. To bi moglo utjecati na kvalitetu budućeg ispisa.</p> <p>b Ispišite dokument.</p> <p>Ispisuje li pisač potpuno crne stranice?</p>	Prijeđite na 3. korak.	Problem je riješen.

Radnja	Da	Ne
<p>3. korak</p> <p>a Izvadite ispisnu jedinicu.</p> <p>Upozorenje—potencijalno oštećenje: Ne izlažite ispisnu jedinicu izravnom svjetlu na duže od 10 minuta. Duže izlaganje svjetlu može uzrokovati probleme s kvalitetom ispisa.</p> <p>Upozorenje—potencijalno oštećenje: Nemojte dodirivati fotovodički bubanj ispod ispisne jedinice. To bi moglo utjecati na kvalitetu budućeg ispisa.</p> <p>b Uklonite sav materijal pakiranja koji je ostao na ispisnoj jedinici.</p>  <p>Napomena: Pazite da uklonite sve smetnje između i PCR (gumenog) valjka i fotovodičkog bubnja.</p> <p>c Umetnite ispisnu jedinicu.</p> <p>d Ispišite dokument.</p> <p>Ispisuje li pisač potpuno crne stranice?</p>	<p>Prijeđite na 4. korak.</p>	<p>Problem je riješen.</p>
<p>4. korak</p> <p>Provjerite ima li na ispisnoj jedinici znakova oštećenja.</p> <p>Ima li na ispisnoj jedinici znakova oštećenja?</p>	<p>Obratite se službi za korisničku podršku.</p>	<p>Prijeđite na 5. korak.</p>
<p>5. korak</p> <p>a Zamijenite ispisnu jedinicu.</p> <p>b Ispišite dokument.</p> <p>Ispisuje li pisač potpuno crne stranice?</p>	<p>Obratite se službi za korisničku podršku.</p>	<p>Problem je riješen.</p>

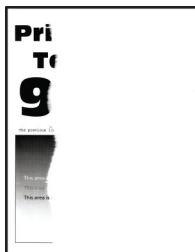
Nepotpun tekst ili slike





Napomena: Prije rješavanja problema ispišite stranice za ispitivanje kvalitete ispisa. S upravljačke ploče dođite do opcije **Postavke > Rješavanje problema > Ispiši stranicu za ispitivanje kvalitete ispisa**. Za kretanje kroz postavke modela pisača koji nemaju dodirni zaslon pritisnite .

Radnja	Da	Ne
<p>1. korak</p> <p>a Provjerite koristi li se u pisaču originalni i podržani spremnik s tonerom tvrtke Lexmark.</p> <p>Napomena: Ako spremnik s tonerom nije podržan, umetnite onaj koji je podržan.</p> <p>b Ispišite dokument.</p> <p>Jesu li tekst ili slike nepotpune?</p>	Prijeđite na 2. korak.	Problem je riješen.
<p>2. korak</p> <p>a Izvadite i zatim umetnite ispisnu jedinicu.</p> <p>Upozorenje—potencijalno oštećenje: Ne izlažite ispisnu jedinicu izravnom svjetlu na duže od 10 minuta. Duže izlaganje svjetlu može uzrokovati probleme s kvalitetom ispisa.</p> <p>Upozorenje—potencijalno oštećenje: Nemojte dodirivati fotovodički bubanj ispod ispisne jedinice. To bi moglo utjecati na kvalitetu budućeg ispisa.</p> <p>b Ispišite dokument.</p> <p>Jesu li tekst ili slike nepotpune?</p>	Prijeđite na 3. korak.	Problem je riješen.

Radnja	Da	Ne
<p>3. korak</p> <p>a Izvadite ispisnu jedinicu.</p> <p>Upozorenje—potencijalno oštećenje: Ne izlažite ispisnu jedinicu izravnom svjetlu na duže od 10 minuta. Duže izlaganje svjetlu može uzrokovati probleme s kvalitetom ispisa.</p> <p>Upozorenje—potencijalno oštećenje: Nemojte dodirivati fotovodički bubanj ispod ispisne jedinice. To bi moglo utjecati na kvalitetu budućeg ispisa.</p> <p>b Uklonite sav materijal pakiranja koji je ostao na ispisnoj jedinici.</p> <div data-bbox="407 625 776 1129" style="text-align: center;"> </div> <p>Napomena: Pazite da uklonite sve smetnje između i PCR (gumenog) valjka i fotovodičkog bubnja.</p> <p>c Umetnite ispisnu jedinicu.</p> <p>d Ispišite dokument.</p> <p>Jesu li tekst ili slike nepotpune?</p>	<p>Prijeđite na 4. korak.</p>	<p>Problem je riješen.</p>
<p>4. korak</p> <p>a Zamijenite ispisnu jedinicu.</p> <p>b Ispišite dokument.</p> <p>Jesu li tekst ili slike nepotpune?</p>	<p>Obratite se službi za korisničku podršku.</p>	<p>Problem je riješen.</p>

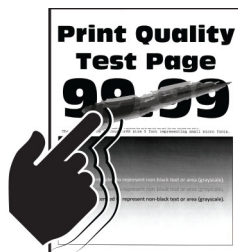
Toner se lako briše



Napomena: Prije rješavanja problema ispišite stranice za ispitivanje kvalitete ispisa. Na upravljačkoj ploči dođite do opcije **Postavke > Rješavanje problema > Ispiši stranicu za ispitivanje kvalitete ispisa**. Za kretanje kroz postavke modela pisača koji nemaju dodirni zaslon pritisnite .

Radnja	Da	Ne
<p>1. korak</p> <p>a Provjerite koristi li se u pisaču originalni i podržani spremnik s tonerom tvrtke Lexmark.</p> <p>Napomena: Ako spremnik nije podržan, umetnite onaj koji je podržan.</p> <p>b Ispišite dokument.</p> <p>Skida li se toner lako?</p>	Prijeđite na 2. korak.	Problem je riješen.
<p>2. korak</p> <p>a Ovisno o operacijskom sustavu, navedite vrstu papira u dijaloškom okviru Preference ispisa ili Ispis.</p> <p>Napomene:</p> <ul style="list-style-type: none"> • Provjerite odgovaraju li postavke uloženom papiru. • Isto tako možete promijeniti postavke na upravljačkoj ploči pisača. <p>b Ispišite dokument.</p> <p>Skida li se toner lako?</p>	Prijeđite na 3. korak.	Problem je riješen.
<p>3. korak</p> <p>a Izvadite i zatim umetnite grijač.</p> <p>b Ispišite dokument.</p> <p>Skida li se toner lako?</p>	Obratite se službi za korisničku podršku .	Problem je riješen.

Vodoravne svijetle pruge



Napomena: Prije rješavanja problema ispišite stranice za ispitivanje kvalitete ispisa. S upravljačke ploče dođite do opcije **Postavke > Rješavanje problema > Ispiši stranicu za ispitivanje kvalitete ispisa**. Za kretanje kroz postavke modela pisača koji nemaju dodirni zaslon pritisnite .

Radnja	Da	Ne
<p>1. korak</p> <p>a Provjerite koristi li se u pisaču originalni i podržani spremnik s tonerom tvrtke Lexmark.</p> <p>Napomena: Ako spremnik nije podržan, umetnite onaj koji je podržan.</p> <p>b Ispišite dokument.</p> <p>Pojavljaju li se na ispisima vodoravne svijetle pruge?</p>	Prijeđite na 2. korak.	Problem je riješen.
<p>2. korak</p> <p>a Isključite pisač, pričekajte oko 10 sekundi, a zatim ga ponovo uključite.</p> <p>b Ispišite dokument.</p> <p>Pojavljaju li se na ispisima vodoravne svijetle pruge?</p>	Obratite se službi za korisničku podršku .	Problem je riješen.

Okomite svijetle pruge



Napomena: Prije rješavanja problema ispišite stranice za ispitivanje kvalitete ispisa. Na upravljačkoj ploči dođite do opcije **Postavke > Rješavanje problema > Ispiši stranicu za ispitivanje kvalitete ispisa**. Za kretanje kroz postavke modela pisača koji nemaju dodirni zaslon pritisnite .

Radnja	Da	Ne
<p>a Provjerite koristi li se u pisaču originalni i podržani spremnik s tonerom tvrtke Lexmark.</p> <p>Napomena: Ako spremnik nije podržan, umetnite onaj koji je podržan.</p> <p>b Ispišite dokument.</p> <p>Pojavljaju li se na ispisima okomite svijetle pruge?</p>	Obratite se službi za korisničku podršku .	Problem je riješen.

Okomite bijele crte



Napomena: Prije rješavanja problema ispišite stranice za ispitivanje kvalitete ispisa. S upravljačke ploče dođite do opcije **Postavke > Rješavanje problema > Ispiši stranicu za ispitivanje kvalitete ispisa**. Za kretanje kroz postavke modela pisača koji nemaju dodirni zaslon pritisnite .

Radnja	Da	Ne
<p>1. korak</p> <p>a Provjerite koristi li se u pisaču originalni i podržani spremnik s tonerom tvrtke Lexmark.</p> <p>Napomena: Ako spremnik nije podržan, umetnite onaj koji je podržan.</p> <p>b Ispišite dokument.</p> <p>Pojavljuju li se na ispisima okomite bijele crte?</p>	Prijeđite na 2. korak.	Problem je riješen.
<p>2. korak</p> <p>Riješite probleme sa sporim ispisivanjem. Za dodatne informacije pogledajte "Sporo ispisivanje" na 265. str..</p> <p>Pojavljuju li se na ispisima okomite bijele crte?</p>	Prijeđite na 3. korak.	Problem je riješen.
<p>3. korak</p> <p>a Zamijenite ispisnu jedinicu.</p> <p>b Ispišite dokument.</p> <p>Pojavljuju li se na ispisima okomite bijele crte?</p>	Obratite se službi za korisničku podršku .	Problem je riješen.

Okomite tamne pruge

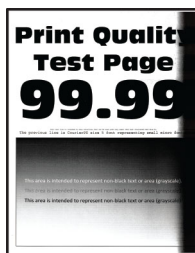

Napomena: Prije rješavanja problema ispišite stranice za ispitivanje kvalitete ispisa. Na upravljačkoj ploči dođite do opcije **Postavke > Rješavanje problema > Ispiši stranicu za ispitivanje kvalitete ispisa**. Za kretanje kroz postavke modela pisača koji nemaju dodirni zaslon pritisnite .

Radnja	Da	Ne
<p>1. korak</p> <p>a Provjerite koristi li se u pisaču originalni i podržani spremnik s tonerom tvrtke Lexmark.</p> <p>Napomena: Ako spremnik s tonerom nije podržan, umetnite onaj koji je podržan.</p> <p>b Ispišite dokument.</p> <p>Pojavljaju li se na ispisima okomite tamne pruge?</p>	Prijeđite na 2. korak.	Problem je riješen.
<p>2. korak</p> <p>a Izvadite spremnik s tonerom i zatim izvadite ispisnu jedinicu.</p> <p>Upozorenje—potencijalno oštećenje: Ne izlažite ispisnu jedinicu izravnom svjetlu na duže od 10 minuta. Duže izlaganje svjetlu može uzrokovati probleme s kvalitetom ispisa.</p> <p>Upozorenje—potencijalno oštećenje: Nemojte dodirivati fotovodički bubanj ispod ispisne jedinice. To bi moglo utjecati na kvalitetu budućeg ispisa.</p> <p>b Umetnite ispisnu jedinicu i zatim umetnite spremnik.</p> <p>c Ispišite dokument.</p> <p>Pojavljaju li se na ispisima okomite tamne pruge?</p>	Prijeđite na 3. korak.	Problem je riješen.

Radnja	Da	Ne
<p>3. korak</p> <p>a Izvadite ispisnu jedinicu.</p> <p>Upozorenje—potencijalno oštećenje: Ne izlažite ispisnu jedinicu izravnom svjetlu na duže od 10 minuta. Duže izlaganje svjetlu može uzrokovati probleme s kvalitetom ispisa.</p> <p>Upozorenje—potencijalno oštećenje: Nemojte dodirivati fotovodički bubanj ispod ispisne jedinice. To bi moglo utjecati na kvalitetu budućeg ispisa.</p> <p>b Uklonite sav materijal pakiranja koji je ostao na ispisnoj jedinici.</p> <div data-bbox="402 625 776 1136" style="text-align: center;"> </div> <p>Napomena: Pazite da uklonite sve smetnje između i PCR (gumenog) valjka i fotovodičkog bubnja.</p> <p>c Umetnite ispisnu jedinicu.</p> <p>d Ispišite dokument.</p> <p>Pojavljaju li se na ispisima okomite tamne pruge?</p>	<p>Prijeđite na 4. korak.</p>	<p>Problem je riješen.</p>
<p>4. korak</p> <p>a Provjerite ulazi li jarko svjetlo s desne strane pisača i premjestite pisač po potrebi.</p> <p>b Ispišite dokument.</p> <p>Pojavljaju li se na ispisima okomite tamne pruge?</p>	<p>Obratite se službi za korisničku podršku.</p>	<p>Problem je riješen.</p>

Okomite tamne crte

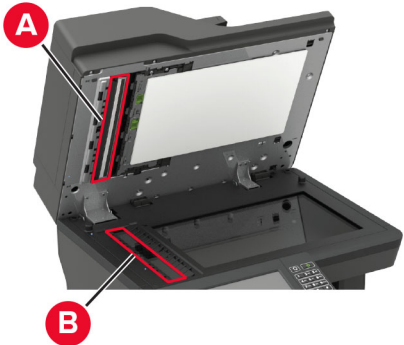
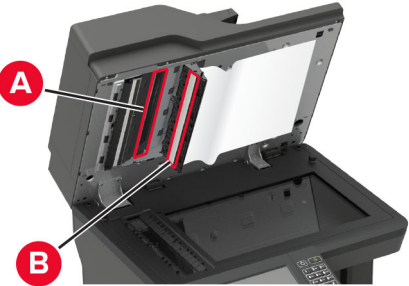

Napomena: Prije rješavanja problema ispišite stranice za ispitivanje kvalitete ispisa. S upravljačke ploče dođite do opcije **Postavke > Rješavanje problema > Ispiši stranicu za ispitivanje kvalitete ispisa**. Za kretanje kroz postavke modela pisača bez dodirnog zaslona pritisnite .

Radnja	Da	Ne
<p>1. korak Uzmite prazan list papira i izradite dvostranu kopiju putem ADF-a.</p> <p>Pojavljuju li se na ispisima tamne crte ili pruge?</p>	Prijeđite na 2. korak.	Prijeđite na 3. korak.
<p>2. korak Vlažnom, mekom krpom bez dlačica obrišite sljedeća područja:</p> <ul style="list-style-type: none"> Staklena podloga ADF-a (A) i staklo ADF-a (B)  <ul style="list-style-type: none"> Staklo ADF-a (A) i staklena podloga ADF-a (B) u vratašcima E  <p>Pojavljuju li se na ispisima tamne crte ili pruge?</p>	Prijeđite na 3. korak.	Problem je riješen.

Radnja	Da	Ne
<p>3. korak</p> <p>a Ovisno o operacijskom sustavu, navedite vrstu papira u dijaloškom okviru Preference ispisa ili Ispis.</p> <p>Napomene:</p> <ul style="list-style-type: none"> • Provjerite odgovaraju li postavke uloženom papiru. • Isto tako možete promijeniti postavke na upravljačkoj ploči pisača. Dođite do Postavke > Papir > Konfiguriranje odlagača > Format/vrsta papira. <p>b Ispišite dokument.</p> <p>Pojavljuju li se na ispisima tamne crte ili pruge?</p>	Prijeđite na 4. korak.	Problem je riješen.
<p>4. korak</p> <p>a Uložite papir iz novog paketa.</p> <p>Napomena: Papir u vlažnim uvjetima upija vlagu. Papir spremite u originalnu ambalažu do ponovne upotrebe.</p> <p>b Ispišite dokument.</p> <p>Pojavljuju li se na ispisima tamne crte ili pruge?</p>	Prijeđite na 5. korak.	Problem je riješen.
<p>5. korak</p> <p>a Izvadite i zatim umetnite ispisni komplet.</p> <p>Upozorenje—potencijalno oštećenje: Komplet za ispisivanje nemojte izlagati izravnoj sunčevoj svjetlosti. Duže izlaganje svjetlu može uzrokovati probleme s kvalitetom ispisa.</p> <p>Upozorenje—potencijalno oštećenje: Nemojte dodirivati fotovodički bubanj ispod kompleta za ispis. To bi moglo utjecati na kvalitetu budućeg ispisa.</p> <p>b Ispišite dokument.</p> <p>Pojavljuju li se na ispisima tamne crte ili pruge?</p>	Obratite se službi za korisničku podršku .	Problem je riješen.

Okomite tamne crte ili pruge



Napomena: Prije rješavanja problema ispišite stranice za ispitivanje kvalitete ispisa. Na upravljačkoj ploči dođite do opcije **Postavke > Rješavanje problema > Ispiši stranicu za ispitivanje kvalitete ispisa**. Za kretanje kroz postavke modela pisača koji nemaju dodirni zaslon pritisnite .

Radnja	Da	Ne
<p>1. korak</p> <p>a Provjerite koristi li se u pisaču originalni i podržani spremnik s tonerom tvrtke Lexmark.</p> <p>Napomena: Ako spremnik s tonerom nije podržan, umetnite onaj koji je podržan.</p> <p>b Ispišite dokument.</p> <p>Pojavljuju li se na ispisima tamne crte ili pruge?</p>	Prijeđite na 2. korak.	Problem je riješen.
<p>2. korak</p> <p>a Izvadite, a zatim ponovo umetnite ispisnu jedinicu.</p> <p>Upozorenje—potencijalno oštećenje: Ne izlažite ispisnu jedinicu izravnom svjetlu na duže od 10 minuta. Duže izlaganje svjetlu može uzrokovati probleme s kvalitetom ispisa.</p> <p>Upozorenje—potencijalno oštećenje: Nemojte dodirivati fotovodički bubanj ispod ispisne jedinice. To bi moglo utjecati na kvalitetu budućeg ispisa.</p> <p>b Ispišite dokument.</p> <p>Pojavljuju li se na ispisima tamne crte ili pruge?</p>	Prijeđite na 3. korak.	Problem je riješen.
<p>3. korak</p> <p>a Zamijenite ispisnu jedinicu.</p> <p>b Ispišite dokument.</p> <p>Pojavljuju li se na ispisima tamne crte ili pruge?</p>	Obratite se službi za korisničku podršku .	Problem je riješen.

Okomite tamne crte umjesto sadržaja

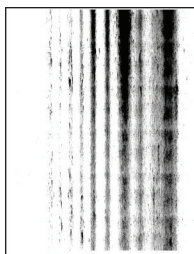

Napomena: Prije rješavanja problema ispišite stranice za ispitivanje kvalitete ispisa. Na upravljačkoj ploči dođite do opcije **Postavke > Rješavanje problema > Ispiši stranicu za ispitivanje kvalitete ispisa**. Za kretanje kroz postavke modela pisača koji nemaju dodirni zaslon pritisnite .

Radnja	Da	Ne
<p>1. korak</p> <p>a Izvadite ispisnu jedinicu.</p> <p>Upozorenje—potencijalno oštećenje: Ne izlažite ispisnu jedinicu izravnom svjetlu na duže od 10 minuta. Duže izlaganje svjetlu može uzrokovati probleme s kvalitetom ispisa.</p> <p>Upozorenje—potencijalno oštećenje: Nemojte dodirivati fotovodički bubanj ispod ispisne jedinice. To bi moglo utjecati na kvalitetu budućeg ispisa.</p> <p>b Uklonite sav materijal pakiranja koji je ostao na ispisnoj jedinici.</p> <div data-bbox="402 615 776 1144" style="text-align: center;"> </div> <p>Napomena: Pazite da uklonite sve smetnje između i PCR (gumenog) valjka i fotovodičkog bubnja.</p> <p>c Umetnite ispisnu jedinicu.</p> <p>d Ispišite dokument.</p> <p>Pojavljaju li se na ispisima okomite tamne crte umjesto sadržaja?</p>	<p>Prijeđite na 2. korak.</p>	<p>Problem je riješen.</p>
<p>2. korak</p> <p>a Provjerite koristi li se u pisaču originalni i podržani spremnik s tonerom tvrtke Lexmark.</p> <p>Napomena: Ako spremnik s tonerom nije podržan, umetnite onaj koji je podržan.</p> <p>b Ispišite dokument.</p> <p>Pojavljaju li se na ispisima okomite tamne crte umjesto sadržaja?</p>	<p>Obratite se službi za korisničku podršku.</p>	<p>Problem je riješen.</p>

Ponavljajuće nepravilnosti



Napomena: Prije rješavanja problema ispišite stranice za ispitivanje kvalitete ispisa. Na upravljačkoj ploči dođite do opcije **Postavke > Rješavanje problema > Ispiši stranicu za ispitivanje kvalitete ispisa**. Za kretanje kroz postavke modela pisača koji nemaju dodirni zaslon pritisnite .

Radnja	Da	Ne
<p>1. korak</p> <p>Pomoću opcije "Ispiši stranicu za ispitivanje kvalitete ispisa" provjerite je li razmak između ponavljajućih nepravilnosti jednak nekome od sljedećih:</p> <ul style="list-style-type: none"> • 96,8 mm (3,81 inča) • 47,8 mm (1,88 inča) • 28,5 mm (1,12 inča) <p>Odgovara li razmak između ponavljajućih nepravilnosti nekoj od sljedećih mjera?</p>	Prijeđite na 2. korak.	Zabilježite razmak i zatim se obratite službi za korisničku podršku .
<p>2. korak</p> <p>a Zamijenite ispisnu jedinicu.</p> <p>b Ispišite dokument.</p> <p>Pojavljuju li se ponavljajuće nepravilnosti?</p>	Obratite se službi za korisničku podršku .	Problem je riješen.

Zadaci ispisivanja ne ispisuju se

Radnja	Da	Ne
<p>1. korak</p> <p>a U dokumentu koji pokušavate ispisati otvorite dijaloški okvir ispisa, zatim provjerite jeste li odabrali odgovarajući pisač.</p> <p>b Ispišite dokument.</p> <p>Je li dokument ispisan?</p>	Problem je riješen.	Prijeđite na 2. korak.
<p>2. korak</p> <p>a Provjerite je li pisač uključen.</p> <p>b Razriješite poruke o pogreškama koje se pojavljuju na zaslonu.</p> <p>c Ispišite dokument.</p> <p>Je li dokument ispisan?</p>	Problem je riješen.	Prijeđite na 3. korak.

Radnja	Da	Ne
<p>3. korak</p> <p>a Provjerite jesu li priključci aktivni te jesu li kabeli čvrsto priključeni na računalo i pisač. Dodatne informacije potražite u dokumentaciji za postavljanje koju ste dobili s pisačem.</p> <p>b Ispišite dokument.</p> <p>Je li dokument ispisan?</p>	Problem je riješen.	Prijeđite na 4. korak.
<p>4. korak</p> <p>a Isključite pisač, pričekajte oko 10 sekundi, a zatim ga ponovo uključite.</p> <p>b Ispišite dokument.</p> <p>Je li dokument ispisan?</p>	Problem je riješen.	Prijeđite na 5. korak.
<p>5. korak</p> <p>a Uklonite, a zatim ponovo instalirajte upravljački program za ispisivanje.</p> <p>b Ispišite dokument.</p> <p>Je li dokument ispisan?</p>	Problem je riješen.	Obratite se službi za korisničku podršku .

Sporo ispisivanje

Radnja	Da	Ne
<p>1. korak</p> <p>Provjerite je li kabel pisača dobro ukopčan u pisač i računalo, ispisni poslužitelj, opciju ili drugi mrežni uređaj.</p> <p>Ispisuje li pisač sporo?</p>	Prijeđite na 2. korak.	Problem je riješen.
<p>2. korak</p> <p>a Provjerite da pisač nije postavljen u Tihi način rada. Na početnom zaslonu dodirnite Postavke > Uređaj > Održavanje > Konfiguracijski izbornik > Operacije uređaja > Tihi način rada.</p> <p>b Ispišite dokument.</p> <p>Ispisuje li pisač sporo?</p>	Prijeđite na 3. korak.	Problem je riješen.
<p>3. korak</p> <p>a Ovisno o operacijskom sustavu, navedite rezoluciju ispisivanja u dijaloškom okviru Preference ispisa ili Ispis.</p> <p>b Postavite rezoluciju na 600 dpi.</p> <p>c Ispišite dokument.</p> <p>Ispisuje li pisač sporo?</p>	Prijeđite na 4. korak.	Problem je riješen.

Radnja	Da	Ne
<p>4. korak</p> <p>a Na početnom zaslonu dodirnite Postavke > Ispis > Kvaliteta > Razlučivost ispisa.</p> <p>b Postavite rezoluciju na 600 dpi.</p> <p>c Ispišite dokument.</p> <p>Ispisuje li pisač sporo?</p>	Prijeđite na 5. korak.	Problem je riješen.
<p>5. korak</p> <p>a Ovisno o operacijskom sustavu, navedite vrstu papira u dijaloškom okviru Preference ispisa ili Ispis.</p> <p>Napomene:</p> <ul style="list-style-type: none"> • Provjerite odgovaraju li postavke uloženom papiru. • Isto tako možete promijeniti postavke na upravljačkoj ploči pisača. • Teži papir ispisuje se sporije. • Papir uži od letter, A4 i Legal može se ispisivati sporije. <p>b Ispišite dokument.</p> <p>Ispisuje li pisač sporo?</p>	Prijeđite na 6. korak.	Problem je riješen.
<p>6. korak</p> <p>a Provjerite odgovaraju li postavke pisača za teksturu i gramaturu papiru koji se ulaže.</p> <p>Na početnom zaslonu dodirnite Postavke > Papir > Konfiguracija medija > Vrste medija.</p> <p>Napomena: Papiri grube teksture i velike gramature mogu se sporije ispisivati.</p> <p>b Ispišite dokument.</p> <p>Ispisuje li pisač sporo?</p>	Prijeđite na 7. korak.	Problem je riješen.
<p>7. korak</p> <p>Uklonite zadatke na čekanju.</p> <p>Ispisuje li pisač sporo?</p>	Prijeđite na 8. korak.	Problem je riješen.
<p>8. korak</p> <p>a Uvjerite se da se pisač ne pregrijava.</p> <p>Napomene:</p> <ul style="list-style-type: none"> • Nakon vrlo dugačkog zadatka ispisivanja pričekajte da se pisač ohladi. • Provjerite preporučenu temperaturu okruženja za pisač. Za dodatne informacije pogledajte “Odabir lokacije za pisač” na 12. str. <p>b Ispišite dokument.</p> <p>Ispisuje li pisač sporo?</p>	Obratite se službi za korisničku podršku .	Problem je riješen.

Prilagođavanje zatamnjenosti tonera

- 1 Na početnom zaslonu dodirnite **Postavke > Ispis > Kvaliteta**.
- 2 Prilagodite postavke na izborniku Zatamnjenost tonera.

Zadatak se ispisa iz pogrešnog odlagača ili na pogrešnom papiru

Radnja	Da	Ne
<p>1. korak</p> <p>a Provjerite ispisa li na odgovarajućem papiru.</p> <p>b Ispišite dokument.</p> <p>Je li dokument ispisan na odgovarajućem papiru?</p>	Prijeđite na 2. korak.	Uložite papir odgovarajućeg formata i vrste.
<p>2. korak</p> <p>a Ovisno o operacijskom sustavu, navedite format papira i vrstu papira u dijaloškom okviru Preference ispisa ili Ispis.</p> <p>Napomena: Isto tako možete promijeniti postavke na upravljačkoj ploči pisača. Dođite do opcije: Postavke > Papir > Konfiguracija odlagača > Format/vrsta papira</p> <p>b Provjerite odgovaraju li postavke uloženom papiru.</p> <p>c Ispišite dokument.</p> <p>Je li dokument ispisan na odgovarajućem papiru?</p>	Problem je riješen.	Prijeđite na 3. korak.
<p>3. korak</p> <p>a Provjerite jesu li odlagači povezani. Za dodatne informacije pogledajte "Povezivanje ladica" na 37. str.</p> <p>b Ispišite dokument.</p> <p>Ispisuje li se dokument iz odgovarajućeg odlagača?</p>	Problem je riješen.	Obratite se službi za korisničku podršku .

Povjerljivi i drugi dokumenti na čekanju ne ispisuju se

Radnja	Da	Ne
<p>1. korak</p> <p>a Na upravljačkoj ploči provjerite pojavljuju li se dokumenti na popisu Zadržani zadaci.</p> <p>Napomena: Ako dokumenti nisu na popisu, ispišite ih s pomoću značajke Ispis i čekanje.</p> <p>b Ispišite dokumente.</p> <p>Jesu li dokumenti ispisani?</p>	Problem je riješen.	Prijeđite na 2. korak.

Radnja	Da	Ne
<p>2. korak</p> <p>Zadatak ispisa može sadržavati pogrešku u formatiranju i podatke koji nisu valjani.</p> <ul style="list-style-type: none"> • Izbrišite zadatak ispisa, a zatim ga ponovo pošaljite. • U slučaju PDF datoteka generirajte novu datoteku, a potom ispišite dokumente. <p>Jesu li dokumenti ispisani?</p>	Problem je riješen.	Prijedite na 3. korak.
<p>3. korak</p> <p>Ako ispisujete s interneta, pisač možda očitava više naziva zadataka kao duplikate.</p> <p>Za korisnike sustava Windows</p> <ol style="list-style-type: none"> Otvorite dijaloški okvir Preference ispisa. Na kartici Ispis i čekanje kliknite Upotrijebi ispis i zadržavanje, a zatim kliknite Zadrži duplicirane dokumente. Unesite PIN, a zatim spremite promjene. Pošaljite zadatak ispisivanja. <p>Za korisnike računala Macintosh</p> <ol style="list-style-type: none"> Spremite svaki zadatak pod različitim nazivom. Pošaljite zadatak individualno. <p>Jesu li dokumenti ispisani?</p>	Problem je riješen.	Prijedite na 4. korak.
<p>4. korak</p> <ol style="list-style-type: none"> Izbrišite neke zadatke na čekanju kako biste oslobodili memoriju pisača. Ispišite dokumente. <p>Jesu li dokumenti ispisani?</p>	Problem je riješen.	Prijedite na 5. korak.
<p>5. korak</p> <ol style="list-style-type: none"> Dodajte memoriju pisaču. Ispišite dokumente. <p>Jesu li dokumenti ispisani?</p>	Problem je riješen.	Obratite se korisničkoj podršci .

Pisač ne reagira

Radnja	Da	Ne
<p>1. korak Provjerite je li kabel napajanja ukopčan u električnu utičnicu.</p> <p> OPREZ—MOGUĆE OZLJEDE: Kako biste izbjegli rizik od požara ili strujnog udara, priključite kabel napajanja na valjano uzemljenu mrežnu utičnicu odgovarajućih svojstava koja se nalazi u blizini proizvoda i lako je dostupna.</p> <p>Reagira li pisač?</p>	Problem je riješen.	Prijeđite na 2. korak.
<p>2. korak Provjerite je li strujna utičnica isključena pomoću sklopke ili prekidača.</p> <p>Je li strujna utičnica isključena pomoću sklopke ili prekidača?</p>	Uključite sklopku ili ponovo postavite prekidač.	Prijeđite na 3. korak.
<p>3. korak Provjerite je li pisač uključen.</p> <p>Je li pisač uključen?</p>	Prijeđite na 4. korak.	Uključite pisač.
<p>4. korak Provjerite je li pisač u stanju mirovanja ili hibernaciji.</p> <p>Je li pisač u stanju mirovanja ili hibernaciji?</p>	Pritisnite gumb za uključivanje/isključivanje kako biste aktivirali pisač.	Prijeđite na 5. korak.
<p>5. korak Provjerite jesu li kabeli koji povezuju pisač i računalo priključeni u odgovarajuće priključke.</p> <p>Jesu li kabeli priključeni u odgovarajuće priključke?</p>	Prijeđite na 6. korak.	Priključite kabele u odgovarajuće priključke.
<p>6. korak Isključite pisač, postavite hardverske opcije, a zatim ga ponovo uključite. Dodatne informacije potražite u dokumentaciji priloženoj uz hardversku opciju.</p> <p>Reagira li pisač?</p>	Problem je riješen.	Prijeđite na 7. korak.
<p>7. korak Instalirajte odgovarajući upravljački program za ispisivanje.</p> <p>Reagira li pisač?</p>	Problem je riješen.	Prijeđite na 8. korak.
<p>8. korak Isključite pisač, pričekajte oko 10 sekundi, a zatim ga ponovo uključite.</p> <p>Reagira li pisač?</p>	Problem je riješen.	Obratite se službi za korisničku podršku .

Flash pogon ne može se očitati

Radnja	Da	Ne
<p>1. korak Provjerite da pisač nije zauzet obradom drugog ispisivanja, kopiranja, skeniranja ili faksiranja.</p> <p>Je li pisač spreman?</p>	Prijeđite na 2. korak.	Pričekajte da pisač završi obrađivanje drugog zadatka.
<p>2. korak Provjerite je li flash pogon podržan. Za dodatne informacije pogledajte "Podržani flash pogoni i vrste datoteka" na 49. str.</p> <p>Je li flash pogon podržan?</p>	Prijeđite na 3. korak.	Umetnite podržani flash pogon.
<p>3. korak</p> <p>a Provjerite je li USB priključak omogućen. Za dodatne informacije pogledajte "Omogućavanje USB priključka" na 270. str.</p> <p>b Izvadite i zatim umetnite flash pogon.</p> <p>Prepoznaje li pisač flash pogon?</p>	Problem je riješen.	Obratite se službi za korisničku podršku .

Omogućavanje USB priključka

Na početnom zaslonu dodirnite **Postavke > Mreža/priključci > USB > Omogući USB priključak**.

Problemi s mrežnom vezom

Embedded Web Server ne može se otvoriti

Radnja	Da	Ne
<p>1. korak Provjerite je li pisač uključen.</p> <p>Je li pisač uključen?</p>	Prijeđite na 2. korak.	Uključite pisač.
<p>2. korak Provjerite je li IP adresa pisača točna.</p> <p>Napomene:</p> <ul style="list-style-type: none"> IP adresu možete pogledati na početnom zaslonu. IP adresa prikazuje se kao četiri skupa brojeva razdvojenih točkama, primjerice 123.123.123.123. <p>Je li IP adresa pisača točna?</p>	Prijeđite na 3. korak.	Unesite ispravnu IP adresu u adresno polje.

Radnja	Da	Ne
<p>3. korak</p> <p>Provjerite je li preglednik koji koristite podržan:</p> <ul style="list-style-type: none"> • Internet Explorer verzije 11 ili noviji • Microsoft Edge • Safari verzije 6 ili noviji • Google Chrome™ verzije 32 ili noviji • Mozilla Firefox verzije 24 ili noviji <p>Je li vaš preglednik podržan?</p>	Prijeđite na 4. korak.	Instalirajte podržani preglednik.
<p>4. korak</p> <p>Provjerite funkcionira li mrežna veza.</p> <p>Funkcionira li mrežna veza?</p>	Prijeđite na 5. korak.	Obratite se administratoru.
<p>5. korak</p> <p>Provjerite jesu li kabelaške veze pisača i ispisnog poslužitelja dobro spojene. Dodatne informacije potražite u dokumentaciji priloženoj uz pisač.</p> <p>Jesu li kabeli dobro ukopčani?</p>	Prijeđite na 6. korak.	Pričvrstite kabelaške veze.
<p>6. korak</p> <p>Provjerite jesu li proxy poslužitelji za web onemogućeni.</p> <p>Jesu li proxy poslužitelji za web onemogućeni?</p>	Prijeđite na 7. korak.	Obratite se administratoru.
<p>7. korak</p> <p>Pristupite aplikaciji Embedded Web Server.</p> <p>Je li se Embedded Web Server otvorio?</p>	Problem je riješen.	Obratite se službi za korisničku podršku .

Pisač se ne može povezati s Wi-Fi mrežom

Radnja	Da	Ne
<p>1. korak</p> <p>Provjerite je li Aktivni adapter postavljen na Automatski.</p> <p>Na početnom zaslonu dodirnite Postavke > Mreža/priključci > Pregled mreže > Aktivni adapter > Automatski.</p> <p>Može li se pisač povezati s Wi-Fi mrežom?</p>	Problem je riješen.	Prijeđite na 2. korak.
<p>2. korak</p> <p>Provjerite je li odabrana odgovarajuća Wi-Fi mreža.</p> <p>Napomena: Neki usmjernici mogu dijeliti zadani SSID.</p> <p>Povezujete li se s odgovarajućom Wi-Fi mrežom?</p>	Prijeđite na 4. korak.	Prijeđite na 3. korak.

Radnja	Da	Ne
<p>3. korak Povežite se s odgovarajućom Wi-Fi mrežom. Za dodatne informacije pogledajte "Povezivanje pisača s Wi-Fi mrežom" na 164. str.</p> <p>Može li se pisač povezati s Wi-Fi mrežom?</p>	Problem je riješen.	Prijeđite na 4. korak.
<p>4. korak Provjerite postavke načina bežične sigurnosti. Na početnom zaslonu dodirnite Postavke > Mreža/priključci > Bežično > Način bežične sigurnosti.</p> <p>Je li odabran odgovarajući način bežične sigurnosti?</p>	Prijeđite na 6. korak.	Prijeđite na 5. korak.
<p>5. korak Odaberite odgovarajući način bežične sigurnosti.</p> <p>Može li se pisač povezati s Wi-Fi mrežom?</p>	Problem je riješen.	Prijeđite na 6. korak.
<p>6. korak Provjerite jeste li unijeli točnu lozinku za mrežu. Napomena: Uzmite u obzir razmake, brojeve te velika i mala slova u lozinci.</p> <p>Može li se pisač povezati s Wi-Fi mrežom?</p>	Problem je riješen.	Obratite se službi za korisničku podršku .

Provjera mogućnosti povezivanja pisača

- 1 Na početnom zaslonu dodirnite **Postavke > Izvješća > Mreža > Stranica za postavljanje mreže**.
- 2 Provjerite prvi odjeljak stranice za postavljanje mreže i potvrdite da je status povezano.
Ako je status povezano, onda LAN točka povezivanja možda nije aktivna ili je mrežni kabel iskopčan ili neispravan. Za pomoć se obratite administratoru.

Problemi s hardverskim opcijama

Interna opcija ne može se otkriti

Radnja	Da	Ne
<p>1. korak</p> <p>Isključite pisač, pričekajte oko 10 sekundi, a zatim ga ponovo uključite.</p> <p>Funkcionira li interna opcija ispravno?</p>	Problem je riješen.	Prijeđite na 2. korak.
<p>2. korak</p> <p>Ispišite stranicu s postavkama izbornika, a zatim provjerite nalazi li se interna opcija na popisu Instalirane značajke.</p> <p>Je li interna opcija navedena na stranici s postavkama izbornika?</p>	Prijeđite na 4. korak.	Prijeđite na 3. korak.
<p>3. korak</p> <p>Provjerite je li interna opcija pravilno instalirana na ploču kontrolera.</p> <p>a Isključite pisač, a zatim iskopčajte kabel napajanja iz električne mrežne utičnice.</p> <p>b Provjerite je li interna opcija priključena na odgovarajuće mjesto na ploči kontrolera.</p> <p>c Priključite kabel napajanja na električnu mrežnu utičnicu, a zatim uključite pisač.</p> <p> OPREZ—MOGUĆE OZLJEDE: Kako biste izbjegli rizik od požara ili strujnog udara, priključite kabel napajanja na valjano uzemljenu mrežnu utičnicu odgovarajućih svojstava koja se nalazi u blizini proizvoda i lako je dostupna.</p> <p>Funkcionira li interna opcija ispravno?</p>	Problem je riješen.	Prijeđite na 4. korak.
<p>4. korak</p> <p>a Provjerite je li interna opcija dostupna u upravljačkom programu za ispisivanje.</p> <p>Napomena: Ako je potrebno, ručno dodajte internu opciju u upravljački program za ispisivanje kako bi postala dostupna tijekom ispisivanja. Za dodatne informacije pogledajte “Dodavanje dostupnih opcija u upravljačkom programu za ispisivanje” na 315. str.</p> <p>b Ponovo pošaljite zadatak ispisivanja.</p> <p>Funkcionira li interna opcija ispravno?</p>	Problem je riješen.	Obratite se službi za korisničku podršku .

Otkrivena je neispravna flash memorija

Pokušajte nešto od sljedećega:

- Zamijenite neispravnu flash memoriju.
- Na upravljačkoj ploči pisača odaberite **Nastavi** kako biste zanemarili poruku i nastavili s ispisom.

- Otkazite trenutni zadatak ispisivanja.

U flash memoriji nema dovoljno prostora za resurse

Pokušajte nešto od sljedećega:

- Na upravljačkoj ploči pisača odaberite **Nastavi** kako biste obrisali poruku i nastavili s ispisom.
- Izbrišite fontove, makronaredbe i druge podatke koji su spremljeni u flash memoriji.
- Instalirajte flash memoriju većeg kapaciteta.

Napomena: Preuzeti fontovi i makronaredbe koje nisu prethodno spremljene u flash memoriju bit će izbrisane.

Otkrivena je neformatirana flash memorija

Pokušajte nešto od sljedećega:

- Na upravljačkoj ploči odaberite **Nastavi** kako biste zaustavili defragmentaciju i nastavili s ispisom.
- Formatirajte flash memoriju.

Napomena: Ako se poruka pogreške nastavi prikazivati, flash memorija možda je oštećena i potrebno ju je zamijeniti.

Problemi s potrošnim materijalom

Zamijenite spremnik, regija pisača se ne podudara

Kako biste ispravili taj problem, kupite spremnik s pravilnom regijom koja odgovara regiji pisača ili kupite univerzalni spremnik.

- Prvi broj u poruci nakon 42 označava regiju pisača.
- Drugi broj u poruci nakon 42 označava regiju spremnika.

Regije pisača i spremnika s tonerom

Regija	Brojčana šifra
Univerzalna ili nedefinirana regija	0
Sjeverna Amerika (SAD, Kanada)	1
Europsko ekonomsko područje, Zapadna Europa, Nordijske države, Švicarska	2
Azija i Pacifik	3
Latinska Amerika	4
Ostatak Europe, Bliski istok, Afrika	5
Australija, Novi Zeland	6
Regija nije valjana	9

Napomena: Kako biste pronašli postavke regije na pisaču i spremniku s tonerom, ispišite stranice za ispitivanje kvalitete ispisa. Na upravljačkoj ploči odaberite: **Postavke > Rješavanje problema > Ispiši stranicu za ispitivanje kvalitete ispisa.**

Potrošni materijal nije Lexmark

Pisač je otkrio da je umetnut potrošni materijal ili dio koji nije proizvela tvrtka Lexmark.

Lexmark pisači najbolje funkcioniraju s originalnim Lexmark dijelovima i potrošnim materijalom. Upotreba potrošnog materijala i dijelova trećih proizvođača može utjecati na učinkovitost, pouzdanost i trajnost pisača i ispisnih dijelova.

Svi pokazatelji vijeka trajanja namijenjeni su upotrebi Lexmark dijelova i potrošnog materijala te mogu davati nepredvidive rezultate ako se koriste dijelovi ili potrošni materijal drugih proizvođača. Upotreba ispisnih dijelova nakon isteka roka upotrebe može oštetiti Lexmark pisač i povezane sklopove.

Upozorenje—potencijalno oštećenje: Upotreba potrošnog materijala i dijelova trećih proizvođača može utjecati na pokrivenost jamstvom. Oštećenja koja nastanu zbog upotrebe dijelova ili potrošnog materijala drugih proizvođača nisu pokrivena jamstvom.

Kako biste označili da prihvaćate sve navedene rizike i želite nastaviti s upotrebom neoriginalnog potrošnog materijala ili dijelova u svom pisaču, na upravljačkoj ploči istovremeno pritisnite **X** i **#** i zadržite pritisak 15 sekundi.

Ako ne želite prihvatiti te rizike, izvadite potrošni materijal ili dio drugog proizvođača iz pisača i umetnite originalni Lexmark potrošni materijal ili dio. Za dodatne informacije pogledajte [“Upotreba originalnih Lexmark dijelova i potrošnog materijala” na 184. str.](#)

Ako pisač ne bude htio ispisivati nakon što istovremeno pritisnete **X** i **#** i zadržite pritisak 15 sekundi, ponovo postavite brojač upotrebe potrošnog materijala.

1 Na upravljačkoj ploči odaberite:

Postavke > Uređaj > Održavanje > Konfiguracijski izbornik > Upotreba potrošnih materijala i brojači

2 Odaberite dio ili potrošni materijal koji želite ponovo postaviti i odaberite **Pokreni**.

3 Pročitajte poruku upozorenja i odaberite **Nastavi**.

4 Za brisanje poruke istovremeno pritisnite **X** i **#** i zadržite pritisak 15 sekundi.

Napomena: Ako ne možete ponovo postaviti brojače upotrebe potrošnog materijala, proizvod vratite u trgovinu u kojoj ste ga kupili.

Problemi s ulaganjem papira

Omotnice se lijepo prilikom ispisivanja

Radnja	Da	Ne
<p>1. korak</p> <p>a Upotrebljavajte omotnice koje su bile pohranjene na suhom mjestu.</p> <p>Napomena: U slučaju ispisivanja na vlažne omotnice može doći do lijepljenja omotnica.</p> <p>b Pošaljite zadatak ispisivanja.</p> <p>Lijepi li se omotnica prilikom ispisivanja?</p>	Prijeđite na 2. korak.	Problem je riješen.

Radnja	Da	Ne
<p>2. korak</p> <p>a Provjerite je li vrsta papira postavljena na opciju Omotnica. Na upravljačkoj ploči odaberite: Postavke > Papir > Konfiguracija odlagača > Format/vrsta papira</p> <p>b Pošaljite zadatak ispisivanja.</p> <p>Lijepi li se omotnica prilikom ispisivanja?</p>	Obratite se službi za korisničku podršku .	Problem je riješen.

Ispisivanje s razvrstavanjem ne funkcionira

Radnja	Da	Ne
<p>1. korak</p> <p>a Na upravljačkoj ploči odaberite: Postavke > Ispisivanje > Izgled > Razvrstavanje</p> <p>b Dodirnite Uključeno [1,2,1,2,1,2].</p> <p>c Ispišite dokument.</p> <p>Je li dokument pravilno razvrstan?</p>	Problem je riješen.	Prijeđite na 2. korak.
<p>2. korak</p> <p>a Otvorite dijaloški okvir Ispisivanje u dokumentu koji pokušavate ispisati i zatim odaberite Razvrstavanje.</p> <p>b Ispišite dokument.</p> <p>Je li dokument pravilno razvrstan?</p>	Problem je riješen.	Prijeđite na 3. korak.
<p>3. korak</p> <p>a Smanjite broj stranica za ispisivanje.</p> <p>b Ispišite dokument.</p> <p>Jesu li stranice pravilno razvrstane?</p>	Problem je riješen.	Obratite se službi za korisničku podršku .

Savijanje papira



Napomena: Prije rješavanja problema ispišite stranice za ispitivanje kvalitete ispisa. S upravljačke ploče dođite do opcije **Postavke > Rješavanje problema > Ispiši stranicu za ispitivanje kvalitete ispisa**. Za kretanje kroz postavke modela pisača koji nemaju dodirni zaslon pritisnite .

Radnja	Da	Ne
<p>1. korak</p> <p>a Provjerite je li podržan uloženi papir.</p> <p>Napomena: Ako papir nije podržan, uložite podržani papir.</p> <p>b Ispišite dokument.</p> <p>Je li papir savijen?</p>	Priđite na 2. korak.	Problem je riješen.
<p>2. korak</p> <p>a Provjerite koristi li se u pisaču originalni i podržani spremnik s tonerom tvrtke Lexmark.</p> <p>Napomena: Ako spremnik nije podržan, umetnite onaj koji je podržan.</p> <p>b Ispišite dokument.</p> <p>Je li papir savijen?</p>	Priđite na 3. korak.	Problem je riješen.
<p>3. korak</p> <p>a Prilagodite vodilice u odlagaču za odgovarajući položaj za uloženi papir.</p> <p>b Ispišite dokument.</p> <p>Je li papir savijen?</p>	Priđite na 4. korak.	Problem je riješen.
<p>4. korak</p> <p>a Ovisno o operacijskom sustavu, navedite format papira i vrstu papira u dijaloškom okviru Preference ispisa ili Ispis.</p> <p>Napomene:</p> <ul style="list-style-type: none"> • Provjerite odgovaraju li postavke uloženom papiru. • Isto tako možete promijeniti postavke na upravljačkoj ploči pisača. Dođite do Postavke > Papir > Konfiguriranje odlagača > Format/vrsta papira. <p>b Ispišite dokument.</p> <p>Je li papir savijen?</p>	Priđite na 5. korak.	Problem je riješen.
<p>5. korak</p> <p>a Izvadite papir, okrenite ga i potom ga ponovno uložite.</p> <p>b Ispišite dokument.</p> <p>Je li papir savijen?</p>	Priđite na 6. korak.	Problem je riješen.
<p>6. korak</p> <p>a Uložite papir iz novog paketa.</p> <p>Napomena: Papir u vlažnim uvjetima upija vlagu. Čuvajte papir u originalnom pakiranju do upotrebe.</p> <p>b Ispišite dokument.</p> <p>Je li papir savijen?</p>	Obratite se službi za korisničku podršku .	Problem je riješen.

Povezivanje odlagača ne funkcionira

Radnja	Da	Ne
<p>1. korak</p> <p>a Provjerite sadrže li odlagači jednak format i vrstu papira.</p> <p>b Provjerite jesu li vodilice za papir pravilno postavljene.</p> <p>c Ispišite dokument.</p> <p>Povezuju li se odlagači kako treba?</p>	Problem je riješen.	Prijeđite na 2. korak.
<p>2. korak</p> <p>a Na upravljačkoj ploči dodirnite Postavke > Papir > Konfiguracija odlagača > Format/vrsta papira.</p> <p>b Postavite format i vrstu papira tako da odgovara formatu i vrsti papira u povezanim odlagačima.</p> <p>c Ispišite dokument.</p> <p>Povezuju li se odlagači kako treba?</p>	Problem je riješen.	Prijeđite na 3. korak.
<p>3. korak</p> <p>a Provjerite je li Povezivanje odlagača postavljeno na Automatski. Za dodatne informacije pogledajte "Povezivanje ladica" na 37. str.</p> <p>b Ispišite dokument.</p> <p>Povezuju li se odlagači kako treba?</p>	Problem je riješen.	Obratite se službi za korisničku podršku .

Papir se često zaglavljuje

Radnja	Da	Ne
<p>1. korak</p> <p>a Izvadite odlagač.</p> <p>b Provjerite je li papir pravilno umetnut.</p> <p>Napomene:</p> <ul style="list-style-type: none"> • Provjerite jesu li vodilice za papir pravilno postavljene. • Provjerite je li visina umetnutog papira ispod oznake maksimalne visine papira. • Za ispisivanje svakako koristite papir preporučenog formata i vrste. <p>c Umetnite odlagač.</p> <p>d Ispišite dokument.</p> <p>Jesu li zaglavljivanja papira česta?</p>	Prijeđite na 2. korak.	Problem je riješen.

Radnja	Da	Ne
<p>2. korak</p> <p>a Na upravljačkoj ploči odaberite: Postavke > Papir > Konfiguracija odlagača > Format/vrsta papira</p> <p>b Postavite odgovarajući format i vrstu papira.</p> <p>c Ispišite dokument.</p> <p>Jesu li zaglavljivanja papira česta?</p>	Prijeđite na 3. korak.	Problem je riješen.
<p>3. korak</p> <p>a Uložite papir iz novog paketa. Napomena: Papir u vlažnim uvjetima upija vlagu. Čuvajte papir u originalnom pakiranju do upotrebe.</p> <p>b Ispišite dokument.</p> <p>Jesu li zaglavljivanja papira česta?</p>	Obratite se službi za korisničku podršku .	Problem je riješen.

Zaglavljene stranice ne ispisuju se ponovno

Radnja	Da	Ne
<p>a Na upravljačkoj ploči odaberite: Postavke > Uređaj > Obavijesti > Oporavak od zaglavljivanja</p> <p>b U izborniku Oporavak od zaglavljivanja odaberite Uključeno ili Automatski.</p> <p>c Ispišite dokument.</p> <p>Ispisuju li se zaglavljene stranice ponovo?</p>	Problem je riješen.	Obratite se službi za korisničku podršku .

Problemi s e-poštom

Poruke e-pošte ne mogu se poslati

Radnja	Da	Ne
<p>1. korak</p> <p>Provjerite jesu li SMTP postavke za e-poštu pravilno konfigurirane. Za dodatne informacije pogledajte "Konfiguriranje postavki SMTP poslužitelja" na 56. str.</p> <p>Možete li poslati e-poštu?</p>	Problem je riješen.	Prijeđite na 2. korak.
<p>2. korak</p> <p>Provjerite upotrebljavate li ispravnu lozinku. Ovisno o davatelju usluga e-pošte, upotrebljavajte lozinku račun, lozinku aplikacije ili lozinku za provjeru autentičnosti. Za dodatne informacije pogledajte "Konfiguriranje postavki SMTP poslužitelja" na 56. str.</p> <p>Možete li poslati e-poštu?</p>	Problem je riješen.	Prijeđite na 3. korak.

Radnja	Da	Ne
<p>3. korak Provjerite je li pisač povezan s mrežom te je li mreža povezana s internetom.</p> <p>Možete li poslati e-poštu?</p>	Problem je riješen.	Obratite se korisnička podrška .

Problemi s faksiranjem

Ne prikazuje se ID pozivatelja

Napomena: Ove se upute odnose samo na pisače koji podržavaju analogni faks. Za dodatne informacije pogledajte "[Postavljanje pisača za faksiranje](#)" na 65. str..

Radnja	Da	Ne
<p>Omogući ID pozivatelja.</p> <p>Na početnom zaslonu dodirnite Postavke > Faks > Postavljanje faksa > Postavke za primanje faksova > Administrativne kontrole > Omogući ID pozivatelja.</p> <p>Prikazuje li se ID pozivatelja?</p>	Problem je riješen.	Obratite se korisničkoj podršci .

Faksovi se ne mogu slati ili primiti putem analognog faksa

Radnja	Da	Ne
<p>1. korak Razriješite poruke o pogreškama koje se pojavljuju na zaslonu.</p> <p>Možete li slati i primiti faksove?</p>	Problem je riješen.	Prijeđite na 2. korak.
<p>2. korak Provjerite jesu li kabeli sljedeće opreme dobro pričvršćeni:</p> <ul style="list-style-type: none"> • telefon • slušalica • telefonska sekretarica <p>Možete li slati i primiti faksove?</p>	Problem je riješen.	Prijeđite na 3. korak.
<p>3. korak Provjerite čuje li se pozivni ton.</p> <ul style="list-style-type: none"> • Pozovite broj telefaksa kako biste provjerili funkcionira li. • Ako koristite značajku pozivanja bez podizanja slušalice, povećajte glasnoću i provjerite čujete li pozivni ton. <p>Čujete li pozivni ton?</p>	Prijeđite na korak 5.	Prijeđite na 4. korak.

Radnja	Da	Ne
<p>4. korak Provjerite zidnu telefonsku utičnicu.</p> <p>a Priključite analogni telefon izravno na zidnu utičnicu. b Poslušajte čuje li se pozivni ton. c Ako ne čujete pozivni ton, upotrijebite drugi telefonski kabel. d Ako još uvijek ne čujete pozivni ton, priključite analogni telefon na drugu zidnu utičnicu. e Ako čujete pozivni ton, priključite pisač na tu zidnu utičnicu.</p> <p>Možete li slati i primiti faksove?</p>	Problem je riješen.	Prijeđite na 5. korak.
<p>5. korak Provjerite je li pisač priključen na uslugu analogne telefonije ili na ispravan digitalni priključak.</p> <ul style="list-style-type: none"> • Ako koristite Integrated Services for Digital Network (ISDN) telefonsku uslugu, priključite se na analogni telefonski priključak ISDN terminalnog adaptera. Za dodatne informacije obratite se davatelju ISDN usluge. • Ako koristite DSL, priključite se na DSL filtar ili usmjerivač koji podržava analognu upotrebu. Za dodatne informacije obratite se davatelju DSL usluge. • Ako koristite private branch exchange (PBX) telefonsku uslugu, provjerite priključujete li se na analogni priključak PBX-a. Ako takvog priključka nema, razmislite o instaliranju analogne telefonske linije za telefaks. <p>Možete li slati i primiti faksove?</p>	Problem je riješen.	Prijeđite na 6. korak.
<p>6. korak Privremeno iskopčajte drugu opremu i onemogućite druge telefonske usluge.</p> <p>a Iskopčajte drugu opremu (primjerice telefonske sekretarice, računala, modeme i razdjelnike telefonskih linija) koja se nalazi između pisača i telefonske linije. b Onemogućite pozive na čekanju i glasovnu poštu. Za dodatne informacije obratite se davatelju telefonske usluge.</p> <p>Možete li slati i primiti faksove?</p>	Problem je riješen.	Prijeđite na 7. korak.
<p>7. korak Skenirajte originalni dokument stranicu po stranicu.</p> <p>a Birajte broj faksa. b Skenirajte dokument.</p> <p>Možete li slati i primiti faksove?</p>	Problem je riješen.	Obratite se korisničkoj podršci .

Faksovi se mogu primiti, ali ne i slati putem analognog faksa

Radnja	Da	Ne
<p>1. korak Uložite originalni dokument pravilno u automatski ulagač dokumenata ili na staklo skenera.</p> <p>Možete li slati faksove?</p>	Problem je riješen.	Prijeđite na 2. korak.
<p>2. korak Pravilno postavite broj prečaca.</p> <ul style="list-style-type: none"> • Provjerite je li postavljen broj prečaca za telefonski broj koji želite nazvati. • Ručno birajte broj telefona. <p>Možete li slati faksove?</p>	Problem je riješen.	Obratite se korisničkoj podršci .

Faksovi se mogu slati, ali ne i primiti putem analognog faksa

Radnja	Da	Ne
<p>1. korak Provjerite da izvor papira nije prazan.</p> <p>Možete li primiti faksove?</p>	Problem je riješen.	Prijeđite na 2. korak.
<p>2. korak Provjerite postavke odgode za broj zvonjenja. Na početnom zaslonu dodirnite Postavke > Faks > Postavljanje faksa > Postavke za primanje faksova > Broj zvona prije javljanja.</p> <p>Možete li primiti faksove?</p>	Problem je riješen.	Prijeđite na 3. korak.
<p>3. korak Ako pisač ispisuje prazne stranice, pogledajte "Prazne ili bijele stranice" na 240. str.</p> <p>Možete li primiti faksove?</p>	Problem je riješen.	Obratite se korisničkoj podršci .

Ne može se postaviti etherFAX

Radnja	Da	Ne
<p>1. korak Provjerite mogućnost povezivanja pisača.</p> <p>a Ispišite stranicu za postavljanje mreže. Na početnom zaslonu dodirnite Postavke > Izvješća > Mreža > Stranica za postavljanje mreže.</p> <p>b Provjerite status mreže.</p> <p>Je li pisač povezan s mrežom?</p>	Prijeđite na 3. korak.	Prijeđite na 2. korak.

Radnja	Da	Ne
<p>2. korak Provjerite je li pisač povezan s mrežom te je li mreža povezana s internetom.</p> <p>Možete li postaviti etherFAX?</p>	Problem je riješen.	Prijedite na 3. korak.
<p>3. korak Provjerite je li etherFAX pravilno postavljen. Za dodatne informacije pogledajte "Postavljanje funkcije faksiranja upotrebljavajući etherFAX" na 67. str..</p> <p>Možete li postaviti etherFAX?</p>	Problem je riješen.	Otvorite https://www.etherfax.net/lexmark .

Faksovi se ne mogu slati ili primiti putem usluge etherFAX

Radnja	Da	Ne
<p>1. korak Provjerite je li pisač povezan s mrežom te je li mreža povezana s internetom.</p> <p>Možete li slati ili primiti faksove upotrebljavajući etherFAX?</p>	Problem je riješen.	Prijedite na 2. korak.
<p>2. korak</p> <p>a Na početnom zaslonu dodirnite Postavke > Faks > Postavljanje faksa > Opće postavke faksa.</p> <p>b Provjerite je li broj faksa točan.</p> <p>c Provjerite je li Prijenos faksa postavljeno na etherFAX.</p> <p>Možete li slati ili primiti faksove upotrebljavajući etherFAX?</p>	Problem je riješen.	Prijedite na 3. korak.
<p>3. korak Velike dokumente podijelite na manje datoteke.</p> <p>Možete li slati ili primiti faksove upotrebljavajući etherFAX?</p>	Problem je riješen.	Otvorite https://www.etherfax.net/lexmark .

loša kvaliteta ispisivanja faksova

Radnja	Da	Ne
<p>1. korak Provjerite da kvaliteta ispisa nije narušena.</p> <p>a Na upravljačkoj ploči dodirnite Postavke > Rješavanje problema > Ispiši stranicu za ispitivanje kvalitete ispisa.</p> <p>b Ispravite nedostatke u kvaliteti ispisa ako ih ima. Za dodatne informacije pogledajte "Kvaliteta ispisa je loša" na 240. str..</p> <p>Je li kvaliteta ispisivanja faksova zadovoljavajuća?</p>	Problem je riješen.	Prijedite na 2. korak.

Radnja	Da	Ne
<p>2. korak Smanjite brzinu prijenosa dolaznih faksova.</p> <p>a Na upravljačkoj ploči dodirnite Postavke > Faks > Postavljanje faksa > Postavke za primanje faksova > Administrativne kontrole.</p> <p>b U izborniku Maks. brzina odaberite nižu brzinu prijenosa.</p> <p>Je li kvaliteta ispisivanja faksova zadovoljavajuća?</p>	Problem je riješen.	Obratite se služba za korisničku podršku .

Na naslovnoj stranici faksa nedostaju informacije

Radnja	Ne	Da
<p>a Isključite pisač, pričekajte oko 10 sekundi, a zatim ga ponovo uključite.</p> <p>b Pošaljite ili vratite faks.</p> <p>Nedostaju li informacije na naslovnoj stranici faksa?</p>	Problem je riješen.	Obratite se korisničkoj podršci .

Naslovna stranica faksa ne može se poslati s računala

Radnja	Da	Ne
<p>1. korak</p> <p>a Provjerite je li upravljački program za ispisivanje ažuriran. Za dodatne informacije pogledajte "Instaliranje softvera pisača" na 314. str.</p> <p>b Pošaljite faks.</p> <p>Možete li poslati naslovnice faksa?</p>	Problem je riješen.	Prijeđite na 2. korak.
<p>2. korak</p> <p>a Otvorite dijaloški okvir Ispis u dokumentu koji pokušavate faksirati.</p> <p>b Odaberite pisač, a zatim kliknite Svojstva, Preference, Opcije ili Postavljanje.</p> <p>c Pritisnite Faks, a zatim izbrišite postavku Prije faksiranja obavezno pokaži postavke.</p> <p>d Pošaljite faks.</p> <p>Možete li poslati naslovnice faksa?</p>	Problem je riješen.	Obratite se korisničkoj podršci .

Problemi sa skeniranjem

Skeniranje preko računala nije moguće

Radnja	Da	Ne
1. korak Izvršite zadatak kopiranja. Je li zadatak kopiranja uspješan?	Prijeđite na 3. korak.	Prijeđite na 2. korak.
2. korak a Isključite pisač, pričekajte oko 10 sekundi, a zatim ga ponovo uključite. b Skenirajte dokument. Možete li skenirati dokument na računalo?	Problem je riješen.	Prijeđite na 3. korak.
3. korak Provjerite mogućnost povezivanja pisača. a Ispišite stranicu za postavljanje mreže. Na upravljačkoj ploči odaberite: Postavke > Izvješća > Mreža > Stranica za postavljanje mreže b Provjerite status mreže. Je li pisač povezan s mrežom?	Prijeđite na korak 5.	Prijeđite na 4. korak.
4. korak a Povežite pisač s mrežom. b Skenirajte dokument. Možete li skenirati dokument na računalo?	Problem je riješen.	Prijeđite na 5. korak.
5. korak a Provjerite jesu li pisač i računalo povezani na istu mrežu. b Skenirajte dokument. Možete li skenirati dokument na računalo?	Problem je riješen.	Obratite se korisničkoj podršci .

Skeniranje u mrežnu mapu nije moguće

Radnja	Da	Ne
1. korak a Izradite prečac mrežne mape. b Skenirajte dokument s pomoću prečaca. Za dodatne informacije pogledajte “Skeniranje u mrežnu mapu” na 79. str. Možete li skenirati dokument i spremiti ga u mrežnu mapu?	Problem je riješen.	Prijeđite na 2. korak.

Radnja	Da	Ne
<p>2. korak</p> <p>Provjerite jesu li put i format mrežne mape ispravni. Na primjer <code>//server_hostname/foldername/path</code>, gdje je <code>server_hostname</code> potpuno kvalificirana domena (FQDN) ili IP adresa.</p> <p>Jesu li put mrežne mape i format ispravni?</p>	Prijeđite na 3. korak.	Prijeđite na 4. korak.
<p>3. korak</p> <p>Provjerite imate li dopuštenje za pristup za pisanje u mrežnu mapu.</p> <p>Možete li skenirati dokument i spremiti ga u mrežnu mapu?</p>	Problem je riješen.	Prijeđite na 4. korak.
<p>4. korak</p> <p>Ažurirajte prečac mrežne mape.</p> <p>a Otvorite web-preglednik, a zatim u adresno polje upišite IP adresu pisača.</p> <p>Napomene:</p> <ul style="list-style-type: none"> • IP adresu pisača možete pogledati na početnom zaslonu. IP adresa prikazuje se kao četiri skupa brojeva razdvojenih točkama, primjerice 123.123.123.123. • Ako koristite proxy poslužitelj, za pravilno učitavanje web-stranice privremeno ga onemogućite. <p>b Pritisnite Prečaci i zatim odaberite prečac.</p> <p>Napomena: Ako imate više vrsta prečaca, odaberite Mrežna mapa.</p> <p>c U polje Put dijeljenja unesite put mrežne mape.</p> <p>Napomene:</p> <ul style="list-style-type: none"> • Ako je vaš put dijeljenja <code>\\server_hostname\foldername\path</code>, unesite <code>//server_hostname/foldername/path</code>. • Prilikom unosa puta dijeljenja obavezno upotrebljavajte kose crte. <p>d U izborniku Provjera autentičnosti odaberite metodu provjere autentičnosti.</p> <p>Napomena: Ako je Provjera autentičnosti postavljena na „Koristi dodijeljeno korisničko ime i lozinku“, u polja Korisničko ime i Lozinka unesite svoje vjerodajnice.</p> <p>e Kliknite Spremi.</p> <p>Možete li skenirati dokument i spremiti ga u mrežnu mapu?</p>	Problem je riješen.	Prijeđite na 5. korak.
<p>5. korak</p> <p>Provjerite jesu li računalo i mrežna mapa povezani u istu mrežu.</p> <p>Možete li skenirati dokument i spremiti ga u mrežnu mapu?</p>	Problem je riješen.	Obratite se korisničkoj podršci .

Djelomične kopije dokumenta ili fotografije

Radnja	Da	Ne
<p>1. korak</p> <p>a Provjerite je li dokument ili fotografija pravilno postavljena na staklo skenera, licem nadolje i u gornjem lijevom kutu.</p> <p>b Kopirajte dokument ili fotografiju.</p> <p>Je li dokument, odnosno fotografija, pravilno kopiran?</p>	Problem je riješen.	Prijeđite na 2. korak.
<p>2. korak</p> <p>a Provjerite odgovara li postavka veličine papira veličino papira postavljenog u odlagač.</p> <p>b Kopirajte dokument ili fotografiju.</p> <p>Je li dokument, odnosno fotografija, pravilno kopiran?</p>	Problem je riješen.	Obratite se službi za korisničku podršku .

Niska kvaliteta kopije

Radnja	Da	Ne
<p>1. korak</p> <p>a Očistite staklo skenera i staklo automatskog ulagača dokumenata vlažnom, mekom krpom koja ne ostavlja dlačice. Ako vaš pisac ima drugo staklo u ADF-u, očistite i to staklo. Za dodatne informacije pogledajte "Čišćenje skenera" na 169. str..</p> <p>b Provjerite je li dokument ili fotografija pravilno postavljena na staklo skenera, licem nadolje i u gornjem lijevom kutu.</p> <p>c Kopirajte dokument ili fotografiju.</p> <p>Je li kvaliteta kopije zadovoljavajuća?</p>	Problem je riješen.	Prijeđite na 2. korak.
<p>2. korak</p> <p>a Provjerite kvalitetu originalnog dokumenta ili fotografije.</p> <p>b Podesite postavke za kvalitetu skeniranja.</p> <p>c Kopirajte dokument ili fotografiju.</p> <p>Je li kvaliteta kopije zadovoljavajuća?</p>	Problem je riješen.	Obratite se službi za korisničku podršku .

Okomite tamne pruge na dokumentima prilikom skeniranja s ADF-a

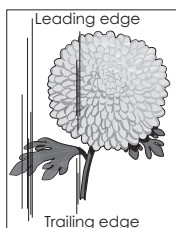
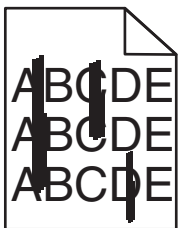

Radnja	Da	Ne
<p>a Otvorite poklopac skenera.</p> <p>b Vlažnom, mekom krpom bez dlačica obrišite staklo ADF-a i podlošku stakla ADF-a.</p> <p>c Zatvorite poklopac skenera.</p> <p>d Skenirajte dokument.</p> <p>Pojavljuju li se okomite pruge na skeniranim dokumentima?</p>	Obratite se službi za korisničku podršku .	Problem je riješen.

Iskrivljena slika ili tekst prilikom skeniranja iz ADF-a

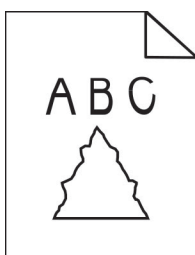

Radnja	Da	Ne
<p>a Umetnite 50 listova čistog, običnog papira u ADF.</p> <p>Napomena: Obični papir pomaže u čišćenju ili uklanjanju prašine i drugih premaza s valjaka za uvlačenje papira u ADF-u.</p> <p>b Na upravljačkoj ploči pritisnite .</p> <p>c Umetnite originalni dokument u ADF.</p> <p>d Skenirajte dokument.</p> <p>Pojavljuju li se na ispisu iskrivljene slike ili tekst?</p>	Obratite se korisničkoj podršci .	Problem je riješen.

Zadatak skeniranja nije uspio

Radnja	Da	Ne
<p>1. korak</p> <p>Provjerite kableske veze.</p> <p>a Provjerite je li Ethernet ili USB kabel čvrsto priključen na računalo i pisač.</p> <p>b Ponovo pošaljite zadatak skeniranja.</p> <p>Je li zadatak skeniranja uspješan?</p>	Problem je riješen.	Prijeđite na 2. korak.

Radnja	Da	Ne
<p>2. korak</p> <p>Provjerite datoteku koju želite skenirati.</p> <p>a Provjerite nije li naziv datoteke već upotrijebljen u određenoj mapi.</p> <p>b Provjerite nisu li dokument ili fotografija koje želite skenirati otvoreni u nekoj drugoj aplikaciji.</p> <p>c Ponovo pošaljite zadatak skeniranja.</p> <p>Je li zadatak skeniranja uspješan?</p>	Problem je riješen.	Prijeđite na 3. korak.
<p>3. korak</p> <p>a Provjerite jesu li odabrani potvrdni okviri Dodaj oznaku vremena ili Piši preko postojeće datoteke u konfiguracijskim postavkama odredišta.</p> <p>b Ponovo pošaljite zadatak skeniranja.</p> <p>Je li zadatak skeniranja uspješan?</p>	Problem je riješen.	Obratite se službi za korisničku podršku .

Skener se ne može zatvoriti

Radnja	Da	Ne
<p>Uklonite fizičke prepreke zbog kojih se poklopac skenera ne može zatvoriti.</p> <p>Zatvara li se poklopac skenera pravilno?</p>	Problem je riješen.	Obratite se službi za korisničku podršku .

Skeniranje traje predugo ili se računalo "zamrzava"

Radnja	Da	Ne
<p>Zatvorite sve aplikacije koje ometaju skeniranje.</p> <p>Traje li skeniranje predugo ili se računalo "zamrzava"?</p>	Obratite se službi za korisničku podršku .	Problem je riješen.

Skener ne reagira

Radnja	Da	Ne
<p>1. korak</p> <p>a Provjerite je li kabel napajanja ispravno priključen u pisač i ukopčan u električnu utičnicu.</p> <p> OPREZ—MOGUĆE OZLJEDE: Kako biste izbjegli rizik od požara ili strujnog udara, priključite kabel napajanja na valjano uzemljenu mrežnu utičnicu odgovarajućih svojstava koja se nalazi u blizini proizvoda i lako je dostupna.</p> <p>b Kopirajte ili skenirajte dokument.</p> <p>Reagira li skener?</p>	Problem je riješen.	Prijeđite na 2. korak.

Radnja	Da	Ne
2. korak a Provjerite je li pisač uključen. b Razriješite poruke o pogreškama koje se pojavljuju na zaslonu. c Kopirajte ili skenirajte dokument. Reagira li skener?	Problem je riješen.	Prijeđite na 3. korak.
3. korak a Isključite pisač, pričekajte oko 10 sekundi, a zatim ga uključite. b Kopirajte ili skenirajte dokument. Reagira li skener?	Problem je riješen.	Obratite se službi za korisničku podršku .

Prilagođavanje registracije skenera

- 1 Na početnom zaslonu dodirnite **Postavke > Uređaj > Održavanje > Konfiguracijski izbornik > Konfiguracija skenera > Ručna registracija skenera**.
- 2 U izborniku Ispiši brzi test dodirnite **Pokreni**.
- 3 Postavite stranicu za Ispiši brzi test na staklo skenera i zatim dodirnite **Registracija ležišta za skeniranje**.
- 4 U izborniku Kopiraj brzi test dodirnite **Pokreni**.
- 5 Usporedite stranicu za Kopiraj brzi test s originalnim dokumentom.

Napomena: Ako se margine stranice za test razlikuju od originalnog dokumenta, prilagodite opcije Lijeva margina i Gornja margina.

- 6 Ponavljajte [4. korak](#) i [5. korak](#) dok margine stranice za Kopiraj brzi test ne budu gotovo potpuno odgovarale originalnom dokumentu.

Prilagođavanje registracije ADF-a

- 1 Na početnom zaslonu dodirnite **Postavke > Uređaj > Održavanje > Konfiguracijski izbornik > Konfiguracija skenera > Ručna registracija skenera**.
- 2 U izborniku Ispiši brzi test dodirnite **Pokreni**.
- 3 Postavite stranicu za Ispiši brzi test u odlagač ADF-a.
- 4 Dodirnite **Registracija prednjeg ADF-a** ili **Registracija stražnjeg ADF-a**.

Napomene:

- Kako biste poravnali registraciju prednjeg ADF-a, stavite probnu stranicu licem prema gore i kratkim rubom prema naprijed u ADF.
 - Kako biste poravnali registraciju stražnjeg ADF-a, stavite probnu stranicu licem prema dolje i kratkim rubom prema naprijed u ADF.
- 5 U izborniku Kopiraj brzi test dodirnite **Pokreni**.

6 Usporedite stranicu za Kopiraj brzi test s originalnim dokumentom.

Napomena: Ako se margine stranice za test razlikuju od originalnog dokumenta, prilagodite opcije Vodoravna prilagodba i Gornja margina.

7 Ponavljajte [5. korak](#) i [6. korak](#) dok margine stranice za Kopiraj brzi test ne budu gotovo potpuno odgovarale originalnom dokumentu.

Obraćanje službi za korisničku podršku

Prije obraćanja službi za korisničku podršku pripremite sljedeće informacije:

- Problem s pisačem
- Poruka pogreške
- Model i serijski broj pisača

Posjetite <http://support.lexmark.com> kako biste dobili podršku putem e-pošte ili razgovora, ili pretražite biblioteku priručnika, dokumentacije za podršku, upravljačkih programa i drugih preuzimanja.

Dostupna je i telefonska tehnička podrška. U SAD-u i Kanadi nazovite 1-800-539-6275. Za druge države ili regije posjetite <http://support.lexmark.com>.

Nadogradnja i migracija

Hardver

Dostupne interne opcije

- Memorijske kartice
 - DDR3 DIMM
 - Flash memorija
- Opcionalne kartice
 - Kartice s fontovima
 - Kartice za programske datoteke
 - Obrasci i crtični kod
 - PRESCRIBE
 - IPDS
- Tvrdi disk pisača
- Internal solutions port
 - Kartica paralelnog sučelja 1284-B
 - Kartica serijskog sučelja RS-232C
 - Kartica optičkog sučelja
 - N8370 802.11a/b/g/n/ac kartica sučelja bežičnog poslužitelja za ispisivanje

Pristupanje ploči kontrolera



OPREZ—OPASNOST OD STRUJNOG UDARA: Kako biste izbjegli rizik od strujnog udara, ako pristupate ploči kontrolera ili postavljate opcionalni hardver ili memorijske uređaje neko vrijeme nakon postavljanja pisača, isključite pisač i iskopčajte kabel za napajanje iz električne mrežne utičnice prije nego što nastavite. Ako je bilo koji drugi uređaj povezan s pisačem, isključite i njega te iskopčajte sve kabele povezane s pisačem.

- 1 Isključite pisač.
- 2 Iskopčajte kabel napajanja iz električne mrežne utičnice, a zatim iz pisača.
- 3 Pomoću odvijača s plosnatom glavom otvorite pristupni poklopac ploče kontrolera.

Upozorenje—potencijalno oštećenje: Elektroničke komponente ploče kontrolera lako može oštetiti statički elektricitet. Dodirnite metalnu površinu na pisaču prije nego što dodirnete bilo koju komponentu ili priključak ploče kontrolera.

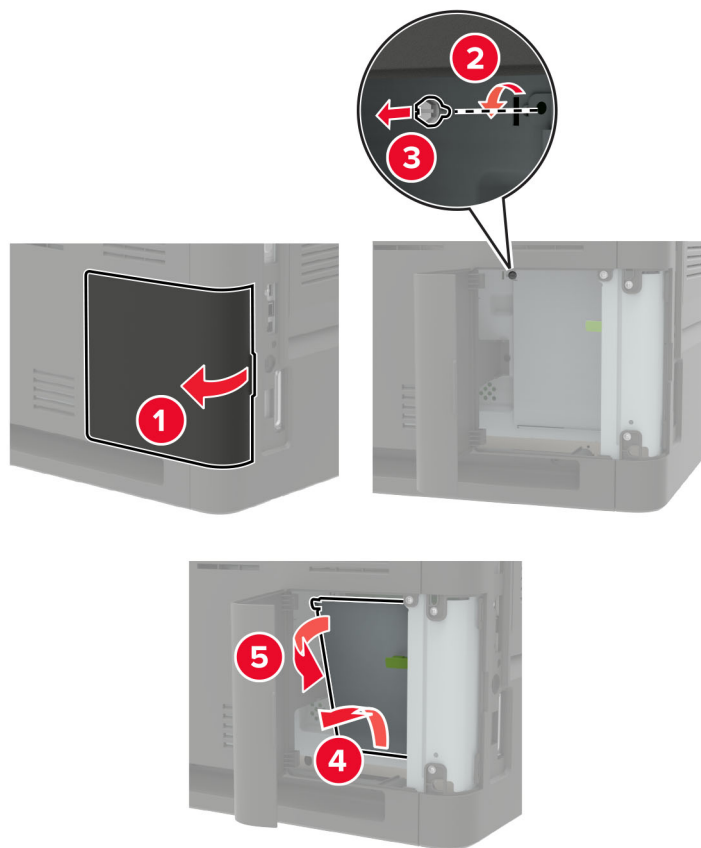

- 4** Instalirajte bilo koju podržanu internu opciju. Dodatne informacije potražite u dokumentaciji priloženoj uz hardversku opciju.

5 Zatvorite pristupni poklopac.

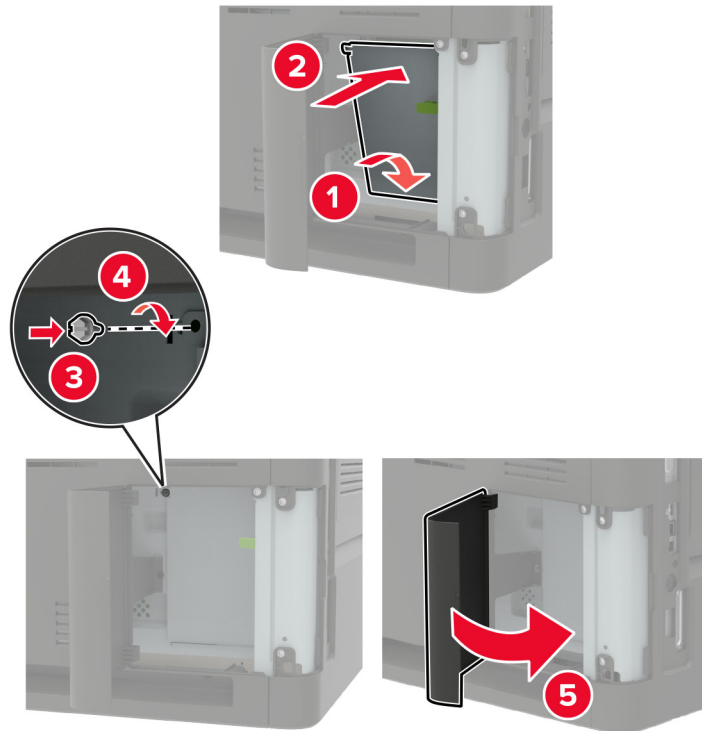

6 Povežite kabel napajanja s pisačem, a zatim s električnom mrežnom utičnicom.

⚠ OPREZ—MOGUĆE OZLJEDE: Kako biste izbjegli rizik od požara ili strujnog udara, priključite kabel napajanja na valjano uzemljenu mrežnu utičnicu odgovarajućih svojstava koja se nalazi u blizini proizvoda i lako je dostupna.

7 Uključite pisač.

Postavljanje memorijske kartice

Napomena: Ove se upute odnose samo na memorijsku karticu DDR3 DIMM.

⚠ OPREZ—OPASNOST OD STRUJNOG UDARA: Kako biste izbjegli rizik od strujnog udara, ako pristupate ploči kontrolera ili postavljate dodatni hardver ili memorijske uređaje neko vrijeme nakon postavljanja pisača, isključite pisač i iskopčajte kabel za napajanje iz električne mrežne utičnice prije nego što nastavite. Ako je bilo koji drugi uređaj povezan s pisačem, isključite i njega te iskopčajte sve kabele povezane s pisačem.

1 Isključite pisač.

2 Iskopčajte kabel napajanja iz električne mrežne utičnice, a zatim iz pisača.

3 Pomoću odvijača s plosnatom glavom otvorite pristupni poklopac ploče kontrolera.

Upozorenje—potencijalno oštećenje: Elektroničke komponente ploče kontrolera lako može oštetiti statički elektricitet. Dodirnite metalnu površinu na pisaču prije nego što dodirnete bilo koju komponentu ili priključak ploče kontrolera.

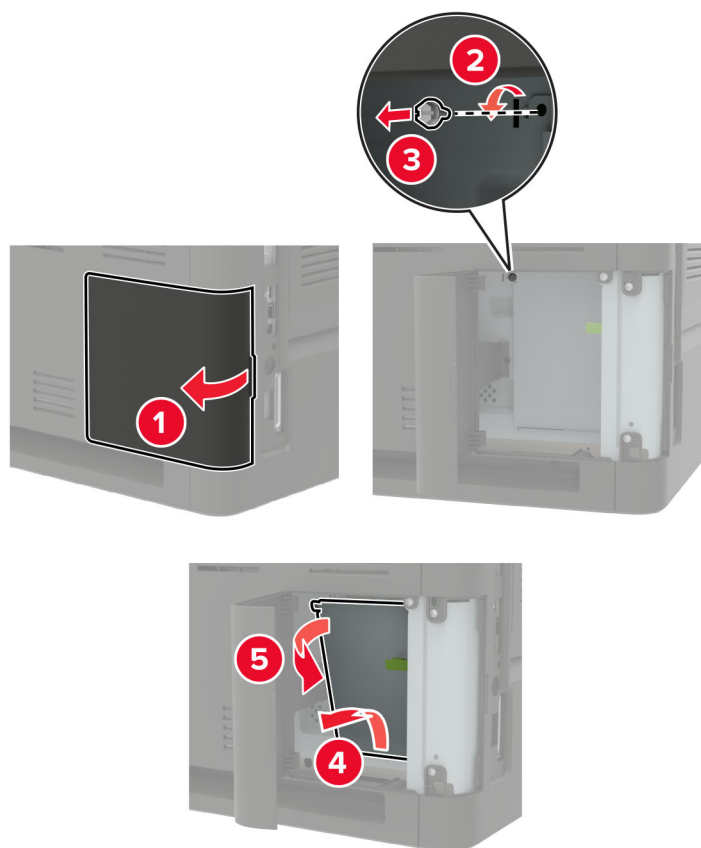

4 Raspakirajte memorijsku karticu.

Upozorenje—potencijalno oštećenje: Nemojte dodirivati kontakte uz rub kartice.

5 Umećite memorijsku karticu dok *ne čujete* da je sjela na mjesto.

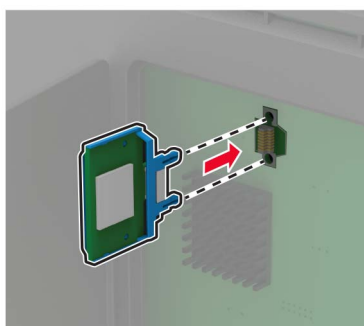

6 Zatvorite pristupni poklopac.

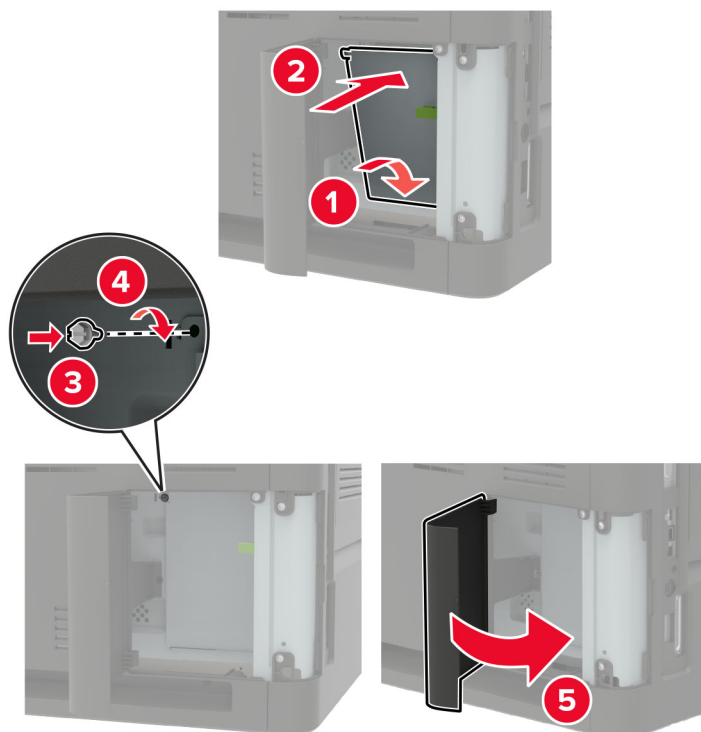

7 Povežite kabel napajanja s pisačem, a zatim s električnom mrežnom utičnicom.

⚠ OPREZ—MOGUĆE OZLJEDE: Kako biste izbjegli rizik od požara ili strujnog udara, priključite kabel napajanja na valjano uzemljenu mrežnu utičnicu odgovarajućih svojstava koja se nalazi u blizini proizvoda i lako je dostupna.

8 Uključite pisač.

Postavljanje opcionalne kartice

Napomena: Opcionalna je kartica s fontovima, kartica s programskim datotekama ili flash memorija.

⚠ OPREZ—OPASNOST OD STRUJNOG UDARA: Kako biste izbjegli rizik od strujnog udara, ako pristupate ploči kontrolera ili postavljate dodatni hardver ili memorijske uređaje neko vrijeme nakon postavljanja pisača, isključite pisač i iskopčajte kabel za napajanje iz električne mrežne utičnice prije nego što nastavite. Ako je bilo koji drugi uređaj povezan s pisačem, isključite i njega te iskopčajte sve kabele povezane s pisačem.

1 Isključite pisač.

2 Iskopčajte kabel napajanja iz električne mrežne utičnice, a zatim iz pisača.

3 Pomoću odvijača s plosnatom glavom otvorite pristupni poklopac ploče kontrolera.

Upozorenje—potencijalno oštećenje: Elektroničke komponente ploče kontrolera lako može oštetiti statički elektricitet. Dodirnite metalnu površinu na pisaču prije nego što dodirnete bilo koju komponentu ili priključak.

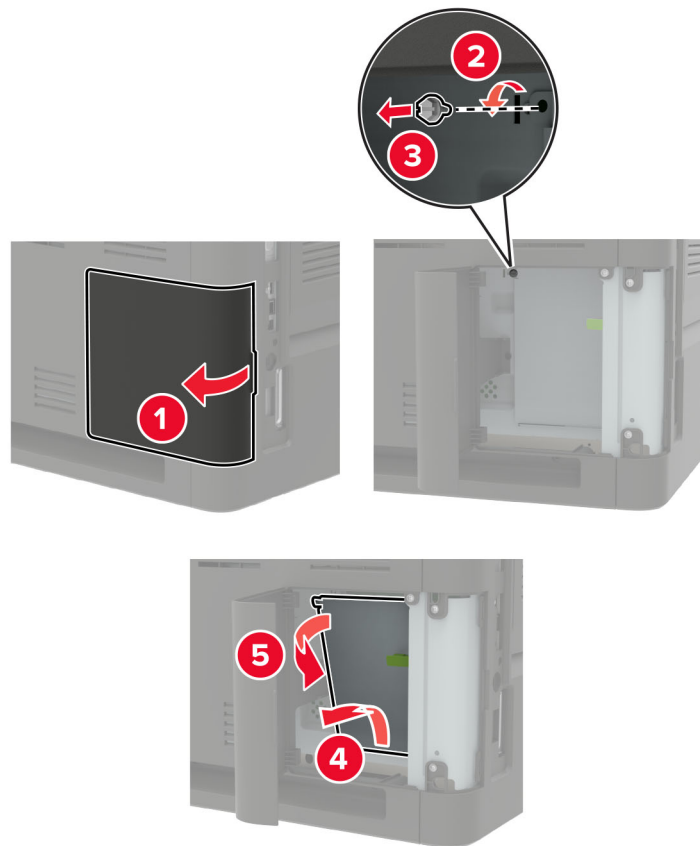

4 Raspakirajte opcionalnu karticu.

Upozorenje—potencijalno oštećenje: Nemojte dodirivati kontakte uz rub kartice.

5 Karticu gurnite na mjesto.

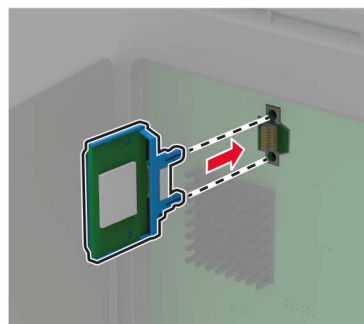

Napomena: Priključak kartice cijelom duljinom mora dodirivati ploču kontrolera i biti u ravnini s njom.

Upozorenje—potencijalno oštećenje: Neispravnim postavljanjem kartica i ploča kontrolera mogu se oštetiti.

6 Zatvorite pristupni poklopac.

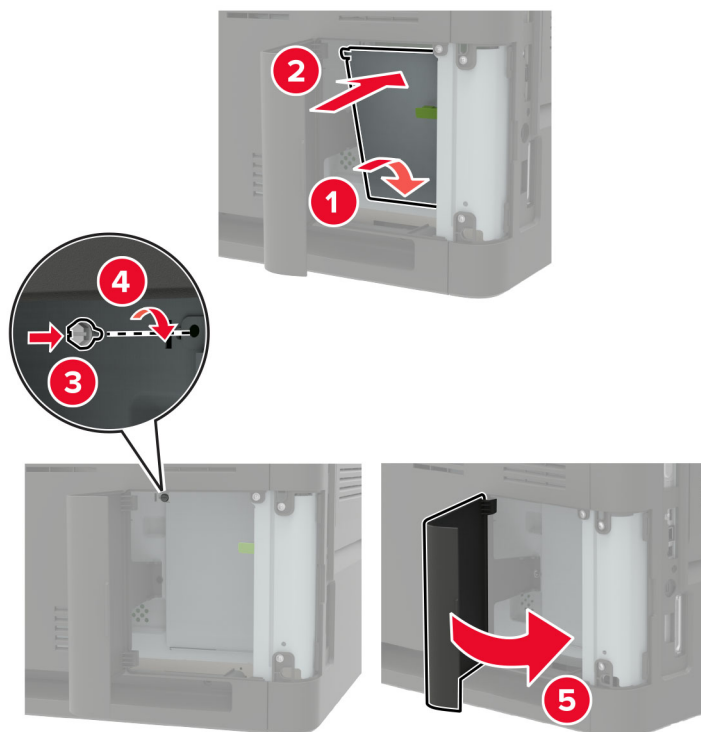

7 Povežite kabel napajanja s pisačem, a zatim s električnom mrežnom utičnicom.

⚠ OPREZ—MOGUĆE OZLJEDE: Kako biste izbjegli rizik od požara ili strujnog udara, priključite kabel napajanja na valjano uzemljenu mrežnu utičnicu odgovarajućih svojstava koja se nalazi u blizini proizvoda i lako je dostupna.

8 Uključite pisač.

Postavljanje tvrdog diska pisača

⚠ OPREZ—OPASNOST OD STRUJNOG UDARA: Kako biste izbjegli rizik od strujnog udara, ako pristupate ploči kontrolera ili postavljate opcionalni hardver ili memorijske uređaje neko vrijeme nakon postavljanja pisača, isključite pisač i iskopčajte kabel za napajanje iz električne mrežne utičnice prije nego što nastavite. Ako je bilo koji drugi uređaj povezan s pisačem, isključite i njega te iskopčajte sve kabele povezane s pisačem.

1 Isključite pisač.

2 Iskopčajte kabel napajanja iz električne mrežne utičnice, a zatim iz pisača.

3 Pomoću odvijača s plosnatom glavom otvorite pristupni poklopac ploče kontrolera.

Upozorenje—potencijalno oštećenje: Elektroničke komponente ploče kontrolera lako može oštetiti statički elektricitet. Dodirnite metalnu površinu na pisaču prije nego što dodirnete bilo koju komponentu ili priključak ploče kontrolera.

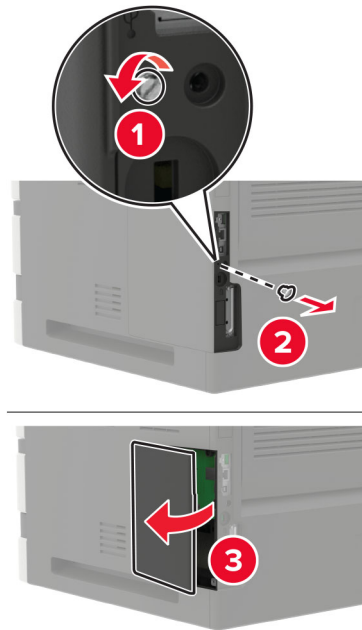

4 Raspakirajte tvrdi disk.

5 Pričvrstite tvrdi disk, a zatim kabel za povezivanje tvrdog diska priključite u ploču kontrolera.

Upozorenje—potencijalno oštećenje: Nemojte dodirivati niti pritiskati središte tvrdog diska.

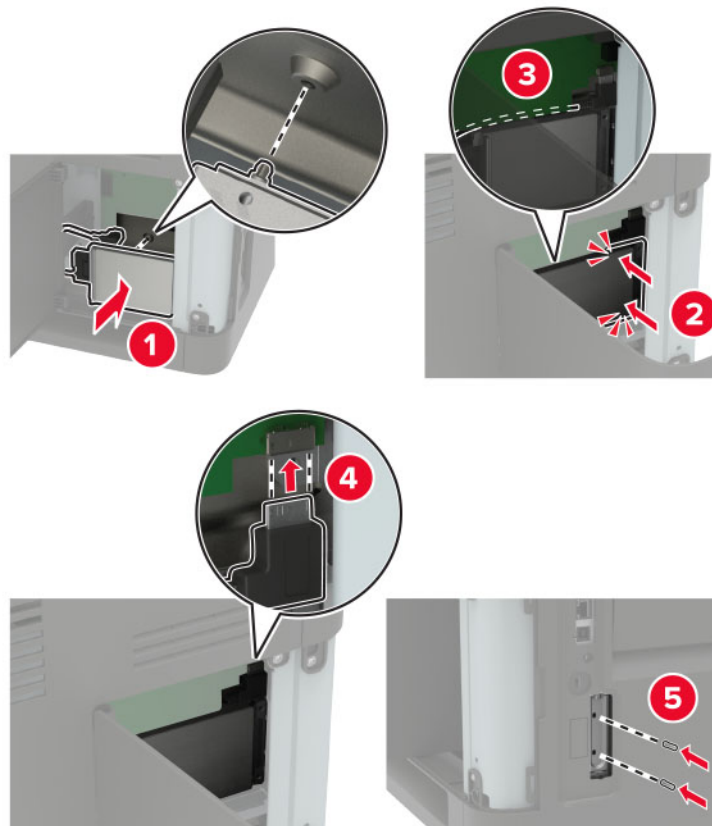

6 Zatvorite pristupni poklopac.

7 Povežite kabel napajanja s pisačem, a zatim s električnom mrežnom utičnicom.

⚠ OPREZ—MOGUĆE OZLJEDE: Kako biste izbjegli rizik od požara ili strujnog udara, priključite kabel napajanja na valjano uzemljenu mrežnu utičnicu odgovarajućih svojstava koja se nalazi u blizini proizvoda i lako je dostupna.

8 Uključite pisač.

Internal solutions port (ISP) – postavljanje

⚠ OPREZ—OPASNOST OD STRUJNOG UDARA: Kako biste izbjegli rizik od strujnog udara, ako pristupate ploči kontrolera ili postavljate opcionalni hardver ili memorijske uređaje neko vrijeme nakon postavljanja pisača, isključite pisač i iskopčajte kabel za napajanje iz električne mrežne utičnice prije nego što nastavite. Ako je bilo koji drugi uređaj povezan s pisačem, isključite i njega te iskopčajte sve kabele povezane s pisačem.

1 Isključite pisač, a zatim iskopčajte kabel napajanja iz električne mrežne utičnice.

2 Pomoću odvijača s plosnatom glavom otvorite pristupni poklopac ploče kontrolera.

Upozorenje—potencijalno oštećenje: Elektroničke komponente ploče kontrolera lako može oštetiti statički elektricitet. Dodirnite metalnu površinu na pisaču prije nego što dodirnete bilo koju komponentu ili priključak ploče kontrolera.

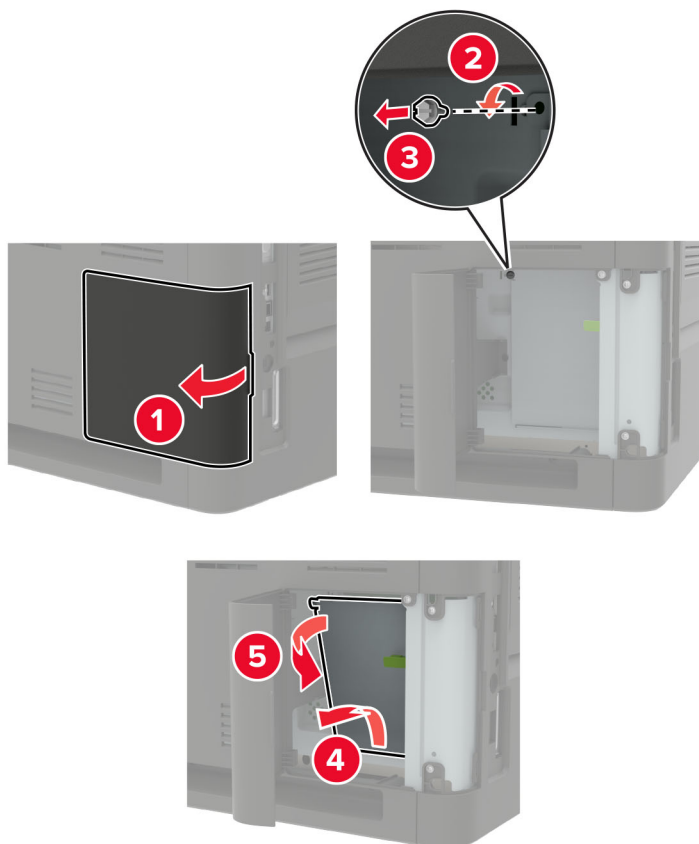

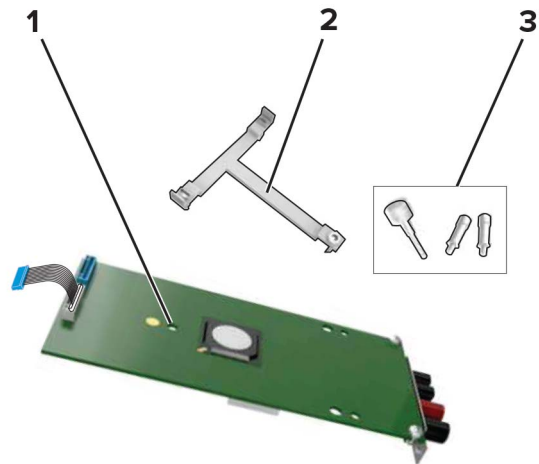
3 Raspakirajte komplet za internal solutions port (ISP).

1	ISP
2	Nosač za montiranje
3	Vijci

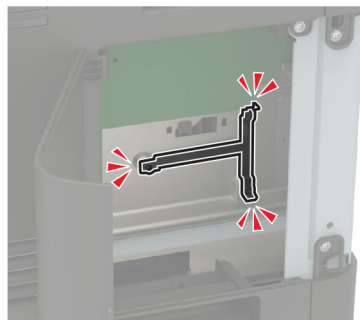
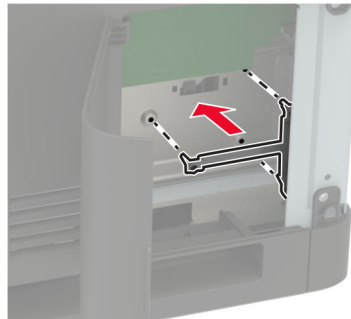
4 Ako je potrebno, izvadite tvrdi disk pisača.**5** Umećite nosač u ploču dok *ne čujete* da je sjeo na mjesto.

6 Pričvrstite ISP na nosač.

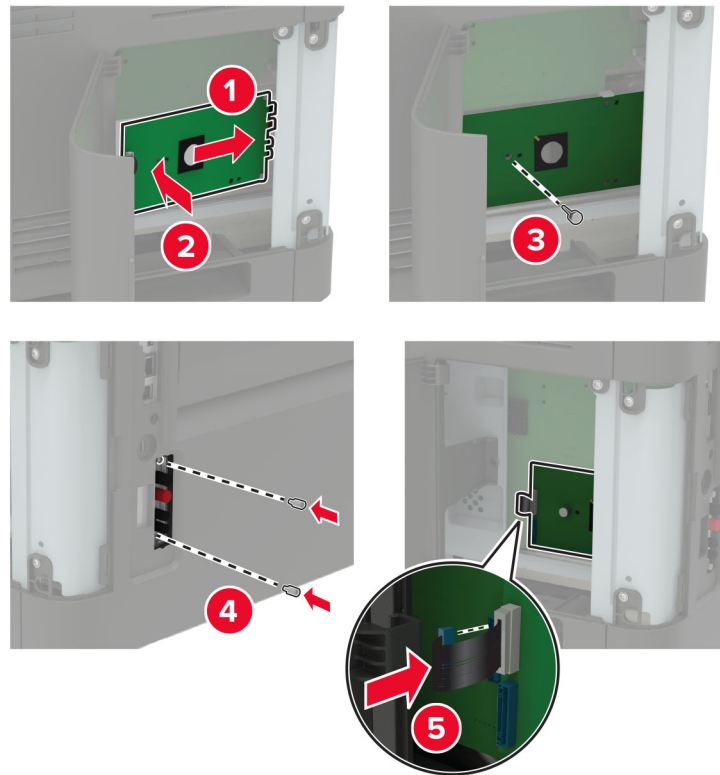

7 Ako je potrebno, pričvrstite tvrdi disk na ISP.

a Uklonite nosač tvrdog diska.

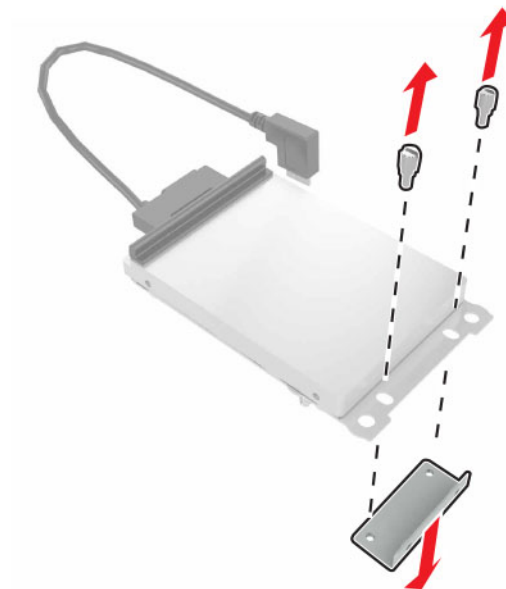

b Povežite tvrdi disk s ISP-om.

Upozorenje—potencijalno oštećenje: Nemojte dodirivati niti pritiskati središte tvrdog diska.

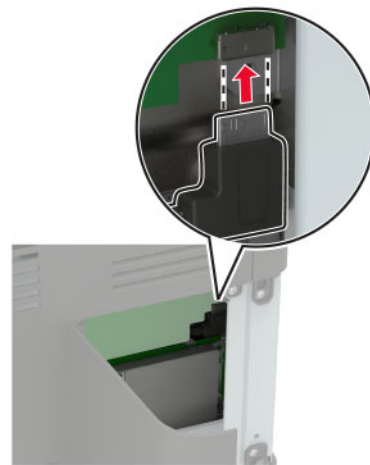
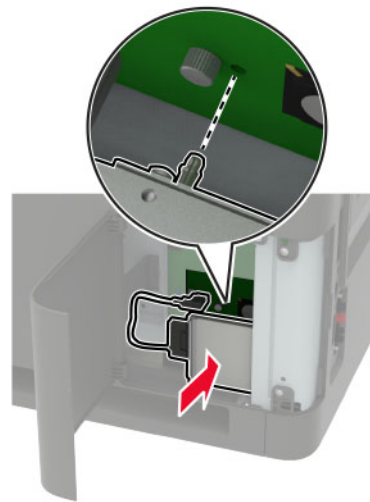

8 Zatvorite pristupni poklopac.

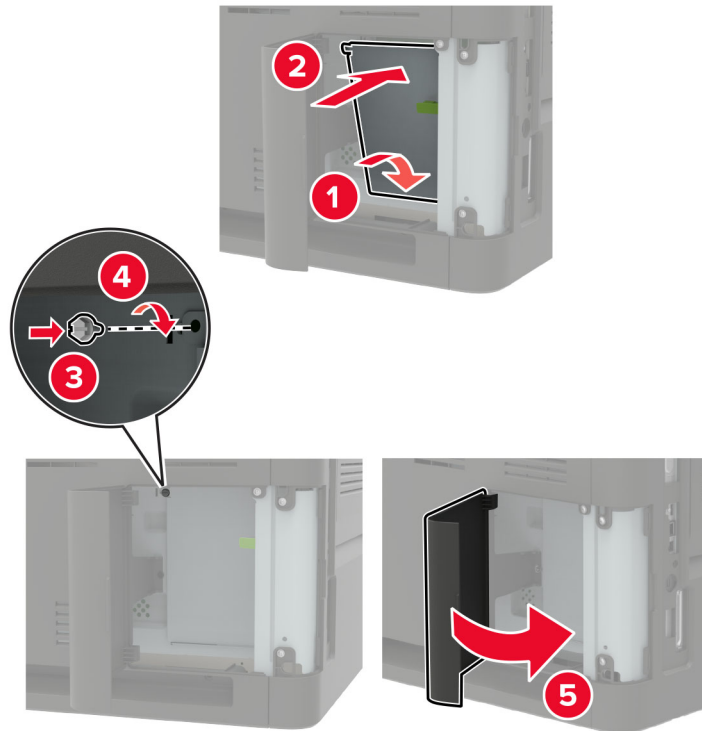

9 Priključite kabel napajanja na električnu mrežnu utičnicu, a zatim uključite pisač.

⚠ OPREZ—MOGUĆE OZLJEDE: Kako biste izbjegli rizik od požara ili strujnog udara, priključite kabel napajanja na valjano uzemljenu mrežnu utičnicu odgovarajućih svojstava koja se nalazi u blizini proizvoda i lako je dostupna.

Postavljanje ladice za 550 listova

⚠ OPREZ—OPASNOST OD STRUJNOG UDARA: Kako biste izbjegli rizik od strujnog udara, ako pristupate ploči kontrolera ili postavljate opcionalni hardver ili memorijske uređaje neko vrijeme nakon postavljanja pisača, isključite pisač i iskopčajte kabel za napajanje iz električne mrežne utičnice prije nego što nastavite. Ako je bilo koji drugi uređaj povezan s pisačem, isključite i njega te iskopčajte sve kabele povezane s pisačem.

⚠ OPREZ—OPASNOST OD PREVRTANJA: Instaliranje neke dodatne opreme na pisač ili višefunkcijski uređaj može zahtijevati upotrebu postolja s kotačima, namještaja ili neke druge značajke koja će spriječiti nestabilnost koja može dovesti do ozljeda. Dodatne informacije o podržanim konfiguracijama potražite na adresi www.lexmark.com/multifunctionprinters.

- 1 Isključite pisač.
- 2 Iskopčajte kabel napajanja iz električne mrežne utičnice, a zatim iz pisača.
- 3 Raspakirajte dodatnu ladicu, a zatim uklonite materijal pakiranja.

Napomena: Ako su dodatne ladice već postavljene, odvojite ih od pisača prije njegova podizanja. Nemojte pokušavati istovremeno podizati pisač i ladice.

- 4 Poravnajte pisač s dodatnom ladicom i zatim spuštajte pisač dok *ne čujete* da je sjeo na mjesto.

- ⚠ OPREZ—MOGUĆE OZLJEDE:** Ako je masa pisača veća od 20 kg (44 lb), za njegovo sigurno podizanje potrebne su dvije osobe ili više njih.

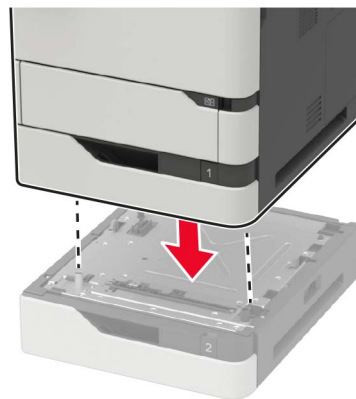

- 5 Povežite kabel napajanja s pisačem, a zatim s električnom mrežnom utičnicom.

- ⚠ OPREZ—MOGUĆE OZLJEDE:** Kako biste izbjegli rizik od požara ili strujnog udara, priključite kabel napajanja na valjano uzemljenu mrežnu utičnicu odgovarajućih svojstava koja se nalazi u blizini proizvoda i lako je dostupna.

- 6 Uključite pisač.

Dodajte ladicu u upravljački program za ispisivanje kako bi postala dostupna tijekom ispisivanja. Za dodatne informacije pogledajte [“Dodavanje dostupnih opcija u upravljačkom programu za ispisivanje” na 315. str.](#)

Postavljanje ladice za 2100 listova

- ⚠ OPREZ—OPASNOST OD STRUJNOG UDARA:** Kako biste izbjegli rizik od strujnog udara, ako pristupate ploči kontrolera ili postavljate opcionalni hardver ili memorijske uređaje neko vrijeme nakon postavljanja pisača, isključite pisač i iskopčajte kabel za napajanje iz električne mrežne utičnice prije nego što nastavite. Ako je bilo koji drugi uređaj povezan s pisačem, isključite i njega te iskopčajte sve kabele povezane s pisačem.

- ⚠ OPREZ—OPASNOST OD PREVRTANJA:** Instaliranje neke dodatne opreme na pisač ili višefunkcijski uređaj može zahtijevati upotrebu postolja s kotačima, namještaja ili neke druge značajke koja će spriječiti nestabilnost koja može dovesti do ozljeda. Dodatne informacije o podržanim konfiguracijama potražite na adresi www.lexmark.com/multifunctionprinters.

- 1 Isključite pisač.
- 2 Iskopčajte kabel napajanja iz električne mrežne utičnice, a zatim iz pisača.
- 3 Raspakirajte ladicu i zatim uklonite materijal pakiranja.

Napomena: Ako su dodatne ladice već postavljene, odvojite ih od pisača prije njegova podizanja. Nemojte pokušavati istovremeno podizati pisač i ladice.

- 4 Postavite ladicu na postolje s kotačima.

Napomena: Provjerite jesu li kotačići postolja blokirani.

- ⚠ OPREZ—MOGUĆE OZLJEDE:** Ako je masa ladice veća od 20 kg (44 lb), za njezino sigurno podizanje potrebne su dvije osobe ili više njih.

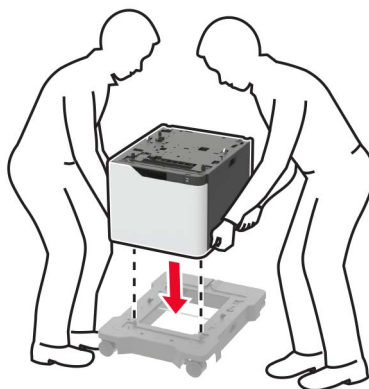

5 Poravnajte pisač s ladicom i zatim spuštajte pisač dok *ne čujete* da je sjeo na mjesto.

 **OPREZ—MOGUĆE OZLJEDE:** Ako je masa pisača veća od 20 kg (44 lb), za njegovo sigurno podizanje potrebne su dvije osobe ili više njih.



6 Povežite kabel napajanja s pisačem, a zatim s električnom mrežnom utičnicom.

⚠ OPREZ—MOGUĆE OZLJEDE: Kako biste izbjegli rizik od požara ili strujnog udara, priključite kabel napajanja na valjano uzemljenu mrežnu utičnicu odgovarajućih svojstava koja se nalazi u blizini proizvoda i lako je dostupna.

7 Uključite pisač.

Dodajte ladicu u upravljački program za ispisivanje kako bi postala dostupna tijekom ispisivanja. Za dodatne informacije pogledajte [“Dodavanje dostupnih opcija u upravljačkom programu za ispisivanje” na 315. str.](#)

Postavljanje poštanskog sandučića s 4 odjeljka

⚠ OPREZ—OPASNOST OD PREVRTANJA: Instaliranje neke dodatne opreme na pisač ili višefunkcijski uređaj može zahtijevati upotrebu postolja s kotačima, namještaja ili neke druge značajke koja će spriječiti nestabilnost koja može dovesti do ozljeda. Dodatne informacije o podržanim konfiguracijama potražite na adresi www.lexmark.com/multifunctionprinters.

- 1 Isključite pisač.
- 2 Iskopčajte kabel napajanja iz električne mrežne utičnice, a zatim iz pisača.
- 3 Raspakirajte poštanski sandučić.
- 4 Skinite gornji poklopac pisača.

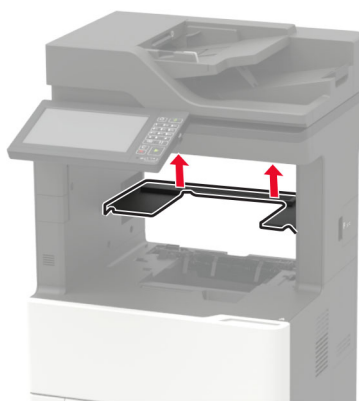

- 5 Postavite poštanski sandučić na pisač, a zatim pritisnite da biste bili sigurni da je dobro pričvršćen na pisač.

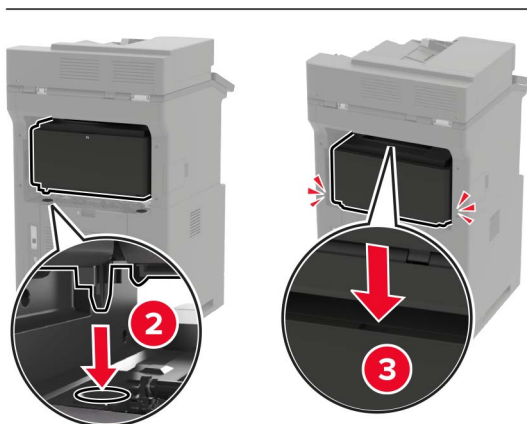

6 Povežite kabel napajanja s pisačem, a zatim s električnom mrežnom utičnicom.

⚠ OPREZ—MOGUĆE OZLJEDE: Kako biste izbjegli rizik od požara ili strujnog udara, priključite kabel napajanja na valjano uzemljenu mrežnu utičnicu odgovarajućih svojstava koja se nalazi u blizini proizvoda i lako je dostupna.

7 Uključite pisač.

Dodajte poštanski sandučić u upravljački program za ispisivanje kako bi postao dostupan tijekom ispisivanja. Za dodatne informacije pogledajte "[Dodavanje dostupnih opcija u upravljačkom programu za ispisivanje](#)" na 315. str..

Postavljanje slagača s pomakom

⚠ OPREZ—OPASNOST OD PREVRTANJA: Instaliranje neke dodatne opreme na pisač ili višefunkcijski uređaj može zahtijevati upotrebu postolja s kotačima, namještaja ili neke druge značajke koja će spriječiti nestabilnost koja može dovesti do ozljeda. Dodatne informacije o podržanim konfiguracijama potražite na adresi www.lexmark.com/multifunctionprinters.

1 Isključite pisač.

2 Iskopčajte kabel napajanja iz električne mrežne utičnice, a zatim iz pisača.

3 Raspakirajte slagač s pomakom.

4 Skinite gornji poklopac pisača.

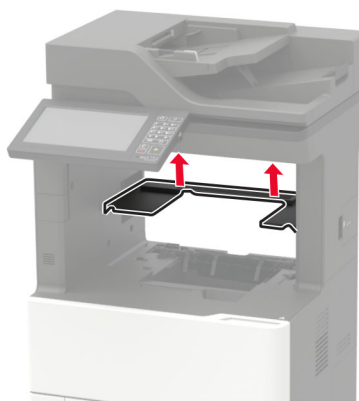

- 5 Postavite slagač s pomakom na pisač, a zatim pritisnite da biste bili sigurni da je dobro pričvršćena na pisač.

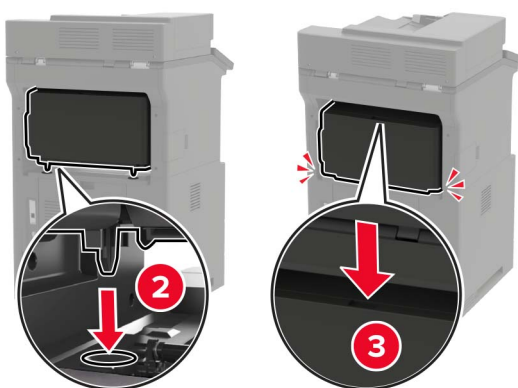

- 6 Povežite kabel napajanja s pisačem, a zatim s električnom mrežnom utičnicom.

⚠ OPREZ—MOGUĆE OZLJEDE: Kako biste izbjegli rizik od požara ili strujnog udara, priključite kabel napajanja na valjano uzemljenu mrežnu utičnicu odgovarajućih svojstava koja se nalazi u blizini proizvoda i lako je dostupna.

- 7 Uključite pisač.

Dodajte slagač s pomakom u upravljački program za ispisivanje kako bi bio dostupan za zadatke ispisivanja. Za dodatne informacije pogledajte [“Dodavanje dostupnih opcija u upravljačkom programu za ispisivanje” na 315. str.](#)

Postavljanje sklopa za završnu obradu s klamerom

⚠ OPREZ—OPASNOST OD PREVRTANJA: Instaliranje neke dodatne opreme na pisač ili višefunkcijski uređaj može zahtijevati upotrebu postolja s kotačima, namještaja ili neke druge značajke koja će spriječiti nestabilnost koja može dovesti do ozljeda. Dodatne informacije o podržanim konfiguracijama potražite na adresi www.lexmark.com/multifunctionprinters.

- 1 Isključite pisač.
- 2 Iskopčajte kabel napajanja iz električne mrežne utičnice, a zatim iz pisača.
- 3 Raspakirajte sklop za završnu obradu s klamerom.

- 4 Skinite gornji poklopac pisača.

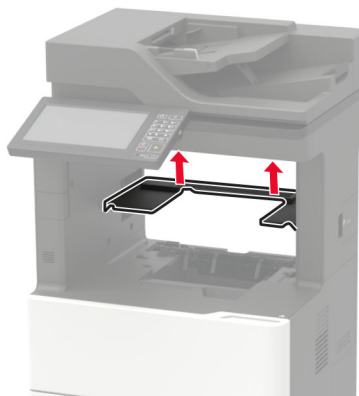

- 5 Postavite klamericu za završnu obradu na pisač, a zatim pritisnite da biste bili sigurni da je dobro pričvršćena na pisač.

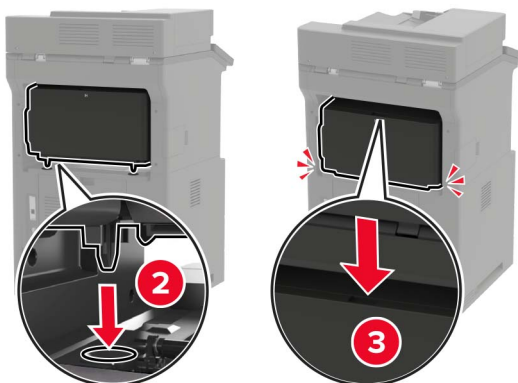

- 6 Povežite kabel napajanja s pisačem, a zatim s električnom mrežnom utičnicom.

⚠ OPREZ—MOGUĆE OZLJEDE: Kako biste izbjegli rizik od požara ili strujnog udara, priključite kabel napajanja na valjano uzemljenu mrežnu utičnicu odgovarajućih svojstava koja se nalazi u blizini proizvoda i lako je dostupna.

- 7 Uključite pisač.

Dodajte sklop za završnu obradu s klamerom u upravljački program za ispisivanje kako bi bio dostupan za zadatke ispisivanja. Za dodatne informacije pogledajte [“Dodavanje dostupnih opcija u upravljačkom programu za ispisivanje” na 315. str.](#)

Postavljanje sklopa za završnu obradu klamanjem i bušenjem rupa

⚠ OPREZ—OPASNOST OD PREVRTANJA: Instaliranje neke dodatne opreme na pisač ili višefunkcijski uređaj može zahtijevati upotrebu postolja s kotačima, namještaja ili neke druge značajke koja će spriječiti nestabilnost koja može dovesti do ozljeda. Dodatne informacije o podržanim konfiguracijama potražite na adresi www.lexmark.com/multifunctionprinters.

- 1 Isključite pisač.
- 2 Iskopčajte kabel napajanja iz električne mrežne utičnice, a zatim iz pisača.
- 3 Raspakirajte sklop za završnu obradu klamanjem i bušenjem rupa.
- 4 Skinite gornji poklopac pisača.

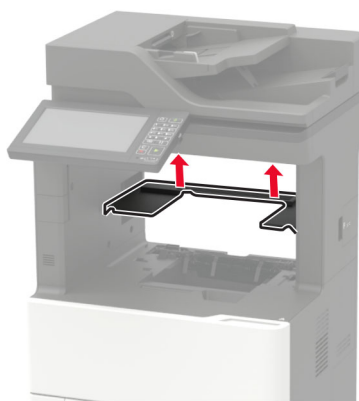

- 5 Postavite sklop za završnu obradu na pisač, a zatim pritisnite da biste bili sigurni da je dobro pričvršćen na pisač.

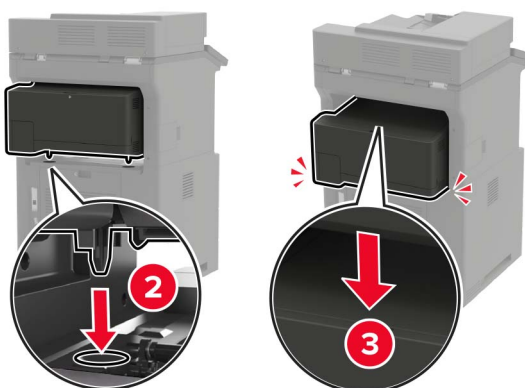

6 Povežite kabel napajanja s pisačem, a zatim s električnom mrežnom utičnicom.

 **OPREZ—MOGUĆE OZLJEDE:** Kako biste izbjegli rizik od požara ili strujnog udara, priključite kabel napajanja na valjano uzemljenu mrežnu utičnicu odgovarajućih svojstava koja se nalazi u blizini proizvoda i lako je dostupna.

7 Uključite pisač.

Dodajte sklop za završnu obradu u upravljački program za ispisivanje kako bi postao dostupan tijekom ispisivanja. Za dodatne informacije pogledajte [“Dodavanje dostupnih opcija u upravljačkom programu za ispisivanje” na 315. str.](#)

Program

Podržani operativni sustavi

Koristeći CD sa softverom, softver pisača možete instalirati na sljedeće operacijske sustave:

- Windows 10
- Windows 8.1
- Windows Server 2012 R2
- Windows Server 2012
- Windows 7 SP1
- Windows Server 2008 R2 SP1
- Windows Server 2008 SP2
- Windows Vista SP2
- Mac OS X verzija 10.7 ili noviji
- Red Hat Enterprise Linux WS
- openSUSE Linux
- SUSE Linux Enterprise Server
- Debian GNU/Linux
- Ubuntu
- Fedora
- IBM AIX
- Oracle Solaris SPARC
- Oracle Solaris x86

Napomene:

- Za operacijske sustave Windows, upravljački programi pisača i uslužni programi podržani su za 32-bitne i 64-bitne verzije.
- Za upravljačke i uslužne programe koji su kompatibilni sa sustavom Mac OS X verzije 10.6 ili novije, kao i za specifične podržane verzije operacijskih sustava Linux ili UNIX, posjetite <http://support.lexmark.com>.
- Za dodatne informacije o kompatibilnosti softvera sa svim drugim operacijskim sustavima obratite se službi za podršku korisnicima.

Instaliranje softvera pisača

Napomene:

- Upravljački program za ispisivanje uključen je u paket za instalaciju softvera.
 - Na Macintosh računalima sa sustavom MacOS verzije 10.7 ili novijima ne morate instalirati upravljački program za ispis na pisaču s AirPrint certifikatom. Ako želite prilagođene značajke ispisivanja, preuzmite upravljački program za ispisivanje.
- 1 Pronađite kopiju instalacijskog softverskog paketa.
 - S priloženog CD-a sa softverom.
 - Posjetite www.lexmark.com/downloads.
 - 2 Pokrenite instalaciju, a zatim slijedite upute na zaslonu.

Instaliranje upravljačkog programa za faks

- 1 Otvorite www.lexmark.com/downloads, potražite model svog pisača i zatim preuzmite odgovarajući instalacijski paket.
- 2 Na računalu pritisnite **Printer Properties** (Svojstva pisača), a zatim prijedite na karticu **Configuration** (Konfiguracija).
- 3 Odaberite **Faks**, a zatim pritisnite **Primijeni**.

Dodavanje pisača na računalo

Prije početka učinite nešto od sljedećeg:

- Povežite pisač i računalo s istom mrežom. Za dodatne informacije o povezivanju pisača s mrežom pogledajte [“Povezivanje pisača s Wi-Fi mrežom” na 164. str.](#)
- Povežite računalo s pisačem. Za dodatne informacije pogledajte [“Povezivanje računala s pisačem” na 166. str.](#)
- Pisač povežite s računalom s pomoću USB kabela. Za dodatne informacije pogledajte [“Priključivanje kabela” na 15. str.](#)

Napomena: USB kabel prodaje se zasebno.

Za korisnike sustava Windows

- 1 Na računalu instalirajte upravljački program za ispisivanje.

Napomena: Za dodatne informacije pogledajte [“Instaliranje softvera pisača” na 314. str.](#)
- 2 Otvorite **Pisači i skeneri** i kliknite **Dodaj pisač ili skener**.
- 3 Ovisno o vezi pisača, učinite nešto od sljedećeg:
 - Odaberite pisač s popisa i pritisnite **Dodaj uređaj**.
 - Pritisnite **Prikaži Wi-Fi Direct pisače**, odaberite pisač i pritisnite **Dodaj uređaj**.
 - Pritisnite **Pisač koji tražim nije na popisu**, a zatim u prozoru Dodavanje pisača učinite sljedeće:
 - a Odaberite **Dodaj pisač unosom TCP/IP adrese ili naziva pisača na mreži**, a zatim pritisnite **Sljedeće**.
 - b U polje **Naziv na mreži ili IP adresa** unesite IP adresu pisača i zatim pritisnite **Sljedeće**.

Napomene:

- IP adresu pisača možete pogledati na početnom zaslonu pisača. IP adresa prikazuje se kao četiri skupa brojeva razdvojenih točkama, primjerice 123.123.123.123.
 - Ako koristite proxy poslužitelj, za pravilno učitavanje web-stranice privremeno ga onemogućite.
- c** Odaberite upravljački program za ispisivanje i zatim pritisnite **Sljedeće**.
 - d** Odaberite **Koristi upravljački program za ispisivanje koji je trenutno instaliran (preporučeno)** i zatim pritisnite **Sljedeće**.
 - e** Unesite naziv pisača i pritisnite **Sljedeće**.
 - f** Odaberite opciju dijeljenja pisača i zatim pritisnite **Sljedeće**.
 - g** Kliknite **Završi**.

Za korisnike računala Macintosh

- 1 Na računalu otvorite **Pisači i skeneri**.
- 2 Pritisnite **+** i zatim odaberite pisač.
- 3 U izborniku Upotreba odaberite upravljački program za ispisivanje.

Napomene:

- Kako biste upotrijebili Macintosh upravljački program za ispisivanje, odaberite **AirPrint** ili **Secure AirPrint**.
- Ako želite prilagođene značajke ispisivanja, odaberite upravljački program za ispisivanje tvrtke Lexmark. Kako biste instalirali upravljački program, pogledajte [“Instaliranje softvera pisača” na 314. str.](#)

- 4 Dodajte pisač.

Dodavanje dostupnih opcija u upravljačkom programu za ispisivanje**Za korisnike sustava Windows**

- 1 Otvorite mapu pisača.
- 2 Odaberite pisač koji želite ažurirati, a zatim učinite jedno od sljedećega:
 - U sustavu Windows 7 ili novijem odaberite **Svojstva pisača**.
 - U starijim verzijama odaberite **Svojstva**.
- 3 Pomaknite se do kartice Konfiguracija i zatim odaberite **Ažuriraj sada – pitaj pisač**.
- 4 Primijenite izmjene.

Za korisnike računala Macintosh

- 1 Iz Preferenci sustava u izborniku Apple, pomaknite se do svog pisača i zatim odaberite **Opcije i potrošni materijal**.
- 2 Pomaknite se do popisa hardverskih opcija, a zatim dodajte instalirane opcije.
- 3 Primijenite izmjene.

Programske datoteke

Izvoz ili uvoz konfiguracijske datoteke

Konfiguracijske postavke pisača možete izvesti u tekstualnu datoteku, a zatim tu datoteku uvoziti na druge pisače kako biste iste postavke primijenili na druge pisače.

1 Otvorite web-preglednik, a zatim u adresno polje upišite IP adresu pisača.

Napomene:

- IP adresu pisača možete pogledati na početnom zaslonu pisača. IP adresa prikazuje se kao četiri skupa brojeva razdvojenih točkama, primjerice 123.123.123.123.
- Ako koristite proxy poslužitelj, za pravilno učitavanje web-stranice privremeno ga onemogućite.

2 U aplikaciji Embedded Web Server pritisnite **Izvoz konfiguracije** ili **Uvoz konfiguracije**.

3 Slijedite upute na zaslonu.

4 Ako pisač podržava aplikacije, učinite sljedeće:

- a Pritisnite **Aplikacije** >, odaberite aplikaciju i > **Konfiguraciju**.
- b Pritisnite **Izvoz** ili **Uvoz**.

Ažuriranje programskih datoteka

Neke aplikacije za ispravan rad zahtijevaju minimalnu razinu programskih datoteka.

Za dodatne informacije o ažuriranju programskih datoteka uređaja obratite se predstavniku tvrtke Lexmark.

1 Otvorite web-preglednik, a zatim u adresno polje upišite IP adresu pisača.

Napomene:

- IP adresu pisača možete pogledati na početnom zaslonu pisača. IP adresa prikazuje se kao četiri skupa brojeva razdvojenih točkama, primjerice 123.123.123.123.
- Ako koristite proxy poslužitelj, za pravilno učitavanje web-stranice privremeno ga onemogućite.

2 Kliknite **Postavke** > **Uređaj** > **Ažuriranje programskih datoteka**.

3 Učinite nešto od sljedećeg:

- Kliknite **Provjeri ima li ažuriranja** > **Slažem se, pokreni ažuriranje**.
- Prenesite flash datoteku.

Napomena: Za najnovije programske datoteke otvorite www.lexmark.com/downloads pa potražite model svog pisača.

a Potražite flash datoteku.

Napomena: Obavezno izdvojite programske datoteke iz .zip datoteke.

b Kliknite **Prijenos** > **Pokreni**.

Obavijesti

Informacije o proizvodu

Naziv proizvoda:

Višefunkcijski pisači Lexmark MX822ade, Lexmark MX822adtfe, Lexmark MX822adx, Lexmark MX822de; Lexmark MX826ade, Lexmark MX826adtfe, Lexmark MX826adx, Lexmark MX826de; Lexmark XM7355, Lexmark XM7355b, Lexmark XM7355bi, Lexmark XM7355i; Lexmark XM7370, Lexmark XM7370i

Vrsta uređaja:

7465

Modeli:

436, 496, 836, 896

Obavijest o izdanju

Srpanj 2024.

Sljedeći se odlomak ne primjenjuje u bilo kojoj državi u kojoj su njegove odredbe u neskladu s lokalnim zakonom: LEXMARK INTERNATIONAL, INC., PRUŽA OVU PUBLIKACIJU "TAKVU KAKVA JEST", BEZ IKAKVOG JAMSTVA, IZRIČITOG ILI PODRAZUMIJEVANOG, UKLJUČUJUĆI, ALI BEZ ODGOVORA NA NAVEDENO, PODRAZUMIJEVANA JAMSTVA PRIKLADNOSTI ZA PRODAJU I PRIKLADNOSTI ZA ODREĐENU SVRHU. Neke savezne države ne dopuštaju ograničavanje izričitih i podrazumijevanih jamstava te se stoga ova izjava možda ne odnosi na vas.

Ova publikacija može sadržavati tehničke ili tipografske pogreške. Ovdje sadržane informacije povremeno se mijenjaju; te promjene naći će se u naknadnim izdanjima. Poboljšanja ili promjene opisanih proizvoda ili programa mogu se primijeniti u bilo koje vrijeme.

U ovoj publikaciji spominju se određeni proizvodi, programi ili usluge, ali to ne znači da ih proizvođač namjerava učiniti dostupnima u svim državama u kojima posluje. Kada se spominje određeni proizvod, program ili usluga, time se ne tvrdi niti se podrazumijeva da se smije koristiti isključivo dotični proizvod, program ili usluga. Umjesto njega, može se koristiti i bilo koji drugi proizvod, program ili usluga sličnih funkcionalnosti koja ne narušava nikakva postojeća prava intelektualnog vlasništva. Procjena i provjera rada u kombinaciji s drugim proizvodima, programima ili uslugama, osim onima koje je proizvođač izričito naveo, odgovornost je korisnika.

Ako trebate tehničku podršku tvrtke Lexmark, posjetite <http://support.lexmark.com>.

Informacije o pravilima privatnosti tvrtke Lexmark koje se odnose na upotrebu ovog proizvoda potražite na web-stranici www.lexmark.com/privacy.

Informacije o potrošnom materijalu i preuzimanjima potražite na web-mjestu www.lexmark.com.

© 2018 Lexmark International, Inc.

Sva prava zadržana.

Zaštitni znakovi

Lexmark i logotip Lexmark zaštitni su znakovi ili registrirani zaštitni znakovi tvrtke Lexmark International, Inc. u SAD-u i/ili drugim državama.

Gmail, Android, Google Play i Google Chrome zaštitni su znakovi tvrtke Google LLC.

Macintosh, Safari, and AirPrint are trademarks of Apple Inc., registered in the U.S. and other countries. App Store and iCloud are service marks of Apple Inc., registered in the U.S. and other countries. Use of the Works with Apple badge means that an accessory has been designed to work specifically with the technology identified in the badge and has been certified by the developer to meet Apple performance standards.

Riječ Mopria® registrirani je i/ili neregistrirani zaštitni znak tvrtke Mopria Alliance, Inc. u Sjedinjenim Američkim Državama i ostalim državama. Neovlaštena upotreba strogo je zabranjena.

PCL® je registrirani zaštitni znak tvrtke Hewlett-Packard Company. PCL je oznaka tvrtke Hewlett-Packard Company za skupinu naredbi pisača (jezik) i funkcija njezinih proizvoda za pisače. Ovaj pisač osmišljen je za kompatibilnost s PCL jezikom. To znači da pisač prepoznaje PCL naredbe koje se koriste u raznim aplikacijskim programima, kao i da oponaša funkcije koje odgovaraju tim naredbama.

PostScript je registrirani zaštitni znak tvrtke Adobe Systems Incorporated u SAD-u i/ili drugim državama.

Wi-Fi® i Wi-Fi Direct® registrirani su zaštitni znakovi tvrtke Wi-Fi Alliance®.

Svi drugi zaštitni znakovi vlasništvo su odgovarajućih vlasnika.

Napomene o licenciranju

Sve napomene o licenciranju povezane s ovim uređajem možete pronaći u direktoriju CD:\NOTICES na CD-u s instalacijskim softverom.

Razine emisije buke

Sljedeća mjerenja izvršena su u skladu sa standardom ISO 7779 i navedena u skladu sa standardom ISO 9296.

Napomena: Neki načini rada možda neće biti dostupni na vašem proizvodu.

Prosječni zvučni tlak s udaljenosti od 1 metra, dBA	
Ispisivanje	Jednostrano: 54 (MX822, XM7355); 56 (MX826, XM7370) Dvostrano: 53 (MX822, XM7355); 55 (MX826, XM7370)
Skeniranje	57
Kopiranje	58 (MX822, XM7355); 59 (MX826, XM7370)
Spremno	14

Vrijednosti su podložne promjeni. Trenutne vrijednosti potražite na web-mjestu www.lexmark.com.

Direktiva Otpadna električna i elektronička oprema (WEEE)

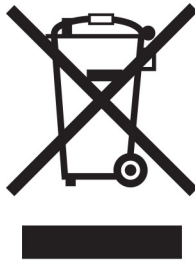

Logotip WEEE predstavlja specifične programe za recikliranje i postupke za obradu elektroničkih proizvoda u državama Europske unije. Zalažemo se za recikliranje naših proizvoda.

Ako imate dodatnih pitanja o mogućnostima recikliranja, posjetite web-mjesto tvrtke Lexmark (www.lexmark.com) i zatražite broj telefona lokalnog prodajnog ureda.

Environmental labeling for packaging

Per Commission Regulation Decision 97/129/EC Legislative Decree 152/2006, the product packaging may contain one or more of the following symbols.

	This symbol indicates that the packaging may contain corrugated fiberboard.
	This symbol indicates that the packaging may contain non-corrugated fiberboard.
	This symbol indicates that the packaging may contain paper.

For more information, go to www.lexmark.com/recycle, and then choose your country or region. Information on available packaging recycling programs is included with the information on product recycling.

Odlaganje proizvoda

Pisač i potrošni materijal nemojte odlagati zajedno s ostalim otpadom iz kućanstva. Više informacija o mogućnostima odlaganja i recikliranja zatražite od lokalnih nadležnih službi.

Litij-ionska punjiva baterija

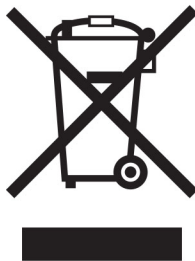

Ovaj proizvod može sadržavati malu okruglu litij-ionsku punjivu bateriju, koju smije izvaditi samo obučeni tehničar. Prekrižena kanta za smeće znači da se proizvod ne smije bacati kao nerazvrstani otpad, već se mora poslati na posebna odlagališta radi oporavka i recikliranja. U slučaju vađenja baterije nemojte je odlagati u kućni otpad. U lokalnoj zajednici mogu postojati zasebni sustavi za prikupljanje baterija, kao što je mjesto za odlaganje baterija radi recikliranja. Odvojeno prikupljanje otpadnih baterija osigurava odgovarajući tretman otpada, uključujući ponovnu upotrebu i recikliranje te sprječava sve potencijalne negativne učinke na ljudsko zdravlje i okoliš. Odložite baterije na odgovoran način.

Uredba (EU) 2023/1542

Ovaj proizvod može sadržavati malu okruglu litijisku punjivu bateriju. Baterija je u skladu s Uredbom (EU) 2023/1542. Sukladnost je naznačena oznakom CE:



Ovaj proizvod može sadržavati jednu od sljedećih dugmastih baterija:

- Identifikacija baterije: Seiko broj modela MS621FE
Proizvođač: Seiko Instruments Inc.
Adresa proizvođača: 8, Nakase 1-chome, Mihama-ku, Chiba-shi, Chiba 261-8507, Japan
- Identifikacija baterije: Panasonicov broj modela ML621
Proizvođač: Panasonic Energy Co., Ltd.
Adresa proizvođača: 1-1 Matsushita-cho, Moriguchi City, Osaka 570-8511, Japan
- Identifikacija baterije: FDK broj modela ML621
Proizvođač: FDK Corporation
Adresa proizvođača: Shibaura Crystal Shinagawa, 1-6-41 Konan, Minato-ku, Tokyo 108-8212, Japan

Vraćanje Lexmarkovih spremnika za ponovnu upotrebu i recikliranje

Program za sakupljanje spremnika tvrtke Lexmark omogućuje vam besplatan povrat upotrijebljenih spremnika tvrtke Lexmark za ponovnu upotrebu ili reciklažu. Sto posto praznih spremnika koji se vrte tvrtki Lexmark ponovo se upotrebljava ili rastavlja u svrhu recikliranja. Kutije u kojima se spremnici vraćaju također se recikliraju.

Za povrat spremnika tvrtke Lexmark radi ponovne upotrebe ili reciklaže, učinite sljedeće:

- 1 Posjetite www.lexmark.com/recycle.
- 2 Odaberite svoju državu ili regiju.
- 3 Odaberite Program prikupljanja spremnika tvrtke Lexmark.
- 4 Slijedite upute na zaslonu.

Obavijest o osjetljivosti na statički elektricitet



Ovim simbolom označeni su dijelovi koji su osjetljivi na statički elektricitet. Nemojte dodirivati područja blizu ovih simbola, a da prije toga ne dodirnete metalnu površinu u području dalje od simbola.

Kako biste spriječili oštećenja uslijed elektrostatičkog pražnjenja tijekom izvršavanja zadataka održavanja, kao što je uklanjanje zaglavljenog papira ili zamjena potrošnog materijala, dodirnite bilo koji izloženi metalni okvir pisača prije pristupanja unutarnjim područjima pisača ili njihovog dodirivanja, čak i ako nema simbola.

ENERGY STAR

Bilo koji proizvod tvrtke Lexmark sa ENERGY STAR® simbolom na proizvodu ili na početnom zaslonu certificiran je u skladu s preduvjetima Agencije za zaštitu okoliša (EPA) i oznake ENERGY STAR od datuma proizvodnje.



Informacije o temperaturi

Radna temperatura i relativna vlažnost	Od 10 do 32,2 °C (od 50 do 90 °F) i od 15 do 80 % rel. vl.
Dugotrajno spremanje pisača / spremnika / ispisne jedinice ¹	15,3 do 32,2 °C (60 do 90 °F) i 8 do 15% rel. vl. Maksimalna temperatura mokrog termometra: 22,8 °C (73 °F)
Kratkotrajna isporuka pisača / spremnika / ispisne jedinice	Od -40 do 43,3 °C (od -40 do 110 °F)
<p>¹ Vijek trajanja potrošnog materijala približno je 2 godine. To je utemeljeno na spremanju u standardnom uredskom okruženju pri 22 °C (72 °F) i 45 % vlage.</p> <p>² Temperatura mokrog termometra određuje se temperaturom zraka i relativnom vlažnošću.</p>	

Obavijest o laseru

Pisač je certificiran u SAD-u za sukladnost zahtjevima smjernice DHHS 21 CFR, poglavlje I, potpoglavlje J za laserske proizvode klase I (1), a drugdje je certificiran kao laserski proizvod klase I sukladan zahtjevima standarda IEC 60825-1: 2014.

Laserski proizvodi klase I ne smatraju se opasnim. Sustav lasera i pisač dizajnirani su tako da nitko nikada neće biti izložen laserskom zračenju koje nadilazi razinu klase I tijekom normalnog rada, korisničkog održavanja ili preporučenih servisnih uvjeta. Pisač ima sklop ispisne glave koju ne možete sami servisirati, a koja sadrži laser sljedećih tehničkih podataka:

Klasa: IIIb (3b) AlGaAs

Nazivna izlazna snaga (u milivatima): 25

Valna duljina (u nanometrima): 755 – 800

Potrošnja energije

Potrošnja energije proizvoda

U sljedećoj tablici dokumentirane su karakteristike proizvoda po pitanju potrošnje energije.

Napomena: Neki načini rada možda neće biti dostupni na vašem proizvodu.

Način	Opis	Potrošnja energije (W)
Ispisivanje	Proizvod generira fizičke ispise od električnih signala.	Jednostrano: 690 (MX822, XM7355); 850 (MX826, XM7370) Dvostrano: 490 (MX822, XM7355); 640 (MX826, XM7370)
Kopiranje	Proizvod generira fizičke ispise od originalnih fizičkih dokumenata.	750 (MX822, XM7355); 900 (MX826, XM7370)
Skeniranje	Proizvod skenira fizičke dokumente.	84 (MX822, XM7355); 86 (MX826, XM7370)
Spremno	Proizvod čeka na zadatak ispisa.	Veća potrošnja energije: 58 (MX822, XM7355); 50 (MX826, XM7370) Manja potrošnja energije: 36,5 (MX822, XM7355); 35 (MX826, XM7370)
Mirovanje	Proizvod je u aktivnom načinu rada za uštedu energije.	1,78 (MX822, XM7355); 2,94 (MX826, XM7370)
Hibernacija	Proizvod je u neaktivnom načinu rada za uštedu energije.	0,2
Isključen	Proizvod je ukopčan u utičnicu, ali prekidač napajanja je isključen.	0,2

Razine potrošnje energije navedene u prethodnoj tablici predstavljaju vremenski uprosječena mjerenja. Trenutačna potrošnja energije može biti značajno veća od prosječne.

Vrijednosti su podložne promjeni. Trenutne vrijednosti potražite na web-mjestu www.lexmark.com.

Mirovanje

Proizvod može koristiti način rada za uštedu energije, *Stanje mirovanja*. U stanju mirovanja energija se šteti smanjenjem potrošnje tijekom produljenih razdoblja neaktivnosti. Stanje mirovanja automatski se aktivira ako se proizvod ne koristi kroz određeno vremensko razdoblje, *vrijeme za mirovanje*.

Tvornički zadano vrijeme za mirovanje za ovaj proizvod (u minutama):	15
--	----

U konfiguracijskim izbornicima vrijeme za mirovanje možete postaviti između 1 i 120 minuta. Ako je brzina ispisivanja manja ili jednaka 30 stranica u minuti, istek vremena možete postaviti samo do 60 minuta. Odabirom kraćeg vremena za mirovanje smanjit ćete potrošnju energije, ali možete povećati vrijeme odziva proizvoda. Odabirom duljeg vremena za mirovanje zadržavate kratko vrijeme odziva, ali uz veću potrošnju energije.

Hibernacija

Proizvod može koristiti način rada u kojemu ima iznimno malu potrošnju energije, *Hibernacija*. U hibernaciji se svi drugi sustavi i uređaji sigurno isključuju.

Hibernaciju možete aktivirati na jedan od sljedećih načina:

- Upotrebom vremena za hibernaciju
- Upotrebom načina rada za upravljanje napajanjem

Tvornički zadano vrijeme za hibernaciju proizvoda u svim državama ili regijama	3 dana
--	--------

Za vremensko razdoblje nakon ispisa zadatka, a prije ulaska pisača u hibernaciju, možete odabrati bilo koje razdoblje između jednog sata i jednog mjeseca.

Napomene o proizvodima opreme za ispis registrirane za EPEAT:

- Razina napajanja u načinu pripravnosti dostupna je u načinu hibernacije ili načinu isključenosti.
- Proizvod će automatski prijeći u razinu napajanja u načinu pripravnosti ≤ 1 W. Funkcija automatskog načina pripravnosti (hibernacija ili isključeno) omogućit će se pri isporuci proizvoda.

Proizvod isključen

Ako proizvod ima sklopku koja ga isključuje, ali i dalje troši malu količinu energije, iskopčajte kabel napajanja iz utičnice kako biste u potpunosti zaustavili potrošnju energije.

Ukupna potrošnja energije

Može biti korisno procijeniti ukupnu potrošnju energije proizvoda. Budući da se nazivna potrošnja iskazuje u W, za potrebe izračuna ukupne potrošnje, potrošnju energije treba umnožiti s vremenom koji proizvod provodi u svakom načinu rada. Ukupna potrošnja energije proizvoda zbroj je potrošnje energije u svakom od načina rada.

Regulatorne napomene za telekomunikacijsku terminalnu opremu

U ovom odjeljku možete pronaći regulatorne informacije o proizvodima koji sadrže analognu karticu za faksiranje:

Lexmark regulatorni tip / broj modela:

LEX-M14-002 ili LEX-M03-002

Regulatorne napomene za bežične proizvode

Ovaj odjeljak sadrži regulatorne informacije koje se odnose samo na bežične modele.

Ako niste sigurni je li vaš model bežični, posjetite <http://support.lexmark.com>.

Obavijest o modularnoj komponenti

Modeli s bežičnom vezom mogu sadržavati sljedeće modularne komponente:

Lexmark regulatorni tip / broj modela: LEX-M07-001; FCC ID: IYLLEXM07001; Industry Canada IC: 2376A-M07001

Izloženost zračenju radijskih frekvencija

Snaga zračenja ovog uređaja daleko je ispod ograničenja za izloženost radijskim frekvencijama koje propisuju FCC i druge regulatorne agencije. Potrebno je održavati udaljenost od minimalno 20 cm (8 inča) između antene i osoba kako bi uređaj zadovoljavao zahtjeve za RF izloženost koje propisuju FCC i druge regulatorne agencije.

Sukladnost direktivama Europske zajednice (EZ)

Ovaj proizvod sukladan je zahtjevima za zaštitu okoliša direktiva Vijeća EZ-a 2014/53/EU on koje se odnose na usklađivanje i harmonizaciju zakona država članica koji se tiču radijske opreme.

Proizvođač ovog proizvoda je: Lexmark International, Inc., 740 West New Circle Road, Lexington, KY, 40550 USA. Ovlašteni predstavnik za EEA/EU: Lexmark International Technology Hungária Kft., 8 Lechner Ödön fasor, Millennium Tower III, 1095 Budapest HUNGARY. Uvoznik za EEA/EU: Lexmark International Technology S.à.r.l. 20, Route de Pré-Bois, ICC Building, Bloc A, CH-1215 Genève, Švicarska. Izjava o sukladnosti zahtjevima Direktiva dostupna je na zahtjev od ovlaštenog predstavnika, a možete je dobiti i na web-stranici

www.lexmark.com/en_us/about/regulatory-compliance/european-union-declaration-of-conformity.html.

Sukladnost je naznačena oznakom CE:



Ograničenja

Ova je radijska oprema ograničena samo na upotrebu u zatvorenom. Zabranjena je upotreba na otvorenom. Ovo ograničenje odnosi se na sve države navedene na popisu u nastavku:



AT	BE	BG	CH	CY	CZ	DE	DK	EE
EL	ES	FI	FR	HR	HU	IE	IS	IT
LI	LT	LU	LV	MT	NL	NE	PL	PT
RO	SE	SI	SK	TR	UK (Sjeverna Irska)			

Izjava EU-a i drugih zemalja o frekvencijskim pojasevima radijskog odašiljača i maksimalnoj RF snazi

Ovaj radijski proizvod odašilje u pojasu od 2,4 GHz (2,412 – 2,472 GHz u EU) ili 5 GHz (5,15 – 5,35, 5,47 – 5,725 u EU). Maksimalna EIRP izlazna snaga odašiljača, uključujući pojačanje antene, iznosi ≤ 20 dBm za oba pojasa.

Sukladnost direktivama Europske zajednice (EZ)

Ovaj proizvod sukladan je zahtjevima za zaštitu okoliša Direktiva 2014/30/EU, 2014/35/EU i 2011/65/EU Vijeća EZ-a izmijenjena Direktivom (EU) 2015/863, koje se odnose na usklađivanje i harmonizaciju zakona država članica koji se tiču elektromagnetske kompatibilnosti, sigurnosti električne opreme dizajnirane za upotrebu u određenim granicama napona i ograničenja upotrebe određenih opasnih tvari u električnoj i elektroničkoj opremi.

Proizvođač ovog proizvoda je: Lexmark International, Inc., 740 West New Circle Road, Lexington, KY, 40550 USA. Ovlašteni predstavnik za EEA/EU: Lexmark International Technology Hungária Kft., 8 Lechner Ödön fasor, Millennium Tower III, 1095 Budapest HUNGARY. Uvoznik za EEA/EU: Lexmark International Technology S.à.r.l. 20, Route de Pré-Bois, ICC Building, Bloc A, CH-1215 Genève, Švicarska. Izjava o sukladnosti zahtjevima Direktiva dostupna je na zahtjev od ovlaštenog predstavnika, a možete je dobiti i na web-stranici

www.lexmark.com/en_us/about/regulatory-compliance/european-union-declaration-of-conformity.html.

Ovaj proizvod zadovoljava ograničenja klase A sukladno standardu EN 55032 i sigurnosne zahtjeve standarda EN 62368-1.

Obavijest o radijskim smetnjama

Upozorenje

Ovaj je proizvod sukladan sa zahtjevima emisija ograničenja EN 55032 klase A i zahtjevima imuniteta EN 55024. Ovaj proizvod nije namijenjen upotrebi u stambenim okruženjima / domaćinstvima.

Ovo je proizvod klase A. U domaćinstvima, proizvod može uzrokovati radijske smetnje, a u tom slučaju od korisnika bi se moglo zatražiti poduzimanje određenih mjera.

Indeks

A

- ADF - valjak za podizanje papira
 - zamjena 199
 - čišćenje 176
- ADF - valjak za uvlačenje papira
 - zamjena 202
 - čišćenje 179
- ADF, valjak za odvajanje
 - zamjena 205
- ADF, zamjena valjka za odvajanje 205
- AirPrint
 - upotreba 46
- analogni faks
 - postavljanje 66
- aplikacije, podržane 19
- automatska sekretarica
 - postavljanje 69
- ažuriranje programskih datoteka 316

B

- bežična mreža 164
 - povezivanje pisača 164
 - Wi-Fi Protected Setup 165
- bijele crte 257
- bijele stranice 240
- blokiranje neželjenih faksova 75
- brisanje
 - memorija pisača 160
- brisanje grupa 25
- brisanje kontakata 25
- brisanje memorije pisača 161
- brisanje memorije tvrdog diska 160
- brojači upotrebe potrošnog materijala
 - ponovno postavljanje 214, 275
- Brzina govora glasovnog navođenja
 - prilagođavanje 26

C

- Card Copy
 - postavljanje 19
- Centar za skeniranje
 - postavljanje 21

- Cloud Connector profil
 - ispisivanje s 51
 - izrada 22
 - skeniranje na 80

D

- datum i vrijeme
 - postavke faksa 73
- davatelji usluga e-pošte 56
- deaktiviranje Wi-Fi mreže 167
- dodavanje grupa 24
- dodavanje hardverskih opcija
 - upravljački program za ispisivanje 315
- dodavanje internih opcija
 - upravljački program za ispisivanje 315
- dodavanje kontakata 24
- dodavanje pisača na računalo 314
- dodavanje prečaca
 - e-pošta 64
 - FTP adresa 79
 - kopiranje 55
 - odredište faksa 74
- dotirni zaslon
 - čišćenje 169
- dodjela uzorka zvonjenja za pisac 73
- dokumenti, ispisivanje
 - s mobilnog uređaja 46
 - s računala 46

E

- Ekološke postavke
 - konfiguriranje 22
- Embedded Web Server ne može se otvoriti 270
- etherFAX, upotreba
 - postavljanje funkcije faksa 67
- Ethernet kabel 15
- Ethernet priključak 15
- EXT priključak 15
- e-pošta
 - slanje 64

F

- faks
 - prosljeđivanje 76
 - slanje 73
 - stavljanje na čekanje 76
 - zakazivanje vremena i datuma slanja 74
- faksiranje
 - postavljanje datuma i vremena 73
 - upotreba uređaja za automatsko uvlačenje papira (ADF) 65
 - upotrebljavajući staklo skenera 65
- faksovi se ne mogu primiti putem analognog faksa 282
- faksovi se ne mogu slati ili primiti putem analognog faksa 280
- faksovi se ne mogu slati ili primiti uz etherFAX 283
- FCC obavijesti 324
- flash pogon
 - ispisivanje s 48
 - skeniranje na 79
- flash pogon ne može se očitati
 - rješavanje problema, ispisivanje 270
- format papira
 - postavljanje 28
- fotografije, kopiranje 53
- FTP adresa
 - izrada prečaca 79
- FTP poslužitelj, skeniranje na
 - upotreba upravljačke ploče 78
- funkcija e-pošte
 - postavljanje 56

G

- Glasovno navođenje
 - brzina govora 26
 - uključivanje 26
- grijač
 - zamjena 191
- grupe
 - brisanje 25
 - dodavanje 24

- uređivanje 25
- H**
- hardverske opcije
 instaliranje 305, 308, 309,
 310, 312
 ladice 304
 memorijska kartica 294
 hardverske opcije, dodavanje
 upravljački program za
 ispisivanje 315
- Hibernacija
 konfiguriranje 216
- I**
- ikone na početnom zaslonu
 prikazivanje 19
- ikone početnog zaslona
 prikaz 19
 upotreba 18
- indikator gumba za
 uključivanje/isključivanje
 razumijevanje statusa 16
- informacije o pisaču
 pronalaženje 10
- instaliranje ladica 304
- instaliranje softvera pisača 314
- instaliranje upravljačkog
 programa pisača 314
- instaliranje upravljačkog
 programa za faks 314
- interna opcija ne može se
 otkriti 273
- internal solutions port (ISP)
 instaliranje 300
- internal solutions port (ISP) –
 postavljanje 300
- interne opcije
 flash memorija 292
 internal solutions port
 (ISP) 292
 kartica s fontovima 292
 kartica za programske
 datoteke 292
 tvrdi disk pisača 292, 298
- interne opcije, dodavanje
 upravljački program za
 ispisivanje 315
- iskrivljena slika
 skeniranje iz ADF-a 288
- iskrivljeni ispis 250
- iskrivljeni tekst
 skeniranje iz ADF-a 288
- ispis s razvrstavanjem ne
 funkcionira 276
- ispisivanje
 iz Cloud Connector profila 51
 popis direktorija 51
 popis uzoraka fontova 51
 povjerljivi zadaci ispisivanja 50
 s flash pogona 48
 s mobilnog uređaja 46, 47
 s računala 46
- Stranica s postavkama
 izbornika 159
- Upotrebljavajući Wi-Fi
 Direct 47
- upotrebom aplikacije Mopria
 Print Service 46
- zadržani zadaci 50
- ispisivanje popisa direktorija 51
- ispisivanje popisa uzoraka
 fontova 51
- ispisivanje s flash pogona 48
- ispisivanje s računala 46
- ispisivanje stranice za
 postavljanje mreže 272
- ispisivanje, rješavanje problema
 flash pogon ne može se
 očitati 270
- ispis s razvrstavanjem ne
 funkcionira 276
- neodgovarajuće margine 246
- omotnice se lijepe pri
 ispisivanju 275
- papir se često zaglavljuje 278
- povezivanje ladica ne
 funkcionira 278
- povjerljivi i drugi dokumenti na
 čekanju ne ispisuju se 267
- sporo ispisivanje 265
- zadaci ispisivanja ne ispisuju
 se 264
- zadatak se ispisuje iz pogrešne
 ladice 267
- zadatak se ispisuje na
 pogrešnom papiru 267
- zaglavljene stranice ne ispisuju
 se ponovno 279
- ispisna jedinica
 naručivanje 186
 zamjena 188
- Ispiši stranicu za ispitivanje
 kvalitete ispisa 159
- izbjegavanje zaglavljivanja
 papira 218
- izbornici pisača 81
- izbornik
 802.1x 147
 Bežična veza 140
- Brisanje na kraju vijeka 94
- Brisanje privremenih
 podatkovnih datoteka 156
- Ekološki način rada 83
- Ethernet 143
- Faks 158
- HTML 103
- IPSec 146
- Ispis 158
- Ispisivanje s flash pogona 137
- Izbornik Konfiguracija 90
- Izgled 95
- Izrada rasporeda za USB
 uređaje 152
- Knjigovodstvo zadataka 99
- Konfiguriranje ladice 106, 104
- Kvaliteta 98
- Lokalni račun 151
- LPD konfiguracija 147
- Mreža 158
- Način rada faksiranja 111
- O pisaču 95
- Obavijesti 85
- Ograničenja prijave 154
- Ograničenje vanjskog pristupa
 mreži 150
- PCL 102
- PDF 101
- Postavke Solutions LDAP-
 a 156
- Postavke za HTTP/FTP 148
- Postavljanje 98
- Postavljanje e-pošte 123
- Postavljanje faksa 111
- Postavljanje poslužitelja za
 faks-uređaj 120
- Postavljanje povjerljivog
 ispisivanja 155
- Postavljanje web-veza 129
- PostScript 101
- Preferencije 82
- Pregled mreže 139
- Prečaci 158

Prikupljanje anonimnih podataka 88
 Prilagođeni formati skena 106
 Pristupačnost 89
 Razno 157
 Rješavanje problema 159
 Skeniranje flash pogona 133
 Slika 104
 SNMP 145
 Stranica s postavkama izbornika 157
 TCP/IP 144
 ThinPrint 149
 Univerzalno postavljanje 105
 Upravljanje dopuštenjima 150
 Upravljanje napajanjem 88
 Uređaj 157
 USB 149
 Vidljive ikone početnog zaslona 95
 Vraćanje tvornički zadanih postavki 90
 Vrste medija 106
 Wi-Fi Direct 142
 XPS 100
 Zadane postavke e-pošte 124
 Zadane postavke FTP-a 129
 Zadane vrijednosti za kopiranje 107
 Zapisnik sigurnosne revizije 152
 Zaslون udaljenog operatera 84
 Završna obrada 97
 Šifriranje diska 156
 izbornik Pomoć 159
 izgovorene lozinke omogućivanje 27
 izjava o postojanosti memorije 161
 izrada Cloud Connector profila 22
 izrada knjižnih oznaka 23
 izrada kopija 53
 izrada mapa za knjižne oznake 24
 izrada prečaca 20
 e-pošta 64
 FTP adresa 79
 kopiranje 55
 odredište faksa 74
 izvješća status pisača 163

upotreba pisača 163
 izvoz konfiguracijske datoteke upotrebom aplikacije Embedded Web Server 316

K

knjižne oznake izrada 23
 izrada mapa za 24
 komplet za održavanje naručivanje 186
 konfiguracije pisača 13
 konfiguriranje ljetnog računanja vremena 73
 konfiguriranje obavijesti o potrošnom materijalu 163
 konfiguriranje postavki poslužitelja za e-poštu 56
 konfiguriranje postavki zvučnika faksa 164
 konfiguriranje Wi-Fi Direct veze 166
 kontakti brisanje 25
 dodavanje 24
 uređivanje 25
 kopiranje fotografije 53
 na letterhead 54
 na obje strane papira 54
 upotreba uređaja za automatsko uvlačenje papira (ADF) 53
 upotrebljavajući staklo skenera 53
 kopiranje iz odabrana ladica 53
 kopiranje papira različitih formata 53
 kopiranje više stranica na jedan list papira 55
 Korisnička podrška upotreba 22
 korisnička podrška obraćanje 291
 kotačići za uvlačenje čišćenje 172
 kretanje zaslonom upotreba poteza 26
 kretanje zaslonom pomoću poteza 26

kutija za konfete pražnjenje 182
 kvaliteta ispisa čišćenje skenera 169
 Kvote za uređaj postavljanje 21

L

Ladica za 2100 listova instaliranje 305
 ulaganje 31
 ladice poništenje veze 37
 povezivanje 37
 ulaganje 28
 lampica indikatora razumijevanje statusa 16
 letterhead kopiranje na 54
 ulaganje 36
 ulaganje, ladica za 2100 listova 31
 Lexmark Mobile Print upotreba 46
 Lexmark ScanBack Utility upotreba 77
 LINE priključak 15
 ljetno računanje vremena konfiguriranje 73
 lociranje sigurnosnog utora 160
 loša kvaliteta ispisivanja faksova 283

M

mehanizam za ograničavanje zakretnog momenta za ADF zamjena 208
 memorija pisača brisanje 160
 memorija tvrdog diska brisanje 160
 memorija tvrdog diska pisača 161
 memorijska kartica instaliranje 294
 metoda osobnog identifikacijskog broja 165
 metoda pritiska gumba 165
 mobilni uređaj ispisivanje s 46, 47
 povezivanje s pisačem 166

Mopria Print Service 46

N

na naslovnoj stranici faksa
nedostaju informacije 284
naručivanje
komplet za održavanje 186
naručivanje potrošnog
materijala
ispisna jedinica 186
spremnik s klamericama 186
spremnik s tonerom 184
naslovna stranica faksa ne može
se poslati s računala 284
Način rada povećanja
omogućivanje 26
načini rada za uštedu energije
konfiguriranje 216
neodgovarajuće margine 246
neravni ispis 250
neželjeni faksovi
blokiranje 75

O

obavijesti 318, 319, 322, 323,
324
obavijesti o emisiji 318, 324
obavijesti o potrošnom
materijalu
konfiguriranje 163
obostrano kopiranje 54
Obraćanje korisničkoj
podrški 291
odabir lokacije za pisač 12
okomite pruge na ispisima 261
okomite tamne crte 260
okomite tamne crte na
ispisima 261
okomite tamne pruge na
dokumentima prilikom skeniranja
s ADF-a 287
omogućavanje izgovorenih
lozinki 27
omogućavanje načina rada
povećanja 26
omogućavanje osobnih
identifikacijskih brojeva 27
omogućavanje USB
priključka 270
omogućivanje Wi-Fi Direct
veze 166

omotnice
ulaganje 36
opcije postavljanja
tvrdi disk pisača 298
opcionalna kartica
instaliranje 296
operacijski sustavi
podržani 313
originalni Lexmark dijelovi i
potrošni materijal 184
osobni identifikacijski brojevi
omogućivanje 27
otkazivanje zadatka ispisivanja
s računala 52
s upravljačke ploče pisača 52
Otkrivena je neformatirana flash
memorija 274
Otkrivena je neispravna flash
memorija 273
otpremanje pisača 215

P

papir
postavka univerzalnog
formata 28
papir s prethodno izbušenim
rupama
ulaganje 36
pisač
minimalan slobodni prostor 12
odabir lokacije 12
otpremanje 215
pisač ne odgovara 269
pisač se ne može povezati s Wi-
Fi mrežom 271
ploča kontrolera
pristupanje 292
podešavanje brzine govora
Glasovno navođenje 26
podržane aplikacije 19
podržane gramature papira 42
podržane vrste datoteka 49
podržane vrste papira 41
podržani faks 66
podržani flash pogoni 49
podržani formati papira 38
podržani operativni sustavi 313
pohrana zadataka ispisivanja 50
pokretanje prikaza slajdova 20
poništanje veze između
ladica 37
ponovno postavljanje
brojači upotrebe potrošnog
materijala 275
ponovno postavljanje brojača
upotrebe potrošnog
materijala 214, 275
popis direktorija
ispisivanje 51
popis uzoraka fontova
ispisivanje 51
poruke e-pošte ne mogu se
poslati 279
poruke pisača
Otkrivena je neformatirana
flash memorija 274
Otkrivena je neispravna flash
memorija 273
Potrošni materijal nije
Lexmark 275
U flash memoriji nema dovoljno
prostora za resurse 274
Zamijenite spremnik, regija
pisača se ne podudara 274
poslužitelj e-pošte
konfiguriranje 56
poslužitelj za faksiranje,
upotreba
postavljanje funkcije
faksiranja 68
postavke pisača
vraćanje tvornički zadanih
postavki 161
postavke priključka pisača
promjena 167
postavke za zaštitu okoliša 216
postavke zvučnika faksa
konfiguriranje 164
postavljanje
analogni faks 66
postavljanje faksa
ovisno o državi ili regiji 71
veza standardnom telefonskom
linijom 69
postavljanje formata papira 28
postavljanje funkcije faksiranja
putem poslužitelja za
faksiranje 68
postavljanje funkcije faksiranja
uz etherFAX 67
postavljanje ispisivanja putem
serijskog priključka 168

- postavljanje ladice za 2100 listova 305
- postavljanje memorijske kartice 294
- postavljanje opcije Kvota za uređaj 21
- postavljanje opcionalne kartice 296
- postavljanje poštanskog sandučića s 4 odjeljka 308
- postavljanje razdjelnih listova između kopija
kopiranje 54
- postavljanje sklopa za završnu obradu klamanjem i bušenjem rupa 312
- postavljanje sklopa za završnu obradu s klamerom 310
- postavljanje slagača s pomakom 309
- postavljanje univerzalne veličine papira 28
- postavljanje upozorenja za e-poštu 163
- postavljanje vrste papira 28
- Potrošni materijal nije Lexmark 275
- potrošni materijali
štednja 216
- povezivanje ladica 37
- povezivanje mobilnog uređaja s pisačem 166
- povezivanje pisača s bežičnom mrežom 164
- povezivanje pisača s uslugom prepoznatljivog načina zvonjenja 73
- povezivanje računala s pisačem 166
- povezivanje s bežičnom mrežom
upotreba metode pritiska gumba 165
upotreba PIN metode 165
- povećanje kopija 54
- povjerljivi dokumenti ne ispisuju se 267
- povjerljivi zadaci ispisivanja 50
ispisivanje 50
- početni zaslon
prilagođavanje 19
- prazne stranice 240
- pražnjenje kutije s konfetima 182
- pregledavanje izvješća 163
- pregledavanje zapisnika faksa 75
- premještanje pisača 12, 215
- Pretinac za poštu sa 4 ladice instaliranje 308
- prečac
E-pošta 20
Faks 20
FTP 20
Kopiranje 20
- prečac za e-poštu
izrada 64
- prečac za odredišni faks
izrada 74
- prečac, izrada
e-pošta 64
FTP adresa 79
kopiranje 55
odredište faksa 74
- prečaci
izrada 20
- prijenosni valjak
zamjena 193
- priključci pisača 15
- priključivanje kabela 15
- prilagodba svjetline zaslona pisača 216
- prilagođavanje
registracija skenera 290
- prilagođavanje registracije ADF-a 290
- prilagođavanje svjetline zaslon pisača 216
- prilagođavanje zadane glasnoće slušalice 164
- Prilagođavanje zaslona
upotreba 20
- prilagođavanje zaslona 20
- prilagođavanje zatamnjenja faksa 75
- prilagođavanje zatamnjenosti tonera 267
- pristupanje ploči kontrolera 292
- privremena memorija 161
brisanje 160
- problem s kvalitetom skeniranja 287
- problemi s kvalitetom ispisa 239
- programske datoteke, ažuriranje 316
- promjena postavki priključka pisača nakon instalacije ISP-a 167
- promjena pozadine 20
- promjena razlučivosti
faks 75
- pronalaženje informacija o pisaču 10
- pronalaženje mjesta zaglavljivanja 219
- pronalaženje serijskog broja pisača 11
- prosljeđivanje faksa 76
- provjera mogućnosti povezivanja pisača 272
- provjera statusa dijelova i potrošnog materijala 184
- ## Q
- QR kodovi
dodavanje 22
- ## R
- razine emisije buke 318
- različiti formati papira, kopiranje 53
- razlučivost faksa
promjena 75
- razmjena e-pošte
upotreba uređaja za automatsko uvlačenje papira (ADF) 56
upotrebljavajući staklo skenera 56
- razvrstavanje kopija 54
- razvrstavanje više kopija 54
- računalo
povezivanje s pisačem 166
- računalo, skeniranje na 77
- recikliranje
Lexmark ambalaža 217
Lexmark proizvodi 216
- registracija ADF-a
prilagođavanje 290
- rješavanje problema
Embedded Web Server ne može se otvoriti 270
pisač ne odgovara 269

- pisač se ne može povezati s Wi-Fi mrežom 271
- problemi s kvalitetom ispisa 239
- rješavanje problema s e-poštom poruke e-pošte ne mogu se poslati 279
- rješavanje problema s faksom faksovi se mogu slati, ali ne i primiti putem analognog faksa 282
- faksovi se ne mogu slati ili primiti putem analognog faksa 280
- faksovi se ne mogu slati ili primiti uz etherFAX 283
- faksovi se ne mogu slati putem analognog faksa 282
- loša kvaliteta ispisa 283
- na naslovnoj stranici faksa nedostaju informacije 284
- naslovna stranica faksa ne može se poslati s računala 284
- ne može se postaviti etherFAX 282
- ne prikazuje se ID pozivatelja 280
- rješavanje problema s kopiranjem djelomične kopije dokumenata ili fotografija 287
- loša kvaliteta kopiranja 287
- skener ne odgovara 289
- rješavanje problema s kvalitetom ispisa
- iskrivljeni ispis 250
- mrlje i točke na ispisu 249
- nedostaci koji se ponavljaju 264
- nepotpun tekst ili slike 253
- neravni ispis 250
- okomite bijele crte 257
- okomite svijetle pruge 256
- okomite tamne crte 260
- okomite tamne crte ili pruge 261
- okomite tamne crte umjesto sadržaja 262
- okomite tamne pruge 257
- potpuno crne stranice 251
- prazne ili bijele stranice 240
- problemi s kvalitetom ispisa 239
- savijanje papira 276
- savijeni ili zgužvani papir 244
- siva pozadina na ispisima 245
- svijetli ispis 247
- taman ispis 242
- tanke linije ne ispisuju se pravilno 243
- toner se lako briše 254
- vodoravne svijetle pruge 255
- rješavanje problema s opcijama pisača
- interna opcija ne može se otkriti 273
- rješavanje problema sa skeniranjem djelomične kopije dokumenata ili fotografija 287
- iskrivljena slika prilikom skeniranja iz ADF-a 288
- iskrivljeni tekst prilikom skeniranja iz ADF-a 288
- loša kvaliteta kopiranja 287
- okomite tamne pruge na dokumentima prilikom skeniranja s ADF-a 287
- računalo se zamrzava tijekom skeniranja 289
- skener ne odgovara 289
- skeniranje na računalo nije moguće 285
- skeniranje predugo traje 289
- skeniranje u mrežnu mapu nije moguće 285
- zadatak skeniranja nije uspio 288
- rješavanje problema, e-pošta poruke e-pošte ne mogu se poslati 279
- rješavanje problema, faks faksovi se mogu slati, ali ne i primiti putem analognog faksa 282
- faksovi se ne mogu slati ili primiti putem analognog faksa 280
- faksovi se ne mogu slati ili primiti uz etherFAX 283
- faksovi se ne mogu slati putem analognog faksa 282
- loša kvaliteta ispisa 283
- na naslovnoj stranici faksa nedostaju informacije 284
- naslovna stranica faksa ne može se poslati s računala 284
- ne može se postaviti etherFAX 282
- ne prikazuje se ID pozivatelja 280
- rješavanje problema, ispisivanje ispisa s razvrstavanjem ne funkcionira 276
- neodgovarajuće margine 246
- omotnice se lijepe pri ispisivanju 275
- papir se često zaglavljuje 278
- povezivanje ladica ne funkcionira 278
- povjerljivi i drugi dokumenti na čekanju ne ispisuju se 267
- sporo ispisivanje 265
- zadaci ispisivanja ne ispisuju se 264
- zadatak se ispisuje iz pogrešne ladice 267
- zadatak se ispisuje na pogrešnom papiru 267
- zaglavljene stranice ne ispisuju se ponovno 279
- rješavanje problema, kopiranje djelomične kopije dokumenata ili fotografija 287
- loša kvaliteta kopiranja 287
- skener ne odgovara 289
- skener se ne može zatvoriti 289
- rješavanje problema, kvaliteta ispisa
- iskrivljeni ispis 250
- mrlje i točke na ispisu 249
- nedostaci koji se ponavljaju 264
- nepotpun tekst ili slike 253
- neravni ispis 250
- okomite bijele crte 257
- okomite svijetle pruge 256
- okomite tamne crte 260
- okomite tamne crte ili pruge 261
- okomite tamne crte umjesto sadržaja 262
- okomite tamne pruge 257

potpuno crne stranice 251
 prazne ili bijele stranice 240
 savijanje papira 276
 savijeni ili zgužvani papir 244
 siva pozadina na ispisima 245
 svijetli ispis 247
 taman ispis 242
 tanke linije ne ispisuju se
 pravilno 243
 toner se lako briše 254
 vodoravne svijetle pruge 255
 rješavanje problema, opcije
 pisača
 interna opcija ne može se
 otkriti 273
 rješavanje problema, skeniranje
 djelomične kopije dokumenata
 ili fotografija 287
 iskrivljena slika prilikom
 skeniranja iz ADF-a 288
 iskrivljeni tekst prilikom
 skeniranja iz ADF-a 288
 loša kvaliteta kopiranja 287
 okomite tamne pruge na
 dokumentima prilikom
 skeniranja s ADF-a 287
 skener ne odgovara 289
 skener se ne može
 zatvoriti 289
 skeniranje na računalo nije
 moguće 285
 skeniranje u mrežnu mapu nije
 moguće 285
 zadatak skeniranja nije
 uspio 288
 RJ-11 adapter 71

S

savijanje papira 276
 savijeni papir 244
 serijski broj, pisač
 pronalaženje 11
 serijski priključak, ispisivanje
 postavljanje 168
 sigurnosne informacije 8, 9
 sigurnosni utor
 lociranje 160
 siva pozadina na ispisima 245
 skener
 čišćenje 169
 skener se ne može zatvoriti 289

skeniranje
 na Cloud Connector profil 80
 na FTP poslužitelj 78
 na izbrisivi pogon 79
 na računalo 77
 upotreba uređaja za
 automatsko uvlačenje papira
 (ADF) 77
 upotrebljavajući staklo
 skenera 77
 skeniranje iz ADF-a
 iskrivljena slika 288
 iskrivljeni tekst 288
 skeniranje na FTP poslužitelj
 upotreba upravljačke ploče 78
 skeniranje u mrežnu mapu 79
 skeniranje u mrežnu mapu nije
 moguće 285
 sklop za završnu obradu
 klamanjem i bušenjem rupa
 instaliranje 312
 sklop za završnu obradu s
 klamerom
 instaliranje 310
 sлагаč s pomakom
 instaliranje 309
 slanje e-pošte 64
 slanje faksa 73
 smanjenje kopija 54
 SMB
 skeniranje 79
 SMTP postavke
 konfiguriranje 56
 softver pisača
 instaliranje 314
 sporo ispisivanje 265
 spremnik s klamericama
 naručivanje 186
 zamjena 211, 213
 spremnik s tonerom
 naručivanje 184
 zamjena 187
 staklo skenera
 upotreba 53, 56, 65, 77
 Stanje mirovanja
 konfiguriranje 216
 status dijelova
 provjeravanje 184
 status pisača 16
 status potrošnog materijala
 provjeravanje 184
 stavljanje faksova na čekanje 76

Stranica s postavkama izbornika
 ispisivanje 159
 svijetli ispis 247

T

taman ispis 242
 temperatura oko pisača 321
 trajna memorija 161
 brisanje 160
 tvornički zadane postavke
 vraćanje 161
 tvrdi disk pisača
 instaliranje 298
 šifriranje 161

U

U flash memoriji nema dovoljno
 prostora za resurse 274
 uklanjanje zaglavljenih
 klamerica 233, 236
 iz sklopa za završnu obradu
 klamanjem i bušenjem
 rupa 236
 uključivanje glasovnog
 navođenja 26
 ulaganje
 Ladica za 2100 listova 31
 letterhead u ladici za 2100
 listova 31
 ulaganje u ladice 28
 ulaganje u višenamjenski uređaj
 za uvlačenje papira 36
 Univerzalna veličina papira
 postavljanje 28
 upotreba automatskog ulagača
 dokumenata
 kopiranje 53
 upotreba opcije Generator QR
 kodova 22
 upotreba opcije Prilagođavanje
 zaslona 20
 upotreba originalnih Lexmark
 dijelova i potrošnog
 materijala 184
 upotreba početnog zaslona 18
 upotreba upravljačke ploče 16
 upotreba uređaja za automatsko
 uvlačenje papira
 (ADF) 53, 56, 65, 77
 upotreba usluge Korisnička
 podrška 22

upotrebljavajući staklo skenera 53, 56, 65, 77
 kopiranje 53
 upozorenja za e-poštu postavljanje 163
 upravljanje čuvarom zaslona 20
 upravljačka ploča upotreba 16
 upravljački program za faks instaliranje 314
 upravljački program za ispisivanje hardverske opcije, dodavanje 315
 instaliranje 314
 uređaj za automatsko uvlačenje papira (ADF) upotreba 53, 56, 65, 77
 uređivanje grupa 25
 uređivanje kontakata 25
 USB kabel 15
 USB priključak 15 omogućivanje 270
 usluga prepoznatljivog načina zvonjenja, faks omogućivanje 73
 utikač adaptera 71
 utičnica kabela za napajanje 15
 uvoz konfiguracijske datoteke upotrebom aplikacije Embedded Web Server 316

V

valjak za uvođenje zamjena 196
 valjak za uvođenje u višenamjenskom uređaju za uvlačenje papira zamjena 197
 čišćenje 173
 vađenje zaglavljenog papira iz dorađivača s klamerom 233
 iz odjeljka sklopa za završnu obradu klamanjem i bušenjem rupa 232
 iz sklopa za završnu obradu klamanjem i bušenjem rupa 232
 u grijaču 224
 u jedinici za obostrani rad 224
 u ladicama 221

u odjeljku dorađivača s klamerom 230
 u odjeljku poštanskog sandučića 229
 u odjeljku slagača s pomakom 230
 u višenamjenskom uređaju za uvlačenje papira 226
 u vratašcima A 221
 u vratašcima H 230
 u vratašcima N 229
 uređaj za automatsko uvlačenje papira 227
 virtualna tipkovnica upotreba 27
 višenamjenski uređaj za uvlačenje papira ulaganje 36
 vlažnost oko pisača 321
 vrsta papira postavljanje 28
 vrste papira podržani 41

W

Wi-Fi mreža deaktiviranje 167
 Wi-Fi Direct ispisivanje s mobilnog uređaja 47
 konfiguriranje 166
 omogućivanje 166
 Wi-Fi Protected Setup bežična mreža 165

Z

zadaci ispisivanja nisu se ispisali 264
 zadaci ispisivanja s ponavljanjem 50
 zadaci ispisivanja s provjerom 50
 zadana glasnoća slušalica prilagođavanje 164
 zadatak ispisivanja otkazivanje s računala 52
 otkazivanje s upravljačke ploče pisača 52
 zadržani dokumenti ne ispisuju se 267

zadržani zadaci 50 ispisivanje 50
 zaglavljeni papir izbjegavanje 218
 lokacija 219
 u grijaču 224
 u području jedinice za obostrani rad 224
 zaglavljeni papir iza vratašca A 221
 zaglavljeni papir iza vratašca H 230
 zaglavljeni papir u ladicama 221
 zaglavljeni papir u odjeljku dorađivača s klamerom 230
 zaglavljeni papir u odjeljku slagača s pomakom 230
 zaglavljeni papir u poštanskom sandučiću s 4 odjeljka 229
 zaglavljeni papir u uređaju za automatsko uvlačenje papira 227
 zaglavljeni papir u višenamjenskom uređaju za uvlačenje papira 226
 zaglavljeni papir u vratašcima C 224
 zaglavljeni papir u vratašcima N 229
 zaglavljivanje izbjegavanje 218
 zaglavljivanje papira, vađenje u standardnom odjeljku 225
 uređaj za automatsko uvlačenje papira 227
 zaglavljivanje, vađenje u standardnom odjeljku 225
 zakazivanje faksa 74
 Zamijenite spremnik, regija pisača se ne podudara 274
 zamjena valjak za uvođenje u višenamjenskom uređaju za uvlačenje papira 197
 zamjena dijelova ADF - valjak za podizanje papira 199
 ADF, valjak za odvajanje 205
 grijač 191
 mehanizam za ograničavanje zakretnog momenta za ADF 208

prijenosni valjak 193
valjak za uvođenje 196
zamjena potrošnog materijala
ispisna jedinica 188
spremnik s
klamericama 211, 213
spremnik s tonerom 187
zamjena valjka za uvlačenje
papira u ADF-u 202
zapisnik faksiranja
pregledavanje 75
zaslon pisača
prilagođavanje svjetline 216
zaslonska tipkovnica
upotreba 27
zatamnjenost faksa
prilagođavanje 75
zatamnjenost tonera
prilagođavanje 267
zaštita memorije pisača 161
zgužvani papir 244

Č

čišćenje
kotačići za uvlačenje 172
unutarnji dio pisača 168
vanjski dio pisača 168
čišćenje dodirnog zaslona 169
čišćenje pisača 168
Čišćenje skenera 159
čišćenje skenera 169
čišćenje valjka za podizanje
papira u ADF-u 176
čišćenje valjka za podizanje u
višenamjenskom uređaju za
uvlačenje papira 173
čišćenje valjka za uvlačenje
papira u ADF-u 179

Š

šifriranje
tvrdi disk pisača 161
štednja papira 55
štednja potrošnog
materijala 216
štednja tonera 55