



MFP-ene MX822, MX826, XM7355, XM7370

Brukerhåndbok

Juli 2024

www.lexmark.com

Maskintype:

7465

Modeller:

436, 496, 836, 896

Innhold

Sikkerhetsinformasjon.....	7
Konvensjoner.....	7
Produkterklæringer.....	7
Bli kjent med skriveren.....	10
Finne informasjon om skriveren.....	10
Finne skriverens serienummer.....	11
Velge en plassering for skriveren.....	12
Skriverkonfigurasjoner.....	13
Koble til kabler.....	15
Bruke kontrollpanelet.....	16
Lære om status for av/på-knappen og indikatorlampen.....	16
Konfigurere og bruke programmer på startbildet.....	18
Bruke startsidene.....	18
Tilpasse startbildet.....	19
Støttede programmer.....	19
Konfigurere Kortkopiering.....	19
Opprette en snarvei.....	20
Bruke Skjermtilpasning.....	20
Konfigurere Scan Center.....	21
Konfigurere enhetskvoter.....	21
Bruke en QR-kodegenerator.....	22
Konfigurere Miljøinnstillinger.....	22
Bruke programmet Brukerstøtte.....	22
Opprette en Cloud Connector-profil.....	23
Administrere bokmerker.....	23
Administrere kontakter.....	24
Konfigurering og bruk av tilgjengelighetsfunksjonene.....	26
Aktivere forstørrelsesmodus.....	26
Aktivere taleveiledning.....	26
Justere talehastighet for taleveiledningen.....	26
Navigere på skjermen ved hjelp av bevegelser.....	26
Bruke tastaturet på skjermen.....	27

Aktivere oppleste passord eller PIN-koder.....	27
Legge i papir og spesialpapir.....	28
Angi størrelse og type spesialpapir.....	28
Konfigurere innstillinger for universalpapir.....	28
Legge i 550 arks skuffen.....	28
Legge i 2100 arks skuffen.....	31
Legge papir i flerbruksmateren.....	36
Koble sammen skuffer.....	37
Papirstøtte.....	38
Egnede papirstørrelser.....	38
Egnede papirtyper.....	40
Egnede papirveker.....	42
Papir som ikke kan brukes.....	44
Bruke resirkulert papir.....	44
Utskrift.....	45
Skrive ut fra en datamaskin.....	45
Skrive ut fra en mobilenhet.....	45
Skrive ut fra en flash-stasjon.....	47
Støttede flash-stasjoner og filtyper.....	48
Konfigurere konfidensielle jobber.....	49
Skrive ut konfidensielle og andre holdte jobber.....	49
Skrive ut fra en Cloud Connector-profil.....	50
Skrive ut en liste med skrifteksempler.....	50
Skrive ut en katalogliste.....	50
Avbryte en utskriftsjobb.....	51
kopiering.....	52
Bruke den automatiske dokumentmateren og skannerens glassplate.....	52
Kopiere.....	52
Kopiere fotografier.....	52
Kopiere på papir med brevhode.....	53
Skrive ut på begge sider av papiret.....	53
Forminske eller forstørre kopier.....	53
Sortere kopier.....	53

Legge skilleark mellom kopiene.....	53
Kopiere flere sider til et enkeltark.....	54
Lage en snarvei.....	54
Sende via e-post.....	55
Bruke den automatiske dokumentmateren og skannerens glassplate.....	55
Konfigurere SMTP-innstillinger for e-post.....	55
Sende en e-postmelding.....	63
Opprette en e-postsnarvei.....	63
faks.....	64
Bruke den automatiske dokumentmateren og skannerens glassplate.....	64
Konfigurere skriveren til å fakse.....	64
Sende en faks.....	72
Planlegge en faks.....	73
Opprette faksmålsnarvei.....	73
Endre oppløsning.....	74
Justere faksmørkheten.....	74
Skrive ut en fakslogg.....	74
Blokkere søppelfakser.....	74
Fakser som venter.....	75
Videresende en faks.....	75
Skanne.....	76
Bruke den automatiske dokumentmateren og skannerens glassplate.....	76
Skanne til en datamaskin.....	76
Skanne til en FTP-server.....	77
Skanne til en nettverksmappe.....	78
Opprette FTP-snarvei.....	78
Skanne til en flash-enhet.....	78
Skanne til en Cloud Connector-profil.....	79
Forstå skrivermenyene.....	80
Menyoversikt.....	80
Enhet.....	81
Skriv ut.....	94
Papir.....	102

Kopier.....	105
Faks.....	109
E-post.....	120
FTP.....	127
USB-stasjon.....	131
Nettverk/porter.....	137
Sikkerhet.....	148
Rapporter.....	155
Hjelp.....	156
Feilsøking.....	157
Skrive ut menyinnstillingssiden.....	157
Sikre skriveren.....	158
Finne sikkerhetssporet.....	158
Slette skriverminne.....	158
Slette innholdet på skriverens harddisk.....	158
Kryptere skriverens harddisk.....	159
Gjenopprette fabrikkinnstillingene.....	159
Erklæring om flyktig og ikke-flyktig minne.....	159
Vedlikeholde skriveren.....	161
Konfigurere varsler for rekvisita.....	161
Opprette e-postvarslinger.....	161
Vise rapporter.....	161
Justere høyttalervolumet.....	162
Nettverksutskrift.....	162
Konfigurere seriell utskrift (bare Windows).....	166
Rengjøre skriverdelene.....	166
Bestille deler og rekvisita.....	181
Bytte ut deler og rekvisita.....	184
Flytte skriveren.....	210
Spare energi og papir.....	211
Gjenvinning.....	212
Fjerne fastkjørt papir.....	213
Unngå papirstopp.....	213
Identifisere hvor papiret har kjørt seg fast.....	214

Papirstopp i skuffer.....	215
Papirstopp i deksel A.....	216
Papirstopp i deksel C.....	218
Papirstopp i standardskuffen.....	219
Papirstopp i flerbruksmateren.....	220
Papirstopp i den automatiske dokumentmateren.....	221
Papirstopp i postboksen med fire skuffer.....	223
Papirstopp i stableenheten eller stifteenheten.....	224
Papirstopp i stifte- og hulleenheten.....	226
Stiftestopp i stifteenheten.....	227
Stiftestopp i stifte- og hulleenheten.....	230
Feilsøking.....	233
Problemer med utskriftskvalitet.....	233
Utskriftsproblemer.....	234
Skriveren svarer ikke.....	263
Kan ikke lese flash-stasjon.....	264
Aktivere USB-porten.....	264
Nettverkstilkoblingsproblemer.....	264
Problemer med tilleggsutstyr.....	266
Problemer med rekvisita.....	268
Problemer med papirmating.....	269
E-postproblemer.....	273
Fakseproblemer.....	274
Skanneproblemer.....	279
Hvordan du kan kontakte brukerstøtte.....	285
Oppgradering og flytting.....	286
Maskinvare.....	286
Programvare.....	307
Fastvare.....	310
Merknader.....	311
Indeks.....	320

Sikkerhetsinformasjon





Konvensjoner

Merk: En *merknad* viser til informasjon som kan hjelpe deg.







Advarsel: En *advarsel* viser til noe som kan skade produktets maskinvare eller programvare.









FORSIKTIG: Forholdsregelen *Forsiktig* viser til en potensielt farlig situasjon som kan skade deg.





Det finnes ulike typer forholdsregler, blant annet:

-  **FORSIKTIG – POTENSIELLE SKADER:** Angir fare for personskade.
-  **FORSIKTIG – FARE FOR STØT:** Angir fare for elektrisk støt.
-  **FORSIKTIG – VARM OVERFLATE:** Angir fare for forbrenning ved berøring.
-  **FORSIKTIG – FARE FOR VELTING:** Angir fare for knusing.
-  **FORSIKTIG – KLEMFARE:** Angir fare for å bli sittende fast mellom bevegelige deler.

Produkterklæringer

-  **FORSIKTIG – POTENSIELLE SKADER:** Koble strømledningen til en jordet og lett tilgjengelig stikkontakt med riktig klassifisering i nærheten av produktet for å unngå fare for brann eller elektrisk støt.
-  **FORSIKTIG – POTENSIELLE SKADER:** Bruk bare strømledningen som følger med dette produktet, eller en strømledning som er godkjent av produsenten, for å unngå risiko for brann eller elektrisk støt.
-  **FORSIKTIG – POTENSIELLE SKADER:** Ikke bruk dette produktet med skjøteledninger, grenuttak med flere kontakter, skjøteledninger med flere kontakter eller UPS-enheter. Denne typen tilbehør kan fort bli overbelastet av en laserskriver, noe som kan føre til brannfare, skade på eiendom og dårlig skriverytelse.
-  **FORSIKTIG – POTENSIELLE SKADER:** Til dette produktet må du bare bruke et overspenningsvern fra Lexmark som er koblet riktig mellom skriveren og strømledningen som følger med skriveren. Bruk av overspenningsvern fra en annen leverandør enn Lexmark, kan føre til brannfare, skade på eiendom og dårlig skriverytelse.
-  **FORSIKTIG – POTENSIELLE SKADER:** Bruk bare en 26 AWG eller bedre telefonledning (RJ-11) ved tilkobling av produktet til det offentlige telenettet for å redusere brannfaren. For brukere i Australia må ledningen godkjennes av the Australian Communications and Media Authority.
-  **FORSIKTIG – FARE FOR STØT:** Ikke plasser dette produktet i nærheten av vann eller fuktige områder, da dette medfører fare for elektrisk støt.
-  **FORSIKTIG – FARE FOR STØT:** Ikke installer dette produktet eller utfør noe elektrisk arbeid med tilkoblinger, for eksempel strømledningen, faksfunksjonen eller telefonen, i tordenvær, da dette medfører fare for elektrisk støt.

-  **FORSIKTIG – POTENSIELLE SKADER:** Ikke kutt, vri, knyt eller klem sammen strømledningen, og ikke plasser tunge gjenstander på den. Strømledningen må ikke utsettes for unødvendig slitasje eller belastning. Pass på at strømledningen ikke kommer i klem, for eksempel mellom møbler og vegger. Hvis strømledningen utsettes for slike situasjoner, kan det forårsake brann eller gi elektrisk støt. Kontroller strømledningen jevnlig. Koble strømledningen fra stikkontakten før den kontrolleres.
-  **FORSIKTIG – FARE FOR STØT:** Kontroller at alle eksterne tilkoblinger (for eksempel Ethernet- og telefonsystemtilkoblinger) er riktig koblet til de riktige portene, for å unngå fare for elektrisk støt.
-  **FORSIKTIG – FARE FOR STØT:** Hvis du skal bruke kontrollerkortet eller installere ekstra maskinvare eller minneenheter etter installering av skriveren, må du slå av skriveren og trekke ut strømledningen av strømuttaket før du fortsetter. Unnlattelse av å gjøre dette medfører fare for elektrisk støt. Hvis du har koblet andre enheter til skriveren, må du slå av disse også og trekke ut alle ledninger som er koblet til skriveren.
-  **FORSIKTIG – FARE FOR STØT:** Ikke bruk faksfunksjonen når det er tordenvær, da dette medfører fare for elektrisk støt.
-  **FORSIKTIG – FARE FOR STØT:** Koble strømledningen fra strømuttaket og koble alle kabler fra skriveren for å unngå elektrisk støt under rengjøring av utsiden av skriveren.
-  **FORSIKTIG – POTENSIELLE SKADER:** Hvis skriveren veier mer enn 20 kg (44 pund), trengs det to eller flere personer for å løfte den på en sikker måte.
-  **FORSIKTIG – POTENSIELLE SKADER:** Hvis du skal flytte skriveren, må du følge disse retningslinjene for å unngå personskade og skade på skriveren:
- Kontroller at alle dører og skuffer er lukket.
 - Slå av skriveren, og koble strømledningen fra strømuttaket.
 - Koble alle ledninger og kabler fra skriveren.
 - Hvis skriveren har separate, ekstra gulvskuffer eller andre festede utskuffer, må du koble fra disse før skriveren flyttes.
 - Hvis skriveren har en hjulsokkel, ruller du skriveren forsiktig dit du vil plassere den. Utvis forsiktighet ved flytting over terskler og mellomrom i gulvet.
 - Hvis skriveren ikke har en hjulsokkel, men er konfigurert med tilleggsskuffer eller andre utskuffer, fjerner du utskuffene og løfter skriveren av skuffene. Ikke løft skriveren og tilleggsutstyret samtidig.
 - Bruk alltid håndtakene på skriveren når du løfter den.
 - Hvis skriveren flyttes på en vogn eller lignende, må denne vognen ha en overflate som har plass til hele bunnplaten på skriverkabinettet.
 - Vogner som brukes til å flytte tilleggsutstyr, må ha en overflate som er stor nok til tilleggsutstyret.
 - Hold skriveren i oppreist posisjon.
 - Unngå kraftig risting og sammenstøt.
 - Pass på at fingrene dine ikke kommer under skriveren når du setter den ned.
 - Sørg for at det er nok ledig plass rundt skriveren.
-  **FORSIKTIG – FARE FOR VELTING:** Hvis du skal installere tilleggsutstyr på skriveren eller flerfunksjonsskriveren, må du kanskje bruke en hjulsokkel, et møbel eller annet utstyr for at skriveren skal stå støtt. Dette bidrar til å unngå personskader. Du finner mer informasjon om andre konfigurasjoner som støttes, på www.lexmark.com/multifunctionprinters.
-  **FORSIKTIG – FARE FOR VELTING:** Fyll papir i hver papirskuff separat for å redusere risikoen for at utstyret kan velte. La de andre skuffene være lukket til de må åpnes.

-  **FORSIKTIG – VARM OVERFLATE:** Skriveren kan være varm innvendig. Hvis du vil redusere risikoen for skader, må du la overflaten kjøles ned før du berører den.
-  **FORSIKTIG – KLEMFARE:** For å unngå fare for klemskader må du være forsiktig i områder merket med denne etiketten. Klemskader kan oppstå rundt bevegelige deler, for eksempel tannhjul, skuffer og deksler.
-  **FORSIKTIG – POTENSIELLE SKADER:** Dette produktet bruker en laser. Bruk av andre kontroller, justeringer eller prosedyrer enn det som er angitt i *brugerhåndboken*, kan utsette deg for farlig stråling.
-  **FORSIKTIG – POTENSIELLE SKADER:** Litiumbatteriet i dette produktet er ikke beregnet for å byttes. Det kan føre til eksplosjonsfare hvis et litiumbatteri ikke byttes på riktig måte. Du må aldri lade opp, ta fra hverandre eller destruere et litiumbatteri. Kast brukte litiumbatterier i henhold til produsentens instruksjoner og lokale regelverk.

Dette produktet er utviklet, testet og godkjent i henhold til strenge, globale sikkerhetsstandarder ved bruk av komponenter fra spesifikke produsenter. Sikkerhetsfunksjonene til delene kan være skjult. Produsenten er ikke ansvarlig for bruk av andre reservedeler.

Bruk profesjonelt servicepersonell til service og reparasjoner utenom det som er beskrevet i brukerhåndboken.

Produktet bruker en utskriftsprosess som varmer opp utskriftsmaterialet, og varmen kan gjøre at materialet avgir avgasser. Du må gjøre deg kjent med og forstå den delen av brukerveiledningen som omhandler retningslinjer for valg av utskriftsmateriale, slik at du unngår mulige farlige avgasser.

Dette produktet kan produsere små mengder ozon under normal bruk og kan være utstyrt med et filter som er utviklet for å begrense ozonkonsentrasjonen til nivåer som er betydelig lavere enn anbefalt eksponering mot radiofrekvensstråling. Hvis du vil unngå høye nivåer av ozonkonsentrasjon under omfattende bruk, må du installere dette produktet i et område med god ventilasjon og bytte ut ozon- og utblåsningsfiltrene hvis dette er angitt i vedlikeholdsinstruksjonene for produktet. Hvis det ikke nevnes til filtre i vedlikeholdsinstruksjonene for produktet, har ikke dette produktet filtre som må skiftes ut.

TA GODT VARE PÅ DISSE INSTRUKSJONENE.

Bli kjent med skriveren

Finne informasjon om skriveren

Hva leter du etter?	Her kan du finne det
Innledende oppsettsinstruksjoner	Se oppsettsdokumentasjonen som fulgte med skriveren.
<ul style="list-style-type: none"> • Skriverprogramvare • Skriver- eller faksdriver • Fastvaren til skriveren • Verktøy 	Gå til www.lexmark.com/downloads , søk etter skrivermodellen din, og velg deretter driveren, fastvaren eller verktøyet du trenger, fra Type-menyen.
<ul style="list-style-type: none"> • Velge og oppbevare papir og spesialpapir • Legge i papir • Konfigurere skriverinnstillinger • Vise eller skrive ut dokumenter og foto • Konfigurere skriveren på et nettverk • Vedlikehold av skriveren • Feilsøking og problemløsning 	<p>Informasjonssenter – Gå til https://infoserve.lexmark.com.</p> <p>Veiledningsvideoer – Gå til https://infoserve.lexmark.com/idv/.</p> <p>Hjelpeemner – Åpne veiledningene på skriverens fastvare, eller gå til http://support.lexmark.com.</p> <p>Veiledning for berøringsskjerm – Gå til http://support.lexmark.com.</p>
Informasjon om oppsett og konfigurering av tilgjengelighetsfunksjonene til skriveren	Lexmarks tilgjengelighetsveiledning – Gå til http://support.lexmark.com .
Hjelpeinformasjon for bruk av skriverprogramvaren	<p>Hjelp for Microsoft Windows og Macintosh-operativsystemer – Åpne et av skriverprogrammene og klikk på Hjelp.</p> <p>Klikk  for å vise kontekstavhengig informasjon.</p> <p>Merknader:</p> <ul style="list-style-type: none"> • Hjelpetekst blir installert automatisk sammen med skriverprogramvaren. • Skriverprogramvaren plasseres i mappen for skriverprogrammet eller på skrivebordet. Dette avhenger av operativsystemet.
<ul style="list-style-type: none"> • Dokumentasjon • Live chat-støtte • E-poststøtte • Tale-støtte 	<p>Gå til http://support.lexmark.com.</p> <p>Merk: Velg land/region og deretter produkt for å finne informasjonen du ser etter.</p> <p>Kontaktinformasjon for brukerstøtte for ditt land eller område finner du på webområdet for kundestøtte eller i den trykte garantien som fulgte med skriveren.</p> <p>Ha følgende informasjon for hånden når du kontakter brukerstøtte:</p> <ul style="list-style-type: none"> • Kjøpsdato og -sted • Maskintype og serienummer <p>Se Finne skriverens serienummer på side 11 hvis du vil ha mer informasjon.</p>

Hva leter du etter?	Her kan du finne det
<ul style="list-style-type: none">• Sikkerhetsinformasjon• Informasjon om regelverk• Garantiinformasjon• Miljøinformasjon	<p>Garantiinformasjon varierer fra land eller område:</p> <ul style="list-style-type: none">• I USA – Se erklæringen om begrenset garanti som fulgte med skriveren, eller gå til http://support.lexmark.com.• Andre land og regioner – Se den trykte garantien som fulgte med skriveren. <p><i>Produktinformasjon</i> – Se dokumentasjonen som fulgte med skriveren, eller gå til http://support.lexmark.com.</p>

Finne skriverens serienummer

1 Åpne deksel A.



2 Finn serienummeret på venstre side av skriveren.



Velge en plassering for skriveren

- La det være nok plass rundt skriveren til å kunne åpne skuffer og deksler og til å installere tilleggsutstyr.
- Plasser skriveren i nærheten av et strømuttak.

⚠ FORSIKTIG – POTENSIELLE SKADER: Unngå risiko for brann eller elektrisk støt. Koble strømledningen til en riktig vurdert og ordentlig jordet stikkontakt som er i nærheten av produktet og lett tilgjengelig.

⚠ FORSIKTIG – FARE FOR STØT: Ikke plasser dette produktet i nærheten av vann eller fuktige områder, da dette medfører fare for elektrisk støt.

- Det må være tilstrekkelig luftsirkulasjon i rommet til å oppfylle de nyeste kravene i ASHRAE 62-standarden eller CEN Technical Committee 156-standarden.
- Sett skriveren på en flat, solid og stabil overflate.
- Hold skriveren
 - ren, tørr og fri for støv
 - borte fra løse stifter og binders
 - borte fra den direkte luftstrømmen fra klimaanlegg, ovner eller vifter
 - slik at den ikke utsettes for direkte sollys eller svært tørre eller fuktige forhold
- Vær oppmerksom på de anbefalte temperaturene, og unngå temperatursvingninger.

Romtemperatur	10 til 32,2 °C (50 til 90 °F)
Lagringstemperatur	-40 til 43,3 °C (-40 til 110 °F)

- La det være god nok plass rundt skriveren til at lufttilførselen blir god. Se følgende mål:

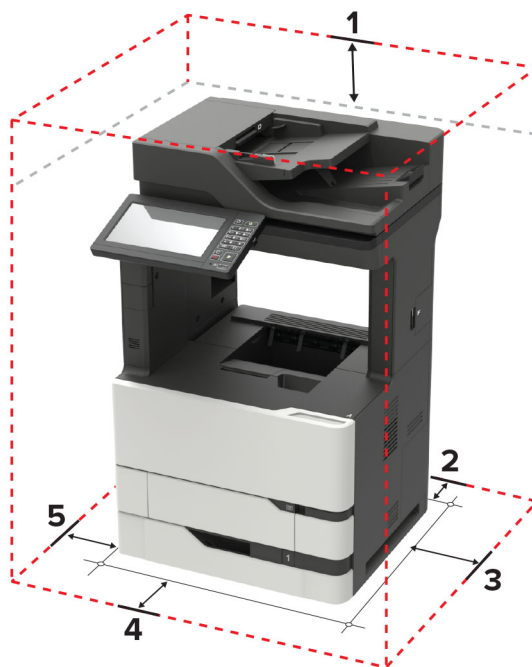

1	Topp	152 mm (6 tommer)
2	Bak	152 mm (6 tommer)
3	Høyre side	152 mm (6 tommer)

4	Front	406 mm (16 tommer) Merk: Det må minst være 75 mm (3 tommer) ledig plass foran skriveren.
5	Venstre side	152 mm (6 tommer)

Skriverkonfigurasjoner

⚠ FORSIKTIG – FARE FOR VELTING: Hvis du skal installere ett eller flere tilleggsutstyr på skriveren eller flerfunksjonsskriveren, må du kanskje bruke en hjulsokkel, et møbel eller annet utstyr for at skriveren skal stå støtt. Dette bidrar til å unngå personskader. Du finner mer informasjon om andre konfigurasjoner som støttes, på www.lexmark.com/multifunctionprinters.

⚠ FORSIKTIG – FARE FOR VELTING: Fyll papir i hver papirskuff separat for å redusere risikoen for at utstyret kan velte. La de andre skuffene være lukket til de må åpnes.

Du kan konfigurere skriveren ved å legge til ekstra skuffer for 550 eller 2100 ark. Se [Installere 550-arksskuffen på side 298](#) eller [Installere 2100-arksskuffen på side 299](#) hvis du vil ha mer informasjon.

Grunnmodell



1	Skuff for automatisk dokumentmater (ADF)
2	Utskuff for den automatiske dokumentmateren
3	Standard utskuff
4	Flerbruksmater
5	Standard innskuff for 550 ark
6	Kontrollpanel
7	ADF

Konfigurert modell



	Tilleggsmaskinvare	Valgfri tilleggsmaskinvare
1	4-skuffers postboks	<ul style="list-style-type: none"> • Stableenhet • Ferdiggjører for stifting • Ferdiggjører for stifting, hulling
2	2100-arksskuff	550 arks skuff
3	Hjulsokkel	Hjulsokkel
4	550 arks skuff	2100-arksskuff
5	Ferdiggjører for stifting	<ul style="list-style-type: none"> • 4-skuffers postboks • Ferdiggjører for stifting, hulling • Stableenhet

Når du bruker tilleggs-skuffer:

- Du må alltid bruke en hjulsokkel når skriveren er konfigurert med en 2100-arks skuff.
- 2100-arks skuffen må alltid være nederst i konfigurasjonen.
- Hvis skuffen for 2100 ark er installert, kan du ikke bruke en tilleggs-skuff for 550 ark.
- Maksimalt to tilleggs-skuffer kan konfigureres for skriveren.
- Skriveren støtter bare én ferdiggjører om gangen.

Koble til kabler

- ⚠ FORSIKTIG – FARE FOR STØT:** Ikke installer dette produktet eller utfør noe elektrisk arbeid med tilkoblinger, for eksempel strømledningen, faksfunksjonen eller telefonen, i tordenvær, da dette medfører fare for elektrisk støt.
- ⚠ FORSIKTIG – POTENSIELLE SKADER:** Unngå risiko for brann eller elektrisk støt. Koble strømledningen til en riktig vurdert og ordentlig jordet stikkontakt som er i nærheten av produktet og lett tilgjengelig.
- ⚠ FORSIKTIG – POTENSIELLE SKADER:** Bruk bare strømledningen som følger med dette produktet, eller en strømledning som er godkjent av produsenten, for å unngå risiko for brann eller elektrisk støt.
- ⚠ FORSIKTIG – POTENSIELLE SKADER:** Bruk bare en 26 AWG eller bedre telefonledning (RJ-11) ved tilkobling av produktet til det offentlige telenettet for å redusere brannfaren. For brukere i Australia må ledningen godkjennes av the Australian Communications and Media Authority.

Advarsel – mulig skade: For å unngå skriverfeil eller tap av data må du ikke ta på USB-kabelen, eventuelle trådløse nettverkskort eller de viste områdene på skriveren under utskrift.



	Skriverport	Funksjon
1	Kontakt for strømledning	Koble skriveren til et jordet strømuttak.
2	USB-skriverport	Koble skriveren til en datamaskin.
3	Ethernet-port	Koble skriveren til et nettverk.
4	USB-port	Koble til et tastatur eller noe annet som er kompatibelt.
5	EXT-port Merk: Bare tilgjengelig på enkelte skrivermodeller.	Koble til flere enheter (telefon eller telefonsvarer) til skriveren og telefonlinjen. Bruk denne porten hvis du ikke har en dedikert fakslinje for skriveren, og hvis denne tilkoblingsmetoden støttes i ditt land eller din region.
6	LINE-port Merk: Bare tilgjengelig på enkelte skrivermodeller.	Koble skriveren til en aktiv telefonlinje med en standard veggkontakt (RJ-11), et DSL-filter, en VoIP-adapter eller en annen adapter som gir tilgang til telefonlinjen, slik at du kan sende og motta fakser.

Bruke kontrollpanelet

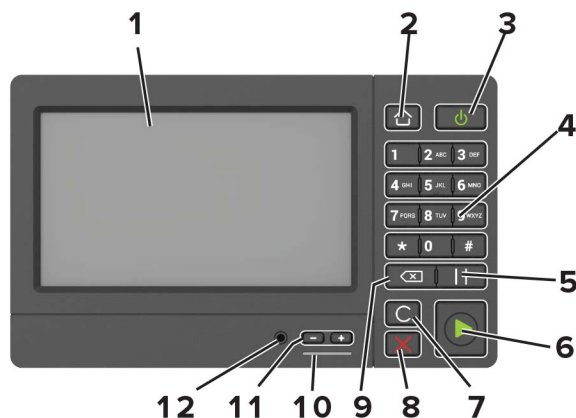

	Bruk	Til
1	Skjerm	<ul style="list-style-type: none"> Vise skrivermeldinger og rekvisitastatus. Konfigurere og bruke skriveren.
2	Hjem	Gå til startskjermbildet.
3	På/av-knapp	<ul style="list-style-type: none"> Slå skriveren av eller på. Merk: Trykk på og holde nede av/på-knappen i fem sekunder for å slå av skriveren. Still inn skriveren til Hvilemodus eller Dvalemodus. Aktiver skriveren hvis den er i Hvilemodus eller Dvalemodus.
4	Tastatur	Angi tall eller symboler i et inndatafelt.
5	Pause	Legg inn en pause i et faksnummer.
6	Start-knapp	Start en jobb, avhengig av hvilken modus som er valgt.
7	Fjern alle/tilbakestill	Tilbakestill standardinnstillingene for en funksjon, for eksempel kopiering, faksing eller skanning.
8	Stopp- eller avbryt-knapp	Stopp den gjeldende jobben.
9	Tilbakeknapp	Flytt markøren bakover, og slett et tegn i et inndatafelt.
10	Lampe	Kontrollere statusen for skriveren.
11	Volumknapper	Juster volumet på hodetelefonene eller høyttaleren.
12	Port for hodetelefoner eller høyttaler	Koble til hodetelefoner eller høyttaler. Merk: Denne funksjonen er bare tilgjengelig på enkelte skrivermodeller.

Lære om status for av/på-knappen og indikatorlampen

Lampe	Skriverstatus
Av	Skriveren er slått av eller i dvalemodus.
Blått	Skriveren er klar eller behandler data.
Rødt	Skriveren trenger tilsyn.

Lampe på av/på-knapp	Skriverstatus
Av	Skriveren er av, klar eller behandler data.
Lyser gult	Skriveren er i hvilemodus.
Blinker gult	Skriveren er i dvalemodus.

Konfigurere og bruke programmer på startbildet

Bruke startsidene

Merk: Startbildet kan variere avhengig av innstillingene som er definert for startbildet, administratoroppsettet og aktive innebygde løsninger.



Trykk på:	For å:
1	Kopier Kopierer.
2	E-post Sender e-postmeldinger.
3	Innstillinger Vise skrivermenyene.
4	Faks Sender fakser.
5	Adressebok Administrere en kontaktliste som andre programmer på skriveren har tilgang til.
6	Status/rekvisita <ul style="list-style-type: none"> • Viser en skriveradvarsel eller en feilmelding når det kreves en handling fra brukeren for at skriveren skal kunne fortsette behandlingen av en jobb. • Vise mer informasjon om skriveradvarselen eller -meldingen og om hvordan du fjerner den. Merk: Du kan også få tilgang til denne innstillingen ved å trykke på den øverste delen på startskjermen.
7	USB-stasjon <ul style="list-style-type: none"> • Skrive ut fotografier og dokumenter fra en flash-enhet. • Skann fotografier og dokumenter til en flash-enhet.
8	Jobbkø Viser alle de gjeldende utskriftsjobbene. Merk: Du kan også få tilgang til denne innstillingen ved å trykke på den øverste delen på startskjermen.
9	Holdte jobber Vise utskriftsjobbene som ligger i skriverminnet.
10	Snarveisser Organiserer alle snarveier.
11	Programprofiler Få tilgang til applikasjonsprofiler.
12	Skanneprofiler Skanne og lagre dokumenter direkte til datamaskinen.

Trykk på:		For å:
13	FTP	Skanne og lagre dokumenter direkte til en FTP-server.
14	Bokmerker	Organiser alle bokmerker.
15	Endre språk	Endre språket på skjermen.

Tilpasse startbildet

- 1 Klikk på **Innstillinger > Enhet > Synlige ikoner på startsidene** på kontrollpanelet.
- 2 Velg ikonene som du vil skal vises på startbildet.
- 3 Bruk endringene.

Støttede programmer

Program	Skrivermodeller
Scan Center	MX822, MX826, XM7355, XM7370
Snarveissenter	MX822, MX826, XM7355, XM7370
Kortkopi	MX822, MX826, XM7355, XM7370
Skjermtilpasning	MX822, MX826, XM7355, XM7370
Cloud Connector	MX822, MX826, XM7355, XM7370
Brukerstøtte	XM7355, XM7370
Enhetskvoter	XM7355, XM7370
QR-kode	XM7355, XM7370
Miljøinnstillinger	XM7355, XM7370

Konfigurere Kortkopiering

- 1 Åpne en nettleser, og skriv inn IP-adressen til skriveren i adressefeltet.

Merknader:

- Vis IP-adressen til skriveren på startsidene til skriveren. IP-adressen vises som fire sett med tall atskilt med punktum, for eksempel 123.123.123.123.
- Hvis du bruker en proxyserver, må den deaktiveres midlertidig, slik at nettsiden kan lastes inn på riktig måte.

- 2 Klikk på **Apper > Kortkopiering > Konfigurer**.

Merknader:

- Kontroller at visningsikonet er aktivert.
- Kontroller at e-postinnstillingene og innstillingene for nettverksdeling er konfigurert.
- Når du skanner ett kort, må du sørge for at skanneoppløsningen ikke overskrider 200 dpi for farge og 400 dpi for svart/hvitt.

- Når du skanner flere kort, må du sørge for at skanneoppløsningen ikke overskrider 150 dpi for farge og 300 dpi for svart/hvitt.

3 Bruk endringene.

Merk: Du trenger en skriverharddisk for å skanne flere kort.

Opprette en snarvei

1 Trykk på **Snarveisenteret** på startsiden.

Merk: Ikonet og navnet kan ha blitt endret. Kontakt administratoren for mer informasjon.

2 Velg en skriverfunksjon, og trykk deretter på **Opprett snarvei**.

Merk: Den sikre e-postfunksjonen støttes ikke.

3 Konfigurer innstillingene, og trykk deretter på **Lagre**.

4 Skriv inn et unikt navn på snarveien.

Merk: Bruk bare opptil 25 tegn for å unngå at navn forkortes på startsiden.

5 Trykk på **OK**.

Programmet genererer automatisk et unikt snarveisnummer. Hvis du vil opprette snarveien, trykker du på # og deretter snarveisnummeret.

Bruke Skjermtilpasning.

Gjør følgende før du bruker programmet:

- Gå til Embedded Web Server, og klikk på **Programmer > Skjermtilpasning > Konfigurer**.
- Aktiver og konfigurer innstillinger for skjermbeskytter, lysbildefremvisning og bakgrunn.

Administrere skjermbeskytter og lysbildefremvisning

1 Legg til, rediger eller slett et bilde i skjermsparer eller lysbildevisning.

Merknader:

- Du kan legge til opptil ti bilder.
- Når dette er aktivert, vises statusikonene på skjermbeskytteren bare når det er feil, advarsler eller nettskybaserte varsler.

2 Bruk endringene.

Endre bakgrunnsbilde

1 Trykk på **Endre bakgrunnsbilde** på startsiden.

2 Velg et bilde du vil bruke.

3 Bruk endringene.

Kjøre en lysbildefremvisning fra en flash-enhet

1 Sett inn en flash-stasjon i USB-porten.

2 Trykk på **Kopier** på startskjermen.

Bildene vises i alfabetisk rekkefølge.

Merk: Du kan fjerne flash-enheten når lysbildefremvisningen har startet, men bildene lagres ikke i skriveren. Hvis lysbildefremvisningen stopper, må du sette inn flash-enheten på nytt for å vise bildene.

Konfigurere Scan Center

1 Trykk på **Scan Center** på startsidene.

2 Velg og opprett et mål, og konfigurere deretter innstillingene.

Merknader:

- Når du oppretter et nettverksmål, må du sørge for å validere og justere innstillingene til det ikke forekommer noen feil.
- Bare mål som er opprettet fra Embedded Web Server, blir lagret. Hvis du vil ha mer informasjon, kan du se i dokumentasjonen som fulgte med løsningen.

3 Bruk endringene.

Konfigurere enhetskvoter

Merknader:

- Dette programmet støttes bare på enkelte skrivermodeller. Se [Støttede programmer på side 19](#) hvis du vil ha mer informasjon.
- Det kan hende du må ha administratorrettigheter for å få tilgang til programmet.

1 Åpne en nettleser, og skriv inn IP-adressen til skriveren i adressefeltet.

Merknader:

- Vis IP-adressen til skriveren på startsidene til skriveren. IP-adressen vises som fire sett med tall atskilt med punktum, for eksempel 123.123.123.123.
- Hvis du bruker en proxyserver, må den deaktiveres midlertidig, slik at nettsiden kan lastes inn på riktig måte.

2 Klikk på **Programmer > Enhetskvoter > Konfigurer**.

3 I delen for brukerkontoer legger du til eller redigerer en bruker og angir deretter brukerkvoten.

4 Bruk endringene.

Merk: Hvis du vil ha mer informasjon om hvordan du konfigurerer programmet og programmets sikkerhetsinnstillinger, kan du ta en titt på *administratorhåndboken for enhetskvoter*.

Bruke en QR-kodegenerator

Merknader:

- Dette programmet støttes bare på enkelte skrivermodeller. Se [Støttede programmer på side 19](#) hvis du vil ha mer informasjon.
- Det kan hende du må ha administratorrettigheter for å få tilgang til programmet.

1 Åpne en nettleser, og skriv inn IP-adressen til skriveren i adressefeltet.

Merknader:

- Vis IP-adressen til skriveren på startsidene til skriveren. IP-adressen vises som fire sett med tall atskilt med punktum, for eksempel 123.123.123.123.
- Hvis du bruker en proxyserver, må den deaktiveres midlertidig, slik at nettsiden kan lastes inn på riktig måte.

2 Klikk på **Programmer** > **QR-kodegenerator** > **Konfigurer**.

3 Gjør ett av følgende:

- Velg en standard QR-kodeverdi.
- Skriv inn en QR-kodeverdi.

4 Bruk endringene.

Konfigurere Miljøinnstillinger

Merk: Dette programmet støttes bare på enkelte skrivermodeller. Se [Støttede programmer på side 19](#) hvis du vil ha mer informasjon.

1 Trykk på **Miljøinnstillinger** på startskjermen.

2 Konfigurer Miljømodus-innstillingene, eller planlegg en strømsparingsmodus.

Bruke programmet Brukerstøtte

Merk: Dette programmet støttes bare på enkelte skrivermodeller. Se [Støttede programmer på side 19](#) hvis du vil ha mer informasjon.

1 Gå til startsidene, trykk på **Brukerstøtte**.

2 Skriv ut eller send informasjonen på e-post.

Merk: Hvis du vil ha informasjon om hvordan du kan konfigurere programinnstillingene, kan du ta en titt på *administratorhåndboken for brukerstøtte*.

Opprette en Cloud Connector-profil

Merk: Dette programmet er kun tilgjengelig i bestemte land eller regioner. Kontakt en Lexmark-representant for mer informasjon.

- 1 Trykk på **Cloud Connector** på startsiden.
- 2 Velg en leverandør av nettskytjenester.
- 3 Trykk på **Opprett** eller .
- 4 Skriv inn et unikt profilnavn.

Merk: Vi anbefaler at du oppretter en PIN-kode for å beskytte profilen.

- 5 Trykk på **OK**, og skriv ned autoriseringskoden.

Merk: Autentiseringskoden er bare gyldig i 24 timer.

- 6 Åpne en nettleser, og gå til <https://lexmark.cloud-connect.co>.
- 7 Klikk på **Neste**, og godta Bruksvilkårene.
- 8 Skriv inn autoriseringskoden, og klikk deretter på **Koble til**.
- 9 Logg deg på kontoen din for nettskytjenester.
- 10 Gi de nødvendige tillatelsene.

Merk: For å fullføre autoriseringsprosessen må du åpne profilen innen 72 timer.

Administrere bokmerker

Opprette bokmerker

Bruk bokmerker for å gjøre det raskere å skrive ut dokumenter du bruker ofte, og som er lagret på servere eller Internett.

- 1 Åpne en nettleser, og skriv inn IP-adressen til skriveren i adressefeltet.

Merknader:

- Vis IP-adressen til skriveren på skriverens startbilde. IP-adressen vises som fire sett med tall atskilt med punktum, for eksempel 123.123.123.123.
- Hvis du bruker en proxyserver, må den deaktiveres midlertidig, slik at nettsiden kan lastes inn på riktig måte.

- 2 Klikk på **Bokmerker** > **Legg til bokmerke**, og angi deretter et bokmerkenavn.

- 3 Velg en adresseprotokolltype, og gjør deretter ett av følgende:

- For HTTP og HTTPS skriver du inn nettadressen du vil lagre som bokmerke.
- For HTTPS må du sørge for å bruke vertsnavnet i stedet for IP-adressen. Eksempel: Skriv inn **myWebsite.com/sample.pdf** i stedet for å skrive inn **123.123.123.123/sample.pdf**. Sørg for at vertsnavnet også samsvarer med Common Name-verdien (CN) i serversertifikatet. Hvis du vil ha mer informasjon om anskaffelse av CN-verdien i serversertifikatet, kan du se på hjelpeinformasjonen i nettleseren din.

- For FTP angir du FTP-adressen. For eksempel **myServer/myDirectory**. Angi FTP-porten. Port 21 er standardporten for å sende kommandoer.
- For SMB skriver du inn adressen til nettverksmappen. For eksempel **myServer/myShare/myFile.pdf**. Skriv inn navnet på nettverksdomenet.
- Velg eventuelt godkjenningstype for FTP og SMB.

For å begrense tilgangen til bokmerket angir du en PIN-kode.

Merk: Programmet støtter følgende filtyper: PDF, JPEG, TIFF og HTML-basert nettsider. På noen modeller støttes andre filtyper som DOCX og XLXS.

4 Klikk på **Lagre**.

Opprette mapper

1 Åpne en nettleser, og skriv inn IP-adressen til skriveren i adressefeltet.

Merknader:

- Vis IP-adressen til skriveren på skriverens startbilde. IP-adressen vises som fire sett med tall atskilt med punktum, for eksempel 123.123.123.123.
- Hvis du bruker en proxyserver, må den deaktiveres midlertidig, slik at nettsiden kan lastes inn på riktig måte.

2 Klikk på **Bokmerker** > **Legg til mappe**, og angi deretter et mappenavn.

Merk: Angi en PIN-kode for å begrense tilgangen til mappen.

3 Klikk på **Lagre**.

Merk: Du kan opprette mapper eller bokmerker inni en mappe. Hvis du vil opprette et bokmerke, kan du se [Opprette bokmerker på side 23](#).

Administrere kontakter

Legge til kontakter

1 Åpne en nettleser, og skriv inn IP-adressen til skriveren i adressefeltet.

Merknader:

- Vis IP-adressen til skriveren på startsidene til skriveren. IP-adressen vises som fire sett med tall atskilt med punktum, for eksempel 123.123.123.123.
- Hvis du bruker en proxyserver, må den deaktiveres midlertidig, slik at nettsiden kan lastes inn på riktig måte.

2 Klikk på **Adressebok**.

3 Legg til en kontakt fra delen Kontakter.

Merk: Du kan tilordne kontakten til én eller flere grupper.

4 Angi en påloggingsmetode ved behov for å tillate programtilgang.

5 Bruk endringene.

Legge til grupper

1 Åpne en nettleser, og skriv inn IP-adressen til skriveren i adressefeltet.

Merknader:

- Vis IP-adressen til skriveren på startsidene til skriveren. IP-adressen vises som fire sett med tall atskilt med punktum, for eksempel 123.123.123.123.
- Hvis du bruker en proxyserver, må den deaktiveres midlertidig, slik at nettsiden kan lastes inn på riktig måte.

2 Klikk på **Adressebok**.

3 Fra delen Kontaktgrupper kan du legge til et gruppenavn.

Merk: Du kan tilordne én eller flere kontakter til gruppen.

4 Bruk endringene.

Redigere kontakter eller grupper

1 Åpne en nettleser og skriv inn IP-adressen til skriveren i adressefeltet.

Merknader:

- Vis IP-adressen til skriveren på startsidene til skriveren. IP-adressen vises som fire sett med tall atskilt med punktum, for eksempel 123.123.123.123.
- Hvis du bruker en proxyserver, må den deaktiveres midlertidig, slik at nettsiden kan lastes inn på riktig måte.

2 Klikk på **Adressebok**.

3 Gjør ett av følgende:

- I delen Kontakter klikker du på en kontakt og redigerer informasjonen.
- I delen Kontaktgrupper klikker du på et gruppenavn og redigerer informasjonen.

4 Bruk endringene.

Slette kontakter eller grupper

1 Åpne en nettleser og skriv inn IP-adressen til skriveren i adressefeltet.

Merknader:

- Vis IP-adressen til skriveren på startsidene til skriveren. IP-adressen vises som fire sett med tall atskilt med punktum, for eksempel 123.123.123.123.
- Hvis du bruker en proxyserver, må den deaktiveres midlertidig, slik at nettsiden kan lastes inn på riktig måte.

2 Klikk på **Adressebok**.

3 Gjør ett av følgende:

- I delen Kontakter velger du en kontakt som du vil slette.
- I delen Kontaktgrupper velger du et gruppenavn som du vil slette.

Konfigurering og bruk av tilgjengelighetsfunksjonene

Aktivere forstørrelsesmodus

- 1 Gå til kontrollpanelet, og trykk på og hold nede **5**-tasten til du hører en talemelding.
- 2 Velg forstørrelsesmodus.
- 3 Velg **OK**.

Hvis du vil ha mer informasjon om navigering på et forstørret skjermbilde, kan du se [Navigere på skjermen ved hjelp av bevegelser på side 26](#).

Aktivere taleveiledning

Fra kontrollpanelet

- 1 Hold **5**-tasten inne til du hører en talemelding.
- 2 Velg **OK**.

Fra tastaturet

- 1 Hold **5**-tasten inne til du hører en talemelding.
- 2 Trykk på **Tab** for å flytte fokusmarkøren til OK-knappen, og trykk deretter på **Enter**.

Merknader:

- Taleveiledning aktiveres også når du plugges hodetelefoner inn i hodetelefonkontakten.
- For å justere lydstyrken bruker du volumknappene nederst på kontrollpanelet.

Justere talehastighet for taleveiledningen

- 1 Gå til startsidene, og velg **Innstillinger > Enhet > Tilgjengelighet > Talehastighet**.
- 2 Velg talehastighet.

Navigere på skjermen ved hjelp av bevegelser

Merknader:

- Bevegelsene er bare tilgjengelig når taleveiledning er aktivert.
- Aktiver forstørrelse for å bruke bevegelsene zoom og panorering.
- Bruk et fysisk tastatur til å skrive inn tegn og justere visse innstillinger.

Bevegelse	Funksjon
Dobbeltrykk	Velg et alternativ eller et element på skjermen.
Trippeltrykk	Zoome inn eller ut på tekst og bilder.
Sveipe mot høyre eller nedover	Gå til neste element på skjermen.
Sveipe mot venstre eller oppover	Gå til forrige element på skjermen.
Pan (panorer)	Gå til deler av det zoomede bildet som er utenfor skjermen. Merk: Denne bevegelsen krever at du drar over det zoomede bildet med to fingre.
Sveipe oppover og så mot venstre	Lukke et program og gå tilbake til startskjermbildet.
Sveipe nedover og så mot venstre	<ul style="list-style-type: none"> • Avbryte en jobb. • Gå tilbake til forrige innstilling. • Gå ut av skjermbildet som vises, uten å endre innstillinger eller verdier.
Sveipe oppover og så nedover	Gjenta en taleveiledning.

Bruke tastaturet på skjermen

Gjør ett eller flere av følgende:

- Dra en finger over tasten for å kunngjøre tegnet.
- Løft fingeren for å angi tegnet, eller skriv inn tegnet i feltet.
- Velg **Backspace** for å slette tegn.
- Hvis du vil høre innholdet i inndatafeltet, trykker du på **Tab** og deretter på **Skift + Tab**.

Aktivere oppleste passord eller PIN-koder

- 1 Gå til startsidene, og velg **Innstillinger > Enhet > Tilgjengelighet > Les passord/PIN-koder høyt**.
- 2 Aktiver innstillingen.

Legge i papir og spesialpapir

Angi størrelse og type spesialpapir

Skuffene registrerer automatisk størrelsen til vanlig papir. Gjør følgende for spesialpapir, som etiketter, kartong eller konvolutter:

- 1 Velg følgende på startsidene:
Innstillinger > Papir > Skuffkonfigurasjon > Papirstørrelse/-type > velg en papirkilde
- 2 Angi størrelse og type spesialpapir.

Konfigurere innstillinger for universalpapir

- 1 Gå til startsidene, trykk på **Innstillinger > Papir > Papirtypekonfigurerings > Universaloppsett**.
- 2 Konfigurer innstillingene.

Legge i 550 arks skuffen

⚠ FORSIKTIG – POTENSIELLE SKADER: Fyll papir i hver papirskuff separat for å redusere risikoen for at utstyret kan velte. La de andre skuffene være lukket til de må åpnes.

- 1 Ta ut skuffen.

Merk: For å unngå papirstopp må du ikke ta ut skuffene mens skriveren er i bruk.



- 2 Juster skinnene slik at de samsvarer med størrelsen på papiret du legger i.

Merk: Bruk indikatorene nederst i skuffen til å plassere førerne riktig.

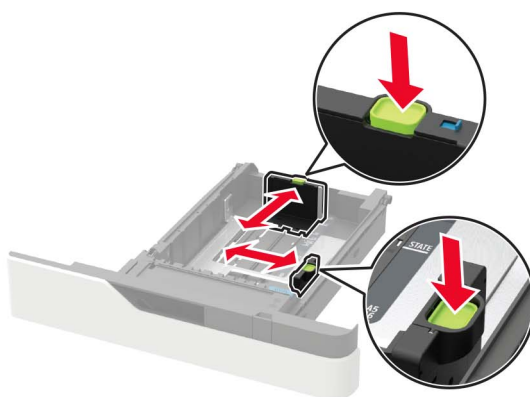
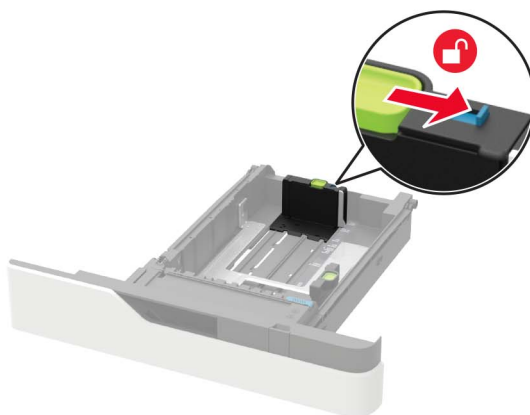

3 Bøy, luft og juster papirkantene før du legger det i.

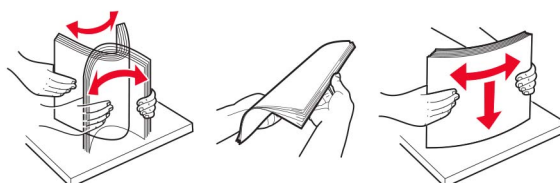





4 Legg i papirbunken med utskriftssiden ned, og kontroller at sideskinnene ligger tett inntil papiret.



- Ikke skyv papir inn i skuffen.
- Kontroller at papirbunken ikke er høyere enn kapasitetsmerket for å unngå at papir setter seg fast.

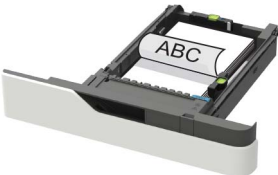

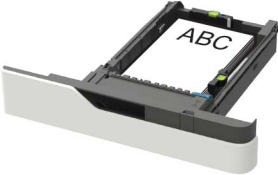
- Legg i brevpapir basert på om en stifteenheten er installert som tillegg utstyr eller ikke.

Uten ferdiggjørere for stifting som ekstrautstyr	Med ferdiggjørere for stifting som ekstrautstyr
 <p data-bbox="503 1029 665 1060">Ensidig utskrift</p>	 <p data-bbox="1039 1029 1201 1060">Ensidig utskrift</p>
 <p data-bbox="503 1281 665 1312">Tosidig utskrift</p>	 <p data-bbox="1039 1281 1201 1312">Tosidig utskrift</p>

- Når du legger i ferdighullet papir, sørg for at hullene på langsiden av papiret ligger inntil høyre side av skuffen.

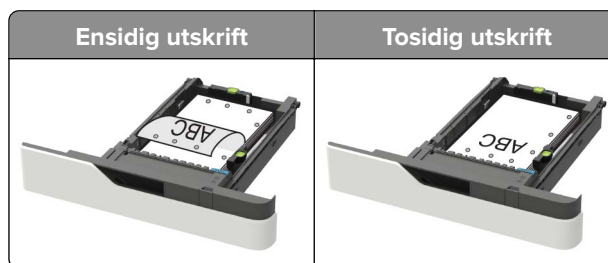

- Legg i konvolutter med klaffsiden opp og mot venstre side av skuffen.

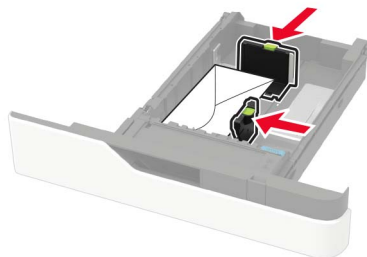

Advarsel – mulig skade: Ikke bruk konvolutter med frimerker, klips, klemmer, vinduer, foring eller selvklebende lim.

- 5 Sett inn skuffen.
- 6 Angi papirstørrelse og papirtype i henhold til papiret som er lagt i skuffen, på skriverens kontrollpanel.

Legge i 2100 arks skuffen

⚠ FORSIKTIG – FARE FOR VELTING: Fyll papir i hver papirskuff separat for å redusere risikoen for at utstyret kan velte. La de andre skuffene være lukket til de må åpnes.

- 1 Dra ut skuffen.
- 2 Juster førerne.

Legge i papir med A5-størrelse

- a Trekk opp og skyv breddeføreren til riktig posisjon for A5-papir.

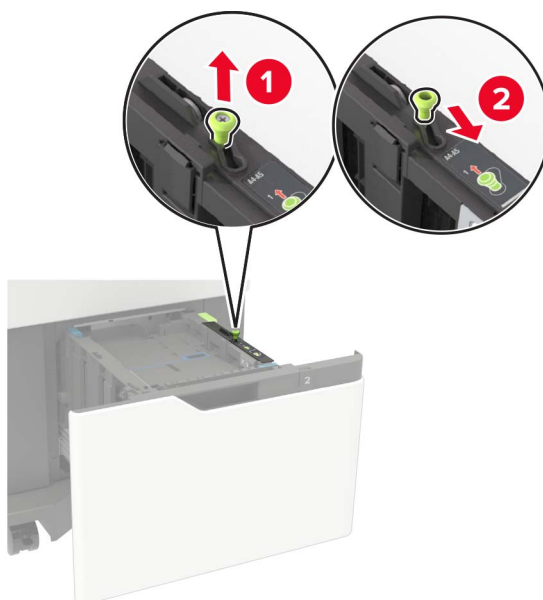

- b** Klem og skyv lengdeføreren til posisjonen for A5-papir til den *klikker* på plass.

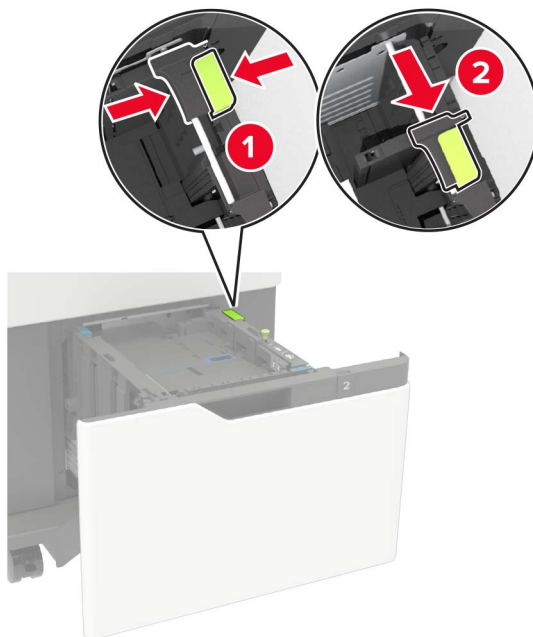

- c** Ta ut lengdeføreren for A5-papir fra holderen.

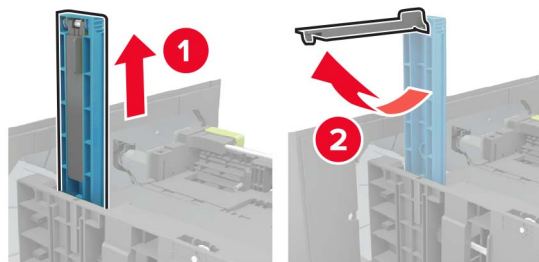

- d** Sett føreren inn i det angitte sporet, og trykk til den *klikker* på plass.

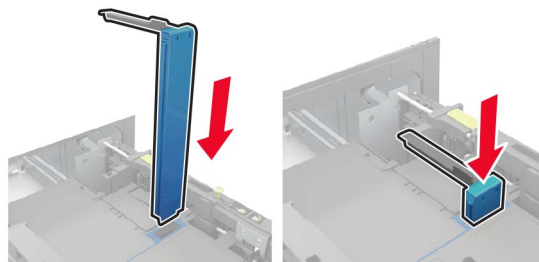

Legge i papir i A4-, Letter-, Legal-, Oficio- og Folio-format

- a Trekk breddeføreren opp, og skyv den til riktig posisjon for papirstørrelsen som du skal legge i.



- b Hvis lengdeføreren for A5-papir fortsatt sitter på plass, må du fjerne den. Hvis lengdeføreren ikke sitter på plass, går du videre til [trinn d på side 34](#).

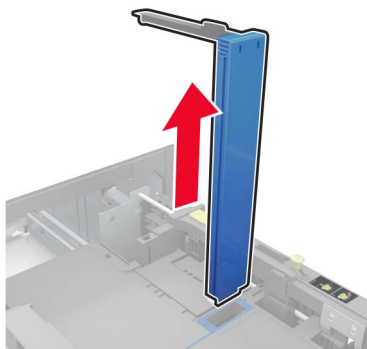

- c Sett lengdeføreren for A5-papir i holderen.

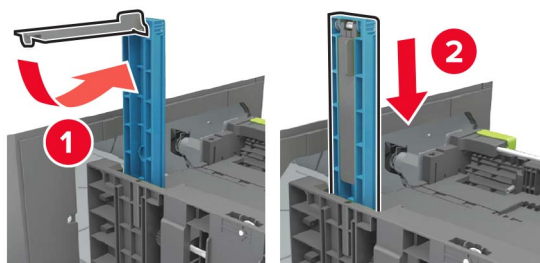

- d** Klem sammen, og skyv lengdeføreren til riktig posisjon for papirstørrelsen du legger i.

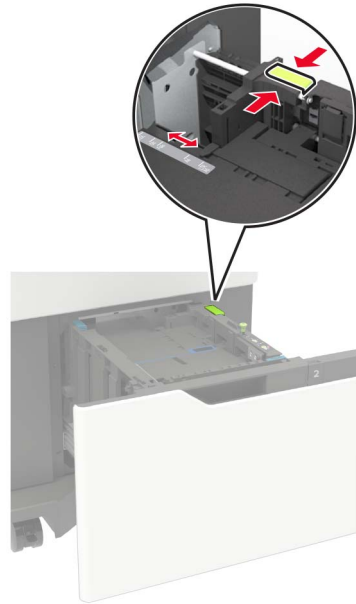

- 3** Bøy, luft og juster papirkantene før du legger det i.

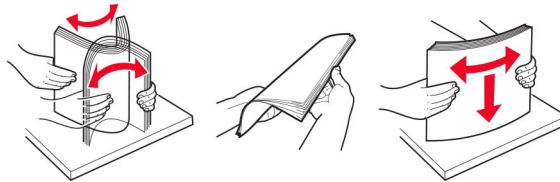

- 4** Legg i papirbunken med utskriftssiden ned.

- Legg i brevpapir basert på om en stifteenheten er installert som tilleggsutstyr eller ikke.

Uten ferdiggjørere for stifting som ekstra utstyr	Med ferdiggjørere for stifting som ekstra utstyr
 <p data-bbox="505 1633 670 1667">Ensidig utskrift</p>	 <p data-bbox="1040 1633 1206 1667">Ensidig utskrift</p>



- Når du legger i ferdighullet papir, sørg for at hullene på langsiden av papiret ligger inntil høyre side av skuffen.



5 Sett inn skuffen.

Merk: Trykk papirbunken ned når du setter inn skuffen.

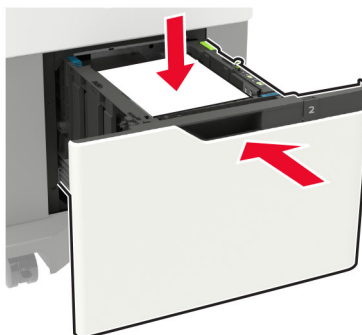

6 Angi papirstørrelse og papirtype i henhold til papiret som er lagt i skuffen, på skriverens kontrollpanel.

Legge papir i flerbruksmateren

1 Åpne flerbruksmateren.



2 Juster skinnen slik at de samsvarer med størrelsen på papiret du legger i.

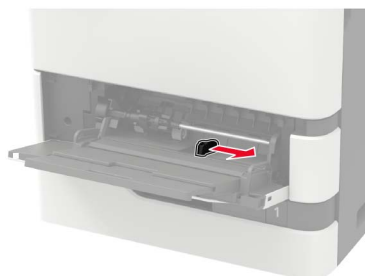

3 Bøy, luft og juster papirkantene før du legger det i.

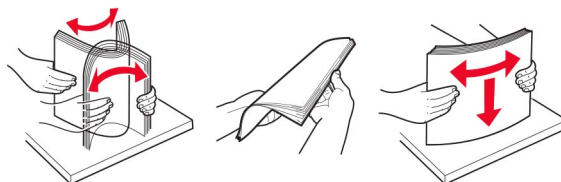

4 Legg i papir med utskriftssiden opp.

- Legg i brevpapir basert på om en stifteenhet er installert som tillegg utstyr eller ikke.

Uten ferdiggjørere for stifting som ekstrautstyr	Med ferdiggjørere for stifting som ekstrautstyr
 <p data-bbox="505 1759 669 1789">Ensidig utskrift</p>	 <p data-bbox="1040 1759 1205 1789">Ensidig utskrift</p>



- Når du legger i ferdighullet papir, må du sørge for at hullene på langsiden av papiret ligger inntil høyre side av papirskinnen.

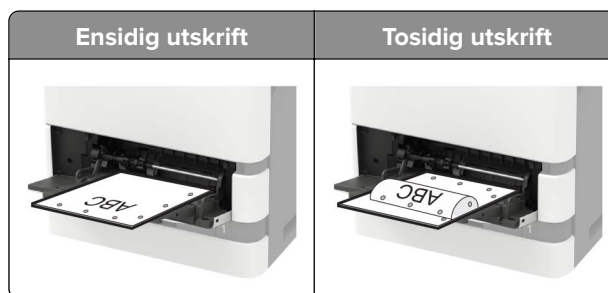

- Legg i konvolutter med klaffsiden ned og mot venstre side av papirskinnen.

Advarsel – mulig skade: Ikke bruk konvolutter med frimerker, klips, klemmer, vinduer, foring eller selvklebende lim.

5 Angi papirstørrelse og papirtype i henhold til papiret som er lagt i skuffen, på skriverens kontrollpanel.

Koble sammen skuffer

- Gå til startbildet, og trykk på **Innstillinger** > **Papir** > **Skuffkonfigurering** > velg en papirkilde.
- Angi samme papirstørrelse og -type for skuffene du kobler sammen.
- Gå til startbildet, og trykk på **Innstillinger** > **Enhet** > **Vedlikehold** > **Konfig.meny** > **Skuffkonfigurering** > **Skuffkobling**.
- Trykk på **Automatisk**.

Hvis du vil koble fra skuffer, må du kontrollere at ingen av skuffene har samme innstillinger for papirstørrelse og -type.

Advarsel – mulig skade: Temperaturen i fikseringsenheten varierer i samsvar med den angitte papirtypen. For å unngå problemer med utskrift må du sørge for at innstillingene for papirtype i skriveren stemmer overens med papiret som ligger i skuffen.

Papirstøtte

Egnede papirstørrelser

Papirstørrelser som støttes av skriveren

Papirstørrelse	550-arksskuff (standard eller tilleggsutstyr)	2100-arks skuff (tilleggsutstyr)	Flerbruksmater	Tosidig utskrift
A4 210 x 297 mm (8,3 x 11,7 tommer)	✓	✓	✓	✓
A5 LEF¹ 210 x 148 mm (8,3 x 5,8 tommer)	✓	✓	✓	✓
A5 SEF 148 x 210 mm (5,8 x 8,3 tommer)	✓	x	✓	x
A6 105 x 148 mm (4,1 x 5,8 tommer)	✓	x	✓	✓
JIS B5 182 x 257 mm (7,2 x 10,1 tommer)	✓	x	✓	✓
Oficio (Mexico) 216 x 340 mm (8,5 x 13,4 tommer)	✓	✓	✓	✓
Statement 140 x 216 mm (5,5 x 8,5 tommer)	✓	x	✓	✓
Executive 184 x 267 mm (7,3 x 10,5 tommer)	✓	x	✓	✓
Letter 216 x 279 mm (8,5 x 11 tommer)	✓	✓	✓	✓
Legal 216 x 356 mm (8,5 x 14 tommer)	✓	✓	✓	✓
Folio 216 x 330 mm (8,5 x 13 tommer)	✓	✓	✓	✓
Universal 105 x 148 mm (4,1 x 5,8 tommer) til 216 x 356 mm (8,5 x 14 tommer)	✓	x	✓	✓
7 3/4-konvolutt (Monarch)³ 98 x 191 mm (3,9 x 7,5 tommer)	✓	x	✓	x
9-konvolutt 98 x 225 mm (3,9 x 8,9 tommer)	✓	x	✓	x

¹ A5 langsidedemating (LEF) anbefales over A5 kortsidedemating (SEF).

² Konvolutter som er bredere enn 101,6 mm (4,5 tommer), kan bli krøllet. Denne papirtypen må testes før bruk.

Papirstørrelse	550-arksskuff (standard eller tilleggsutstyr)	2100-arks skuff (tilleggsutstyr)	Flerbruksmater	Tosidig utskrift
10 konvolutt² 105 x 241 mm (4,1 x 9,5 tommer)	✓	X	✓	X
DL konvolutt² 110 x 220 mm (4,3 x 8,7 tommer)	✓	X	✓	X
C5 konvolutt² 162 x 229 mm (6,4 x 9 tommer)	✓	X	✓	X
B5 konvolutt² 176 x 250 mm (6,9 x 9,8 tommer)	✓	X	✓	X
Annen konvolutt² 98,4 x 162 mm (3,9 x 6,4 tommer) til 176 x 250 mm (6,9 x 9,8 tommer)	✓	X	✓	X

¹ A5 langsidedemating (LEF) anbefales over A5 kortsidedemating (SEF).

² Konvolutter som er bredere enn 101,6 mm (4,5 tommer), kan bli krøllet. Denne papirtypen må testes før bruk.

Papirstørrelser som støttes av tilleggsutstyret eller etterbehandlerne

Papirstørrelse	Stableenhet	4-skuffers postboks	Ferdiggjørere for stifting		Ferdiggjørere for stifting, hulling		
			Bunke	Stifting	Bunke	Stifting	Hole punch (Hulling)
A4 210 x 297 mm (8,3 x 11,7 tommer)	✓	✓	✓	✓	✓	✓	✓
A5 LEF 210 x 148 mm (8,3 x 5,8 tommer)	✓	✓	✓	✓	✓	✓	X
A5 SEF 148 x 210 mm (5,8 x 8,3 tommer)	✓	✓	✓	X	✓	X	X
A6 105 x 148 mm (4,1 x 5,8 tommer)	✓	✓	X	X	X	X	X
JIS B5 182 x 257 mm (7,2 x 10,1 tommer)	✓	✓	✓	X	✓	X	X
Oficio (Mexico) 216 x 340 mm (8,5 x 13,4 tommer)	✓	✓	✓	✓	✓	✓	✓
Statement 140 x 216 mm (5,5 x 8,5 tommer)	✓	✓	✓	X	✓	X	X
Executive 184 x 267 mm (7,3 x 10,5 tommer)	✓	✓	✓	X	✓	X	X
Letter 216 x 279 mm (8,5 x 11 tommer)	✓	✓	✓	✓	✓	✓	✓

Papirstørrelse	Stableenhet	4-skuffers postboks	Ferdiggjørere for stifting		Ferdiggjørere for stifting, hulling		
			Bunke	Stifting	Bunke	Stifting	Hole punch (Hulling)
Legal 216 x 356 mm (8,5 x 14 tommer)	✓	✓	✓	✓	✓	✓	X
Folio 216 x 330 mm (8,5 x 13 tommer)	✓	✓	✓	✓	✓	✓	✓
Universal 105 x 148 mm (4,1 x 5,8 tommer) til 216 x 356 mm (8,5 x 14 tommer)	✓	✓	X	X	X	X	X
7 3/4-konvolutt (Monarch) 98 x 191 mm (3,9 x 7,5 tommer)	✓	X	X	X	X	X	X
9-konvolutt 98 x 225 mm (3,9 x 8,9 tommer)	✓	X	X	X	X	X	X
10-konvolutt 105 x 241 mm (4,1 x 9,5 tommer)	✓	X	X	X	X	X	X
DL-konvolutt 110 x 220 mm (4,3 x 8,7 tommer)	✓	X	X	X	X	X	X
C5-konvolutt 162 x 229 mm (6,4 x 9 tommer)	✓	X	X	X	X	X	X
B5-konvolutt 176 x 250 mm (6,9 x 9,8 tommer)	✓	X	X	X	X	X	X
Andre konvolutter 98,4 x 162 mm (3,9 x 6,4 tommer) til 176 x 250 mm (6,9 x 9,8 tommer)	✓	X	X	X	X	X	X

Egnede papirtyper

Papirtyper som støttes av skriveren

Papirtype	550-arksskuff (standard eller tilleggskuff)	2100-arks skuff (tilleggskuff)	Flerbruksmater	Tosidig utskrift
Vanlig papir	✓	✓	✓	✓
Kartong	✓	X	✓	✓
Transparent¹	✓	X	✓	X

¹ For å hindre at transparentene kleber seg sammen, må du skrive ut maksimalt 20 sider. Skriv ut de påfølgende sidene etter tre minutter.

Papirtype	550-arksskuff (standard eller tilleggsutstyr)	2100-arks skuff (tilleggsutstyr)	Flerbruksmater	Tosidig utskrift
Etiketter	✓	x	✓	x
Bankpost	✓	✓	✓	✓
Konvolutt	✓	x	✓	x
Grov konvolutt	✓	x	✓	x
Brevpapir	✓	✓	✓	✓
Fortrykt	✓	✓	✓	✓
Farget papir	✓	x	✓	✓
Lett	✓	x	✓	✓
Tungt	✓	x	✓	✓
Grovt/bomull	✓	x	✓	✓
Tilpasset type [x]	✓	x	✓	✓

¹ For å hindre at transparentene kleber seg sammen, må du skrive ut maksimalt 20 sider. Skriv ut de påfølgende sidene etter tre minutter.

Papirtyper som støttes av tilleggsutstyret eller etterbehandlerne

Papirtype	Stableenhet	4-skuffers postboks	Ferdiggjører for stifting		Ferdiggjører for stifting, hulling		
			Bunke	Stifting	Bunke	Stifting	Hulling
Vanlig papir	✓	✓	✓	✓	✓	✓	✓
Kartong	✓	x	x	x	x	x	x
Transparenter	✓	x	✓	x	✓	x	x
Etiketter	✓	x	x	x	x	x	x
Bankpost	✓	✓	✓	✓	✓	✓	✓
Konvolutt	✓	x	x	x	x	x	x
Grov konvolutt	✓	x	x	x	x	x	x
Brevpapir	✓	✓	✓	✓	✓	✓	✓
Fortrykt	✓	✓	✓	✓	✓	✓	✓

Papirtype	Stableenhet	4-skuffers postboks	Ferdiggjørere for stifting		Ferdiggjørere for stifting, hulling		
			Bunke	Stifting	Bunke	Stifting	Hulling
Farget papir	✓	X	X	X	X	X	X
Lett	✓	X	X	X	X	X	X
Tungt	✓	X	X	X	X	X	X
Grovt/bomull	✓	X	X	X	X	X	X
Tilpasset type [x]	✓	X	X	X	X	X	X

Egnede papirveker

Papirveker som støttes av skriveren

Papirtype og -vekt	550-arksskuff (standard eller tilleggsutstyr)	2100-arks skuff (tilleggsutstyr)	Flerbruksmater	Tosidig utskrift
Vanlig papir eller bankpost¹ 60–176 g/m ² smalbanepapir (16– 47 pund, bankpost)	✓	✓	✓	✓
Kartong 203 g/m ² smalbanepapir (125 pund, bankpost)	✓	X	✓	✓
Kartong 199 g/m ² smalbanepapir (110 pund, bankpost)	✓	X	✓	✓
Kartong 176 g/m ² smalbanepapir (65 pund, bankpost)	✓	X	✓	✓
Transparent 138-146 g/m ² smalbanepapir (37-39 pund, bankpost)	✓	X	✓	X
Papiretiketter 180 g/m ² (48 pund, bankpost)	✓	X	✓	✓
Integrerte skjemaer² 140–175 g/m ² (37–47 pund, bankpost)	✓	X	✓	✓

¹ Bredbane foretrekkes for papir over 176 g/m² (47 pund).

² Det trykkfølsomme området må gå først inn i skriveren.

³ Bankpostkonvolutter på 28 pund kan bare bestå av 25 % bomull.

Papirtype og -vekt	550-arksskuff (standard eller tilleggsutstyr)	2100-arks skuff (tilleggsutstyr)	Flerbruksmater	Tosidig utskrift
Integrerte skjemaer 75–135 g/m ² (20–36 pund, bankpost)	✓	x	✓	✓
Konvolutter³ 60–105 g/m ² (16–28 pund, bankpost)	✓	x	✓	✓

¹ Bredbane foretrekkes for papir over 176 g/m² (47 pund).
² Det trykkfølsomme området må gå først inn i skriveren.
³ Bankpostkonvolutter på 28 pund kan bare bestå av 25 % bomull.

Papirveker som støttes av tilleggsutstyret eller etterbehandlerne

Papirtype og -vekt	Stableenhet	4-skuffers postboks	Ferdiggjør for stifting		Ferdiggjør for stiftung, hulling		
			Bunke	Stiftung	Bunke	Stiftung	Hole punch (Hulling)
Vanlig papir eller bankpost 60–176 g/m ² smalbanepapir (16– 47 pund, bankpost)	✓	x	✓	x	✓	x	x
Vanlig papir eller bankpost 60–90 g/m ² smalbanepapir (16–24 pund, bankpost)	✓	✓	✓	✓	✓	✓	✓
Kartong 203 g/m ² smalbanepapir (125 pund, bankpost)	✓	x	✓	x	✓	x	x
Kartong 199 g/m ² smalbanepapir (110 pund, bankpost)	✓	x	✓	x	✓	x	x
Kartong 176 g/m ² smalbanepapir (65 pund, bankpost)	✓	x	x	x	x	x	x
Kartong 163 g/m ² smalbanepapir (90 pund, bankpost)	✓	x	✓	x	✓	x	x
Transparent 138–146 g/m ² smalbanepapir (37–39 pund, bankpost)	✓	x	✓	x	✓	x	x
Papiretiketter 180 g/m ² (48 pund, bankpost)	✓	x	x	x	x	x	x
Integrerte skjemaer 140–175 g/m ² (37–47 pund, bankpost)	✓	x	x	x	x	x	x

Papirtype og -vekt	Stableenhet	4-skuffers postboks	Ferdiggjørere for stifting		Ferdiggjørere for stifting, hulling		
			Bunke	Stifting	Bunke	Stifting	Hole punch (Hulling)
Integrerte skjemaer 75–135 g/m ² (20–36 pund, bankpost)	✓	X	X	X	X	X	X
Konvolutter 60–105 g/m ² (16–28 pund, bankpost)	✓	X	X	X	X	X	X

Papir som ikke kan brukes

Følgende papirtyper anbefales ikke for bruk i skriveren:

- Kjemisk behandlet papir som brukes til å lage kopier uten karbonpapir. De er også kjent som karbonfrie papirer, karbonfritt kopipapir (KKP) eller karbonpapir er ikke nødvendig (NCR).
- Fortrykt papir som er produsert med kjemikalier som kan smitte av i skriveren.
- Fortrykt papir som kan påvirkes av temperaturen i fikseringsenheten.
- Fortrykt papir som krever registrering (den nøyaktige utskriftsplasseringen på siden) større enn ± 2.3 mm (± 0.09 tommer). For eksempel, skjemaer for optisk tegngjenkjenning (OCR).

Noen ganger kan registreringen justeres ved hjelp av et program for å lykkes med og skrive ut på disse skjemaene.

- Bestrøket papir (utviskbart bankpostpapir), syntetisk papir eller termisk (varmefølsomt) papir.
- Papir med ujevne kanter eller grov struktur, eller krøllete papir.
- Papir som ikke er godkjent i henhold til EN12281:2002 (Europa).
- Papir som er lettere enn 60 g/m² (16 pund).
- Skjemaer eller dokumenter som består av flere deler.

Bruke resirkulert papir

Lexmark jobber for å redusere miljøpåvirkningen av papir ved å gi kundene flere alternativer for utskrift. En metode for å oppnå dette på, er ved å teste produktene for å sikre at resirkulert papir kan brukes – som papir med 30 %, 50 % og 100 % resirkulert innhold. Vi forventer at resirkulert papir fungerer like godt som ikke-resirkulert papir i skriverne våre. Selv om det ikke finnes noen offisiell standard for papirforbruket av kontorutstyr, følger Lexmark den europeiske standarden EN 12281 for minimumsegenskapene. For å sikre at vi oppnår allsidige testresultater, omfatter testpapiret 100 % resirkulert papir fra Nord-Amerika, Europa og Asia, og testene utføres ved 8–80 % relativ luftfuktighet. Testingen omfatter tosidig utskrift. Alle typer kontorpapir med fornybart, resirkulert eller klorfritt innhold kan brukes.

Utskrift

Skrive ut fra en datamaskin

Merk: For etiketter, kartong og konvolutter angir du papirstørrelsen og -typen på skriveren før du skriver ut dokumentet.

- 1 Gå til dokumentet du prøver å skrive ut, og åpne dialogboksen Skriv ut.
- 2 Endre innstillingene ved behov.
- 3 Skriv ut dokumentet.

Skrive ut fra en mobilenhet

Skriv ut fra en mobilenhet med Lexmark Mobil utskrift

Lexmark™ Mobil utskrift gjør det mulig å sende dokumenter og bilder direkte til en Lexmark-enhet som støttes.

- 1 Åpne dokumentet. Send deretter dokumentet til eller del det med Lexmark Mobil utskrift



Merk: Enkelte tredjepartsprogrammer støtter kanskje ikke send- eller del-funksjonen. Hvis du ønsker hjelp, kan du se i dokumentasjonen til programmet.

- 2 Velge en skriver.
- 3 Skriv ut dokumentet.

Utskrift fra en mobil enhet med Mopria Print Service

Mopria® Print Service er en mobil utskriftsløsning for mobile enheter som kjører på Android™-versjon 5.0 eller nyere. Den gjør det mulig å skrive ut direkte til hvilken som helst Mopria-sertifisert skriver.

Merk: Last ned Mopria Print Service-programmet fra Google Play™-butikken, og aktiver det på mobilenheten.

- 1 Start et kompatibelt program på Android-mobilenheten din, eller velg et dokument fra filbehandlingsverktøyet.
- 2 Trykk på  > **Skriv ut.**
- 3 Velg en skriver, og juster innstillingene om nødvendig.
- 4 Trykk på .

Utskrift fra en mobil enhet med AirPrint

Programvarefunksjonen AirPrint er en mobil utskriftsløsning som gjør det mulig å skrive ut direkte fra Apple-enheter til en AirPrint-sertifisert skriver.



Merknader:

- Kontroller at Apple-enheten og skriveren er koblet til samme nettverk. Hvis nettverket har flere trådløse hubber, må du kontrollere at begge enhetene er koblet til samme subnett.
 - Dette programmet støttes bare på enkelte Apple-enheter.
- 1 Fra den mobile enheten din velger du et dokument fra filbehandlingsverktøyet eller starter et kompatibelt program.
 - 2 Trykk på  > **Skriv ut.**
 - 3 Velg en skriver, og juster innstillingene om nødvendig.
 - 4 Skriv ut dokumentet.

Utskrift fra en mobilenhet ved hjelp av Wi-Fi Direct®

Wi-Fi Direct® er en utskriftstjeneste som gjør det mulig å skrive ut til enhver Wi-Fi Direct-klar skriver.

Merk: Kontroller at mobilenheten er koblet til skriverens trådløse nettverk. Se [Koble en mobilenhet til skriveren på side 164](#) hvis du vil ha mer informasjon.

- 1 Start et kompatibelt program fra mobilenheten din, eller velg et dokument fra filbehandlingsverktøyet.
- 2 Gjør ett av følgende, avhengig av mobilenheten:
 - Trykk på  > **Skriv ut.**
 - Trykk på  > **Skriv ut.**
 - Trykk på  > **Skriv ut.**
- 3 Velg en skriver, og juster innstillingene om nødvendig.
- 4 Skriv ut dokumentet.

Skrive ut fra en flash-stasjon

- 1 Sett inn flash-enheten.



Merknader:

- Hvis du setter inn flash-stasjonen mens det vises en feilmelding, vil skriveren ignorere flash-stasjonen.
- Hvis du kobler til flash-enheten mens skriveren behandler andre utskriftsjobber, vises meldingen **Opptatt** på skjermen.

- 2 Trykk på dokumentet du vil skrive ut, på skjermen.

Endre eventuelt utskriftsinnstillingene.

- 3 Send utskriftsjobben.

For å skrive ut et annet dokument må du trykke på **USB-stasjon**.

Advarsel – mulig skade: For å unngå tap av data eller feil på skriveren må du ikke ta på flash-enheten eller skriveren i området som vises nedenfor, mens du aktivt skriver ut, leser eller skriver fra minneenheten.



Støttede flash-stasjoner og filtyper

Flash-stasjoner

- Lexar JumpDrive S70 (16 GB og 32 GB)
- SanDisk Cruzer (16 GB og 32 GB)
- PNY Attache (16 GB og 32 GB)

Merknader:

- Skriveren støtter høyhastighets USB flash-stasjoner med fullhastighetsstandard.
- USB flash-stasjonene må støtte FAT-filsystemet (File Allocation Tables).

Filtyper

Dokumenter

- PDF (versjon 1.7 eller eldre)
- HTML
- XPS
- Microsoft-filformater (DOC, DOCX, XLS, XLSX, PPT, PPTX)

Bilder

- .dcx
- .gif
- .JPEG eller *.jpg
- .bmp
- .pcx
- .TIFF eller *.tif
- .png

Konfigurere konfidensielle jobber

1 Gå til følgende på kontrollpanelet:

Innstillinger > Sikkerhet > Oppsett for konfidensiell utskrift.

2 Konfigurer innstillingene.

Bruk	Til
Maks. ugyldig PIN-kode	Angi antallet ganger en ugyldig PIN-kode kan angis. Merk: Når grensen er nådd, slettes utskriftsjobbene for det brukernavnet.
Konfidensiell utskrift-jobb utløper	Angi utløpstidspunktet for konfidensielle utskriftsjobber. Merk: Holdte konfidensielle jobber lagres på skriveren til de blir frigjort eller slettet manuelt.
Gjenta utskrift-jobb utløper	Angi utløpstidspunktet for en Gjenta utskrift-jobb. Merk: Holdte Gjenta utskrift-jobber lagres på skriveren for å skrives ut på nytt.
Bekreft utskrift-jobb utløper	Angi utløpstidspunktet etter utskriften av en kopi før resten av kopiene skrives ut. Merk: Bekreft-jobber skrives ut i én kopi for å kontrollere at det er tilfredsstillende før du skriver ut resten av kopiene.
Utsett utskrift-jobb utløper	Angi utløpstidspunktet for hvor lenge utskriftsjobber lagres på skriveren. Merk: Jobber merket som Utsett slettes automatisk etter utskrift.
Krev at alle jobber skal holdes	Angi at skriveren skal holde tilbake alle utskriftsjobber.
Behold like dokumenter	Angi at skriveren skal skrive ut alle dokumenter med samme filnavn.

Skrive ut konfidensielle og andre holdte jobber

For Windows-brukere

1 Åpne et dokument, og klikk på **Fil > Skriv ut**.

2 Velg en skriver, og klikk på **Egenskaper, Innstillinger, Valg** eller **Oppsett**.

3 Klikk på **Skriv ut og hold**.

4 Velg **Bruk utskrift og hold**, og tilordne deretter et brukernavn.

5 Velg type utskriftsjobb (Konfidensiell, Gjenta, Reserver eller Bekreft).

Hvis du velger **Konfidensiell**, må du sikre utskriftsjobben med et personlig identifikasjonsnummer (PIN).

6 Klikk på **OK** eller **Skriv ut**.

7 Frigi utskriftsjobben fra skriverens startbilde.

- For konfidensiell utskrift trykker du på **Holdte jobber** > velg brukernavn > **Konfidensiell** > angi PIN-kode > velg utskriftsjobb > konfigurere innstillingene > **Skriv ut**.
- For andre utskriftsjobber trykker du på **Holdte jobber** > velg brukernavn > velg utskriftsjobb > konfigurere innstillingene > **Skriv ut**.

For Macintosh-brukere:

Ved bruk av AirPrint

- 1 Velg **Arkiv > Skriv ut** med et dokument åpent.
- 2 Velg en skriver, og deretter går du til Retning-menyen og velger **PIN-utskrift** fra rullegardinmenyen.
- 3 Aktiver **Skriv ut med PIN-kode**, og angi deretter en firesifret-PIN-kode.
- 4 Klikk på **Skriv ut**.
- 5 Frigi utskriftsjobben fra skriverens startbilde. Trykk på **Holdte jobber >** velg navnet på datamaskinen din > **Konfidensiell >** angi PIN-koden > velg utskriftsjobben > **Skriv ut**.

Bruke skriverdriveren

- 1 Velg **Arkiv > Skriv ut** med et dokument åpent.
- 2 Velg en skriver, og deretter går du til Retning-menyen og velger **Skriv ut og hold** fra rullegardinmenyen.
- 3 Velg **Konfidensiell utskrift**, og angi deretter en firesifret PIN-kode.
- 4 Klikk på **Skriv ut**.
- 5 Frigi utskriftsjobben fra skriverens startbilde. Trykk på **Holdte jobber >** , velg navnet på datamaskinen din > **Konfidensiell >** velg utskriftsjobb > angi PIN-kode > **Skriv ut**.

Skrive ut fra en Cloud Connector-profil

- 1 Trykk på **Cloud Connector** på startsidene.
- 2 Velg en skytjenesteleverandør, og velg deretter en profil.
Merk: Hvis du ønsker mer informasjon om hvordan du oppretter en Cloud Connector-profil, kan du se [Opprette en Cloud Connector-profil på side 23](#).
- 3 Trykk på **Skriv ut**, og velg deretter en fil.
Endre innstillingene om nødvendig.
Merk: Pass på at du velger en støttet fil.
- 4 Skriv ut dokumentet.

Skrive ut en liste med skrifteksempler

- 1 Gå til startbildet, og trykk på **Innstillinger > Rapporter > Skriv ut > Skriv ut skrifter**.
- 2 Trykk på **PCL-skrifter** eller **PS-skrifter**.

Skrive ut en katalogliste

Gå til startsidene, trykk på **Innstillinger > Rapporter > Skriv ut > Skriv ut katalog**.

Avbryte en utskriftsjobb

Fra skriverens kontrollpanel

1 Trykk på **Jobbkø** på startsidan.

Merk: Du kan også få tilgang til denne innstillingen ved å trykke på den øverste delen på startskjermen.

2 Velg jobben du vil avbryte.

Fra datamaskinen

1 Velg en av følgende fremgangsmåter avhengig av operativsystemet:

- Åpne skrivermappen og velg skriver.
- Gå til skriveren via systemvalgene i Apple-menyen.

2 Velg jobben du vil avbryte.

kopiering

Bruke den automatiske dokumentmateren og skannerens glassplate

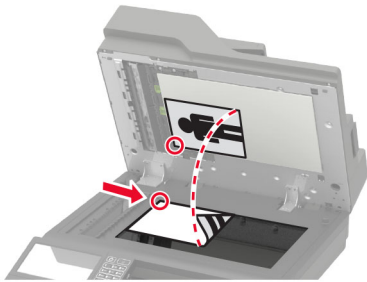
Automatisk dokumentmater (ADM)	Skannerglassplate
 <ul style="list-style-type: none"> • Bruk den automatiske dokumentmateren hvis du har flersidige eller tosidige dokumenter. • Legg i et originaldokument med utskriftssiden opp. For dokumenter med flere sider må du sørge for å justere forkanten før dokumentet legges i. • Sørg for å justere papirskinnene i den automatiske dokumentmateren slik at de samsvarer med bredden på papiret du legger i. 	 <ul style="list-style-type: none"> • Bruk skannerglassplaten for enkeltsidige dokumenter, boksider, små elementer (for eksempel postkort eller fotografier), transparenter, fotopapir eller tynne materialer (for eksempel magasinutklipp). • Legg i dokumentet med forsiden ned i hjørnet med pilen.

Kopiere

- 1 Legg et originaldokument i skuffen til den automatiske dokumentmateren, eller ned på skannerglassplaten.

Merk: For å unngå at bildet beskjæres, må du kontrollere at originaldokumentet og utskriftsdokumentet har samme papirstørrelse.

- 2 Gå til startsidene, trykk på **Kopier**, og angi deretter antall kopier.
Endre eventuelt kopieringsinnstillingene.

- 3 Kopier dokumentet.

Merk: Hvis du vil ta en rask kopi, trykker du på  på kontrollpanelet.

Kopiere fotografier

- 1 Legg et fotografi på skannerens glassplate.
- 2 Gå til startbildet, og trykk på **Kopier > Innhold > Innholdstype > Foto**.
- 3 Trykk på **Innholdskilde**, og velg deretter innstillingen som stemmer best overens med originalbildet.
- 4 Kopier fotografiet.

Kopiere på papir med brevhode

- 1 Legg et originaldokument i skuffen til den automatiske dokumentmateren, eller ned på skannerglassplaten.
- 2 Gå til startside, trykk på **Kopier > Kopier fra**, og angi deretter størrelsen på originaldokumentet.
- 3 Trykk på **Kopier til**, og velg papirkilden som inneholder brevhodet.
Hvis du lastet brevhodet inn i flerbruksmateren, går du til:
Kopier til > Flerbruksmater > velg en papirstørrelse > Brevhode
- 4 Kopier dokumentet.

Skrive ut på begge sider av papiret

- 1 Legg et originaldokument i skuffen til den automatiske dokumentmateren, eller på skannerglassplaten.
- 2 Trykk på **Kopier > Sider** fra startbildet.
- 3 Juster innstillingene.
- 4 Kopier dokumentet.

Forminske eller forstørre kopier

- 1 Legg et originaldokument i skuffen til den automatiske dokumentmateren, eller ned på skannerglassplaten.
- 2 Velg følgende på startside:
Kopier > Skaler > angi en skaleringsverdi
Merk: Hvis du endrer størrelsen på originaldokumentet eller utskriften etter at Skaler er angitt, gjenopprettes skaleringsverdien til Auto.
- 3 Kopier dokumentet.

Sortere kopier

- 1 Legg et originaldokument i skuffen til den automatiske dokumentmateren, eller ned på skannerglassplaten.
- 2 Gå til startside, trykk på **Kopier > Sorter > På [1,2,1,2,1,2]**.
- 3 Kopier dokumentet.

Legge skilleark mellom kopiene

- 1 Legg et originaldokument i skuffen til den automatiske dokumentmateren, eller ned på skannerglassplaten.
- 2 Gå til startside, og trykk på **Kopier > Skilleark**.
- 3 Juster innstillingene.
- 4 Send kopijobben.

Kopiere flere sider til et enkeltark

- 1 Legg et originaldokument i skuffen til den automatiske dokumentmateren, eller ned på skannerglassplaten.
- 2 Gå til startsidene, og trykk på **Kopier** > **Sider per side**.
- 3 Juster innstillingene.
- 4 Kopier dokumentet.

Lage en snarvei

- 1 Trykk på **Kopier** på startbildet.
- 2 Konfigurer innstillingene, og trykk på .
- 3 Opprett en snarvei.

Sende via e-post

Bruke den automatiske dokumentmateren og skannerens glassplate

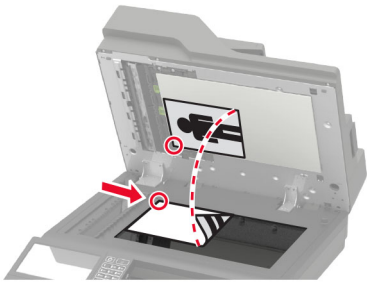
Automatisk dokumentmater (ADM)	Skannerglassplate
 <ul style="list-style-type: none"> • Bruk den automatiske dokumentmateren hvis du har flersidige eller tosidige dokumenter. • Legg i et originaldokument med utskriftssiden opp. For dokumenter med flere sider må du sørge for å justere forkanten før dokumentet legges i. • Sørg for å justere papirskinnene i den automatiske dokumentmateren slik at de samsvarer med bredden på papiret du legger i. 	 <ul style="list-style-type: none"> • Bruk skannerglassplaten for enkeltsidige dokumenter, boksider, små elementer (for eksempel postkort eller fotografier), transparenter, fotopapir eller tynne materialer (for eksempel magasinutklipp). • Legg i dokumentet med forsiden ned i hjørnet med pilen.

Konfigurere SMTP-innstillinger for e-post

Konfigurer SMTP-innstillingene (Simple Mail Transfer Protocol) for å sende et skannet dokument via e-post. Innstillingene varierer fra leverandør til leverandør av e-posttjenester.

Før du begynner, må du kontrollere at skriveren er koblet til et nettverk og at nettverket er koblet til Internett.

Bruke menyen Innstillinger på skriveren

1 Trykk på **Innstillinger** > **E-post** > **E-postoppsett** på startbildet.

2 Konfigurer innstillingene.

Merknader:

- Hvis du vil ha mer informasjon om passordet, kan du se listen over [e-postleverandører](#).
- Hvis du har en e-postleverandør som ikke er på listen, kan du kontakte leverandøren og be om innstillingene.

Bruke EWS (Embedded Web Server)

1 Åpne en nettleser, og skriv inn IP-adressen til skriveren i adressefeltet.

Merknader:

- Vis IP-adressen til skriveren på startbildet til skriveren. IP-adressen vises som fire sett med tall atskilt med punktum, for eksempel 123.123.123.123.

- Hvis du bruker en proxyserver, må den deaktiveres midlertidig, slik at nettsiden kan lastes inn på riktig måte.

2 Klikk på **Innstillinger > E-post**.

3 Fra seksjonen Oppsett av e-post konfigurerer du innstillingene.

Merknader:

- Hvis du vil ha mer informasjon om passordet, kan du se listen over [e-postleverandører](#).
- Hvis du har en e-postleverandør som ikke er på listen, kan du kontakte leverandøren og be om innstillingene.

4 Klikk på **Lagre**.

E-postleverandører

- [AOL Mail](#)
- [Comcast Mail](#)
- [Gmail](#)
- [iCloud Mail](#)
- [Mail.com](#)
- [NetEase Mail \(mail.126.com\)](#)
- [NetEase Mail \(mail.163.com\)](#)
- [NetEase Mail \(mail.yeah.net\)](#)
- [Outlook Live](#)
- [QQ Mail](#)
- [Sina Mail](#)
- [Sohu Mail](#)
- [Yahoo! Mail](#)
- [Zoho Mail](#)

Merknader:

- Hvis det oppstår feil ved bruk av innstillingene, må du kontakte e-postleverandøren.
- For å kontakte e-postleverandører som ikke er på listen, ta kontakt med leverandøren din.

AOL Mail

Innstilling	Verdi
Primær SMTP-gateway	smtp.aol.com
Primær SMTP-gatewayport	587
Bruk SSL/TLS	Nødvendig
Krever klarert sertifikat	Deaktivert
Svaradresse	E-postadressen din
SMTP-servergodkjenning	Pålogging/vanlig
Enhetsinitiert e-post	Bruk SMTP-enhetsidentifikasjon
Bruker-ID for enhet	E-postadressen din

Innstilling	Verdi
Passord for enhet	Programpassord Merk: Hvis du vil opprette et programpassord, går du til siden AOL-kontosikkerhet , logger deg på kontoen og klikker deretter på Generer programpassord .

Comcast Mail

Innstilling	Verdi
Primær SMTP-gateway	smtp.comcast.net
Primær SMTP-gatewayport	587
Bruk SSL/TLS	Nødvendig
Krever klarert sertifikat	Deaktivert
Svaradresse	E-postadressen din
SMTP-servergodkjenning	Pålogging/vanlig
Enhetsinitiert e-post	Bruk SMTP-enhetsidentifikasjon
Bruker-ID for enhet	E-postadressen din
Passord for enhet	Passord for konto

Gmail™

Merk: Kontroller at to-trinnsbekreftelse er aktivert på Google-kontoen. Hvis du vil aktivere to-trinnsbekreftelse, går du til siden [Google Account Security](#), logger på kontoen din og fra «Signing in to Google» klikker du deretter på **2-Step Verification**.

Innstilling	Verdi
Primær SMTP-gateway	smtp.gmail.com
Primær SMTP-gatewayport	587
Bruk SSL/TLS	Nødvendig
Krever klarert sertifikat	Deaktivert
Svaradresse	E-postadressen din
SMTP-servergodkjenning	Pålogging/vanlig
Enhetsinitiert e-post	Bruk SMTP-enhetsidentifikasjon
Bruker-ID for enhet	E-postadressen din
Passord for enhet	Programpassord Merknader: <ul style="list-style-type: none"> Hvis du vil opprette et programpassord, går du til siden Google Account Security, logger på kontoen og fra «Signing in to Google» klikker du deretter på Programpassord. «Legg til passord» vises bare hvis to-trinn-verifisering er aktivert.

ICloud Mail

Merk: Kontroller at to-trinnsbekreftelse er aktivert på kontoen.

Innstilling	Verdi
Primær SMTP-gateway	smtp.mail.me.com
Primær SMTP-gatewayport	587
Bruk SSL/TLS	Nødvendig
Krever klarert sertifikat	Deaktivert
Svaradresse	E-postadressen din
SMTP-servergodkjenning	Pålogging/vanlig
Enhetsinitiert e-post	Bruk SMTP-enhetsidentifikasjon
Bruker-ID for enhet	E-postadressen din
Passord for enhet	Programpassord Merk: Hvis du vil opprette et programpassord, går du til siden iCloud Account Management og logger på kontoen, deretter fra Security klikker du på Generate Password .

Mail.com

Innstilling	Verdi
Primær SMTP-gateway	smtp.mail.com
Primær SMTP-gatewayport	587
Bruk SSL/TLS	Nødvendig
Krever klarert sertifikat	Deaktivert
Svaradresse	E-postadressen din
SMTP-servergodkjenning	Pålogging/vanlig
Enhetsinitiert e-post	Bruk SMTP-enhetsidentifikasjon
Bruker-ID for enhet	E-postadressen din
Passord for enhet	Passord for konto

NetEase Mail (mail.126.com)

Merk: Kontroller at SMTP-tjenesten er aktivert på kontoen. Hvis du vil aktivere tjenesten, fra startsidene til NetEase, klikk på **Settings** > **POP3/SMTP/IMAP**, og slå deretter på enten **IMAP/SMTP service** eller **POP3/SMTP service**.

Innstilling	Verdi
Primær SMTP-gateway	smtp.126.com
Primær SMTP-gatewayport	465
Bruk SSL/TLS	Nødvendig
Krever klarert sertifikat	Deaktivert
Svaradresse	E-postadressen din

Innstilling	Verdi
SMTP-servergodkjenning	Pålogging/vanlig
Enhetsinitiert e-post	Bruk SMTP-enhetsidentifikasjon
Bruker-ID for enhet	E-postadressen din
Passord for enhet	Passord for godkjenning Merk: Godkjenningsspassordet oppgis når IMAP/SMTP service eller POP3/SMTP service er aktivert.

NetEase Mail (mail.163.com)

Merk: Kontroller at SMTP-tjenesten er aktivert på kontoen. Hvis du vil aktivere tjenesten, fra startside til NetEase, klikk på **Settings > POP3/SMTP/IMAP**, og slå deretter på enten **IMAP/SMTP service** eller **POP3/SMTP service**.

Innstilling	Verdi
Primær SMTP-gateway	smtp.163.com
Primær SMTP-gatewayport	465
Bruk SSL/TLS	Nødvendig
Krever klarert sertifikat	Deaktivert
Svaradresse	E-postadressen din
SMTP-servergodkjenning	Pålogging/vanlig
Enhetsinitiert e-post	Bruk SMTP-enhetsidentifikasjon
Bruker-ID for enhet	E-postadressen din
Passord for enhet	Passord for godkjenning Merk: Godkjenningsspassordet oppgis når IMAP/SMTP service eller POP3/SMTP service er aktivert.

NetEase Mail (mail.yeah.net)

Merk: Kontroller at SMTP-tjenesten er aktivert på kontoen. Hvis du vil aktivere tjenesten, fra startside til NetEase, klikk på **Settings > POP3/SMTP/IMAP**, og slå deretter på enten **IMAP/SMTP service** eller **POP3/SMTP service**.

Innstilling	Verdi
Primær SMTP-gateway	smtp.yeah.net
Primær SMTP-gatewayport	465
Bruk SSL/TLS	Nødvendig
Krever klarert sertifikat	Deaktivert
Svaradresse	E-postadressen din
SMTP-servergodkjenning	Pålogging/vanlig
Enhetsinitiert e-post	Bruk SMTP-enhetsidentifikasjon
Bruker-ID for enhet	E-postadressen din

Innstilling	Verdi
Passord for enhet	Passord for godkjenning Merk: Godkjenningsspassordet oppgis når IMAP/SMTP service eller POP3/SMTP service er aktivert.

Outlook Live

Disse innstillingene gjelder for e-postdomenene outlook.com og hotmail.com.

Innstilling	Verdi
Primær SMTP-gateway	smtp.office365.com
Primær SMTP-gatewayport	587
Bruk SSL/TLS	Nødvendig
Krever klarert sertifikat	Deaktivert
Svaradresse	E-postadressen din
SMTP-servergodkjenning	Pålogging/vanlig
Enhetsinitiert e-post	Bruk SMTP-enhetsidentifikasjon
Bruker-ID for enhet	E-postadressen din
Passord for enhet	Passord for konto eller program Merknader: <ul style="list-style-type: none"> • For kontoer med to-trinnsbekreftelse deaktivert, bruker du kontopassordet. • Hvis kontoer med to-trinnsbekreftelse er aktivert, må du bruke et programpassord. Hvis du vil opprette et app-passord, går du til siden Outlook Live Account Management og logger deretter på kontoen.

QQ Mail

Merk: Kontroller at SMTP-tjenesten er aktivert på kontoen. For å aktivere tjenesten, gå til startsidene til QQ Mail og klikk på **Settings > Account**. Fra POP3/IMAP/SMTP/Exchange/CardDAV/CalDAV Service aktiverer du enten **POP3/SMTP service** eller **IMAP/SMTP service**.

Innstilling	Verdi
Primær SMTP-gateway	smtp.qq.com
Primær SMTP-gatewayport	587
Bruk SSL/TLS	Nødvendig
Krever klarert sertifikat	Deaktivert
Svaradresse	E-postadressen din
SMTP-servergodkjenning	Pålogging/vanlig
Enhetsinitiert e-post	Bruk SMTP-enhetsidentifikasjon
Bruker-ID for enhet	E-postadressen din

Innstilling	Verdi
Passord for enhet	Autorisasjonskode Merk: Hvis du vil generere en autorisasjonskode går du til sartsiden til QQ Mail og klikker på Settings > Account , og deretter fra POP3/IMAP/SMTP/Exchange/CardDAV/CalDAV Service klikker du på Generate authorization code .

Sina Mail

Merk: Kontroller at POP3/SMTP-tjenesten er aktivert på kontoen. Hvis du vil aktivere tjenesten, går du til startside til Sina Mail og klikker på **Settings > More settings > User-end POP/IMAP/SMTP**, og aktiverer deretter **POP3/SMTP service**.

Innstilling	Verdi
Primær SMTP-gateway	smtp.sina.com
Primær SMTP-gatewayport	587
Bruk SSL/TLS	Nødvendig
Krever klarert sertifikat	Deaktivert
Svaradresse	E-postadressen din
SMTP-servergodkjenning	Pålogging/vanlig
Enhetsinitiert e-post	Bruk SMTP-enhetsidentifikasjon
Bruker-ID for enhet	E-postadressen din
Passord for enhet	Autorisasjonskode Merk: Hvis du vil opprette en autorisasjonskode, går du til startside for e-post og klikker på Settings > More settings > User-end POP/IMAP/SMTP , og deretter aktiverer du Authorization code status .

Sohu Mail

Merk: Kontroller at SMTP-tjenesten er aktivert på kontoen. Hvis du vil aktivere tjenesten, går du til startside til Sohu Mail og klikker på **Options > Settings > POP3/SMTP/IMAP**, og deretter aktiverer du enten **IMAP/SMTP service** eller **POP3/SMTP service**.

Innstilling	Verdi
Primær SMTP-gateway	smtp.sohu.com
Primær SMTP-gatewayport	465
Bruk SSL/TLS	Nødvendig
Krever klarert sertifikat	Deaktivert
Svaradresse	E-postadressen din
SMTP-servergodkjenning	Pålogging/vanlig
Enhetsinitiert e-post	Bruk SMTP-enhetsidentifikasjon
Bruker-ID for enhet	E-postadressen din

Innstilling	Verdi
Passord for enhet	Uavhengig passord Merk: Det uavhengige passordet oppgis når IMAP/SMTP service eller POP3/SMTP service er aktivert.

Yahoo! Mail

Innstilling	Verdi
Primær SMTP-gateway	smtp.mail.yahoo.com
Primær SMTP-gatewayport	587
Bruk SSL/TLS	Nødvendig
Krever klarert sertifikat	Deaktivert
Svaradresse	E-postadressen din
SMTP-servergodkjenning	Pålogging/vanlig
Enhetsinitiert e-post	Bruk SMTP-enhetsidentifikasjon
Bruker-ID for enhet	E-postadressen din
Passord for enhet	Programpassord Merk: Hvis du vil opprette et programpassord, går du til siden Yahoo Account Security , logger deg på kontoen og klikker deretter på Generate app password .

Zoho Mail

Innstilling	Verdi
Primær SMTP-gateway	smtp.zoho.com
Primær SMTP-gatewayport	587
Bruk SSL/TLS	Nødvendig
Krever klarert sertifikat	Deaktivert
Svaradresse	E-postadressen din
SMTP-servergodkjenning	Pålogging/vanlig
Enhetsinitiert e-post	Bruk SMTP-enhetsidentifikasjon
Bruker-ID for enhet	E-postadressen din
Passord for enhet	Passord for konto eller program Merknader: <ul style="list-style-type: none"> • For kontoer med to-trinnsbekreftelse deaktivert, bruker du kontopassordet. • Hvis kontoer med to-trinnsbekreftelse er aktivert, må du bruke et programpassord. For å opprette et programpassord, går du til siden Zoho Mail Account Security og logger på kontoen din, og fra Application-Specific Passwords klikker du på Generate New Password.

Sende en e-postmelding

Før du begynner, må du kontrollere at SMTP-innstillingene er konfigurert. Se [Konfigurere SMTP-innstillinger for e-post på side 55](#) hvis du vil ha mer informasjon.

Bruke kontrollpanelet

- 1 Legg et originaldokument i skuffen til den automatiske dokumentmateren, eller på skannerglassplaten.
- 2 På startbildet trykker du på **E-post** og angir deretter nødvendig informasjon.
- 3 Konfigurer eventuelt innstillinger for utskriftens filtype.
- 4 Send e-postmeldingen.

Bruke et snarveisnummer

- 1 Legg et originaldokument i skuffen til den automatiske dokumentmateren, eller på skannerglassplaten.
- 2 Trykk på **Snarveisenteret > E-post** på startbildet.
- 3 Velg hurtignummeret.
- 4 Send e-postmeldingen.

Opprette en e-postsnarvei

- 1 Trykk på **E-post** på startbildet.
- 2 Konfigurer innstillingene, og trykk på .
- 3 Opprett en snarvei.

faks

Bruke den automatiske dokumentmateren og skannerens glassplate

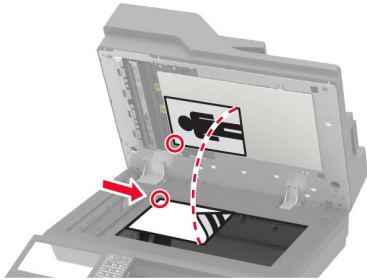
Automatisk dokumentmater (ADM)	Skannerglassplate
 <ul style="list-style-type: none"> • Bruk den automatiske dokumentmateren hvis du har flersidige eller tosidige dokumenter. • Legg i et originaldokument med utskriftssiden opp. For dokumenter med flere sider må du sørge for å justere forkanten før dokumentet legges i. • Sørg for å justere papirskinnene i den automatiske dokumentmateren slik at de samsvarer med bredden på papiret du legger i. 	 <ul style="list-style-type: none"> • Bruk skannerglassplaten for enkeltsidige dokumenter, boksider, små elementer (for eksempel postkort eller fotografier), transparenter, fotopapir eller tynne materialer (for eksempel magasinutklipp). • Legg i dokumentet med forsiden ned i hjørnet med pilen.

Konfigurere skriveren til å fakse

Merknader:

- Følgende tilkoblingsmetoder gjelder bare i enkelte land eller regioner.
- Når du konfigurerer skriveren første gang, opphever du valget av Faks og andre funksjoner du planlegger å konfigurere senere. Velg deretter **Fortsett**.
- Hvis faksfunksjonen er aktivert og ikke fullstendig konfigurert, så kan indikatorlampen blinke rødt.

Advarsel – mulig skade: Hvis du vil unngå tap av data eller feilfunksjon på skriveren, må du ikke berøre ledninger eller skriveren i området som vises, mens du aktivt sender eller mottar en faks.



Støttet faks

Skrivermodell	Analog faks	etherFAX ¹	Faksserver	Faks over IP (FoIP) ²
MX822ade	✓	✓	✓	✓
MX822adtfe	✓	✓	✓	✓
MX822adx	✓	✓	✓	✓
MX822de	x	✓	✓	✓
MX826ade	✓	✓	✓	✓
MX826adtfe	✓	✓	✓	✓
MX826adx	✓	✓	✓	✓
MX826de	x	✓	✓	✓
XM7355	✓	✓	✓	✓
XM7335b	✓	✓	✓	✓
XM7335bi	x	✓	✓	✓
XM7335i	x	✓	✓	✓
XM7370	✓	✓	✓	✓
XM7370i	x	✓	✓	✓

¹ Trenger abonnement. Hvis du ønsker mer informasjon, kan du gå til <https://www.etherfax.net/lexmark> eller kontakte stedet der du kjøpte skriveren.

² trenger en installert lisenspakke. Hvis du vil ha mer informasjon, kan du kontakte stedet der du kjøpte skriveren.

Konfigurere faksfunksjonen ved hjelp av analog faks

Merknader:

- Denne funk. er bare tilgjengelig på enkelte skrivermodeller.
- Noen tilkoblingsmetoder gjelder bare i enkelte land eller regioner.
- Hvis faksfunksjonen er aktivert og ikke fullstendig konfigurert, så kan indikatorlampen blinke rødt.
- Hvis du ikke har et TCP/IP-miljø, må du bruke kontrollpanelet for å sette opp faks.

Advarsel – mulig skade: Hvis du vil unngå tap av data eller feilfunksjon på skriveren, må du ikke berøre ledninger eller skriveren i området som vises, mens du aktivt sender eller mottar en faks.



Ved bruk av menyen Innstillinger på skriveren

- 1 Gå til startbildet, og trykk på **Innstillinger > Faks > Faksoppsett > Generelle faksinnstillinger**.
- 2 Konfigurer innstillingene.

Bruke EWS (Embedded Web Server)

- 1 Åpne en nettleser, og skriv inn IP-adressen til skriveren i adressefeltet.

Merknader:

- Vis IP-adressen til skriveren på startbildet. IP-adressen vises som fire sett med tall atskilt med punktum, for eksempel 123.123.123.123.
- Hvis du bruker en proxyserver, må den deaktiveres midlertidig, slik at nettsiden kan lastes inn på riktig måte.

- 2 Klikk på **Innstillinger > Faks > Faksoppsett > Generelle faksinnstillinger**.
- 3 Konfigurer innstillingene.
- 4 Bruk endringene.

Sette opp faksfunksjonen ved hjelp av etherFAX

Merknader:

- Fastvaren for skriveren må oppdateres til den nyeste versjonen. Se [Oppdatere fastvare på side 310](#) hvis du vil ha mer informasjon.
- Riktig lisenspakke må være installert på skriveren. Hvis du har mer informasjon, kan du kontakte etherFAX.
- Kontroller at du har registrert skriveren til etherFAX-portalen. Hvis du ønsker mer informasjon, kan du gå til <https://www.etherfax.net/lexmark>.
- Skriverens serienummer er obligatorisk ved registrering. Hvis du vil finne serienummeret, kan du se [Finne skriverens serienummer på side 11](#).

- 1 Åpne en nettleser, og skriv inn IP-adressen til skriveren i adressefeltet.

Merknader:

- Vis IP-adressen til skriveren på startbildet. IP-adressen vises som fire sett med tall atskilt med punktum, for eksempel 123.123.123.123.

- Hvis du bruker en proxyserver, må den deaktiveres midlertidig, slik at nettsiden kan lastes inn på riktig måte.

2 Klikk på **Innstillinger > Faks > Faksoppsett > Generelle faksinnstillinger**.

Merk: Faksoppsett vises bare hvis Faksmodus er angitt til Faks.

3 I Faksnavn-feltet skriver du inn et unikt navn.

4 I Faksnummer-feltet skriver du inn faksnummeret som etherFAX ga deg.

5 Fra menyen Fakstransport velger du **etherFAX**.

6 Bruk endringene.

Konfigurere faksfunksjonen ved hjelp av faksserveren

Merknader:

- Med denne funksjonen kan du sende faksmeldinger til en leverandør av fakstjenester som støtter mottak av e-post.
- Denne funksjonen støtter bare utgående faksmeldinger. For at faksmottak skal støttes må du kontrollere at du har en enhetsbasert faks, for eksempel analog faks, etherFAX eller Fax over IP (FoIP), konfigurert i skriveren.

1 Åpne en nettleser, og skriv inn IP-adressen til skriveren i adressefeltet.

Merknader:

- Vis IP-adressen til skriveren på startbildet. IP-adressen vises som fire sett med tall atskilt med punktum, for eksempel 123.123.123.123.
- Hvis du bruker en proxyserver, må den deaktiveres midlertidig, slik at nettsiden kan lastes inn på riktig måte.

2 Klikk på **Innstillinger > Faks**.

3 Fra menyen Faksmodus velger du **Faksserver**, og deretter klikker du på **Lagre**.

4 Klikk på **Faksserveroppsett**

5 I feltet Til-format skriver du inn **[#]@myfax.com**, der **[#]** er faksnummeret og **myfax.com** er faksleverandørdomenet.

Merknader:

- Om nødvendig konfigurerer du feltene for svaradresse, emne eller melding.
- Hvis du vil at skriveren skal motta faksmeldinger, aktiverer du den enhetsbaserte innstillingen for faksmottak. Sørg for at du har en enhetsbasert faks konfigurert.

6 Klikk på **Lagre**.

7 Klikk på **E-postinnstillinger for faksserver**, og gjør ett av følgende:

- Aktiver **Bruk SMTP-server for e-post**.

Merk: Hvis SMTP-innstillingene for e-post ikke er konfigurert, kan du se [Konfigurere SMTP-innstillinger for e-post på side 55](#).

- Konfigurer SMTP-innstillingene. Kontakt e-postleverandøren din hvis du vil ha mer informasjon.

8 Bruk endringene.

Konfigurer faks ved hjelp av en standard telefonlinje

Merk: Disse instruksjonene gjelder bare for skrivere som støtter analog faks. Se [Støttet faks på side 65](#) hvis du vil ha mer informasjon.

⚠ FORSIKTIG – FARE FOR STØT: Ikke installer dette produktet eller utfør noe elektrisk arbeid med tilkoblinger, for eksempel strømledningen, faksfunksjonen eller telefonen, i tordenvær, da dette medfører fare for elektrisk støt.

⚠ FORSIKTIG – FARE FOR STØT: Ikke bruk faksfunksjonen når det er tordenvær, da dette medfører fare for elektrisk støt.

⚠ FORSIKTIG – POTENSIELLE SKADER: Bruk bare en 26 AWG eller bedre telefonledning (RJ-11) ved tilkobling av produktet til det offentlige telenettet for å redusere brannfaren. For brukere i Australia må ledningen godkjennes av the Australian Communications and Media Authority.

Oppsett 1: Skriveren er koblet til en dedikert fakslinje

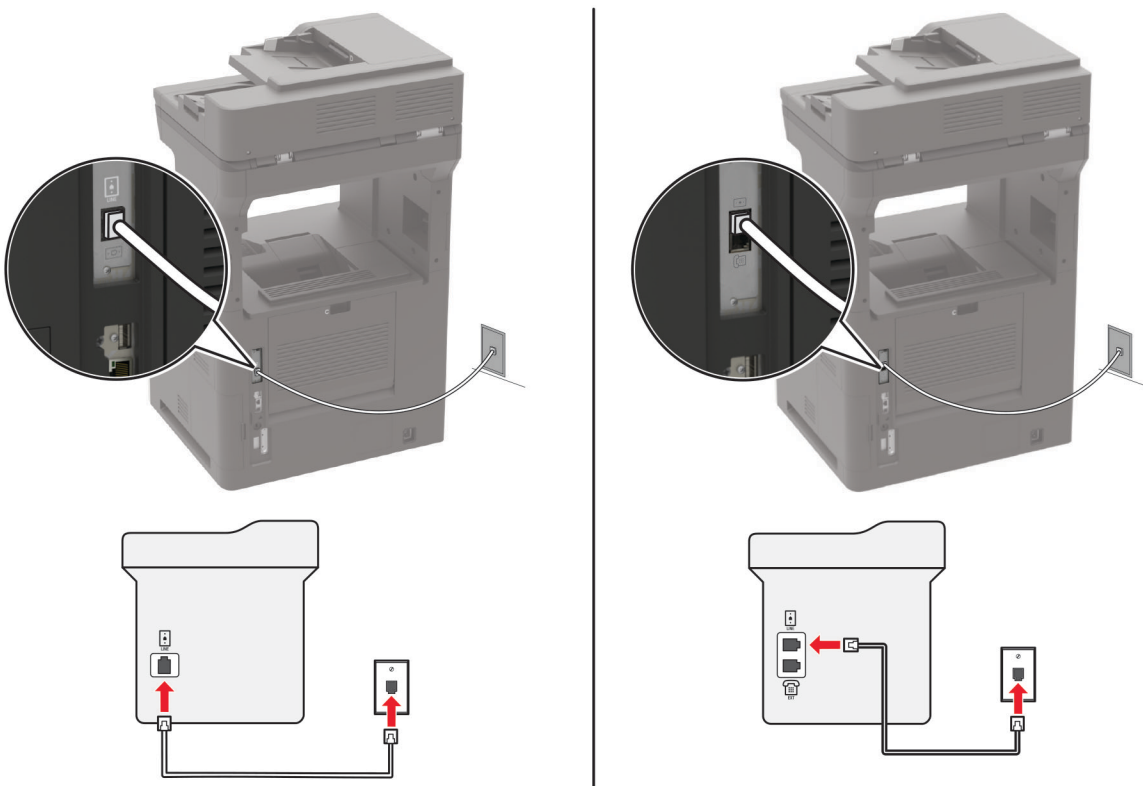

- 1 Koble den ene enden av telefonledningen til skriverens LINE-port.
- 2 Koble den andre enden av ledningen til en aktiv analog telefonkontakt i veggen.

Merknader:

- Du kan konfigurere skriveren slik at fakser mottas automatisk (sett Automatisk svar til **På**) eller manuelt (sett Automatisk svar til **Av**).
- Hvis du vil motta fakser automatisk, angir du at skriveren skal svare etter et bestemt antall ringesignaler.

Oppsett 2: Skriveren deler linje med en telefonsvarer

Merk: Hvis du abonnerer på en tjeneste for bestemt ringemønster, må du velge det riktige ringemønsteret for skriveren. Hvis ikke, vil ikke skriveren motta fakser selv om du har angitt at den skal motta fakser automatisk.

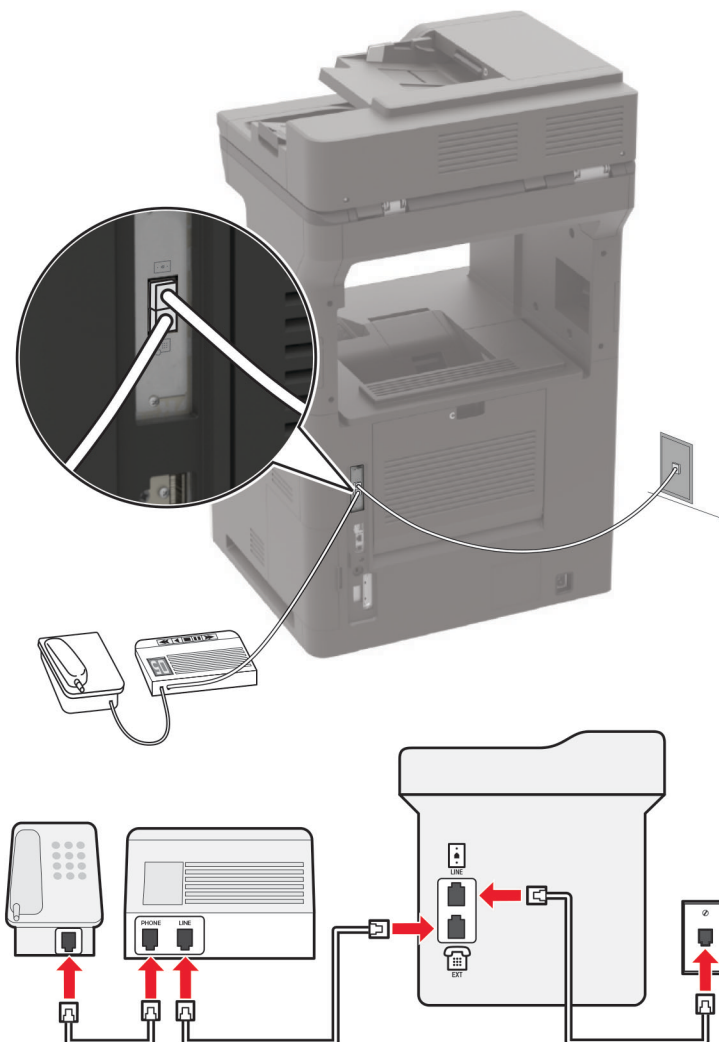
Koblet til den samme veggkontakten

Merk: Disse instruksjonene gjelder bare for skrivere som har EXT- og LINE-porter.

- Koble den ene enden av telefonledningen til skriverens LINE-port.
- Koble den andre enden av ledningen til en aktiv analog veggkontakt.
- Koble telefonsvareren til skriverens telefonport.

Koblet til forskjellige veggkontakter

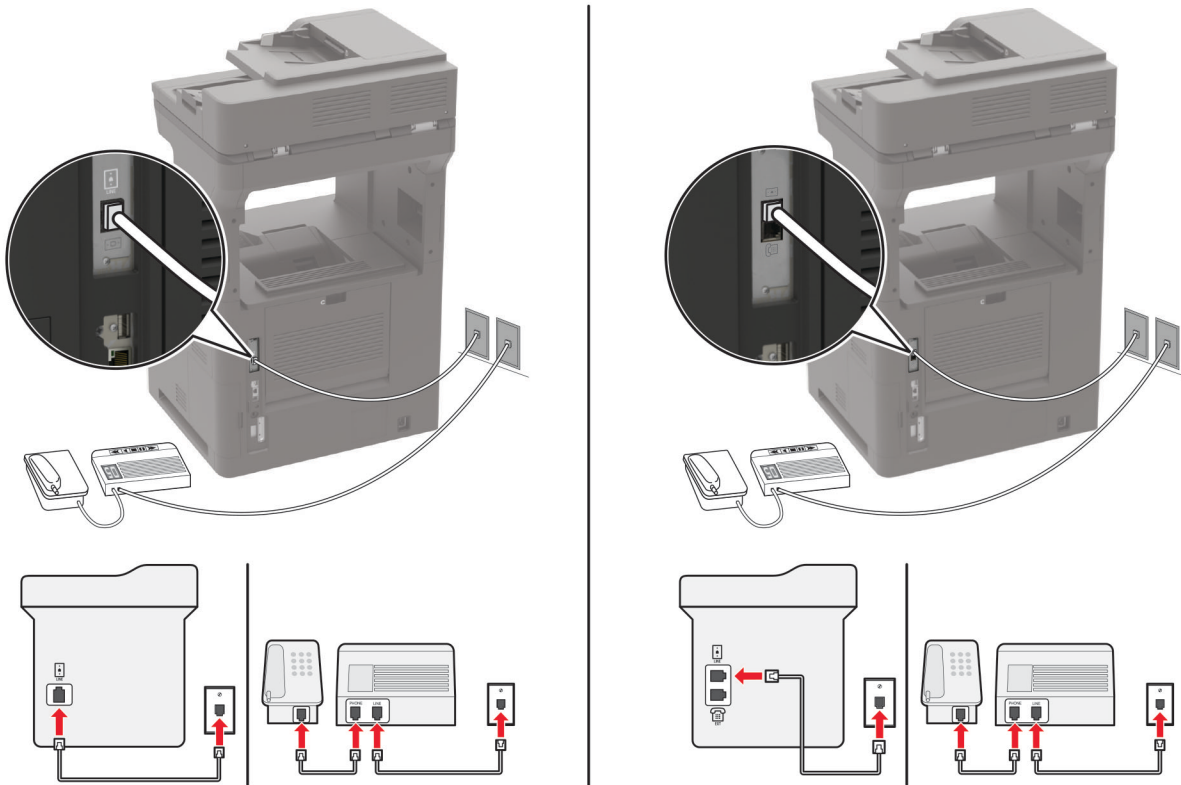

- 1 Koble den ene enden av telefonledningen til skriverens LINE-port.
- 2 Koble den andre enden av ledningen til en aktiv analog veggkontakt.

Merknader:

- Hvis du bare har ett telefonnummer på linjen, må du angi at skriveren skal motta fakser automatisk.
- Angi at skriveren skal besvare anrop to ringesignaler etter telefonsvareren. Hvis for eksempel telefonsvareren besvarer anrop etter fire ring, kan du sette skriverens innstilling for Antall ring før svar til 6.

Konfigurer faks i land eller regioner med forskjellige telefonveggkontakter og -plugger

Merk: Disse instruksjonene gjelder bare for skrivere som støtter analog faks. Se [Støttet faks på side 65](#) hvis du vil ha mer informasjon.



FORSIKTIG – FARE FOR STØT: Ikke installer dette produktet eller utfør noe elektrisk arbeid med tilkoblinger, for eksempel strømledningen, faksfunksjonen eller telefonen, i tordenvær, da dette medfører fare for elektrisk støt.

⚠ FORSIKTIG – FARE FOR STØT: Ikke bruk faksfunksjonen når det er tordenvær, da dette medfører fare for elektrisk støt.

⚠ FORSIKTIG – POTENSIELLE SKADER: Bruk bare en 26 AWG eller bedre telefonledning (RJ-11) ved tilkobling av produktet til det offentlige telenettet for å redusere brannfaren. For brukere i Australia må ledningen godkjennes av the Australian Communications and Media Authority.

Standardveggkontakten som brukes i de fleste land eller regioner, er RJ-11. Hvis veggkontakten eller utstyret på stedet ikke er kompatibel med denne typen tilkobling, må du bruke en telefonadapter. En adapter for ditt land eller din region følger kanskje ikke med skriveren, og du må kanskje kjøpe den i tillegg.

En adapterplugg kan være installert i skriverens telefonport. Ikke fjern adapterpluggen fra skriverens telefonport hvis du kobler til et serie- eller toportssystem.

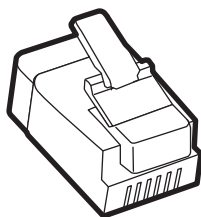

Delnavn	Delenummer
Lexmark-adapterplugg	40X8519

Koble skriveren til en annen type veggkontakt enn RJ-11

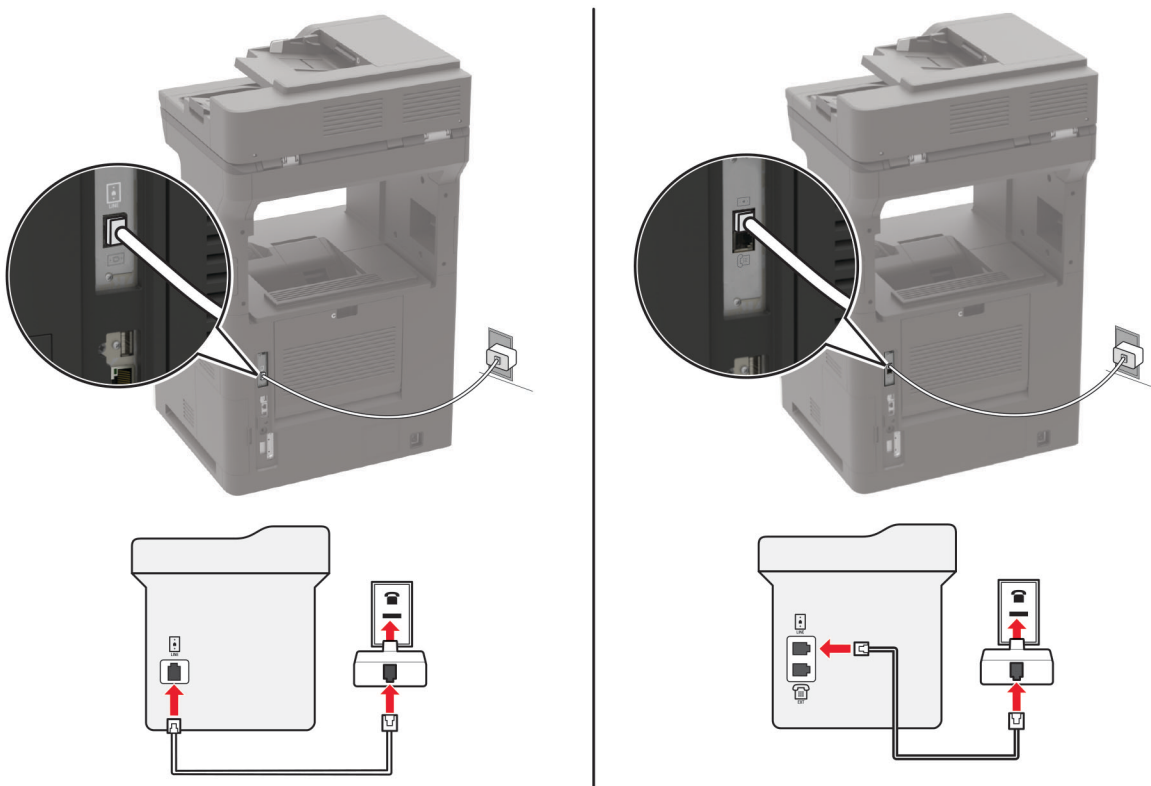

- 1 Koble den ene enden av telefonledningen til skriverens LINE-port.
- 2 Koble den andre enden av ledningen til RJ-11-adapteren, og koble deretter adapteren til veggkontakten.

- 3 Hvis du vil koble en annen enhet til den samme veggkontakten, og hvis enheten har en annen type kontakt enn RJ-11, må du koble den direkte til telefonadapteren.

Koble til en tjeneste for bestemt ringemønster

En tjeneste for bestemt ringemønster gjør det mulig å ha flere telefonnumre på én telefonlinje. Hvert telefonnummer tildeles et eget ringemønster.

Merk: Disse instruksjonene gjelder bare for skrivere som støtter analog faks. Se [Støttet faks på side 65](#) hvis du vil ha mer informasjon.

- 1 Gå til startbildet, og trykk på **Innstillinger > Faks > Faksoppsett > Innstillinger for mottak av faks > Administrasjon > Svar ved.**
- 2 Velg et ringemønster.

Angi dato og klokkeslett for faks

Merk: Kontroller at faksen er konfigurert. Se [Konfigurere skriveren til å fakse på side 64](#) hvis du vil ha mer informasjon.

- 1 Gå til startbildet, og trykk på **Innstillinger > Enhet > Preferanser > Dato og klokkeslett > Konfigurer.**
- 2 Konfigurer innstillingene.

Konfigurere sommertid

Merk: Kontroller at faksen er konfigurert. Se [Konfigurere skriveren til å fakse på side 64](#) hvis du vil ha mer informasjon.

- 1 Gå til startbildet, og trykk på **Innstillinger > Enhet > Preferanser > Dato og klokkeslett > Konfigurer.**
- 2 I menyen Tidssone velger du **(UTC + bruker) Tilpasset.**
- 3 Konfigurer innstillingene.

Sende en faks

Merk: Kontroller at faksen er konfigurert. Se [Konfigurere skriveren til å fakse på side 64](#) hvis du vil ha mer informasjon.

Bruke kontrollpanelet

- 1 Legg et originaldokument i skuffen til den automatiske dokumentmateren, eller på skannerglassplaten.
- 2 På startbildet trykker du på **Faks** og angir deretter nødvendig informasjon.
Endre innstillingene ved behov.
- 3 Send faksen.

Ved hjelp av datamaskinen

Før du begynner, må du kontrollere at faksdriveren er installert. Se [Installere faksdriveren på side 308](#) hvis du vil ha mer informasjon.

For Windows-brukere

- 1 Fra dokumentet du prøver å fakse, åpner du dialogboksen **Skriv ut**.
- 2 Velg skriveren, og klikk på **Egenskaper, Innstillinger, Valg** eller **Oppsett**.
- 3 Klikk på **Faks > Aktiver faks > Vis alltid innstillinger før faksing**, og angi deretter mottakerens nummer.
Hvis det er nødvendig, kan du konfigurere andre faksinnstillinger.
- 4 Send faksen.

For Macintosh-brukere:

- 1 Velg **Arkiv > Skriv ut** med et dokument åpent.
- 2 Velg skriveren som har - **Faks** lagt til etter navnet.
- 3 Skriv inn mottakerens nummer i **Til**-feltet.
Hvis det er nødvendig, kan du konfigurere andre faksinnstillinger.
- 4 Send faksen.

Planlegge en faks

Merk: Kontroller at faksen er konfigurert. Se [Konfigurere skriveren til å fakse på side 64](#) hvis du vil ha mer informasjon.

- 1 Legg et originaldokument i skuffen til den automatiske dokumentmateren, eller på skannerglassplaten.
- 2 På startbildet trykker du på **Faks > Til > angi faksnummeret > Ferdig**.
- 3 Trykk på **Sendetidspunkt**, konfigurert datoen og klokkeslettet, og trykk deretter på **OK**.
- 4 Send faksen.

Opprette faksmålsnarvei

Merk: Kontroller at faksen er konfigurert. Se [Konfigurere skriveren til å fakse på side 64](#) hvis du vil ha mer informasjon.

- 1 På startbildet trykker du på **Faks > Til**.
- 2 Angi mottakerens nummer, og trykk deretter på **Ferdig**.
- 3 Trykk på .
- 4 Opprett en snarvei.

Endre oppløsning

Merk: Kontroller at faksen er konfigurert. Se [Konfigurere skriveren til å fakse på side 64](#) hvis du vil ha mer informasjon.

- 1 Legg et originaldokument i skuffen til den automatiske dokumentmateren, eller på skannerglassplaten.
- 2 På startbildet trykker du på **Faks** og angir deretter nødvendig informasjon.
- 3 Velg **Oppløsning**, og juster deretter innstillingen.
- 4 Send faksen.

Justere faksmørkheten

Merk: Kontroller at faksen er konfigurert. Se [Konfigurere skriveren til å fakse på side 64](#) hvis du vil ha mer informasjon.

- 1 Legg et originaldokument i skuffen til den automatiske dokumentmateren, eller på skannerglassplaten.
- 2 På startbildet trykker du på **Faks** og angir deretter nødvendig informasjon.
- 3 Trykk på **Mørkhet**, og juster deretter innstillingen.
- 4 Send faksen.

Skrive ut en fakslogg

Merk: Kontroller at faksen er konfigurert. Se [Konfigurere skriveren til å fakse på side 64](#) hvis du vil ha mer informasjon.

- 1 Gå til startbildet, og trykk på **Innstillinger** > **Rapporter** > **Faks**.
- 2 Trykk på **Faksjobblogg** eller **Faksanropslogg**.

Blokkere søppelfakser

Merk: Kontroller at faksen er konfigurert. Se [Konfigurere skriveren til å fakse på side 64](#) hvis du vil ha mer informasjon.

- 1 Gå til startbildet, og trykk på **Innstillinger** > **Faks** > **Faksoppsett** > **Innstillinger for mottak av faks** > **Administrasjon**.
- 2 Sett Blokker faks uten navn til **På**.

Fakser som venter

Merk: Kontroller at faksen er konfigurert. Se [Konfigurere skriveren til å fakse på side 64](#) hvis du vil ha mer informasjon.

- 1 Gå til startbildet, og trykk på **Innstillinger > Faks > Faksoppsett > Innstillinger for mottak av faks > Holde fakser**.
- 2 Velg en modus.

Videresende en faks

Merk: Kontroller at faksen er konfigurert. Se [Konfigurere skriveren til å fakse på side 64](#) hvis du vil ha mer informasjon.

- 1 Opprette en målsnarvei
 - a Trykk på **Snarveisenteret** på startsiden.

Merk: Ikonet og navnet kan ha blitt endret. Kontakt administratoren for mer informasjon.
 - b Velg en skriverfunksjon, og trykk deretter på **Opprett snarvei**.
 - c Konfigurer innstillingene, og trykk deretter på **Lagre**.
 - d Skriv inn et unikt navn på snarveien.
 - e Trykk på **OK**.

Merk: Noter deg snarveisnummeret.
- 2 Gå til startbildet, og trykk på **Innstillinger > Faks > Faksoppsett > Innstillinger for mottak av faks > Administrasjon**.
- 3 Trykk på **Videresending av faks**, og trykk deretter på **Videresend** eller **Skriv ut og videresend**.
- 4 Trykk på **Videresend til**, og velg deretter et mål.
- 5 Velg en måltype, og angi deretter snarveisnummeret for målet.

Skanne

Bruke den automatiske dokumentmateren og skannerens glassplate

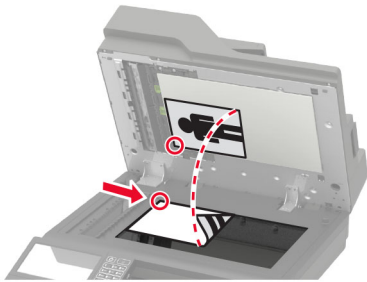
Automatisk dokumentmater (ADM)	Skannerglassplate
 <ul style="list-style-type: none"> • Bruk den automatiske dokumentmateren hvis du har flersidige eller tosidige dokumenter. • Legg i et originaldokument med utskriftssiden opp. For dokumenter med flere sider må du sørge for å justere forkanten før dokumentet legges i. • Sørg for å justere papirskinnene i den automatiske dokumentmateren slik at de samsvarer med bredden på papiret du legger i. 	 <ul style="list-style-type: none"> • Bruk skannerglassplaten for enkeltsidige dokumenter, boksider, små elementer (for eksempel postkort eller fotografier), transparente, fotopapir eller tynne materialer (for eksempel magasinutklipp). • Legg i dokumentet med forsiden ned i hjørnet med pilen.

Skanne til en datamaskin

Før du starter, kontrollerer du at:

- Fastvaren til skriveren er oppdatert. Se [Oppdatere fastvare på side 310](#) hvis du vil ha mer informasjon.
- Datamaskinen og skriveren er koblet til samme nettverk.

For Windows-brukere

Bruke Lexmark ScanBack-verktøyet

1 Kjør Lexmark ScanBack-verktøyet fra datamaskinen, og klikk deretter på **Neste**.

Merk: Hvis du vil laste ned verktøyet, kan du gå til www.lexmark.com/downloads.

2 Klikk på **Oppsett**, og legg deretter til IP-adressen til skriveren.

Merk: Vis IP-adressen til skriveren på startbildet til skriveren. IP-adressen vises som fire sett med tall atskilt med punktum, for eksempel 123.123.123.123.

3 Klikk på **Lukk** > **Neste**.

4 Velg størrelsen på originaldokumentet, og klikk deretter på **Neste**.

5 Velg filformat og skanneoppløsning, og klikk deretter på **Neste**.

6 Skriv inn et unikt skanneprofilnavn, og klikk deretter på **Neste**.

7 Bla til der du vil lagre det skannede dokumentet, opprett et filnavn, og klikk deretter på **Neste**.

Merk: Hvis du vil bruke skanneprofilen på nytt, aktiverer du **Opprett snarvei**, og deretter oppretter du et unikt snarveinavn.

8 Klikk på **Fullfør**.

9 Legg et originaldokumentet i den automatiske dokumentmateren eller på skannerens glassplate.

10 På skriverens startbilde trykker du på **Skanneprofiler** og velger deretter en skanneprofil.

Merk: Kontroller at Skanneprofiler er aktivert. På startbildet trykker du på **Innstillinger > Enhet > Synlige ikoner på startbildet > Skanneprofiler > Skjerm**.

Ved hjelp av Windows Faksing og skanning

Merk: Kontroller at skriveren er lagt til på datamaskinen. Se [Legge skrivere til en datamaskin på side 308](#) hvis du vil ha mer informasjon.

- 1** Legg et originaldokumentet i den automatiske dokumentmateren eller på skannerens glassplate.
- 2** Åpne **Windows Faksing og skanning** på datamaskinen.
- 3** Velg en skannerkilde fra Kilde-menyen.
- 4** Endre skanneinnstillingene om nødvendig.
- 5** Skann dokumentet.

For Macintosh-brukere:

Merk: Kontroller at skriveren er lagt til på datamaskinen. Se [Legge skrivere til en datamaskin på side 308](#) hvis du vil ha mer informasjon.

- 1** Legg et originaldokumentet i den automatiske dokumentmateren eller på skannerens glassplate.
- 2** Gjør ett av følgende på datamaskinen:
 - Åpne **Image Capture**.
 - Åpne **Skrivere og skannere**, og velg deretter en skriver. Klikk på **Skann > Åpne skanner**.
- 3** Gjør ett eller flere av følgende fra Skanner-vinduet:
 - Velg hvor du vil lagre det skannede dokumentet.
 - Velg størrelsen på originaldokumentet.
 - Hvis du vil skanne fra den automatiske dokumentmateren, må du velge **Dokumentmater** på skannemenyen eller aktivere **Bruk dokumentmater**.
 - Om nødvendig må du konfigurere skanneinnstillingene.
- 4** Klikk på **Skann**.

Skanne til en FTP-server

- 1** Legg originaldokumentet i skuffen til den automatiske dokumentmateren eller på skannerglassplaten.
- 2** På startsiden trykker du på **FTP** og angir deretter nødvendig informasjon.
- 3** Konfigurer eventuelt andre FTP-innstillinger.
- 4** Send FTP-jobben.

Skanne til en nettverksmappe

- 1 Legg dokumentet i skuffen til den automatiske dokumentmateren eller på skannerglassplaten.
- 2 Trykk på **Skannesenteret** på startsidene.
Merk: Ikonet og navnet kan ha blitt endret. Kontakt administratoren for mer informasjon.
- 3 Gjør ett av følgende:
 - Velg et mål
Merk: For SFTP må du angi portnummeret til **22**.
 - Hvis du vil bruke en snarvei, trykker du på **★** og velger deretter snarveien fra listen.
- 4 Skann dokumentet.

Opprette FTP-snarvei

- 1 Trykk på **FTP** på startskjermen.
- 2 Angi FTP-serveradressen, og trykk deretter på **★**.
- 3 Opprett en snarvei.

Skanne til en flash-enhet

- 1 Legg et originaldokument i skuffen til den automatiske dokumentmateren, eller på skannerglassplaten.
- 2 Sett inn flash-enheten.



- 3 Trykk på **Skann til USB**, og juster innstillingene ved behov.

Merknader:

- Hvis du vil lagre det skannede dokumentet til en mappe, trykker du på **Skann til**, velger en mappe og trykker deretter på **Skann her**.

- Hvis skjermbildet for USB-stasjon ikke vises, trykker du på **USB-stasjon** på kontrollpanelet.

4 Skann dokumentet.

Advarsel – mulig skade: For å unngå tap av data eller feil på skriveren må du ikke ta på flash-enheten eller skriveren i området som vises nedenfor, mens du aktivt skriver ut, leser eller skriver fra minneenheten.



Skanne til en Cloud Connector-profil

- 1 Legg et originaldokument i skuffen til den automatiske dokumentmateren, eller på skannerglassplaten.
- 2 Trykk på **Cloud Connector** på startsidene.
- 3 Velg en skytjenesteleverandør, og velg deretter en profil.

Merk: Hvis du ønsker mer informasjon om hvordan du oppretter en Cloud Connector-profil, kan du se [Opprette en Cloud Connector-profil på side 23](#).

- 4 Trykk på **Skann**, og tilordne deretter et filnavn og målmappen.
- 5 Trykk på **Skann her**.
Endre skanneinnstillingene om nødvendig.
- 6 Skann dokumentet.

Forstå skrivermenyene

Menyoversikt

Enhet	<ul style="list-style-type: none"> • Innstillinger • Øko-modus • Eksternt kontrollpanel • Varsler • Strømadministrasjon • Anonym datasamling 	<ul style="list-style-type: none"> • Tilgjengelighet • Gjenopprett standardinnstillinger • Vedlikehold • Synlige ikoner på startsiden • Om denne skriveren
Skriv ut	<ul style="list-style-type: none"> • Layout • Etterbehandling • Oppsett • Kvalitet • Jobbstatistikk • XPS 	<ul style="list-style-type: none"> • PDF • PostScript • PCL • HTML • Bilde
Papir	<ul style="list-style-type: none"> • Skuffkonfigurering • Papirtypekonfigurering 	<ul style="list-style-type: none"> • Skuffkonfigurasjon
Kopier	Kopistandardverdier	
Faks	Faksstandardverdier	
E-post	<ul style="list-style-type: none"> • E-postoppsett • Standardinnstillinger for e-post 	<ul style="list-style-type: none"> • Webkoblingoppsett
FTP	Standardinnstillinger for FTP	
USB-stasjon	<ul style="list-style-type: none"> • Skann til flash-stasjon 	<ul style="list-style-type: none"> • Skriv ut fra flash-stasjon
Nettverk/porter	<ul style="list-style-type: none"> • Nettverksoversikt • Trådløs • Wi-Fi Direct • Ethernet • TCP/IP • SNMP • IPSec 	<ul style="list-style-type: none"> • 802.1x • LPD-konfigurasjon • HTTP-/FTP-innstillinger • ThinPrint • USB • Begrens tilgang til eksternt nettverk
Sikkerhet	<ul style="list-style-type: none"> • Påloggingsmetoder • Planlegg USB-enheter • Sikkerhetskontrolllogg • Påloggingsbegrensninger • Oppsett for konfidensiell utskrift 	<ul style="list-style-type: none"> • Diskkryptering • Slett midlertidige datafiler • Løsninger LDAP-innstillinger • Diverse
Rapporter	<ul style="list-style-type: none"> • Menyinnstillingsside • Enhet • Skriv ut 	<ul style="list-style-type: none"> • Snarveier • Faks • Nettv.

Hjelp	<ul style="list-style-type: none"> • Skriv ut alle veiledningene • Kvalitetsveiledning for svart/hvitt • Tilkoblingsveiledning • Kopieringsveiledning • E-postveiledning • Faksveiledning 	<ul style="list-style-type: none"> • FTP-veiledning • Informasjon • Utskriftsmateriale • Flytteveiledning • Veiledning om utskriftskvalitet • Rekvistaveiledning
Feilsøking	Skriv ut testside	Rengjøre skanneren

Enhet

Innstillinger

Menyelement	Beskrivelse
Kontrollpanelspråk	Angi språket for teksten som vises på skjermen.
Land/region	Identifiserer landet eller regionen som skriveren er konfigurert til å operere i.
Kjør innledende oppsett Av* På	Kjør installeringsveiviseren.
Tastatur Tastaturtype	Velg et språk som en tastaturtype. Merk: Det kan hende at ikke alle verdiene for Tastaturtype vises, eller at spesiell maskinvare må installeres for at de skal vises.
Vist informasjon Skjermtekst 1 (IP-adresse*) Skjermtekst 2 (dato/klokkeslett*) Tilpasset tekst 1 Tilpasset tekst 2	Velg informasjonen som skal vises på startsidene.
Dato og klokkeslett Konfigurer Aktuell dato og klokkeslett Angi dato og klokkeslett manuelt Datoformat (MM-DD-ÅÅÅÅ*) Tidsformat (12-timers a.m./p.m.*) Tidssone (UTC-5:00*) Nettverkstidsprotokoll (NTP) Aktiver NTP (På*) NTP-server Aktiver godkjenning	Konfigurer dato og klokkeslett på skriveren og nettverkstidsprotokoll.
Papirstørrelser USA* Metrisk	Angi måleenheten for papirstørrelser. Merk: Landet eller regionen du valgte under den opprinnelige installeringsveiviseren, avgjør den opprinnelige innstillingen for papirstørrelse.
Merk: Standardinnstillingen indikeres med en stjerne (*) ved siden av en verdi.	

Menyelement	Beskrivelse
Lysstyrke på skjermen 20–100 % (100*)	Justere lysstyrken på skjermen.
Tilgang til flash-stasjon Aktivert* Deaktivert	Aktiver tilgang til flash-stasjonen.
Tillat fjerning av bakgrunn Av På*	Angi om bakgrunn kan fjernes.
Tillat skanninger av tilpasset jobb Av På*	Angi om innstillingen Skanning av tilpasset jobb vises for kopiering, skanning og faksing. Merk: Dette menyelementet vises bare når en harddisk er installert.
Planskanning på én side Av* På	Angi at skriveren skal skanne alle typer jobber som involverer skannerens glassplate, som én side. Merk: Skriveren går tilbake til startbildet etter å ha utført en enkel planskanning, i stedet for vise meldinger.
Lys i utskuff Av På*	Aktiver integrert lys for utskuff eller indikatorlys for en utskuff (ekstraustyr).
Lydtilbakemelding Knapptilbakemelding (På*) Volum (5*)	<ul style="list-style-type: none"> • Aktiver bruk av lydtilbakemelding for knappetrykk, panelinteraksjoner, meldinger om papir lagt i og feilmeldinger. • Juster tilbakemeldingsvolumet.
Tidsavbrudd skjerm 5-300 sekunder (60*)	Angi inaktiv tid før skjermen viser startsidene, eller før skriveren automatisk logger av en brukerkonto.
Merk: Standardinnstillingen indikeres med en stjerne (*) ved siden av en verdi.	

Øko-modus

Menyelement	Beskrivelse
Skriv ut Sider 1-sidig* 2-sidig	Angi om det skal skrives ut på én eller begge sider av papiret.
Skriv ut Sider pr. side Av* 2 sider per side 3 sider per side 4 sider per side 6 sider per side 9 sider per side 12 sider per side 16 sider per side	Skriv ut flere sider på ett ark.
Merk: Standardinnstillingen indikeres med en stjerne (*) ved siden av en verdi.	

Menyelement	Beskrivelse
Skriv ut Tonermørkhet 1-10 (8*)	Fastslå hvor lys eller mørk en tekst er.
Kopier Sider 1-sidig til 1-sidig* 1-sidig til 2-sidig 2-sidig til 1-sidig 2-sidig til 2-sidig	Angi skanningsatferd basert på originaldokumentet.
Kopier Sider pr. side Av* 2 sider med stående papirretning 4 sider med stående papirretning 2 sider med liggende papirretning 4 sider med liggende papirretning	Angi skanningsatferd basert på originaldokumentet.
Kopier Mørkhet 1-9 (5*)	Fastslå mørkhetsnivået for de skannede tekstbildene.
Merk: Standardinnstillingen indikeres med en stjerne (*) ved siden av en verdi.	

Eksternt kontrollpanel

Menyelement	Beskrivelse
Ekstern VNC-tilkobling Ikke tillat* Tillat	Koble til en ekstern VNC-klient (Virtual Network Computing) til det eksterne kontrollpanelet.
Autentiseringstype Ingen* Standard godkjenning	Angi godkjenningstypen ved tilgang til VNC-klientserveren.
VNC-passord	Angi passordet for å koble til VNC-klientserveren. Merk: Dette menyelementet vises bare hvis Godkjenningstype er satt til Standard godkjenning.
Merk: Standardinnstillingen indikeres med en stjerne (*) ved siden av en verdi.	

Varsler

Menyelement	Beskrivelse
Feil lysforhold Av På*	Angi om indikatorlyset skal slås på når det oppstår en utskriftsfeil.
Merk: Standardinnstillingen indikeres med en stjerne (*) ved siden av en verdi.	

Menyelement	Beskrivelse
Pip når det legges papir i papirmater Av På*	Aktiver en lyd når du legger i papir i den automatiske dokumentmateren.
Alarminnstilling Av Enkel* Uavbrutt	Angir antall ganger alarmen utløses når skriveren trenger tilsyn.
Rekvisita Vis anslag for rekvisita Vis anslag* Ikke vis anslag	Vise beregnet status for rekvisita.
Rekvisita Kassettalarm (Av*) Stiftealarm (Av*) Hullemaskinalarm (Av*)	Angi hvor mange ganger alarmen går når det er lite toner igjen i tonerkassetten, når stiftekassetten er tom, eller når hullepapirmottakeren er full eller mangler. Merk: Stiftealarmen og hullemaskinalarmen vises bare hvis det er installert alternativer for utskrift.
Oppsett av e-postvarsling E-postoppsett Primær SMTP-gateway Primær SMTP-gatewayport (25*) Sekundær SMTP-gateway Sekundær SMTP-gatewayport (25*) SMTP-tidsavbrudd (30 sekunder*) Svaradresse Bruk alltid standard SMTP-svaradresse(Av*) Bruk SSL/TLS(Deaktivert*) Krever klarert sertifikat(På*) SMTP-servergodkjenning(Krever ikke godkjenning*) Enhetsinitiert e-post(Ingen*) Brukerinitiert e-post(Ingen*) Bruk enhetsidentifikasjon for Active Directory(Av*) Bruker-ID for enhet Passord for enhet Kerberos 5-område NTLM-domene Deaktiver feilen «SMTP-server ikke konfigurert» (Av*)	Konfigurer e-postinnstillingene for skriveren.
Oppsett av e-postvarsling Oppsett av e-postlister og -varslinger E-postliste 1 E-postliste 2 E-post-hendelser	Angi e-postadressene, og aktiver e-postvarslingshendelsene. Merk: Dette menyelementet er bare tilgjengelig fra Embedded Web Server.
Forebygging av feil ADM multifeed-sensor Av På*	Registrer når den automatiske dokumentmateren trekker inn mer enn ett ark om gangen.
Merk: Standardinnstillingen indikeres med en stjerne (*) ved siden av en verdi.	

Menyelement	Beskrivelse
Forebygging av feil Papirstoppassistent Av På*	Angi at skriveren automatisk kjører ut tomme sider eller sider med delvis utskrift etter at et fastkjørt ark er fjernet.
Forebygging av feil Fortsett automatisk Av På* (5 sekunder)	Gjør at skriveren fortsetter behandlingen eller utskriften av en jobb automatisk etter å ha fjernet bestemte skrivertilstander som krever brukertilsyn.
Forebygging av feil Automatisk omstart Automatisk omstart Start på nytt når inaktiv Alltid starte på nytt* Aldri starte på nytt	Angi at skal skriveren å starte på nytt når det oppstår feil.
Forebygging av feil Automatisk omstart Maks. antall automatiske omstarter 1–20 (2*)	Angi antall automatiske omstarter som skriveren kan utføre.
Forebygging av feil Automatisk omstart Vindu for automatisk omstart 1–525600 sekunder (720*)	Angi hvor lang tid det skal gå før skriveren utfører en automatisk omstart.
Forebygging av feil Automatisk omstart Autoomstartteller	Viser en skrivebeskyttet informasjon til omstartstelleren.
Forebygging av feil Automatisk omstart Tilbakestill autoomstartteller Avbryt Fortsett	Tilbakestill autoomstartteller.
Forebygging av feil Vis feil med kort papir På Automatisk fjerning*	Angi at skriveren skal vise en melding når det oppstår en feil med kort papir. Merk: Kort papir refererer til størrelsen på papiret som er lagt i skriveren.
Forebygging av feil Sidebeskyttelse Av* På	Angir at skriveren skal hente hele siden inn i minnet før jobben skrives ut.
Gjenopprett papirstopp Gjenopprett v/stopp Av På Auto*	Angi at skriveren skal skrive ut fastkjørte sider på nytt.
Merk: Standardinnstillingen indikeres med en stjerne (*) ved siden av en verdi.	

Menyelement	Beskrivelse
Gjenopprett papirstopp Gjenopprett ved papirstopp i skanner Jobbnivå Sidenivå*	Angi hvordan du skal starte en skannejobb etter at du har løst en papirstopp.
Merk: Standardinnstillingen indikeres med en stjerne (*) ved siden av en verdi.	

Strømadministrasjon

Menyelement	Beskrivelse
Hvilemodusprofil Skriv ut fra hvilemodus Forbli aktiv etter utskrift Aktiver hvilemodus etter utskrift*	Angi at skriveren skal forbli i klarmodus eller gå tilbake i hvilemodus etter utskrift.
Tidsavbrudd Hvilemodus 1-120 minutter (15*)	Angi inaktiv tid før skriveren starter drift i hvilemodus.
Tidsavbrudd Tidsavbrudd for dvale Deaktivert 1 time 2 timer 3 timer 6 timer 1 dag 2 dager 3 dager* 1 uke 2 uker 1 måned	Angi hvor lang tid det skal gå før skriveren slår seg av.
Tidsavbrudd Tidsavbrudd for dvale ved tilkobling Dvale Ikke gå i dvale*	Angi Tidsavbrudd for dvale for å slå av skriveren når det finnes en aktiv Ethernet-tilkobling.
Planlegg moduser for strøm Planer Legg til ny plan	Angi når skriveren skal gå inn i hvilemodus eller dvalemodus.
Merk: Standardinnstillingen indikeres med en stjerne (*) ved siden av en verdi.	

Anonym datasamling

Menyelement	Beskrivelse
Anonym datasamling Informasjon om enhetsbruk og ytelse Ingen*	Send informasjon om skriverbruk og -ytelse til Lexmark. Merk: Sendetid for anonyme data vises bare når du setter Anonym datasamling til Enhetsbruk og ytelse.
Sendetid for anonyme data Startklokkeslett Stoppklokkeslett	
Merk: Standardinnstillingen indikeres med en stjerne (*) ved siden av en verdi.	

Tilgjengelighet

Menyelement	Beskrivelse
Dobbelinntastingsintervall 0–5 (0*)	Angi hvor lenge, i sekunder, skriveren skal ignorere like tastetrykk på tastaturet.
Første forsink gjentakelse tast 0,25–5 (1*)	Angi første forsinkelsen, i sekunder, før en gjentatt tast blir gjentatt. Merk: Dette menyelementet vises bare når et tastatur er koblet til skriveren.
Frekvens for gjentakelse av tast 0,5–30 (30*)	Angi antall trykk per sekund for en gjentakende tast. Merk: Dette menyelementet vises bare når et tastatur er koblet til skriveren.
Forleng tidsavbrudd for skjerm Av* På	Lar brukeren være på samme sted og tilbake stille timeren Tidsavbrudd skjerm når den utløper, i stedet for gå tilbake til startskjermen.
Hodetelefonvolum 1–10 (5*)	Justere hodetelefonvolumet. Merk: Dette menyelementet vises bare når hodetelefoner er koblet til skriveren.
Aktiver taleveiledning når hodetelefonene er koblet til Av* På	Aktiver taleveiledning når hodetelefoner er koblet til skriveren.
Les passord/PIN-koder Av* På	Angi at skriveren skal lese opp passord eller PIN-numre høyt. Merk: Dette menyelementet vises bare når hodetelefoner eller høyttalere er koblet til skriveren.
Merk: Standardinnstillingen indikeres med en stjerne (*) ved siden av en verdi.	

Menyelement	Beskrivelse
Talehastighet Svært sakte Langsom Normal* Rask Raskere Svært raskt Hurtig Svært hurtig Raskest	Angi talehastigheten for taleveiledningen Merk: Dette menyelementet vises bare når hodetelefoner eller høyttalere er koblet til skriveren.
Merk: Standardinnstillingen indikeres med en stjerne (*) ved siden av en verdi.	

Gjenoppsett standardinnstillinger

Menyelement	Beskrivelse
Gjenoppsett innstillinger Gjenoppsett alle innst. Gjenoppsett skriverinnst. Gjenoppsett nettverksinnst. Gjenoppsett faksinnst. Gjenoppsett programinnst.	Gjenoppsett standardinnstillingen for skriveren.

Vedlikehold

Konfigureringsmeny

Menyelement	Beskrivelse
USB-konfigurasjon USB PnP 1* 2	Endrer USB-drivermodusen til skriveren for å forbedre skriverens kompatibilitet med en datamaskin.
USB-konfigurasjon USB skann til lokal Av På*	Angi om USB-enhetsdriveren regnes som en enkel USB-enhet (ett grensesnitt) eller som en sammensatt USB-enhet (flere grensesnitt).
USB-konfigurasjon USB-hastighet Full Auto*	Tvinger USB-porten til å kjøre i full hastighet, og alle høyhastighetsfunksjoner deaktiveres.
Merk: Standardinnstillingen indikeres med en stjerne (*) ved siden av en verdi.	

Menyelement	Beskrivelse
Skuffkonfigurering Størrelsesregistrering Registrering i skuff [x] Av På*	Angi at skuffen automatisk skal registrere størrelsen på det papiret som er lagt i den.
Skuffkonfigurering Skuffkobling Automatisk* Av	Angi at skriveren skal koble sammen skuffer som har de samme innstillingene for papirtype og -størrelse.
Skuffkonfigurering Viser Skuffinnlegg-melding Av Bare for ukjente størrelser* Alltid	Vis en melding om å velge papirstørrelse og -type etter at du har satt inn skuffen.
Skuffkonfigurering A5 legges i Kortsida Langsida*	Bestem standard illeggingsretning for papir i A5-størrelse i alle papirkilder.
Skuffkonfigurering Papirmeldinger Auto* Flerbruksmater Manuelt papir	Angi papirkilden som brukeren legger i når det vises en melding om å legge i papir.
Skuffkonfigurering Konvoluttmeldinger Auto* Flerbruksmater Manuell konvolutt	Angi papirkilden som brukeren legger i når det vises en melding om å legge i konvolutter.
Skuffkonfigurering Handl. ved meld. Spør bruker* Fortsett Bruk gjeldende	Angi at skriveren skal håndtere papir- eller konvoluttrelaterte endringsmeldinger.
Rapporter Menyinnstillingsside Hendelseslogg Sammendrag av hendelseslogg Statistikk for statuskontroll	Skriv ut rapporter om skrivermenyinnstillinger, status og hendelseslogger.
Rekvisitabruk og -tellere Slett logg for bruk av rekvisita	Tilbakestill rekvisitatelleren eller vis det totale antallet utskrevne sider.
Merk: Standardinnstillingen indikeres med en stjerne (*) ved siden av en verdi.	

Menyelement	Beskrivelse
Skriveremuleringer PPDS-emulering Av* På	Angi at skriveren skal kjenne igjen og bruke PPDS-datastrømmen.
Skriveremuleringer PS-emulering Av På*	Angi at skriveren skal kjenne igjen og bruke PS-datastrømmen.
Skriveremuleringer Emulatorsikkerhet Tidsavbrudd for side 0–60 (60*)	Angi tidsavbrudd for siden under emulering.
Skriveremuleringer Emulatorsikkerhet Tilbakestill emulator etter jobb Av* På	Tilbakestill emulatoren etter en utskriftsjobb.
Skriveremuleringer Emulatorsikkerhet Deaktiver tilgang til skrivermelding Av På*	Deaktiver tilgang til skrivermelding under emulering.
Fakskonfigurasjon Faksstøtte, lite strøm Deaktiver hvilemodus Tillat hvilemodus Auto*	Angi faksen til å gå i hvilemodus når skriveren angir at den burde gjøre det. Merk: Dette menyelementet vises bare på enkelte skrivermodeller.
Fakskonfigurasjon Plassering for fakslagring NAND Disk*	Angi hvor alle fakser skal lagres. Merknader: <ul style="list-style-type: none"> • Dette menyelementet vises bare når en harddisk er installert. • Dette menyelementet vises bare på enkelte skrivermodeller.
Utskriftskonfigurasjon Gjør skrift skarpere 0–150 (24*)	Angi en tekstpunktstørrelse under som høyfrekvensskjermen bruker når det skrives ut skriftdata. Hvis verdien for eksempel er 24, vil alle skrifter med størrelse på 24 punkter eller færre bruke høyfrekvensskjermene.
Utskriftskonfigurasjon Tetthet på utskriften 1–5 (3*) Tetthet på kopien 1–5 (3*)	Juster tonertettheten når du skriver ut eller kopierer dokumenter.
Merk: Standardinnstillingen indikeres med en stjerne (*) ved siden av en verdi.	

Menyelement	Beskrivelse
Utskriftskonfigurasjon A4-fikseringsenhet Komprimer* Klipp	Angi fikseringsenhetens atferd ved utskrift på et papir i Letter-størrelse.
Enhetsoperasjoner Stillemodus Av* På	Still inn skriveren til å kjøre i Stillemodus. Merk: Aktivering av denne innstillingen reduserer den totale ytelsen til skriveren.
Enhetsoperasjoner Sikker modus Av* På	Angi at skriveren skal bruke en spesialmodus hvor den prøver å fortsette med så mye funksjonalitet som mulig, på tross av kjente problemer. Når den for eksempel er satt til På og dupleksmotoren ikke fungerer, utfører skriveren enkeltsidig utskrift av dokumentene selv om jobben er tosidig utskrift.
Enhetsoperasjoner Minste kopieringsminne 20 MB* 30 MB 50 MB 80 MB 100 MB	Angi minimumstildelingen av minne for lagring av kopieringsjobber.
Enhetsoperasjoner Fjern egendefinert status	Slett brukerdefinerte strenger for egendefinerte meldinger av typen Standard eller Alternativ.
Enhetsoperasjoner Fjern alle eksternt installerte meldinger	Sletter meldinger som er installert eksternt.
Enhetsoperasjoner Vis feilmeldingsvinduer automatisk Av På*	Vis eksisterende feilmeldinger på skjermen selv om skriveren fortsatt er inaktiv på startbildet i et tidsrom som tilsvarer innstillingen Tidsavbrudd for skjerm.
Enhetsoperasjoner Følg retningen på rask bane-kopiering Av* På	Aktiverer skriveren til å bruke retningsinnstillingen under Kopi-menyen når du sender hurtigkopieringsjobber.
Programkonfigurasjon LES-programmer Av På*	Aktiver LES-programmene (Lexmark Embedded Solutions). Merknader: <ul style="list-style-type: none"> Denne innstillingen påvirker ikke innebygde programmer når den er satt til På. Dette menyelementet er bare tilgjengelig fra Embedded Web Server.
Skannerkonfigurasjon Skanner – manuell registrering Skriv ut - hurtigstest	Skrive ut en hurtigstest-målside. Merk: Sørg for at margbredden på målsiden er jevn hele veien rundt målet. Hvis det ikke er tilfellet, kan det hende skrivermargene må tilbakestilles.
Merk: Standardinnstillingen indikeres med en stjerne (*) ved siden av en verdi.	

Menyelement	Beskrivelse
Skannerkonfigurasjon Skanner – manuell registrering Fremre ADM-registrering Bakre ADM-registrering Planregistrering	Registrere planskanneren og den automatiske dokumentmateren manuelt etter at du har byttet ut den automatiske dokumentmateren, skannerens glassplate eller kontrollerkortet.
Skannerkonfigurasjon Tilbakestill vedlikeholdsteller Tilbakestill vedlikeholdsteller for ADM	Tilbakestill telleren etter at du har byttet ut vedlikeholdssettet for ADM.
Skannerkonfigurasjon Kantradering Kantradering i planskanner (3*) Slett kant i ADM (3*)	Angi størrelsen til området som ikke skal skrives ut rundt en skannejobb fra en automatisk dokumentmater eller en planskanner i millimeter.
Skannerkonfigurasjon ADM-forskyvning Elektronisk ADF-forskyvning(På*)	Rett opp forskjøvede bilder som er skannet fra den automatiske dokumentmateren.
Skannerkonfigurasjon Deakt skanner Aktivert* Deaktivert ADM deaktivert	Deaktivere skanneren når den ikke fungerer som den skal.
Skannerkonfigurasjon Rekkefølge for TIFF-byte CPU-byterekkefølge* Little Endian Big Endian	Angi rekkefølgen for TIFF-byte for en TIFF-formatert skanning.
Skannerkonfigurasjon Nøyaktig TIFF-RowsPerStrip På* Av	Angi etikettverdien for RowsPerStrip for en TIFF-formatert skanning.
Merk: Standardinnstillingen indikeres med en stjerne (*) ved siden av en verdi.	

Sletting – feil

Menyelement	Beskrivelse
Sletting – feil Minne sist ryddet Harddisk sist ryddet	Vis informasjon om når skriverminnet eller harddisken sist ble ryddet. Merk: Harddisk sist ryddet vises bare når en harddisk er installert.

Menyelement	Beskrivelse
Sletting – feil Rydd all informasjon på ikke-flyktig minne Slett alle skriver- og nettverksinnstillinger Slett alle progr. og programinnst. Slett alle snarveier og snarveiinnstillinger Rydde all informasjon på harddisken Slett nedlastinger (slett alle makroer, skrifter, PPO-er og så videre) Slett bufrede jobber Slett holdte jobber	Fjern all informasjon i ikke-flyktig minne og informasjon på harddisken. Merk: Rydde all informasjon på harddisken vises bare når en harddisk er installert.

Synlige ikoner på startsidene

Meny	Beskrivelse
Synlige ikoner på startsidene Kopier E-post Faks Status/rekvisita Jobbkø Endre språk Snarveissenter Adressebok Bokmerker Holdte jobber USB FTP Skanneprofiler Programprofiler Skjermtilpasning Skannesenteret Kortkopi	Angi hvilke ikoner som skal vises på startbildet.

Om denne skriveren

Menyelement	Beskrivelse
Identifikasjonsmerke	Vis serienummeret til skriveren.
Skriverens plassering	Identifiser skriverens plassering. Maksimal lengde er 63 tegn.
Kontakt	Tilpass skrivernavnet. Maksimal lengde er 63 tegn.
Eksporter konfigurasjonsfil til USB	Eksporter konfigurasjonsfilen til en flash-stasjon.
Eksporter komprimerte logger til USB	Eksporter de komprimerte loggfilene til en flash-stasjon.
Send logger Avbryt Send	Send diagnoseinformasjon til Lexmark.

Skriv ut

Layout

Menyelement	Beskrivelse
Sider 1-sidig* 2-sidig	Angi om det skal skrives ut på én eller begge sider av papiret.
Vendestil Langside* Kortsid	Fastsett hvilken side av papiret som skal være innbundet ved tosidig utskrift.
Blanke sider Skriv ut Ikke skriv ut*	Skriv ut blanke sider som er inkludert i en utskriftsjobb.
Sorter Av (1,1,1,2,2,2) På (1,2,1,2,1,2)*	Legg sidene i en utskriftsjobb i riktig rekkefølge, spesielt når flere kopier av jobben skrives ut.
Skilleark Ingen* Mellom kopier Mellom jobber Mellom sider	Sett inn tomme skilleark ved utskrift.
Skillearkkilde Skuff [x] (1*) Flerbruksmater	Angi papirkilden for skillearkene.
Sider pr. side Av* 2 sider per side 3 sider per side 4 sider per side 6 sider per side 9 sider per side 12 sider per side 16 sider per side	Skriv ut flere sider på ett ark.
Rekkefølge for sider per side Vannrett* Omvendt vannrett Loddrett Omvendt loddrett	Angi posisjonen til flersidige bilder når du bruker menyen Sider pr. side.
Retning for sider per side Auto* Liggende Stående	Angi retningen til flersidige bilder når du bruker menyen Sider pr. side.
Merk: Standardinnstillingen indikeres med en stjerne (*) ved siden av en verdi.	

Menyelement	Beskrivelse
Ramme for sider per side Ingen* Heltrukket	Skriv ut en ramme rundt hvert bilde når du bruker menyen Sider pr. side.
Kopier 1-9999 (1*)	Angir antall kopier for hver utskriftsjobb.
Utskriftsområde Normal* Tilpass til siden Hele siden	Angi utskriftsområdet på et ark.
Merk: Standardinnstillingen indikeres med en stjerne (*) ved siden av en verdi.	

Etterbehandling

Menyelement	Beskrivelse
Stiftejobb Av* 1 stift, øverst til venstre 2 stifter, venstre 1 stift, øverst til høyre 2 stifter, topp 1 stift, nederst til venstre 2 stifter, nederst 1 stift, nederst til høyre 2 stifter, til høyre	Angi stifteplasseringen for alle utskriftsjobber. Merk: Dette menyelementet vises bare når en ferdiggjører er installert.
Test av stifteenhet Start	Finn ut om stifteenheten fungerer som den skal. Merk: Dette menyelementet vises bare når en ferdiggjører er installert.
Hulling Av* På	Lag hull langs kanten av utskriftene. Merk: Dette menyelementet vises bare hvis det er installert en ferdiggjører for stifting og hulling på flere steder.
Hullemodus 2 hull 3 hull 4 hull	Angi hullemodus for utskriftene. Merknader: <ul style="list-style-type: none"> • 3 hull er den amerikanske standardinnstillingen. Den internasjonale standardinnstillingen er 4 hull. • Dette menyelementet vises bare hvis det er installert en ferdiggjører for stifting og hulling på flere steder.
Merk: Standardinnstillingen indikeres med en stjerne (*) ved siden av en verdi.	

Menyelement	Beskrivelse
Forskyv sider Ingen* Mellom kopier Mellom jobber	Forskyv utskriften for hver utskriftsjobb eller hver kopi av en utskriftsjobb. Merknader: <ul style="list-style-type: none"> • Med Mellom kopier aktivert forskyves hver av kopiene i en utskriftsjobb hvis Sorter er satt til På [1,2,1,2,1,2]. Hvis Sorter er satt til Av [1,1,2,2,2,2], forskyves hvert sett med utskrifter, dvs. alle side 1 og alle side 2. • Mellom jobber forskyver hele utskriftsjobben, uavhengig av antall kopier som skrives ut. • Dette menyelementet vises bare hvis det er installert en ferdiggjører for stifting og hulling på flere steder.
Merk: Standardinnstillingen indikeres med en stjerne (*) ved siden av en verdi.	

Oppsett

Menyelement	Beskrivelse
Skriverspråk PCL-emulering* PS-emulering	Angi skrifterspråk. Merk: Selv om du angir et skrifterspråk som standard, kan et program sende utskriftsjobber som bruker et annet skrifterspråk.
Jobb venter Av* På	Ta vare på jobber som krever rekvisita, slik at jobber som ikke krever manglende rekvisita, kan skrives ut. Merk: Dette menyelementet vises bare når en harddisk er installert.
Jobbholdingstidsavbrudd 0–255 (30*)	Angi tiden i sekunder som skriveren skal vente på at en bruker skal gjøre noe før jobber som krever ressurser som ikke er tilgjengelige, holdes tilbake, og andre jobber i skriverkøen skrives ut. Merk: Dette menyelementet vises bare når en harddisk er installert.
Last ned til RAM* Disk	Angi hvor du vil lagre alle permanente ressurser, for eksempel skrifter og makroer, som er lastet ned til skriveren. Merk: Dette menyelementet vises bare når en harddisk er installert.
Lagre ressurser Av* På	Avgjøre hva skriveren skal gjøre med nedlastede ressurser, for eksempel skrifter og makroer, når den mottar en jobb som krever mer enn det tilgjengelige minnet. Merknader: <ul style="list-style-type: none"> • Når dette er satt til Av, beholder skriveren bare nedlastede ressurser frem til det er behov for minnet. Ressursene som er knyttet til det inaktive skrifterspråket er slettet. • Når dette er satt til På, bevarer skriveren alle permanent nedlastede ressurser på tvers av alle språkendringer. Når det er nødvendig, viser skriveren melding om fullt minne i stedet for å slette permanente ressurser.
Rekkefølge for Skriv ut alt Alfabetisk* Nyeste først Eldste først	Angi rekkefølgen for utskrift av holdte og konfidensielle jobber når Skriv ut alle er valgt. Merk: Dette menyelementet vises bare når en harddisk er installert.
Merk: Standardinnstillingen indikeres med en stjerne (*) ved siden av en verdi.	

Kvalitet

Menyelement	Beskrivelse
Utskriftsoppløsning 300 dpi 600 dpi* 1200 dpi 1200 bildekvalitet 2400 bildekvalitet	Angi oppløsningen for teksten og bildene på utskriftene. Merk: Oppløsning er fastsatt i punkter pr. tomme eller bildekvalitet.
Pikselforsterkning Av* Skrifter Horisontalt Vertikalt Begge retninger	Hvis du angir at flere piksler skal skrives ut i grupper, øker du klarheten og kvaliteten til teksten og bildene.
Tonermørkhet 1 til 10 (8*)	Fastslå hvor lys eller mørk en tekst er.
Halvtone Normal* Detaljer	Forbedre utskriften med jevnere streker med skarpere kanter.
Lysstyrke -6 til 6 (0*)	Juster lysstyrken for utskriften.
Kontrast 0 til 5 (0*)	Juster kontrasten for utskriften.
Gråkorrigering Auto* Normal	Justere kontrastforbedringen som er brukt i bilder.
Merk: Standardinnstillingen indikeres med en stjerne (*) ved siden av en verdi.	

Jobbstatistikk

Menyelement	Beskrivelse
Jobbstatistikk Av* På	Angi at skriveren skal opprette en logg for mottatte utskriftsjobber. Merk: Dette menyelementet vises bare hvis et flash-minne eller en harddisk er installert.
Statistikkloggfrekvens Daglig Ukentlig Månedlig*	Angi hvor ofte skriveren skal opprette en loggfil.
Merk: Standardinnstillingen indikeres med en stjerne (*) ved siden av en verdi.	

Menyelement	Beskrivelse
Logghandling ved frekvensslutt Ingen* Send gjeldende logg via e-post Send gjeldende logg via e-post og slett Legg ut gjeldende logg Legg ut gjeldende logg og slett	Angi hva skriveren skal gjøre når frekvensterskelen er nådd. Merk: Verdien som er definert i Statistikkloggfrekvens, angir når handlingen skal utføres.
Loggen er nesten full Av På (5) *	Angi den maksimale størrelsen på loggfilen før skriveren utfører Logghandling ved nesten full. Merk: Dette menyelementet vises bare hvis et flash-minne eller en harddisk er installert.
Logghandling ved nesten full Ingen* Send gjeldende logg via e-post Send gjeldende logg via e-post og slett Send eldste logg via e-post og slett Legg ut gjeldende logg Legg ut gjeldende logg og slett Legg ut eldste logg og slett Slett gjeldende logg Slett eldste logg Slett alle unntatt gjeldende Slett alle logger	Angi hva skriveren skal gjøre når harddisken er nesten full. Merk: Verdien som er definert for Loggen er nesten full, angir når handlingen skal utføres.
Logghandling er full Ingen* Send gjeldende logg via e-post og slett Send eldste logg via e-post og slett Legg ut gjeldende logg og slett Legg ut eldste logg og slett Slett gjeldende logg Slett eldste logg Slett alle unntatt gjeldende Slett alle logger	Angi hva skriveren skal gjøre når harddiskbruken når maksimumsgrensen på 100 MB.
URL til postlogg	Angi hvor jobbstatistikklogger skal sendes.
E-postadresse til sendeligger	Angi e-postadressen som skriveren skal sende jobbstatistikklogger til.
Prefiks for loggfil	Angi prefikset for loggfilene. Merk: Det gjeldende vertsnavnet som er definert på menyen TCP/IP, brukes som standard prefiks for loggfilen.
Merk: Standardinnstillingen indikeres med en stjerne (*) ved siden av en verdi.	

XPS

Menyelement	Beskrivelse
Skriv ut feilsider Av* På	Skriv ut en testside med feilinformasjon.
Minste linjebredde 1-30 (2*)	Angi en minste linjebredde for enhver jobb skrives ut i 1200 dpi.
Merk: Standardinnstillingen indikeres med en stjerne (*) ved siden av en verdi.	

PDF

Menyelement	Beskrivelse
Tilpass størrelse Av* På	Tilpasser innholdet på siden slik at det passer til den valgte papirstørrelsen.
Kommentarer Skriv ut Ikke skriv ut*	Angir om kommentarene i PDF-filen skal skrives ut.
Skriv ut PDF-feil Av På*	Aktiverer utskrift av PDF-feil.
Merk: Standardinnstillingen indikeres med en stjerne (*) ved siden av en verdi.	

PostScript

Menyelement	Beskrivelse
Skriv ut PS-feil Av* På	Skriv ut en side som beskriver PostScript®-feilen. Merk: Når det oppstår en feil, stopper behandlingen av jobb, skriveren skriver ut en feilmelding og resten av utskriftsjobben skrives ut blankt.
Minste linjebredde 1–30 (2*)	Angi den minste linjebredden. Merknader: <ul style="list-style-type: none"> • Jobber som skrives ut i 1200 dpi, bruker verdien direkte. • Jobber som skrives ut i 4800 CQ, bruker halvparten av verdien.
Lås PS-opplastingsmodus Av På*	Deaktiver filen SysStart.
Bildeutjevning Av* På	Forbedre kontrasten og skarpheten i bilder med lav oppløsning. Merk: Denne innstillingen har ingen virkning på bilder med en oppløsning på 300 dpi eller høyere.
Merk: Standardinnstillingen indikeres med en stjerne (*) ved siden av en verdi.	

Menyelement	Beskrivelse
Skriftprioritet Innebygget* Flash/disk	Angi søkerekkefølgen for skrifter. Merknader: <ul style="list-style-type: none"> • Innebygget angir at skriveren skal søke etter den forespurte skriften i skriverminnet før den søker i flash-minnet eller på skriverharddisken. • Flash/disk angir at skriveren skal søke etter den forespurte skriften i flash-minnet eller på skriverharddisken før den søker i skriverminnet. • Dette menyelementet vises bare hvis et flash-minne eller en harddisk er installert.
Tidsavbrudd venting Av På* (40 sekunder)	Gjør det mulig for skriveren å vente på mer data før en utskriftsjobb avbrytes.
Merk: Standardinnstillingen indikeres med en stjerne (*) ved siden av en verdi.	

PCL

Menyelement	Beskrivelse
Skriftkilde Innebygget* Disk Flash Alle	Velg kilden som inneholder den valgte standardskriften. Merknader: <ul style="list-style-type: none"> • Flash og Disk vises bare hvis et flash-minne eller en harddisk er installert. • Hvis Flash og Disk skal vises, må du kontrollere at de ikke er lese- eller skrivebeskyttet.
Skriftnavn Courier*	Velg en skrift fra den angitte skriftkilden.
Symbolsett 10U PC-8*	Angi symbolsettet for hvert skriftnavn. Merk: Et symbolsett er et sett med alfabetiske og numeriske tegn, skilletegn og spesialtegn. Symbolsett støtter de ulike språkene eller bestemte programmer, for eksempel matematiske symboler for vitenskapelig tekst.
Tegnbredde 0,08-100 (10*)	Angi tegnnavstand for skrifter med fast tegnbredde. Merk: Tegnbredde refererer til antallet faste mellomrom i en horisontal tomme.
Retning Stående* Liggende Snu stående* Snu liggende	Angi retningen på teksten og grafikken på siden.
Linjer pr. side 1-255	Angi antall linjer med tekst for hver side som skrives ut via PCL®-datastrømmen. Merknader: <ul style="list-style-type: none"> • Dette menyelementet aktiverer et vertikalt hemverk som gjør at det valgte antallet linjer blir skrevet ut mellom standardmargene på siden. • 60 er den amerikanske standardinnstillingen. Den internasjonale standardinnstillingen er 64.
Merk: Standardinnstillingen indikeres med en stjerne (*) ved siden av en verdi.	

Menyelement	Beskrivelse
PCL5 – minste linjebredde 1-30 (2*)	Angi en innledende minste linjebredde for enhver jobb som skrives ut i 1200 dpi.
PCLXL – minste linjebredde 1-30 (2*)	
A4-bredde 198 mm* 203 mm	Angi bredden på den logiske siden for A4-papir. Merk: Den logiske siden er plassen på den fysiske siden der dataene blir skrevet ut.
Auto CR etter LF Av* På	Angi at skriveren skal utføre en vognretur etter et linjeskift. Merk: En vognretur er en mekanisme som kommanderer skriveren til å flytte plasseringen av markøren til første posisjon på samme linje.
Auto LF etter CR Av* På	Angi at skriveren skal utføre et linjeskift etter en vognretur.
Endre skuffnummer Angi FB-mater Angi skuff [x] Angi manuell mating Angi manuell konvolutt Vis fabrikkoppsett Gjenopprett standarder	<ul style="list-style-type: none"> • Konfigurere skriveren til å arbeide med et annet skriverdriveren eller egendefinert program som bruker et annet sett med kildetilordninger for å be om en gitt papirkilde. • Vis fabrikkverdiene som er tilordnet for hver papirkilde. • Gjenopprett skuffomnummereringsverdiene til fabrikkinnstillingene.
Tidsavbrudd for utskrift Av På* (90 sekunder)	Angi at skriveren skal avslutte en utskriftsjobb etter at den har vært inaktiv i den angitte tidsperioden.
Merk: Standardinnstillingen indikeres med en stjerne (*) ved siden av en verdi.	

HTML

Menyelement	Beskrivelse
Skriftnavn Times*	Angi skriften som skal brukes ved utskrift av HTML-dokumenter.
Skriftstørrelse 1-255 (12*)	Angi skriftstørrelsen som skal brukes ved utskrift av HTML-dokumenter.
Skalering 1–400 (100*)	Skaler HTML-dokumenter for utskrift.
Retning Stående* Liggende	Angi sideretningen for HTML-dokumenter.
Margstørrelse 8-255 mm (19*)	Angi sidemargen for HTML-dokumenter.
Merk: Standardinnstillingen indikeres med en stjerne (*) ved siden av en verdi.	

Menyelement	Beskrivelse
Bakgrunner Ikke skriv ut Skriv ut*	Skriv ut bakgrunnsinformasjon eller grafikk i HTML-dokumenter.
Merk: Standardinnstillingen indikeres med en stjerne (*) ved siden av en verdi.	

Bilde

Menyelement	Beskrivelse
Automatisk tilpassing På Av*	Velg den beste tilgjengelige innstillingen for papirstørrelse og retning for et bilde. Merk: Når innstillingen er satt til På, overstyrer dette menyelementet innstillingene for skalering og retning for bildet.
Inverter Av* På	Inverterer bi-tonale sort/hvitt-bilder. Merk: Dette menyelementet gjelder ikke for GIF- eller JPEG-bilder.
skalerings- Forankre topp venstre Som passer best* Forankre på midten Tilp. til høyde/bredde Tilpass til høyde Tilpass til bredde	Juster bildet slik at det passer til det utskrivbare området. Merk: Når innstillingen Automatisk tilpassing er satt til På, blir Skalering automatisk satt til Som passer best.
Retning Stående* Liggende Snu stående Snu liggende	Angi retningen på teksten og grafikken på siden.
Merk: Standardinnstillingen indikeres med en stjerne (*) ved siden av en verdi.	

Papir

Skuffkonfigurering

Menyelement	Beskrivelse
Standardkilde Skuff [x] (1*) Flerbruksmater Manuelt papir Manuell konvolutt	Angi papirkilden for alle utskriftsjobber.
Merk: Standardinnstillingen indikeres med en stjerne (*) ved siden av en verdi.	

Menyelement	Beskrivelse
Papirstørrelse/-type Skuff [x] Flerbruksmater Manuelt papir Manuell konvolutt	Angi hvilken papirstørrelse eller papirtype som er lagt i hver papirkilde.
Skift størrelse Av Statement/A5 Letter/A4 Alle på listen*	Angi at skriveren skal erstatte en angitt papirstørrelse hvis den ønskede størrelsen ikke er lagt i en papirkilde. Merknader: <ul style="list-style-type: none"> • Med innstillingen Av blir brukeren bedt om å fylle på papir i den forespurte papirstørrelsen. • Statement/A5 skriver ut A5-dokumenter på Statement-papir når du legger i Statement-papir og jobber med Statement-størrelse på A5-papir når du legger i A5. Statement/A5 vises bare i Embedded Web Server. • Letter/A4 skriver ut A4-dokumenter på Letter-papir når du legger i Letter-papir og jobber med Letter-størrelse på A4-papir når du legger i Letter-papir. • Alle på listen erstatter Letter/A4.
Konfigurer FB-mater Vanlig skuff* Manuelt Første	Fastsetter virkemåten til flerbruksmateren. Merknader: <ul style="list-style-type: none"> • Når innstillingen Vanlig skuff er valgt, konfigureres flerbruksmateren som den automatiske papirkilden. • Når Manuelt er valgt, kan flerbruksmateren bare brukes til utskriftsjobber med manuell mating. • Når innstillingen Første er valgt, konfigureres flerbruksmateren som den primære papirkilden.
Merk: Standardinnstillingen indikeres med en stjerne (*) ved siden av en verdi.	

Papirtypekonfigurerings

Universaloppsett

Menyelement	Beskrivelse
Måleenhet Tommer Millimeter	Angi måleenheten for universalpapir. Merk: Tommer er den amerikanske standardinnstillingen. Den internasjonale standardinnstillingen er Millimeter.
Stående bredde 3–52 tommer (8,5*) 76-1321 mm (216*)	Angi bredden for stående utskrift for universalpapiret.
Stående høyde 3–52 tommer (14*) 76,2-1321 mm (356*)	Angi høyden for stående utskrift for universalpapiret.
Materetning Kortsiden* Langside	Angi at skriveren skal hente papir fra kortsiden eller langsiden. Merk: Langside vises bare hvis den lengste kanten er kortere enn den maksimale bredden som støttes.
Merk: Standardinnstillingen indikeres med en stjerne (*) ved siden av en verdi.	

Egendefinerte skannestørrelser

Menyelement	Beskrivelse
Tilpasset skannestørrelse [x] Navn på skannestørrelse Bredder 1-8,5 tommer (8,5*) 25,4-215,9 mm (215,9*) Høyde 1-25 tommer (14*) 25,4-635 mm (355,6*) Retning Stående* Liggende 2 skanninger per side Av* På	Tilordne et navn på skannestørrelse og konfigurere skanneinnstillingene.

Papirtyper

Menyelement	Beskrivelse
Vanlig Kartong Transparent Resirkulert Etiketter Vinyletiketter Bankpost Konvolutt Grov konvolutt Brevpapir Fortrykt Farget papir Lett Tungt Grovt/bomull Tilpasset type [X]	Angi teksturen, vekten og retningen til papiret.

Skuffkonfigurasjon

Menyelement	Beskrivelse
Utskuff Standard utskuff* Utskuff [x]	Angi utskuff.
Merk: Standardinnstillingen indikeres med en stjerne (*) ved siden av en verdi.	

Menyelement	Beskrivelse
Konfigurer utskuffer Postboks* Kobling Koble tilleggsenhet Typetildeling	Konfigurer driftsmodusen for utskuffene. Merknader: <ul style="list-style-type: none"> • Postboks gjør at en standard utskuff og en eventuell ekstra utskuff kan velges enkeltvis. • Kobling gjør at alle utskuffer kan kobles sammen som om de var én stor skuff. • Innstillingen Koble tilleggsenhet behandler alle ekstra utskuffer som én stor utskuff. • Innstillingen Typetildeling tilordner en utskuff eller et sammenkoblet sett med utskuffer til hver papirtype.
Tilpassede navn til utskuffer Standard utskuff Utskuff [x]	Tilordne et navn til utskuffen.
Merk: Standardinnstillingen indikeres med en stjerne (*) ved siden av en verdi.	

Kopier

Kopistandardverdier

Menyelement	Beskrivelse
Innholdstype Tekst Tekst/foto* Fotografi Grafikk	Forbedre utskriftsresultatet basert på innholdet til originaldokumentet.
Innholdskilde Sort/hvitt-laser* Fargelaser Blekkskriverpapir Foto/film Magasin Avis Trykk Annet	Forbedre utskriftsresultatet basert på kilden til originaldokumentet.
Sider 1-sidig til 1-sidig* 1-sidig til 2-sidig 2-sidig til 1-sidig 2-sidig til 2-sidig	Angi skanningsatferd basert på originaldokumentet.
Skilleark Ingen* Mellom kopier Mellom jobber Mellom sider	Angi om det skal settes inn tomme skilleark ved utskrift.
Merk: Standardinnstillingen indikeres med en stjerne (*) ved siden av en verdi.	

Menyelement	Beskrivelse
Skillearkkilde Skuff [x] (*) Flerbruksmater	Angi papirkilden for skillearkene.
Sider pr. side Av* 2 sider med stående papirretning 4 sider med stående papirretning 2 sider med liggende papirretning 4 sider med liggende papirretning	Angi antallet sider som skal skrives ut på én side av ett ark.
Skriv ut siderammer Av* På	Plasser en ramme rundt hvert bilde når flere bilder skrives ut på én side.
Sorter Av [1,1,1,2,2,2] På [1,2,1,2,1,2]*	Skriv ut flere kopier i rekkefølge.
Forskyv sider Ingen* Mellom kopier Mellom jobber	Forskyv utskriften for hver utskriftsjobb eller hver kopi av en utskriftsjobb. Merknader: <ul style="list-style-type: none"> • Med Mellom kopier aktivert forskyves hver av kopiene i en utskriftsjobb hvis Sorter er satt til På [1,2,1,2,1,2]. Hvis Sorter er satt til Av [1,1,1,2,2,2], forskyves hvert sett med utskrifter, dvs. alle side 1 og alle side 2. • Mellom jobber forskyver hele utskriftsjobben, uavhengig av antall kopier som skrives ut. • Dette menyelementet vises bare når ferdiggjøreren for stifting er installert.
Stifting Av* 1 stift, øverst til venstre 2 stifter, venstre 1 stift, øverst til høyre 2 stifter, topp 1 stift, nederst til venstre 2 stifter, nederst 1 stift, nederst til høyre 2 stifter, til høyre	Angi stifteplasseringen for alle utskriftsjobber. Merk: Dette menyelementet vises bare når ferdiggjøreren for stifting er installert.
Punch (Hulling) Av* 2 hull 3 hull	Angi hullemodus for alle utskriftsjobber. Merk: Dette menyelementet vises bare når ferdiggjøreren for stifting er installert.
«Kopier fra»-størrelsen	Angi papirstørrelsen til originaldokumentet. Merk: Letter er den amerikanske standardinnstillingen. Den internasjonale standardinnstillingen er A4.
Merk: Standardinnstillingen indikeres med en stjerne (*) ved siden av en verdi.	

Menyelement	Beskrivelse
«Kopier til»-kilden Skuff [x] (1*) Flerbruksmater Automatisk størrelsestilpasning	Angi papirkilden for kopieringsjobben.
Mørkhet 1 til 9 (5*)	Juster mørkhetsnivået for det skannede bildet.
Antall kopier 1-9999 (1*)	Angi antall kopier.
Topptekst/Bunntekst Venstre topptekst Midtre topptekst Høyre topptekst Venstre bunntekst Midtstilt bunntekst Høyre bunntekst	Angi topptekst- eller bunntekstinformasjon på det skannede bildet.
Mal Konfidensielt Kopier Kladd Haster Tilpasset Av*	Angi malteksten som skal skrives ut på hver kopi.
Tilpasset mal	Skriv inn teksten for det tilpassede valget i menyen Mal.
Merk: Standardinnstillingen indikeres med en stjerne (*) ved siden av en verdi.	

Avansert bilde

Menyelement	Beskrivelse
Fargefjerner Fargefjerner (Ingen*) Standard grense for rødt (128*) Standard grense for grønt (128*) Standard grense for blått (128*)	Angi hvilken farge som skal droppes under skanning, og juster fargefjernerinnstillingen for den fargen.
Kontrast Best for innhold* 0-5	Angi kontrasten for bildet som skannes.
Fjerning av bakgrunn Bakgrunnsregistrering (Innholdsbasert*) Nivå (0*)	Fjern bakgrunnsfargen eller bildestøyen fra originaldokumentet. Merknader: <ul style="list-style-type: none"> Innholdsbasert fjerner bakgrunnsfargen fra originaldokumentet. Fast fjerner bildestøyen fra et fotografi.
Merk: Standardinnstillingen indikeres med en stjerne (*) ved siden av en verdi.	

Menyelement	Beskrivelse
Midtstill automatisk Av* På	Juster innholdet midt på siden.
Speilvend bilde Av* På	Opprett et speilbilde av originaldokumentet.
Negativt bilde Av* På	Opprett et negativt bilde av originaldokumentet.
Skyggedetalj –4 til 4 (0*)	Juster skyggedetaljene i originaldokumentet.
Skann fra kant til kant Av* På	Skann originaldokumentet fra kant til kant.
Skarphet: 1–5 (3*)	Juster skarpheten for det skannede bildet.
Merk: Standardinnstillingen indikeres med en stjerne (*) ved siden av en verdi.	

Admin-kontroller

Menyelement	Beskrivelse
Transparenskilleark Av På*	Sett inn et blankt ark mellom transparenter.
Tillat prioriterte kopier Av På*	Stopp en utskriftsjobb midlertidig for å ta kopier.
Skanning av tilpasset jobb Av* På	Angi at skriveren skal skanne det første settet med originaldokumenter ved hjelp av de angitte innstillingene, og deretter skanne det neste settet med samme eller andre innstillinger. Merk: Dette menyelementet vises bare når en harddisk er installert.
Tillat lagring som snarvei Av På*	Lagre kopiinnstillinger som en snarvei.
Juster ADF-forskyvning Av* På	Angi at skriveren skal justere skjeve bilder fra dokumenter som er skannet fra den automatiske dokumentmaterialet.
Prøvekopi Av* På	Skriv ut en prøve kopi for å kontrollere kvaliteten før du skriver ut resten av kopiene. Merk: Dette menyelementet vises bare når en harddisk er installert.
Merk: Standardinnstillingen indikeres med en stjerne (*) ved siden av en verdi.	

Faks

Faksstandardverdier

Faksmodus

Menyelement	Beskrivelse
Faksmodus Faks Faksserver Deaktivert	Velg en faksmodus. Merk: Fabrikkinnstillingene kan variere avhengig av skrivermodellen.

Faksoppsett

Generelle faksinnstillinger

Menyelement	Beskrivelse
Faksnavn	Identifiser faksmaskinen din.
Faksnummer	Identifiser faksnummeret ditt.
Faks-ID Faksnavn Faksnummer*	Informere faksnettverk om faksnavnet eller faksnummeret ditt.
Minnebruk Bare mottak Det meste mottatt Lik* Mest sending Bare sending	Angi mengden internt skriverminne som tildeles for faksing. Merk: Dette menyelementet forhindrer feil med minnebufferen og mislykkede fakser.
Avbryt fakser Tillat* Ikke tillat	Avbryt utgående fakser før de sendes, eller avbryt innkommende fakser før de skrives ut.
Faksnummermaskering Av* Fra venstre Fra høyre	Angi formatet for maskering av et utgående faksnummer.
Sifre som skal maskeres 0–58 (0*)	Angi antallet sifre som skal maskeres i et utgående faksnummer.
Aktiver påvisning for Linje tilkoblet På* Av	Finn ut om telefonlinjen er koblet til skriveren. Merk: Gjenkjenning finner sted når du slår på skriveren og før hver samtale.
Optimaliser fakskompatibilitet	Konfigurer skriverens faksfunksjonalitet for optimal kompatibilitet med andre faksmaskiner.
Merk: Standardinnstillingen indikeres med en stjerne (*) ved siden av en verdi.	

Menyelement	Beskrivelse
Fakstransport T.38 Analog G.711 etherFAX	Angi transportmetode for faks. Merknader: <ul style="list-style-type: none"> • Dette menyelementet vises bare hvis lisenspakken etherFAX eller FAKs Over IP (FoIP) er installert på skriveren. • Fabrikkinnstillingene kan variere avhengig av skrivermodellen.
Merk: Standardinnstillingen indikeres med en stjerne (*) ved siden av en verdi.	

HTTPS-faksinnstillinger

Merk: Denne menyen vises bare hvis Fax Transport er satt til etherFAX.

Menyelement	Beskrivelse
URL-adresse for HTTPS-tjeneste	Angi URL-adressen til etherFAX-tjenesten.
HTTPS Proxy	Angi en URL-adresse for proxy-server.
HTTPS-proxy-bruker	Angi brukernavn og passord for proxy-serveren.
HTTPS-proxy-passord	
Kryptering for sending av faks Deaktivert Aktivert* Nødvendig	Aktiver kryptering for utgående faksmeldinger.
Kryptering for mottak av faks Deaktivert Aktivert* Nødvendig	Aktiver kryptering for innkommende faksmeldinger.
HTTPS-faksstatus	Vis kommunikasjonsstatus for etherFAX.
Merk: Standardinnstillingen indikeres med en stjerne (*) ved siden av en verdi.	

Innstillinger for sending av faks

Menyelement	Beskrivelse
Oppløsning Standard* Fin Superfin Ultrafin	Angi oppløsningen for det skannede bildet. Merk: Høyere oppløsning øker faksoverføringstiden og krever mer minne.
Original Size (originalstørrelse) [Liste over papirstørrelser] (Blandede størrelser*)	Angi størrelsen på originaldokumentet.
Retning Stående* Liggende	Angi retningen på originaldokumentet. Merk: Dette menyelementet vises bare på enkelte skrivermodeller.
Merk: Standardinnstillingen indikeres med en stjerne (*) ved siden av en verdi.	

Menyelement	Beskrivelse
Sider Av* Kortsider Langsider	Angi retningen til originaldokumentet når du skanner på begge sider av dokumentet. Merk: Dette menyelementet vises bare på enkelte skrivermodeller.
Innholdstype Tekst* Tekst/foto Fotografi Grafikk	Forbedre utskriftsresultatet basert på innholdet til originaldokumentet.
Innholdskilde Sort/hvitt-laser* Fargelaser Blekkskriverpapir Foto/film Magasin Avis Trykk Annet	Forbedre utskriftsresultatet basert på kilden til originaldokumentet.
Mørkhet 1–9 (5*)	Juster mørkhetsnivået for det skannede bildet.
Bak en PABX På Av*	Angi at skriveren skal slå faksnummeret uten å vente på å gjenkjenne ringetonen. Merk: En telefonsentraltjeneste (PBX) er et telefonnettverk som gjør at ett enkelt tilgangsnummer kan gi flere linjer til personer som ringer utenfra.
Oppringingsmodus Tone* Puls	Angi oppringingsmodusen for innkommende eller utgående fakser.
Merk: Standardinnstillingen indikeres med en stjerne (*) ved siden av en verdi.	

Avansert bilde

Menyelement	Beskrivelse
Fargebalanse Cyan - Red (Cyan – rød) –4 til 4 (0*) Magenta - Green (Magenta – grønn) –4 til 4 (0*) Yellow - Blue (Gul – blå) –4 til 4 (0*)	Juster fargeintensiteten under skanning.
Merk: Standardinnstillingen indikeres med en stjerne (*) ved siden av en verdi.	

Menyelement	Beskrivelse
Fargefjerner Fargefjerner (Ingen*) Standard grense for rødt (128*) Standard grense for grønt (128*) Standard grense for blått (128*)	Angi hvilken farge som skal droppes under skanning, og juster fargefjernerinnstillingen for den fargen.
Kontrast Best for innhold* 0 1 2 3 4 5	Angi kontrasten for utskriften.
Fjerning av bakgrunn Nivå -4 til 4 (0*)	Juster mengden av bakgrunn som er synlig på et skannet element.
Speilvend bilde Av* På	Opprett et speilbilde av originaldokumentet.
Negativt bilde Av* På	Opprett et negativt bilde av originaldokumentet.
Skyggedetalj -4 til 4 (0*)	Juster hvor mye skyggedetalj som skal være synlig på et skannet bilde.
Skann fra kant til kant På Av*	Tillat kant-til-kant-skanning for originaldokumentet.
Skarphet: 1-5 (3*)	Juster skarpheten for det skannede bildet.
Temperatur -4 til 4 (0*)	Angi om det skal genereres en utskrift som er kjøligere eller varmere.
Merk: Standardinnstillingen indikeres med en stjerne (*) ved siden av en verdi.	

Admin-kontroller

Menyelement	Beskrivelse
Aktiver fargefaksskanninger Av som standard* På som standard Bruk aldri Bruk alltid	Aktiver fargeskanninger for faks.
Automatisk ny oppringing 0-9 (5*)	Juster antallet oppringingsforsøk basert på aktivitetsnivået til mottakeres faksmaskiner.
Merk: Standardinnstillingen indikeres med en stjerne (*) ved siden av en verdi.	

Menyelement	Beskrivelse
Hyppighet for ny oppringing 1-200 minutter (3*)	Øk tiden mellom hvert nye oppringingsforsøk for å øke sannsynligheten for at faksen blir sendt.
Aktiver ECM På* Av	Aktiver ECM (Error Correction Mode) for faksjobber. Merk: ECM oppdager og korrigerer feil i prosessen for faksoverføring som skyldes støy på telefonlinjen og dårlig signalstyrke.
Aktiver faksskanninger På* Av	Faks dokumenter som er skannet til skriveren.
Driver til faks På* Av	Lar skriverdriveren sende faksjobber.
Tillat lagring som snarvei På* Av	Lagre faksnumre som snarveier på skriveren.
Maksimal hastighet 33600* 14400 9600 4800 2400	Angi maksimal hastighet for å sende faksen.
Skanning av tilpasset jobb Av* På	Slå på skanning av tilpassede jobber som standard. Merk: Dette menyelementet vises bare når en harddisk er installert.
Forhåndsvisning av skanning Av* På	Vis en forhåndsvisning av skanningen på skjermen. Merk: Dette menyelementet vises bare når en harddisk er installert.
Juster ADF-forskyvning Av* På	Rett forskyvning i det skannede bildet.
Automatisk konverter fargefakser til sorthvittfakser På* Av	Konverter alle utgående fargefakser til sort/hvitt.
Bekreft faksnummer Av* På	Be brukeren om å bekrefte faksnummeret.
Oppringingsprefiks	Angi et oppringingsprefiks.
Regler for foranstilt siffer	Opprett en regel for foranstilt siffer (oppringingsprefiks).
Merk: Standardinnstillingen indikeres med en stjerne (*) ved siden av en verdi.	

Innstillinger for mottak av faks

Menyelement	Beskrivelse
Faksjobb venter Ingen* Toner Toner og rekvisita	Fjern faksjobber som krever ressurser som ikke er tilgjengelige, fra utskriftskøen.
Antall ring før svar 1–25 (3*)	Angi antallet ringesignaler for innkommende fakser.
Automatisk reduksjon På* Av	Skalerer innkommende fakser så de passer på siden.
Papirkilde Skuff [X] Auto*	Angi papirkilden for utskrift av innkommende fakser.
Sider På Av*	Skriv ut på begge sider av papiret.
Skilleark Ingen* Før jobb Etter jobb	Angi om det skal settes inn tomme skilleark ved utskrift.
Skillearkkilde Skuff [X] (1*)	Angi papirkilden for skillearkene.
Utskuff Standard utskuff	Angi utskuffen for mottatte fakser.
Faksbunntekst På Av*	Skriv ut overføringsinformasjonen i bunnteksten på hver side i en mottatt faks.
Faksbunntekst, tidsstempel Motta* Skriv ut	Skriv ut tidspunkt nederst på hver side i en mottatt faks.
Stifting Av* 1 stifting 2 stiftinger	Stift det utskrevne fakسدokumentet. Merk: Dette menyelementet vises bare når en ferdiggjører er installert.
Holde fakser Modus for holdt faks Av* Alltid på Manuelt Planlagt	Sett mottatte fakser på vent uten at de skrives ut, inntil de blir frigitt.
Merk: Standardinnstillingen indikeres med en stjerne (*) ved siden av en verdi.	

Admin-kontroller

Menyelement	Beskrivelse
Aktiver mottak av faks På* Av	Angi at skriveren mottar faks.
Aktiver mottak av fargefaks På* Av	Angi at skriveren mottar fargefakser.
Aktiver anroper-ID På Av*	Vis nummeret som sender innkommende fakser.
Blokker faks uten navn På Av*	Blokker innkommende fakser som er sendt fra enheter uten angitt stasjons-ID eller faks-ID.
Liste for forbudt faks Legg til blokkerte faks	Angi telefonnumrene som du vil blokkere.
Svar ved Alle ring* Enkeltring Dobbeltring Trippelring Enkelt- eller dobbeltring Enkelt- eller trippelring Dobbelt- eller trippelring	Angi et bestemt ringesignal for innkommende fakser.
Automatisk svar På* Av	Angi at skriveren mottar faks automatisk.
Videresending av faks Skriv ut* Skriv ut og videresend Videresend	Angi hvorvidt mottatte fakser skal videresendes.
Videresend til Mål 1 Mål 2	Angi hvor mottatte fakser skal videresendes. Merk: Dette menyelementet vises bare når Videresending av faks er satt til Skriv ut og videresend eller Videresend.
Maksimal hastighet 33600* 14400 9600 4800 2400	Angi maksimal hastighet for å sende faksen.
Merk: Standardinnstillingen indikeres med en stjerne (*) ved siden av en verdi.	

Faksforside

Menyelement	Beskrivelse
Faksforside Av som standard* På som standard Bruk aldri Bruk alltid	Konfigurer innstillingene for faksforsiden.
Ta med til-felt Av* På	
Ta med fra-felt Av* På	
Fra	
Inkluder meldingsfelt Av* På	
Melding:	
Inkluder logo Av* På	
Inkluder bunntekst [x] Av* På	
Bunntekst [x]	
Merk: Standardinnstillingen indikeres med en stjerne (*) ved siden av en verdi.	

Innstillinger for fakslogg

Menyelement	Beskrivelse
Hyppighet for overføringslogg Alltid* Aldri Kun for feil	Angi hvor ofte skriveren skal opprette en overføringslogg.
Handling for overføringslogg Skriv ut Av På* E-post Av* På	Send per epost eller skriv ut en logg for vellykket faksoverføring eller overføringsfeil.
Merk: Standardinnstillingen indikeres med en stjerne (*) ved siden av en verdi.	

Menyelement	Beskrivelse
Logg for mottaksfeil Skriv aldri ut* Skriv ut ved feil	Skriv ut en logg for feil med faksmottak.
Skriv ut logger automatisk På* Av	Skriv ut all faksaktivitet.
Logg papirkilde Skuff [x] (1*)	Angi papirkilden for utskrift av logger.
Logger skjerm Eksternt faksnavn* Oppringt nummer	Identifiser senderen med eksternt faksnavn eller faksnummer.
Aktiver jobblogg På* Av	Vis et sammendrag av alle faksjobbene.
Aktiver anropslogg På* Av	Vis et sammendrag av faksoppringingshistorikk.
Log Output Bin (Utskuff for logg) Standard utskuff* Utskuff [x]	Angi utskuffen for utskrift av logger.
Merk: Standardinnstillingen indikeres med en stjerne (*) ved siden av en verdi.	

Innstillinger for høyttaler

Menyelement	Beskrivelse
Høyttalermodus Alltid av* Alltid på På til den kobles til	Angi fakshøyttalermodusen.
Høyttalervolum Lavt* Høyt	Juster volumet for fakshøyttaleren.
Ringevolum Av* På	Aktiver ringevolumet.
Merk: Standardinnstillingen indikeres med en stjerne (*) ved siden av en verdi.	

Oppsett av faksserver

Generelle faksinnstillinger

Menyelement	Beskrivelse
Til-format	Angi en faksmottaker. Merk: Hvis du vil bruke faksnummeret, skriver du inn nummertegnet (#) før et tall.
Svaradresse	Angi en svaradresse for å sende faksen.
Emne	Angi faksemnet og meldingen.
Melding	
Aktiver analogt mottak Av* På	Angi at skriveren mottar analoge fakser.
Merk: Standardinnstillingen indikeres med en stjerne (*) ved siden av en verdi.	

E-postinnstillinger for faksserver

Menyelement	Beskrivelse
Bruk SMTP-server for e-post På* Av	Bruk SMTP-innstillingene (Simple Mail Transfer Protocol) for e-post når du skal motta og sende fakser. Merk: Når de er satt til På, vises ikke alle andre innstillinger på menyen E-postinnstillinger for faksserver.
Primær SMTP-gateway	Skriv inn IP-adressen eller vertsnavnet til den primære SMTP-serveren.
Primær SMTP-gatewayport 1-65535 (25*)	Angi portnummeret for den primære SMTP-serveren.
Sekundær SMTP-gateway	Skriv inn IP-adressen eller vertsnavnet til den sekundære SMTP-serveren eller SMTP-reserveserveren.
Sekundær SMTP-gatewayport 1-65535 (25*)	Angi serverportnummeret til den sekundære SMTP-server eller SMTP-reserveserveren.
SMTP-tidsavbrudd 5-30 (30*)	Angi hvor lang tid det tar før det inntreffer et tidsavbrudd hvis SMTP-serveren ikke svarer.
Svaradresse	Angi en svaradresse for å sende faksen.
Bruk SSL/TLS Deaktivert* Forhandle Nødvendig	Angi om du vil sende faks ved hjelp av en kryptert kobling.
Krever klarert sertifikat Av På*	Angi et klarert sertifikat ved tilgang til SMTP-serveren.
Merk: Standardinnstillingen indikeres med en stjerne (*) ved siden av en verdi.	

Menyelement	Beskrivelse
SMTP-servergodkjenning Krever ikke godkjenning* Pålogging/vanlig NTLM CRAM-MD5 Digest-MD5 Kerberos 5	Angi godkjenningstypen for SMTP-serveren.
Enhetsinitiert e-post Ingen* Bruk SMTP-enhetsidentifikasjon	Angi om identifikasjon kreves for enhetsinitiert e-post.
Brukerinitiert e-post Ingen* Bruk SMTP-enhetsidentifikasjon Bruk bruker-ID og passord for økt Bruk e-postadresse og passord fra økt Spør bruker	Angi om identifikasjon kreves for brukerinitiert e-post.
Bruk enhetsident. for Active Directory Av* På	Aktiver påloggingsopplysninger og gruppemål for å koble til SMTP-serveren.
Bruker-ID for enhet	Angi bruker-ID og passord for å koble til SMTP-serveren.
Passord for enhet	
Kerberos 5-område	Angi området for godkjenningsprotokollen for Kerberos 5.
NTLM-domene	Angi domenenavnet for sikkerhetsprotokollen NTLM.
Deaktivere feilen «SMTP-server ikke konfigurert» Av* På	Skjule feilmeldingen «SMTP-server ikke konfigurert».
Merk: Standardinnstillingen indikeres med en stjerne (*) ved siden av en verdi.	

Skanneinnstillinger for faksserver

Menyelement	Beskrivelse
Bildeformat TIFF (.tif) PDF (.pdf)* XPS (.xps)	Angi filformatet for bildet som skannes.
Innholdstype Tekst* Tekst/foto Fotografi Grafikk	Forbedre utskriftsresultatet basert på innholdet til originaldokumentet.
Merk: Standardinnstillingen indikeres med en stjerne (*) ved siden av en verdi.	

Menyelement	Beskrivelse
Innholdskilde Sort/hvitt-laser* Fargelaser Blekkskriverpapir Foto/film Magasin Avis Trykk Annet	Forbedre utskriftsresultatet basert på kilden til originaldokumentet.
Faksoppløsning Standard* Fin Superfin Ultrafin	Angi faksoppløsningen.
Sider Av* Kortside Langside	Angi retningen til originaldokumentet når du skanner på begge sider av dokumentet.
Mørkhet 1–9 (5*)	Angi mørkhetsnivået for utskriften.
Retning Stående* Liggende	Angi retningen på teksten og grafikken på siden.
Original Size (originalstørrelse) [Liste over papirstørrelser]	Angi papirstørrelsen til originaldokumentet. Merknader: <ul style="list-style-type: none"> • Blandede størrelser er den amerikanske standardinnstillingen. Den internasjonale standardinnstillingen er A4. • Denne innstillingen kan variere avhengig av skrivermodellen din.
Bruk flersiders TIFF Av På*	Velg mellom TIFF-filer med én eller flere sider.
Merk: Standardinnstillingen indikeres med en stjerne (*) ved siden av en verdi.	

E-post

E-postoppsett

Menyelement	Beskrivelse
Primær SMTP-gateway	Skriv inn IP-adressen eller vertsnavnet til den primære SMTP-serveren som brukes til å sende e-post.
Merk: Standardinnstillingen indikeres med en stjerne (*) ved siden av en verdi.	

Menyelement	Beskrivelse
Primær SMTP-gatewayport 1–65535 (25*)	Angi portnummeret for den primære SMTP-serveren.
Sekundær SMTP-gateway	Skriv inn IP-adressen eller vertsnavnet til den sekundære SMTP-serveren eller SMTP-reserveserveren.
Sekundær SMTP-gatewayport 1–65535 (25*)	Angi serverportnummeret til den sekundære SMTP-server eller SMTP-reserveserveren.
SMTP-tidsavbrudd 5–30 sekunder (30*)	Angi hvor lang tid det tar før det inntreffer et tidsavbrudd hvis SMTP-serveren ikke svarer.
Svaradresse	Angi en svaradresse i e-posten.
Bruk alltid standard SMTP-svaradresse På Av*	Bruk alltid standard svaradresse i SMTP-serveren.
Bruk SSL/TLS Deaktivert* Forhandle Nødvendig	Angi om du vil sende e-post ved hjelp av en kodet kobling.
Krever klartert sertifikat Av På*	Krever et klartert sertifikat når du bruker SMTP-serveren.
SMTP-servergodkjenning Krever ikke godkjenning* Pålogging/vanlig NTLM CRAM-MD5 Digest-MD5 Kerberos 5	Angi godkjenningstypen for SMTP-serveren.
Enhetsinitiert e-post Ingen* Bruk SMTP-enhetsidentifikasjon	Angi om identifikasjon kreves for enhetsinitiert e-post.
Brukerinitiert e-post Ingen* Bruk SMTP-enhetsidentifikasjon Bruk bruker-ID og passord for økt Bruk e-postadresse og passord fra økt Spør bruker	Angi om identifikasjon kreves for brukerinitiert e-post.
Bruk enhetsident. for Active Directory Av* På	Angi om identifikasjon kreves for brukerinitiert e-post.
Bruker-ID for enhet	Angi bruker-ID og passord for å koble til SMTP-serveren.
Passord for enhet	
Kerberos 5-område	Angi området for godkjenningsprotokollen for Kerberos 5.
Merk: Standardinnstillingen indikeres med en stjerne (*) ved siden av en verdi.	

Menyelement	Beskrivelse
NTLM-domene	Angi domenenavnet for sikkerhetsprotokollen NTLM.
Deaktiver feilen «SMTP-server ikke konfigurert» Av* På	Skjule feilmeldingen «SMTP-server ikke konfigurert».
Merk: Standardinnstillingen indikeres med en stjerne (*) ved siden av en verdi.	

Standardinnstillinger for e-post

Menyelement	Beskrivelse
Emne:	Angi e-postemne og melding.
Melding:	
Filnavn	Angi filnavnet for det skannede dokumentet.
Format JPEG (.jpg) PDF (.pdf)* TIFF (.tif) XPS (.xps) TXT (*.txt) RTF (*.rtf) DOCX (.docx) CSV (.csv)	Angi filformatet for det skannede dokumentet. Merk: Menyelementene kan variere, avhengig av skrivermodellen.
Globale OCR-innstillinger Gjenkjente språk Auto-roter Fjern støy Auto-kontrastforbedring	Konfigurere innstillingene for optisk tegngjenkjenning (OCR). Merk: Dette menyelementet vises bare hvis du har kjøpt og installert en OCR-løsning.
PDF-innstillinger PDF-versjon (1.5*) Arkivversjon (A-1a*) Svært komprimert (Av*) Sikker (Av*) Arkivering (PDF/A) (Av*)	Konfigurer PDF innstillingene for det skannede dokumentet. Merknader: <ul style="list-style-type: none"> • Arkivversjon og Arkivering (PDF/A) støttes bare når PDF-versjon er satt til 1.4. • Svært komprimert vises bare når en harddisk er installert.
Innholdstype Tekst Tekst/foto* Fotografi Grafikk	Forbedre utskriftsresultatet basert på innholdstypen til originaldokumentet.
Merk: Standardinnstillingen indikeres med en stjerne (*) ved siden av en verdi.	

Menyelement	Beskrivelse
Innholdskilde Sort/hvitt-laser* Fargelaser Blekkskriverpapir Foto/film Magasin Avis Trykk Annet	Forbedre utskriftsresultatet basert på innholdskilden til originaldokumentet.
Farge Sort/hvitt Grå Farge* Auto	Angi at skriveren skal registrere filinnhold i farger eller sort/hvitt.
Oppløsning 75 dpi 150 dpi* 200 dpi 300 dpi 400 dpi 600 dpi	Angi oppløsningen for det skannede bildet.
Mørkhet 1–9 (5*)	Juster mørkhetsnivået for det skannede bildet.
Retning Stående* Liggende	Angi retningen på originaldokumentet.
Original Size (originalstørrelse) Blandede størrelser*	Angi papirstørrelsen til originaldokumentet.
Sider Av* Kortside Langside	Angi retningen til originaldokumentet når du skanner på begge sider av dokumentet.
Merk: Standardinnstillingen indikeres med en stjerne (*) ved siden av en verdi.	

Avansert bilde

Menyelement	Beskrivelse
Fargebalanse Cyan (0*) Magenta (0*) Gul (0*)	Juster fargeintensiteten for cyan, magenta og gul.
Merk: Standardinnstillingen indikeres med en stjerne (*) ved siden av en verdi.	

Menyelement	Beskrivelse
Fargefjerner Fargefjerner Ingen* Rødt Grønt Blått Standard grense for rødt 0-255 (128*) Standard grense for grønt 0-255 (128*) Standard grense for blått 0-255 (128*)	Angi hvilken farge som skal droppes under skanning, og juster fargefjernerinnstillingen for den fargen.
Automatisk fargeregistrering Fargefølsomhet 1-9 (5*) Områdefølsomhet 1-9 (5*) Bitdybde for e-post 1-biters* 8-biters Minimum skanneoppløsning 75 dpi 150 dpi 200 dpi 300 dpi*	Konfigurer innstillingen Automatisk fargeregistrering.
JPEG-kvalitet Best for innhold* 5-95	Angi JPEG-kvaliteten for det skannede bildet.
Kontrast Best for innhold* 0-5	Angi kontrasten for bildet som skannes.
Fjerning av bakgrunn Bakgrunnsregistrering Innholdsbasert* Fast Nivå -4 til 4 (0*)	Fjern bakgrunnsfargen eller bildestøyen fra originaldokumentet. Merknader: <ul style="list-style-type: none"> • Innholdsbasert fjerner bakgrunnsfargen fra originaldokumentet. • Fast fjerner bildestøyen fra et fotografi.
Speilvend bilde Av* På	Opprett et speilbilde av originaldokumentet.
Negativt bilde Av* På	Opprett et negativt bilde av originaldokumentet.
Skyggedetalj -4 til 4 (0*)	Juster skyggedetaljene i det skannede bildet.
Merk: Standardinnstillingen indikeres med en stjerne (*) ved siden av en verdi.	

Menyelement	Beskrivelse
Skann fra kant til kant Av* På	Skann originaldokumentet fra kant til kant.
Skarphet: 1–5 (3*)	Juster skarpheten i det skannede bildet.
Temperatur –4 til 4 (0*)	Generer en blåere eller rødere variant av originaldokumentet.
Blanke sider Fjern blanke sider (Ikke fjern*) Følsomhet for blanke sider (5*)	Angi følsomheten for skanninger i forhold til blanke sider i originaldokumentet.
Merk: Standardinnstillingen indikeres med en stjerne (*) ved siden av en verdi.	

Admin-kontroller

Menyelement	Beskrivelse
Maks e-poststørrelse 0–65535 (0*)	Angi den tillatte filstørrelsen for hver e-post.
Melding om størrelsesfeil	Angi en feilmelding som skriveren sender når en e-post overstiger den tillatte filstørrelse. Merk: Du kan angi opptil 1024 tegn.
Begrens mål	Begrens sending av e-posten til bare den angitte liste over domenenavn. Merk: Bruk komma for å skille hvert domene.
Send meg en kopi Vises aldri* På som standard Av som standard Alltid på	Send en kopi av e-posten til deg selv.
Tillat bare e-post til meg selv Av* På	Angi at skriveren skal sende e-post bare til deg selv.
Bruk cc:/bcc: Av* På	Aktiver kopi og blindkopi i e-post.
Bruk flersiders TIFF Av På*	Aktiver skanning av flere TIFF-bilder i én TIFF-fil.
TIFF-komprimering JPEG LZW*	Angi komprimeringstypen for TIFF-filer.
Tekststandard 5–95 (75*)	Angi tekstkvaliteten i innholdet som skannes.
Merk: Standardinnstillingen indikeres med en stjerne (*) ved siden av en verdi.	

Menyelement	Beskrivelse
Tekst-/fotostandard 5–95 (75*)	Angi tekst- og fotokvaliteten i innholdet som skannes.
Fotostandard 5–95 (50*)	Angi fotokvaliteten i innholdet som skannes.
Juster ADF-forskyvning Av* På	Angi at skriveren skal justere skjeve bilder fra dokumenter som er skannet fra den automatiske dokumentmateren.
Overføringslogg Skriv ut logg* Ikke skriv ut logg Skriv ut kun ved feil	Skriv ut en overføringslogg for e-postskanninger.
Logg papirkilde Skuff [x] (1*) Flerbruksmater	Angi papirkilden for utskrift av e-postlogger.
Skanning av tilpasset jobb Av* På	Angi at skriveren skal skanne det første settet med originaldokumenter ved hjelp av de angitte innstillingene, og deretter skanne det neste settet med samme eller andre innstillinger. Merk: Dette menyelementet vises bare når en harddisk er installert.
Forhåndsvisning av skanning Av På*	Vis en forhåndsvisning av skanning av originaldokumentet. Merk: Dette menyelementet vises bare når en harddisk er installert.
Tillat lagring som snarvei Av På*	Lagre en e-postadresse som en snarvei.
E-postbilder sendes som Vedlegg* Webkobling	Angi hvordan du vil sende bildene som er inkludert i e-posten.
Tilbakestill e-postinformasjon etter sending Av På*	Tilbakestill feltene Til, Emne, Melding og Filnavn til standardverdiene etter sending av e-post.
Merk: Standardinnstillingen indikeres med en stjerne (*) ved siden av en verdi.	

Webkoblingoppsett

Menyelement	Beskrivelse
Server	Angi identifikasjonen for serveren som er vert for bildene som er inkludert i e-posten.
Pålogging	
Passord	
Bane	
Filnavn	
Webkobling	

FTP

Standardinnstillinger for FTP

Menyelement	Beskrivelse
Format JPEG (.jpg) PDF (.pdf)* TIFF (.tif) XPS (.xps) TXT (*.txt) RTF (*.rtf) DOCX (.docx) CSV (.csv)	Angi filformatet for bildet som skannes. Merk: Menyelementene kan variere, avhengig av skrivermodellen.
Globale OCR-innstillinger Gjenkjente språk Auto-roter Fjern støy Auto-kontrastforbedring	Konfigurere innstillingene for optisk tegngjenkjenning (OCR). Merk: Dette menyelementet vises bare hvis du har kjøpt og installert en OCR-løsning.
PDF-innstillinger PDF-versjon (1.5*) Arkivversjon (A-1a*) Svært komprimert (Av*) Sikker (Av*) Arkivering (PDF/A) (Av*)	Konfigurer PDF-innstillingene for det skannede bildet. Merknader: <ul style="list-style-type: none"> • Arkivversjon og Arkivering (PDF/A) støttes bare når PDF-versjon er satt til 1.4. • Svært komprimert vises bare når en harddisk er installert.
Innholdstype Tekst Tekst/foto* Fotografi Grafikk	Forbedre utskriftsresultatet basert på innholdstypen til originaldokumentet.
Innholdskilde Sort/hvitt-laser* Fargelaser Blekkskriverpapir Foto/film Magasin Avis Trykk Annet	Forbedre utskriftsresultatet basert på innholdskilden til originaldokumentet.
Farge Sort/hvitt Grå Farge* Auto	Angi at skriveren skal registrere filinnhold i farger eller sort/hvitt.
Merk: Standardinnstillingen indikeres med en stjerne (*) ved siden av en verdi.	

Menyelement	Beskrivelse
Opplysning 75 dpi 150 dpi* 200 dpi 300 dpi 400 dpi 600 dpi	Angi oppløsningen for det skannede bildet.
Mørkhet 1–9 (5*)	Juster mørkhetsnivået for det skannede bildet.
Retning Stående* Liggende	Angi retningen på originaldokumentet.
Original Size (originalstørrelse) Blandede størrelser*	Angi papirstørrelsen til originaldokumentet.
Sider Av* Langside Kortsida	Angi retningen når du skanner på begge sider av dokumentet.
Filnavn	Angi filnavnet for det skannede bildet.
Merk: Standardinnstillingen indikeres med en stjerne (*) ved siden av en verdi.	

Avansert bilde

Menyelement	Beskrivelse
Fargebalanse Cyan (0*) Magenta (0*) Gul (0*)	Juster fargeintensiteten for cyan, magenta og gul.
Fargefjerner Fargefjerner Ingen* Rødt* Grønt* Blått* Standard grense for rødt 0-255 (128*) Standard grense for grønt 0-255 (128*) Standard grense for blått 0-255 (128*)	Angi hvilken farge som skal droppes under skanning, og juster fargefjernerinnstillingen for den fargen.
Merk: Standardinnstillingen indikeres med en stjerne (*) ved siden av en verdi.	

Menyelement	Beskrivelse
Automatisk fargeregistrering Fargefølsomhet 1–9 (5*) Områdefølsomhet 1–9 (5*) Bitdybde for FTP 1-biters* 8-biters Minimum skanneoppløsning 75 dpi 150 dpi 200 dpi 300 dpi*	Konfigurer innstillingen Automatisk fargeregistrering.
JPEG-kvalitet Best for innhold* 5-95	Angi JPEG-kvaliteten for det skannede bildet.
Kontrast Best for innhold* 0 1 2 3 4 5	Angi kontrasten for bildet som skannes.
Fjerning av bakgrunn Bakgrunnsregistrering Innholdsbasert* Fast Nivå -4 til 4 (0*)	Fjern bakgrunnsfargen eller bildestøyen fra originaldokumentet. Merknader: <ul style="list-style-type: none"> • Innholdsbasert fjerner bakgrunnsfargen fra originaldokumentet. • Fast fjerner bildestøyen fra et fotografi.
Speilvend bilde Av* På	Opprett et speilbilde av originaldokumentet.
Negativt bilde Av* På	Opprett et negativt bilde av originaldokumentet.
Skyggedetalj –4 til 4 (0*)	Juster skyggedetaljene i det skannede bildet.
Skann fra kant til kant Av* På	Tillat kant-til-kant-skanning for originaldokumentet.
Skarphet: 1–5 (3*)	Juster skarpheten i det skannede bildet.
Merk: Standardinnstillingen indikeres med en stjerne (*) ved siden av en verdi.	

Menyelement	Beskrivelse
Temperatur -4 til 4 (0*)	Generer en blåere eller rødere variant av originaldokumentet.
Blanke sider Fjern blanke sider Ikke fjern* Fjern Følsomhet for blanke sider 1-9 (5*)	Angi følsomheten for skanninger i forhold til blanke sider i originaldokumentet.
Merk: Standardinnstillingen indikeres med en stjerne (*) ved siden av en verdi.	

Admin-kontroller

Menyelement	Beskrivelse
Tekststandard 5-95 (75*)	Angi tekstkvaliteten for det skannede bildet.
Tekst-/fotostandard 5-95 (75*)	Angi tekst- eller fotokvaliteten for det skannede bildet.
Fotostandard 5-95 (50*)	Angi fotokvaliteten for det skannede bildet.
Bruk flersiders TIFF På* Av	Aktiver skanning av flere TIFF-bilder i én TIFF-fil.
TIFF-komprimering LZW* JPEG	Angi komprimeringstypen for TIFF-filer.
Overføringslogg Skriv ut logg* Ikke skriv ut logg Skriv ut kun ved feil	Skriv ut en overføringslogg for FTP-skanninger.
Logg papirkilde Skuff [x] (1*) Flerbruksmater	Angi papirkilden for utskrift av FTP-logger.
Log Output Bin (Utskuff for logg) Standard utskuff* Utskuff [x]	Angi utskuffen for utskrevne FTP-logger.
Skanning av tilpasset jobb Av* På	Slå på skanning av tilpassede jobber som standard. Merk: Dette menyelementet vises bare når en harddisk er installert.
Forhåndsvisning av skanning Av På*	Vis en forhåndsvisning av skanningen på skjermen. Merk: Dette menyelementet vises bare når en harddisk er installert.
Merk: Standardinnstillingen indikeres med en stjerne (*) ved siden av en verdi.	

Menyelement	Beskrivelse
Tillat lagring som snarvei Av På*	Lagre en FTP-adresse som en snarvei.
Juster ADF-forskyvning Av* På	Angi at skriveren skal justere skjeve bilder fra dokumenter som er skannet fra den automatiske dokumentmateren.
Merk: Standardinnstillingen indikeres med en stjerne (*) ved siden av en verdi.	

USB-stasjon

Skann til flash-stasjon

Menyelement	Beskrivelse
Format JPEG (.jpg) PDF (.pdf)* TIFF (.tif) XPS (.xps) TXT (*.txt) RTF (*.rtf) DOCX (.docx) CSV (.csv)	Angi filformatet for bildet som skannes. Merk: Menyelementene kan variere, avhengig av skrivermodellen.
Globale OCR-innstillinger Gjenkjente språk Auto-roter Fjern støy Auto-kontrastforbedring	Konfigurere innstillingene for optisk tegngjenkjenning (OCR). Merk: Dette menyelementet vises bare hvis du har kjøpt og installert en OCR-løsning.
PDF-innstillinger PDF-versjon (1.5*) Arkivversjon (A-1a*) Svært komprimert (Av*) Sikker (Av*) Arkivering (PDF/A) (Av*)	Angi PDF-innstillingene for det skannede bildet. Merknader: <ul style="list-style-type: none"> • Arkivversjon og Arkivering (PDF/A) støttes bare når PDF-versjon er satt til 1.4. • Svært komprimert vises bare når en harddisk er installert.
Innholdstype Tekst Tekst/foto* Fotografi Grafikk	Forbedre utskriftsresultatet basert på innholdstypen til originaldokumentet.
Merk: Standardinnstillingen indikeres med en stjerne (*) ved siden av en verdi.	

Menyelement	Beskrivelse
Innholdskilde Sort/hvitt-laser* Fargelaser Blekkskriverpapir Foto/film Magasin Avis Trykk Annet	Forbedre utskriftsresultatet basert på innholdskilden til originaldokumentet.
Farge Sort/hvitt Grå Farge* Auto	Angi at skriveren skal registrere filinnhold i farger eller sort/hvitt.
Oppløsning 75 dpi 150 dpi* 200 dpi 300 dpi 400 dpi 600 dpi	Angi oppløsningen for det skannede bildet.
Mørkhet 1–9 (5*)	Juster mørkhetsnivået for det skannede bildet.
Retning Stående* Liggende	Angi retningen på originaldokumentet.
Original Size (originalstørrelse) Blandede størrelser*	Angi papirstørrelsen til originaldokumentet.
Sider Av* Langside Kortside	Angi retningen til originaldokumentet når du skanner på begge sider av dokumentet.
Filnavn	Angi filnavnet for det skannede bildet.
Merk: Standardinnstillingen indikeres med en stjerne (*) ved siden av en verdi.	

Avansert bilde

Menyelement	Beskrivelse
Fargebalanse Cyan (0*) Magenta (0*) Gul (0*)	Juster fargeintensiteten for cyan, magenta og gul.
Merk: Standardinnstillingen indikeres med en stjerne (*) ved siden av en verdi.	

Menyelement	Beskrivelse
Fargefjerner Fargefjerner Ingen* Rødt Grønt Blått Standard grense for rødt 0-255 (128*) Standard grense for grønt 0-255 (128*) Standard grense for blått 0-255 (128*)	Angi hvilken farge som skal droppes under skanning, og juster fargefjernerinnstillingen for den fargen.
Automatisk fargeregistrering Fargefølsomhet 1-9 (5*) Områdefølsomhet 1-9 (5*) Bitdybde for skanning 1-biters* 8-biters Minimum skanneoppløsning 75 dpi 150 dpi 200 dpi 300 dpi*	Konfigurer innstillingen Automatisk fargeregistrering.
JPEG-kvalitet Best for innhold* 5-95	Angi JPEG-kvaliteten for det skannede bildet.
Kontrast Best for innhold* 0-5	Angi kontrasten for bildet som skannes.
Fjerning av bakgrunn Bakgrunnsregistrering Innholdsbasert* Fast Nivå (0*)	Fjern bakgrunnsfargen eller bildestøyen fra originaldokumentet. Merknader: <ul style="list-style-type: none"> • Innholdsbasert fjerner bakgrunnsfargen fra originaldokumentet. • Fast fjerner bildestøyen fra et fotografi.
Speilvend bilde Av* På	Opprett et speilbilde av originaldokumentet.
Negativt bilde Av* På	Opprett et negativt bilde av originaldokumentet.
Skyggedetalj -4 til 4 (0*)	Juster skyggedetaljene i det skannede bildet.
Merk: Standardinnstillingen indikeres med en stjerne (*) ved siden av en verdi.	

Menyelement	Beskrivelse
Skann fra kant til kant Av* På	Skann originaldokumentet fra kant til kant.
Skarphet: 1–5 (3*)	Juster skarpheten i det skannede bildet.
Temperatur –4 til 4 (0*)	Generer en blåere eller rødere variant av originaldokumentet.
Blanke sider Fjern blanke sider Ikke fjern* Fjern Følsomhet for blanke sider 1–9 (5*)	Angi følsomheten for skanninger i forhold til blanke sider i originaldokumentet.
Merk: Standardinnstillingen indikeres med en stjerne (*) ved siden av en verdi.	

Admin-kontroller

Menyelement	Beskrivelse
Tekststandard 5–95 (75*)	Angi tekstkvaliteten for det skannede bildet.
Tekst-/fotostandard 5–95 (75*)	Angi tekst- eller fotokvaliteten for det skannede bildet.
Fotostandard 5–95 (50*)	Angi fotokvaliteten for det skannede bildet.
Bruk flersiders TIFF Av På*	Aktiver skanning av flere TIFF-bilder i én TIFF-fil.
TIFF-komprimering LZW* JPEG	Angi komprimeringstypen for TIFF-filer.
Skanning av tilpasset jobb Av* På	Slå på skanning av tilpassede jobber som standard. Merk: Dette menyelementet vises bare når en harddisk er installert.
Forhåndsvisning av skanning Av På*	Vis en forhåndsvisning av skanningen på skjermen. Merk: Dette menyelementet vises bare når en harddisk er installert.
Juster ADF-forskyvning Av* På	Angi at skriveren skal justere skjeve bilder fra dokumenter som er skannet fra den automatiske dokumentmaterialet.
Merk: Standardinnstillingen indikeres med en stjerne (*) ved siden av en verdi.	

Skriv ut fra flash-stasjon

Menyelement	Beskrivelse
Antall kopier 1-9999 (1*)	Angi antall kopier.
Papirkilde Skuff [x] (1*) Flerbruksmater Manuelt papir Manuell konvolutt	Angi papirkilden for utskriftsjobben.
Sorter (1,1) (2,2,2) (1,2,3) (1,2,3)*	Legg sidene i en utskriftsjobb i riktig rekkefølge, spesielt når flere kopier av jobben skrives ut.
Sider 1-sidig* 2-sidig	Angi om det skal skrives ut på én eller begge sider av papiret.
Stifting Av* 1 stift, øverst til venstre 2 stifter, venstre 1 stift, øverst til høyre 2 stifter, topp 1 stift, nederst til venstre 2 stifter, nederst 1 stift, nederst til høyre 2 stifter, til høyre	Angi stifteplasseringen for alle utskriftsjobber. Merk: Dette menyelementet vises bare når ferdiggjøreren for stifting er installert.
Hulling Av* 2 hull 3 hull	Angi hullemodus for alle utskriftsjobber. Merk: Dette menyelementet vises bare når ferdiggjøreren for stifting er installert.
Forskyv sider Ingen* Mellom kopier Mellom jobber	Forskyv utskriften for hver utskriftsjobb eller hver kopi av en utskriftsjobb. Merknader: <ul style="list-style-type: none"> • Med Mellom kopier aktivert forskyves hver av kopiene i en utskriftsjobb hvis Sorter er satt til På [1,2,1,2,1,2]. Hvis Sorter er satt til Av [1,1,2,2,2], forskyves hvert sett med utskrifter, dvs. alle side 1 og alle side 2. • Mellom jobber forskyver hele utskriftsjobben, uavhengig av antall kopier som skrives ut. • Dette menyelementet vises bare når ferdiggjøreren for stifting er installert.
Vendestil Langside* Kortside	Fastsett hvilken side av papiret som skal være innbundet ved tosidig utskrift.
Merk: Standardinnstillingen indikeres med en stjerne (*) ved siden av en verdi.	

Menyelement	Beskrivelse
Sider pr. side Av* 2 sider per side 3 sider per side 4 sider per side 6 sider per side 9 sider per side 12 sider per side 16 sider per side	Skriv ut flere sider på ett ark.
Rekkefølge for sider per side Vannrett* Omvendt vannrett Omvendt loddrett Loddrett	Angi posisjonen til flersidige bilder når du bruker menyen Sider pr. side.
Retning for sider per side Auto* Liggende Stående	Angi retningen til flersidige bilder når du bruker menyen Sider pr. side.
Ramme for sider per side Ingen* Heltrukket	Skriv ut en ramme rundt hvert bilde når du bruker menyen Sider pr. side.
Skilleark Av* Mellom kopier Mellom jobber Mellom sider	Sett inn tomme skilleark ved utskrift.
Skillearkkilde Skuff [x] (1*) Flerbruksmater	Angi papirkilden for skillearkene.
Blanke sider Ikke skriv ut* Skriv ut	Skriv ut blanke sider i en utskriftsjobb.
Merk: Standardinnstillingen indikeres med en stjerne (*) ved siden av en verdi.	

Nettverk/porter

Nettverksoversikt

Menyelement	Beskrivelse
Aktiv adapter Auto* Standardnettverk Trådløs	Angi typen nettverkstilkobling. Merk: Trådløs er bare tilgjengelig for skrivere som er koblet til et trådløst nettverk.
Nettverksstatus	Vis tilkoblingsstatusen for skrivernetverket.
Vise nettverksstatus på skriver Av På*	Viser nettverksstatusen på skjermen.
Hastighet, tosidig utskrift	Viser hastigheten til nettverkskortet som for tiden er aktiv.
IPv4	Viser IPv4-adressen.
Alle IPv6-adresser	Viser alle IPv6-adresser.
Tilbakestill printserver	Tilbakestill alle de aktive nettverksforbindelsene til skriveren. Merk: Denne innstillingen fjerner alle konfigurasjonsinnstillingene for nettverket.
Tidsavbrudd for nettverksjobb Av På* (90 sekunder)	Angi hvor lang tid det skal ta før skriveren avbryter en nettverksutskriftsjobb.
Bannerside Av* På	Skriv ut en bannerside.
Portrekkevidde for skanning til PC	Angi et gyldig portområde for skrivere bak en portblokkerende brannmur.
Aktiver nettverkstilkoblinger Av På*	Gjør det mulig for skriveren å koble til et nettverk.
Aktiver LLDP Av* På	Aktive LLDP (Link Layer Discovery Protocol) på skriveren.
Merk: Standardinnstillingen indikeres med en stjerne (*) ved siden av en verdi.	

Trådløs

Merk: Denne menyen er bare tilgjengelig på skrivere som er koblet til et Wi-Fi-nettverk, eller skrivere som har en trådløs nettverksadapter.

Menyelement	Beskrivelse
Oppsett via mobilapp	Konfigurerer Wi-Fi-tilkoblingen via Lexmark Mobile Assistant.

Menyelement	Beskrivelse
Oppsett på skriverkontrollpanelet Velg nettverk Legg til et Wi-Fi-nettverk Nettverksnavn Nettverksmodus Infrastruktur Sikkerhetsmodus for trådløs tilkobling Deaktivert* WEP WPA2/WPA – Personlig WPA2 – Personlig 802.1x - RADIUS	Konfigurerer Wi-Fi-tilkoblingen via kontrollpanelet. Merk: 802.1x – RADIUS kan bare konfigureres fra Embedded Web Server.
Wi-Fi Protected Setup WPS Auto Detect (automatisk) Av På* Start trykknappmetoden Start PIN-metode	Opprett et Wi-Fi-nettverk og aktiver nettverkssikkerhet. Merknader: <ul style="list-style-type: none"> • WPS Auto Detect (automatisk) vises bare når sikkerhetsmodus for trådløs tilkobling er satt til WEP. • Start trykknappmetoden kobler skriveren til et Wi-Fi-nettverk når du trykker på knapper både på skriveren og på tilgangspunktet (den trådløse ruterer) innen en viss tid. • Start PIN-metode kobler skriveren til et Wi-Fi-nettverk når du bruker en PIN-kode på skriveren og taster den inn i innstillingene for trådløs tilkobling på tilgangspunktet.
Nettverksmodus BSS-type Infrastruktur*	Angi nettverksmodus.
Kompatibilitet 802.11b/g/n (2,4GHz)* 802.11a/b/g/n/ac (2,4 GHz / 5 GHz) 802.11a/n/ac (5 GHz)	Angir standard for Wi-Fi-nettverket. Merk: 802.11a/b/g/n/ac (2,4 GHz / 5 GHz) og 802.11a/n/ac (5 GHz) vises bare når det er installert et Wi-Fi-tilleggsutstyr.
Sikkerhetsmodus for trådløs tilkobling Deaktivert* WEP WPA2/WPA-Personal WPA2-Personal 802.1x - RADIUS	Angir sikkerhetsmodusen for tilkobling av skriveren til Wi-Fi-enheter. Merk: 802.1x – RADIUS kan bare konfigureres fra Embedded Web Server.
WEP Authentication Mode (Godkjenningsmodus) Auto* Åpne Delt	Angir WEP-typen (Wireless Encryption Protocol) som brukes med skriveren. Merk: Dette menyelementet vises bare når Sikkerhetsmodus for trådløs tilkobling er satt til WEP.
Angi WEP-nøkkel	Angir et WEP-passord for sikker Wi-Fi-tilkobling.
WPA2/WPA-Personal AES	Aktiverer Wi-Fi-sikkerhet via WPA (Wi-Fi Protected Access). Merk: Dette menyelementet vises bare når Sikkerhetsmodus for trådløs tilkobling er satt til WPA2/WPA-Personal.
Angi forhåndsdelte nøkkel	Angir passordet for sikker Wi-Fi-tilkobling.

Menyelement	Beskrivelse
WPA2-Personal AES	Aktiverer Wi-Fi-sikkerhet via WPA2. Merk: Dette menyelementet vises bare når Sikkerhetsmodus for trådløs tilkobling er satt til WPA2-Personal.
802.1x-krypteringsmodus WPA+ WPA2*	Aktiverer Wi-Fi-sikkerhet via 802.1x-standarden. Merknader: <ul style="list-style-type: none"> • Dette menyelementet vises bare når Sikkerhetsmodus for trådløs tilkobling er satt til 802.1x – RADIUS. • 802.1x – RADIUS kan bare konfigureres fra Embedded Web Server.
IPv4 Aktiver DHCP På* Av Angi statisk IP-adresse IP-adresse Nettmaske Gateway	Aktiver og konfigurer IPv4-innstillinger i skriveren.
IPv6 Aktiver IPv6 På* Av Aktiver DHCPv6 På Av* Automatisk konfigurasjon av tilstandsløs adresse På* Av DNS-serveradresse Manuelt tilordnet IPv6-adresse Manuelt tilordnet IPv6-ruter Adresseprefiks Alle IPv6-adresser Alle IPv6-ruteradresser	Aktiver og konfigurer IPv6-innstillinger i skriveren.
Nettverksadresse UAA LAA	Vis nettverksadressene.
PCL SmartSwitch Av På*	Angi at skriveren automatisk skal bytte til PCL-emulering når en utskriftsjobb krever det, uavhengig av standard skriftspråk. Merk: Hvis PCL SmartSwitch er av, undersøker ikke skriveren innkommende data, og den bruker standard skriftspråk slik det er angitt i menyen Oppsett.
PS SmartSwitch Av På*	Angi at skriveren automatisk skal bytte til PS-emulering når en utskriftsjobb krever det, uavhengig av standard skriftspråk. Merk: Hvis PS SmartSwitch er av, undersøker ikke skriveren innkommende data, og den bruker standard skriftspråk slik det er angitt i menyen Oppsett.

Menyelement	Beskrivelse
Jobbufring På Av*	Lagre utskriftsjobber midlertidig på harddisken før de skrives ut. Merk: Dette menyelementet vises bare når en harddisk er installert.
Binær PS for Mac Auto* På Av	Angi at skriveren kan behandle binære PostScript-utskriftsjobber for Macintosh. Merknader: <ul style="list-style-type: none"> • Innstillingen På behandler ubehandlede binære PostScript-utskriftsjobber. • Innstillingen Av filtrerer utskriftsjobber ved hjelp av standardprotokollen.

Wi-Fi Direct

Menyelement	Beskrivelse
Aktiver Wi-Fi Direct På Av*	Angir at skriveren skal kobles direkte til Wi-Fi-enheter.
Navn for Wi-Fi Direct	Angi navn for Wi-Fi-Direct-nettverket.
Wi-Fi Direct-passord	Angi et passord for å autentisere og bekrefte brukerne på en Wi-Fi-tilkobling.
Vis passord på oppsettsiden Av På*	Vis Wi-Fi Direct-passordet på nettverksoppsettsiden.
Foretrukket kanalnummer 1–11 Auto*	Angi ønsket kanal for Wi-Fi-nettverket.
IP-adresse for gruppeeier	Angi IP-adressen for gruppeeieren.
Godta trykknappforespørsler automatisk Av* På	Godta forespørsler om å koble til nettverket automatisk. Merk: Automatisk godtakelse av klienter er ikke sikret.
Merk: Standardinnstillingen indikeres med en stjerne (*) ved siden av en verdi.	

Ethernet

Menyelement	Beskrivelse
Nettverkshastighet	Vis hastigheten til den aktive nettverksadapteren.
IPv4 Aktiver DHCP (På*) Angi statisk IP-adresse	Konfigurer IPv4-innstillingene.
Merk: Standardinnstillingen indikeres med en stjerne (*) ved siden av en verdi.	

Menyelement	Beskrivelse
IPv6 Aktiver IPv6 (På*) Aktiver DHCPv6 (Av*) Automatisk konfigurasjon av tilstandsløs adresse (På*) DNS-serveradresse Manuelt tilordnet IPv6-adresse Manuelt tilordnet IPv6-ruter Adresseprefiks (64*) Alle IPv6-adresser Alle IPv6-ruteradresser	Konfigurer IPv6-innstillingene.
Nettverksadresse UAA LAA	Angi nettverksadressen.
PCL SmartSwitch Av På*	Angi at skriveren automatisk skal bytte til PCL-emulering når en utskriftsjobb krever det, uavhengig av standard skriftspråk. Merk: Hvis denne innstillingen er deaktivert, undersøker ikke skriveren innkommende data, og den bruker standard skriftspråk slik det er angitt på menyen Oppsett.
PS SmartSwitch Av På*	Angi at skriveren automatisk skal bytte til PostScript-emulering når en utskriftsjobb krever det, uavhengig av standard skriftspråk. Merk: Hvis denne innstillingen er deaktivert, undersøker ikke skriveren innkommende data, og den bruker standard skriftspråk slik det er angitt på menyen Oppsett.
Jobbufring Av* På	Lagre jobber midlertidig på harddisken før utskrift. Merk: Dette menyelementet vises bare når en harddisk er installert.
Binær PS for Mac Auto* På Av	Angi at skriveren kan behandle binære PostScript-utskriftsjobber for Macintosh. Merknader: <ul style="list-style-type: none"> • Auto behandler utskriftsjobber fra datamaskiner som kjører Windows- eller Macintosh-operativsystemer. • Av filtrerer PostScript-utskriftsjobber ved hjelp av standardprotokollen.
Energieffektivt Ethernet På Av Auto*	Redusere strømforbruket når skriveren ikke mottar data fra Ethernet-nettverket.
Merk: Standardinnstillingen indikeres med en stjerne (*) ved siden av en verdi.	

TCP/IP

Merk: Denne menyen vises bare for nettverksskrivere eller skrivere som er koblet til utskriftsservere.

Menyelement	Beskrivelse
Angi vertsnavn	Angi det gjeldende TCP/IP-vertsnavnet.
Domenenavn	Angi domenenavnet.
Tillat at DHCP/BOOTP oppdaterer NTP-server På* Av	Tillat at DHCP- og BOOTP-klienter oppdaterer NTP-innstillingene for skriveren.
Nullkonfigurasjonsnavn	Angi et navn for nullkonfigurasjonsnettverket.
Aktiver Auto IP Av* På	Tilordne en IP-adresse automatisk.
DNS-serveradresse	Angi gjeldende DNS-serveradresse (Domain Name System).
DNS-reserveadresse	Angi DNS-reserveserveradressene.
DNS-reserveadresse 2	
DNS-reserveadresse 3	
Domenesøkerekkefølge	Spesifiser en liste over domenenavn for å finne skriveren og ressursene som befinner seg i forskjellige domener i nettverket.
Aktiver DDNS Av* På	Oppdater Dynamic DNS-innstillingen.
DDNS TTL	Angi gjeldende DDNS-innstillingen.
Standard TTL	
DDNS-oppdateringstid	
Aktiver mDNS Av På*	Oppdater DNS-innstillingene for Multicast.
WINS-serveradresse	Angi en serveradresse for WINS (Windows Internet Name Service).
Aktiver BOOTP Av* På	Tillat at BOOTP tilordner en IP-adresse for skriver.
Begrenset serverliste	Angi IP-adressene som har tillatelse til å kommunisere med skriveren via TCP/IP. Merknader: <ul style="list-style-type: none"> • Bruk komma til å skille hver IP-adresse. • Du kan legge til opptil 50 IP-adresser.
Alternativer for begrenset serverliste Blokker alle porter* Blokker bare utskrift Blokker bare utskrift og HTTP	Angi tilgangsalternativet for IP-adresser som ikke er oppført i listen.
Merk: Standardinnstillingen indikeres med en stjerne (*) ved siden av en verdi.	

Menyelement	Beskrivelse
MTU 256–1500 Ethernet (1500*)	Angi en parameter for maksimal overføringsenhet (MTU) for TCP-tilkoblinger.
Raw Print Port 1-65535 (9100*)	Angi et raw-portnummer for skrivere som er koblet til i et nettverk.
Maksimal hastighet for utgående trafikk Av* På	Angi maksimal overføringshastighet for skriveren. Merk: Når dette er aktivert, er alternativet for denne innstillingen 100–1 000 000 kilobit/sekund.
Aktiver TLSv1.0 Av På*	Aktiver TLSv1.0-protokollen.
Aktiver TLSv1.1 Av På*	Aktiver TLSv1.1-protokollen.
SSL-chifferliste	Angi chifferalgoritmene som skal brukes for SSL- eller TLS-tilkoblingene.
Merk: Standardinnstillingen indikeres med en stjerne (*) ved siden av en verdi.	

SNMP

Merk: Denne menyen vises bare på nettverksskrivere eller skrivere som er koblet til utskriftsservere.

Menyelement	Beskrivelse
SNMP-versjoner 1 og 2c Aktivert Av På* Tillat SNMP-kringkasting Av På* Aktiver PPM MIB Av På* SNMP-gruppe	Konfigurer SNMP (Simple Network Management Protocol)-versjon 1 og 2c for å installere skriverdrivere og programmer.
Merk: Standardinnstillingen indikeres med en stjerne (*) ved siden av en verdi.	

Menyelement	Beskrivelse
PDF-versjon 3 Aktivert Av På* Kontekstnavn Angi legitimasjon for lese-/skriverettigheter Brukernavn Passord for godkjenning Passord for personvern Angi legitimasjon for skrivebeskyttelse Brukernavn Passord for godkjenning Passord for personvern Godkjenningskode MD5 SHA1* Laveste godkjenningsnivå Ikke godkjenning, ikke personvern Godkjenning, ikke personvern Godkjenning, personvern* Personvernalgoritme DES AES-128*	Konfigurer SNMP-versjon 3 for å installere og oppdatere sikkerhetsfunksjonene til skriveren.
Merk: Standardinnstillingen indikeres med en stjerne (*) ved siden av en verdi.	

IPSec

Merk: Denne menyen vises bare på nettverksskrivere eller skrivere som er koblet til utskriftsservere.

Menyelement	Beskrivelse
Aktiver IPSec Av På*	Aktiver IPSec (Internet Protocol Security).
Basiskonfigurasjon Standard* Kompatibilitet Sikker	Angi grunnkonfigurasjonen for IPSec.
Forslag for DH Group (Diffie-Hellman) modp2048 (14)* modp3072 (15) modp4096 (16) modp6144 (17)	Angi grunnkonfigurasjonen for IPSec. Merk: Dette menyelementet vises bare når Basiskonfigurasjon er satt til Kompatibilitet.
Merk: Standardinnstillingen indikeres med en stjerne (*) ved siden av en verdi.	

Menyelement	Beskrivelse
Foreslått krypteringsmetode 3DES AES*	Angi krypteringsmetoden. Merk: Dette menyelementet vises bare når Basiskonfigurasjon er satt til Kompatibilitet.
Foreslått godkjenningssmetode SHA1 SHA256* SHA512	Angi godkjenningssmetoden. Merk: Dette menyelementet vises bare når Basiskonfigurasjon er satt til Kompatibilitet.
IKE SA-levetid (timer) 1 2 4 8 24*	Angi utløpstid for IKE SA. Merk: Dette menyelementet vises bare når Basiskonfigurasjon er satt til Sikker.
IPSec SA-levetid (timer) 1 2 4 8* 24	Angi utløpstid for IPSec SA. Merk: Dette menyelementet vises bare når Basiskonfigurasjon er satt til Sikker.
IPSec-enhetssertifikat	Angi et IPsec-sertifikat.
Autentiserte tilkoblinger med forhåndsdelte nøkler Vert [x]	Konfigurer de autentiserte tilkoblingene på skriveren.
Autentiserte tilkoblinger med sertifikat Vert [x] Adresse[/subnett]	
Merk: Standardinnstillingen indikeres med en stjerne (*) ved siden av en verdi.	

802.1x

Merk: Denne menyen vises bare på nettverksskrivere eller skrivere som er koblet til utskriftsservere.

Menyelement	Beskrivelse
Aktiv Av* På	Gjør at skriveren kobler til nettverk som krever godkjenning før det gis tilgang.
Merk: Standardinnstillingen indikeres med en stjerne (*) ved siden av en verdi.	

LPD-konfigurasjon

Merk: Denne menyen vises bare på nettverksskrivere eller skrivere som er koblet til utskriftsservere.

Menyelement	Beskrivelse
LPD Timeout (LPD-tidsavbrudd) 0–65535 sekunder (90*)	Angi verdien for tidsavbrudd for å stoppe LPD-serveren (Line Printer Daemon) fra å vente i ubestemt tid på ugyldige utskriftsjobber eller utskriftsjobber som har hengt seg.
LPD Banner Page (LPD-bannerside) Av* På	Skriv ut en bannerside for alle LPD-utskriftsjobber. Merk: En bannerside er den første siden av en utskriftsjobb og som brukes som skilletegn mellom utskriftsjobber og til å identifisere opphavsmann for utskriftsforespørselen.
LPD Trailer Page (LPD-sluttside) Av* På	Skrive ut en sluttside for alle LPD-utskriftsjobber. Merk: En sluttside er den siste siden av en utskriftsjobb.
LPD Carriage Return Conversion (LPD-konvertering av vognretur) Av* På	Aktiver vognreturkonvertering. Merk: En vognretur er en mekanisme som kommanderer skriveren til å flytte plasseringen av markøren til første posisjon på samme linje.
Merk: Standardinnstillingen indikeres med en stjerne (*) ved siden av en verdi.	

HTTP-/FTP-innstillinger

Menyelement	Beskrivelse
Aktiver HTTP-server Av På*	Få tilgang til Embedded Web Server for å overvåke og administrere skriveren.
Aktiver HTTPS Av På*	Aktiver HTTPS (Hypertext Transfer Protocol Secure) for å kryptere dataoverføring til og fra utskriftsserveren.
Tving HTTPS-tilkoblinger På Av*	Tving skriveren til å bruke HTTPS-tilkoblinger.
Aktiver FTP/TFTP Av På*	Send filer ved hjelp av FTP/TFTP.
Lokale domener	Angi domenenavn for HTTP- og FTP-servere.
IP-adresse for HTTP-proxy	Konfigurer HTTP- og FTP-serverinnstillingene.
IP-adresse for FTP-proxy	
Standard IP-port for HTTP	
HTTPS-enhetssertifikat	
Standard IP-port for FTP	
Tidsavbrudd for HTTP/FTP-forespørsler 1-299 (30*)	Angi tidsrommet før servertilkoblingen stopper.
Nye forsøk for HTTP/FTP-forespørsler 1-299 (3*)	Angi antall nye forsøk på å koble til HTTP/FTP-serveren.
Merk: Standardinnstillingen indikeres med en stjerne (*) ved siden av en verdi.	

ThinPrint

Menyelement	Beskrivelse
Aktiver ThinPrint Av* På	Skriv ut med ThinPrint.
Portnummer 4000-4999 (4000*)	Angi portnummeret for ThinPrint-serveren.
Båndbredde (biter/sek) 100-1000000 (0*)	Angi hastigheten for å overføre data i et ThinPrint-miljø.
Pakkestørrelse (kB) 0-64000 (0*)	Angi pakkestørrelsen for dataoverføring.
Merk: Standardinnstillingen indikeres med en stjerne (*) ved siden av en verdi.	

USB

Menyelement	Beskrivelse
PCL SmartSwitch Av På*	Angir at skriveren skal bytte til PCL-emulering når en utskriftsjobb som er mottatt via en USB-port, krever det, uavhengig av standard skrifterspråk. Merk: Hvis denne innstillingen er deaktivert, undersøker ikke skriveren innkommende data, og den bruker standard skrifterspråk slik det er angitt på menyen Oppsett.
PS SmartSwitch Av På*	Angir at skriveren skal bytte til PostScript-emulering når en utskriftsjobb som er mottatt via en USB-port, krever det, uavhengig av standard skrifterspråk. Merk: Hvis denne innstillingen er deaktivert, undersøker ikke skriveren innkommende data, og den bruker standard skrifterspråk slik det er angitt på menyen Oppsett.
Jobbufring Av* På	Lagre jobber midlertidig på harddisken før utskrift. Merk: Dette menyelementet vises bare når en harddisk er installert.
Binær PS for Mac Auto* På Av	Angi at skriveren kan behandle binære PostScript-utskriftsjobber for Macintosh. Merknader: <ul style="list-style-type: none"> • Auto behandler utskriftsjobber fra datamaskiner som kjører Windows- eller Macintosh-operativsystemer. • Av filtrerer PostScript-utskriftsjobber ved hjelp av standardprotokollen.
Aktiver USB-port Av På*	Aktiver den fremre USB-porten.
Merk: Standardinnstillingen indikeres med en stjerne (*) ved siden av en verdi.	

Begrens tilgang til eksternt nettverk

Menyelement	Beskrivelse
Begrens tilgang til eksternt nettverk Av* På	Begrens tilgangen til nettverksområder.
Adresse til eksternt nettverk	Angi nettverksadressene med begrenset tilgang.
E-postadresse for varsel	Angi e-postadressen din for å sende et varsel om loggførte hendelser.
Ping-frekvens 1–300 (10*)	Angi tidsintervall for nettverksforespørsel i sekunder.
Emne	Angi emnet for og meldingen i e-postvarselet.
Melding	
Merk: Standardinnstillingen indikeres med en stjerne (*) ved siden av en verdi.	

Sikkerhet

Påloggingsmetoder

Behandle tillatelser

Menyelement	Beskrivelse
Funksjonstilgang Få tilgang til adressebøker i apper Endre adressebok Administrer snarveier Lag profiler Behandle bokmerker Skriv ut fra flash-stasjon Skann til flash-stasjon Kopier funksjon Fargefjerner E-postfunksjon Faksfunksjon FTP-funksjon Frigi holdte fakser Held Jobs Access (Tilgang til holdte jobber) Brukerprofiler Avbryt jobber på enheten Endre språk IPP (Internet Printing Protocol) Start skanning eksternt S/H utskrift Nettverksmappe – skanning	Kontroller tilgang til skriverfunksjoner.

Menyelement	Beskrivelse
Administrative menyer Menyen Sikkerhet Menyen Nettverk/porter Papirmeny Menyen Rapporter Menyer for funksjonskonfigurasjon Menyen Rekvizita Tilleggskortmeny SE-meny Enhetsmeny	Kontroller tilgang til skrivermenyinnstillinger.
Enhetsbehandling Fjernadministrasjon Fastvareoppdateringer Programkonfigurasjon Kontrollpanellås Innstillinger for Importer/eksporter alt Sletting – feil Tilgang til Embedded Web Server	Kontroller tilgang til alternativene for printeradministrasjon.
Programmer Nye programmer Lysbildefremvisning Endre bakgrunn Skjermbeskytter Kortkopi Skannesenteret Scan Center egendefinert 1 Scan Center egendefinert 2 Scan Center egendefinert 3 Scan Center egendefinert 4 Scan Center egendefinert 5 Scan Center egendefinert 6 Scan Center egendefinert 7 Scan Center egendefinert 8 Scan Center egendefinert 9 Scan Center egendefinert 10 Skjemaer og favoritter	Kontroller tilgangen til skriverprogrammer.

Lokale kontoer

Menyelement	Beskrivelse
Behandle grupper/tillatelser	Vis en liste over alle lagrede grupper på skriveren.
Legg til bruker Brukernavn/Passord Brukernavn Passord PIN-kode	Opprett lokale kontoer og angi den tilhørende tilgangen til skriverens funksjoner, administrative menyer, alternativer for skriveradministrasjon og programmer.

Planlegg USB-enheter

Menyelement	Beskrivelse
Planer Legg til ny plan	Planlegg tilgang til de fremre USB-portene.

Sikkerhetskontrollogg

Menyelement	Beskrivelse
Aktiver kontroll Av* På	Register hendelsene i sikkerhetskontrolloggen og den eksterne systemloggen.
Aktiver ekstern systemlogg Av* På	Send kontrolloggene til en ekstern server.
Ekstern systemloggserver	Angi den eksterne systemloggserveren.
Ekstern systemloggport 1-65535 (514*)	Angi den eksterne systemloggporten.
Ekstern systemloggmetode Normal UDP* Stunnel	Angi en systemloggmetode for å sende loggførte hendelser til en ekstern server.
Merk: Standardinnstillingen indikeres med en stjerne (*) ved siden av en verdi.	

Menyelement	Beskrivelse
Ekstern systemlogg-funksjon 0 – Kjernemeldinger 1 – Meldinger på brukernivå 2 – Postsystem 3 – Systemdaemoner 4 – Sikkerhets-/autoriseringsmeldinger* 5 – Meldinger generert internt av systemlogger 6 – Delsystem for linjeskriver 7 – Delsystem for nettverksnyheter 8 – UUCP-delsystem 9 – Klokkedaemon 10 – Sikkerhets-/autoriseringsmeldinger 11 – FTP-daemon 12 – NTP-delsystem 13 – Loggrevisjon 14 – Loggvarsling 15 – Klokkedaemon 16 – Lokal bruk 0 (lokal 0) 17 – Lokal bruk 1 (lokal 1) 18 – Lokal bruk 2 (lokal 2) 19 – Lokal bruk 3 (lokal 3) 20 – Lokal bruk 4 (lokal 4) 21 – Lokal bruk 5 (lokal 5) 22 – Lokal bruk 6 (lokal 6) 23 – Lokal bruk 7 (lokal 7)	Angi en områdekode som skriveren bruker når den sender logghendelser til en ekstern server.
Alvorlighetsgrad på hendelsene som skal logges 0 – Nødtilfelle 1 – Varsel 2 – Kritisk 3 – Feil 4 – Advarsel* 5 – Merknad 6 – Til informasjon 7 – Feilsøk	Angi grenseverdien for prioritetsnivået for logging av meldinger og hendelser.
Ikke-loggførte hendelser i ekstern systemlogg Av* På	Send alle hendelser, uavhengig av alvorlighetsgrad, til en ekstern server.
Administrators e-postadresse	Send et e-postvarsel om loggførte hendelser til administratoren.
E-postvarsel for fjernet logg Av* På	Send et e-postvarsel til administratoren når en loggoppføring slettes.
E-postvarsel for overskrevet logg Av* På	Send et e-postvarsel til administratoren når loggen er full og begynner å overskrive de eldste oppføringene.
Merk: Standardinnstillingen indikeres med en stjerne (*) ved siden av en verdi.	

Menyelement	Beskrivelse
Logg full virkemåte Skriv over de eldre oppføringene* Send logg via e-post, og slett alle oppføringer	Løs lagringsproblemer for logger når loggen fyller opp det tildelte minnet.
E-postvarsel for % fullt Av* På	Send et e-postvarsel til administratoren når loggen fyller opp det tildelte minnet.
Varslingsnivå % full 1-99 (90*)	
E-postvarsel for eksportert logg Av* På	Send et e-postvarsel til administratoren når en logg eksporteres.
E-postvarsel for endrede innstillinger Av* På	Send et e-postvarsel til administratoren når Aktiver kontroll er angitt.
Logglinjeavslutninger LF (\n)* CR (\r) CRLF (\r\n)	Angi hvordan loggfilen avslutter enden av hver linje.
Eksporter av digitale signaturer Av* På	Legg til en digital signatur for hver eksporterte loggfil.
Fjern logger	Slett alle kontrolloggene.
Eksporter logg Systemlogg (RFC 5424) Systemlogg (RFC 3164) CSV	Eksporter en sikkerhetslogg til en flash-stasjon.
Merk: Standardinnstillingen indikeres med en stjerne (*) ved siden av en verdi.	

Påloggingsbegrensninger

Menyelement	Beskrivelse
Mislykkede pålogginger 1–10 (3*)	Angi antallet mislykkede påloggingsforsøk før brukeren blir utestengt.
Tidsramme for mislykket pålogging 1–60 minutter (5*)	Angi tidsrommet mellom mislykkede påloggingsforsøk før brukeren blir utestengt.
Varighet for sperre 1–60 minutter (5*)	Angi blokkeringsperioden.
Tidsramme for webpålogging 1–120 minutter (10*)	Angi forsinkelsen for en ekstern pålogging før brukeren automatisk logges av.
Merk: Standardinnstillingen indikeres med en stjerne (*) ved siden av en verdi.	

Oppsett for konfidensiell utskrift

Menyelement	Beskrivelse
Maks. ugyldig PIN-kode 2–10	Angi antallet ganger en ugyldig PIN-kode kan angis. Merknader: <ul style="list-style-type: none"> • Verdien null slår av denne innstillingen. • Når grensen er nådd, slettes utskriftsjobbene for det brukernavnet og PIN-koden.
Konfidensiell utskrift-jobb utløper Av* 1 time 4 timer 24 timer 1 uke	Angi utløpstidspunktet for konfidensielle utskriftsjobber. Merknader: <ul style="list-style-type: none"> • Hvis dette menyelementet endres mens konfidensielle utskriftsjobber ligger i skriverens minne eller på skriverens harddisk, endres ikke utløpstidspunktet for disse utskriftsjobbene til den nye standardverdien. • Hvis skriveren slås av, slettes alle konfidensielle jobber som ligger i skriverens internminne.
Gjenta utskrift-jobb utløper Av* 1 time 4 timer 24 timer 1 uke	Angi utløpstidspunktet for en utskriftsjobb du ønsker å gjenta.
Bekreft utskrift-jobb utløper Av* 1 time 4 timer 24 timer 1 uke	Angi utløpstidspunktet etter utskriften av en kopi som brukeren kan undersøke kvaliteten på før resten av kopiene skrives ut.
Utsett utskrift-jobb utløper Av* 1 time 4 timer 24 timer 1 uke	Angi utløpstidspunktet for hvor lenge utskriftsjobber som skal utføres senere, lagres på skriveren.
Krev at alle jobber skal holdes Av* På	Angi at skriveren skal holde tilbake alle utskriftsjobber.
Behold like dokumenter Av* På	Angi at skriveren skal skrive ut andre dokumenter med samme filnavn uten å overskrive noen av utskriftsjobbene.
Merk: Standardinnstillingen indikeres med en stjerne (*) ved siden av en verdi.	

Diskryptering

Merk: Denne menyen vises bare når det er installert en harddisk.

Menyelement	Beskrivelse
Status Aktivert Deaktivert	Aktiver diskryptering.
Start kryptering	

Slett midlertidige datafiler

Menyelement	Beskrivelse
Lagret i innebygd minne Av* På	Slett alle filene som er lagret i skriverminnet.
Lagret på harddisk Én passering* Tre passeringer Syv passeringer	Slett alle filene som er lagret på skriverens harddisk. Merk: Dette menyelementet vises bare når en skriverharddisk er installert.
Merk: Standardinnstillingen indikeres med en stjerne (*) ved siden av en verdi.	

Løsninger LDAP-innstillinger

Menyelement	Beskrivelse
Følg LDAP-henvisninger Av* På	Søk etter den påloggede brukerkontoen på de ulike serverne i domenet.
LDAP-sertifikatgodkjenning Ja Nei*	Aktiver verifisering av LDAP-sertifikater.

Diverse

Menyelement	Beskrivelse
Beskyttede funksjoner Vis* Skjul	Vis alle funksjonene som funksjonstilgangskontrollen (FAC) beskytter uavhengig av sikkerhetstillatelsen som brukeren har. Merk: Skjul viser bare FAC-beskyttede funksjoner som brukeren har tilgang til.
Utskriftstillatelse Av* På	La brukeren logge på før utskrift.
Pålog. for std. utskriftstillatelse Brukernavn/Passord* Brukernavn	Angi standard pålogging for Utskriftstillatelse.
Merk: Standardinnstillingen indikeres med en stjerne (*) ved siden av en verdi.	

Menyelement	Beskrivelse
Maskinvarebryter for tilbakestilling av sikkerhet Aktiver gjestetilgang* Ingen virkning	Angi brukerens tilgang til skriveren. Merknader: <ul style="list-style-type: none"> Bryteren er plassert ved siden av et låseikon på kontrollerkortet. Aktiver gjestetilgang gir alle tilgang til alle aspekter ved skriveren. Ingen virkning gjør kanskje tilgang til skriveren umulig når den nødvendige sikkerhetsinformasjonen er utilgjengelig.
Minimumslengde på passordet 0-32	Angi passordlengden.
Aktiver vis passord/PIN-kode	Vis passordet eller det personlige ID-nummeret.
Merk: Standardinnstillingen indikeres med en stjerne (*) ved siden av en verdi.	

Rapporter

Menyinnstillingsside

Menyelement	Beskrivelse
Menyinnstillingsside	Skriv ut en rapport som inneholder skrivermenyene.

Enhet

Menyelement	Beskrivelse
Enhetsinformasjon	Skriv ut en rapport som inneholder informasjon om skriveren.
Enhetsstatistikk	Skriv ut en rapport om skriverbruk og rekvisitastatus.
Profiler-liste	Skriv ut en liste over profiler som er lagret i skriveren.
Aktivarapport	Skriv ut en rapport som inneholder serienummeret og modellnavnet for skriveren.

Skriv ut

Menyelement	Beskrivelse
Skriv ut skrifter PCL-skrifter PS-skrifter	Skrive ut fargeprøver og informasjon om skriftene som er tilgjengelige i hvert skriverspråk.
Skriv ut demo Demo Page (Demoside)	Skriv ut en side som viser skriverens egenskaper og støttede løsninger.
Skriv ut katalog	Skrive ut ressursene som er lagret i flash-enheten eller på harddisken. Merk: Dette menyelementet vises bare hvis det er installert en flash-enhet eller skriverharddisk.

Snarveier

Menyelement	Beskrivelse
Alle snarveier	Skriv ut en rapport som viser snarveiene som er lagret i skriveren.
Fakssnarveier	
Kopier snarveier	
E-postsnarveier	
FTP-snarveier	
Nettverksmappesnarvei	

Faks

Merk: Denne menyen vises bare hvis Faks er konfigurert, og Aktiver jobblogg er satt til På.

Menyelement	Beskrivelse
Faksjobblogg	Skriv ut en rapport om de siste 200 fullførte faksjobbene.
Faksanropslogg	Skriv ut en rapport med informasjon om de siste 100 oppringte, mottatte og blokkerte anropene.

Nettverk

Menyelement	Beskrivelse
Nettverksoppsettside	Skriv ut en side som viser de konfigurerte innstillingene for nettverk og trådløst nettverk på skriveren. Merk: Dette menyelementet vises bare for nettverksskrivere eller skrivere som er koblet til utskriftsservere.
Klienter tilkoblet Wi-Fi Direct	Skriv ut en side som viser listen over enheter som er koblet til skriveren via Wi-Fi Direct. Merk: Dette menyelementet vises bare når Aktiver Wi-Fi Direct er satt til På.

Hjelp

Menyelement	Beskrivelse
Skriv ut alle veiledningene	Skriver ut alle veiledningene
Tilkoblingsveiledning	Gir informasjon om hvordan du kobler til skriveren lokalt (USB) eller til et nettverk
Kopieringsveiledning	Inneholder informasjon om hvordan du kopierer og konfigurerer innstillingene
E-postveiledning	Inneholder informasjon om hvordan sender e-post og konfigurerer innstillingene
Faksveiledning	Inneholder informasjon om hvordan du sender fakser og konfigurerer innstillingene
FTP-veiledning	Inneholder informasjon om hvordan du skanner dokument og konfigurerer innstillingene
Informasjon	Viser flere informasjonskilder om skriveren
Utskriftsmateriale	Gir informasjon om hvordan du legger i papir og spesialpapir
Kvalitetsveiledning for svart/hvitt	Gir informasjon om kvalitetsinnstillingene for svart/hvitt-utskrift

Menyelement	Beskrivelse
Flytteveiledning	Gir informasjon om å flytting, plassering og transport av skriveren
Veiledning om utskriftskvalitet	Gir informasjon om hvordan du løser problemer med utskriftskvaliteten
Rekvisitaveiledning	Inneholder informasjon om bestilling av rekvisita

Feilsøking

Menyelement	Beskrivelse
Testsider for utskriftskvalitet	Skriv ut eksempelsider for å finne og rette opp feil i utskriftskvaliteten.
Rengjøre skanneren	Skriv ut informasjon om hvordan du skal rengjøre skanneren.

Skrive ut menyinnstillingssiden

Gå til startside, trykk på **Innstillinger > Rapporter > Menyinnstillingsside**.

Sikre skriveren

Finne sikkerhetssporet

Skriveren er utstyrt med en sikkerhetssperrefunksjon. Fest en sikkerhetssperre som er kompatibel med de fleste bærbare datamaskiner, på skriveren som vist for å sikre skriveren.



Slette skriverminne

For å slette flyktig minne eller bufrede data i skriveren må du slå av skriveren.

Hvis du vil slette ikke-flyktig minne eller individuelle innstillinger, enhets- og nettverksinnstillinger, sikkerhetsinnstillinger og innebygde løsninger, gjør du følgende:

- 1 Gå til startbildet, og trykk på **Innstillinger > Enhet > Vedlikehold > Sletting – feil**.
- 2 Velg **Rydd all informasjon på ikke-flyktig minne**, og trykk deretter på **SLETT**.
- 3 Velg **Start veiviser for førsteoppsett** eller **La skriver være frakoblet**, og trykk deretter på **Neste**.
- 4 Start operasjonen.

Slette innholdet på skriverens harddisk

- 1 Gå til startbildet, og trykk på **Innstillinger > Enhet > Vedlikehold > Sletting – feil**.
- 2 Merk av for **Rydd all informasjon på harddisken**, og trykk deretter på **SLETT**.
- 3 Velg en metode for å slette data.
- 4 Start operasjonen.

Merk: Denne prosessen kan ta opptil en drøy time, og skriveren vil ikke være tilgjengelig for andre oppgaver mens krypteringen pågår.

Kryptere skriverens harddisk

Denne prosessen sletter alt innholdet på harddisken. Hvis det er nødvendig, kan du sikkerhetskopiere viktige data fra skriveren før du begynner med kryptering.

- 1 Gå til startsidene, trykk på **Innstillinger > Sikkerhet > Diskkryptering > Start kryptering**.
- 2 Følg instruksjonene i vinduet på kontrollpanelet.

Merknader:

- For å unngå tap av data må du ikke slå av skriveren mens krypteringen pågår.
- Denne prosessen kan ta opptil en drøy time, og skriveren vil ikke være tilgjengelig for andre oppgaver mens krypteringen pågår.
- Skriveren startes på nytt automatisk etter krypteringen.

Gjenopprette fabrikkinnstillingene

- 1 Gå til startbildet, og trykk på **Innstillinger > Enhet > Gjenopprett standardinnstillinger**.
- 2 Trykk på **Gjenopprett innstillinger** > velg innstillingene du vil gjenopprette > **GJENOPPRETT**.
- 3 Start operasjonen.

Erklæring om flyktig og ikke-flyktig minne

Minnetyper	Beskrivelse
Flyktig minne	Skriveren bruker standard RAM: (Random Access Memory) til å bufre brukerdata midlertidig for enkle utskrifts- og kopieringsjobber.
ikke-flyktig minne	Skriveren kan bruke to typer ikke-flyktig minne: EEPROM og NAND (flash-minnekort). Begge typene brukes til å lagre operativsystemet, skriverinnstillinger, nettverksinformasjon, skanner- og bokmerkeinnstillinger og innebygde løsninger.
Skriverharddisk	Enkelte skrivere kan ha en harddisk installert. Skriverens harddisk er konstruert for skiverspesifikk funksjonalitet. Harddisken kan beholde bufrede brukerdata fra komplekse utskriftsjobber samt skjema- og skriftdata.

Slett innholdet av installert skriverminne under følgende omstendigheter:

- Skriveren skal trekkes tilbake.
- Skriverharddisken skal skiftes ut.
- Skriveren skal flyttes til en annen avdeling eller til et annet sted.
- Det skal utføres service på skriveren av en person utenfor organisasjonen.
- Skriveren skal fjernes fra lokalene for å få utført service.
- Skriveren skal selges til en annen organisasjon.

Avhending av skriverharddisk

- **Avmagnetisering:** Sletter harddisken med et magnetisk felt som fjerner lagrede data.
- **Knusing:** Komprimerer harddisken fysisk slik at den brytter komponentdeler og gjør dem uleselige.
- **Oppkutting:** River fysisk harddisken til mindre metallbiter.

Merk: For å garantere at alle dataene blir slettet fullstendig, må du fysisk ødelegge hver harddisk med lagrede data.

Vedlikeholde skriveren

Advarsel – mulig skade: Hvis du ikke bytter deler og rekvisita når du bes om det, kan dette skade skriveren eller hindre at skriveren fungerer optimalt.

Konfigurere varsler for rekvisita

1 Åpne en nettleser, og skriv inn IP-adressen til skriveren i adressefeltet.

Merknader:

- Vis IP-adressen til skriveren på startsidene til skriveren. IP-adressen vises som fire sett med tall atskilt med punktum, for eksempel 123.123.123.123.
- Hvis du bruker en proxyserver, må den deaktiveres midlertidig, slik at nettsiden kan lastes inn på riktig måte.

2 Klikk på **Innstillinger > Enhet > Varsler**.

3 Klikk på **Tilpassede varsler for rekvisita** på Rekvisita-menyen.

4 Velg et varsel for hver rekvisitaenhet.

5 Bruk endringene.

Opprette e-postvarslinger

Du kan konfigurere skriveren til å sende e-postvarsler når den begynner å gå tom for rekvisita, når det må fylles på papir, eller hvis det oppstår papirstopp.

1 Åpne en nettleser, og skriv inn IP-adressen til skriveren i adressefeltet.

Merknader:

- Vis IP-adressen til skriveren på startsidene til skriveren. IP-adressen vises som fire sett med tall atskilt med punktum, for eksempel 123.123.123.123.
- Hvis du bruker en proxyserver, må den deaktiveres midlertidig, slik at nettsiden kan lastes inn på riktig måte.

2 Klikk på **Innstillinger > Enhet > Varsler > Oppsett for e-postvarsling**, og konfigurere deretter innstillingene.

Merk: Kontakt e-postleverandøren hvis du ønsker mer informasjon om SMTP-innstillinger.

3 Klikk på **Oppsett av e-postlister og -varslinger**, og konfigurere deretter innstillingene.

4 Bruk endringene.

Vise rapporter

1 Gå til startbildet, og trykk på **Innstillinger > Rapporter**.

2 Velg rapporten du vil vise.

Justere høyttalervolumet

Justere standardvolumet for hodetelefoner

1 Gå til følgende på kontrollpanelet:

Innstillinger > Enhet > Tilgjengelighet

2 Justere hodetelefonvolumet.

Merk: Volumet tilbakestilles til standardverdien etter at hver økt logges ut eller når skriveren vekkes fra hvilemodus eller dvalemodus.

Konfigurere innstillinger for fakshøyttaler

Merk: Kontroller at faksen er konfigurert. Se [Konfigurere skriveren til å fakse på side 64](#) hvis du vil ha mer informasjon.

1 Gå til startbildet, og trykk på **Innstillinger > Faks > Faksoppsett > Høyttalerinnstillinger**.

2 Gjør følgende:

- Sett høyttalermodus til **Alltid på**.
- Sett høyttalervolumet til **Høy**.
- Aktiver ringevolumet.

Nettverksutskrift

Koble skriveren til et Wi-Fi-nettverk

Kontroller at Aktiv adapter er satt til Auto. Gå til startbildet og trykk på **Innstillinger > Nettverk/porter > Nettverksoversikt > Aktiv adapter**.

Bruke kontrollpanelet

1 Gå til startbildet og trykk på **Innstillinger > Nettverk/porter > Trådløs > Oppsett på skriverkontrollpanelet > Velg nettverk**.

2 Velg et Wi-Fi-nettverk, og skriv deretter inn nettverkspassordet.

Merk: Det vises en melding om oppsett av Wi-Fi-nettverk ved første oppsett av Wi-Fi-nettverksklare skrivermodeller.

Bruke Lexmark Mobile Assistant

1 Avhengig av den mobile enheten din kan du laste ned Lexmark Mobile Assistant-programmet fra enten Google Play eller App Store.

2 Gå til startbildet og trykk på **Innstillinger > Nettverk/porter > Trådløs > Oppsett via mobilapp > Skriver-ID**.

3 Fra den mobile enheten starter du programmet og godtar bruksvilkårene.

Merk: Gi tillatelser om nødvendig.

- 4 Trykk på **Koble til skriver** > **Gå til Wi-Fi-innstillinger**.
- 5 Koble mobilenheten din til skriverens trådløse nettverk.
- 6 Gå tilbake til programmet, og trykk deretter på **Oppsett av Wi-Fi-tilkobling**
- 7 Velg et Wi-Fi-nettverk, og skriv deretter inn nettverkspassordet.
- 8 Trykk på **Ferdig**.

Koble skriveren til et trådløst nettverk ved å bruke Wi-Fi Protected Setup (WPS)

Før du starter, kontrollerer du at:

- Tilgangspunktet (den trådløse ruterer) er WPS-sertifisert eller WPS-kompatibelt. Du finner mer informasjon i dokumentasjonen som fulgte med tilgangspunktet.
- Det er installert et trådløst nettverkskort i skriveren. Du finner mer informasjon i instruksjonene som fulgte med adapteren.
- Aktiv adapter er satt til Auto. Gå til startbildet og trykk på **Innstillinger** > **Nettverk/porter** > **Nettverksoversikt** > **Aktiv adapter**.

Bruke trykknappmetoden

- 1 Fra startbildet trykker du på **Innstillinger** > **Nettverk/porter** > **Trådløst** > **Wi-Fi Protected Setup** > **Start trykknappmetoden**.
- 2 Følg instruksjonene i vinduet på skjermen.

Bruke PIN-metoden

- 1 Fra startbildet trykker du på **Innstillinger** > **Nettverk/porter** > **Trådløst** > **Wi-Fi Protected Setup** > **Start PIN-metode**.
- 2 Kopier den åttesyfrede WPS-PIN-koden.
- 3 Åpne en nettleser, og skriv inn IP-adressen til tilgangspunktet i adressefeltet.

Merknader:

- Du finner IP-adressen i dokumentasjonen som fulgte med tilgangspunktet.
 - Hvis du bruker en proxyserver, må den deaktiveres midlertidig, slik at nettsiden kan lastes inn på riktig måte.
- 4 Åpne WPS-innstillingene. Du finner mer informasjon i dokumentasjonen som fulgte med tilgangspunktet.
 - 5 Angi den åttesyfrede PIN-koden, og lagre endringene.

Konfigurere Wi-Fi Direct

Wi-Fi Direct er en Wi-Fi-basert node-til-node-teknologi som gjør at trådløse enheter kan kobles direkte til en Wi-Fi Direct-aktivert skriver uten å måtte bruke et tilgangspunkt (trådløs ruter).

1 Gå til startbildet, og trykk på **Innstillinger > Nettverk/porter > Wi-Fi Direct**.

2 Konfigurer innstillingene.

- **Aktiver Wi-Fi Direct**– gjør at skriveren kan kringkaste sitt eget Wi-Fi Direct-nettverk
- **Wi-Fi Direct-navn**– tilordner et navn for Wi-Fi Direct-nettverket
- **Wi-Fi Direct-passord**– tilordner passordet for å forhandle frem trådløs sikkerhet ved bruk av node-til-node-tilkoblingen.
- **Vis passord på oppsettsiden**– viser passordet på siden for nettverksoppsett.
- **Godta trykknappforespørsler automatisk**– lar skriveren godta tilkoblingsforespørsler automatisk

Merk: Godta trykknappforespørsler automatisk er ikke sikret.

Merk: Hvis du vil vite passordet for Wi-Fi Direct-nettverket, kan du skrive ut siden for nettverksoppsett. Trykk på **Innstillinger > Rapporter > Nettverk > Nettverksoppsettside**.

Koble en mobilenhet til skriveren

Før du kobler til mobilenheten, må du kontrollere at Wi-Fi Direct er konfigurert. Se [Konfigurere Wi-Fi Direct på side 164](#) hvis du vil ha mer informasjon.

Koble til med Wi-Fi Direct

Merk: Disse instruksjonene gjelder bare for Android-mobilenheter.

- 1** Gå til menyen for innstillinger på mobilenheten.
- 2** Aktiver **Wi-Fi**, og trykk deretter på **Wi-Fi Direct**.
- 3** Velg skriverens Wi-Fi Direct-navn.
- 4** Bekreft tilkoblingen på skriverkontrollpanelet

Koble til med Wi-Fi

- 1** Gå til menyen for innstillinger på mobilenheten.
- 2** Klikk på **Wi-Fi**, og velg deretter skriverens Wi-Fi Direct-navn.

Merk: Strengen DIRECT-xy (der x og y er to tilfeldige tegn) legges til foran Wi-Fi Direct-navnet.

- 3** Tast inn Wi-Fi Direct-passordet.

Koble en datamaskin til skriveren

Før du kobler til datamaskinen, må du gjøre følgende:

- Aktiver Wi-Fi Direct i skriveren. Gå til startbildet, og trykk på **Innstillinger > Nettverk/porter > Wi-Fi Direct > Aktiver Wi-Fi Direct > På**.
- Merk deg Wi-Fi Direct-navnet. Gå til startbildet, og trykk på **Innstillinger > Nettverk/porter > Wi-Fi Direct > Wi-Fi Direct-navn**.

- Merk deg Wi-Fi Direct-passordet. Gå til startbildet, og trykk på **Innstillinger > Nettverk/porter > Wi-Fi Direct > Wi-Fi Direct-passord**.

Merk: Du kan også konfigurere Wi-Fi Direct-navnet og -passordet.

For Windows-brukere

- 1 Åpne **Skrivere og skannere**, og klikk deretter på **Legg til en skriver eller skanner**.
- 2 Klikk på **Vis Wi-Fi Direct-skrivere**, og velg deretter skriverens Wi-Fi Direct-navn.
- 3 På skriverskjermen ser du en åttesifret PIN-kode for skriveren.
- 4 Angi PIN-koden på datamaskinen.

Merk: Hvis skriverdriveren ikke allerede er installert, laster Windows ned den riktige driveren.

For Macintosh-brukere:

- 1 Klikk på trådløskonet, og velg deretter skriverens Wi-Fi Direct-navn.

Merk: Strengen DIRECT-xy (der x og y er to tilfeldige tegn) legges til foran Wi-Fi Direct-navnet.

- 2 Tast inn Wi-Fi Direct-passordet.

Merk: Bytt tilbake til det forrige nettverket på datamaskinen, når du har koblet den fra Wi-Fi Direct-tilkoblingen.

Deaktivere Wi-Fi-nettverket

- 1 Gå til startsidene og trykk på **Innstillinger > Nettverk/porter > Nettverksoversikt > Aktiv adapter > Standard nettverk**.
- 2 Følg instruksjonene i vinduet på kontrollpanelet.

Endre skriverportinnstillingene etter installering av en port for interne løsninger

Merknader:

- Hvis skriveren har en statisk IP-adresse, må du ikke endre konfigurasjonen.
- Hvis datamaskinene er konfigurert til å bruke nettverksnavnet i stedet for en IP-adresse, må du ikke endre konfigurasjonen.
- Hvis du installerer en trådløs port for interne løsninger (internal solutions port, ISP) på en skriver som tidligere har vært konfigurert for en Ethernet-tilkobling, må du koble skriveren fra Ethernet-nettverket.

For Windows-brukere

- 1 Åpne mappen **Skrivere**.
- 2 Åpne **Skriveregenskaper** fra hurtigmenyen på skriveren med den nye løsningsporten.
- 3 Konfigurer porten på listen.
- 4 Oppdater IP-adressen.
- 5 Bruk endringene.

For Macintosh-brukere:

- 1 Fra Systemvalg i Apple-menyen navigerer du til listen over skrivere og velger + > **IP**.
- 2 Skriv inn IP-adressen i adressefeltet.
- 3 Bruk endringene.

Konfigurere seriell utskrift (bare Windows)

- 1 Angi parameterne i skriveren.
 - a Fra kontrollpanelet navigerer du til menyen for portinnstillinger.
 - b Finn menyen for innstillinger for seriellporten, og juster eventuelt innstillingene.
 - c Bruk endringene.
- 2 Fra datamaskinen åpner du mappen Skrivere og velger deretter skriveren.
- 3 Åpne egenskapene for skriveren, og velg COM-porten på listen.
- 4 Angi parameterne for COM-porten i Enhetsbehandling.

Merknader:

- Seriell utskrift reduserer utskriftshastigheten.
- Kontroller at seriellkabelen er koblet til seriellporten på skriveren.

Rengjøre skriverdelene

Rengjøre skriveren

 **FORSIKTIG – FARE FOR STØT:** Koble strømledningen fra strømuttaket og koble alle kabler fra skriveren for å unngå elektrisk støt under rengjøring av utsiden av skriveren.

Merknader:

- Du bør utføre denne oppgaven med noen måneders mellomrom.
 - Skader på skriveren som skyldes feil håndtering, dekkes ikke av garantien.
- 1 Slå av skriveren, og koble strømledningen fra strømuttaket.
 - 2 Fjern alt papir fra standardskuffen og fra flerbruksmateren.
 - 3 Bruk en myk børste eller en støvsuger for å fjerne støv, lo og papirrester rundt skriveren.
 - 4 Rengjør skriveren utvendig med en fuktig, lofri og myk klut.

Merknader:

- Ikke bruk rengjøringsmidler fordi det kan skade overflaten på skriveren.

- Kontroller at hele skriveren er tørr etter rengjøringen.

5 Koble strømledningen til stikkontakten igjen, og slå deretter på skriveren.

⚠ FORSIKTIG – POTENSIELLE SKADER: Unngå risiko for brann eller elektrisk støt. Koble strømledningen til en riktig vurdert og ordentlig jordet stikkontakt som er i nærheten av produktet og lett tilgjengelig.

Rengjøre berøringsskjermen

⚠ FORSIKTIG – FARE FOR STØT: Koble strømledningen fra strømuttaket og koble alle kabler fra skriveren for å unngå elektrisk støt under rengjøring av utsiden av skriveren.

- 1** Slå av skriveren, og koble strømledningen fra strømuttaket.
- 2** Bruk en fuktig, myk klut som ikke loer, og tørk av berøringsskjermen.

Merknader:

- Ikke bruk noen form for rengjøringsmidler, da dette kan skade berøringsskjermen.
- Kontroller at berøringsskjermen er tørr etter rengjøring.

3 Koble strømledningen til stikkontakten igjen, og slå deretter på skriveren.

⚠ FORSIKTIG – POTENSIELLE SKADER: Unngå risiko for brann eller elektrisk støt. Koble strømledningen til en riktig vurdert og ordentlig jordet stikkontakt som er i nærheten av produktet og lett tilgjengelig.

Rengjøre skanneren

- 1** Åpne skannerdekselet.



2 Bruk en fuktig, myk klut som ikke løer, og tørk av følgende områder:

- Den automatiske dokumentmaterens glassplate

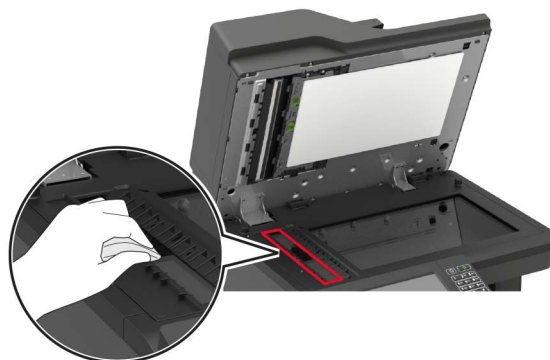

- ADM-glassplate

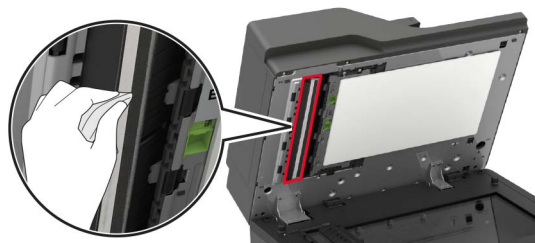

- Skannerglassplate



- Skannerens glassplate

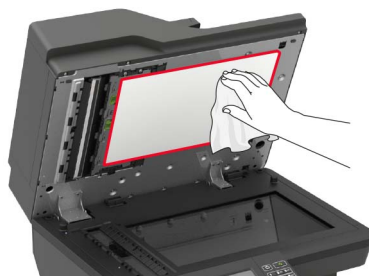

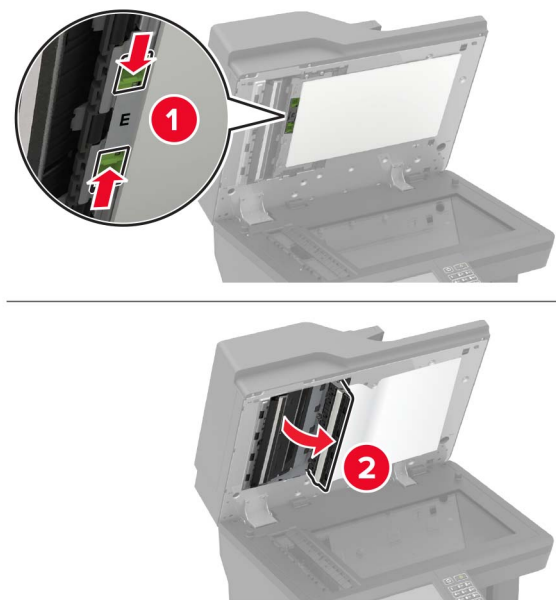
3 Åpne deksel E.**4** Bruk en fuktig, myk klut som ikke løer, og tørk av følgende områder:

- ADM-glassplate i deksel E

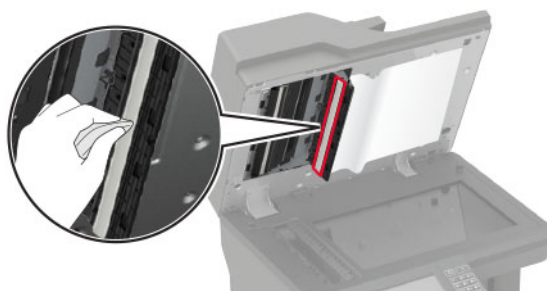

- ADM-glass i deksel E

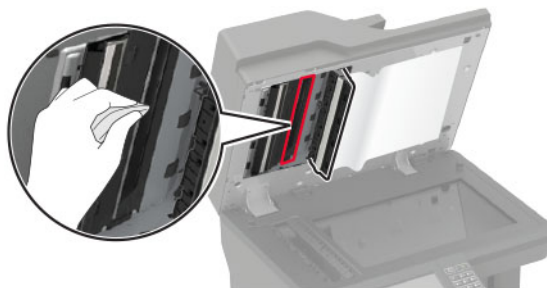
**5** Lukk deksel E, og lukk deretter skannerdekselet.

Rengjøre hentevalshjulene

- 1 Slå av skriveren.
- 2 Ta ut skuffen.

Advarsel – mulig skade: For å unngå skade på grunn av elektrostatisk utladning, må du berøre den eksponerte metallrammen på skriveren før du åpner eller berører innvendige deler av skriveren.



- 3 Ta ut hentevalsen.

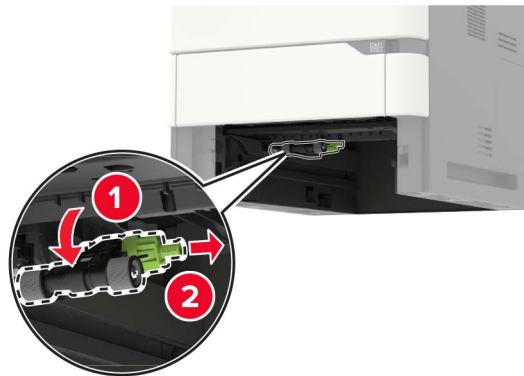

- 4 Bruk en fuktig, myk klut som ikke loer, og tørk av hentevalshjulene.

Merk: Påfør isopropylalkohol på kluten.

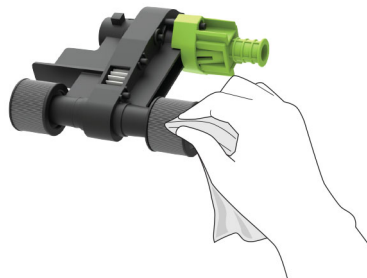

- 5 Sett inn hentevalsen.



- 6 Sett inn skuffen.

Rengjøre hentevalsen i flerbruksmateren

- 1 Slå av skriveren.
- 2 Åpne flerbruksmateren.

Advarsel – mulig skade: For å unngå skade på grunn av elektrostatisk utladning, må du berøre den eksponerte metallrammen på skriveren før du åpner eller berører innvendige deler av skriveren.



3 Ta ut hentevalsen.

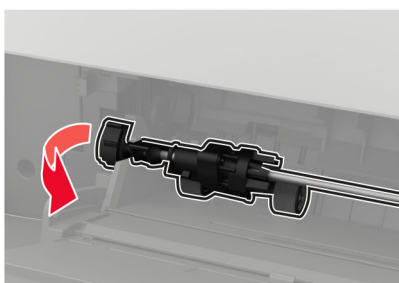

4 Påfør isopropylalkohol på en myk klut som ikke loer, og tørk deretter av hentevalsen.

5 Sett inn hentevalsen.

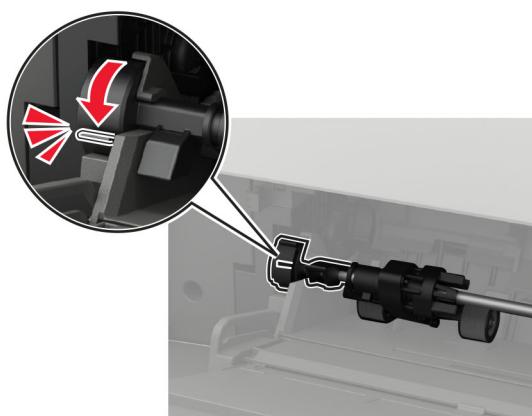
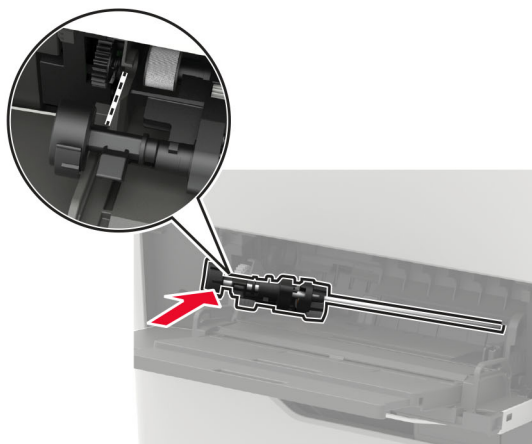
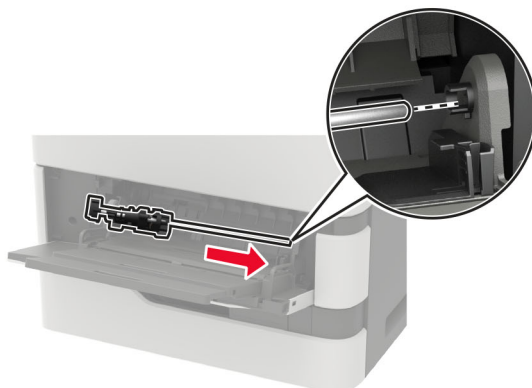

6 Lukk flerbruksmateren.

7 Slå på skriveren.

Rengjør ADM-hentevalsen

- 1 Slå av skriveren.
- 2 Åpne deksel D.

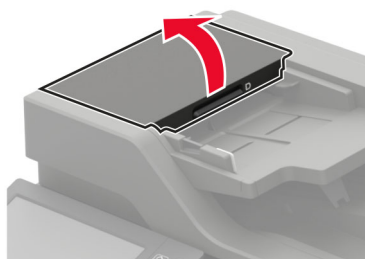

- 3 Ta av dekselet til ADM-hentevalsen.

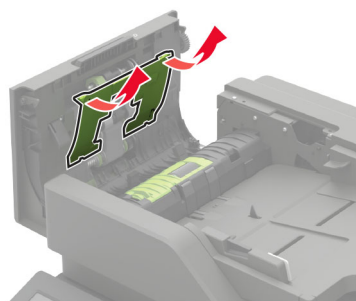

- 4 Ta ut ADM-hentevalsen.

Advarsel – mulig skade: Noen deler av skriveren kan lett bli skadet av statisk elektrisitet. Før du berører deler eller komponenter i et område merket med symbolet for statisk elektrisitet, må du berøre en metalloverflate i et område som ikke er merket med dette symbolet.

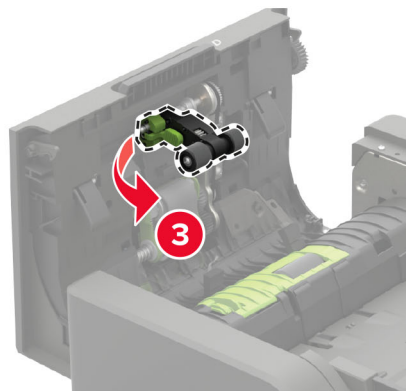
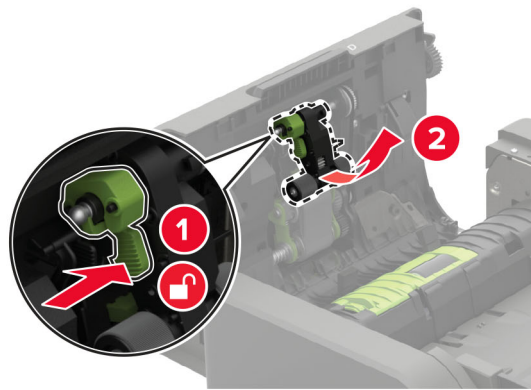

5 Påfør isopropylalkohol på en myk klut som ikke løer, og tørk deretter av ADM-hentevalsen.

6 Sett inn den ADMhentevalsen til den *klikker* på plass.

Advarsel – mulig skade: Noen deler av skriveren kan lett bli skadet av statisk elektrisitet. Før du berører deler eller komponenter i et område merket med symbolet for statisk elektrisitet, må du berøre en metalloverflate i et område som ikke er merket med dette symbolet.



7 Sett inn dekselet til ADM-hentevalsen til det *klikker* på plass.

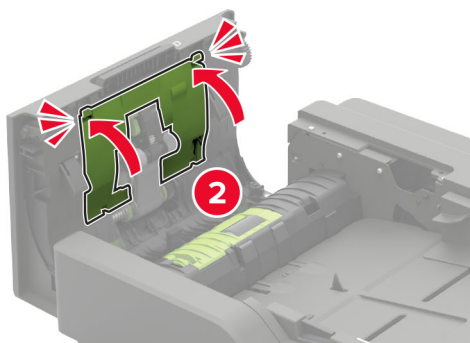
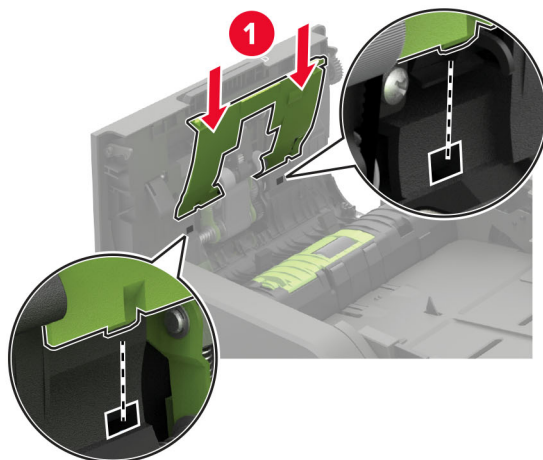

8 Lukk deksel D.

9 Slå på skriveren.

Rengjør ADM-matevalsen

1 Slå av skriveren.

2 Åpne deksel D.

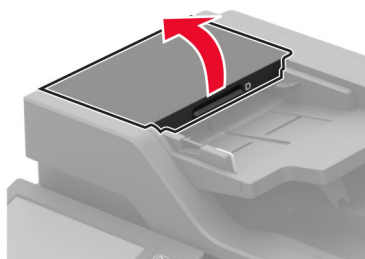

- 3 Ta av dekselet til ADM-hentevalsen.

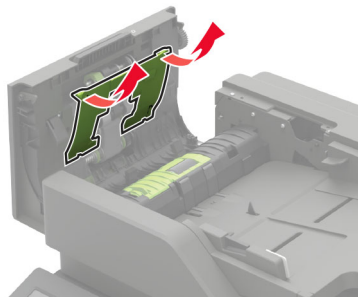

- 4 Ta ut ADM-matevalsen.

Advarsel – mulig skade: Noen deler av skriveren kan lett bli skadet av statisk elektrisitet. Før du berører deler eller komponenter i et område merket med symbolet for statisk elektrisitet, må du berøre en metalloverflate i et område som ikke er merket med dette symbolet.

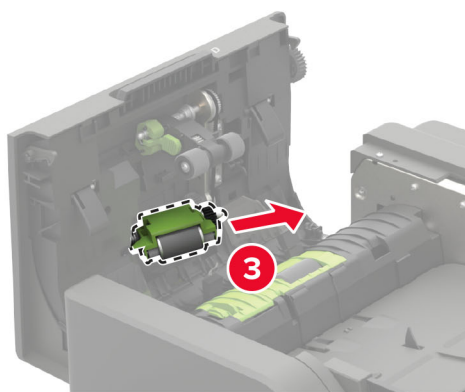
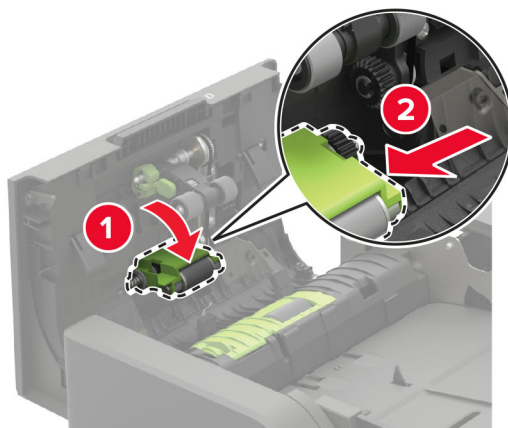

- 5 Påfør isopropylalkohol på en myk klut som ikke loer, og tørk deretter av ADM-matevalsen.

6 Sett inn ADMmatevalsen til den *klikker* på plass.

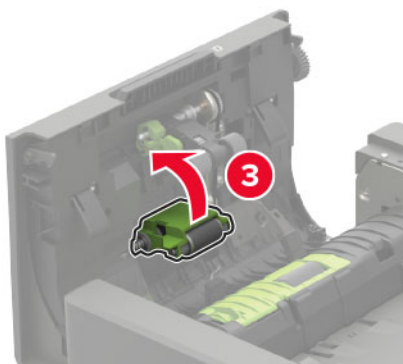
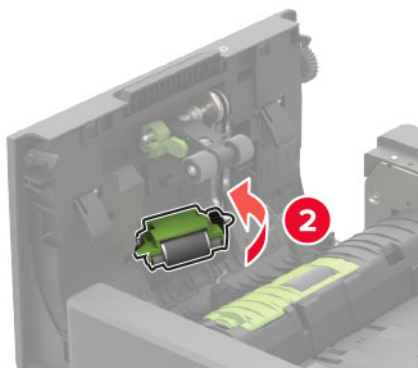
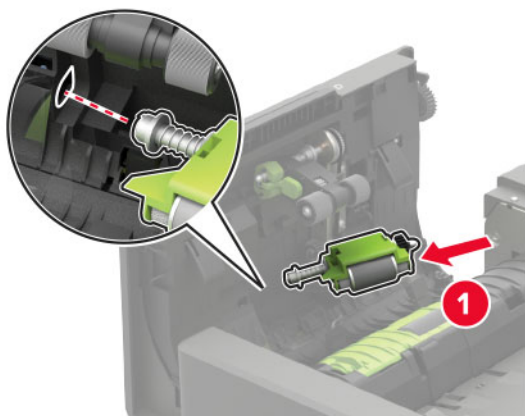

7 Sett inn dekslet til ADM-hentevalsen til det *klikker* på plass.

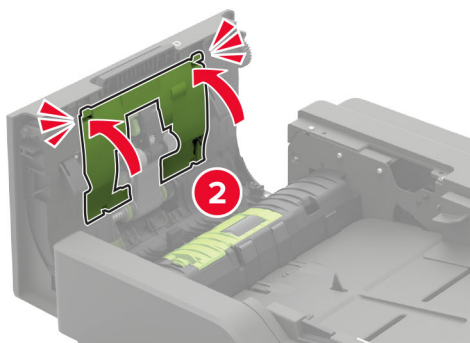
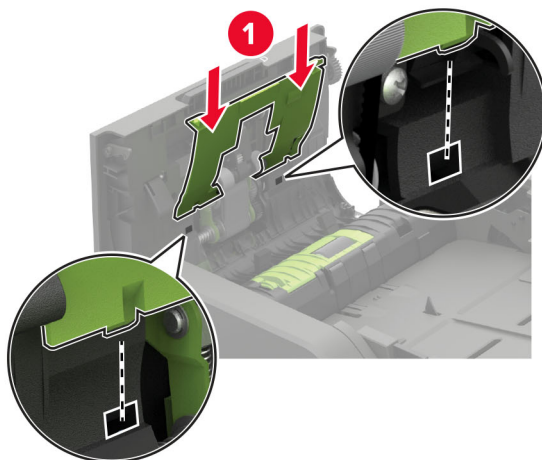

8 Lukk deksel D.

9 Slå på skriveren.

Tømme hulleboksen

1 Åpne deksel J.

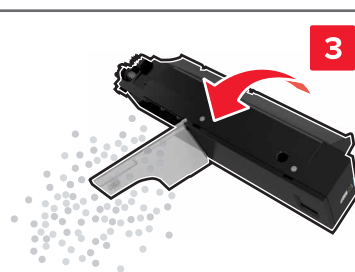
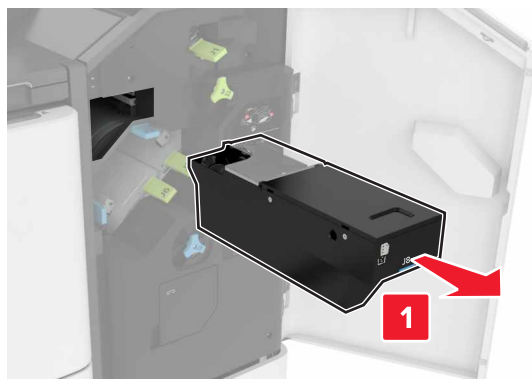
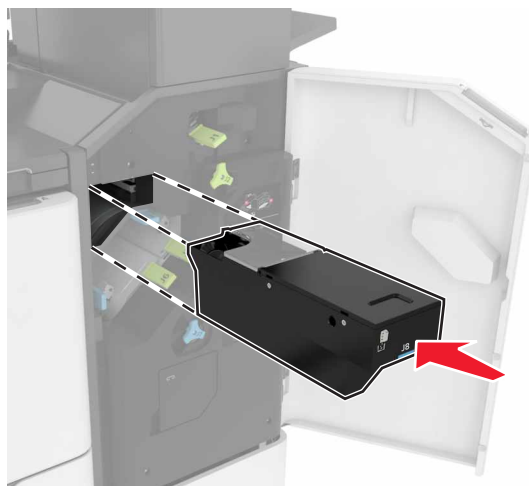

2 Fjern og tøm hulleboksen.**3** Sett inn hulleboksen.**4** Lukk deksel J.

Bestille deler og rekvisita

Hvis du skal bestille deler og rekvisita i USA, kan du ringe Lexmark på 1-800-539-6275 for å få informasjon om Lexmark-autoriserte leverandører i området der du befinner deg. I andre land eller regioner kan du gå til www.lexmark.com eller kontakte stedet der du kjøpte skriveren.

Merk: Alle anslagene om levetiden for skriverrekvisita forutsetter utskrift på vanlig papir i Letter- eller A4-størrelse.

Kontrollere status for deler og rekvisita

- 1 Trykk på **Status/rekvisita** på startskjermen.
- 2 Velg deler eller rekvisita som du vil kontrollere.

Merk: Du kan også få tilgang til denne innstillingen ved å trykke på den øverste delen på startskjermen.

Bruke originaldeler og -rekvisita fra Lexmark

Lexmark-skriveren fungerer best med originale deler og rekvisita fra Lexmark. Bruk av rekvisita eller deler fra tredjeparter kan påvirke skriverens og bildekomponentenes ytelse, pålitelighet eller levetid. Det kan også påvirke garantidekningen. Skade som følge av bruk av rekvisita eller deler fra tredjeparter dekkes ikke av garantien. Alle indikatorer for levetid er utviklet for bruk med rekvisita og deler fra Lexmark, og kan gi vilkårlige resultater hvis du bruker rekvisita eller deler fra tredjeparter. Bruk av bildekomponenter utover beregnet levetid kan skade Lexmark-skriveren eller komponentene.

Advarsel – mulig skade: Deler og rekvisita uten vilkår for returprogram kan tilbakestilles og omfabrikeres. Produsentens garanti dekker imidlertid ikke skader forårsaket av uoriginale rekvisita eller deler. Tilbakestilling av tellere på rekvisita eller del uten riktig omfabrikering kan føre til skade på skriveren. Etter tilbakestilling av teller for rekvisita eller del viser skriveren kanskje en feil om det tilbakestilte elementet.

Bestille en tonerkassett

Merknader:

- Beregnet kapasitet for tonerkassetter er basert på ISO/IEC 19752-standarden.
- Ekstremt lav skriverdekning i lengre perioder kan påvirke faktisk kapasitet negativt.

Tonerkassett for returprogram

Element	USA og Canada	Europeisk økonomisk område	Asia ved stillehavskysten	Latin-Amerika	Resten av Europa, Midtøsten og Afrika	Australia og New Zealand	Hele verden
Tonerkassett for returprogram	58D1000	58D2000	58D3000	58D4000	58D5000	58D6000	58D000G
Tonerkassett for returprogram, høy kapasitet	58D1H00	58D2H00	58D3H00	58D4H00	58D5H00	58D6H00	58D0H0G

¹ Bare tilgjengelig for skrivere med inngått kontrakt/avtale. Kontakt en Lexmark-representant eller systemadministrator for mer informasjon.

Element	USA og Canada	Europeisk økonomisk område	Asia ved stillehavskysten	Latin-Amerika	Resten av Europa, Midtøsten og Afrika	Australia og New Zealand	Hele verden
Tonerkassett for returprogram for bedrifter, høy kapasitet ¹	58D1H0E	58D2H0E	58D3H0E	58D4H0E	58D5H0E	58D6H0E	I/T
Tonerkassett for returprogram, ekstra høy kapasitet	58D1X00	58D2X00	58D3X00	58D4X00	58D5X00	58D6X00	58D0X0G
Tonerkassett for returprogram for bedrifter, ekstra høy kapasitet ¹	58D1X0E	58D2X0E	58D3X0E	58D4X0E	58D5X0E	58D6X0E	I/T
Tonerkassett for returprogram, ultrahøy kapasitet	58D1U00	58D2U00	58D3U00	58D4U00	58D5U00	58D6U00	58D0U0G
Tonerkassett for returprogram for bedrifter, ultrahøy kapasitet ¹	58D1U0E	58D2U0E	58D3U0E	58D4U0E	58D5U0E	58D6U0E	I/T

¹ Bare tilgjengelig for skrivere med inngått kontrakt/avtale. Kontakt en Lexmark-representant eller systemadministrator for mer informasjon.

Lexmark XM7355 og XM7370 – tonerkassetter for returprogram

Element	USA, Canada, Australia og New Zealand	Europa, Midtøsten og Afrika	Asia ved stillehavskysten	Latin-Amerika
Tonerkassett for returprogram	25B3086 ¹ 25B3090 ²	25B3101 ¹ 25B3107 ²	25B3121 ¹ 25B3122 ²	25B3128 ¹ 25B3129 ²

¹ Støttes bare for skrivermodellen Lexmark XM7355.

² Støttes bare for skrivermodellen Lexmark XM7370.

Vanlige tonerkassetter

Element	Hele verden
Tonerkassett med ekstra høy kapasitet	58D0UA0

Bestille en bildeenhet

Svært lav dekning over tid kan føre til at bildeenhetkomponenter slutter å fungere før det er helt tomt for toner.

Element	Lexmarks returprogram	Returprogram for bedrifter*	Vanlig
Bildeenhet	58D0Z00	58D0Z0E	58D0ZA0

*Denne bildeenheten er bare tilgjengelig for skrivere med inngått kontrakt/avtale. Kontakt en Lexmark-representant eller systemadministrator for mer informasjon.

Bestille stiftekassetter

Delnavn	Delenummer
Stiftekassett	35S8500

Bestille vedlikeholdssett

Du kan finne ut hva slags fikseringsenhet som støttes, ved å åpne deksel A og deretter fjerne tonerkassetten og bildeenheten. Finn den tosfrede koden for fikseringsenhetstype, for eksempel 00 eller 01, foran på fikseringsenheten.

Advarsel – mulig skade: Ikke utsett bildeenheten for direkte lys i mer enn ti minutter. Lengre eksponering for lys kan føre til problemer med utskriftskvaliteten.

Merknader:

- Bruk av visse typer papir kan føre til at vedlikeholdssettet må byttes oftere.
- Skilleenheten, fikseringsenheten, hentevalsene og overføringsvalsen er inkludert i vedlikeholdssettet og kan bestilles og byttes ut enkeltvis, om nødvendig.
- Du finner mer informasjon om hvordan du bytter ut vedlikeholdssettet, i dokumentasjonen som fulgte med settet.

Vedlikeholdssett for fikseringsenhet i returprogram

Type vedlikeholdssett for fikseringsenhet	Delenummer
Type 00	41X2233
Type 01	41X2234
Type 02	41X2235
Type 03	41X2236
Type 04	41X2237
Type 11	41X2242
Type 13	41X2243
Type 32	41X2250
Type 33	41X2251
Type 35	41X2252
Type 36	41X2253

Vedlikeholdssett for vanlig fikseringsenhet

Type vedlikeholdssett for fikseringsenhet	Delenummer
Type 05	41X2238
Type 06	41X2239
Type 07	41X2240
Type 08	41X2241
Type 17	41X2244

Type vedlikeholdssett for fikseringsenhet	Delenummer
Type 19	41X2245

Vedlikeholdssett for valse

Element	Delenummer
Vedlikeholdssett for valse i skrivermotor	41X2352

Vedlikeholdssett for automatisk dokumentmater

Element	Delenummer
vedlikeholdssett for automatisk dokumentmater	41X2351

Bytte ut deler og rekvisita

Bytte tonerkassetten

- 1 Åpne deksel A.

Advarsel – mulig skade: For å unngå skade på grunn av elektrostatisk utlading, må du berøre den eksponerte metallrammen på skriveren før du åpner eller berører innvendige deler av skriveren.



2 Ta ut den brukte tonerkassetten.

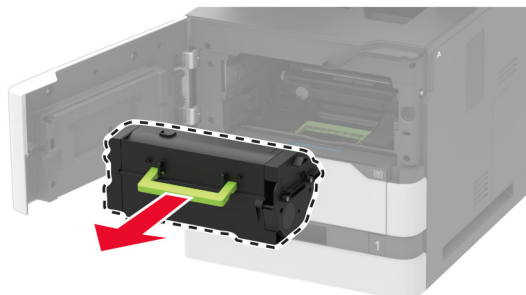

3 Pakk ut den nye tonerkassetten, og rist den for å fordele toneren.

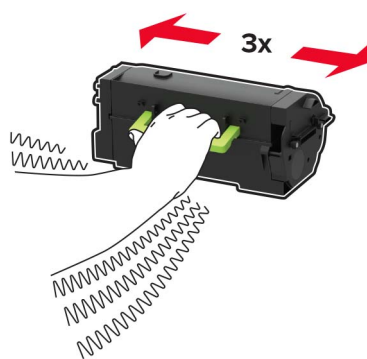

4 Sett inn den nye tonerkassetten.

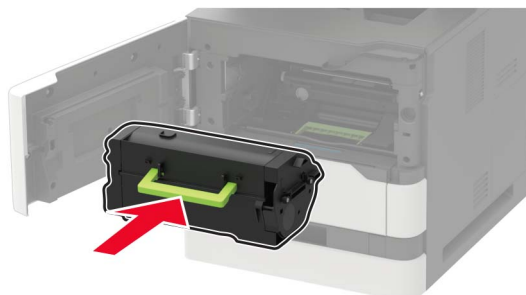

5 Lukk dekslet.

Bytte bildeenhet

1 Åpne deksel A.

Advarsel – mulig skade: For å unngå skade på grunn av elektrostatisk utladning, må du berøre den eksponerte metallrammen på skriveren før du åpner eller berører innvendige deler av skriveren.

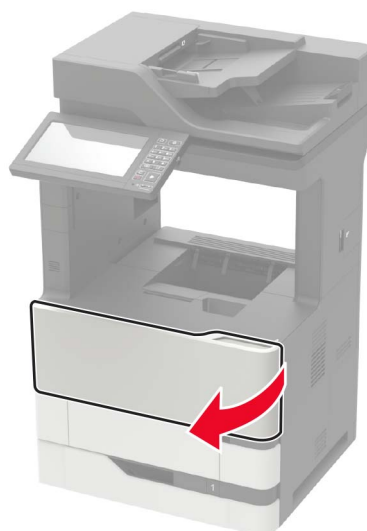

2 Ta ut tonerkassetten.

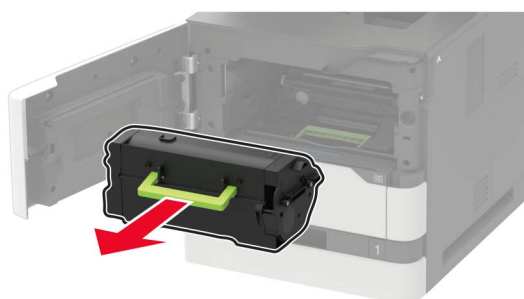

3 Ta ut den brukte bildeenheten.

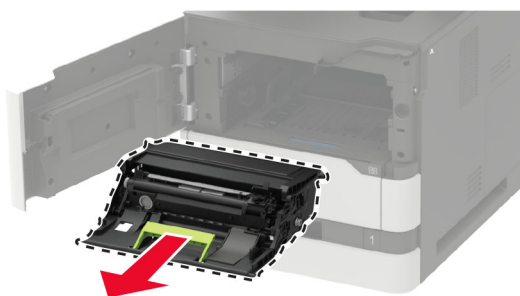

- 4 Pakk ut den nye bildeenheten, og rist den for å fordele toneren.

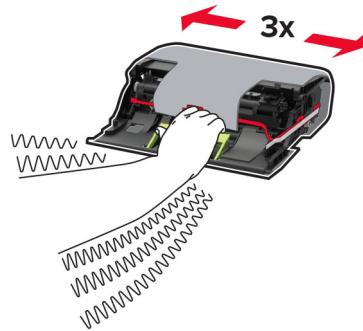

Advarsel – mulig skade: Ikke utsett bildeenheten for direkte lys i mer enn ti minutter. Lengre eksponering for lys kan føre til problemer med utskriftskvaliteten.

Advarsel – mulig skade: Du må aldri berøre fotoledertrommelen. Gjør du det kan utskriftskvaliteten bli dårlig i fremtiden.



- 5 Fjern emballasjen.
- 6 Sett inn den nye bildeenheten.

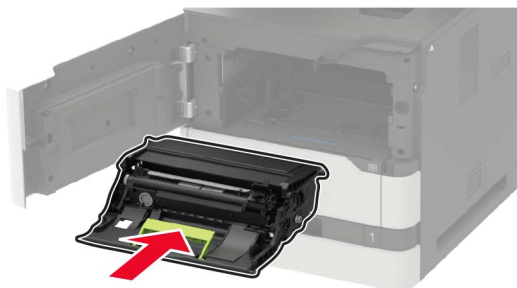

7 Sett inn tonerkassetten.

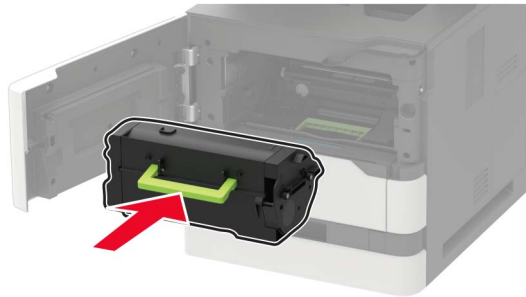

8 Lukk dekselet.

Skifte ut fikseringsenheten

1 Åpne deksel C.

 **FORSIKTIG – VARM OVERFLATE:** Skriveren kan være varm innvendig. Hvis du vil redusere risikoen for skader, må du la overflaten kjøles ned før du berører den.

Advarsel – mulig skade: For å unngå skade på grunn av elektrostatisk utladning, må du berøre den eksponerte metallrammen på skriveren før du åpner eller berører innvendige deler av skriveren.

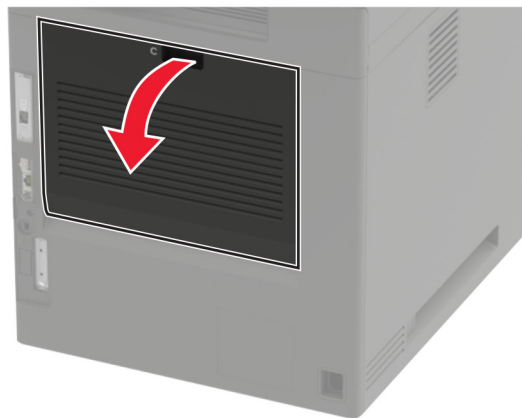

2 Lås opp fikseringsenheten.

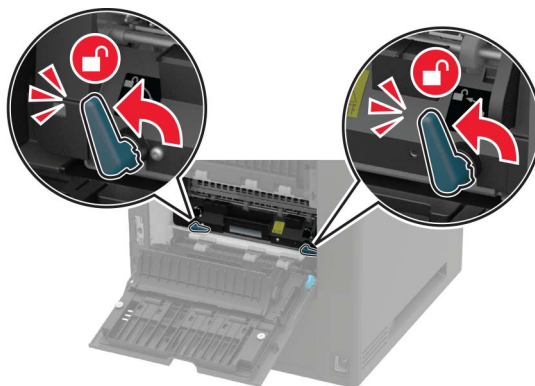

3 Ta ut den brukte fikseringsenheten.

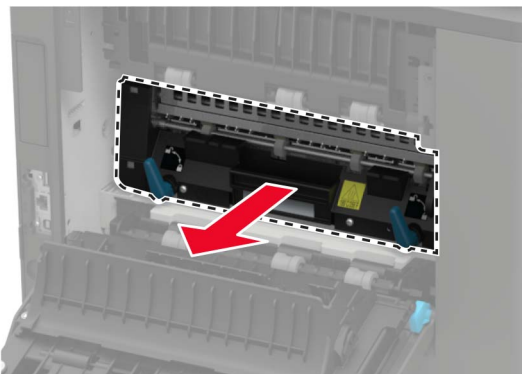

4 Pakk ut den nye fikseringsenheten.

5 Sett inn den nye fikseringsenheten til den *klikker* på plass.

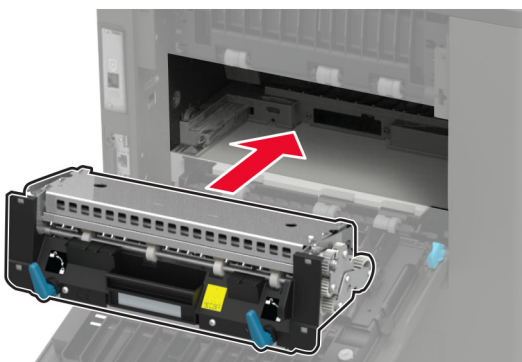

6 Lås fikseringsenheten.

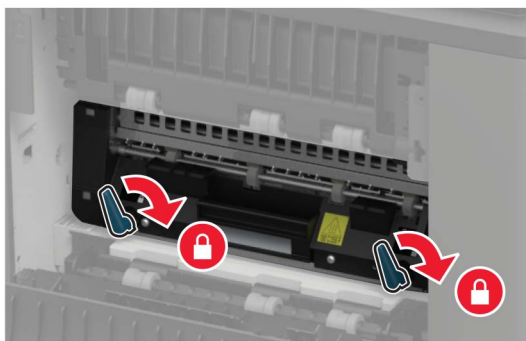

7 Lukk dekslet.

Skifte overføringsvalsen

1 Åpne deksel A.

Advarsel – mulig skade: For å unngå skade på grunn av elektrostatisk utladning, må du berøre den eksponerte metallrammen på skriveren før du åpner eller berører innvendige deler av skriveren.

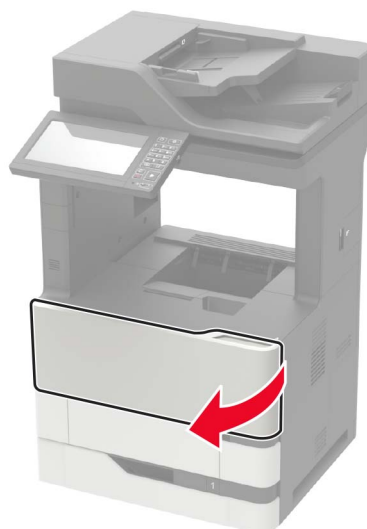

2 Ta ut tonerkassetten.

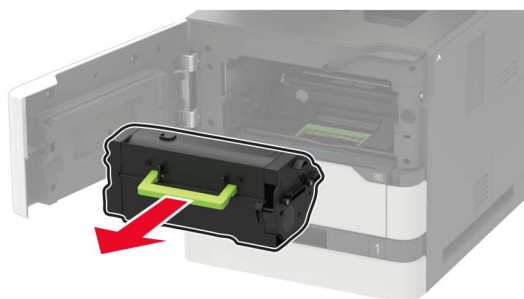

3 Ta ut bildeenheten.



4 Ta ut den brukte overføringsvalsen.



FORSIKTIG – VARM OVERFLATE: Skriveren kan være varm innvendig. Hvis du vil redusere risikoen for skader, må du la overflaten kjøles ned før du berører den.

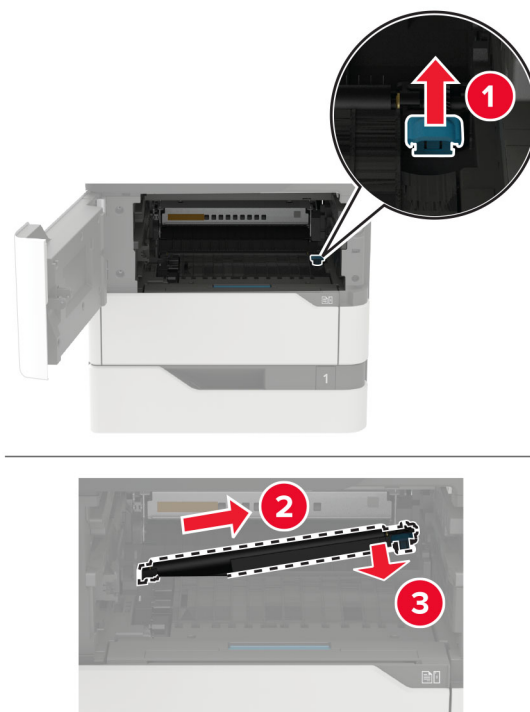

5 Pakk ut den nye overføringsvalse.

6 Sett inn den nye overføringsvalse til den *klikker* på plass.

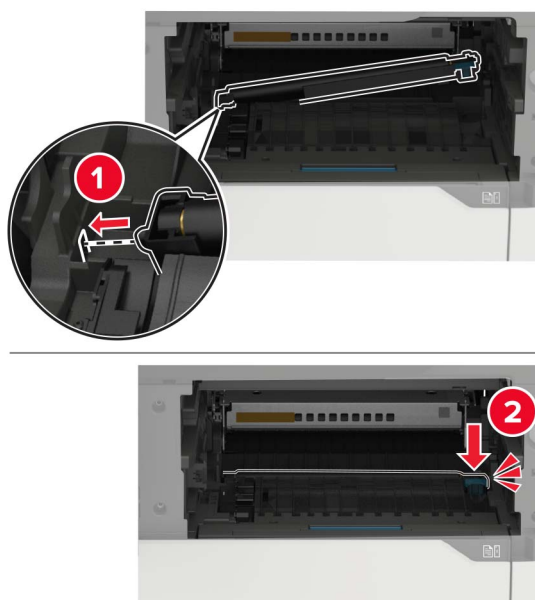

7 Sett inn bildeenheten.

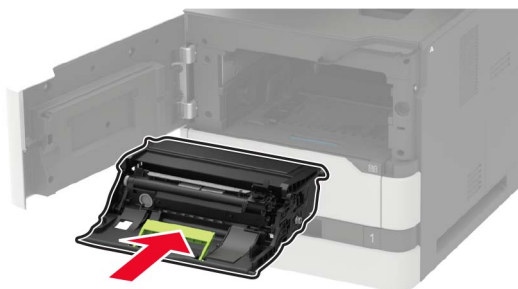

8 Sett inn tonerkassetten.

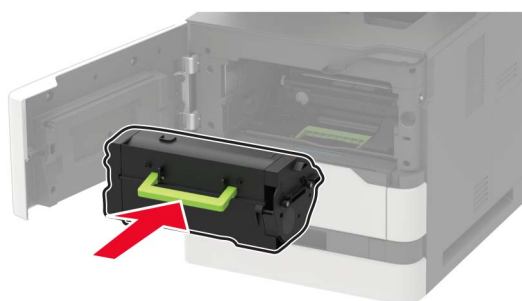

9 Lukk dekselet.

Skifte ut hentevalsen

1 Ta ut skuffen.

Advarsel – mulig skade: For å unngå skade på grunn av elektrostatisk utladning, må du berøre den eksponerte metallrammen på skriveren før du åpner eller berører innvendige deler av skriveren.



- 2 Ta ut den brukte hentevalsen.

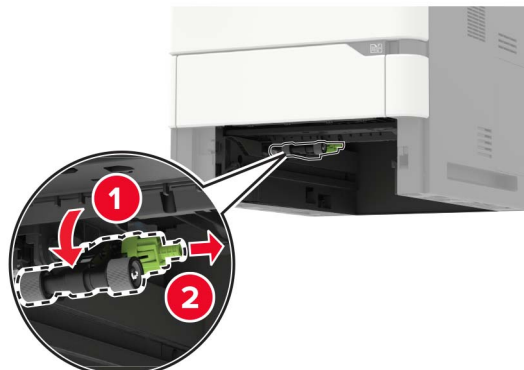

- 3 Pakk ut den nye hentevalsen.
- 4 Sett inn den nye hentevalsen.

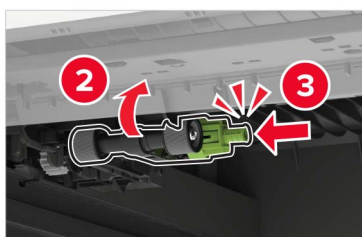

- 5 Sett inn skuffen.

Erstatte hentevalsen i flerbruksmateren

- 1 Åpne flerbruksmateren.

Advarsel – mulig skade: For å unngå skade på grunn av elektrostatiske utladninger, må du berøre den eksponerte metallrammen på skriveren før du åpner eller berører innvendige deler av skriveren.



2 Ta ut den brukte hentevalsen.

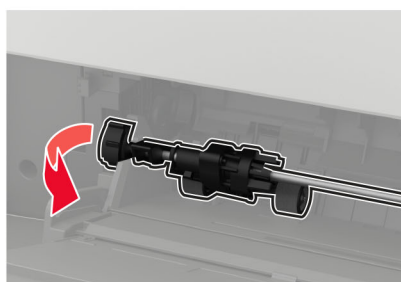

3 Pakk ut den nye hentevalsen.

4 Sett inn den nye hentevalsen.

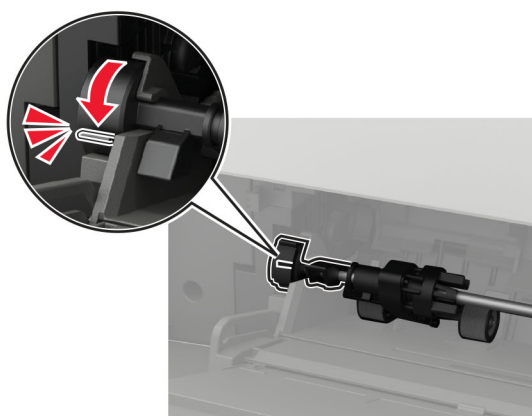
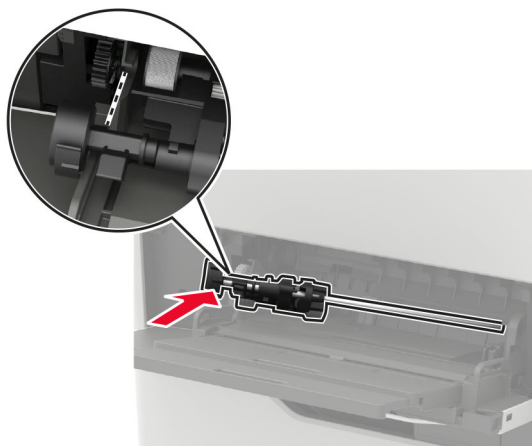
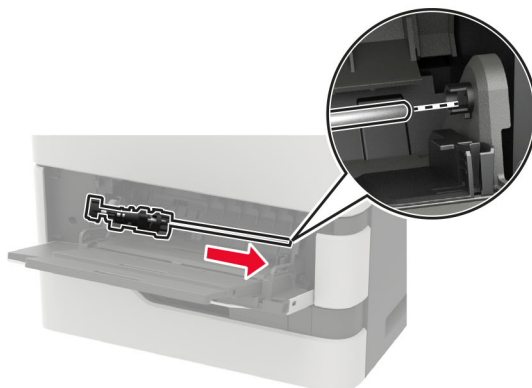

5 Lukk flerbruksmateren.

Bytte ADM-hentevalsen

- 1 Slå av skriveren.
- 2 Åpne deksel D.

Advarsel – mulig skade: For å unngå skade på grunn av elektrostatisk utladning, må du berøre den eksponerte metallrammen på skriveren før du åpner eller berører innvendige deler av skriveren.

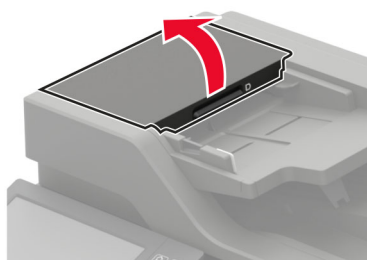

3 Ta av dekselet til ADM-hentevalsen.

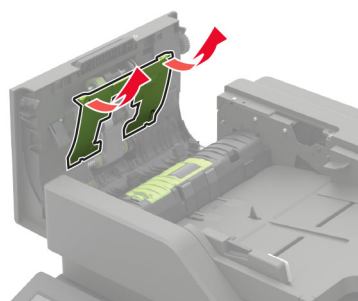

4 Ta ut den brukte ADM-hentevalsen.

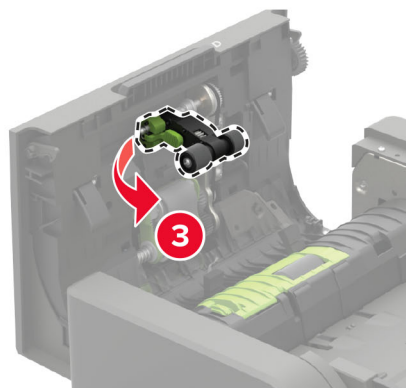
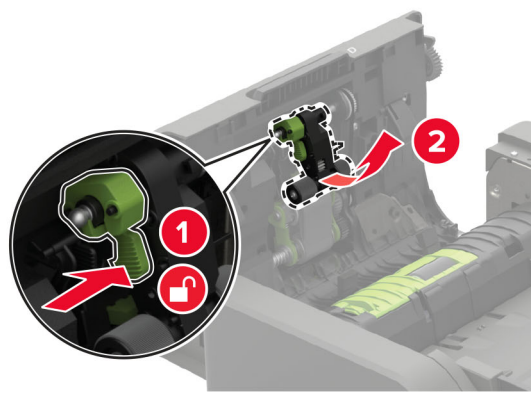

5 Pakk ut den nye ADM-hentevalsen.

Advarsel – mulig skade: For å unngå skade og dårlig skriverytelse må du håndtere denne delen med rene hender.

6 Sett inn den nye ADM-hentevalsen til den *klikker* på plass.

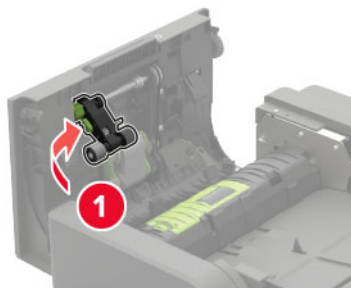

7 Sett inn dekselet til ADM-hentevalsen til det *klikker* på plass.

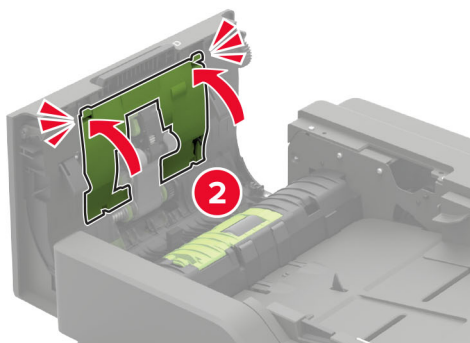
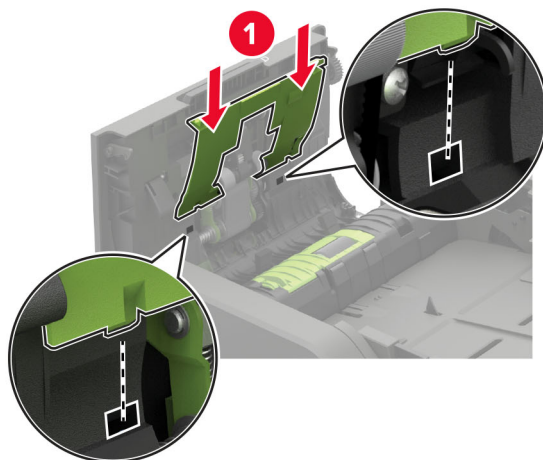

8 Lukk dekselet.

9 Slå på skriveren.

Bytt ADM-matevals

1 Slå av skriveren.

2 Åpne deksel D.

Advarsel – mulig skade: For å unngå skade på grunn av elektrostatisk utladning, må du berøre den eksponerte metallrammen på skriveren før du åpner eller berører innvendige deler av skriveren.

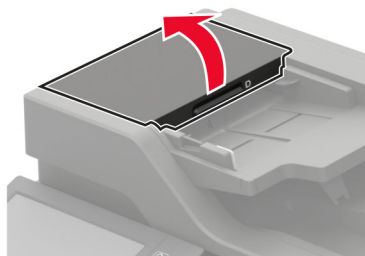

3 Ta av dekselet til ADM-hentevalsen.

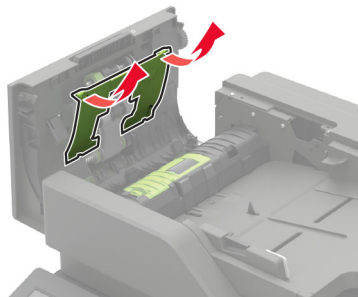

4 Ta ut den brukte ADM-matevalsen.

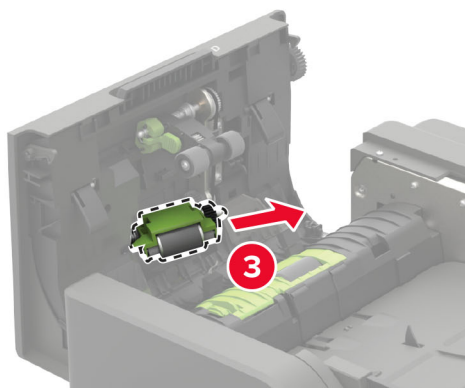
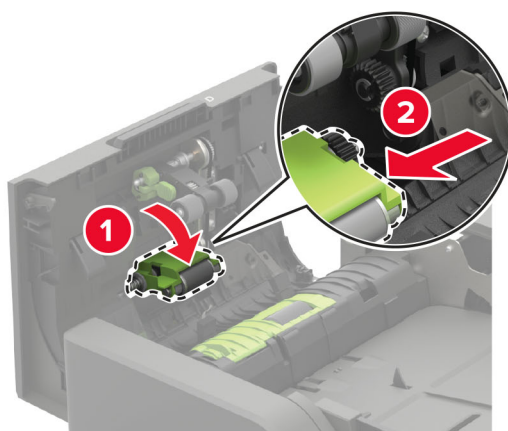

5 Pakk ut den nye ADM-matevalsen.

Advarsel – mulig skade: For å unngå skade og dårlig skriveytelse må du håndtere denne delen med rene hender.

6 Sett inn den nye ADMmatevalsen til den *klikker* på plass.

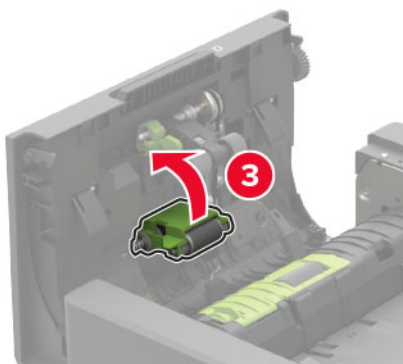
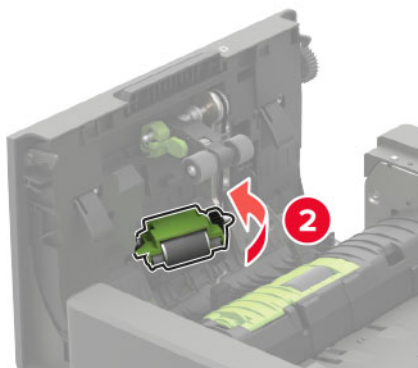
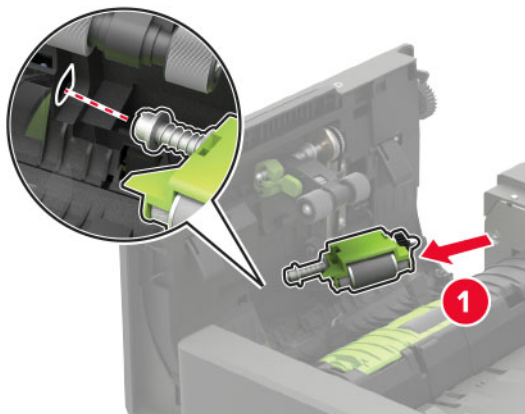

7 Sett inn dekselet til ADM-hentevalsen til det *klikker* på plass.

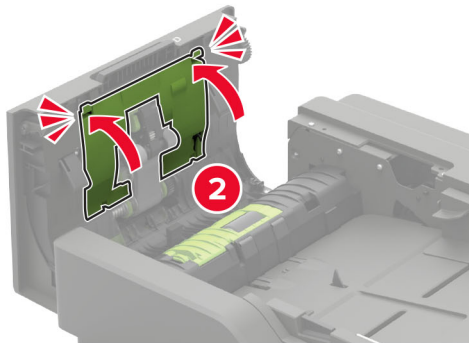
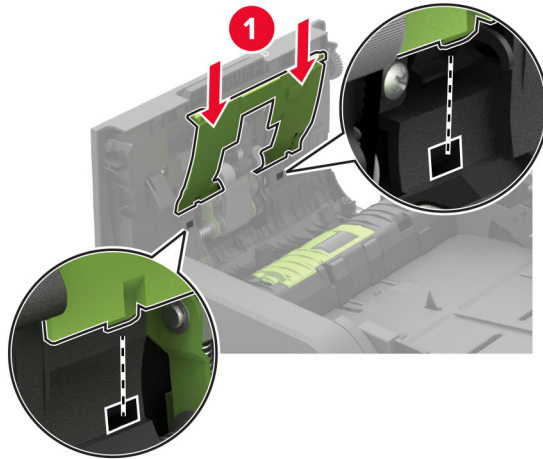

8 Lukk dekselet.

9 Slå på skriveren.

Bytte ADM-skillevalsen

1 Slå av skriveren.

2 Åpne deksel D.

Advarsel – mulig skade: For å unngå skade på grunn av elektrostatisk utladning, må du berøre den eksponerte metallrammen på skriveren før du åpner eller berører innvendige deler av skriveren.

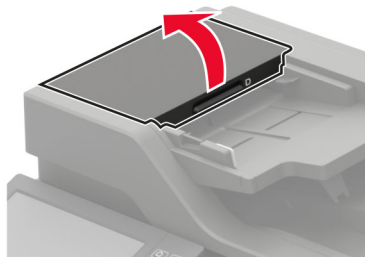

3 Ta av dekselet til ADM-skillevalsen.

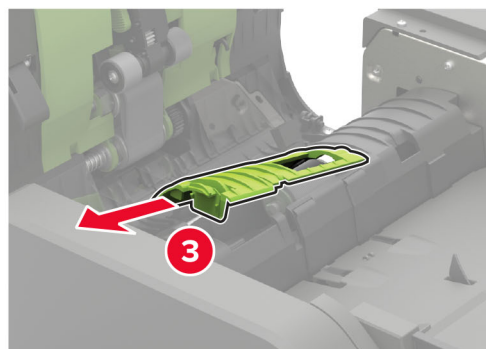
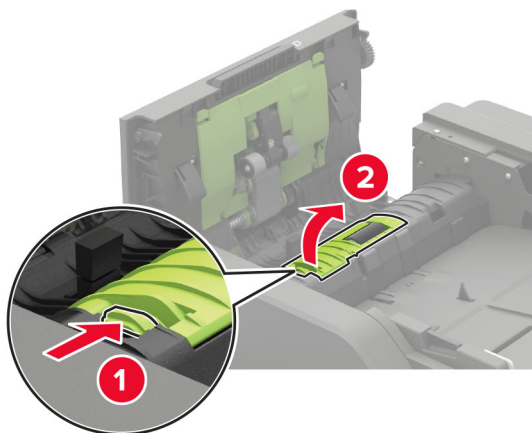

4 Ta ut den brukte ADM-skillevalsen.

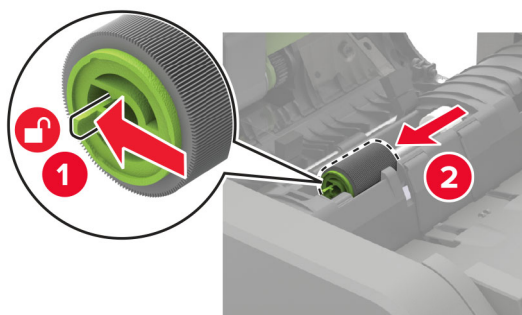

5 Pakk ut den nye ADM-skillevalsen.

Advarsel – mulig skade: For å unngå skade og dårlig skriverytelse må du håndtere denne delen med rene hender.

6 Sett inn den nye ADM-skillevalsen til den *klikker* på plass.

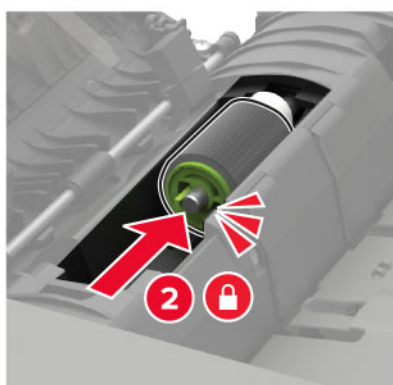
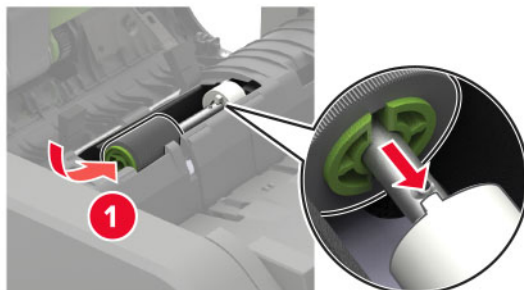

7 Sett inn dekselet til ADM-skillevalsen til det *klikker* på plass.

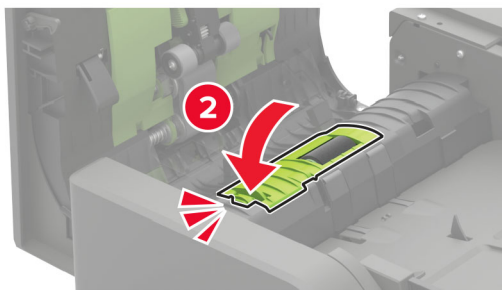
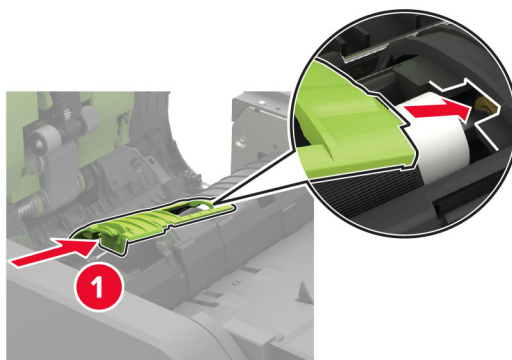

- 8 Lukk dekselet.
- 9 Slå på skriveren.

Bytte ut ADM-dreiemomentbegrenseren

- 1 Slå av skriveren.
- 2 Åpne deksel D.

Advarsel – mulig skade: For å unngå skade på grunn av elektrostatisk utladning, må du berøre den eksponerte metallrammen på skriveren før du åpner eller berører innvendige deler av skriveren.

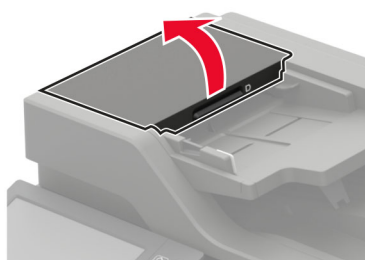

- 3 Ta av dekselet til ADM-skillevalsen.

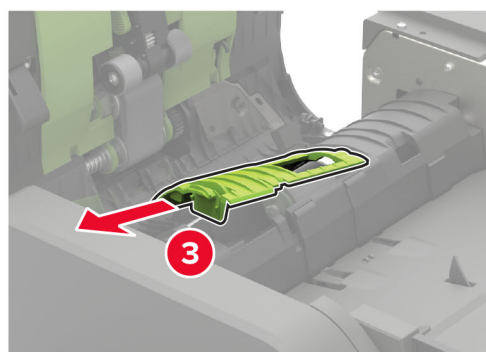
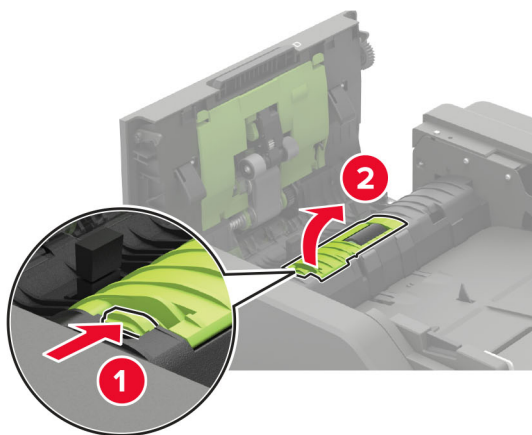

- 4 Ta ut ADM-skillevalsen.

Advarsel – mulig skade: For å unngå skade og dårlig skriverytelse må du håndtere denne delen med rene hender.

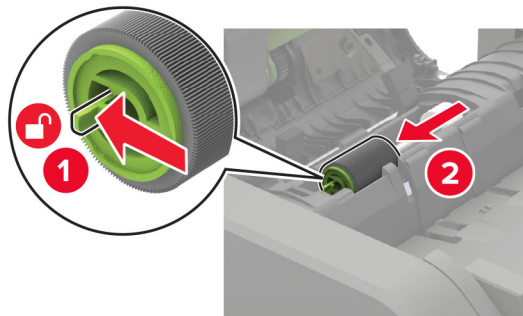

5 Ta ut den brukte ADM-dreiemomentbegrenseren.

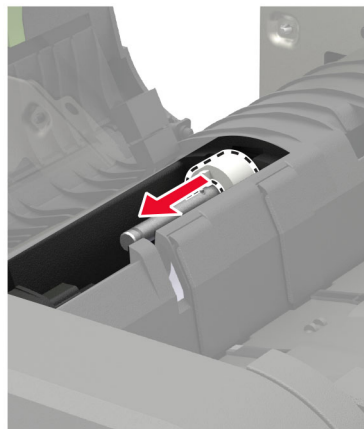

6 Pakk ut den nye ADM-dreiemomentbegrenseren.

Advarsel – mulig skade: For å unngå skade og dårlig skriverytelse må du håndtere denne delen med rene hender.

7 Sett inn den nye ADM-dreiemomentbegrenseren.

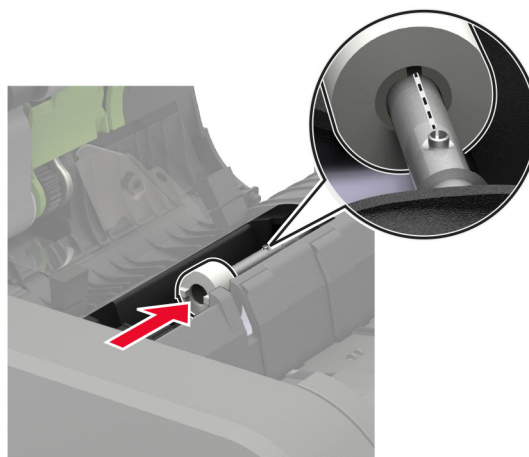

8 Sett inn ADM-skillevalsen til den *klikker* på plass.

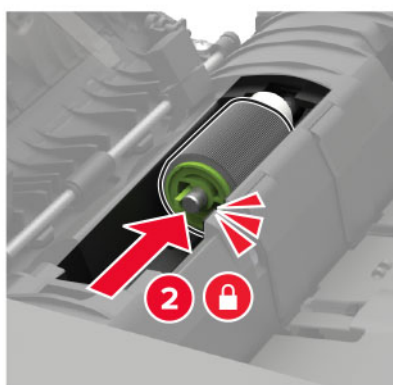
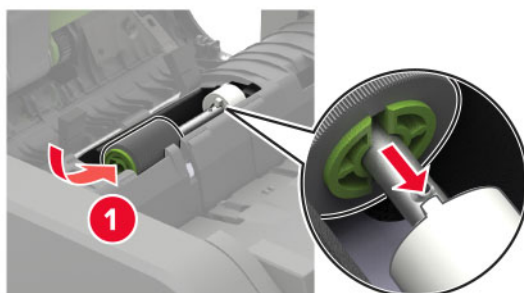

9 Sett inn dekselet til ADM-skillevalsen til det *klikker* på plass.

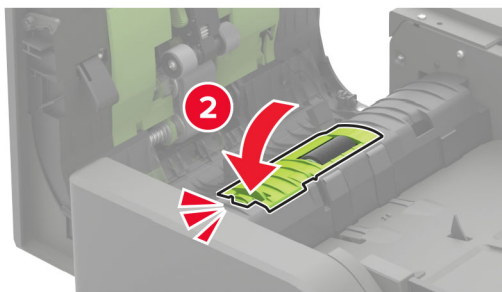
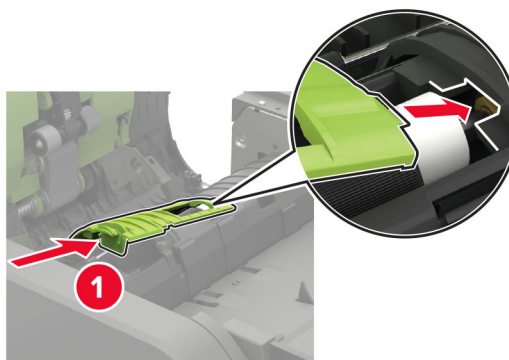

10 Lukk dekselet.

11 Slå på skriveren.

Bytte stiftekassetten i stifteenheten

1 Åpne deksel F



2 Fjern stiftekassettholderen.

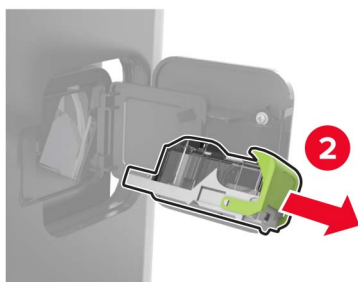
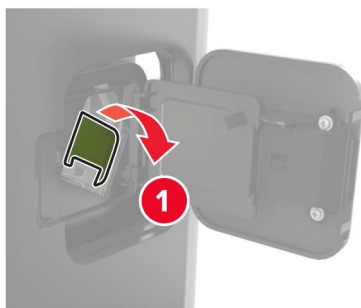

3 Ta ut den tomme stiftekassetten.

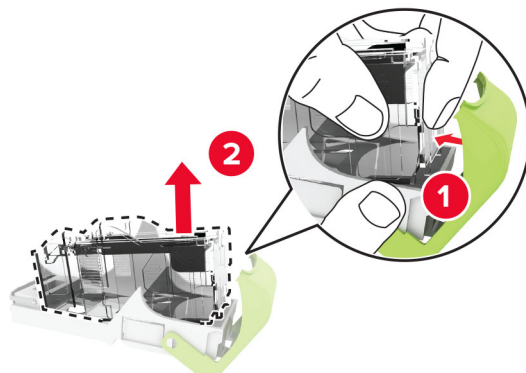

4 Sett inn den nye stiftekassetten.

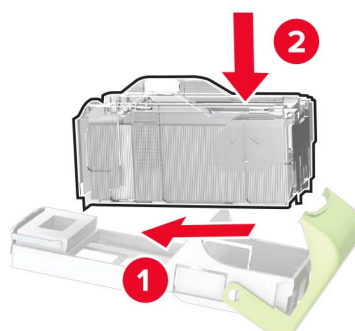

5 Sett inn stiftekassettholderen.

6 Lukk dekselet.

Bytte stiftekassetten i stifte- og hulleenheten

1 Avhengig av stiftekassetten som skal bytte ut, åpne deksel F eller deksel G.

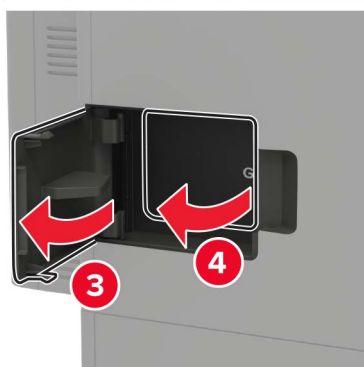
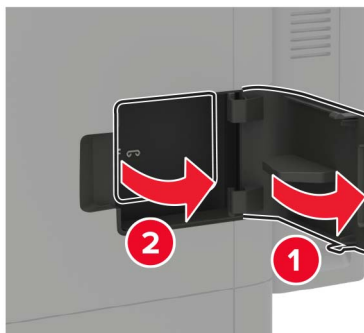

2 Fjern stiftekassettholderen.

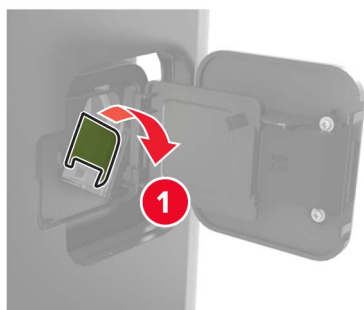

3 Ta ut den tomme stiftekassetten.

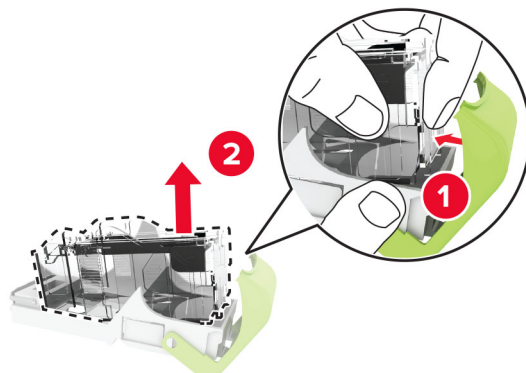

4 Sett inn den nye stiftekassetten.

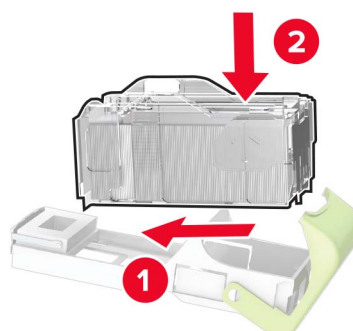

5 Sett inn stiftekassettholderen.

6 Lukk dekselet.

Tilbakestille rekvisitaforbrukstellere

1 Gå til startsidene, og trykk på **Innstillinger > Enhet > Vedlikehold > Konfigurasjonsmeny > Rekvisitabruk og -tellere**.

2 Velg den telleren du vil tilbakestille.

Advarsel – mulig skade: Deler og rekvisita uten vilkår for returprogram kan tilbakestilles og omfabrikeres. Produsentens garanti dekker imidlertid ikke skader forårsaket av uoriginale rekvisita eller deler. Tilbakestilling av tellere på rekvisita eller del uten riktig omfabrikeringsprosedyre kan føre til skade på skriveren. Etter tilbakestilling av teller for rekvisita eller del viser skriveren kanskje en feil om det tilbakestilte elementet.

Flytte skriveren

Flytte skriveren til et annet sted

⚠ FORSIKTIG – POTENSIELLE SKADER: Hvis skriveren veier mer enn 20 kg (44 pund), trengs det to eller flere personer for å løfte den på en sikker måte.

 **FORSIKTIG – POTENSIELLE SKADER:** Bruk bare strømledningen som følger med dette produktet, eller en strømledning som er godkjent av produsenten, for å unngå risiko for brann eller elektrisk støt.

 **FORSIKTIG – POTENSIELLE SKADER:** Hvis du skal flytte skriveren, må du følge disse retningslinjene for å unngå personskade og skade på skriveren:

- Kontroller at alle dører og skuffer er lukket.
- Slå av skriveren, og koble strømledningen fra strømuttaket.
- Koble alle ledninger og kabler fra skriveren.
- Hvis skriveren har separate, ekstra gulvskuffer eller andre festede utskuffer, må du koble fra disse før skriveren flyttes.
- Hvis skriveren har en hjulsokkel, ruller du skriveren forsiktig dit du vil plassere den. Utvis forsiktighet ved flytting over terskler og mellomrom i gulvet.
- Hvis skriveren ikke har en hjulsokkel, men er konfigurert med tilleggs-skuffer eller andre utskuffer, fjerner du utskuffene og løfter skriveren av skuffene. Ikke løft skriveren og tilleggsutstyret samtidig.
- Bruk alltid håndtakene på skriveren når du løfter den.
- Hvis skriveren flyttes på en vogn eller lignende, må denne vognen ha en overflate som har plass til hele bunnplaten på skriverkabinettet.
- Vogner som brukes til å flytte tilleggsutstyr, må ha en overflate som er stor nok til tilleggsutstyret.
- Hold skriveren i oppreist posisjon.
- Unngå kraftig risting og sammenstøt.
- Pass på at fingrene dine ikke kommer under skriveren når du setter den ned.
- Sørg for at det er nok ledig plass rundt skriveren.

Merk: Skade på skriveren som forårsakes av feilaktig flytteprosedyre, dekkes ikke av skrivergarantien.

Transportere skriveren

Gå til <http://support.lexmark.com> eller kontakt kundestøtte, hvis du vil ha instruksjoner om hvordan du sender skriveren.

Spare energi og papir

Konfigurerer innstillinger for strømsparingsmodus

Hvilemodus

- 1 Gå til startbildet, og trykk på **Innstillinger > Enhet > Strømstyring > Tidsavbrudd > Hvilemodus**.
- 2 Angi hvor lenge skriveren skal være inaktiv før den går inn i Hvilemodus.

Dvalemodus

- 1 Gå til startbildet, og trykk på **Innstillinger > Enhet > Strømstyring > Tidsavbrudd > Tidsavbrudd for dvalemodus**.
- 2 Angi hvor lenge skriveren skal være inaktiv før den går inn i dvalemodus.

Merknader:

- Hvis Tidsavbrudd for dvale skal fungere, må du sette Tidsavbrudd for dvale ved tilkobling til Dvale.
- Embedded Web Server er deaktivert når skriveren er i Dvalemodus.

Justere lysstyrken på skrivekjermen

- 1 Gå til startsidene og trykk på **Innstillinger > Enhet > Preferanser > Lysstyrke for skjerm**.
- 2 Juster innstillingen.

Spare rekvisita

- Skriv ut på begge sider av papiret.

Merk: Tosidig utskrift er standardinnstillingen for skriverdriveren.

- Skriv ut flere sider på ett enkelt ark.
- Bruk forhåndsvisningsfunksjonen for å se hvordan dokumentet ser ut, før du skriver det ut.
- Skriv ut én kopi av dokumentet, og undersøk at innhold og format er helt riktig.

Gjenvinning**Resirkulering av Lexmark-produkter**

Hvis du vil returnere Lexmark-produkter for resirkulering, gjør du følgende:

- 1 Gå til www.lexmark.com/recycle.
- 2 Velg produktet du vil resirkulere.

Merk: Skriverrekvisita og maskinvare som ikke finnes i innsamlingsprogrammet fra Lexmark, kan resirkuleres ved ditt lokale resirkuleringscenter.

Resirkulering av Lexmark-emballasje

Lexmark jobber hele tiden for å bruke minst mulig emballasje. Mindre emballasje bidrar til at Lexmark-skrivere fraktes mer effektivt og miljøvennlig, og det blir mindre emballasje å kaste. Dette gir lavere utslipp av drivhusgasser, og det brukes mindre energi og naturressurser. Lexmark tilbyr også resirkulering av emballasjekomponenter i enkelte land og regioner. Hvis du vil ha mer informasjon, går du til www.lexmark.com/recycle og velger deretter ønsket land eller region. Informasjon om tilgjengelige programmer for resirkulering av emballasje finner du sammen med informasjonen om resirkulering av produktet.

Lexmarks kartonger er 100 % resirkulerbare hvis de behandles ved resirkuleringsanlegg for bølgekartong. Slike anlegg finnes kanskje ikke i ditt nærrområde.

Isoporen som brukes i Lexmarks emballasje, er resirkulerbar hvis den behandles ved resirkuleringsanlegg for isopor. Slike anlegg finnes kanskje ikke i ditt nærrområde.

Når du returnerer en kassett eller patron til Lexmark, kan du bruke esken til kassetten eller patronen om igjen. Lexmark resirkulerer esken.

Fjerne fastkjørt papir

Unngå papirstopp

Legg papiret riktig i

- Kontroller at papiret ligger rett i skuffen.

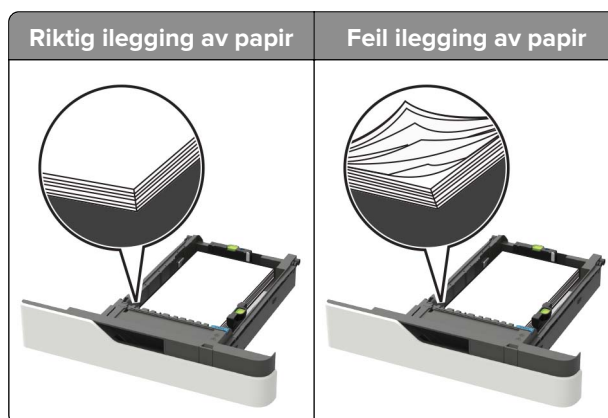

- Ikke legg noe i eller fjern skuffer mens skriveren skriver ut.
- Ikke legg i for mye papir. Kontroller at papirbunken ikke er høyere enn kapasitetsmerket.
- Ikke skyv papir inn i skuffen. Legg i papir slik det vises i illustrasjonen.

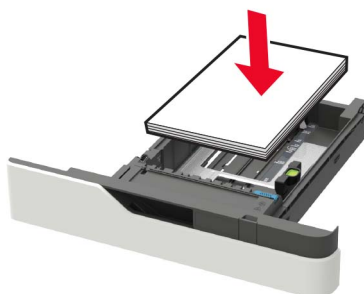

- Kontroller at papirsjennene er plassert riktig, og at de ikke presses hardt mot papiret eller konvoluttene.
- Skyv skuffen helt inn i skriveren når du har lagt i papir.

Bruk anbefalt papir

- Bruk bare anbefalt papir eller spesialpapir.
- Ikke legg i krøllet, brettet eller fuktig papir.
- Bøy, luft og juster papirkantene før du legger det i.

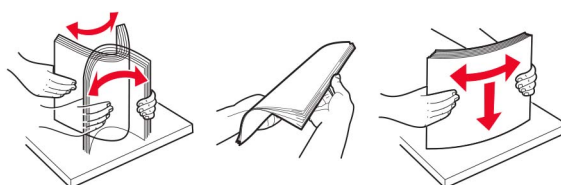

- Ikke bruk papir som er klippet eller beskåret for hånd.

- Ikke bland ulike papirstørrelser, -tykkelser eller -typer i samme skuff.
- Kontroller at papirstørrelse og -type er riktig angitt på datamaskinens eller skriverens kontrollpanel.
- Oppbevar papiret i henhold til produsentens anbefalinger.

Identifisere hvor papiret har kjørt seg fast

Merknader:

- Når Papirstoppassistent er satt til På, kjører skriveren automatisk tomme sider eller sider med delvis utskrift etter at en fastkjørt side har blitt fjernet. Kontroller om utskriften har blanke sider.
- Når Gjenopprett v/stopp er angitt som På eller Auto, skriver skriveren ut fastkjørt papir på nytt.

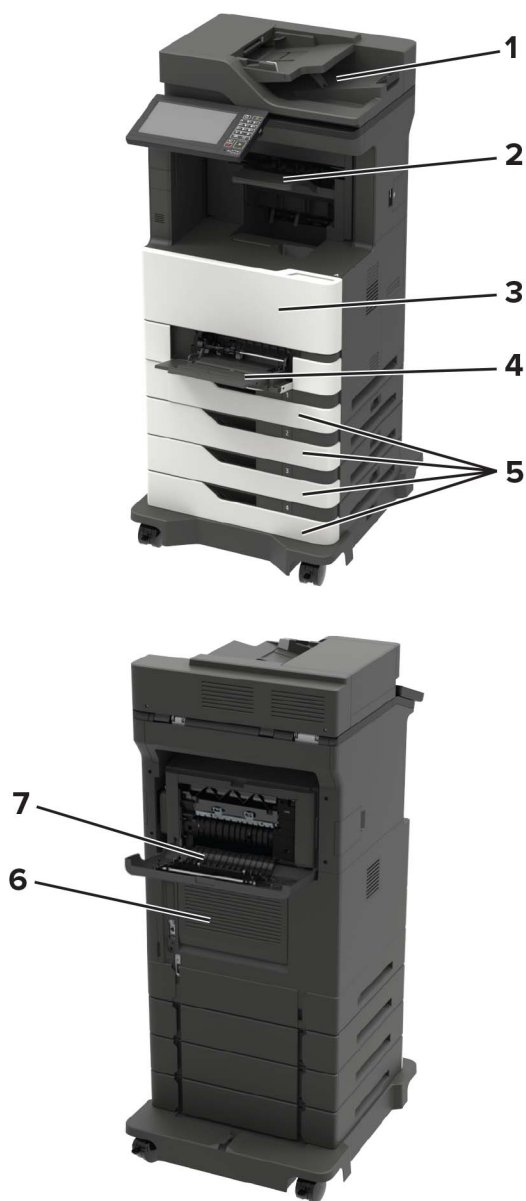

	Sted for papirstopp
1	Automatisk dokumentmater
2	Standard, etterbehandler eller ekstra utskuff
3	deksel A
4	Flerbruksmater
5	Skuffer
6	Deksel C
7	Deksel for etterbehandler eller ekstra utskuff <ul style="list-style-type: none">• Deksel H• Deksel N• Deksel P

Papirstopp i skuffer

1 Ta ut skuffen.

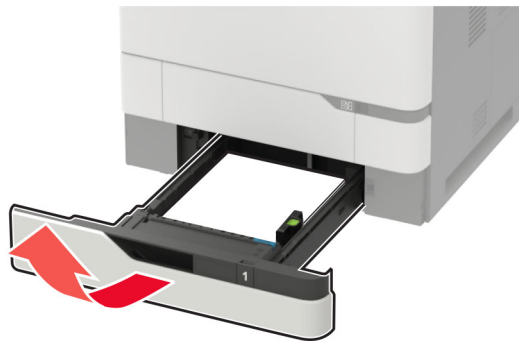

Advarsel – mulig skade: En sensor i den ekstra skuffen kan lett bli skadet av statisk elektrisitet. Ta på en metallflate før du fjerner fastkjørt papir fra skuffen.

2 Ta ut det fastkjørte papiret.

Merk: Kontroller at alle papirrester er fjernet.



3 Sett inn skuffen.

Papirstopp i deksel A

1 Åpne deksel A.

Advarsel – mulig skade: For å unngå skade på grunn av elektrostatisk utladning, må du berøre den eksponerte metallrammen på skriveren før du åpner eller berører innvendige deler av skriveren.



2 Ta ut tonerkassetten.

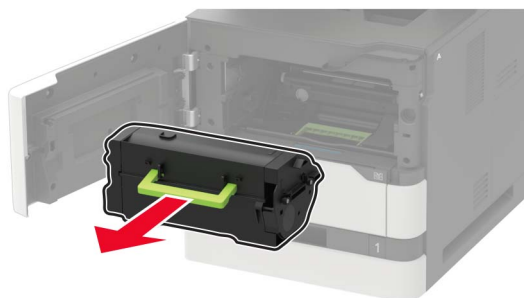

3 Ta ut bildeenheten.

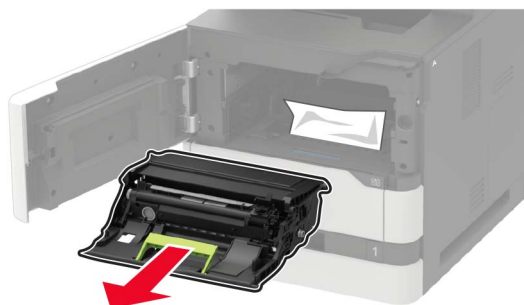

Advarsel – mulig skade: Ikke utsett bildeenheten for direkte lys i mer enn ti minutter. Lengre eksponering for lys kan føre til problemer med utskriftskvaliteten.

Advarsel – mulig skade: Du må aldri berøre fotoledertrommelen. Gjør du det kan utskriftskvaliteten bli dårlig i fremtiden.



4 Trekk ut tosidigheten.

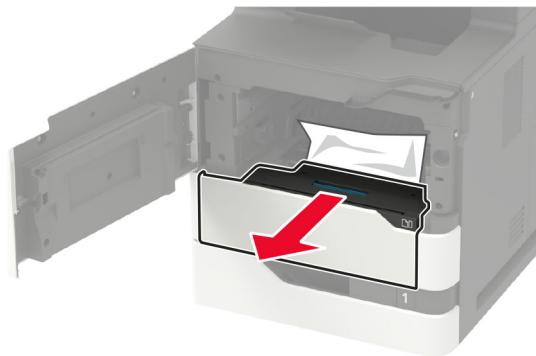

5 Ta ut det fastkjørte papiret.

Merk: Kontroller at alle papirrester er fjernet.

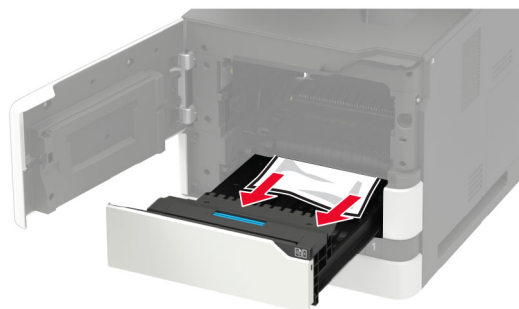

6 Sett inn tosidigheten.

7 Sett inn bildeenheten.

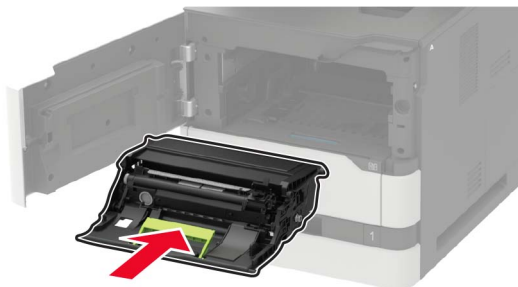

8 Sett inn tonerkassetten.

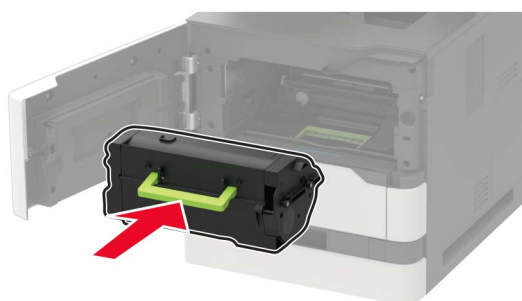

9 Lukk dekselet.

Papirstopp i deksel C

1 Åpne deksel C.

 **FORSIKTIG – VARM OVERFLATE:** Skriveren kan være varm innvendig. Hvis du vil redusere risikoen for skader, må du la overflaten kjøles ned før du berører den.

Advarsel – mulig skade: For å unngå skade som følge av elektrostatisk utladning må du berøre metallrammen på skriveren før du åpner eller berører innvendige områder på skriveren.

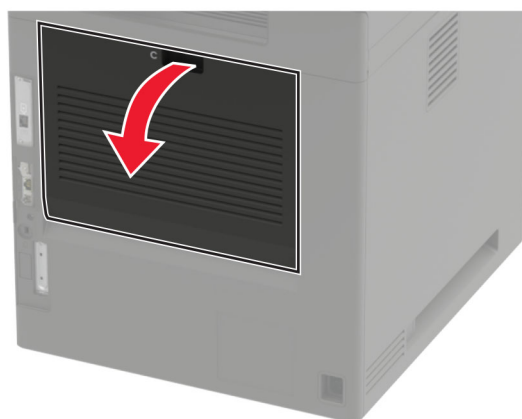

2 Fjern eventuelt fastkjørt papir fra følgende steder:

Merk: Kontroller at alle papirrester er fjernet.

- Varmeelementområde



- Nedenfor varmeelementområdet

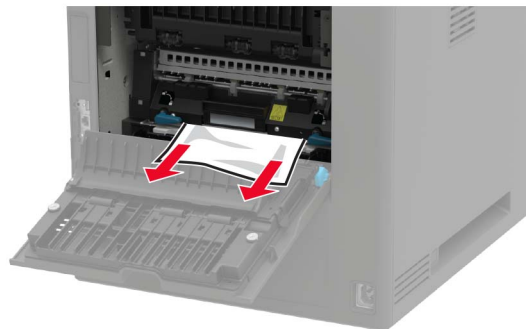

- I tosidigenheten



3 Lukk dekselet.

Papirstopp i standardskuffen

Ta ut det fastkjørte papiret.

Merk: Kontroller at alle papirrester er fjernet.



Papirstopp i flerbruksmateren

1 Fjern papir fra flerbruksmateren.



2 Ta ut det fastkjørte papiret.

Merk: Kontroller at alle papirrester er fjernet.

3 Bøy, luft og juster papirkantene før du legger det i.

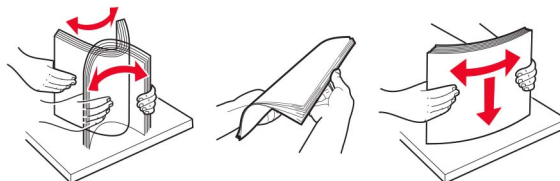

- 4 Legg i papir på nytt.



Papirstopp i den automatiske dokumentmateren

- 1 Fjern alle originaldokumenter fra skuffen til den automatiske dokumentmateren.
- 2 Åpne deksel D.

Advarsel – mulig skade: For å unngå skade på grunn av elektrostatisk utladning, må du berøre den eksponerte metallrammen på skriveren før du åpner eller berører innvendige deler av skriveren.

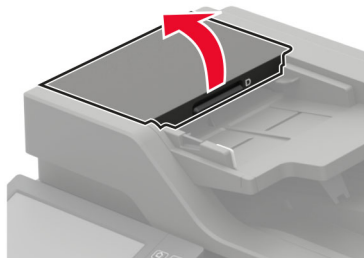

- 3 Ta ut det fastkjørte papiret.

Merk: Kontroller at alle papirrester er fjernet.

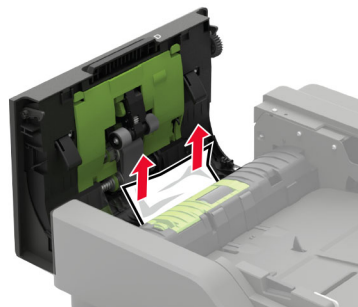

- 4 Lukk deksel D.

5 Åpne skannerdekselet.



6 Åpne deksel E.

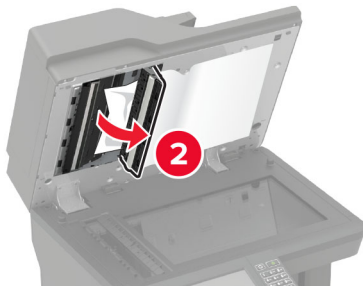
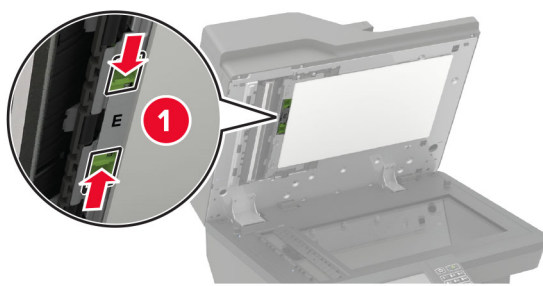

7 Ta ut det fastkjørte papiret.

Merk: Kontroller at alle papirrester er fjernet.

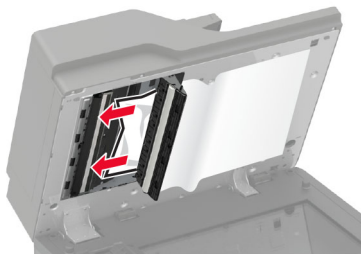

8 Lukk deksel E, og lukk deretter skannerdekselet.

Papirstopp i postboksen med fire skuffer

Papirstopp i deksel N

- 1 Åpne deksel N.

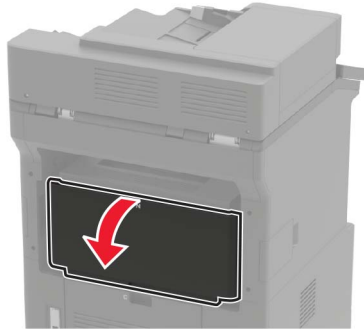

- 2 Ta ut det fastkjørte papiret.

Merk: Kontroller at alle papirrester er fjernet.



- 3 Lukk dekselet.

Papirstopp i postboksen

Ta ut det fastkjørte papiret.

Merk: Kontroller at alle papirrester er fjernet.

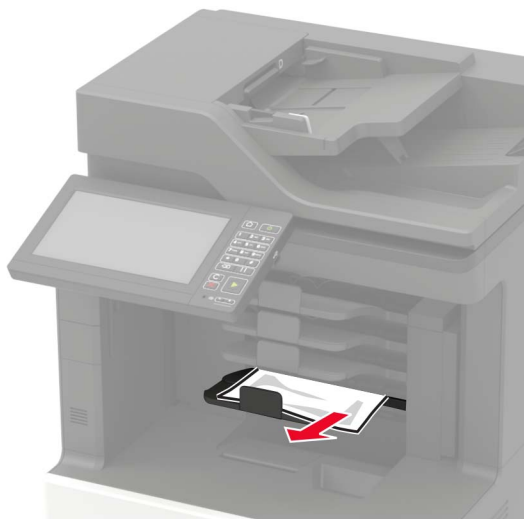

Papirstopp i stableenheten eller stifteenheten

Papirstopp i deksel H

- 1 Åpne deksel H.

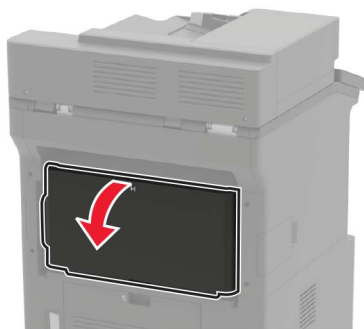

- 2 Ta ut det fastkjørte papiret.

Merk: Kontroller at alle papirrester er fjernet.

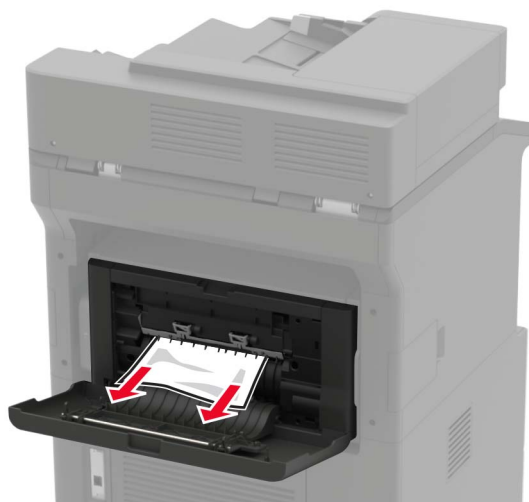

3 Lukk dekselet.

Papirstopp i stableenheten eller skuffen til stifteenheten

Ta ut det fastkjørte papiret.

Merk: Kontroller at alle papirrester er fjernet.



Papirstopp i stifte- og hulleenheten

Papirstopp i deksel P

1 Åpne deksel P.

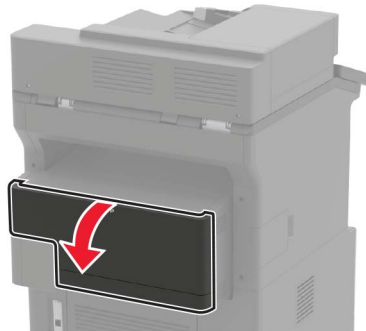

2 Ta ut det fastkjørte papiret.

Merk: Kontroller at alle papirrester er fjernet.

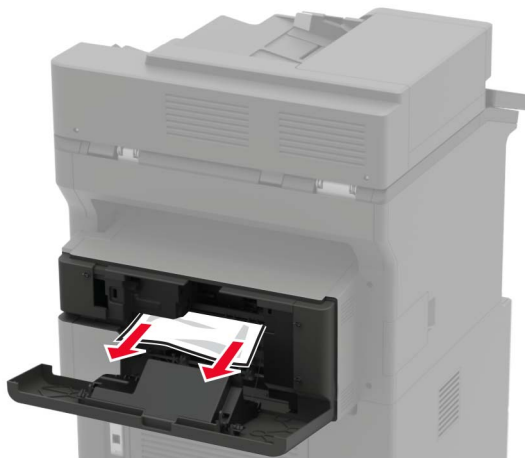

3 Lukk dekselet.

Papirstopp i utskuffen til stifte- og hulleenheten

Ta ut det fastkjørte papiret.

Merk: Kontroller at alle papirrester er fjernet.



Stiftestopp i stifteenheten

1 Åpne deksel F



2 Fjern stiftekassettholderen.

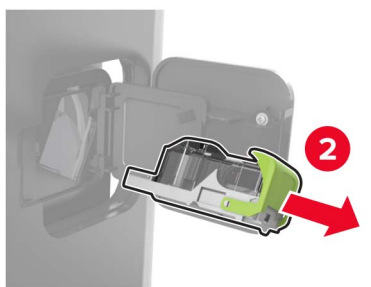
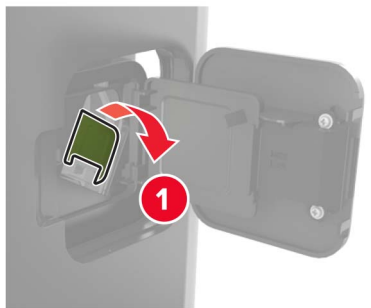

3 Fjern løse stifter.

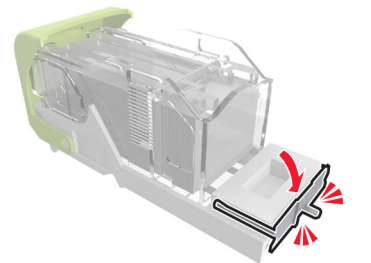
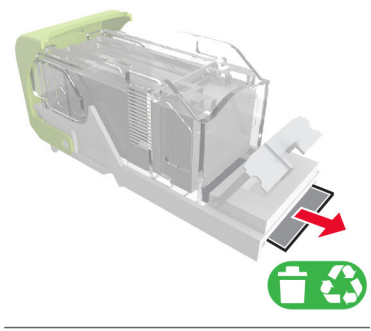
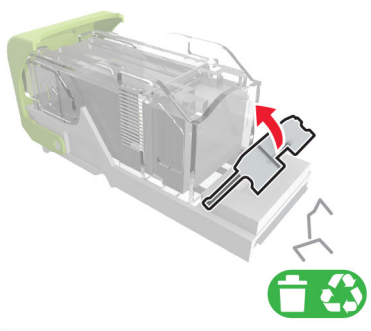

4 Trykk stiftene mot metallbraketten.



Merk: Hvis stiftene er bakerst i kassetten, rister du kassetten nedover for å føre stiftene nærmere metallbraketten.

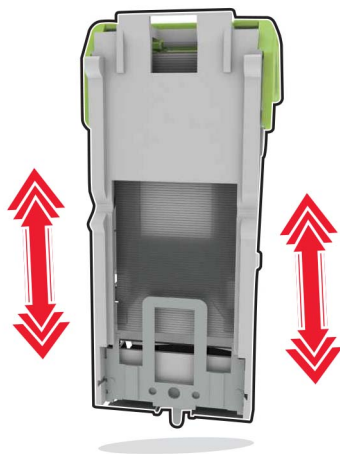

5 Sett inn stiftkassettholderen til den *klikker* på plass.

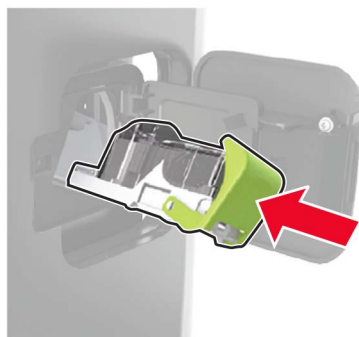

6 Lukk dekselet.

Stiftestopp i stifte- og hulleenheten

1 Avhengig av de fastkjørte stiftenes plassering, åpne deksel F eller deksel G.

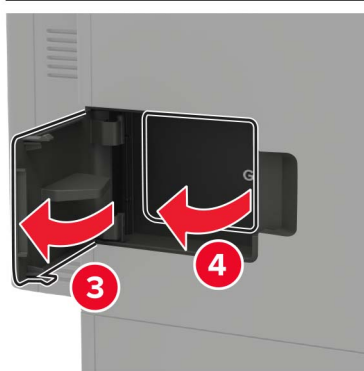
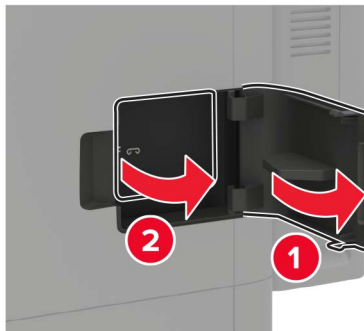

2 Fjern stiftekassettholderen.

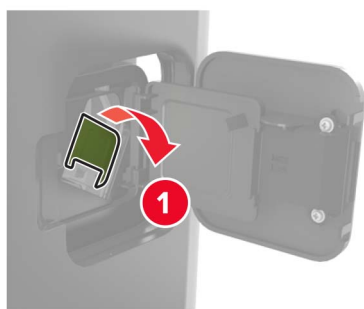

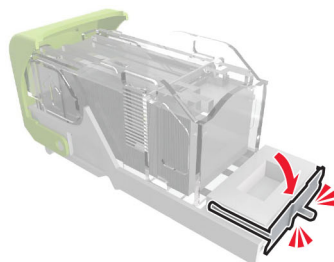
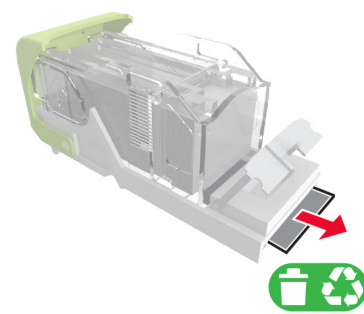
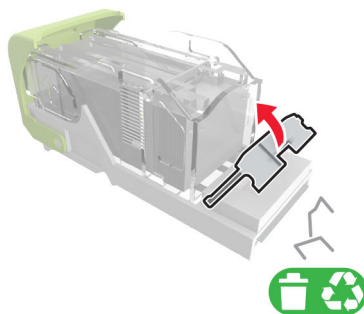
3 Fjern løse stifter.**4** Trykk stiftene mot metallbraketten.

Merk: Hvis stiftene er bakerst i kassetten, rister du kassetten nedover for å føre stiftene nærmere metallbraketten.

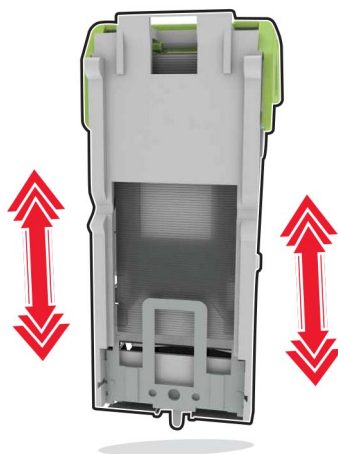

5 Sett inn stiftkassettholderen til den *klikker* på plass.

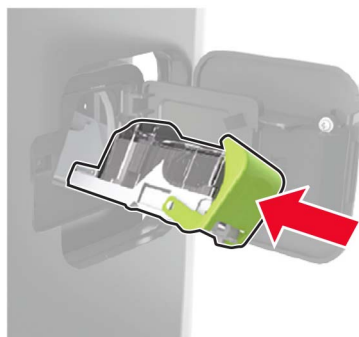

6 Lukk dekselet.

Feilsøking

Problemer med utskriftskvalitet

Finn bildet som ligner på problemet med utskriftskvaliteten du har, og klikk deretter på koblingen nedenfor for å få informasjon om hvordan problemet kan løses.

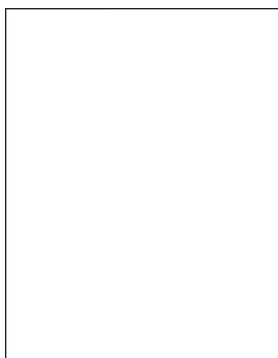

[Blanke eller hvite sider på side 234](#)

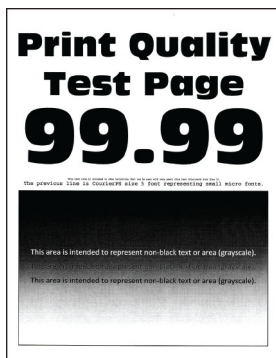

[mørk utskrift på side 236](#)

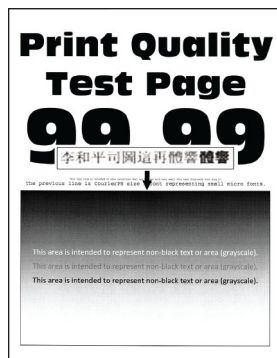

[Fine linjer blir ikke skrevet ut riktig på side 237](#)



[Brettet eller krøllete papir på side 238](#)

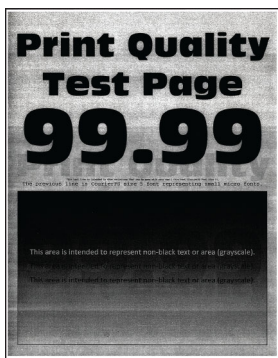

[Grå bakgrunn på side 239](#)

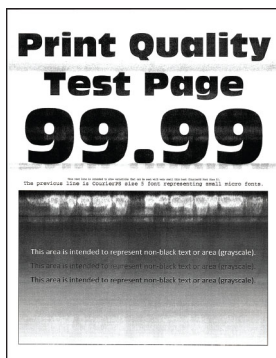

[Horisontale lyse striper på side 249](#)



[Feilplasserte marginer på side 240](#)

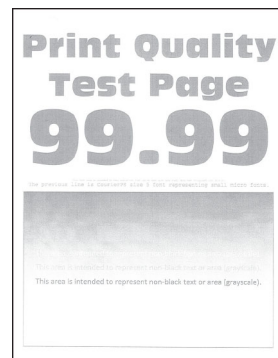

[Lys utskrift på side 241](#)

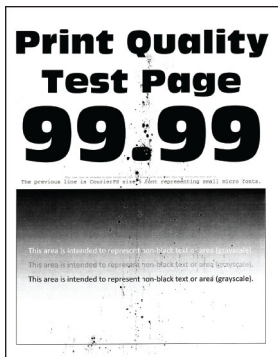

[Flekkete utskrift og prikker på side 243](#)



[Papiret krøller seg på side 270](#)

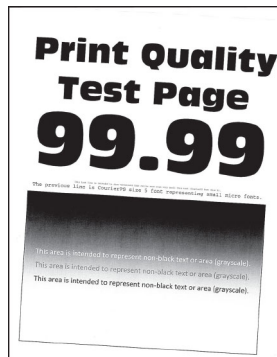

[Utskriften er skjev på side 244](#)



[Gjentatte feil på side 258](#)

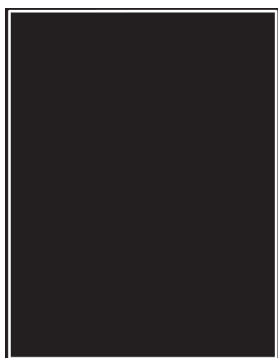

[Heldekkende svarte sider på side 245](#)

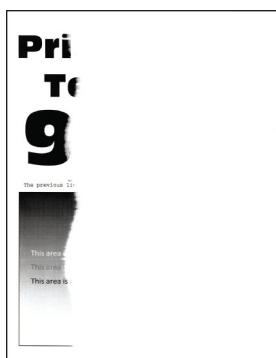

[Avkuttet tekst eller bilder på side 247](#)

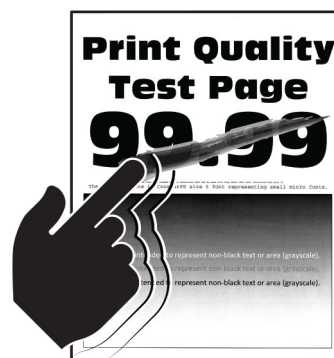

[Toneren sverter lett av på side 248](#)



[Vertikale mørke striper på side 251](#)



[Mørke lodrette striper eller streker på side 255](#)

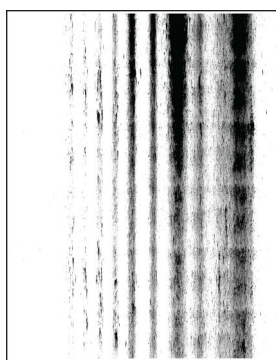

[Vertikale mørke streker med manglende utskrift på side 256](#)



[Vertikale lyse striper på side 250](#)



[Lodrette hvite streker på side 250](#)

Utskriftsproblemer

Utskriftskvaliteten er dårlig

Blanke eller hvite sider

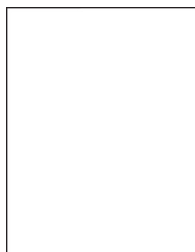

Merk: Før du løser problemet, skriver du ut en testside. Gå til **Innstillinger > Feilsøking > Skriv ut testsider**

fra kontrollpanelet. På skrivermodeller uten berørings skjerm trykker du på  for å bla gjennom innstillingene.

Handling	Ja	Nei
<p>Trinn 1</p> <p>a Kontroller om skriveren er ekte ved hjelp av en ekte og støttet Lexmark-tonerkasset.</p> <p>Merk: Hvis tonerkassetten ikke støttes, setter du inn en som støttes.</p> <p>b Skriv ut dokumentet.</p> <p>Skriver skriveren ut blanke eller hvite sider?</p>	Gå til trinn 2.	Problemet er løst.
<p>Trinn 2</p> <p>a Fjern eventuell emballasje som sitter igjen på bildeenheten.</p> <p>1 Ta ut tonerkassetten og deretter bildeenheten.</p> <p>Advarsel – mulig skade: Ikke utsett bildeenheten for direkte lys i mer enn ti minutter. Lengre eksponering for lys kan føre til problemer med utskriftskvaliteten.</p> <p>Advarsel – mulig skade: Ikke ta på fotoledertrommelen under bildeenheten. Gjør du det kan utskriftskvaliteten bli dårlig i fremtiden.</p> <p>2 Kontroller bildeenheten for tegn på skader.</p> <p>Merk: Kontroller at fotoledertrommelens kontakt ikke er bøyd eller ute av stilling.</p> <p>3 Rist bildeenheten grundig for å fordele toneren på nytt.</p> <p>4 Sett inn bildeenheten og deretter tonerkassetten.</p> <p>b Skriv ut dokumentet.</p> <p>Skriver skriveren ut blanke eller hvite sider?</p>	Gå til trinn 3.	Problemet er løst.
<p>Trinn 3</p> <p>Kontroller at overføringsvalsen er installert riktig.</p> <p>Er overføringsvalsen installert riktig?</p>	Gå til trinn 5.	Gå til trinn 4.
<p>Trinn 4</p> <p>a Ta ut overføringsvalsen og sett den inn på nytt.</p> <p>b Skriv ut dokumentet.</p> <p>Skriver skriveren ut blanke eller hvite sider?</p>	Gå til trinn 5.	Problemet er løst.
<p>Trinn 5</p> <p>a Bytt bildeenheten.</p> <p>b Skriv ut dokumentet.</p> <p>Skriver skriveren ut blanke eller hvite sider?</p>	Kontakt brukerstøtte .	Problemet er løst.

mørk utskrift



Merk: Før du løser problemet, skriver du ut en testside. Gå til **Innstillinger > Feilsøking > Skriv ut testsider**

fra kontrollpanelet. På skrivermodeller uten berøringsskjerm trykker du på  for å bla gjennom innstillingene.

Handling	Ja	Nei
<p>Trinn 1</p> <p>a Kontroller om skriveren er ekte ved hjelp av en ekte og støttet Lexmark-tonerkasset.</p> <p>Merk: Hvis tonerkassetten ikke støttes, setter du inn en som støttes.</p> <p>b Skriv ut dokumentet.</p> <p>Er utskriften mørk?</p>	Gå til trinn 2.	Problemet er løst.
<p>Trinn 2</p> <p>a Slå av skriveren, vent i ca. ti sekunder, og slå den på igjen.</p> <p>b Reduser tonermørkheten. Gå til følgende på kontrollpanelet: Innstillinger > Skriv ut > Kvalitet > Tonermørkhet</p> <p>c Skriv ut dokumentet.</p> <p>Er utskriften mørk?</p>	Gå til trinn 3.	Problemet er løst.
<p>Trinn 3</p> <p>a Angi papirtypen i dialogboksen Utskriftsinnstillinger eller Skriv ut, avhengig av hvilket operativsystem du bruker.</p> <p>Merknader:</p> <ul style="list-style-type: none"> • Sørg for at innstillingen samsvarer med papiret i skuffen. • Du kan også endre innstillingen i skriverens kontrollpanel. Gå til Innstillinger > Papir > Skuffkonfigurering > Papirstørrelse/-type. <p>b Skriv ut dokumentet.</p> <p>Er utskriften mørk?</p>	Gå til trinn 4.	Problemet er løst.
<p>Trinn 4</p> <p>Sjekk om papiret er strukturert eller har en grov overflate.</p> <p>Skriver du ut på papir som er strukturert eller har grov overflate?</p>	Gå til trinn 5.	Gå til trinn 6.

Handling	Ja	Nei
Trinn 5 a Skift ut strukturert papir med vanlig papir. b Skriv ut dokumentet. Er utskriften mørk?	Gå til trinn 6.	Problemet er løst.
Trinn 6 a Legg i papir fra en nyåpnet pakke. Merk: Papir absorberer fuktighet på grunn av høy luftfuktighet. Oppbevar papiret i originalemballasjen til du skal bruke det. b Skriv ut dokumentet. Er utskriften mørk?	Gå til trinn 7.	Problemet er løst.
Trinn 7 a Ta ut bildeenheten, og sett den inn igjen. Advarsel – mulig skade: Ikke utsett bildeenheten for direkte lys i mer enn ti minutter. Lengre eksponering for lys kan føre til problemer med utskriftskvaliteten. Advarsel – mulig skade: Ikke ta på fotoledertrommelen under bildeenheten. Gjør du det kan utskriftskvaliteten bli dårlig i fremtiden. b Skriv ut dokumentet. Er utskriften mørk?	Gå til trinn 8.	Problemet er løst.
Trinn 8 a Bytt bildeenheten. b Skriv ut dokumentet. Er utskriften mørk?	Kontakt brukerstøtte .	Problemet er løst.

Fine linjer blir ikke skrevet ut riktig

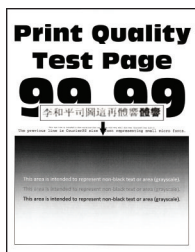

Merk: Før du løser problemet, skriv ut testsider. Gå til **Innstillinger** > **Feilsøking** > **Skriv ut testsider** fra kontrollpanelet. For skrivermodeller uten berørings skjerm trykker du på  for å bla gjennom innstillingene.

Handling	Ja	Nei
<p>Trinn 1</p> <p>a Kontroller om skriveren bruker en ekte Lexmark-tonerkassett som støttes.</p> <p>Merk: Hvis tonerkassetten ikke støttes, setter du inn en som støttes.</p> <p>b Skriv ut dokumentet.</p> <p>Ble ikke fine linjer skrevet ut riktig?</p>	Gå til trinn 2.	Problemet er løst.
<p>Trinn 2</p> <p>a Juster utskriftskvalitetsinnstillingene.</p> <p>1 Gå til følgende på kontrollpanelet: Innstillinger > Utskrift > Kvalitet > Pikselforsterkning > Skrifter</p> <p>2 Juster tonermørkhetsnivået til 7. Gå til følgende på kontrollpanelet: Innstillinger > Utskrift > Kvalitet</p> <p>b Skriv ut dokumentet.</p> <p>Ble ikke fine linjer skrevet ut riktig?</p>	Kontakt brukerstøtte .	Problemet er løst.

Brettet eller krøllete papir



Merk: Før du løser problemet, skriver du ut en testside. Gå til **Innstillinger > Feilsøking > Skriv ut testsider**

fra kontrollpanelet. På skrivermodeller uten berøringsskjerm trykker du på  for å bla gjennom innstillingene.

Handling	Ja	Nei
<p>Trinn 1</p> <p>a Kontroller om skriveren er ekte ved hjelp av en ekte og støttet Lexmark-tonerkassett.</p> <p>Merk: Hvis tonerkassetten ikke støttes, setter du inn en som støttes.</p> <p>b Skriv ut dokumentet.</p> <p>Er papiret brettet eller krøllete?</p>	Gå til trinn 2.	Problemet er løst.

Handling	Ja	Nei
<p>Trinn 2</p> <p>a Legg i papir fra en nyåpnet pakke.</p> <p>Merk: Papir absorberer fuktighet på grunn av høy luftfuktighet. Oppbevar papiret i originalemballasjen til du skal bruke det.</p> <p>b Skriv ut dokumentet.</p> <p>Er papiret brettet eller krøllete?</p>	Gå til trinn 3.	Problemet er løst.
<p>Trinn 3</p> <p>a Angi papirtypen i dialogboksen Utskriftsinnstillinger eller Skriv ut, avhengig av hvilket operativsystem du bruker.</p> <p>Merknader:</p> <ul style="list-style-type: none"> • Sørg for at innstillingen samsvarer med papiret i skuffen. • Du kan også endre innstillingen fra skriverens kontrollpanel. Gå til Innstillinger > Papir > Skuffkonfigurering > Papirstørrelse/-type. <p>b Skriv ut dokumentet.</p> <p>Er papiret brettet eller krøllete?</p>	Kontakt brukerstøtte .	Problemet er løst.

Grå bakgrunn



Merk: Før du løser problemet, skriver du ut en testside. Gå til **Innstillinger > Feilsøking > Skriv ut testsider** fra kontrollpanelet. På skrivermodeller uten berøringsskjerm trykker du på  for å bla gjennom innstillingene.

Handling	Ja	Nei
<p>Trinn 1</p> <p>a Slå av skriveren, vent i ti sekunder, og slå den på igjen.</p> <p>b Reduser tonermørkheten.</p> <p>Gå til følgende på kontrollpanelet: Innstillinger > Skriv ut > Kvalitet > Tonermørkhet</p> <p>c Skriv ut dokumentet.</p> <p>Har utskriftene fortsatt grå bakgrunn?</p>	Gå til trinn 2.	Problemet er løst.
<p>Trinn 2</p> <p>a Kontroller om skriveren er ekte ved hjelp av en ekte og støttet Lexmark-tonerkassett.</p> <p>Merk: Hvis tonerkassetten ikke støttes, installerer du en tonerkassett som støttet.</p> <p>b Skriv ut dokumentet.</p> <p>Har utskriftene fortsatt grå bakgrunn?</p>	Gå til trinn 3.	Problemet er løst.

Handling	Ja	Nei
<p>Trinn 3</p> <p>a Angi papirtypen i dialogboksen Utskriftsinnstillinger eller Skriv ut, avhengig av hvilket operativsystem du bruker.</p> <p>Merknader:</p> <ul style="list-style-type: none"> • Sørg for at innstillingen samsvarer med papiret i skuffen. • Du kan også endre innstillingen fra skriverens kontrollpanel. Gå til Innstillinger > Papir > Skuffkonfigurering > Papirstørrelse/-type. <p>b Skriv ut dokumentet.</p> <p>Har utskriftene fortsatt grå bakgrunn?</p>	Gå til trinn 4.	Problemet er løst.
<p>Trinn 4</p> <p>a Ta ut bildeenheten, og sett den inn igjen.</p> <p>Advarsel – mulig skade: Ikke utsett bildeenheten for direkte lys i mer enn ti minutter. Lengre eksponering for lys kan føre til problemer med utskriftskvaliteten.</p> <p>Advarsel – mulig skade: Ikke ta på fotoledertrommelen under bildeenheten. Gjør du det kan utskriftskvaliteten bli dårlig i fremtiden.</p> <p>b Skriv ut dokumentet.</p> <p>Har utskriftene fortsatt grå bakgrunn?</p>	Gå til trinn 5.	Problemet er løst.
<p>Trinn 5</p> <p>a Oppdater fastvaren i skriveren. Se Oppdatere fastvare på side 310 hvis du vil ha mer informasjon.</p> <p>b Skriv ut dokumentet.</p> <p>Har utskriftene fortsatt grå bakgrunn?</p>	Gå til trinn 6.	Problemet er løst.
<p>Trinn 6</p> <p>a Bytt bildeenheten.</p> <p>b Skriv ut dokumentet.</p> <p>Har utskriftene fortsatt grå bakgrunn?</p>	Kontakt brukerstøtte .	Problemet er løst.

Feilplasserte marger



Handling	Ja	Nei
<p>Trinn 1</p> <p>a Juster papirskinnene slik at de har riktig posisjon for papiret som er lagt i.</p> <p>b Skriv ut dokumentet.</p> <p>Er margene riktige?</p>	Problemet er løst.	Gå til trinn 2.
<p>Trinn 2</p> <p>a Angi papirstørrelsen. Gå til følgende på kontrollpanelet: Innstillinger > Papir > Skuffkonfigurasjon > Papirstørrelse/-type</p> <p>b Skriv ut dokumentet.</p> <p>Er margene riktige?</p>	Problemet er løst.	Gå til trinn 3.
<p>Trinn 3</p> <p>a Angi papirstørrelsen i dialogboksen Utskriftsinnstillinger eller Skriv ut, avhengig av hvilket operativsystem du bruker. Merk: Sørg for at innstillingen samsvarer med papiret i skuffen.</p> <p>b Skriv ut dokumentet.</p> <p>Er margene riktige?</p>	Problemet er løst.	Kontakt brukerstøtte .

Lys utskrift

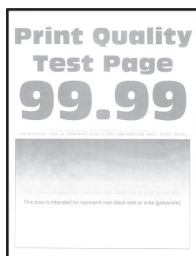

Merk: Før du løser problemet, skriver du ut en testside. Gå til **Innstillinger > Feilsøking > Skriv ut testsider** fra kontrollpanelet. På skrivermodeller uten berøringskjerm trykker du på  for å bla gjennom innstillingene.

Handling	Ja	Nei
<p>Trinn 1</p> <p>a Kontroller om skriveren er ekte ved hjelp av en ekte og støttet Lexmark-tonerkassett. Merk: Hvis tonerkassetten ikke støttes, setter du inn en som støttes.</p> <p>b Skriv ut dokumentet.</p> <p>Er utskriften lys?</p>	Gå til trinn 2.	Problemet er løst.

Handling	Ja	Nei
<p>Trinn 2</p> <p>a Slå av skriveren, vent i ca. ti sekunder, og slå den på igjen.</p> <p>b Øk tonermørkheten. Gå til følgende på kontrollpanelet: Innstillinger > Skriv ut > Kvalitet > Tonerørkhet</p> <p>c Skriv ut dokumentet.</p> <p>Er utskriften lys?</p>	Gå til trinn 3.	Problemet er løst.
<p>Trinn 3</p> <p>a Angi papirtypen i dialogboksen Utskriftsinnstillinger eller Skriv ut, avhengig av hvilket operativsystem du bruker.</p> <p>Merknader:</p> <ul style="list-style-type: none"> • Sørg for at innstillingen samsvarer med papiret i skuffen. • Du kan også endre innstillingen i skriverens kontrollpanel. Gå til Innstillinger > Papir > Skuffkonfigurering > Papirstørrelse/-type. <p>b Skriv ut dokumentet.</p> <p>Er utskriften lys?</p>	Gå til trinn 4.	Problemet er løst.
<p>Trinn 4</p> <p>a Angi utskriftsoppløsningen i dialogboksen Utskriftsinnstillinger eller Skriv ut, avhengig av hvilket operativsystem du bruker.</p> <p>b Sett oppløsningen til 600 dpi.</p> <p>c Skriv ut dokumentet.</p> <p>Er utskriften lys?</p>	Gå til trinn 5.	Problemet er løst.
<p>Trinn 5</p> <p>a Ta ut bildeenheten.</p> <p>Advarsel – mulig skade: Ikke utsett bildeenheten for direkte lys i mer enn ti minutter. Lengre eksponering for lys kan føre til problemer med utskriftskvaliteten.</p> <p>Advarsel – mulig skade: Ikke ta på fotoledertrommelen under bildeenheten. Gjør du det kan utskriftskvaliteten bli dårlig i fremtiden.</p> <p>b Rist bildeenheten grundig for å fordele toneren på nytt.</p> <p>c Sett inn bildeenheten.</p> <p>d Slå av skriveren, vent i ti sekunder, og slå den på igjen.</p> <p>e Skriv ut dokumentet.</p> <p>Er utskriften lys?</p>	Gå til trinn 6.	Problemet er løst.

Handling	Ja	Nei
<p>Trinn 6</p> <p>a Sjekk statusen til tonerkassetten. Gå til følgende på kontrollpanelet: Innstillinger > Rapporter > Enhet > Enhetsstatistikk</p> <p>b Fra delen Rekviritainformasjon for sidene som skrives ut, kontrollerer du statusen til tonerkassetten.</p> <p>Er tonerkassetten levetid nesten utløpt?</p>	Gå til trinn 7.	Kontakt brukerstøtte .
<p>Trinn 7</p> <p>a Skift tonerkassetten. b Skriv ut dokumentet.</p> <p>Er utskriften lys?</p>	Kontakt brukerstøtte .	Problemet er løst.

Flekkete utskrift og prikker



Merk: Før du løser problemet, skriver du ut en testside. Gå til **Innstillinger > Feilsøking > Skriv ut testsider**

fra kontrollpanelet. På skrivermodeller uten berøringsskjerm trykker du på  for å bla gjennom innstillingene.

Handling	Ja	Nei
<p>Trinn 1</p> <p>a Kontroller om skriveren er ekte ved hjelp av en ekte og støttet Lexmark-tonerkassett. Merk: Hvis tonerkassetten ikke støttes, setter du inn en som støttes. b Skriv ut dokumentet.</p> <p>Er utskriften flekkete?</p>	Gå til trinn 2.	Problemet er løst.
<p>Trinn 2</p> <p>Sjekk om det har lekket ut toner i skriveren. Har det ikke lekket ut toner i skriveren?</p>	Gå til trinn 3.	Kontakt brukerstøtte .

Handling	Ja	Nei
<p>Trinn 3 Kontroller statusen til bildeenheten. Gå til følgende på kontrollpanelet: Status/rekvisita > Rekvisita</p> <p>Er bildeenhetens levetid nesten utløpt?</p>	Gå til trinn 4.	Kontakt brukerstøtte .
<p>Trinn 4 a Bytt bildeenheten. b Skriv ut dokumentet.</p> <p>Er utskriften flekkete?</p>	Kontakt brukerstøtte .	Problemet er løst.

Utskriften er skjev



Merk: Før du løser problemet, skriver du ut en testside. Gå til startsidene, og velg **Innstillinger > Feilsøking > Skriv ut testside**.

Handling	Ja	Nei
<p>Trinn 1 a Dra ut skuffen. b Fjern papiret, og legg inn nytt papir fra en pakke. Merk: Papir absorberer fuktighet på grunn av høy luftfuktighet. Oppbevar papiret i originalemballasjen til du skal bruke det. c Klem og skyv papirførerne til riktig posisjon for papirstørrelsen du legger i. d Sett inn skuffen. e Skriv ut dokumentet.</p> <p>Er utskriften skjev eller skråstilt?</p>	Gå til trinn 2.	Problemet er løst.
<p>Trinn 2 a Kontroller at du skriver ut på støttet papir. b Skriv ut dokumentet.</p> <p>Er utskriften skjev eller skråstilt?</p>	Kontakt brukerstøtte .	Problemet er løst.

Heldekkende svarte sider

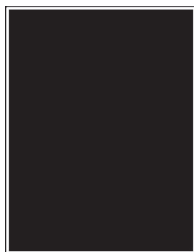

Merk: Før du løser problemet, skriver du ut en testside. Gå til **Innstillinger > Feilsøking > Skriv ut testsider**

fra kontrollpanelet. På skrivermodeller uten berøringsskjerm trykker du på  for å bla gjennom innstillingene.

Handling	Ja	Nei
<p>Trinn 1</p> <p>a Kontroller om skriveren er ekte ved hjelp av en ekte og støttet Lexmark-tonerkassett.</p> <p>Merk: Hvis tonerkassetten ikke støttes, installerer du en tonerkassett som støttet.</p> <p>b Skriv ut dokumentet.</p> <p>Skriver skriveren ut heldekkende sorte sider?</p>	Gå til trinn 2.	Problemet er løst.
<p>Trinn 2</p> <p>a Ta ut bildeenheten, og sett den inn igjen.</p> <p>Advarsel – mulig skade: Ikke utsett bildeenheten for direkte lys i mer enn ti minutter. Lengre eksponering for lys kan føre til problemer med utskriftskvaliteten.</p> <p>Advarsel – mulig skade: Ikke ta på fotoledertrommelen under bildeenheten. Gjør du det kan utskriftskvaliteten bli dårlig i fremtiden.</p> <p>b Skriv ut dokumentet.</p> <p>Skriver skriveren ut heldekkende sorte sider?</p>	Gå til trinn 3.	Problemet er løst.

Handling	Ja	Nei
<p>Trinn 3</p> <p>a Ta ut bildeenheten.</p> <p>Advarsel – mulig skade: Ikke utsett bildeenheten for direkte lys i mer enn ti minutter. Lengre eksponering for lys kan føre til problemer med utskriftskvaliteten.</p> <p>Advarsel – mulig skade: Ikke ta på fotoledertrommelen under bildeenheten. Gjør du det kan utskriftskvaliteten bli dårlig i fremtiden.</p> <p>b Fjern eventuell emballasje som sitter fast på bildeenheten.</p> <div data-bbox="402 604 776 1136" style="text-align: center;"> </div> <p>Merk: Sørg for å fjerne eventuelle hindringer mellom ladevalsen og fotoledertrommelen.</p> <p>c Sett inn bildeenheten.</p> <p>d Skriv ut dokumentet.</p> <p>Skriver skriveren ut heldekkende sorte sider?</p>	<p>Gå til trinn 4.</p>	<p>Problemet er løst.</p>
<p>Trinn 4</p> <p>Kontroller bildeenheten for tegn på skader.</p> <p>Er bildeenheten fri for skader?</p>	<p>Kontakt brukerstøtte.</p>	<p>Gå til trinn 5.</p>
<p>Trinn 5</p> <p>a Bytt bildeenheten.</p> <p>b Skriv ut dokumentet.</p> <p>Skriver skriveren ut heldekkende sorte sider?</p>	<p>Kontakt brukerstøtte.</p>	<p>Problemet er løst.</p>

Avkuttet tekst eller bilder



Merk: Før du løser problemet, skriver du ut en testside. Gå til **Innstillinger > Feilsøking > Skriv ut testsider**

fra kontrollpanelet. På skrivermodeller uten berøringsskjerm trykker du på  for å bla gjennom innstillingene.

Handling	Ja	Nei
<p>Trinn 1</p> <p>a Kontroller om skriveren er ekte ved hjelp av en ekte og støttet Lexmark-tonerkassett.</p> <p>Merk: Hvis tonerkassetten ikke støttes, installerer du en tonerkassett som støttet.</p> <p>b Skriv ut dokumentet.</p> <p>Er tekst eller bilder avkuttet?</p>	Gå til trinn 2.	Problemet er løst.
<p>Trinn 2</p> <p>a Ta ut bildeenheten, og sett den inn igjen.</p> <p>Advarsel – mulig skade: Ikke utsett bildeenheten for direkte lys i mer enn ti minutter. Lengre eksponering for lys kan føre til problemer med utskriftskvaliteten.</p> <p>Advarsel – mulig skade: Ikke ta på fotoledertrommelen under bildeenheten. Gjør du det kan utskriftskvaliteten bli dårlig i fremtiden.</p> <p>b Skriv ut dokumentet.</p> <p>Er tekst eller bilder avkuttet?</p>	Gå til trinn 3.	Problemet er løst.

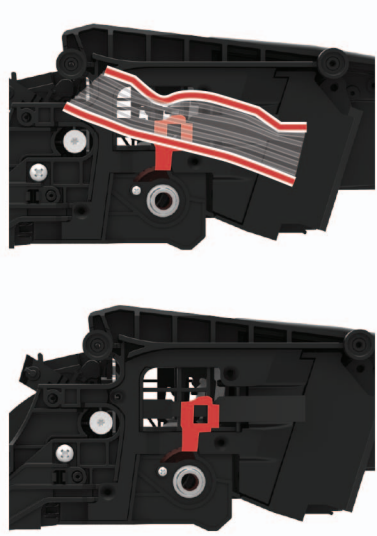
Handling	Ja	Nei
<p>Trinn 3</p> <p>a Ta ut bildeenheten.</p> <p>Advarsel – mulig skade: Ikke utsett bildeenheten for direkte lys i mer enn ti minutter. Lengre eksponering for lys kan føre til problemer med utskriftskvaliteten.</p> <p>Advarsel – mulig skade: Ikke ta på fotoledertrommelen under bildeenheten. Gjør du det kan utskriftskvaliteten bli dårlig i fremtiden.</p> <p>b Fjern eventuell emballasje som sitter fast på bildeenheten.</p> <div data-bbox="402 604 776 1136" style="text-align: center;">  </div> <p>Merk: Sørg for å fjerne eventuelle hindringer mellom ladevalsen og fotoledertrommelen.</p> <p>c Sett inn bildeenheten.</p> <p>d Skriv ut dokumentet.</p> <p>Er tekst eller bilder avkuttet?</p>	<p>Gå til trinn 4.</p>	<p>Problemet er løst.</p>
<p>Trinn 4</p> <p>a Bytt bildeenheten.</p> <p>b Skriv ut dokumentet.</p> <p>Er tekst eller bilder avkuttet?</p>	<p>Kontakt brukerstøtte.</p>	<p>Problemet er løst.</p>

Toneren sverter lett av



Merk: Før du løser problemet, skriv ut testsider. Gå til **Innstillinger > Feilsøking > Skriv ut testsider** fra kontrollpanelet. For skrivermodeller uten berøringskjerm trykker du på  for å bla gjennom innstillingene.

Handling	Ja	Nei
<p>Trinn 1</p> <p>a Kontroller om skriveren bruker en ekte Lexmark-tonerkassett som støttes.</p> <p>Merk: Hvis tonerkassetten ikke støttes, setter du inn en som støttes.</p> <p>b Skriv ut dokumentet.</p> <p>Sverter toneren lett av?</p>	Gå til trinn 2.	Problemet er løst.
<p>Trinn 2</p> <p>a Angi papirtypen i dialogboksen Utskriftsinnstillinger eller Skriv ut, avhengig av hvilket operativsystem du bruker.</p> <p>Merknader:</p> <ul style="list-style-type: none"> • Sørg for at innstillingen samsvarer med papiret i skuffen. • Du kan også endre innstillingen i skriverens kontrollpanel. <p>b Skriv ut dokumentet.</p> <p>Sverter toneren lett av?</p>	Gå til trinn 3.	Problemet er løst.
<p>Trinn 3</p> <p>a Ta ut fikseringsenheten og sett den inn på nytt.</p> <p>b Skriv ut dokumentet.</p> <p>Sverter toneren lett av?</p>	Kontakt brukerstøtte .	Problemet er løst.

Horisontale lyse striper

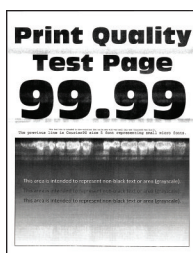

Merk: Før du løser problemet, skriver du ut en testside. Gå til **Innstillinger > Feilsøking > Skriv ut testsider** fra kontrollpanelet. På skrivermodeller uten berøringskjerm trykker du på  for å bla gjennom innstillingene.

Handling	Ja	Nei
<p>Trinn 1</p> <p>a Kontroller om skriveren er ekte ved hjelp av en ekte og støttet Lexmark-tonerkassett.</p> <p>Merk: Hvis tonerkassetten ikke støttes, setter du inn en som støttes.</p> <p>b Skriv ut dokumentet.</p> <p>Er det horisontale lyse striper på utskriftene?</p>	Gå til trinn 2.	Problemet er løst.
<p>Trinn 2</p> <p>a Slå av skriveren, vent i ca. ti sekunder, og slå den på igjen.</p> <p>b Skriv ut dokumentet.</p> <p>Er det horisontale lyse striper på utskriftene?</p>	Kontakt brukerstøtte .	Problemet er løst.

Vertikale lyse striper



Merk: Før du løser problemet, skriv ut testsider. Gå til **Innstillinger > Feilsøking > Skriv ut testsider** fra kontrollpanelet. For skrivermodeller uten berørings skjerm trykker du på  for å bla gjennom innstillingene.

Handling	Ja	Nei
<p>a Kontroller om skriveren bruker en ekte Lexmark-tonerkassett som støttes.</p> <p>Merk: Hvis tonerkassetten ikke støttes, setter du inn en som støttes.</p> <p>b Skriv ut dokumentet.</p> <p>Er det vertikale lyse striper på utskriftene?</p>	Kontakt brukerstøtte .	Problemet er løst.

Loddrette hvite streker



Merk: Før du løser problemet, skriver du ut en testside. Gå til **Innstillinger > Feilsøking > Skriv ut testsider** fra kontrollpanelet. På skrivermodeller uten berøringsskjerm trykker du på  for å bla gjennom innstillingene.

Handling	Ja	Nei
<p>Trinn 1</p> <p>a Kontroller om skriveren er ekte ved hjelp av en ekte og støttet Lexmark-tonerkassett.</p> <p>Merk: Hvis tonerkassetten ikke støttes, setter du inn en som støttes.</p> <p>b Skriv ut dokumentet.</p> <p>Er det loddrette hvite striper på utskrifter?</p>	Gå til trinn 2.	Problemet er løst.
<p>Trinn 2</p> <p>Løs problemer med treg utskrift. Se Treg utskriftsprosess på side 259 hvis du vil ha mer informasjon.</p> <p>Er det loddrette hvite striper på utskrifter?</p>	Gå til trinn 3.	Problemet er løst.
<p>Trinn 3</p> <p>a Bytt bildeenheten.</p> <p>b Skriv ut dokumentet.</p> <p>Er det loddrette hvite striper på utskrifter?</p>	Kontakt brukerstøtte .	Problemet er løst.

Vertikale mørke striper

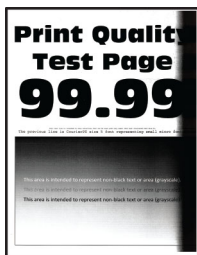

Merk: Før du løser problemet, skriv ut testsider. Gå til **Innstillinger > Feilsøking > Skriv ut testsider** fra kontrollpanelet. For skrivermodeller uten berøringsskjerm trykker du på  for å bla gjennom innstillingene.

Handling	Ja	Nei
<p>Trinn 1</p> <p>a Kontroller om skriveren bruker en ekte Lexmark-tonerkassett som støttes.</p> <p>Merk: Hvis tonerkassetten ikke støttes, installerer du en tonerkassett som støttet.</p> <p>b Skriv ut dokumentet.</p> <p>Er det vertikale mørke striper på utskriftene?</p>	Gå til trinn 2.	Problemet er løst.

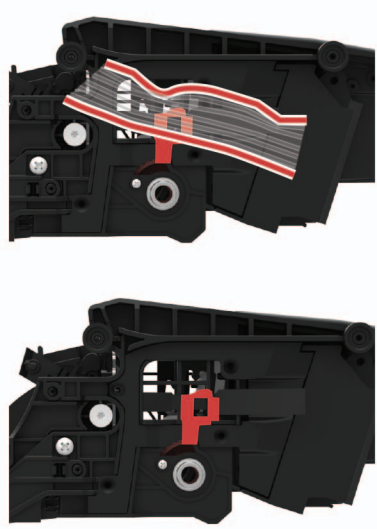

Handling	Ja	Nei
<p>Trinn 2</p> <p>a Ta ut tonerkassetten og deretter bildeenheten.</p> <p>Advarsel – mulig skade: Ikke utsett bildeenheten for direkte lys i mer enn ti minutter. Lengre eksponering for lys kan føre til problemer med utskriftskvaliteten.</p> <p>Advarsel – mulig skade: Ikke ta på fotoledertrommelen under bildeenheten. Gjør du det kan utskriftskvaliteten bli dårlig i fremtiden.</p> <p>b Sett inn bildeenheten og deretter kassetten.</p> <p>c Skriv ut dokumentet.</p> <p>Er det vertikale mørke striper på utskriftene?</p>	Gå til trinn 3.	Problemet er løst.
<p>Trinn 3</p> <p>a Ta ut bildeenheten.</p> <p>Advarsel – mulig skade: Ikke utsett bildeenheten for direkte lys i mer enn ti minutter. Lengre eksponering for lys kan føre til problemer med utskriftskvaliteten.</p> <p>Advarsel – mulig skade: Ikke ta på fotoledertrommelen under bildeenheten. Gjør du det kan utskriftskvaliteten bli dårlig i fremtiden.</p> <p>b Fjern eventuell emballasje som sitter fast på bildeenheten.</p> <div data-bbox="402 1045 776 1570" style="text-align: center;">  </div> <p>Merk: Sørg for å fjerne eventuelle hindringer mellom ladevalsen og fotoledertrommelen.</p> <p>c Sett inn bildeenheten.</p> <p>d Skriv ut dokumentet.</p> <p>Er det vertikale mørke striper på utskriftene?</p>	Gå til trinn 4.	Problemet er løst.

Handling	Ja	Nei
Trinn 4 a Kontroller om det kommer inn skarpt lys på høyre side av skriveren, og flytt skriveren om nødvendig. b Skriv ut dokumentet. Er det vertikale mørke striper på utskriftene?	Kontakt brukerstøtte .	Problemet er løst.

Vertikale mørke striper

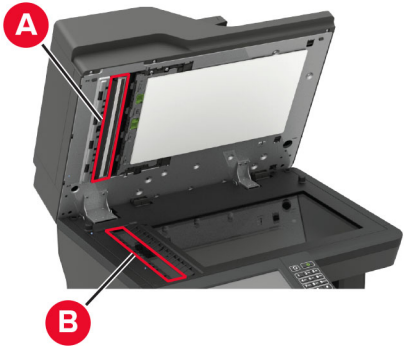

Merk: Før du løser problemet, skriver du ut en testside. Gå til **Innstillinger** > **Feilsøking** > **Skriv ut testsider** fra kontrollpanelet. For skrivermodeller uten berøringsskjerm trykker du på  for å bla gjennom innstillingene.

Handling	Ja	Nei
<p>Trinn 1</p> <p>Bruk et blankt ark til å ta en tosidig kopi ved hjelp av den automatiske dokumentmateren.</p> <p>Er det mørke loddrette striper eller streker på utskriftene?</p>	Gå til trinn 2.	Gå til trinn 3.
<p>Trinn 2</p> <p>Bruk en fuktig, myk klut som ikke loer, og tørk av følgende områder:</p> <ul style="list-style-type: none"> • ADM-glassplaten (A) og ADM-glasset (B)  <ul style="list-style-type: none"> • ADM-glasset (A) og ADM-glassplaten (B) i deksel E  <p>Er det mørke loddrette striper eller streker på utskriftene?</p>	Gå til trinn 3.	Problemet er løst.
<p>Trinn 3</p> <p>a Angi papirtypen i dialogboksen Utskriftsinnstillinger eller Skriv ut, avhengig av hvilket operativsystem du bruker.</p> <p>Merknader:</p> <ul style="list-style-type: none"> • Sørg for at innstillingen samsvarer med papiret i skuffen. • Du kan også endre innstillingen i skriverens kontrollpanel. Gå til Innstillinger > Papir > Skuffkonfigurering > Papirstørrelse/-type. <p>b Skriv ut dokumentet.</p> <p>Er det mørke loddrette striper eller streker på utskriftene?</p>	Gå til trinn 4.	Problemet er løst.

Handling	Ja	Nei
<p>Trinn 4</p> <p>a Legg i papir fra en nyåpnet pakke.</p> <p>Merk: Papir absorberer fuktighet på grunn av høy luftfuktighet. La papiret ligge i originalemballasjen inntil du skal bruke det.</p> <p>b Skriv ut dokumentet.</p> <p>Er det mørke loddrette striper eller streker på utskriftene?</p>	Gå til trinn 5.	Problemet er løst.
<p>Trinn 5</p> <p>a Ta ut bildebehandlingssettet, og sett det inn igjen.</p> <p>Advarsel – mulig skade: Ikke utsett bildebehandlingssettet for direkte lys. Lengre eksponering for lys kan føre til problemer med utskriftskvaliteten.</p> <p>Advarsel – mulig skade: Ikke ta på fotoledertrommelen under bildebehandlingssettet. Gjør du det kan utskriftskvaliteten bli dårlig i fremtiden.</p> <p>b Skriv ut dokumentet.</p> <p>Er det mørke loddrette striper eller streker på utskriftene?</p>	Kontakt brukerstøtte .	Problemet er løst.

Mørke loddrette striper eller streker





Merk: Før du løser problemet, skriv ut testsider. Gå til **Innstillinger > Feilsøking > Skriv ut testsider** fra kontrollpanelet. For skrivermodeller uten berørings skjerm trykker du på  for å bla gjennom innstillingene.

Handling	Ja	Nei
<p>Trinn 1</p> <p>a Kontroller om skriveren bruker en ekte Lexmark-tonerkassett som støttes.</p> <p>Merk: Hvis tonerkassetten ikke støttes, installerer du en tonerkassett som støttet.</p> <p>b Skriv ut dokumentet.</p> <p>Er det mørke loddrette striper eller streker på utskriftene?</p>	Gå til trinn 2.	Problemet er løst.

Handling	Ja	Nei
<p>Trinn 2</p> <p>a Ta ut bildeenheten og sett den inn igjen.</p> <p>Advarsel – mulig skade: Ikke utsett bildeenheten for direkte lys i mer enn ti minutter. Lengre eksponering for lys kan føre til problemer med utskriftskvaliteten.</p> <p>Advarsel – mulig skade: Ikke ta på fotoledertrommelen under bildeenheten. Gjør du det kan utskriftskvaliteten bli dårlig i fremtiden.</p> <p>b Skriv ut dokumentet.</p> <p>Er det mørke loddrette striper eller streker på utskriftene?</p>	Gå til trinn 3.	Problemet er løst.
<p>Trinn 3</p> <p>a Bytt bildeenheten.</p> <p>b Skriv ut dokumentet.</p> <p>Er det mørke loddrette striper eller streker på utskriftene?</p>	Kontakt brukerstøtte .	Problemet er løst.

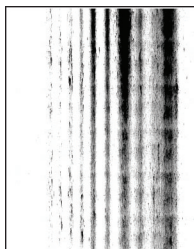
Vertikale mørke streker med manglende utskrift

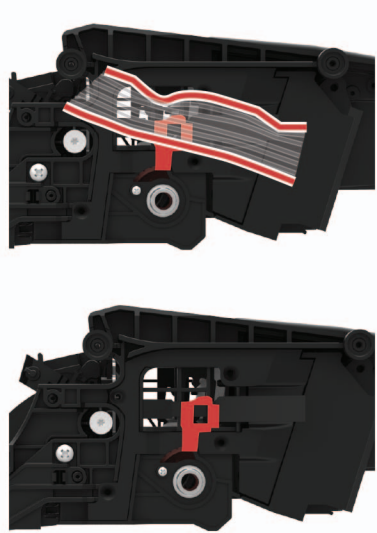

Merk: Før du løser problemet, skriv ut testsider. Gå til **Innstillinger > Feilsøking > Skriv ut testsider** fra kontrollpanelet. For skrivermodeller uten berøringsskjerm trykker du på  for å bla gjennom innstillingene.

Handling	Ja	Nei
<p>Trinn 1</p> <p>a Ta ut bildeenheten.</p> <p>Advarsel – mulig skade: Ikke utsett bildeenheten for direkte lys i mer enn ti minutter. Lengre eksponering for lys kan føre til problemer med utskriftskvaliteten.</p> <p>Advarsel – mulig skade: Ikke ta på fotoledertrommelen under bildeenheten. Gjør du det kan utskriftskvaliteten bli dårlig i fremtiden.</p> <p>b Fjern eventuell emballasje som sitter fast på bildeenheten.</p> <div data-bbox="402 615 776 1144" style="text-align: center;">  </div> <p>Merk: Sørg for å fjerne eventuelle hindringer mellom ladevalsen og fotoledertrommelen.</p> <p>c Sett inn bildeenheten.</p> <p>d Skriv ut dokumentet.</p> <p>Er det loddrette mørke streker med manglende bilder på utskriftene?</p>	<p>Gå til trinn 2.</p>	<p>Problemet er løst.</p>
<p>Trinn 2</p> <p>a Kontroller om skriveren bruker en ekte Lexmark-tonerkassett som støttes.</p> <p>Merk: Hvis tonerkassetten ikke støttes, installerer du en tonerkassett som støttet.</p> <p>b Skriv ut dokumentet.</p> <p>Er det loddrette mørke streker med manglende bilder på utskriftene?</p>	<p>Kontakt brukerstøtte.</p>	<p>Problemet er løst.</p>

Gjentatte feil



Merk: Før du løser problemet, skriv ut testsider. Gå til **Innstillinger > Feilsøking > Skriv ut testsider** fra kontrollpanelet. For skrivermodeller uten berørings skjerm trykker du på  for å bla gjennom innstillingene.

Handling	Ja	Nei
<p>Trinn 1</p> <p>Ved hjelp av Skriv ut testside sjekker du om avstanden mellom de gjentatte feilene er lik noe av følgende:</p> <ul style="list-style-type: none"> • 96,8 mm (3,81 tommer) • 47,8 mm (1,88 tommer) • 28,5 mm (1,12 tommer) <p>Stemmer avstanden mellom de gjentatte feilene overens med noen av målene?</p>	Gå til trinn 2.	Merk deg avstanden, og kontakt brukerstøtte .
<p>Trinn 2</p> <p>a Bytt bildeenheten.</p> <p>b Skriv ut dokumentet.</p> <p>Vises de gjentatte feilene?</p>	Kontakt brukerstøtte .	Problemet er løst.

Utskriftsjobber skrives ikke ut

Handling	Ja	Nei
<p>Trinn 1</p> <p>a Åpne dialogboksen Skriv ut fra dokumentet du prøver å skrive ut, og kontroller deretter at du har valgt riktig skriver.</p> <p>b Skriv ut dokumentet.</p> <p>Bli dokumentet skrevet ut?</p>	Problemet er løst.	Gå til trinn 2.
<p>Trinn 2</p> <p>a Kontroller at skriveren er på.</p> <p>b Løs eventuelle feilmeldinger som vises på skjermen.</p> <p>c Skriv ut dokumentet.</p> <p>Bli dokumentet skrevet ut?</p>	Problemet er løst.	Gå til trinn 3.

Handling	Ja	Nei
<p>Trinn 3</p> <p>a Kontroller at portene fungerer, og at kablene er godt koblet til datamaskinen og skriveren. Se installeringsdokumentasjonen som fulgte med skriveren hvis du vil ha mer informasjon.</p> <p>b Skriv ut dokumentet.</p> <p>Bli dokumentet skrevet ut?</p>	Problemet er løst.	Gå til trinn 4.
<p>Trinn 4</p> <p>a Slå av skriveren, vent i ca. ti sekunder, og slå den på igjen.</p> <p>b Skriv ut dokumentet.</p> <p>Bli dokumentet skrevet ut?</p>	Problemet er løst.	Gå til trinn 5.
<p>Trinn 5</p> <p>a Fjern skriverdriveren, og installer den på nytt.</p> <p>b Skriv ut dokumentet.</p> <p>Bli dokumentet skrevet ut?</p>	Problemet er løst.	Kontakt brukerstøtte .

Treg utskriftsprosess

Handling	Ja	Nei
<p>Trinn 1</p> <p>Kontroller at skriverledningen er koblet til skriveren og datamaskinen, utskriftsserveren, tilleggsutstyret eller annen nettverksenhet.</p> <p>Er skriveren treg med å skrive ut?</p>	Gå til trinn 2.	Problemet er løst.
<p>Trinn 2</p> <p>a Kontroller at skriveren ikke er i Stillemodus. Gå til startbildet, og trykk på Innstillinger > Enhet > Vedlikehold > Konfigurasjonsmeny > Enhetsoperasjoner > Stillemodus.</p> <p>b Skriv ut dokumentet.</p> <p>Er skriveren treg med å skrive ut?</p>	Gå til trinn 3.	Problemet er løst.
<p>Trinn 3</p> <p>a Angi utskriftsoppløsningen i dialogboksen Utskriftsinnstillinger eller Skriv ut, avhengig av hvilket operativsystem du bruker.</p> <p>b Sett oppløsningen til 600 dpi.</p> <p>c Skriv ut dokumentet.</p> <p>Er skriveren treg med å skrive ut?</p>	Gå til trinn 4.	Problemet er løst.

Handling	Ja	Nei
<p>Trinn 4</p> <p>a Gå til startbildet, og trykk på Innstillinger > Utskrift > Kvalitet > Utskriftsoppløsning.</p> <p>b Sett oppløsningen til 600 dpi.</p> <p>c Skriv ut dokumentet.</p> <p>Er skriveren treg med å skrive ut?</p>	Gå til trinn 5.	Problemet er løst.
<p>Trinn 5</p> <p>a Angi papirtypen i dialogboksen Utskriftsinnstillinger eller Skriv ut, avhengig av hvilket operativsystem du bruker.</p> <p>Merknader:</p> <ul style="list-style-type: none"> • Sørg for at innstillingen samsvarer med papiret i skuffen. • Du kan også endre innstillingen i skriverens kontrollpanel. • Tykkere papir skriver ut saktere. • Papir smalere enn Letter, A4 og Legal kan skrives ut saktere. <p>b Skriv ut dokumentet.</p> <p>Er skriveren treg med å skrive ut?</p>	Gå til trinn 6.	Problemet er løst.
<p>Trinn 6</p> <p>a Kontroller at skriverinnstillingene for tekstur og vekt samsvarer med papiret som legges i.</p> <p>Gå til startbildet, og trykk på Innstillinger > Papir > Papirtypekonfigurering > Papirtyper.</p> <p>Merk: Grove papirtyper og tykt papir kan skrives ut saktere.</p> <p>b Skriv ut dokumentet.</p> <p>Er skriveren treg med å skrive ut?</p>	Gå til trinn 7.	Problemet er løst.
<p>Trinn 7</p> <p>Fjern holdte jobber.</p> <p>Er skriveren treg med å skrive ut?</p>	Gå til trinn 8.	Problemet er løst.
<p>Trinn 8</p> <p>a Kontroller at skriveren ikke er overopphetet.</p> <p>Merknader:</p> <ul style="list-style-type: none"> • La skriveren avkjøles etter en lang utskriftsjobb. • Legg merke til standardtemperaturen til skriveren. Se Velge en plassering for skriveren på side 12 hvis du vil ha mer informasjon. <p>b Skriv ut dokumentet.</p> <p>Er skriveren treg med å skrive ut?</p>	Kontakt brukerstøtte .	Problemet er løst.

Justere tonermørkhet

- 1 Gå til startsidene, og trykk på **Innstillinger > Utskrift > Kvalitet**.
- 2 Juster innstillingene på menyen Tonerørkhet.

Jobben skrives ut fra feil skuff eller på feil papir

Handling	Ja	Nei
<p>Trinn 1</p> <p>a Kontroller at du skriver ut på riktig papir.</p> <p>b Skriv ut dokumentet.</p> <p>Er dokumentet skrevet ut på riktig papir?</p>	Gå til trinn 2.	Legg inn riktig papirstørrelse og papirtype.
<p>Trinn 2</p> <p>a Angi papirstørrelse og -type i dialogboksen Utskriftsinnstillinger eller Skriv ut, avhengig av hvilket operativsystem du bruker.</p> <p>Merk: Du kan også endre innstillingene i skriverens kontrollpanel. Gå til:</p> <p>Innstillinger > Papir > Skuffkonfigurasjon > Papirstørrelse/-type</p> <p>b Kontroller at innstillingene samsvarer med papiret i skuffen.</p> <p>c Skriv ut dokumentet.</p> <p>Er dokumentet skrevet ut på riktig papir?</p>	Problemet er løst.	Gå til trinn 3.
<p>Trinn 3</p> <p>a Undersøk om skuffene er koblet sammen.</p> <p>Se Koble sammen skuffer på side 37 hvis du vil ha mer informasjon.</p> <p>b Skriv ut dokumentet.</p> <p>Skrives dokumentet ut fra riktig skuff?</p>	Problemet er løst.	Kontakt brukerstøtte .

Konfidensielle og andre holdte dokumenter skrives ikke ut

Handling	Ja	Nei
<p>Trinn 1</p> <p>a Fra kontrollpanelet kontrollerer du at dokumentene vises i listen Holdte jobber.</p> <p>Merk: Hvis dokumentene ikke er oppført, kan du skrive ut dokumentene ved å bruke alternativene for Skriv ut og hold.</p> <p>b Skriv ut dokumentene.</p> <p>Blir dokumentene skrevet ut?</p>	Problemet er løst.	Gå til trinn 2.

Handling	Ja	Nei
<p>Trinn 2</p> <p>Utskriftsjobben kan inneholde formateringsfeil eller ugyldige data.</p> <ul style="list-style-type: none"> • Slett utskriftsjobben og send den på nytt. • For PDF-filer genererer du en ny fil og skriver deretter ut dokumentene. <p>Blir dokumentene skrevet ut?</p>	Problemet er løst.	Gå til trinn 3.
<p>Trinn 3</p> <p>Hvis du skal skrive ut fra Internett, kan det hende at skriveren tolker flere jobbtitler som duplikater.</p> <p>For Windows-brukere</p> <p>a Åpne dialogboksen Utskriftsinnstillinger:</p> <p>b Gå til fanen Skriv ut og hold, klikk på Bruk Skriv ut og hold, og klikk deretter på Behold like dokumenter.</p> <p>c Angi PIN-koden, og lagre endringene.</p> <p>d Send utskriftsjobben.</p> <p>For Macintosh-brukere:</p> <p>a Lagre og gi et eget navn til hver jobb.</p> <p>b Send jobben enkeltvis.</p> <p>Blir dokumentene skrevet ut?</p>	Problemet er løst.	Gå til trinn 4.
<p>Trinn 4</p> <p>a Slett noen holdte jobber for å frigjøre skriverminne.</p> <p>b Skriv ut dokumentene.</p> <p>Blir dokumentene skrevet ut?</p>	Problemet er løst.	Gå til trinn 5.
<p>Trinn 5</p> <p>a Legg til mer skriverminne.</p> <p>b Skriv ut dokumentene.</p> <p>Blir dokumentene skrevet ut?</p>	Problemet er løst.	Kontakt brukerstøtte .

Skriveren svarer ikke

Handling	Ja	Nei
<p>Trinn 1 Kontroller om strømledningen er satt inn i stikkkontakten.</p> <p> FORSIKTIG – POTENSIELLE SKADER: Unngå risiko for brann eller elektrisk støt. Koble strømledningen til en riktig vurdert og ordentlig jordet stikkontakt som er i nærheten av produktet og lett tilgjengelig.</p> <p>Reagerer skriveren?</p>	Problemet er løst.	Gå til trinn 2.
<p>Trinn 2 Kontroller om stikkkontakten er slått av med en bryter eller sikring.</p> <p>Er stikkkontakten slått av med en bryter eller sikring?</p>	Slå på bryteren eller tilbakestill sikringen.	Gå til trinn 3.
<p>Trinn 3 Kontroller at skriveren er på.</p> <p>Er skriveren slått på?</p>	Gå til trinn 4.	Slå på skriveren.
<p>Trinn 4 Kontroller om skriveren er i hvilemodus eller dvalemodus.</p> <p>Er skriveren i hvilemodus eller dvalemodus?</p>	Trykk på av/på-knappen for å aktivere skriveren.	Gå til trinn 5.
<p>Trinn 5 Kontroller om kablene som kobler samme skriveren og datamaskinen, er koblet til de riktige portene.</p> <p>Er kablene koblet til de riktige portene?</p>	Gå til trinn 6.	Sett kablene inn i de riktige portene.
<p>Trinn 6 Slå av skriveren, installer tilleggsutstyret og slå skriveren på igjen. Hvis du vil ha mer informasjon, kan du se i dokumentasjonen som fulgte med tilleggsutstyret.</p> <p>Reagerer skriveren?</p>	Problemet er løst.	Gå til trinn 7.
<p>Trinn 7 Installer riktig skriverdriver.</p> <p>Reagerer skriveren?</p>	Problemet er løst.	Gå til trinn 8.
<p>Trinn 8 Slå av skriveren, vent i ca. ti sekunder, og slå den på igjen.</p> <p>Reagerer skriveren?</p>	Problemet er løst.	Kontakt brukerstøtte .

Kan ikke lese flash-stasjon

Handling	Ja	Nei
<p>Trinn 1 Sjekk om skriveren er opptatt med å behandle en annen utskrifts-, kopierings-, skanne- eller faksjobb.</p> <p>Er skriveren klar?</p>	Gå til trinn 2.	Vent til skriveren er ferdig med å behandle den andre jobben.
<p>Trinn 2 Kontroller at flash-stasjonen støttes. Se Støttede flash-stasjoner og filtyper på side 48 hvis du vil ha mer informasjon.</p> <p>Støttes flash-enheten?</p>	Gå til trinn 3.	Sett inn en flash-stasjon som støttes.
<p>Trinn 3</p> <p>a Kontroller at USB-porten er aktivert. Se Aktivere USB-porten på side 264 hvis du vil ha mer informasjon.</p> <p>b Ta ut flash-stasjonen og sett den inn på nytt.</p> <p>Gjenkjenner skriveren flash-stasjonen?</p>	Problemet er løst.	Kontakt brukerstøtte .

Aktivere USB-porten

Gå til startsidene, trykk på **Innstillinger > Nettverk/porter > USB > Aktivere USB-port**.

Nettverkstilkoblingsproblemer

Kan ikke åpne Embedded Web Server

Handling	Ja	Nei
<p>Trinn 1 Kontroller at skriveren er på.</p> <p>Er skriveren slått på?</p>	Gå til trinn 2.	Slå på skriveren.
<p>Trinn 2 Kontroller at IP-adressen til skriveren er riktig.</p> <p>Merknader:</p> <ul style="list-style-type: none"> • Vis IP-adressen på startsidene. • En IP-adresse vises som fire sett med tall atskilt med punktum, for eksempel 123.123.123.123. <p>Er IP-adressen til skriveren riktig?</p>	Gå til trinn 3.	Skriv inn riktig IP-adresse for skriveren i adressefeltet.

Handling	Ja	Nei
<p>Trinn 3</p> <p>Kontroller at du bruker en støttet nettleser:</p> <ul style="list-style-type: none"> • Internet Explorer versjon 11 eller nyere • Microsoft Edge • Safari versjon 6 eller nyere • Google Chrome™ versjon 32 eller nyere • Mozilla Firefox versjon 24 eller nyere <p>Støttes nettleseren din?</p>	Gå til trinn 4.	Installer en nettleser som støttes.
<p>Trinn 4</p> <p>Kontroller om nettverkstilkoblingen fungerer.</p> <p>Fungerer nettverkstilkoblingen?</p>	Gå til trinn 5.	Kontakt administrator.
<p>Trinn 5</p> <p>Kontroller at kablene til skriveren og utskriftsserveren er riktig koblet til. Se dokumentasjonen som fulgte med skriveren, hvis du vil ha mer informasjon.</p> <p>Er kabeltilkoblingene i orden?</p>	Gå til trinn 6.	Fest kablene skikkelig.
<p>Trinn 6</p> <p>Kontroller om nettproxy-serverne er deaktivert.</p> <p>Er nettproxy-serverne deaktivert?</p>	Gå til trinn 7.	Kontakt administrator.
<p>Trinn 7</p> <p>Åpne Embedded Web Server.</p> <p>Fikk du åpnet Embedded Web Server?</p>	Problemet er løst.	Kontakt brukerstøtte .

Kan ikke koble skriveren til Wi-Fi-nettverket

Handling	Ja	Nei
<p>Trinn 1</p> <p>Kontroller at Aktiv adapter er satt til Auto.</p> <p>Gå til startbildet og trykk på Innstillinger > Nettverk/porter > Nettverksoversikt > Aktiv adapter > Auto.</p> <p>Kan skriveren kobles til Wi-Fi-nettverket?</p>	Problemet er løst.	Gå til trinn 2.
<p>Trinn 2</p> <p>Kontroller at riktig Wi-Fi-nettverk er valgt.</p> <p>Merk: Noen rutere kan dele standard-SSID.</p> <p>Kobler du til riktig Wi-Fi-nettverk?</p>	Gå til trinn 4.	Gå til trinn 3.

Handling	Ja	Nei
<p>Trinn 3</p> <p>Koble til riktig Wi-Fi-nettverk. Se Koble skriveren til et Wi-Fi-nettverk på side 162 hvis du vil ha mer informasjon.</p> <p>Kan skriveren kobles til Wi-Fi-nettverket?</p>	Problemet er løst.	Gå til trinn 4.
<p>Trinn 4</p> <p>Kontroller sikkerhetsmodusen for trådløs tilkobling.</p> <p>Gå til startside, trykk på Innstillinger > Nettverk/porter > Trådløs > Sikkerhetsmodus for trådløs tilkobling.</p> <p>Er riktig sikkerhetsmodus for trådløs tilkobling valgt?</p>	Gå til trinn 6.	Gå til trinn 5.
<p>Trinn 5</p> <p>Velg riktig sikkerhetsmodus for trådløs tilkobling.</p> <p>Kan skriveren kobles til Wi-Fi-nettverket?</p>	Problemet er løst.	Gå til trinn 6.
<p>Trinn 6</p> <p>Kontroller at du har angitt det riktige nettverkspassordet.</p> <p>Merk: Legg merke til mellomrom, tall og bruk av store og små bokstaver i passordet.</p> <p>Kan skriveren kobles til Wi-Fi-nettverket?</p>	Problemet er løst.	Kontakt brukerstøtte .

Kontrollere skriverens tilkobling

- 1 Gå til startside, trykk på **Innstillinger > Rapporter > Nettverk > Nettverksoppsettside**.
- 2 Kontroller den første delen av nettverksoppsettsiden, og kontroller at statusen er tilkoblet.
Hvis statusen er ikke tilkoblet, kan det hende at nettverkskontakten ikke er aktiv, nettverkskabelen er frakoblet eller at det er feil på den. Kontakt administrator for å få hjelp.

Problemer med tilleggsutstyr

Internt tilleggsutstyr blir ikke registrert

Handling	Ja	Nei
<p>Trinn 1</p> <p>Slå av skriveren, vent i ca. ti sekunder, og slå den på igjen.</p> <p>Fungerer det interne tilleggsutstyret som det skal?</p>	Problemet er løst.	Gå til trinn 2.
<p>Trinn 2</p> <p>Skriv ut menyinnstillingssiden, og sjekk deretter om det interne tilleggsutstyret vises på listen over installerte funksjoner.</p> <p>Er det interne tilleggsutstyret oppført på menyinnstillingssiden?</p>	Gå til trinn 4.	Gå til trinn 3.

Handling	Ja	Nei
<p>Trinn 3</p> <p>Kontroller at det interne tilleggsutstyret er installert på riktig måte i kontrollerkortet.</p> <p>a Slå av skriveren, og koble strømledningen fra strømuttaket.</p> <p>b Kontroller at det interne tilleggsutstyret er installert på den riktige tilkoblingen på kontrollerkortet.</p> <p>c Koble strømledningen til stikkkontakten igjen, og slå deretter på skriveren.</p> <p> FORSIKTIG – POTENSIELLE SKADER: Unngå risiko for brann eller elektrisk støt. Koble strømledningen til en riktig vurdert og ordentlig jordnet stikkontakt som er i nærheten av produktet og lett tilgjengelig.</p> <p>Fungerer det interne tilleggsutstyret som det skal?</p>	Problemet er løst.	Gå til trinn 4.
<p>Trinn 4</p> <p>a Kontroller at det interne tilleggsutstyret er tilgjengelig i skriverdriveren.</p> <p>Merk: Legg eventuelt til det interne tilleggsutstyret manuelt i skriverdriveren for å gjøre den tilgjengelig for utskriftsjobber. Se Slik legger du til alternativer i skriverdriveren på side 309 hvis du vil ha mer informasjon.</p> <p>b Send utskriftsjobben på nytt.</p> <p>Fungerer det interne tilleggsutstyret som det skal?</p>	Problemet er løst.	Kontakt brukerstøtte .

Defekt flash oppdaget

Prøv ett eller flere av følgende forslag:

- Bytt ut det defekte flash-minnet.
- Velg **Fortsett** på skriverens kontrollpanel for å fjerne meldingen og fortsette utskriften.
- Avbryt den aktuelle utskriftsjobben.

Ikke nok ledig flash-minne til ressursene

Prøv ett eller flere av følgende forslag:

- Velg **Fortsett** på skriverens kontrollpanel for å fjerne meldingen og fortsette utskriften.
- Slett skrifttyper, makroer og andre data som er lagret i flash-minnet.
- Installer et flash-minne med større kapasitet.

Merk: Alle nedlastede skrifttyper og makroer som ikke er lagret i flash-minnet, vil bli slettet.

Uformatert flash oppdaget

Prøv ett eller flere av følgende forslag:

- Velg **Fortsett** på kontrollpanelet for å stoppe defragmenteringen og fortsette utskriften.
- Formater flash-minnet.

Merk: Hvis feilmeldingen fortsatt vises, er det mulig at flash-minnet er defekt og må byttes.

Problemer med rekvisita

Bytt kassetten, feil region for skriveren

Hvis du vil løse dette problemet, må du kjøpe en kassett med riktig region som samsvarer med skriverregionen, eller kjøpe en kassett for hele verden.

- Det første tallet i meldingen etter 42, indikerer skriverregionen.
- Det andre tallet i meldingen etter 42, indikerer kassetregionen.

Skriver- og tonerkassetregioner

Region	Numerisk kode
Hele verden eller udefinert region	0
Nord-Amerika (USA, Canada)	1
EØS, Vest-Europa, Norden, Sveits	2
Asia ved stillehavskysten	3
Latin-Amerika	4
Resten av Europa, Midtøsten og Afrika	5
Australia, New Zealand	6
Ugyldig region	9

Merk: Hvis du vil finne de regionale innstillingene for skriveren og tonerkassetten, må du skrive ut testsidene. Gå til følgende på kontrollpanelet: **Innstillinger > Feilsøking > Skriv ut testsider**.

Ikke originalrekvisita fra Lexmark

Skriveren har oppdaget en rekvisita eller del fra en annen leverandør enn Lexmark i skriveren.

Lexmark-skriveren fungerer best med originale deler og rekvisita fra Lexmark. Bruk av rekvisita eller deler fra tredjeparter kan påvirke skriverens og bildekomponentenes ytelse, pålitelighet eller levetid.

Alle indikatorer for levetid er utviklet for bruk med rekvisita og deler fra Lexmark, og kan gi vilkårlige resultater hvis du bruker rekvisita eller deler fra tredjeparter. Bruk av bildekomponenter utover beregnet levetid kan skade Lexmark-skriveren eller komponentene.

Advarsel – mulig skade: Bruk av rekvisita eller deler fra tredjeparter kan påvirke garantidekningen. Skade som følge av bruk av rekvisita eller deler fra tredjeparter dekkes kanskje ikke av garantien.

Hvis du godtar alle disse risikoene og ønsker å fortsette å bruke uoriginale deler og rekvisita i skriveren, trykker du på og holder inne **X** og **#** på kontrollpanelet samtidig i 15 sekunder.

Hvis du ikke godtar disse risikoene, fjerner du tredjepartens rekvisita/deler fra skriveren og installerer originale deler/rekvisita fra Lexmark. Se [Bruke originaldeler og -rekvisita fra Lexmark på side 181](#) hvis du vil ha mer informasjon.

Hvis skriveren ikke skriver ut når du trykker på og holder inne **X** og **#** samtidig i 15 sekunder, må du tilbakestille rekvisitaforbrukstilleren.

- 1 Gå til følgende på kontrollpanelet:
Innstillinger > Enhet > Vedlikehold > Konfigurasjonsmeny > Rekvisitabruk og -tellere
- 2 Velg delen eller rekvisitaen som du vil tilbakestille, og velg deretter **Start**.
- 3 Les advarselen, og velg deretter **Fortsett**.
- 4 Trykk på og hold inne **X** og **#** samtidig i 15 sekunder for å fjerne meldingen.

Merk: Hvis du ikke klarer å tilbakestille rekvisitaforbrukstilleren, må du returnere varen til kjøpsstedet.

Problemer med papirmating

Konvolutten limes igjen ved utskrift

Handling	Ja	Nei
<p>Trinn 1</p> <p>a Bruk en konvolutt som har vært lagret tørt.</p> <p>Merk: Hvis du skriver ut på konvolutter med høy fuktinnhold, kan konvolutten klebes igjen.</p> <p>b Send utskriftsjobben.</p> <p>Klebes konvolutten igjen ved utskrift?</p>	Gå til trinn 2.	Problemet er løst.
<p>Trinn 2</p> <p>a Kontroller at papirtype er satt til Konvolutt.</p> <p>Gå til følgende på kontrollpanelet: Innstillinger > Papir > Skuffkonfigurasjon > Papirstørrelse/-type</p> <p>b Send utskriftsjobben.</p> <p>Klebes konvolutten igjen ved utskrift?</p>	Kontakt brukerstøtte .	Problemet er løst.

Sortert utskrift fungerer ikke

Handling	Ja	Nei
<p>Trinn 1</p> <p>a Gå til følgende på kontrollpanelet: Innstillinger > Utskrift > Layout > Sorter</p> <p>b Trykk på På [1,2,1,2,1,2].</p> <p>c Skriv ut dokumentet.</p> <p>Er dokumentet sortert riktig?</p>	Problemet er løst.	Gå til trinn 2.

Handling	Ja	Nei
Trinn 2 a Gå til dokumentet du prøver å skrive ut, åpne dialogboksen Utskrift, og velg deretter Sorter . b Skriv ut dokumentet. Er dokumentet sortert riktig?	Problemet er løst.	Gå til trinn 3.
Trinn 3 a Reduser antallet sider som skal skrives ut. b Skriv ut dokumentet. Er sidene sortert riktig?	Problemet er løst.	Kontakt brukerstøtte .

Papiret krøller seg



Merk: Før du løser problemet, skriver du ut en testside. Gå til **Innstillinger > Feilsøking > Skriv ut testsider**

fra kontrollpanelet. På skrivermodeller uten berøringsskjerm trykker du på  for å bla gjennom innstillingene.

Handling	Ja	Nei
Trinn 1 a Kontroller om papiret som er lagt i skriveren, støttes. Merk: Hvis papiret ikke støttes, må du legge i papir som er støttet. b Skriv ut dokumentet. Er papiret krøllete?	Gå til trinn 2.	Problemet er løst.
Trinn 2 a Kontroller om skriveren er ekte ved hjelp av en ekte og støttet Lexmark-tonerkassett. Merk: Hvis tonerkassetten ikke støttes, setter du inn en som støttes. b Skriv ut dokumentet. Er papiret krøllete?	Gå til trinn 3.	Problemet er løst.

Handling	Ja	Nei
<p>Trinn 3</p> <p>a Juster skinnene i skuffen til de er i riktig posisjon for papiret i skuffen.</p> <p>b Skriv ut dokumentet.</p> <p>Er papiret krøllete?</p>	Gå til trinn 4.	Problemet er løst.
<p>Trinn 4</p> <p>a Angi papirstørrelse og -type i dialogboksen Utskriftsinnstillinger eller Skriv ut, avhengig av hvilket operativsystem du bruker.</p> <p>Merknader:</p> <ul style="list-style-type: none"> • Kontroller at innstillingene samsvarer med papiret i skuffen. • Du kan også endre innstillingen i skriverens kontrollpanel. Gå til Innstillinger > Papir > Skuffkonfigurering > Papirstørrelse/-type. <p>b Skriv ut dokumentet.</p> <p>Er papiret krøllete?</p>	Gå til trinn 5.	Problemet er løst.
<p>Trinn 5</p> <p>a Ta ut papiret, snu det, og legg i papiret på nytt.</p> <p>b Skriv ut dokumentet.</p> <p>Er papiret krøllete?</p>	Gå til trinn 6.	Problemet er løst.
<p>Trinn 6</p> <p>a Legg i papir fra en nyåpnet pakke.</p> <p>Merk: Papir absorberer fuktighet på grunn av høy luftfuktighet. Oppbevar papiret i originalemballasjen til du skal bruke det.</p> <p>b Skriv ut dokumentet.</p> <p>Er papiret krøllete?</p>	Kontakt brukerstøtte .	Problemet er løst.

Sammenkobling av skuffer fungerer ikke

Handling	Ja	Nei
<p>Trinn 1</p> <p>a Kontroller at skuffene har samme papirstørrelse og papirtype.</p> <p>b Kontroller at papirskinnene er riktig plassert.</p> <p>c Skriv ut dokumentet.</p> <p>Er skuffene sammenkoblet på riktig måte?</p>	Problemet er løst.	Gå til trinn 2.

Handling	Ja	Nei
<p>Trinn 2</p> <p>a Gå til kontrollpanelet, og trykk på Innstillinger > Papir > Skuffkonfigurasjon > Papirstørrelse/-type.</p> <p>b Angi papirstørrelse og papirtype i henhold til papiret som er lagt i de sammenkoblede skuffene.</p> <p>c Skriv ut dokumentet.</p> <p>Er skuffene sammenkoblet på riktig måte?</p>	Problemet er løst.	Gå til trinn 3.
<p>Trinn 3</p> <p>a Kontroller at Skuffkobling er satt til Automatisk. Se Koble sammen skuffer på side 37 hvis du vil ha mer informasjon.</p> <p>b Skriv ut dokumentet.</p> <p>Er skuffene sammenkoblet på riktig måte?</p>	Problemet er løst.	Kontakt brukerstøtte .

Papiret kjører seg ofte fast

Handling	Ja	Nei
<p>Trinn 1</p> <p>a Ta ut skuffen.</p> <p>b Kontroller at papir er lagt i på riktig måte.</p> <p>Merknader:</p> <ul style="list-style-type: none"> • Kontroller at papirførerne er riktig posisjonert. • Kontroller at papirbunken ikke er høyere enn kapasitetsmerket. • Kontroller at du skriver ut på en anbefalt papirstørrelse og papirtype. <p>c Sett inn skuffen.</p> <p>d Skriv ut dokumentet.</p> <p>Kjører papiret seg ofte fast?</p>	Gå til trinn 2.	Problemet er løst.
<p>Trinn 2</p> <p>a Gå til følgende på kontrollpanelet: Innstillinger > Papir > Skuffkonfigurasjon > Papirstørrelse/-type</p> <p>b Angi riktig papirstørrelse og -type.</p> <p>c Skriv ut dokumentet.</p> <p>Kjører papiret seg ofte fast?</p>	Gå til trinn 3.	Problemet er løst.
<p>Trinn 3</p> <p>a Legg i papir fra en nyåpnet pakke.</p> <p>Merk: Papir absorberer fuktighet på grunn av høy luftfuktighet. Oppbevar papiret i originalemballasjen til du skal bruke det.</p> <p>b Skriv ut dokumentet.</p> <p>Kjører papiret seg ofte fast?</p>	Kontakt brukerstøtte .	Problemet er løst.

Fastkjørte sider skrives ikke ut på nytt

Handling	Ja	Nei
<p>a Gå til følgende på kontrollpanelet: Innstillinger > Enhet > Varsler > Gjenopprett papirstopp</p> <p>b I menyen Gjenopprett ved papirstopp velger du På eller Automatisk.</p> <p>c Skriv ut dokumentet.</p> <p>Er de fastkjørte sidene skrevet ut på nytt?</p>	Problemet er løst.	Kontakt brukerstøtte .

E-postproblemer

Kan ikke sende e-poster

Handling	Ja	Nei
<p>Trinn 1</p> <p>Kontroller at SMTP-innstillingene for e-post er konfigurert riktig. Se Konfigurere SMTP-innstillinger for e-post på side 55 hvis du vil ha mer informasjon.</p> <p>Kan du sende en e-post?</p>	Problemet er løst.	Gå til trinn 2.
<p>Trinn 2</p> <p>Kontroller at du bruker riktig passord. Avhengig av leverandøren av e-posttjenesten, bruker du kontopassordet, app-passordet eller autentiseringspassordet ditt. Se Konfigurere SMTP-innstillinger for e-post på side 55 hvis du vil ha mer informasjon.</p> <p>Kan du sende en e-post?</p>	Problemet er løst.	Gå til trinn 3.
<p>Trinn 3</p> <p>Kontroller at skriveren er koblet til et nettverk, og at nettverket er koblet til Internett.</p> <p>Kan du sende en e-post?</p>	Problemet er løst.	Kontakt brukerstøtte .

Fakseproblemer

Anroper-ID vises ikke

Merk: Disse instruksjonene gjelder bare for skrivere som støtter analog faks. Se [Konfigurere skriveren til å fakse på side 64](#) hvis du vil ha mer informasjon.

Handling	Ja	Nei
<p>Aktiver anroper-ID.</p> <p>Gå til startbildet, og trykk på Innstillinger > Faks > Faksoppsett > Innstillinger for mottak av faks > Admin-kontroller > Aktiver anroper-ID.</p> <p>Vises anroper-ID-en?</p>	Problemet er løst.	Kontakt brukerstøtte .

kan ikke sende eller motta faks med analog faks

Handling	Ja	Nei
<p>Trinn 1</p> <p>Løs eventuelle feilmeldinger som vises på skjermen.</p> <p>Kan du sende eller motta en faks?</p>	Problemet er løst.	Gå til trinn 2.
<p>Trinn 2</p> <p>Sørg for at kabeltilkoblingene for følgende utstyr er godt festet:</p> <ul style="list-style-type: none"> • telefon • telefonrør • telefonsvarer <p>Kan du sende eller motta en faks?</p>	Problemet er løst.	Gå til trinn 3.
<p>Trinn 3</p> <p>Lytt etter en summetone.</p> <ul style="list-style-type: none"> • Ring faknummeret for å kontrollere at det fungerer som det skal. • Hvis du bruker funksjonen for oppringing med røret på, kan du øke volumet for å kontrollere at du har en ringetone. <p>Hører du en summetone?</p>	Gå til trinn 5.	Gå til trinn 4.

Handling	Ja	Nei
<p>Trinn 4</p> <p>Kontroller telefonveggkontakten.</p> <p>a Koble den analoge telefonen direkte til veggkontakten.</p> <p>b Lytt etter en summetone.</p> <p>c Hvis du ikke hører noen summetone, må du bruke en annen telefonledning.</p> <p>d Hvis du fortsatt ikke hører noen summetone, må du koble den analoge telefonen til en annen veggkontakt.</p> <p>e Hvis du hører en summetone, kan du koble skriveren til kontakten.</p> <p>Kan du sende eller motta en faks?</p>	Problemet er løst.	Gå til trinn 5.
<p>Trinn 5</p> <p>Kontroller at skriveren er koblet til en analog telefontjeneste eller til riktig digitaltilkobling.</p> <ul style="list-style-type: none"> • Hvis du bruker en ISDN-telefontjeneste, må du koble skriveren til en analog telefonport på en ISDN-terminaladapter. Kontakt ISDN-leverandøren hvis du vil ha mer informasjon. • Hvis du bruker DSL, må du koble til et DSL-filter eller en ruter som støtter analog bruk. Kontakt DSL-leverandøren hvis du vil ha mer informasjon. • Hvis du bruker en telefonsentraltjeneste (PBX), må du kontrollere at du har en analog tilkobling på telefonsentralen. Hvis det ikke er noen analog tilkobling, må du vurdere å installere en analog telefonlinje for faksmaskinen. <p>Kan du sende eller motta en faks?</p>	Problemet er løst.	Gå til trinn 6.
<p>Trinn 6</p> <p>Koble midlertidig fra annet utstyr, og deaktiver andre telefontjenester.</p> <p>a Koble fra annet utstyr (som telefonsvarere, datamaskiner, modemer eller telefonlinjesplittere) mellom skriveren og telefonlinjen.</p> <p>b Deaktiver samtale venter og telefonsvar. Kontakt telefonselskapet for mer informasjon.</p> <p>Kan du sende eller motta en faks?</p>	Problemet er løst.	Gå til trinn 7.
<p>Trinn 7</p> <p>Skann en side av originaldokumentet om gangen.</p> <p>a Ring faksnummeret.</p> <p>b Skann dokumentet.</p> <p>Kan du sende eller motta en faks?</p>	Problemet er løst.	Kontakt brukerstøtte .

Kan motta, men ikke sende fakser med analog faks

Handling	Ja	Nei
<p>Trinn 1 Legg originaldokumentet i skuffen til den automatiske dokumentmateriaen, eller på skannerglassplaten, på riktig måte.</p> <p>Kan du sende fakser?</p>	Problemet er løst.	Gå til trinn 2.
<p>Trinn 2 Konfigurer hurtignummeret på riktig måte.</p> <ul style="list-style-type: none"> • Kontroller at hurtignummeret er konfigurert for telefonnummeret du vil ringe. • Slå telefonnummeret manuelt. <p>Kan du sende fakser?</p>	Problemet er løst.	Kontakt brukerstøtte .

Kan sende, men ikke motta med analog faks

Handling	Ja	Nei
<p>Trinn 1 Kontroller at papirskuffen ikke er tom.</p> <p>Kan du motta fakser?</p>	Problemet er løst.	Gå til trinn 2.
<p>Trinn 2 Kontroller innstillingene for ringeforsinkelse. Gå til startbildet, og trykk på Innstillinger > Faks > Faksoppsett > Innstillinger for faksmottak > Ring før svar.</p> <p>Kan du motta fakser?</p>	Problemet er løst.	Gå til trinn 3.
<p>Trinn 3 Hvis skriveren skriver ut blanke sider, kan du se Blanke eller hvite sider på side 234.</p> <p>Kan du motta fakser?</p>	Problemet er løst.	Kontakt brukerstøtte .

Kan ikke sette opp etherFAX

Handling	Ja	Nei
<p>Trinn 1 Kontroller skrivertilkoblingen.</p> <p>a Skriv ut nettverksoppsettsiden. Trykk på Innstillinger > Rapporter > Nettverk > Nettverksoppsettside.</p> <p>b Kontroller nettverksstatusen.</p> <p>Er skriveren koblet til nettverket?</p>	Gå til trinn 3.	Gå til trinn 2.

Handling	Ja	Nei
<p>Trinn 2</p> <p>Kontroller at skriveren er koblet til et nettverk, og at nettverket er koblet til Internett.</p> <p>Kan du sette opp etherFAX?</p>	Problemet er løst.	Gå til trinn 3.
<p>Trinn 3</p> <p>Kontroller at etherFAX er riktig satt opp. Se Sette opp faksfunksjonen ved hjelp av etherFAX på side 66 hvis du vil ha mer informasjon.</p> <p>Kan du sette opp etherFAX?</p>	Problemet er løst.	Gå til https://www.etherfax.net/lexmark .

Kan ikke sende eller motta faks med etherFAX

Handling	Ja	Nei
<p>Trinn 1</p> <p>Kontroller at skriveren er koblet til et nettverk, og at nettverket er koblet til Internett.</p> <p>Kan du sende eller motta fakser med etherFAX?</p>	Problemet er løst.	Gå til trinn 2.
<p>Trinn 2</p> <p>a Fra startbildet trykker du på Innstillinger > Faks > Faksoppsett > Generelle faksinnstillinger.</p> <p>b Kontroller at du har angitt det riktige fakspassordet.</p> <p>c Kontroller at Fakstransport er angitt som etherFAX.</p> <p>Kan du sende eller motta fakser med etherFAX?</p>	Problemet er løst.	Gå til trinn 3.
<p>Trinn 3</p> <p>Del store dokumenter opp i mindre filstørrelser.</p> <p>Kan du sende eller motta fakser med etherFAX?</p>	Problemet er løst.	Gå til https://www.etherfax.net/lexmark .

Dårlig utskriftskvalitet på fakser

Handling	Ja	Nei
<p>Trinn 1</p> <p>Kontroller at det ikke er noen feil med utskriftskvaliteten.</p> <p>a Trykk på Innstillinger > Feilsøking > Skriv ut testside på kontrollpanelet.</p> <p>b Rett opp eventuelle feil med utskriftskvaliteten. Se Utskriftskvaliteten er dårlig på side 234 hvis du vil ha mer informasjon.</p> <p>Er utskriftskvaliteten på faksen tilfredsstillende?</p>	Problemet er løst.	Gå til trinn 2.

Handling	Ja	Nei
<p>Trinn 2 Reduser overføringshastigheten for innkommende fakser.</p> <p>a Trykk på Innstillinger > Faks > Faksoppsett > Innstillinger for mottak av faks > Admin-kontroller på kontrollpanelet.</p> <p>b Fra menyen Maksimal hastighet velger du en lavere overføringshastighet.</p> <p>Er utskriftskvaliteten på faksen tilfredsstillende?</p>	Problemet er løst.	Kontakt brukerstøtte .

Manglende informasjon på faksforsiden

Handling	Nei	Ja
<p>a Slå av skriveren, vent i ca. ti sekunder, og slå den på igjen.</p> <p>b Send eller hent faksen.</p> <p>Mangler det informasjon på faksforsiden?</p>	Problemet er løst.	Kontakt brukerstøtte .

Kan ikke sende faksforsiden fra datamaskinen

Handling	Ja	Nei
<p>Trinn 1</p> <p>a Kontroller at skriverdriveren er oppdatert. Se Instillere skriverprogramvaren på side 308 hvis du vil ha mer informasjon.</p> <p>b Send faksen.</p> <p>Kan du sende faksforsiden?</p>	Problemet er løst.	Gå til trinn 2.
<p>Trinn 2</p> <p>a Gå til dokumentet du prøver å fakse, og åpne dialogboksen Skriv ut.</p> <p>b Velg skriveren, og klikk på Egenskaper, Innstillinger, Valg eller Oppsett.</p> <p>c Klikk på Faks, og fjern merket for Vis alltid innstillinger før du fakser.</p> <p>d Send faksen.</p> <p>Kan du sende faksforsiden?</p>	Problemet er løst.	Kontakt brukerstøtte .

Skanneproblemer

Kan ikke skanne til en datamaskin

Handling	Ja	Nei
<p>Trinn 1 Utføre en kopieringsjobb.</p> <p>Er kopieringsjobben vellykket?</p>	Gå til trinn 3.	Gå til trinn 2.
<p>Trinn 2 a Slå av skriveren, vent i cirka ti sekunder, og slå den på igjen. b Skann dokumentet.</p> <p>Kan du skanne dokumentet til en datamaskin?</p>	Problemet er løst.	Gå til trinn 3.
<p>Trinn 3 Kontroller skrivertilkoblingen.</p> <p>a Skriv ut nettverksoppsettsiden. Gå til følgende på kontrollpanelet: Innstillinger > Rapporter > Nettverk > Nettverksoppsettside b Kontroller nettverksstatusen.</p> <p>Er skriveren koblet til nettverket?</p>	Gå til trinn 5.	Gå til trinn 4.
<p>Trinn 4 a Koble skriveren til nettverket. b Skann dokumentet.</p> <p>Kan du skanne dokumentet til en datamaskin?</p>	Problemet er løst.	Gå til trinn 5.
<p>Trinn 5 a Kontroller at skriveren og datamaskinen er koblet til samme nettverk. b Skann dokumentet.</p> <p>Kan du skanne dokumentet til en datamaskin?</p>	Problemet er løst.	Kontakt brukerstøtte .

Kan ikke skanne til en nettverksmappe

Handling	Ja	Nei
<p>Trinn 1 a Opprett en snarvei til en nettverksmappe. b Skann et dokument ved å bruke snarveien. Se Skanne til en nettverksmappe på side 78 hvis du vil ha mer informasjon.</p> <p>Kan du skanne et dokument og lagre det i en nettverksmappe?</p>	Problemet er løst.	Gå til trinn 2.

Handling	Ja	Nei
<p>Trinn 2</p> <p>Kontroller at banen og formatet til nettverksmappen er riktig. For eksempel, //server_vertssnavn/mappenavn/bane, der server_vertssnavn er et fullstendig kvalifisert domene (FQDN) eller en IP-adresse.</p> <p>Er banen og formatet for nettverksmappen riktig?</p>	Gå til trinn 3.	Gå til trinn 4.
<p>Trinn 3</p> <p>Kontroller at du har skrivetilgang til nettverksmappen.</p> <p>Kan du skanne et dokument og lagre det i en nettverksmappe?</p>	Problemet er løst.	Gå til trinn 4.
<p>Trinn 4</p> <p>Oppdater snarveien til nettverksmappen.</p> <p>a Åpne en nettleser, og skriv inn IP-adressen til skriveren i adressefeltet.</p> <p>Merknader:</p> <ul style="list-style-type: none"> • Vis IP-adressen til skriveren på startbildet. IP-adressen vises som fire sett med tall atskilt med punktum, for eksempel 123.123.123.123. • Hvis du bruker en proxyserver, må den deaktiveres midlertidig, slik at nettsiden kan lastes inn på riktig måte. <p>b Klikk på Snarveier, og velg deretter en snarvei.</p> <p>Merk: Hvis du har flere snarveityper, velger du en Nettverksmappe.</p> <p>c Skriv inn banen til nettverksmappen i Del bane-feltet.</p> <p>Merknader:</p> <ul style="list-style-type: none"> • Hvis banen for deling er \\server_vertssnavn\mappenavn\bane, skriver du inn //server_vertssnavn/mappenavn/bane. • Kontroller at du bruker skråstreker når du skriver inn delingsbanen. <p>d Velg en autentiseringsmetode i Autentisering-menyen.</p> <p>Merk: Hvis Autentisering er angitt til «Bruk tilordnet brukernavn og passord», skriver du inn påloggingsinformasjonen i feltene Brukernavn og Passord.</p> <p>e Klikk på Lagre.</p> <p>Kan du skanne et dokument og lagre det i en nettverksmappe?</p>	Problemet er løst.	Gå til trinn 5.
<p>Trinn 5</p> <p>Kontroller at skriveren og nettverksmappen er koblet til samme nettverk.</p> <p>Kan du skanne et dokument og lagre det i en nettverksmappe?</p>	Problemet er løst.	Kontakt brukerstøtte .

Ufullstendige kopier av dokumenter eller bilder

Handling	Ja	Nei
<p>Trinn 1</p> <p>a Kontroller at dokumentet eller bildet er lagt med forsiden ned i øvre venstre hjørne på skannerglassplaten.</p> <p>b Kopier dokumentet eller bildet.</p> <p>Ble dokumentet eller fotografiet kopiert på riktig måte?</p>	Problemet er løst.	Gå til trinn 2.
<p>Trinn 2</p> <p>a Er innstillingen for papirstørrelse i samsvar med papiret som ligger i skuffen?</p> <p>b Kopier dokumentet eller bildet.</p> <p>Ble dokumentet eller fotografiet kopiert på riktig måte?</p>	Problemet er løst.	Kontakt brukerstøtte .

Dårlig kopikvalitet

Handling	Ja	Nei
<p>Trinn 1</p> <p>a Rengjør skannerglassplaten og ADF-glassplaten med en fuktig, myk og lofri klut. Hvis skriveren har en ekstra ADM-glassplate inne i den automatiske dokumentmateriaen, må du også rengjøre denne glassplaten.</p> <p>Se Rengjøre skanneren på side 167 hvis du vil ha mer informasjon.</p> <p>b Kontroller at dokumentet eller bildet er lagt med forsiden ned i øvre venstre hjørne på skannerglassplaten.</p> <p>c Kopier dokumentet eller bildet.</p> <p>Er kopikvaliteten tilfredsstillende?</p>	Problemet er løst.	Gå til trinn 2.
<p>Trinn 2</p> <p>a Kontroller kvaliteten til det originale dokumentet eller bildet.</p> <p>b Juster skannekvalitetsinnstillingen.</p> <p>c Kopier dokumentet eller bildet.</p> <p>Er kopikvaliteten tilfredsstillende?</p>	Problemet er løst.	Kontakt brukerstøtte .

Vertikale mørke striper på utskriften når du skanner fra den automatiske dokumentmateriaen (ADF)

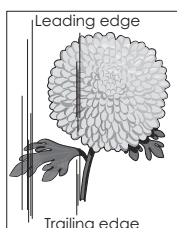
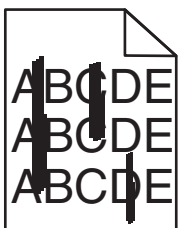

Handling	Ja	Nei
<p>a Åpne skannerdekselet.</p> <p>b Bruk en fuktig, myk klut som ikke loer, og tørk av ADM-glasset og ADM-glassplaten.</p> <p>c Lukk skannerdekselet.</p> <p>d Skann dokumentet.</p> <p>Er det vertikale striper på de skannede dokumentene?</p>	Kontakt brukerstøtte .	Problemet er løst.

Takkete bilde eller tekst ved skanning fra den automatiske dokumentmateren

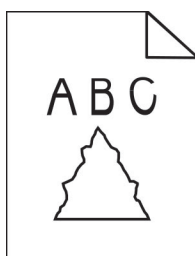

Handling	Ja	Nei
<p>a Legg 50 ark rent, vanlig papir i den automatiske dokumentmateren.</p> <p>Merk: Vanlig papir bidrar til å rengjøre eller til å fjerne støv og annet belegg fra matevalsene til den automatiske dokumentmateren.</p> <p>b Trykk på  på kontrollpanelet.</p> <p>c Legg originaldokumentet i den automatiske dokumentmateren.</p> <p>d Skann dokumentet.</p> <p>Er det takkete bilder eller tekst på utskriften?</p>	Kontakt brukerstøtte .	Problemet er løst.

Skannejobben ble ikke fullført

Handling	Ja	Nei
<p>Trinn 1</p> <p>Sjekk kabeltilkoblingene.</p> <p>a Kontroller at Ethernet- eller USB-ledningen er satt ordentlig inn i datamaskinen og skriveren.</p> <p>b Send skannejobben på nytt.</p> <p>Er skannejobben vellykket?</p>	Problemet er løst.	Gå til trinn 2.

Handling	Ja	Nei
<p>Trinn 2 Kontroller filen du vil skanne.</p> <ul style="list-style-type: none"> a Kontroller at filnavnet ikke allerede er i bruk i målmappen. b Kontroller at dokumentet eller bildet du vil skanne, ikke er åpent i et annet program. c Send skannejobben på nytt. <p>Er skannejobben vellykket?</p>	Problemet er løst.	Gå til trinn 3.
<p>Trinn 3 a Kontroller at det er merket av for Bruk tidsstempel eller Overskriv eksisterende fil i innstillingene for målkonfigurasjon.</p> <ul style="list-style-type: none"> b Send skannejobben på nytt. <p>Er skannejobben vellykket?</p>	Problemet er løst.	Kontakt brukerstøtte .

Skanneren kan ikke lukkes

Handling	Ja	Nei
<p>Fjern hindringer som holder skannerdekselet åpent.</p> <p>Er skannerdekselet ordentlig lukket?</p>	Problemet er løst.	Kontakt brukerstøtte .

Skanningen tar lang tid, eller datamaskinen krasjer

Handling	Ja	Nei
<p>Lukk alle programmer som forstyrrer skanningen.</p> <p>Tar det for lang tid å skanne, eller krasjer datamaskinen?</p>	Kontakt brukerstøtte .	Problemet er løst.

Skanneren svarer ikke

Handling	Ja	Nei
<p>Trinn 1 a Kontroller stikkkontakten og at strømledningen er trygt koblet til skriveren.</p> <p> FORSIKTIG – POTENSIELLE SKADER: Unngå risiko for brann eller elektrisk støt. Koble strømledningen til en riktig vurdert og ordentlig jordet stikkontakt som er i nærheten av produktet og lett tilgjengelig.</p> <ul style="list-style-type: none"> b Kopier eller skann dokumentet. <p>Svarer skanneren?</p>	Problemet er løst.	Gå til trinn 2.

Handling	Ja	Nei
<p>Trinn 2</p> <p>a Kontroller at skriveren er slått på</p> <p>b Løs eventuelle feilmeldinger som vises på skjermen.</p> <p>c Kopier eller skann dokumentet.</p> <p>Svarer skanneren?</p>	Problemet er løst.	Gå til trinn 3.
<p>Trinn 3</p> <p>a Slå av skriveren, vent i cirka ti sekunder, og slå den deretter på igjen.</p> <p>b Kopier eller skann dokumentet.</p> <p>Svarer skanneren?</p>	Problemet er løst.	Kontakt brukerstøtte .

Justere skannerregistrering

- På startsidene trykker du på **Innstillinger > Enhet > Vedlikehold > Konfigurasjonsmeny > Skannerkonfigurasjon > Skanner – manuell registrering**.
 - Trykk på **Start** i Skriv ut hurtigtest-menyen.
 - Plasser Skriv ut hurtigtest-siden på skannerens glassplate, og trykk deretter på **Planregistrering**.
 - Trykk på **Start** i Kopier hurtigtest-menyen.
 - Sammenlign Kopier hurtigtest-siden med originaldokumentet.
- Merk:** Hvis margene på testsiden er forskjellig fra originaldokumentet, kan du justere den venstre margin og toppmargin.
- Gjenta [trinn 4](#) og [trinn 5](#) til margene på Kopier hurtigtest-siden samsvarer med originaldokumentet.

Justere ADM-registreringen

- På startsidene trykker du på **Innstillinger > Enhet > Vedlikehold > Konfigurasjonsmeny > Skannerkonfigurasjon > Skanner – manuell registrering**.
 - Trykk på **Start** i Skriv ut hurtigtest-menyen.
 - Plasser Skriv ut hurtigtest-siden i skuffen for den automatiske dokumentmateren.
 - Trykk på **Fremre ADM-registrering** eller **Bakre ADM-registrering**.
- Merknader:**
- For å justere Fremre ADM-registrering plasserer du testsiden med utskriftssiden opp og kortsiden først i dokumentmateren.
 - For å justere Bakre ADM-registrering plasserer du testsiden med utskriftssiden ned og kortsiden først i dokumentmateren.
- Trykk på **Start** i Kopier hurtigtest-menyen.

6 Sammenlign Kopier hurtigtest-siden med originaldokumentet.

Merk: Hvis margene på testsiden er forskjellig fra originaldokumentet, kan du utføre en vannrett justering og justere toppmargen.

7 Gjenta [trinn 5](#) og [trinn 6](#) til margene på Kopier hurtigtest-siden samsvarer med originaldokumentet.

Hvordan du kan kontakte brukerstøtte

Før du kontakter kundestøtte, må du sørge for at du har følgende informasjon:

- Skriverproblem
- Feilmelding
- Skriverens modelltype og serienummer

Gå til <http://support.lexmark.com> for å få støtte via e-post eller direktemeldinger, eller bla gjennom biblioteket av håndbøker, støttedokumentasjon, drivere og andre nedlastinger.

Teknisk kundestøtte er også tilgjengelig via telefon. I USA og Canada kan du ringe 1-800-539-6275. For andre land eller regioner kan du gå til <http://support.lexmark.com>.

Oppgradering og flytting

Maskinvare

Tilgjengelig internt tilleggsutstyr

- Minnekort
 - DDR3 DIMM
 - flash-minne
- Tilleggskort
 - Skriftkort
 - fastvarekort
 - skjemaer og strekkode
 - PRESCRIBE
 - IPDS
- Skriverharddisk
- Port for interne løsninger
 - Grensesnittkort med 1284-B-parallellport
 - Grensesnittkort med RS-232C-seriellport
 - Fibergrensesnittkort
 - N8370 802.11a/b/g/n/ac grensesnittkort for trådløs utskriftsserver

Få tilgang til kontrollerkortet



FORSIKTIG – FARE FOR STØT: Hvis du vil ha tilgang til kontrollerkortet eller installere ekstra maskinvare eller minneenheter etter installering av skriveren, må du slå av skriveren og trekke ut strømledningen av strømuttaket før du fortsetter. Unnlattelse av å gjøre dette medfører fare for elektrisk støt. Dersom andre enheter er tilkoblet skriveren, må disse også slås av, og alle ledninger som er tilkoblet skriveren, må trekkes ut.

- 1 Slå av skriveren.
- 2 Koble strømledningen fra strømuttaket og deretter fra skriveren.
- 3 Åpne skriverdekselet til kontrollerkortet ved hjelp av en flat skrutrekker.

Advarsel – mulig skade: De elektroniske komponentene på kontrollerkortet kan lett bli skadet av statisk elektrisitet. Ta på en metalloverflate på skriveren før du tar på komponentene eller kontaktene på kontrollerkortet.

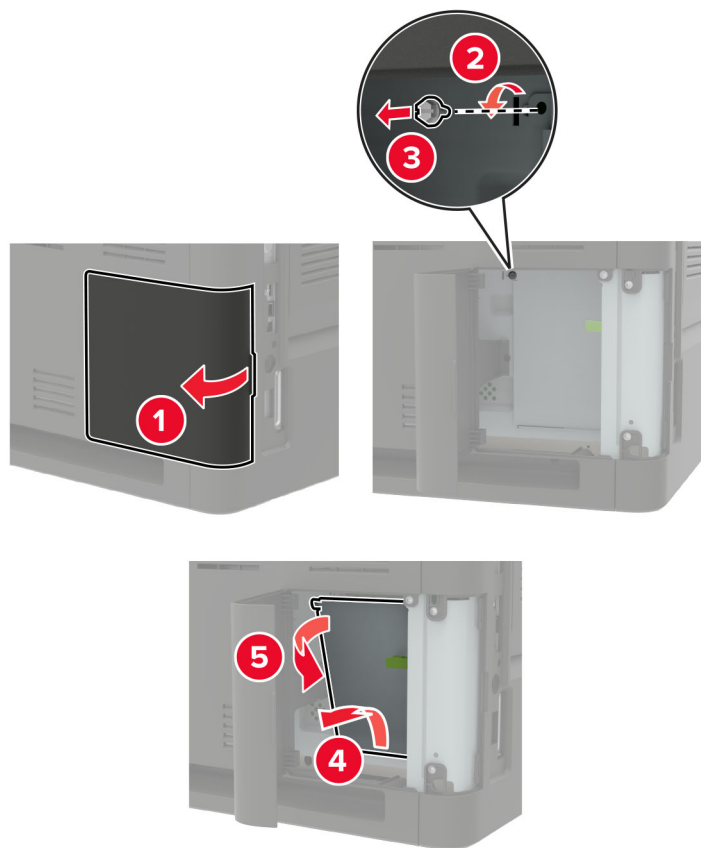

- 4** Sett inn eventuelt støttet innvendig tilleggsutstyr. Hvis du vil ha mer informasjon, kan du se i dokumentasjonen som fulgte med tilleggsutstyret.

5 Lukk skriverdekselet.

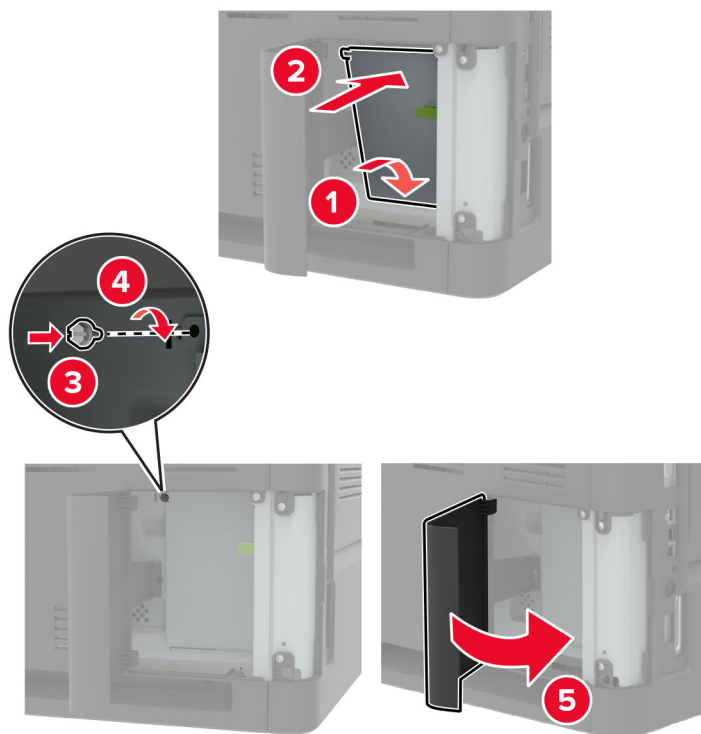

6 Koble strømledningen til skriveren og deretter til stikkontakten.

⚠ FORSIKTIG – POTENSIELLE SKADER: Unngå risiko for brann eller elektrisk støt. Koble strømledningen til en riktig vurdert og ordentlig jordet stikkontakt som er i nærheten av produktet og lett tilgjengelig.

7 Slå på skriveren.

Installere et minnekort

Merk: Disse instruksjonene gjelder bare for DDR3 DIMM-minnekortet.

⚠ FORSIKTIG – FARE FOR STØT: Hvis du vil ha tilgang til kontrollerkortet eller installere ekstra maskinvare eller minneenheter etter installering av skriveren, må du slå av skriveren og trekke ut strømledningen av strømuttaket før du fortsetter. Unnlattelse av å gjøre dette medfører fare for elektrisk støt. Dersom andre enheter er tilkoblet skriveren, må disse også slås av, og alle ledninger som er tilkoblet skriveren, må trekkes ut.

1 Slå av skriveren.

2 Koble strømledningen fra strømuttaket og deretter fra skriveren.

3 Åpne skriverdekselet til kontrollerkortet ved hjelp av en flat skrutrekker.

Advarsel – mulig skade: De elektroniske komponentene på kontrollerkortet kan lett bli skadet av statisk elektrisitet. Ta på en metalloverflate på skriveren før du tar på komponentene eller kontaktene på kontrollerkortet.

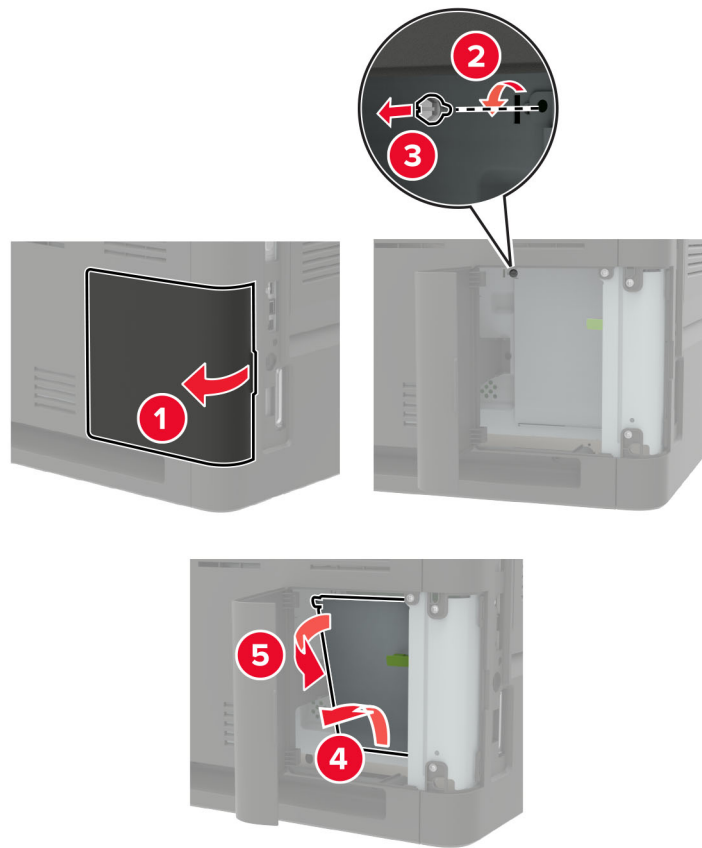

4 Pakk ut minnekortet.

Advarsel – mulig skade: Ikke ta på tilkoblingspunktene på kanten av kortet.

5 Sett inn minnekortet til den *klikker* på plass.

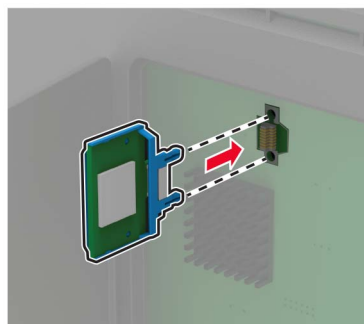

6 Lukk skriverdekselet.

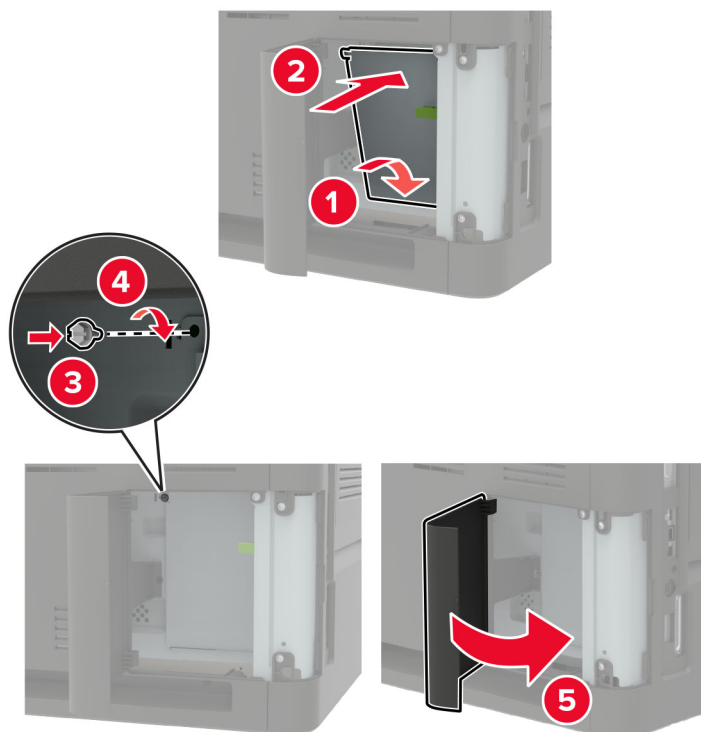

7 Koble strømledningen til skriveren og deretter til stikkontakten.

⚠ FORSIKTIG – POTENSIELLE SKADER: Unngå risiko for brann eller elektrisk støt. Koble strømledningen til en riktig vurdert og ordentlig jordet stikkontakt som er i nærheten av produktet og lett tilgjengelig.

8 Slå på skriveren.

Installere et tilleggskort

Merk: Et valgfritt kort er enten et skriftkort, et fastvarekort eller et flash-minne.

⚠ FORSIKTIG – FARE FOR STØT: Hvis du vil ha tilgang til kontrollerkortet eller installere ekstra maskinvare eller minneenheter etter installering av skriveren, må du slå av skriveren og trekke ut strømledningen av strømuttaket før du fortsetter. Unnlattelse av å gjøre dette medfører fare for elektrisk støt. Dersom andre enheter er tilkoblet skriveren, må disse også slås av, og alle ledninger som er tilkoblet skriveren, må trekkes ut.

1 Slå av skriveren.

2 Koble strømledningen fra strømuttaket og deretter fra skriveren.

3 Åpne skriverdekselet til kontrollerkortet ved hjelp av en flat skrutrekker.

Advarsel – mulig skade: De elektroniske komponentene på kontrollerkortet kan lett bli skadet av statisk elektrisitet. Ta på en metalloverflate på skriveren før du tar på komponentene eller kontaktene.

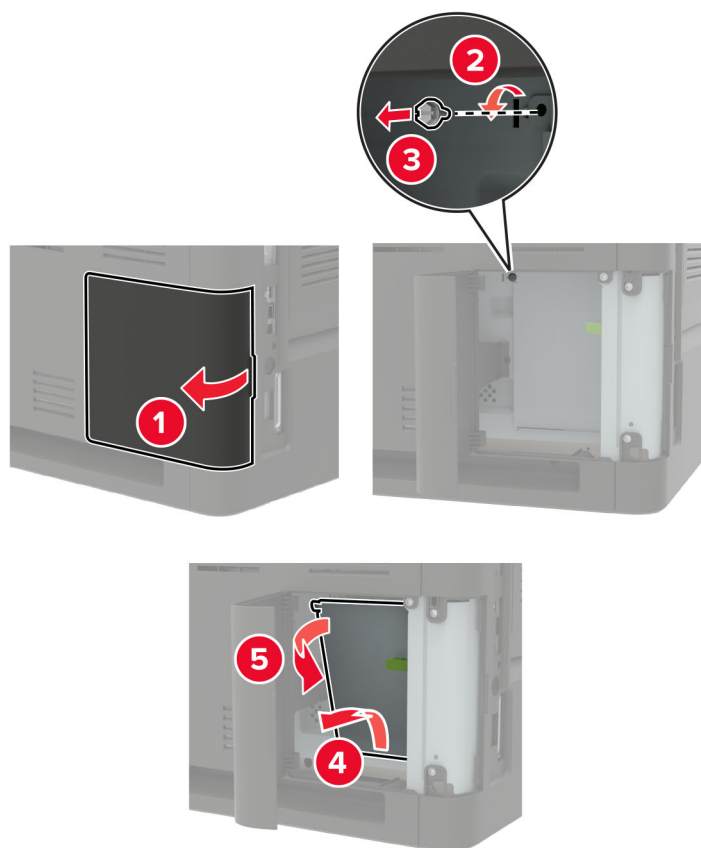

4 Pakk ut tilleggskortet.

Advarsel – mulig skade: Ikke ta på tilkoblingspunktene på kanten av kortet.

5 Skyv kortet skikkelig på plass.

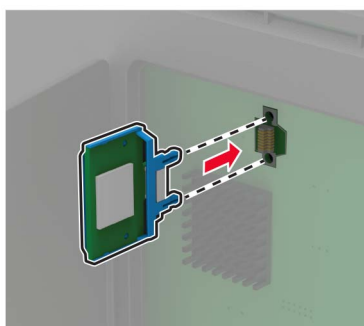

Merk: Hele kontakt lengden på kortet må berøre og stå parallelt med kontrollerkortet.

Advarsel – mulig skade: Hvis kortet ikke installeres på riktig måte, kan det føre til skade på kortet og kontrollerkortet.

6 Lukk skriverdekselet.

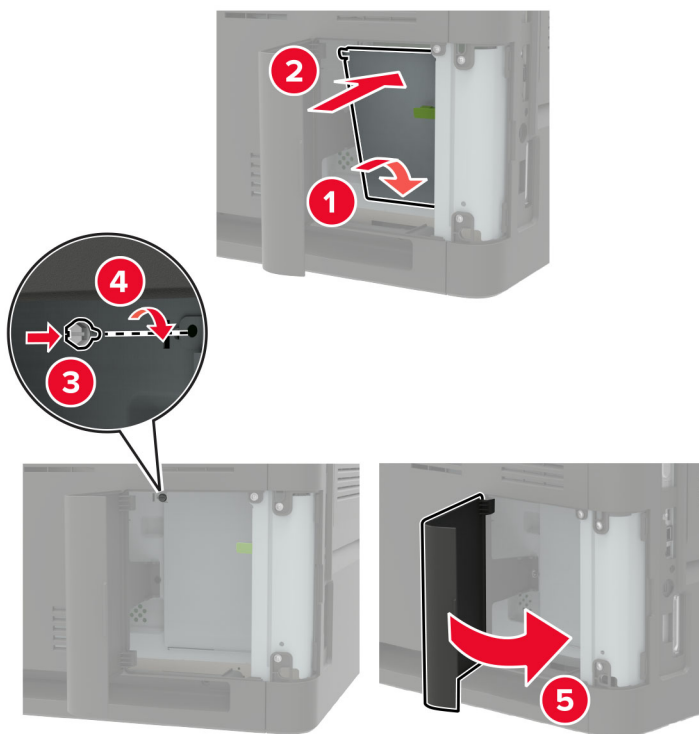

7 Koble strømledningen til skriveren og deretter til stikkontakten.

⚠️ FORSIKTIG – POTENSIELLE SKADER: Unngå risiko for brann eller elektrisk støt. Koble strømledningen til en riktig vurdert og ordentlig jordet stikkontakt som er i nærheten av produktet og lett tilgjengelig.

8 Slå på skriveren.

Installere en harddisk på skriveren

⚠️ FORSIKTIG – FARE FOR STØT: Hvis du vil ha tilgang til kontrollerkortet eller installere ekstra maskinvare eller minneenheter etter installering av skriveren, må du slå av skriveren og trekke ut strømledningen av strømuttaket før du fortsetter. Unnlattelse av å gjøre dette medfører fare for elektrisk støt. Dersom andre enheter er tilkoblet skriveren, må disse også slås av, og alle ledninger som er tilkoblet skriveren, må trekkes ut.

- 1 Slå av skriveren.
- 2 Koble strømledningen fra strømuttaket og deretter fra skriveren.
- 3 Åpne skriverdekselet til kontrollerkortet ved hjelp av en flat skrutrekker.

Advarsel – mulig skade: De elektroniske komponentene på kontrollerkortet kan lett bli skadet av statisk elektrisitet. Ta på en metalloverflate på skriveren før du tar på komponentene eller kontaktene på kontrollerkortet.

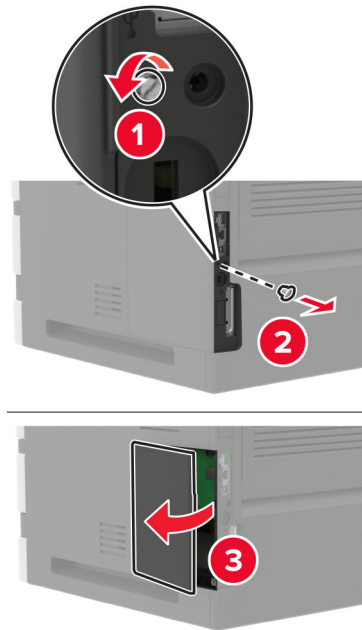

4 Pakk opp harddisken.

5 Feste harddisken, og koble deretter harddiskens grensesnittkabel til kontrollerkortet.

Advarsel – mulig skade: Ikke trykk ned midt på harddisken.

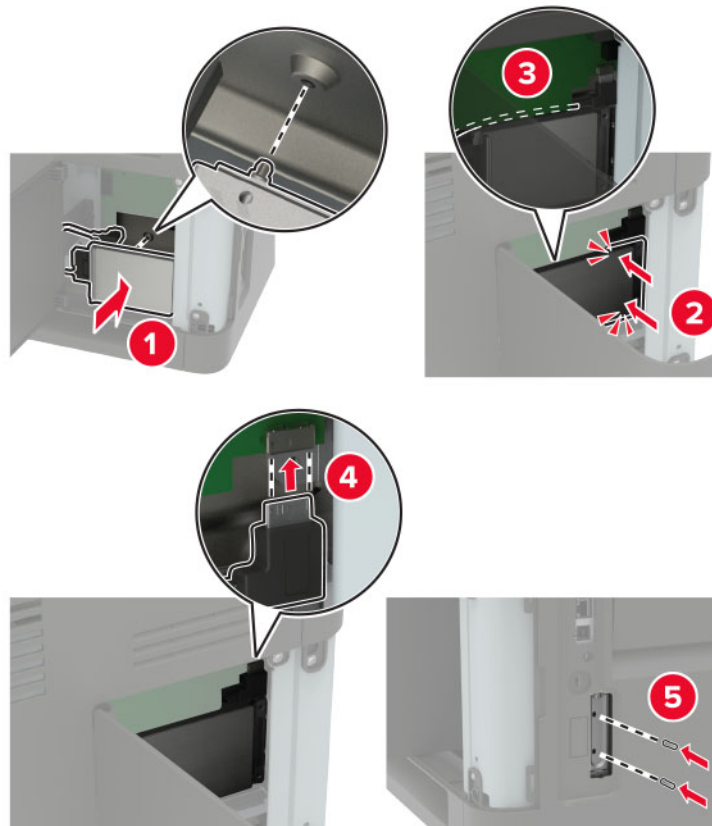

6 Lukk skriverdekselet.

7 Koble strømledningen til skriveren og deretter til stikkkontakten.

⚠ FORSIKTIG – POTENSIELLE SKADER: Unngå risiko for brann eller elektrisk støt. Koble strømledningen til en riktig vurdert og ordentlig jordet stikkontakt som er i nærheten av produktet og lett tilgjengelig.

8 Slå på skriveren.

Installere en intern løsningsport

⚠ FORSIKTIG – FARE FOR STØT: Hvis du vil ha tilgang til kontrollerkortet eller installere ekstra maskinvare eller minneenheter etter installering av skriveren, må du slå av skriveren og trekke ut strømledningen av strømuttaket før du fortsetter. Unnlatelse av å gjøre dette medfører fare for elektrisk støt. Dersom andre enheter er tilkoblet skriveren, må disse også slås av, og alle ledninger som er tilkoblet skriveren, må trekkes ut.

1 Slå av skriveren, og koble strømledningen fra strømuttaket.

2 Åpne skriverdekselet til kontrollerkortet ved hjelp av en flat skrutrekker.

Advarsel – mulig skade: De elektroniske komponentene på kontrollerkortet kan lett bli skadet av statisk elektrisitet. Ta på en metalloverflate på skriveren før du tar på komponentene eller kontaktene på kontrollerkortet.

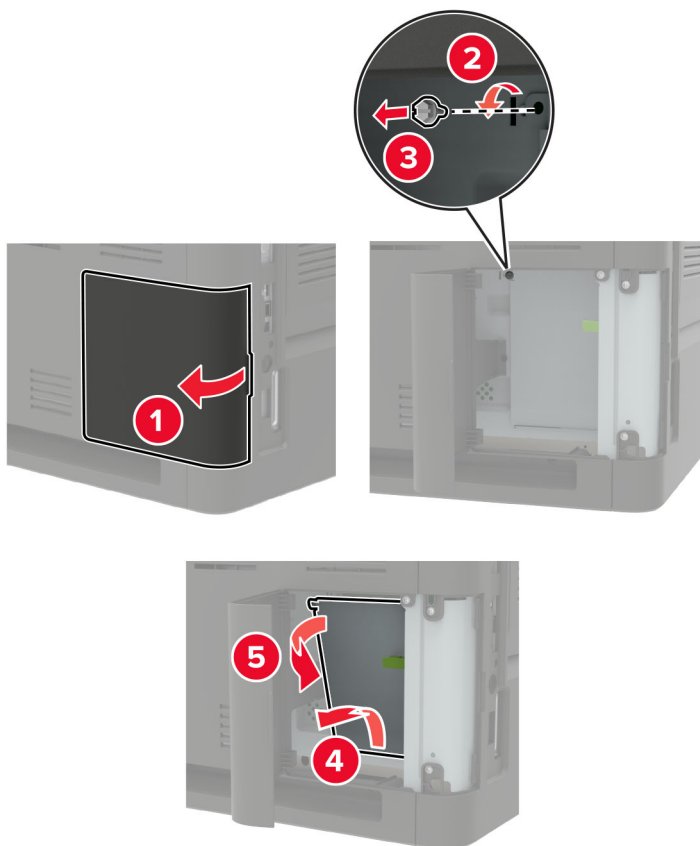

3 Pakk ut det interne løsningsportsettet (ILP).

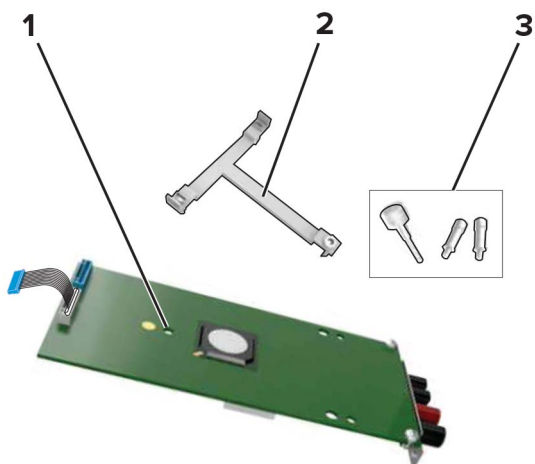

1	ISP
2	Monteringsbrakett
3	Vingeskruer

4 Hvis det er nødvendig, fjerner du skriverens harddisk.

5 Sett braketten inn i kontrolleren til den *klikker* på plass.

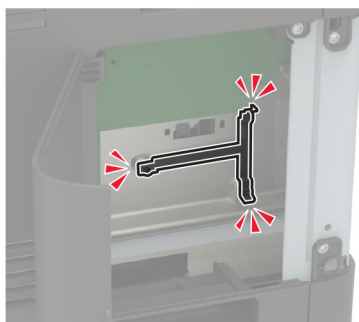
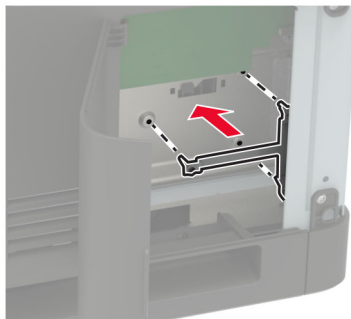

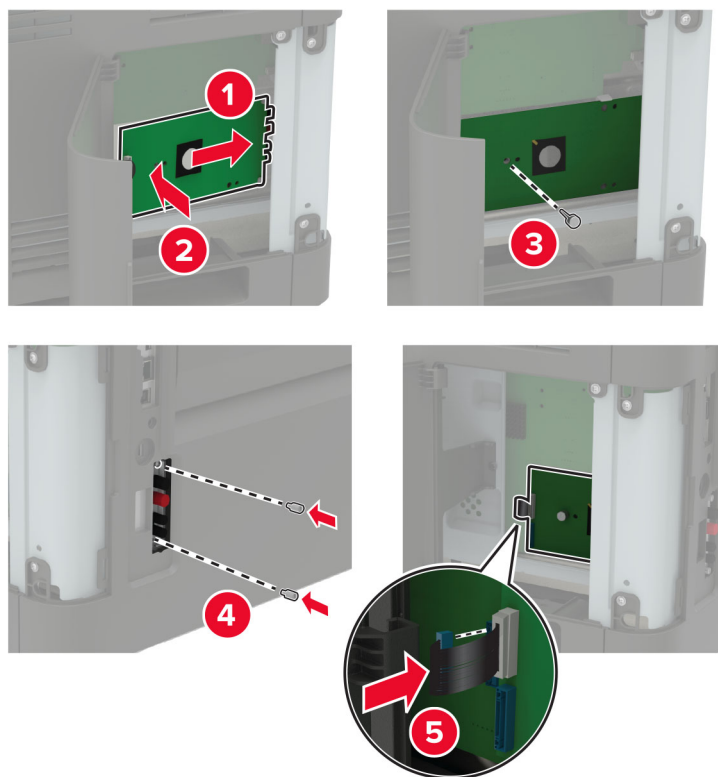
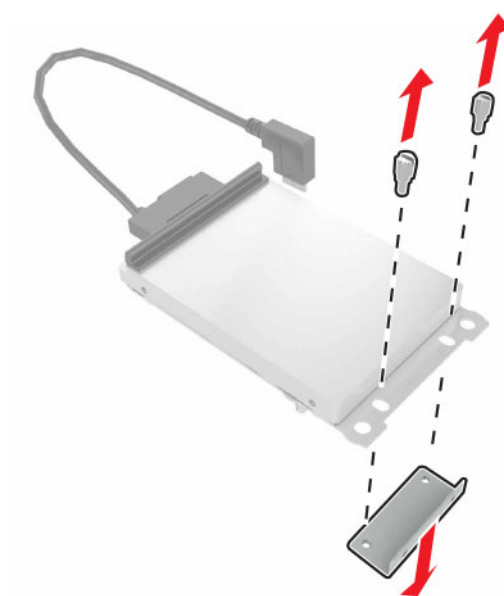
6 Fest løsningsporten til braketten**7** Hvis det er nødvendig, fester du harddisken til løsningsporten.**a** Fjern harddiskbraketten.**b** Koble harddisken til løsningsporten

Advarsel – mulig skade: Ikke trykk ned midt på harddisken.

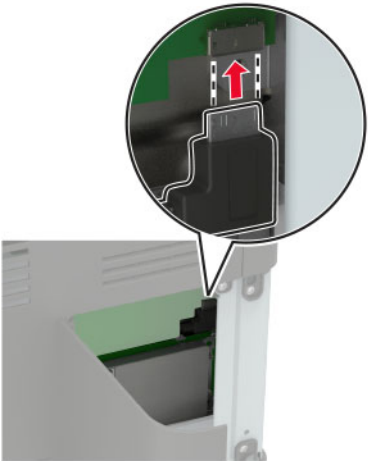
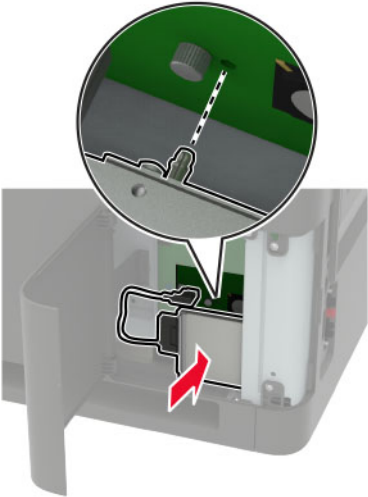

8 Lukk skriverdekselet.

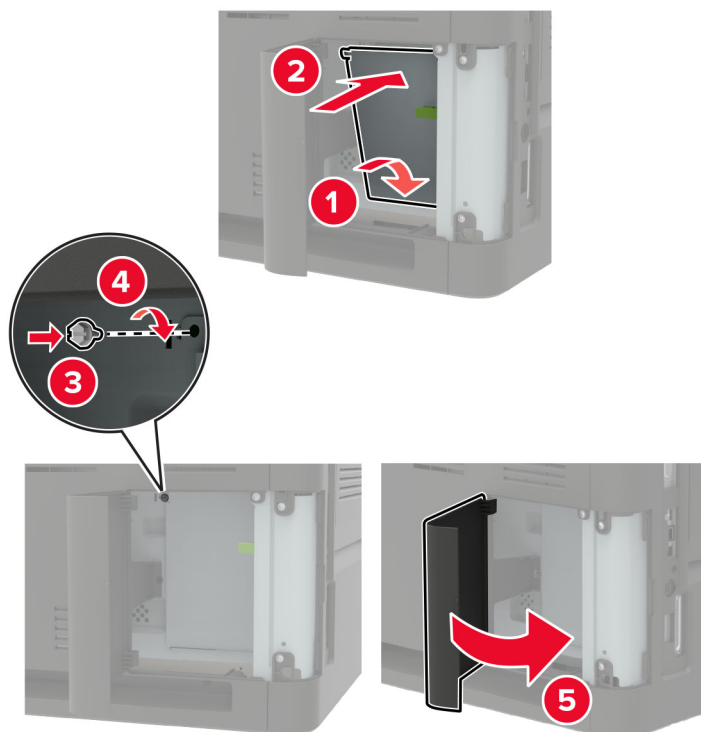

9 Koble strømledningen til stikkontakten igjen, og slå deretter på skriveren.

⚠️ FORSIKTIG – POTENSIELLE SKADER: Unngå risiko for brann eller elektrisk støt. Koble strømledningen til en riktig vurdert og ordentlig jordet stikkontakt som er i nærheten av produktet og lett tilgjengelig.

Installere 550-arksskuffen

⚠️ FORSIKTIG – FARE FOR STØT: Hvis du vil ha tilgang til kontrollerkortet eller installere ekstra maskinvare eller minneenheter etter installering av skriveren, må du slå av skriveren og trekke ut strømledningen av strømuttaket før du fortsetter. Unnlattelse av å gjøre dette medfører fare for elektrisk støt. Dersom andre enheter er tilkoblet skriveren, må disse også slås av, og alle ledninger som er tilkoblet skriveren, må trekkes ut.

⚠️ FORSIKTIG – FARE FOR VELTING: Hvis du skal installere ett eller flere tilleggsutstyr på skriveren eller flerfunksjonsskriveren, må du kanskje bruke en hjulsokkel, et møbel eller annet utstyr for at skriveren skal stå støtt. Dette bidrar til å unngå personskader. Du finner mer informasjon om andre konfigurasjoner som støttes, på www.lexmark.com/multifunctionprinters.

- 1 Slå av skriveren.
- 2 Koble strømledningen fra strømuttaket og deretter fra skriveren.
- 3 Pakk ut tilleggs-skuffen, og fjern all emballasje.

Merk: Hvis det allerede er installert tilleggs-skuffe, må du frigjøre dem fra skriveren før du løfter opp skriveren. Ikke løft skriveren og skuffene samtidig.

- 4 Tilpass skriveren med tilleggs-skuffen, og senk deretter skriveren slik at den *klikker* på plass.

⚠ FORSIKTIG – POTENSIELLE SKADER: Hvis skriveren veier mer enn 20 kg (44 pund), trengs det to eller flere personer for å løfte den på en sikker måte.

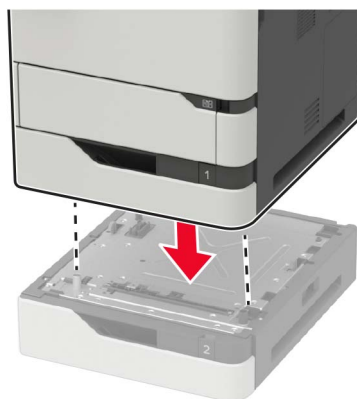

5 Koble strømledningen til skriveren og deretter til stikkkontakten.

⚠ FORSIKTIG – POTENSIELLE SKADER: Unngå risiko for brann eller elektrisk støt. Koble strømledningen til en riktig vurdert og ordentlig jordet stikkontakt som er i nærheten av produktet og lett tilgjengelig.

6 Slå på skriveren.

Legg skuffen til i skriverdriveren for å gjøre den tilgjengelig for utskriftsjobber. Se [Slik legger du til alternativer i skriverdriveren på side 309](#) hvis du vil ha mer informasjon.

Installere 2100-arksskuffen

⚠ FORSIKTIG – FARE FOR STØT: Hvis du vil ha tilgang til kontrollerkortet eller installere ekstra maskinvare eller minneenheter etter installering av skriveren, må du slå av skriveren og trekke ut strømledningen av strømuttaket før du fortsetter. Unnlatelse av å gjøre dette medfører fare for elektrisk støt. Dersom andre enheter er tilkoblet skriveren, må disse også slås av, og alle ledninger som er tilkoblet skriveren, må trekkes ut.

⚠ FORSIKTIG – FARE FOR VELTING: Hvis du skal installere ett eller flere tilleggsutstyr på skriveren eller flerfunksjonsskriveren, må du kanskje bruke en hjulsokkel, et møbel eller annet utstyr for at skriveren skal stå støtt. Dette bidrar til å unngå personskader. Du finner mer informasjon om andre konfigurasjoner som støttes, på www.lexmark.com/multifunctionprinters.

1 Slå av skriveren.

2 Koble strømledningen fra strømuttaket og deretter fra skriveren.

3 Pakk ut papirskuffen, og fjern all emballasje.

Merk: Hvis det allerede er installert tilleggs-skuffer, må du frigjøre dem fra skriveren før du løfter opp skriveren. Ikke løft skriveren og skuffene samtidig.

4 Sett skuffen inn i hjulsokkelen.

Merk: Kontroller at hjulene på hjulsokkelen er låst.

⚠ FORSIKTIG – POTENSIELLE SKADER: Hvis skuffen veier mer enn 20 kg (44 pund), trengs det to eller flere personer for å løfte den på en sikker måte.

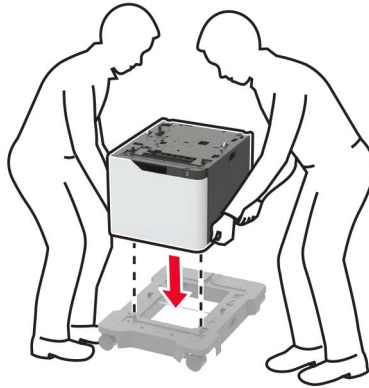

5 Løft skriveren slik at den er på linje med skuffen, og senk den ned til en *klikker* på plass.

 **FORSIKTIG – POTENSIELLE SKADER:** Hvis skriveren veier mer enn 20 kg (44 pund), trengs det to eller flere personer for å løfte den på en sikker måte.



6 Koble strømledningen til skriveren og deretter til stikkontakten.

⚠ FORSIKTIG – POTENSIELLE SKADER: Unngå risiko for brann eller elektrisk støt. Koble strømledningen til en riktig vurdert og ordentlig jordet stikkontakt som er i nærheten av produktet og lett tilgjengelig.

7 Slå på skriveren.

Legg skuffen til i skriverdriveren for å gjøre den tilgjengelig for utskriftsjobber. Se [Slik legger du til alternativer i skriverdriveren på side 309](#) hvis du vil ha mer informasjon.

Installere postboksen med fire skuffer

⚠ FORSIKTIG – FARE FOR VELTING: Hvis du skal installere ett eller flere tilleggsutstyr på skriveren eller flerfunksjonsskriveren, må du kanskje bruke en hjulsokkel, et møbel eller annet utstyr for at skriveren skal stå støtt. Dette bidrar til å unngå personskader. Du finner mer informasjon om andre konfigurasjoner som støttes, på www.lexmark.com/multifunctionprinters.

- 1 Slå av skriveren.
- 2 Koble strømledningen fra strømuttaket og deretter fra skriveren.
- 3 Pakk ut postboksen.
- 4 Ta av toppdekselet på skriveren.

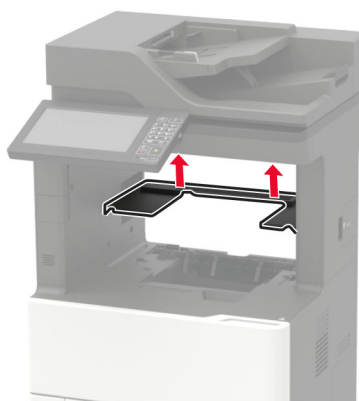

- 5 Monter postboksen til skriveren, og skyv den ned for å kontrollere at den festes ordentlig til skriveren.

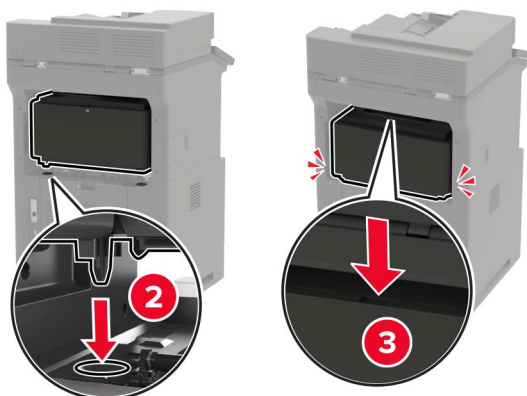

6 Koble strømledningen til skriveren og deretter til stikkontakten.

⚠ FORSIKTIG – POTENSIELLE SKADER: Unngå risiko for brann eller elektrisk støt. Koble strømledningen til en riktig vurdert og ordentlig jordet stikkontakt som er i nærheten av produktet og lett tilgjengelig.

7 Slå på skriveren.

Legg postboksen til i skriverdriveren for å gjøre den tilgjengelig for utskriftsjobber. Se [Slik legger du til alternativer i skriverdriveren på side 309](#) hvis du vil ha mer informasjon.

Installere stableenheten

⚠ FORSIKTIG – FARE FOR VELTING: Hvis du skal installere ett eller flere tilleggsutstyr på skriveren eller flerfunksjonsskriveren, må du kanskje bruke en hjulsokkel, et møbel eller annet utstyr for at skriveren skal stå støtt. Dette bidrar til å unngå personskafer. Du finner mer informasjon om andre konfigurasjoner som støttes, på www.lexmark.com/multifunctionprinters.

1 Slå av skriveren.

2 Koble strømledningen fra strømuttaket og deretter fra skriveren.

3 Pakk ut stableenheten.

4 Ta av toppdekselet på skriveren.

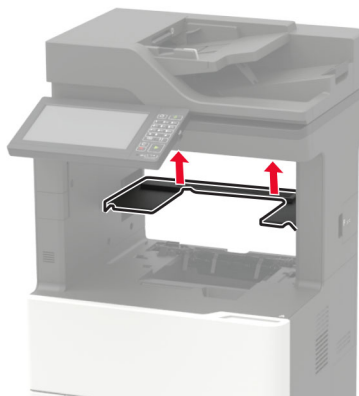

5 Monter stableenheten til skriveren, og skyv den ned for å kontrollere at den festes ordentlig til skriveren.

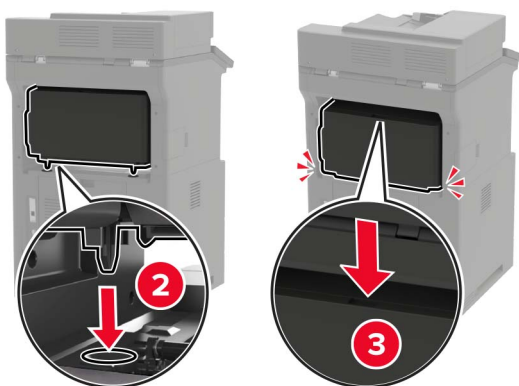

6 Koble strømledningen til skriveren og deretter til stikkontakten.

⚠ FORSIKTIG – POTENSIELLE SKADER: Unngå risiko for brann eller elektrisk støt. Koble strømledningen til en riktig vurdert og ordentlig jordet stikkontakt som er i nærheten av produktet og lett tilgjengelig.

7 Slå på skriveren.

Legg stableenheten til i skriverdriveren for å gjøre den tilgjengelig for utskriftsjobber. Se [Slik legger du til alternativer i skriverdriveren på side 309](#) hvis du vil ha mer informasjon.

Installere ferdiggjørere for stifting

⚠ FORSIKTIG – FARE FOR VELTING: Hvis du skal installere ett eller flere tilleggsutstyr på skriveren eller flerfunksjonsskriveren, må du kanskje bruke en hjulsokkel, et møbel eller annet utstyr for at skriveren skal stå støtt. Dette bidrar til å unngå personskader. Du finner mer informasjon om andre konfigurasjoner som støttes, på www.lexmark.com/multifunctionprinters.

1 Slå av skriveren.

2 Koble strømledningen fra strømuttaket og deretter fra skriveren.

3 Pakk ut ferdiggjøreren for stifting.

- 4 Ta av toppdekslet på skriveren.

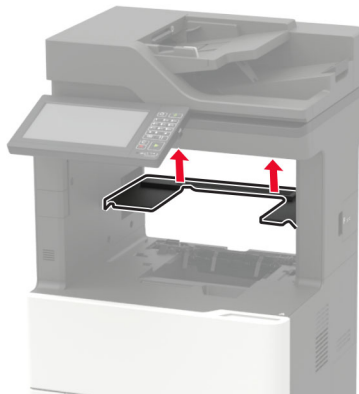

- 5 Monter ferdiggjøreren for stifting til skriveren, og skyv den ned for å kontrollere at den festes ordentlig til skriveren.

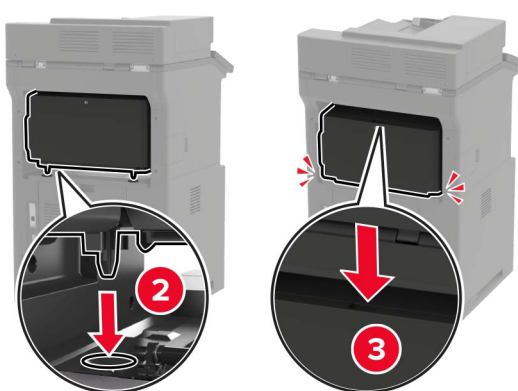

- 6 Koble strømledningen til skriveren og deretter til stikkontakten.

⚠ FORSIKTIG – POTENSIELLE SKADER: Unngå risiko for brann eller elektrisk støt. Koble strømledningen til en riktig vurdert og ordentlig jordet stikkontakt som er i nærheten av produktet og lett tilgjengelig.

- 7 Slå på skriveren.

Legg stifteenheten til i skriverdriveren for å gjøre den tilgjengelig for utskriftsjobber. Se [Slik legger du til alternativer i skriverdriveren på side 309](#) hvis du vil ha mer informasjon.

Installere stifte- og hulleenheten

⚠ FORSIKTIG – FARE FOR VELTING: Hvis du skal installere ett eller flere tilleggsutstyr på skriveren eller flerfunksjonsskriveren, må du kanskje bruke en hjulsokkel, et møbel eller annet utstyr for at skriveren skal stå støtt. Dette bidrar til å unngå personskader. Du finner mer informasjon om andre konfigurasjoner som støttes, på www.lexmark.com/multifunctionprinters.

- 1 Slå av skriveren.
- 2 Koble strømledningen fra strømuttaket og deretter fra skriveren.
- 3 Pakk ut ferdiggjøreren for stifting og hulling.
- 4 Ta av toppdekslet på skriveren.

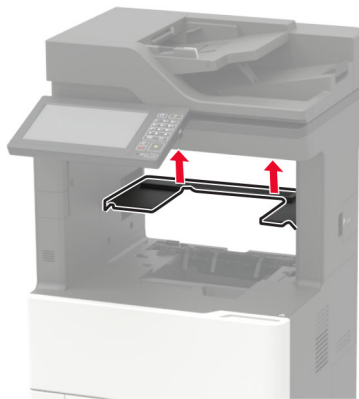

- 5 Monter ferdiggjøreren til skriveren, og skyv den ned for å kontrollere at den festes ordentlig til skriveren.

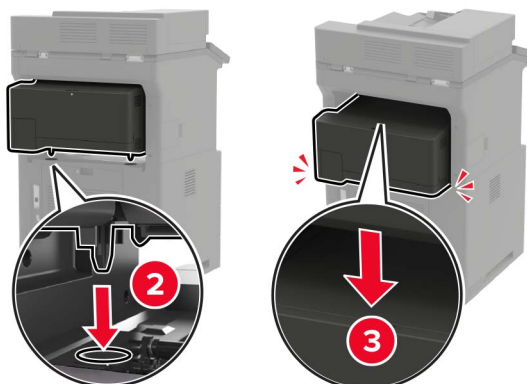
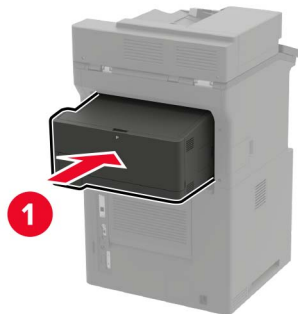

6 Koble strømledningen til skriveren og deretter til stikkontakten.



FORSIKTIG – POTENSIELLE SKADER: Unngå risiko for brann eller elektrisk støt. Koble strømledningen til en riktig vurdert og ordentlig jordet stikkontakt som er i nærheten av produktet og lett tilgjengelig.

7 Slå på skriveren.

Legg ferdiggjøreren til i skriverdriveren for å gjøre den tilgjengelig for utskriftsjobber. Se [Slik legger du til alternativer i skriverdriveren på side 309](#) hvis du vil ha mer informasjon.

Programvare

Operativsystemer som støttes

Du kan installere skriverprogramvaren på følgende operativsystemer ved å bruke CD-en med programvaren:

- Windows 10
- Windows 8,1
- Windows Server 2012 R2
- Windows Server 2012
- Windows 7 SP1
- Windows Server 2008 R2 SP1
- Windows Server 2008 SP2
- Windows Vista SP2
- Mac OS X versjon 10.7 eller nyere
- Red Hat Enterprise Linux WS
- openSUSE Linux
- SUSE Linux Enterprise Server
- Debian GNU/Linux
- Ubuntu
- Fedora
- IBM AIX
- Oracle Solaris SPARC
- Oracle Solaris x86

Merknader:

- For Windows-operativsystemer støttes skriverdriverne og -verktøyene i både 32-biters og 64-biters versjoner.
- Hvis du vil vite mer om hvilke drivere og verktøy som er kompatible med Mac OS X versjon 10.6 og tidligere versjoner, og om støttede versjoner av Linux- eller UNIX-operativsystemet, kan du gå til <http://support.lexmark.com>.
- Kontakt brukerstøtte for informasjon om programvarekompatibilitet med andre operativsystemer.

Installere skriverprogramvaren

Merknader:

- Skriverdriveren er inkludert i installeringsprogrammet for programvaren.
- For Macintosh-maskiner med macOS versjon 10.7 eller nyere trenger du ikke å installere driveren for å skrive ut på en AirPrint-sertifisert skriver. Hvis du vil ha egendefinerte utskriftsfunksjoner, laster du ned skriverdriveren.

- 1 Skaff en kopi av installeringspakken for programvaren.
 - Fra CD-en med programvare som ble levert med skriveren.
 - Gå til www.lexmark.com/downloads.
- 2 Kjør installasjonsprogrammet, og følg instruksjonene på skjermen.

Installere faksdriveren

- 1 Gå til www.lexmark.com/downloads, søk etter skrivermodellen, og last deretter ned den aktuelle installeringspakken.
- 2 På datamaskinen klikker du på **Skriveregenskaper**, og gå deretter til **Konfigurasjon**-fanen.
- 3 Velg **Faks**, og klikk deretter på **Bruk**.

Legge skrivere til en datamaskin

Gjør ett av følgende før du begynner:

- Koble skriveren og datamaskinen til det samme nettverket. For mer informasjon om tilkobling av skriveren til et nettverk, kan du se [Koble skriveren til et Wi-Fi-nettverk på side 162](#).
- Koble datamaskinen til skriveren. Se [Koble en datamaskin til skriveren på side 164](#) hvis du vil ha mer informasjon.
- Koble skriveren til datamaskinen med en USB-kabel. Se [Koble til kabler på side 15](#) hvis du vil ha mer informasjon.

Merk: USB-kabelen selges separat.

For Windows-brukere

- 1 Installer skriverdriveren fra en datamaskin.

Merk: Se [Installere skriverprogramvaren på side 308](#) hvis du vil ha mer informasjon.
- 2 Åpne **Skrivere og skannere**, og klikk deretter på **Legg til en skriver eller skanner**.
- 3 Gjør ett av følgende, avhengig av skrivertilkoblingen din:
 - Velg en skriver fra listen, og klikk deretter på **Legg til**.
 - Klikk på **Vis Wi-Fi Direct-skrivere**, velg en skriver, og klikk deretter på **Legg til enhet**.
 - Klikk på **Skriveren jeg vil ha er ikke listet**, og deretter, fra Legg til skriver-vinduet, gjør du følgende:
 - a Velg **Legg til en skriver ved å bruke en TCP/IP-adresse eller et vertsnavn**, og klikk deretter på **Neste**.
 - b Skriv inn IP-adressen til skriveren i feltet Vertsnavn eller IP-adresse, og klikk deretter på **Neste**.

Merknader:

- Vis IP-adressen til skriveren på startbildet til skriveren. IP-adressen vises som fire sett med tall atskilt med punktum, for eksempel 123.123.123.123.
 - Hvis du bruker en proxyserver, må den deaktiveres midlertidig, slik at nettsiden kan lastes inn på riktig måte.
- c** Velg en skriverdriver, og klikk deretter på **Neste**.
 - d** Velg **Bruk skriverdriveren som er installert (anbefales)**, og klikk deretter på **Neste**.
 - e** Skriv inn et skrivernavn, og klikk deretter på **Neste**.
 - f** Velg et skriverdelingsvalg, og klikk på **Neste**.
 - g** Klikk på **Fullfør**.

For Macintosh-brukere:

- 1** Åpne **Skrivere og skannere** på en datamaskin.
- 2** Klikk på **+**, og velg deretter en skriver.
- 3** Velg en skriverdriver fra Bruk-menyen.

Merknader:

- Hvis du vil bruke skriverdriveren for Macintosh, velger du enten **AirPrint** eller **Secure AirPrint**.
- Hvis du vil ha egendefinerte utskriftsfunksjoner, velger du Lexmark-skriverdriveren. For informasjon om å installere driveren kan du se [Installere skriverprogramvaren på side 308](#).

- 4** Legg til skriveren.

Slik legger du til alternativer i skriverdriveren**For Windows-brukere**

- 1** Åpne mappen **Skrivere**.
- 2** Velg skriveren du vil oppdatere, og gjør ett av følgende:
 - Hvis du har Windows 7 eller nyere, velger du **Skriveregenskaper**.
 - Hvis du har en eldre versjon, velger du **Egenskaper**.
- 3** Gå til fanen **Konfigurasjon**, og velg deretter **Oppdater nå – spør skriver**.
- 4** Bruk endringene.

For Macintosh-brukere:

- 1** Gå til **Systemvalg** på Apple-menyen, naviger til skriveren, og velg **Alternativer og rekvisita**.
- 2** Gå til listen over tilleggsutstyr, og legg til installert tilleggsutstyr.
- 3** Bruk endringene.

Fastvare

Eksportere eller importere en konfigurasjonsfil

Du kan eksportere skriverens konfigurasjonsinnstillinger til en tekstfil, og deretter importere filen for å bruke innstillingene på andre skrivere.

- 1 Åpne en nettleser, og skriv inn IP-adressen til skriveren i adressefeltet.

Merknader:

- Vis IP-adressen til skriveren på startsidene til skriveren. IP-adressen vises som fire sett med tall atskilt med punktum, for eksempel 123.123.123.123.
- Hvis du bruker en proxyserver, må den deaktiveres midlertidig, slik at nettsiden kan lastes inn på riktig måte.

- 2 Fra den innebygde webserveren klikker du på **Eksporter konfigurasjon** eller **Importer konfigurasjon**.

- 3 Følg instruksjonene på skjermen.

- 4 Hvis skriveren støtter programmer, gjør du følgende:

- a Klikk på **Programmer** > , og velg programmet > **Konfigurer**.
- b Klikk på **Eksporter** eller **Importer**.

Oppdatere fastvare

Noen programmer krever et minimumsnivå for enhetsfastvaren for å fungere på riktig måte.

Kontakt en Lexmark-representant hvis du vil ha mer informasjon om hvordan du oppdaterer enhetsfastvaren.

- 1 Åpne en nettleser, og skriv inn IP-adressen til skriveren i adressefeltet.

Merknader:

- Vis IP-adressen til skriveren på startsidene til skriveren. IP-adressen vises som fire sett med tall atskilt med punktum, for eksempel 123.123.123.123.
- Hvis du bruker en proxyserver, må den deaktiveres midlertidig, slik at nettsiden kan lastes inn på riktig måte.

- 2 Klikk på **Innstillinger** > > **Enhet** > **Oppdater fastvare**.

- 3 Gjør ett av følgende:

- Klikk på **Se etter oppdateringer** > **Jeg godtar, start oppdateringen**.
- Last opp flash-filen.

Merk: Hvis du vil ha den nyeste fastvaren, kan du gå til www.lexmark.com/downloads og søke etter skrivermodellen.

- a Bla deg frem til flash-filen.

Merk: Sørg for at du har pakket ut ZIP-filen for fastvaren.

- b Klikk på **Last opp** > **Start**.

Merknader

Produktinformasjon

Produktnavn:

Flerfunksjonsskriverne Lexmark MX822ade, Lexmark MX822adtfe, Lexmark MX822adx, Lexmark MX822de; Lexmark MX826ade, Lexmark MX826adtfe, Lexmark MX826adx, Lexmark MX826de; Lexmark XM7355, Lexmark XM7355b, Lexmark XM7355bi, Lexmark XM7355i; Lexmark XM7370, Lexmark XM7370i

Maskintype:

7465

Modeller:

436, 496, 836, 896

Utgivelsesmerknad

Juli 2024

Det følgende avsnittet gjelder ikke i land der slike bestemmelser er i strid med gjeldende lovgivning. LEXMARK INTERNATIONAL, INC. LEVERER DENNE PUBLIKASJONEN "SOM DEN ER", UTEN GARANTIER AV NOE SLAG, VERKEN EKSPISITT ELLER IMPLISITT, INKLUDERT, MEN IKKE BEGRENSET TIL, IMPLISITTE GARANTIER OM SALGBARHET ELLER EGNETHET TIL ET BESTEMT FORMÅL. Enkelte land tillater ikke fraskrivelse av eksplisitt eller implisitt garantiansvar i visse transaksjoner. Denne erklæringen gjelder derfor kanskje ikke for deg.

Denne publikasjonen kan inneholde tekniske unøyaktigheter eller typografiske feil. Informasjonen i dette dokumentet endres regelmessig, og disse endringene vil bli tatt med i senere utgaver. Forbedringer eller endringer i produktene eller programmene som beskrives, kan gjennomføres når som helst.

Henvisninger i denne publikasjonen til produkter, programmer eller tjenester innebærer ikke at produsenten har til hensikt å gjøre disse tilgjengelige i alle land der produsenten er representert. Eventuelle henvisninger til et produkt, et program eller en tjeneste innebærer ikke at bare det produktet, det programmet eller den tjenesten kan brukes. Alle tilsvarende produkter, programmer og tjenester som ikke krenker noen immaterielle rettigheter, kan brukes i stedet. Evaluering og verifisering av drift sammen med andre produkter, programmer og tjenester, bortsett fra de som uttrykkelig er angitt av produsenten, er brukerens ansvar.

Hvis du vil ha informasjon om brukerstøtte fra Lexmark, kan du gå til <http://support.lexmark.com>.

Hvis du vil ha informasjon om Lexmarks personvernerklæring som gjelder for bruk av dette produktet, kan du gå til www.lexmark.com/privacy.

Hvis du vil ha informasjon om rekvisita og nedlastinger, kan du gå til www.lexmark.com.

© 2018 Lexmark International, Inc.

Med enerett.

Varemerker

Lexmark og Lexmark-logoen er varemerker eller registrerte varemerker for Lexmark International, Inc. i USA og/eller andre land.

Gmail, Android, Google Play og Google Chrome er varemerker for Google LLC.

Macintosh, Safari, and AirPrint are trademarks of Apple Inc., registered in the U.S. and other countries. App Store and iCloud are service marks of Apple Inc., registered in the U.S. and other countries. Use of the Works with Apple badge means that an accessory has been designed to work specifically with the technology identified in the badge and has been certified by the developer to meet Apple performance standards.

Mopria®-ordmerket er et registrert og/eller uregistrert varemerke for Mopria Alliance, Inc. i USA og andre land. Uautorisert bruk er strengt forbudt.

PCL® er et registrert varemerke for Hewlett-Packard Company. PCL er en betegnelse fra Hewlett-Packard Company på et sett med skriverkommandoer (språk) og funksjoner som hører til selskapets skriverprodukter. Denne skriveren skal være kompatibel med PCL-språket. Dette betyr at skriveren gjenkjenner PCL-kommandoer som brukes av ulike programmer, og at skriveren emulerer funksjonene som tilsvarer kommandoene.

PostScript er et registrert varemerke for Adobe Systems Incorporated i USA og/eller andre land.

Wi-Fi® og Wi-Fi Direct® er registrerte varemerker for Wi-Fi Alliance®.

Alle andre varemerker tilhører de respektive eierne.

Lisensmerknader

Alle lisensmerknader som er tilknyttet dette produktet, kan vises fra CD:\NOTICES-mappen på CDen med installeringsprogramvaren.

Støynivåer

Målingene nedenfor er utført i samsvar med ISO 7779 og rapportert i overensstemmelse med ISO 9296.

Merk: Det er ikke sikkert at alle modusene gjelder for ditt produkt.

Gjennomsnittlig lydtrykk på 1 meter, dBA	
Skriver ut	Enkeltsidig: 54 (MX822, XM7355), 56 (MX826, XM7370) Tosidig: 53 (MX822, XM7355), 55 (MX826, XM7370)
Skanne	57
Kopiere	58 (MX822, XM7355), 59 (MX826, XM7370)
Klar	14

Verdiene i tabellen kan endres. Se www.lexmark.com for eventuell oppdatert informasjon.

WEEE-direktiv (Waste of Electrical and Electronic Equipment)

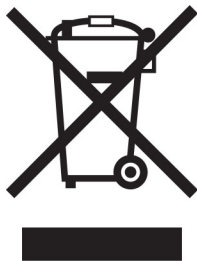



EE-logoen står for bestemte resirkuleringsprogrammer og prosedyrer for elektroniske produkter for land i EU. Vi oppfordrer til resirkulering av våre produkter.

Hvis du har flere spørsmål om gjenvinning, kan du gå til Lexmarks hjemmeside på www.lexmark.com der du kan finne telefonnummeret til ditt lokale salgskontor.

Environmental labeling for packaging

Per Commission Regulation Decision 97/129/EC Legislative Decree 152/2006, the product packaging may contain one or more of the following symbols.

	This symbol indicates that the packaging may contain corrugated fiberboard.
	This symbol indicates that the packaging may contain non-corrugated fiberboard.
	This symbol indicates that the packaging may contain paper.

For more information, go to www.lexmark.com/recycle, and then choose your country or region. Information on available packaging recycling programs is included with the information on product recycling.

Produktkassering

Skriveren eller rekvisitaene må ikke kastes sammen med vanlig husholdningsavfall. Få informasjon om kassering og resirkulering fra de lokale myndighetene.

Oppladbart litiumionbatteri

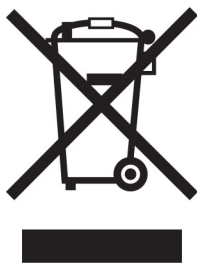

Dette produktet kan inneholde et oppladbart litiumionbatteri i myntcelleform, som bare skal fjernes av en kvalifisert tekniker. Søppelkassen med kryss over betyr at produktet ikke skal kasseres som usortert avfall, men må sendes til et separat innsamlingssted for gjenvinning og resirkulering. Hvis batteriet fjernes, må du ikke kaste det i husholdningsavfallet. Det kan finnes innsamlingssystemer for batterier i lokalsamfunnet ditt, for eksempel et bestemt sted der du kan levere batterier til resirkulering. Den separate innsamlingen av brukte batterier sikrer riktig behandling av avfall, inkludert gjenbruk og resirkulering, og forhindrer potensielle negative virkninger på menneskers helse og miljø. Kvitt deg med batteriene på en forsvarlig måte.

Forskrift (EU) 2023/1542

Dette produktet kan inneholde et oppladbart litium knappcellebatteri. Dette batteri er i samsvar med forskrift (EU) 2023/1542. Samsvar indikeres av CE-merkingen:



Dette produktet kan inneholde ett av følgende knappcellebatterier:

- Batteriidentifikasjon: Seiko modellnummer MS621FE
Produsent: Seiko Instruments Inc.
Produsentadresse: 8, Nakase 1-chome, Mihama-ku, Chiba-shi, Chiba 261-8507, Japan
- Batteriidentifikasjon: Panasonic modellnummer ML621
Produsent: Panasonic Energy Co., Ltd.
Produsentens adresse: 1-1 Matsushita-cho, Moriguchi City, Osaka 570-8511, Japan
- Batteriidentifikasjon: FDK modellnummer ML621
Produsent: FDK Corporation
Produsentadresse: Shibaura Crystal Shinagawa, 1-6-41 Konan, Minato-ku, Tokyo 108-8212, Japan

Returnere Lexmark-kassetter for gjenbruk eller gjenvinning

Gjennom Lexmarks returprogram for tonerkassetter kan du sende brukte kassetter tilbake til Lexmark for gjenbruk eller resirkulering. Alle de tomme kassetene som returneres til Lexmark, blir brukt på nytt eller går til gjenvinning. Eskene som brukes som emballasje for returkassetene, blir også resirkulert.

Gjør følgende for å returnere Lexmark-kassetter for gjenbruk eller gjenvinning:

- 1 Gå til www.lexmark.com/recycle.

- 2 Velg land eller region.
- 3 Velg **Lexmarks returprogram for kassetter**.
- 4 Følg instruksjonene på skjermen.

Varsel om statisk elektrisitet



Dette symbolet identifiserer statisk følsomme deler. Ikke ta på områdene nær disse symbolene uten å først berøre en metalloverflate i et område borte fra symbolet.

For å unngå skade på grunn av elektrostatisk utladning når du utfører vedlikeholdsoppgaver, for eksempel fjerning av fastkjørt papir eller bytting av rekvisita, må du berøre en eksponert metallramme på skriveren før du åpner eller berører innsiden av skriveren, selv om symbolet ikke vises.

ENERGY STAR

Alle Lexmark-produkter som er merket med ENERGY STAR®-symbolet på selve produktet eller på oppstartskjermbildet, er sertifisert til å være i samsvar med ENERGY STAR-kravene til Environmental Protection Agency (EPA) per produksjonsdatoen.



Temperaturinformasjon

Driftstemperatur og relativ fuktighet	10 til 32,2 °C (50 til 90 °F) og 15 til 80 % relativ luftfuktighet
Skriver/tonerkassett/bildeenhet langsiktig oppbevaring ¹	15,3 til 32,2 °C (60 til 90 °F) og 8 til 15% relativ luftfuktighet Maksimal temperatur for våt pære: 22,8 °C (73 °F)
Skriver/tonerkassett/bildeenhet kortvarig frakt	-40 til 43,3 °C (-40 til 110 °F)
¹ Rekvisitas holdbarhet er cirka 2 år. Dette er basert på lagring i et vanlig kontormiljø ved 22 °C (72 °F) og 45 % luftfuktighet.	
² Duggpunktstemperatur bestemmes av lufttemperatur og relativ fuktighet.	

Lasermerknad

Skriveren er sertifisert i USA for samsvar med kravene i DHHS 21 CFR, kapittel I, underkapittel J for laserprodukter av klasse I (1) og er andre steder sertifisert som et laserprodukt av klasse I som samsvarer med kravene i IEC 60825-1: 2014.

Laserprodukter av klasse I anses ikke som helseskadelige. Lasersystemet og skriveren er utformet slik at mennesker ikke utsettes for laserstråling utover nivået i klasse I under normal drift, vedlikehold eller foreskrevet service. Skriveren har en skrivhodeenhet som ikke kan vedlikeholdes, som inneholder en laser med følgende spesifikasjoner:

Klasse: IIIb (3b) AlGaAs

Nominell utgangseffekt (milliwatt): 25

Bølgelengde (nanometer): 755–800

Strømforbruk

Strømforbruk

Tabellen viser strømforbruket til maskinen.

Merk: Det er ikke sikkert at alle modusene gjelder for ditt produkt.

Modus	Beskrivelse	Strømforbruk (watt)
Skriver ut	Maskinen genererer trykt materiale fra elektroniske signaler.	Enkeltsidig: 690 (MX822, XM7355), 850 (MX826, XM7370) Tosidig: 490 (MX822, XM7355), 640 (MX826, XM7370)
Copy (Kopi)	Maskinen genererer trykt materiale fra trykte originaler.	750 (MX822, XM7355), 900 (MX826, XM7370)
Skann	Maskinen skanner trykte dokumenter.	84 (MX822, XM7355), 86 (MX826, XM7370)
Klar	Maskinen venter på en utskriftsjobb.	Høyere strømforbruk: 58 (MX822, XM7355), 50 (MX826, XM7370) Lavt strømforbruk: 36,5 (MX822, XM7355), 35 (MX826, XM7370)
strømsparingsmodus	Maskinen er i strømsparingsmodus.	1,78 (MX822, XM7355); 2,94 (MX826, XM7370)
Dvalemodus	Maskinen er i dvalemodus.	0,2
Av	Maskinen er koblet til et strømuttak, men er slått av.	0,2

Strømforbruksnivåene i tabellen er basert på registrert gjennomsnittlig strømforbruk. Momentan effekter kan være betydelig høyere enn gjennomsnittlig forbruk.

Verdiene i tabellen kan endres. Se www.lexmark.com for eventuell oppdatert informasjon.

Strømsparingsmodus

Dette produktet er utviklet med en strømsparingsmodus som kalles *Hvilemodus*. Hvilemodusen sparer strøm ved å redusere strømforbruket når produktet ikke brukes over lengre tid. Hvilemodusen aktiveres automatisk når produktet ikke brukes over en viss tid, og dette kalles *tidsavbrudd for hvilemodus*.

Fabrikkoppsettet for tidsavbrudd for hvilemodus for dette produktet (i minutter):	15
---	----

Ved hjelp av konfigureringsmenyene kan tidsavbruddet for hvilemodus endres til mellom 1 minutt og 120 minutter. Hvis utskriftshastigheten er mindre enn eller lik 30 sider per minutt, kan du bare angi tidsavbrudd opptil 60 minutter. Hvis du angir en lav verdi for tidsavbruddet for hvilemodus, reduseres strømforbruket, men produktets responstid kan øke. Hvis du angir en høy verdi for tidsavbruddet for hvilemodus, opprettholder du rask responstid, men det brukes mer strøm.

dvalemodus

Dette produktet er laget med en driftsmodus som bruker veldig lite strøm, som blir kalt *dvalemodus*. Ved drift i dvalemodus slås alle andre systemer og enheter trygt av.

Enheden kan settes i dvalemodus med en av følgende metoder:

- Med Tidsavbrudd for dvale
- Med Planlegg moduser for strøm

Tidsavbrudd for dvale er standardinnstilling for dette produktet i alle land og regioner	3 dager
--	---------

Hvor lenge skriveren venter etter en jobb er skrevet ut før den går i dvalemodus, kan varieres fra én time til én måned.

Merknader om produkter med EPEAT-registrert bildebehandlingsutstyr:

- Ventemodus finner sted i dvalemodus eller av-modus.
- Produktet slås automatisk av til et effektnivå i ventemodus på ≤ 1 W. Den automatiske ventefunksjonen (dvalemodus eller av-modus) skal være aktivert ved produktforsendelse.

Av-modus

Hvis maskinen har en av-modus der den bruker litt strøm, må den kobles fra strømuttaket for at den overhodet ikke skal bruke strøm.

Totalt energiforbruk

Noen ganger kan det være nyttig å beregne energiforbruket til produktet. Strømforbruket angis i watt, og må derfor multipliseres med den tiden maskinen er i de forskjellige modusene for å gi det totale energiforbruket. Det totale energiforbruket til produktet er summen av energiforbruket i hver modus.

Spesielle bestemmelser for telekommunikasjonsutstyr

Denne delen inneholder spesielle bestemmelser angående produkter som inneholder det analoge fakskortet:

Lexmark-forskrifter, type/modellnummer:

LEX-M14-002 eller LEX-M03-002

Juridiske merknader for trådløse produkter

Denne delen inneholder informasjon om forskrifter som bare gjelder for trådløse modeller.

Hvis du er i tvil om modellen din er trådløs, kan du gå til <http://support.lexmark.com>.

Merknad om modulkomponenter

Trådløst utstyrte modeller inneholder følgende modulkomponent(er):

Lexmark-forskrifter, type/modellnummer: LEX-M07-001; FCC ID: IYLLEXM07001; Industry Canada IC: 2376A-M07001

Eksposering for stråling

Strålingen fra enheten er langt lavere enn grenseverdiene i FCC-reglene og reglene fra andre kontrollorganer. Det må være en avstand på minst 20 cm (8 tommer) mellom antennen og mennesker for at enheten skal oppfylle kravene som omhandler eksposering for radiofrekvensenergi i FCC-reglene og reglene fra andre kontrollorganer.

Samsvar med EU-direktiver

Dette produktet er i samsvar med beskyttelseskravene i EU-rådets direktiv 2014/53/EF om tilnærming og harmonisering av lovgivningen til medlemslandene i forbindelse med radioutstyr.

Produsenten av dette produktet er: Lexmark International, Inc., 740 West New Circle Road, Lexington, KY, 40550, USA. Autorisert representant for EØS/EU: Lexmark International Technology Hungária Kft., 8 Lechner Ödön fasor, Millennium Tower III, 1095 Budapest, Ungarn. EØS/EU-importør er: Lexmark International Technology S.à.r.l. 20, Route de Pré-Bois, ICC Building, Bloc A, CH-1215 Genève, Sveits. En erklæring om samsvar med kravene i direktivene er tilgjengelig ved forespørsel fra en autorisert representant eller på www.lexmark.com/en_us/about/regulatory-compliance/european-union-declaration-of-conformity.html.

Samsvar indikeres av CE-merkingen:



Begrensninger

Dette radioutstyret kan bare brukes innendørs. Utendørs bruk er ikke tillatt. Denne begrensningen gjelder for alle landene som er oppført i tabellen nedenfor:

								
AT	BE	BG	CH	CY	CZ	DE	DK	EE
EL	ES	FI	FR	HR	HU	IE	IS	IT
LI	LT	LU	LV	MT	NL	NO	PL	PT
RO	SE	SI	SK	TR	STORBRIANNIA (NI)			

Erklæring fra EU og andre land om frekvensbånd og maksimal RF-kraft for radiosender

Frekvensbånd for denne radioen er enten 2,4 GHz (2,412–2,472 GHz i EU) eller 5 GHz (5,15–5,35, 5,47–5,725 i EU). Maksimal EIRP for sending, inkludert antennegain, er ≤ 20 dBm for begge båndene.

Samsvar med EU-direktiver

Dette produktet er i samsvar med krav til beskyttelse i EU-direktivene 2014/30/EU, 2014/35/EU og 2011/65/EU som endret av (EU) 2015/863 om tilnærming og harmonisering av lovgivningen til medlemslandene i forbindelse med elektromagnetisk kompatibilitet, sikkerhet for elektronisk utstyr utformet for bruk innen bestemte spenningsgrenser og om begrensningene for bruk av visse farlige stoffer i elektrisk og elektronisk utstyr.

Produsenten av dette produktet er: Lexmark International, Inc., 740 West New Circle Road, Lexington, KY, 40550, USA. Autorisert representant for EØS/EU: Lexmark International Technology Hungária Kft., 8 Lechner Ödön fasor, Millennium Tower III, 1095 Budapest, Ungarn. EØS/EU-importør er: Lexmark International Technology S.à.r.l. 20, Route de Pré-Bois, ICC Building, Bloc A, CH-1215 Genève, Sveits. En erklæring om samsvar med kravene i direktivene er tilgjengelig ved forespørsel fra en autorisert representant eller på www.lexmark.com/en_us/about/regulatory-compliance/european-union-declaration-of-conformity.html.

Dette produktet tilfredsstiller klasse A-grensene i EN 55032 og sikkerhetskravene i EN 62368-1.

Radiointerferens

Advarsel

Dette er et produkt som er i samsvar med utslippskravene i EN 55032 klasse A og immunitetskravene i EN 55024. Dette produktet er ikke beregnet på bruk i boliger / private husholdningsmiljøer.

Dette er et klasse A-produkt. I privatboliger kan dette produktet forårsake radiointerferens. I slike tilfeller må brukeren selv forsøke å løse problemene.

Indeks

Tall

- 2100-arksskuff
 - installere 299
 - legge i 31
- 4-skuffers postboks
 - installere 302

A

- adapterplugg 70
- ADM-dreiemomentbegrenser
 - bytte 204
- ADM-hentevalse
 - bytte 195
 - rengjøre 174
- ADM-registrering
 - justere 284
- administrere skjermbeskytter 20
- AirPrint
 - bruke 45
- aktivere forstørrelsesmodus 26
- aktivere oppleste passord 27
- aktivere PIN-koder 27
- aktivere taleveiledning 26
- aktivere USB-porten 264
- aktivere Wi-Fi Direct 164
- analog faks
 - konfigurere 65
- angi papirstørrelse 28
- angi papirtype 28
- angi universal papirstørrelse 28
- Automatisk dokumentmater (ADM)
 - bruke 52, 55, 64, 76
- Automatisk dokumentmatervalse
 - bytte 198
 - rengjøre 176
- avbryte en utskriftsjobb
 - fra datamaskinen 51
 - fra skriverens kontrollpanel 51

B

- berørings skjerm
 - rengjøre 167
- bestille
 - vedlikeholdssett 183
- bestille rekvisita
 - bildeenhet 182
 - stiftekassetter 183
 - tonerkasset 181
- bildeenhet
 - bestille 182
 - bytte 185
- bilder, kopiering 52
- blanke sider 234
- blokkere søppelfakser 74
- bokmerker
 - lage 23
 - opprette mapper for 24
- brettet papir 238
- brevpapir
 - kopiere på 53
 - legge i 36
 - legge i, 2100 arks skuff 31
- bruke Brukerstøtte 22
- bruke den automatiske dokumentmateren
 - kopiere 52
- bruke den automatiske dokumentmateren (ADM) 52, 55, 64, 76
- bruke en QR-kodegenerator 22
- bruke kontrollpanelet 16
- bruke originaldeler og originalrekvisita fra Lexmark 181
- bruke skannerglassplaten 52, 55, 64, 76
 - kopiere 52
- bruke startsiden 18
- bruke Vis tilpasning 20
- brakerstøtte
 - kontakte 285
- Brukerstøtte
 - bruke 22
- Bytt tonerkasset, feil region for skriveren 268
- bytte
 - hentevalse i flerbruksmateren 193
- bytte deler
 - ADM-dreiemomentbegrenser 204
 - ADM-hentevalse 195
 - fikseringsenhet 188
 - hentevalse 192

- Overføringsvalse 189
- Skillevalse for automatisk arkmater 201
- bytte den automatiske dokumentmatervalsen 198
- bytte rekvisita
 - bildeenhet 185
 - stiftekassetter 207, 209
 - tonerkasset 184
- bytte skillevalsen til den automatiske dokumentmateren 201

C

- Cloud Connector-profil
 - lage 23
 - skanne til 79
 - skrive ut fra 50

D

- datamaskin
 - koble til skriveren 164
- datamaskin, skanne til 76
- dato og klokkeslett
 - faksinstillinger 72
- deaktivere Wi-Fi-nettverket 165
- Defekt flash oppdaget 267
- delestatus
 - kontrollere 181
- dokumenter, skrive ut
 - fra en datamaskin 45
 - fra en mobilenhet 45
- Dvalemodus
 - konfigurere 211
- dårlig utskriftskvalitet på fakser 277

E

- e-post
 - sende 63
- e-postfunksjon
 - konfigurere 55
- e-postserver
 - konfigurere 55
- e-postsnarvei
 - lage 63

- e-postvarsling
 - konfigurere 161
 - e-postleverandører 55
 - egnedede papirstørrelser 38
 - eksportere en konfigurasjonsfil
 - bruke Embedded Web Server 310
 - endre bakgrunnen 20
 - endre oppløsning
 - faks 74
 - endre skriverportinnstillingene etter installering av ISP 165
 - Enhetskvoter
 - konfigurere 21
 - erklæring om flyktig og ikke-flyktig minne 159
 - etherFAX, bruke
 - konfigurere faksfunksjon 66
 - Ethernet-kabel 15
 - Ethernet-port 15
 - EXT-port 15
- F**
- fabrikkoppsett
 - gjenopprette 159
 - faks
 - holde 75
 - planlegge klokkeslett og dato for sending 73
 - sende 72
 - videresende 75
 - faksdriver
 - installere 308
 - fakse
 - angi dato og klokkeslett 72
 - bruke den automatiske dokumentmateren (ADM) 64
 - bruke skannerglassplaten 64
 - fakslogg
 - vise 74
 - faksmottakersnarvei
 - lage 73
 - faksmørkhet
 - justere 74
 - faksoppløsning
 - endre 74
 - faksoppsett
 - land- eller regionspesifikt 70
 - standard telefonforbindelse 68
 - faksserver, bruke
 - konfigurere faksfunksjonen 67
 - fastvare, oppdatering 310
 - FCC-merknader 318
 - feilplasserte marger 240
 - feilsøking
 - kan ikke koble skriveren til Wi-Fi 265
 - kan ikke åpne Embedded Web Server 264
 - problemer med utskriftskvalitet 233
 - skriveren svarer ikke 263
 - feilsøking for e-post
 - kan ikke sende e-post 273
 - feilsøking for faks
 - anroper-ID vises ikke 274
 - dårlig utskriftskvalitet 277
 - kan ikke sende eller motta fakser med analog faks 274
 - kan ikke sende eller motta fakser med etherFAX 277
 - kan ikke sende fakser med analog faks 276
 - kan ikke sende faksforsiden fra datamaskinen 278
 - kan ikke sette opp etherFAX 276
 - kan sende, men ikke motta fakser med analog faks 276
 - manglende informasjon på faksforsiden 278
 - feilsøking, e-post
 - kan ikke sende e-post 273
 - feilsøking, faks
 - anroper-ID vises ikke 274
 - dårlig utskriftskvalitet 277
 - kan ikke sende eller motta fakser med analog faks 274
 - kan ikke sende eller motta fakser med etherFAX 277
 - kan ikke sende fakser med analog faks 276
 - kan ikke sende faksforsiden fra datamaskinen 278
 - kan ikke sette opp etherFAX 276
 - kan sende, men ikke motta fakser med analog faks 276
 - manglende informasjon på faksforsiden 278
 - feilsøking, kopiering
 - dårlig kopikvalitet 281
 - skanneren kan ikke lukkes 283
 - skanneren svarer ikke 283
 - ufullstendige kopier av dokumenter eller foto 281
 - feilsøking, skanne
 - dårlig kopikvalitet 281
 - kan ikke skanne til en datamaskin 279
 - kan ikke skanne til en nettverksmappe 279
 - skannejobben ble ikke fullført 282
 - skanneren kan ikke lukkes 283
 - skanneren svarer ikke 283
 - takkete bilde ved skanning fra den automatiske dokumentmateren 282
 - takkete tekst ved skanning fra den automatiske dokumentmateren 282
 - ufullstendige kopier av dokumenter eller foto 281
 - vertikale mørke striper på utskriften når du skanner fra den automatiske dokumentmateren 281
 - feilsøking, tilleggsutstyr
 - internt tilleggsutstyr blir ikke registrert 266
 - feilsøking, utskrift
 - fastkjørte sider skrives ikke ut på nytt 273
 - feilplasserte marger 240
 - jobben skrives ut fra feil skuff 261
 - jobben skrives ut på feil papir 261
 - konfidensielle jobber og andre holdte jobber skrives ikke ut 261
 - konvolutten limes igjen ved utskrift 269
 - lang tid på å skrive ut 259
 - papiret kjører seg ofte fast 272
 - skuffkobling fungerer ikke 271
 - sortert utskrift fungerer ikke 269
 - utskriftsjobber skrives ikke ut 258
- feilsøking, utskriftskvalitet
 - avkuttet tekst eller bilder 247
 - blanke eller hvite sider 234
 - brettet eller krøllete papir 238

fine linjer blir ikke skrevet ut riktig 237
flekete utskrift og prikker 243
gjentatte feil 258
grå bakgrunn på utskrifter 239
heldekkende sorte sider 245
loddrette hvite striper 250
loddrette lyse striper 250
loddrette mørke streker med manglende utskrift 256
loddrette mørke striper 251
loddrette mørke striper eller streker 255
lys utskrift 241
mørk utskrift 236
papiret krøller seg 270
skjev utskrift 244
skråstilt utskrift 244
toneren sverter lett av 248
vannrette lyse striper 249
vertikale mørke striper 253
ferdiggjører for stifting
 installere 304
ferdiggjører for stifting, hulling
 installere 306
ferdighullet papir
 legge i 36
fikseringsenhet
 bytte 188
filtyper som støttes 48
finne fastkjørt
 utskriftsmateriale 214
finne informasjon om skriveren 10
finne sikkerhetssporet 158
finne skriverens serienummer 11
fjerne fastkjørt papir
 automatisk dokumentmater 221
 i deksel A 216
 i deksel H 224
 i deksel N 223
 i dupleksenheten 218
 i fikseringsenheten 218
 i flerbruksmateren 220
 i postboksen 223
 i skuffen til stableenheten 224
 i skuffer 215
 i stifte- og hulleenheten 226
 i stifteenheten 227
 i utskuffen til stifte- og hulleenheten 226
 i utskuffen til stifteenheten 224

fjerne stiftestopp 227, 230
 i stifte- og hulleenheten 230
flash-minneenhet
 skanne til 78
 skrive ut fra 47
flerbruksmater
 legge i 36
flyktig minne 159
 slette 158
flytte skriveren 12, 210
forminske kopier 53
forskjellige papirstørrelser, kopiering 52
forstørre kopier 53
Forstørrelsesmodier
 aktivere 26
FTP-adresse
 opprette snarvei 78
FTP-server, skanne til
 bruke kontrollpanelet 77
fuktighet rundt skriveren 315

G

gjenta utskriftsjobber 49
grupper
 legge til 25
 redigere 25
 slette 25
grå bakgrunn på utskrifter 239

H

hentevalse
 bytte 192
hentevalse i flerbruksmateren
 bytte 193
 rengjøre 171
hentevalshjul
 rengjøre 170
holde fakser 75
holdte dokumenter skrives ikke ut 261
holdte jobber 49
 utskrift 49
hulleboks
 tømme 179
Hvilemodus
 konfigurere 211
hvite sider 234
hvite striper 250

I

identifisere hvor papiret har kjørt seg fast 214
Ikke nok ledig flash-minne til ressursene 267
Ikke originalrekvisita fra Lexmark 268
ikke-flyktig minne 159
 slette 158
ikoner på startbildet
 vise 19
importere en konfigurasjonsfil
 bruke Embedded Web Server 310
indikatorlampe
 forstå statusen 16
informasjon om rekvisita
 konfigurere 161
innstillinger for fakshøytaler
 konfigurere 162
installere 2100-arksskuffen 299
installere alternativer
 skriverharddisk 292
installere et tilleggskort 290
installere faksdriveren 308
installere ferdiggjørere for stifting 304
installere intern løsningsport 294
installere postboksen med fire skuffer 302
Installere skriverdriveren 308
installere
 skriverprogramvaren 308
installere skuffer 298
installere stableenheten 303
installere stifte- og hulleenheten 306
internt tilleggsutstyr
 fastvarekort 286
 flash-minne 286
 port for interne løsninger 286
 skriftkort 286
 skriverharddisk 286, 292
internt tilleggsutstyr blir ikke registrert 266
internt tilleggsutstyr, legge til skriverdriver 309

J

justere
 skannerregistrering 284

justere ADM-registreringen 284
justere faksmørkheten 74
justere lysstyrken
 skriverskjerm 212
justere lysstyrken på
 skriverskjermen 212
justere standardvolum
 hodetelefon 162
justere talehastighet
 Taleveiledning 26
justere tonermørkhet 261

K

kan ikke koble skriveren til
 Wi-Fi 265
kan ikke lese flash-enhet
 feilsøking, utskrift 264
kan ikke motta fakser med
 analog faks 276
kan ikke sende e-post 273
kan ikke sende eller motta fakser
 med analog faks 274
kan ikke sende eller motta fakser
 med etherFAX 277
kan ikke sende faksforsiden fra
 datamaskinen 278
kan ikke skanne til en
 nettverksmappe 279
kan ikke åpne Embedded Web
 Server 264
katalogliste
 utskrift 50
kjøre en lysbildefremvisning 20
koble en datamaskin til
 skriveren 164
koble fra skuffer 37
koble sammen skuffer 37
koble skriver til tjeneste for
 bestemt ringemønster 72
koble til et trådløst nettverk
 bruke PIN-metoden 163
 bruke trykknappmetoden 163
koble til kabler 15
koble til mobilenhet
 til skriver 164
koble til skriveren
 til et trådløst nettverk 162
konfidensielle dokumenter
 skrives ikke ut 261
konfidensielle utskriftsjobber 49
 utskrift 49

konfigurere
 analog faks 65
konfigurere
 e-postserverinnstillingene 55
konfigurere enhetskvoter 21
konfigurere faks
 land- eller regionspesifikt 70
 standard telefonforbindelse 68
konfigurere faksfunksjonen ved å
 bruke etherFAX 66
konfigurere faksfunksjonen ved å
 bruke faksserver 67
konfigurere innstillinger for
 fakshøytaler 162
konfigurere seriell utskrift 166
konfigurere sommertid 72
konfigurere varsler for
 rekvisita 161
konfigurere Wi-Fi Direct 164
kontakt for strømledning 15
kontakte brukerstøtte 285
kontakter
 legge til 24
 redigere 25
 slette 25
kontrollere skriverens
 tilkobling 266
kontrollere status for deler og
 rekvisita 181
kontrollere utskriftsjobber 49
kontrollerkort
 få tilgang til 286
kontrollpanel
 bruke 16
konvolutter
 legge i 36
kopiere 52
 bruke den automatiske
 dokumentmateren (ADM) 52
 bruke skannerglassplaten 52
 fotografier 52
 på begge sider av papiret 53
 på brevpapir 53
kopiere flere sider
 på ett enkelt ark 54
kopiere forskjellige
 papirstørrelser 52
kopiere fra
 velge skuff 52
kopiering, feilsøking
 dårlig kopikvalitet 281
 skanneren svarer ikke 283

 ufullstendige kopier av
 dokumenter eller foto 281
Kortkopi
 konfigurere 19
kryptere
 skriverharddisk 159
krøllete papir 238

L

lagre utskriftsjobber 49
lampe på av/på-knapp
 forstå statusen 16
lang tid på å skrive ut 259
legge i
 2100-arksskuff 31
 brevpapir i 2100 arks skuff 31
legge i skuffer 28
legge skilleark mellom kopiene
 kopiere 53
legge til en snarvei
 kopier 54
legge til grupper 25
legge til internt tilleggsutstyr
 skriverdriver 309
legge til kontakter 24
legge til skrivere på en
 datamaskin 308
legge til snarvei
 e-post 63
 faksmottaker 73
 FTP-adresse 78
legge til tilleggsmaskinvarer
 skriverdriver 309
legge utskriftsmateriale i
 flerbruksmateren 36
Lexmark mobil utskrift
 bruke 45
Lexmark ScanBack-verktøy
 bruke 76
LINE-port 15
loddrette streker på
 utskrifter 255
lys utskrift 241

M

manglende informasjon på
 faksforsiden 278
meny
 802.1x 145
 Anonym datasamling 87

- Begrens tilgang til eksternt nettverk 148
 - Behandle tillatelser 148
 - Bilde 102
 - Diskkryptering 153
 - Diverse 154
 - E-postoppsett 120
 - Egendefinerte skannestørrelser 104
 - Eksternt kontrollpanel 83
 - Enhet 155
 - Ethernet 140
 - Etterbehandling 95
 - Faks 156
 - Faksmodus 109
 - Faksoppsett 109
 - Feilsøking 157
 - Gjenopprett standardinnstillinger 88
 - HTML 101
 - HTTP-/FTP-innstillinger 146
 - Innstillinger 81
 - IPSec 144
 - Jobbstatistikk 97
 - Konfigureringsmeny 88
 - Kopistandardverdier 105
 - Kvalitet 97
 - Layout 94
 - Lokale kontoer 149
 - LPD-konfigurasjon 145
 - Løsninger LDAP-innstillinger 154
 - Menyinnstillingsside 155
 - Nettv. 156
 - Nettverksoversikt 137
 - Om denne skriveren 93
 - Oppsett 96
 - Oppsett av faksserver 118
 - Oppsett for konfidensiell utskrift 153
 - Papirtyper 104
 - PCL 100
 - PDF 99
 - Planlegg USB-enheter 150
 - PostScript 99
 - Påloggingsbegrensninger 152
 - Sikkerhetskontrolllogg 150
 - Skann til flash-stasjon 131
 - Skriv ut 155
 - Skriv ut fra flash-stasjon 135
 - Skuffkonfigurasjon 104
 - Skuffkonfigurering 102
 - Slett midlertidige datafiler 154
 - Sletting – feil 92
 - Snarveier 156
 - SNMP 143
 - Standardinnstillinger for e-post 122
 - Standardinnstillinger for FTP 127
 - Strømadministrasjon 86
 - Synlige ikoner på startsiden 93
 - TCP/IP 141
 - ThinPrint 147
 - Tilgjengelighet 87
 - Trådløs 137
 - Universaloppsett 103
 - USB 147
 - Varsler 83
 - Webkoblingoppsett 126
 - Wi-Fi Direct 140
 - XPS 99
 - Øko-modus 82
 - Menyen Hjelp 156
 - Menyinnstillingsside utskrift 157
 - merknader 312, 313, 316, 317, 318
 - miljøinnstillinger 211
 - Miljøinnstillinger konfigurere 22
 - minnekort installere 288
 - mobilenhet koble til skriver 164
 - skrive ut fra 45, 46
 - Mopria-utskriftstjeneste 45
 - mørk utskrift 236
 - mørke loddrette striper på utskrifter 255
- N**
- navigere på skjermen bruke bevegelser 26
 - navigere på skjermen ved hjelp bevegelser 26
- O**
- operativsystemer som støttes 307
 - operativsystemer som støttes 307
 - oppdatere fastvare 310
 - oppleste passord aktivere 27
 - opprette bokmerker 23
 - opprette e-postvarslinger 161
 - opprette en Cloud Connector-profil 23
 - opprette en snarvei kopier 54
 - opprette mapper for bokmerker 24
 - opprette snarvei e-post 63
 - faksmottaker 73
 - FTP-adresse 78
 - opprette snarveier 20
 - originaldeler og originalrekvisita fra Lexmark 181
 - Overføringsvalse bytte 189
- P**
- papir Universalpapir, innstilling 28
 - papiret krøller seg 270
 - papirstopp i dupleksområdet 218
 - i fikseringsenheten 218
 - sted 214
 - unngå 213
 - papirstopp i deksel A 216
 - papirstopp i deksel C 218
 - papirstopp i deksel H 224
 - papirstopp i deksel N 223
 - papirstopp i den automatiske dokumentmateren 221
 - papirstopp i flerbruksmateren 220
 - papirstopp i postboksen med fire skuffer 223
 - papirstopp i skuffen til ferdiggjøreren for stifting 224
 - papirstopp i skuffen til stableenheten 224
 - papirstopp i skuffer 215
 - papirstopp, fjerne automatisk dokumentmater 221
 - i standard utskuff 219
 - papirstørrelse justere 28
 - papirtype justere 28

papirtyper
 som støttes 40
papirtyper som støttes 40
PIN-koder
 aktivere 27
PIN-metode 163
planlegge en faks 73
port for interne løsninger
 installere 294
problem med skannekvalitet 281
problemer med
 utskriftskvalitet 233
programmer, støttet 19

Q

QR-koder
 legge til 22

R

rapporter
 skriverbruk 161
 skriverstatus 161
redigere grupper 25
redigere kontakter 25
reklamefakser
 blokkere 74
rekvisita
 ta vare på 212
rekvisitaforbrukstallere
 tilbakestille 210, 268
rekvisitastatus
 kontrollere 181
rengjør ADM-hentevalsen 174
rengjør ADM-matevalsen 176
rengjør hentevalse i
 flerbruksmateren 171
rengjøre
 hentevalshjul 170
 innsiden av skriveren 166
 utsiden av skriveren 166
rengjøre berørings skjermen 167
rengjøre skanneren 167
Rengjøre skanneren 157
rengjøre skriveren 166
resirkulere
 Lexmark emballasje 212
 Lexmark-produkter 212
RJ-11-adapter 70

S

Scan Center
 konfigurere 21
sende e-post 63
 bruke den automatiske
 dokumentmateren (ADM) 55
 bruke skannerglassplaten 55
sende faks 72
seriell utskrift
 konfigurere 166
serienummer, skriver
 finne 11
sette inn et minnekort 288
sikkerhetsinformasjon 8, 9
sikkerhetsspør
 plassere 158
sikre skriverminne 159
skanne fra ADM
 takkete bilde 282
 takkete tekst 282
skanne til en FTP-server
 bruke kontrollpanelet 77
skanne til en nettverksmappe 78
skanne, feilsøking
 dårlig kopikvalitet 281
 kan ikke skanne til en
 datamaskin 279
 kan ikke skanne til
 nettverksmappe 279
 skannejobben ble ikke
 fullført 282
skanneren svarer ikke 283
skanning gjør at maskinen
 krasjer 283
skanning tar for lang tid 283
takkete bilde ved skanning fra
 den automatiske
 dokumentmateren 282
takkete tekst ved skanning fra
 den automatiske
 dokumentmateren 282
ufullstendige kopier av
 dokumenter eller foto 281
vertikale mørke striper på
 utskriften når du skanner fra
 den automatiske
 dokumentmateren 281
skanner
 rengjøre 167
skanneren kan ikke lukkes 283

skannerglassplate
 bruke 52, 55, 64, 76
skanning
 bruke den automatiske
 dokumentmateren (ADM) 76
 bruke skannerglassplaten 76
 til datamaskin 76
 til en Cloud Connector-profil 79
 til en FTP-server 77
 til flash-enhet 78
Skillevalse for automatisk
 arkmater
 bytte 201
Skjermtilpasning
 bruke 20
skjev utskrift 244
skriftprøveliste
 utskrift 50
Skriv ut testside 157
skrive ut fra en datamaskin 45
skrive ut fra flash-enhet 47
skrive ut katalogliste 50
skrive ut liste med
 skrifteksempler 50
skrive ut
 nettverksoppsettside 266
skriver
 minimumsklarering 12
 transportere 211
 velge plassering 12
skriverdriver
 installere 308
 tilleggsmaskinvare, legge
 til 309
skriveren svarer ikke 263
skriverens harddisk 159
skriverharddisk
 installere 292
 kryptere 159
 slette 158
skriverinformasjon
 finne 10
skriverinnstillinger
 gjenopprette
 standardinnstillinger 159
skriverkonfigurasjoner 13
skrivermeldinger
 Bytt tonerkassett, feil region for
 skriveren 268
 Defekt flash oppdaget 267
 Ikke nok ledig flash-minne til
 ressursene 267

- Ikke originalrekvisita fra
 - Lexmark 268
 - Uformatert flash oppdaget 268
 - skrivermenyer 80
 - skriverminne
 - slette 158
 - skriverporter 15
 - skriverportinnstillinger
 - endre 165
 - skriverprogramvare
 - installere 308
 - skriverveskjerm
 - justere lysstyrken 212
 - skriverstatus 16
 - skråstilt utskrift 244
 - skuffer
 - frakobling 37
 - legge i 28
 - sammenkobling 37
 - slette
 - skriverminne 158
 - slette grupper 25
 - slette kontakter 25
 - slette skriverens harddisk 158
 - slette skriverminne 159
 - slik får du tilgang til kontrollerkortet 286
 - SMB
 - skanning 78
 - SMTP-innstillinger
 - konfigurere 55
 - snarvei
 - E-post 20
 - Faks 20
 - FTP 20
 - Kopier 20
 - snarvei, opprette
 - e-post 63
 - faksmottaker 73
 - FTP-adresse 78
 - snarvei, opprette en
 - kopier 54
 - snarveier
 - lage 20
 - sommertid
 - konfigurere 72
 - sortere flere kopier 53
 - sortere kopier 53
 - sortert utskrift fungerer ikke 269
 - spare papir 54
 - spare toner 54
 - stableenhet
 - installere 303
 - standard hodetelefonvolum
 - justere 162
 - startbilde
 - tilpasse 19
 - startbildeikoner
 - bruke 18
 - vise 19
 - stiftekasetter
 - bestille 183
 - bytte 207, 209
 - strømsparingsmoduser
 - konfigurere 211
 - strålingsmerknader 312, 318
 - støttede flash-stasjoner 48
 - støttede papirveker 42
 - støttede programmer 19
 - støttet faks 65
 - støynivåer 312
- T**
- ta vare på rekvisita 212
 - takkete bilde
 - skanne fra den automatiske dokumentmateren 282
 - takkete tekst
 - skanne fra den automatiske dokumentmateren 282
 - Talehastighet for taleveiledning
 - justere 26
 - Taleveiledning
 - aktivere 26
 - talehastighet 26
 - tastatur på skjermen
 - bruke 27
 - telefonsvarer
 - konfigurere 68
 - temperatur rundt skriveren 315
 - tilbakestille
 - rekvisitaforbrukstillere 268
 - tilbakestille
 - rekvisitaforbrukstillere 210
 - tilbakestille
 - rekvisitaforbrukstillere 268
 - tilleggskort
 - installere 290
 - tilleggsmaskinvare
 - installere 299, 302, 303, 304, 306
 - minnekort 288
 - skuffer 298
- tilleggsmaskinvare, legge til skriverdriver 309
 - tilleggsutstyr, feilsøking
 - internt tilleggsutstyr blir ikke registrert 266
 - tilordne skriveren til et ringemønster 72
 - tilpasse skjermen 20
 - tjeneste for bestemt ringemønster, faks
 - aktivere 72
 - tonerkassett
 - bestille 181
 - bytte 184
 - tonermørkhet
 - justere 261
 - tosidig kopiering 53
 - transportere skriveren 211
 - trykknappmetode 163
 - trådløs nettverkstilgang 162
 - trådløst nettverk
 - koble skriveren til 162
 - Wi-Fi Protected Setup 163
 - tømme hulleboksen 179
- U**
- Uformatert flash oppdaget 268
 - Universalpapir, størrelse
 - justere 28
 - unngå papirstopp 213
 - USB-kabel 15
 - USB-port 15
 - aktivere 264
 - utskrift
 - bruke Mopria Print Service 45
 - bruke Wi-Fi Direct 46
 - fra en Cloud Connector-profil 50
 - fra en datamaskin 45
 - fra en flash-enhet 47
 - fra en mobilenhet 45, 46
 - holdte jobber 49
 - katalogliste 50
 - konfidensielle
 - utskriftsjobber 49
 - Menyinnstillingsside 157
 - skriftprøveliste 50
 - utskrift, feilsøking
 - fastkjørte sider skrives ikke ut på nytt 273
 - feilplasserte marger 240

jobben skrives ut fra feil
 skuff 261

jobben skrives ut på feil
 papir 261

kan ikke lese flash-enhet 264

konfidensielle jobber og andre
 holdte jobber skrives ikke
 ut 261

konvolutten limes igjen ved
 utskrift 269

lang tid på å skrive ut 259

papiret kjører seg ofte fast 272

skuffkobling fungerer ikke 271

sortert utskrift fungerer
 ikke 269

utskriftsjobber skrives ikke
 ut 258

utskriftsjobb
 avbryte fra datamaskinen 51
 avbryte fra skriverens
 kontrollpanel 51

utskriftsjobber skrives ikke
 ut 258

utskriftskvalitet
 rengjøre skanneren 167

utskriftskvalitet, feilsøking
 avkuttet tekst eller bilder 247
 blanke eller hvite sider 234
 brettet eller krøllete papir 238
 fine linjer blir ikke skrevet ut
 riktig 237
 flekkete utskrift og prikker 243
 gjentatte feil 258
 grå bakgrunn på utskrifter 239
 heldekkende sorte sider 245
 loddrette hvite striper 250
 loddrette lyse striper 250
 loddrette mørke streker med
 manglende utskrift 256
 loddrette mørke striper 251
 loddrette mørke striper eller
 streker 255
 lys utskrift 241
 mørk utskrift 236
 papiret krøller seg 270
 problemer med
 utskriftskvalitet 233
 skjev utskrift 244
 skråstilt utskrift 244
 toneren sverter lett av 248
 vannrette lyse striper 249
 vertikale mørke striper 253

V

vedlikeholdssett
 bestille 183

velge plassering for skriveren 12

vertikale mørke striper 253

vertikale mørke striper på
 utskriften når du skanner fra den
 automatiske
 dokumentmateren 281

videresende faks 75

virtuelt tastatur
 bruke 27

vise en fakslogg 74

vise rapporter 161

W

Wi-Fi Direct
 aktivere 164
 konfigurere 164
 skrive ut fra en mobil enhet 46

Wi-Fi Protected Setup
 trådløst nettverk 163

Wi-Fi-nettverk
 deaktivere 165