



MFPs MX822, MX826, XM7355, XM7370

Guia do usuário

Julho de 2024

www.lexmark.com

Tipo de máquina:

7465

Modelos:

436, 496, 836, 896

Conteúdo

Informações sobre segurança.....	7
Convenções.....	7
Declarações de produtos.....	7
Aprender sobre a impressora.....	10
Localizando informações sobre a impressora.....	10
Localização do número de série da impressora.....	11
Selecionando um local para a impressora.....	12
Configurações da impressora.....	13
Conectando os cabos.....	15
Usando o painel de controle.....	16
Aprender sobre o status do botão liga/desliga e da luz indicadora.....	16
Como configurar e usar os aplicativos da tela inicial.....	18
Usando a tela inicial.....	18
Personalização da tela inicial.....	19
Aplicativos suportados.....	19
Configurando o Card Copy.....	19
Criando um atalho.....	20
Usando a Personalização da exibição.....	20
Configuração do Scan Center.....	21
Configuração do Gestão de cotas.....	21
Uso do Gerador de códigos QR.....	22
Definição das Configurações Eco.....	22
Uso do Suporte ao cliente.....	22
Criar um perfil do Cloud Connector.....	23
Como gerenciar marcadores.....	23
Como gerenciar contatos.....	24
Como configurar e usar os recursos de acessibilidade.....	27
Ativando modo de ampliação.....	27
Ativação do Voice Guidance.....	27
Ajustando a velocidade de fala no Voice Guidance.....	27
Navegando pela tela usando gestos.....	27
Usando o teclado no visor.....	28

Ativando senhas ou números de identificação pessoal falados.....	28
Como carregar papel e mídia especial.....	29
definindo o tamanho e o tipo da mídia especial.....	29
Definição das configurações do papel Universal.....	29
Carregamento da bandeja opcional para 550 folhas.....	29
Carregamento da bandeja opcional para 2100 folhas.....	32
Carregamento do alimentador multiuso.....	37
Vinculação de bandejas.....	38
Suporte de papel.....	39
Tamanhos de papel compatíveis.....	39
Tipos de papel compatíveis.....	41
Gramaturas de papel compatíveis.....	43
Papel inaceitável.....	45
Uso de papel reciclado.....	45
Imprimindo.....	46
Impressão de um computador.....	46
Como imprimir a partir de um dispositivo móvel.....	46
Impressão a partir de uma unidade flash.....	48
Unidades flash e tipos de arquivo suportados.....	49
Configurar trabalhos confidenciais.....	50
Como imprimir trabalhos confidenciais e outros trabalhos suspensos.....	50
Imprimir a partir de um perfil do Cloud Connector.....	51
Imprimindo uma lista de amostras de fontes.....	52
Impressão de uma lista de diretórios.....	52
Cancelamento de um trabalho de impressão.....	52
Como copiar.....	53
Usando o alimentador automático de documentos e o vidro do scanner.....	53
Cópias.....	53
Cópia de fotos.....	53
Copiando em papel timbrado.....	54
Cópia nos dois lados do papel.....	54
Redução ou ampliação de cópias.....	54
Agrupamento de cópias.....	54

Folhas separadoras entre as cópias.....	54
Para copiar várias páginas em uma única folha.....	55
Criando um atalho de cópia.....	55
Envio de e-mails.....	56
Usando o alimentador automático de documentos e o vidro do scanner.....	56
Como configurar o SMTP de e-mail.....	56
Como enviar e- mail.....	64
Criação de um atalho de e-mail.....	64
Fax.....	65
Usando o alimentador automático de documentos e o vidro do scanner.....	65
Como configurar a impressora para enviar fax.....	65
Como enviar um fax.....	74
Agendando o envio de um fax.....	75
Criando um atalho de destino de fax.....	75
Como alterar a resolução do fax.....	76
Como ajustar a tonalidade do fax.....	76
Impressão de um log de fax.....	76
Como bloquear faxes indesejados.....	76
Como reter fax.....	77
Como encaminhar fax.....	77
Como digitalizar.....	78
Usando o alimentador automático de documentos e o vidro do scanner.....	78
Como digitalizar para um computador.....	78
Digitalização para um servidor FTP.....	79
Digitalização em uma pasta de rede.....	80
Criação de um atalho de FTP.....	80
Como digitalizar para uma unidade flash.....	80
Digitalizar para um perfil do Cloud Connector.....	81
Noções básicas sobre os menus da impressora.....	82
Mapa de menus.....	82
Dispositivo.....	83
Imprimir.....	96
Papel.....	105

Copiar..... 108

Fax.....111

E-mail.....123

FTP.....130

Unidade USB.....134

Rede/Portas.....140

Segurança.....152

Relatórios.....159

Ajuda.....160

Solução de problemas.....161

Impressão da Página de configurações de menu.....161

Como proteger a impressora..... 162

Localização do slot de segurança.....162

Apagando a memória da impressora.....162

Limpando a memória do disco rígido da impressora.....162

Criptografando o disco rígido da impressora.....163

Restauração das configurações padrão de fábrica.....163

Declaração de volatilidade.....163

Manutenção da impressora..... 165

Configuração de notificações de suprimento.....165

Configurando os alertas de e-mail.....165

Exibindo relatórios.....165

Como ajustar o volume do alto-falante.....166

Rede.....166

Configuração da impressão serial (somente no Windows).....170

Como limpar peças da impressora.....171

Como solicitar peças e suprimentos.....185

Como trocar peças e suprimentos.....188

Como transportar a impressora.....214

Como economizar energia e papel.....215

Reciclagem.....216

Como remover atolamentos..... 218

Para evitar atolamentos.....218

Para identificar os locais dos atolamentos.....219

Atolamento de papel nas bandejas..... 221

Atolamento de papel na porta A..... 221

Atolamento de papel na porta C..... 224

Atolamento de papel na bandeja padrão..... 225

Atolamento de papel no alimentador multiuso..... 226

Atolamento de papel no alimentador automático de documentos.....227

Atolamento de papel na caixa de correio de 4 compartimentos..... 229

Atolamento de papel na empilhadeira de impressão offset ou no grampeador..... 230

Atolamento de papel no grampeador e perfurador..... 232

Atolamento de grampos no grampeador..... 233

Atolamento de grampos no grampeador e perfurador..... 236

Solução de problemas..... 239

Problemas de qualidade de impressão..... 239

Problemas de impressão..... 240

A impressora não está respondendo..... 269

Não foi possível ler unidade flash..... 270

Ativando a porta USB..... 270

Problemas de conexão de rede..... 270

Problemas de opções de hardware..... 273

Problemas com suprimentos..... 274

Problemas na bandeja de papel..... 276

Problemas de envio de e-mail..... 280

Problemas de envio de fax..... 281

Problemas de digitalização..... 286

Entrando em contato com o suporte ao cliente..... 292

Como atualizar e migrar..... 293

Hardware..... 293

Software..... 314

Firmware..... 317

Avisos..... 319

Índice..... 329

Informações sobre segurança





Convenções

Nota: Uma *nota* identifica informações que podem ajudar você.







Aviso: Um *aviso* identifica algo que pode danificar o hardware ou o software do produto.







CUIDADO: Uma *atenção* indica uma situação potencialmente perigosa que pode ferir você.







Diferentes tipos de instruções de atenção incluem:

-  **ATENÇÃO—RISCO DE FERIMENTO:** Indica risco de lesão.
-  **ATENÇÃO—RISCO DE CHOQUE:** Indica risco de choque elétrico.
-  **ATENÇÃO—SUPERFÍCIE QUENTE:** Indica risco de queimadura se tocado.
-  **ATENÇÃO—RISCO DE TOMBAMENTO:** Indica um perigo de esmagamento.
-  **ATENÇÃO—PERIGO DE ESMAGAMENTO:** Indica risco de ficar preso entre as peças móveis.

Declarações de produtos

-  **ATENÇÃO—RISCO DE FERIMENTO:** Para evitar o risco de incêndio ou choque elétrico, conecte o cabo de energia em uma tomada elétrica adequadamente aterrada que esteja perto do produto e possa ser facilmente acessada.
-  **ATENÇÃO—RISCO DE FERIMENTO:** Para evitar o risco de incêndio ou choque elétrico, utilize somente o cabo de energia fornecido com este produto ou um cabo de energia de substituição fornecido por um fabricante autorizado.
-  **ATENÇÃO—RISCO DE FERIMENTO:** Não use este produto com extensões, filtros de linha com várias tomadas, extensores com várias tomadas ou dispositivos UPS. A capacidade de potência desses tipos de acessórios pode facilmente ser sobrecarregada por uma impressora a laser e resultar em risco de incêndio, danos materiais ou baixo desempenho.
-  **ATENÇÃO—RISCO DE FERIMENTO:** Apenas um filtro de linha da Lexmark que está conectado corretamente entre a impressora e o cabo de energia fornecido com a impressora pode ser utilizado com este produto. O uso de dispositivos de proteção contra sobretensão que não sejam da Lexmark pode resultar em risco de incêndio, danos materiais ou baixo desempenho da impressora.
-  **ATENÇÃO—RISCO DE FERIMENTO:** Para reduzir o risco de incêndio, use apenas um cabo de 26 AWG ou um fio de telecomunicações (RJ-11) maior ao conectar o produto à rede de telefone pública conectada. Para os usuários na Austrália, o cabo deve ser aprovado pelo Australian Communications and Media Authority.
-  **ATENÇÃO—RISCO DE CHOQUE:** Para evitar o risco de choque elétrico, não coloque ou use este produto perto da água ou em locais molhados.
-  **ATENÇÃO—RISCO DE CHOQUE:** Para evitar o risco de choque elétrico, não instale este produto nem faça conexões elétricas ou a cabo, como recursos do fax, cabos de energia ou telefone, durante tempestades com relâmpago.

-  **ATENÇÃO—RISCO DE FERIMENTO:** Não recorte, torça, enrole, amasse ou coloque objetos pesados no cabo de alimentação. Não submeta o cabo de alimentação à abrasão ou estresse. Não coloque o cabo de alimentação entre objetos como móveis e paredes. Se qualquer um desses itens forem observados, poderá haver risco de incêndio ou choque elétrico. Inspeção o cabo de alimentação regularmente para verificar sinais desses problemas. Remova o cabo de alimentação da tomada elétrica antes de verificá-lo.
-  **ATENÇÃO—RISCO DE CHOQUE:** Para evitar risco de choque elétrico, verifique se todas as conexões externas (como conexões Ethernet e do sistema telefônico) estão corretamente instaladas em suas portas plug-in marcadas.
-  **ATENÇÃO—RISCO DE CHOQUE:** Para evitar o risco de choque elétrico, se você for acessar a placa do controlador ou instalar hardware opcional ou dispositivos de memória algum tempo após configurar a impressora, desligue a impressora e desconecte o cabo de energia da tomada elétrica antes de continuar. Se houver outros dispositivos conectados à impressora, desligue-os também e desconecte os cabos que vão para a impressora.
-  **ATENÇÃO—RISCO DE CHOQUE:** Para evitar o risco de choque elétrico, não use o recurso de fax durante tempestades com relâmpago.
-  **ATENÇÃO—RISCO DE CHOQUE:** Para evitar o risco de choque elétrico ao limpar a parte externa da impressora, desconecte o cabo de energia da tomada e todos os cabos da impressora antes de prosseguir.
-  **ATENÇÃO—RISCO DE FERIMENTO:** Se o peso da impressora for superior a 20 kg (44 lb), então podem ser necessárias duas ou mais pessoas para movê-la com segurança.
-  **ATENÇÃO—RISCO DE FERIMENTO:** Ao mover a impressora, siga estas diretrizes para evitar danos a você ou à impressora:
- Certifique-se de que todas as portas e bandejas estejam fechadas.
 - Desligue a impressora e desconecte o cabo de energia da tomada elétrica.
 - Desconecte todos os fios e cabos da impressora.
 - Se a impressora tiver bandejas opcionais de chão separadas ou opções de saída conectadas a ela, desconecte-as antes de mover a impressora.
 - Se a impressora tiver uma base com rodinhas, empurre-a com cuidado até o novo local. Cuidado ao passar por soleiras e falhas no piso.
 - Se a impressora não tiver uma base com rodinhas, mas estiver configurada com bandejas opcionais ou opções de saída, remova as opções de saída e retire a impressora das bandejas. Não tente levantar a impressora e as opções ao mesmo tempo.
 - Sempre use as alças da impressora para levantá-la.
 - Qualquer carrinho usado para mover a impressora deve possuir uma superfície capaz de suportar a base completa da impressora.
 - Qualquer carrinho usado para mover as opções de hardware deve ter uma superfície capaz de suportar as dimensões das opções.
 - Mantenha a impressora na posição vertical.
 - Evite movimentos bruscos.
 - Tome cuidado para que seus dedos não fiquem embaixo da impressora ao abaixá-la.
 - Verifique se há espaço suficiente ao redor da impressora.

-  **ATENÇÃO—RISCO DE TOMBAMENTO:** A instalação de uma ou mais opções em sua impressora ou multifuncional pode exigir uma base com rodinhas, mobília ou outro recurso para evitar instabilidades que causem possíveis lesões. Para obter mais informações sobre configurações compatíveis, visite o site www.lexmark.com/multifunctionprinters.
-  **ATENÇÃO—RISCO DE TOMBAMENTO:** Para reduzir o risco de instabilidade do equipamento, coloque cada bandeja separadamente. Mantenha todas as outras bandejas fechadas até serem necessárias.
-  **ATENÇÃO—SUPERFÍCIE QUENTE:** A parte interna da impressora pode estar quente. Para reduzir o risco de ferimentos em um componente quente, espere a superfície esfriar antes de tocá-la.
-  **ATENÇÃO—PERIGO DE ESMAGAMENTO:** Para evitar o risco de lesões por esmagamento, tenha cuidado em áreas marcadas com esta etiqueta. A lesão por esmagamento pode ocorrer ao redor peças móveis, como engrenagens, portas, bandejas e tampas.
-  **ATENÇÃO—RISCO DE FERIMENTO:** Este produto utiliza um laser. O uso de controles ou ajustes ou a execução de procedimentos diferentes daqueles especificados no *Guia do usuário* pode resultar em exposição perigosa à radiação.
-  **ATENÇÃO—RISCO DE FERIMENTO:** A bateria de lítio neste produto não deve ser substituída. Existe o risco de explosão se uma bateria de lítio for substituída incorretamente. Não recarregue, desmonte ou incinere uma bateria de lítio. Descarte as baterias de lítio usadas de acordo com as instruções do fabricante e regulamentos locais.

Este produto foi projetado, testado e aprovado como um produto que atende aos mais rígidos padrões globais de segurança com o uso de componentes específicos do fabricante. Os recursos de segurança de algumas peças nem sempre são óbvios. O fabricante não se responsabiliza pelo uso de outras peças de substituição.

Para fazer manutenção e reparos não descritos na documentação do usuário, entre em contato com um representante de serviço.

Este produto utiliza um processo de impressão que aquece a mídia de impressão, e o aquecimento pode fazer com que a mídia libere emissões. Você deve ler e compreender a seção de instruções de operação que aborda as diretrizes para a seleção da mídia de impressão a fim de evitar a possibilidade de emissões perigosas.

Este produto pode produzir pequenas quantidades de ozônio durante a operação normal e pode estar equipado com um filtro desenvolvido para limitar as concentrações de ozônio para níveis muito abaixo dos limites de exposição recomendados. Para evitar altos níveis de concentração de ozônio durante o uso extensivo, instale este produto em uma área bem ventilada e substitua os filtros do exaustor e de ozônio se for instruído a fazê-lo nas instruções de manutenção do produto. Se não há referências a filtros nas instruções de manutenção do produto, então não há filtros que exigem substituição para este produto.

GUARDE ESTAS INSTRUÇÕES.

Aprender sobre a impressora

Localizando informações sobre a impressora

O que você está procurando?	Encontre aqui
Instruções de configuração inicial	Consulte a documentação de configuração fornecida com a impressora.
<ul style="list-style-type: none"> • Software da impressora • Driver de impressão ou de fax • Firmware da impressora • Utilitário 	Acesse www.lexmark.com/downloads , procure o modelo da impressora e, no menu Tipo, selecione o driver, o firmware ou o utilitário de que você precisa.
<ul style="list-style-type: none"> • Selecionando e armazenando papéis e mídias especiais • Carregamento de papel • Configurando as definições da impressora • Exibindo e imprimindo documentos e fotografias • Configurando a impressora na rede • Cuidados e manutenção da impressora • Solucionando problemas 	<p>Centro de Informações – acesse https://infoserve.lexmark.com.</p> <p>Vídeos instrucionais – acesse https://infoserve.lexmark.com/idv/.</p> <p>Páginas do menu Ajuda – Acesse os guias sobre o firmware da impressora ou acesse http://support.lexmark.com.</p> <p>Guia na Tela Sensível ao Toque—Acesse http://support.lexmark.com.</p>
Como configurar e definir os recursos de acessibilidade da impressora	Guia de acessibilidade da Lexmark—Acesse http://support.lexmark.com .
Informações de ajuda para uso do software da impressora	<p>Ajuda para os sistemas operacionais Microsoft Windows ou Macintosh - Abra o aplicativo ou programa de software da impressora e clique em Ajuda.</p> <p>Clique em  para visualizar as informações contextuais.</p> <p>Notas:</p> <ul style="list-style-type: none"> • A ajuda é instalada automaticamente com o software da impressora. • Dependendo do sistema operacional, o software da impressora estará localizado na pasta de programas da impressora ou na área de trabalho.
<ul style="list-style-type: none"> • Documentação • Suporte via bate-papo em tempo real • Suporte via e-mail • Suporte a voz 	<p>Acesse http://support.lexmark.com.</p> <p>Nota: Selecione seu país ou sua região e depois seu produto para ver o site de suporte apropriado.</p> <p>Você pode encontrar informações de contato de suporte para sua região ou seu país no site ou na garantia impressa fornecida com a impressora.</p> <p>Tenha em mãos as seguintes informações ao entrar em contato com o suporte ao cliente:</p> <ul style="list-style-type: none"> • Local e a data da compra • Tipo de máquina e número de série <p>Para mais informações, consulte "Localização do número de série da impressora" na página 11.</p>

O que você está procurando?	Encontre aqui
<ul style="list-style-type: none">• Informações sobre segurança• Informações regulamentares• Informações sobre garantia• Informações ambientais	<p>As informações de garantia variam de acordo com o país ou região:</p> <ul style="list-style-type: none">• Nos EUA— Consulte a Declaração de garantia limitada que acompanha a impressora ou acesse http://support.lexmark.com.• Em outros países e regiões— Consulte a garantia impressa que acompanha a impressora. <p><i>Guia de informações do produto</i>—Consulte a documentação fornecida com a impressora ou acesse http://support.lexmark.com.</p>

Localização do número de série da impressora

1 Abra a porta A.



2 Localize o número de série no lado esquerdo da impressora.



Selecionando um local para a impressora

- Deixe espaço suficiente para instalar opções de hardware e para abrir bandejas, tampas e portas.
- Instale a impressora perto de uma tomada elétrica.

⚠ ATENÇÃO—RISCO DE FERIMENTO: Para evitar risco de incêndio ou choque elétrico, conecte o cabo de energia em uma tomada elétrica adequadamente aterrada que esteja perto do produto e possa ser facilmente acessada.

⚠ ATENÇÃO—RISCO DE CHOQUE: Para evitar risco de choque elétrico, não coloque ou use este produto perto da água ou em locais molhados.

- Verifique se o fluxo de ar no ambiente está de acordo com a última revisão da norma ASHRAE 62 ou da norma CEN/TC 156.
- Use uma superfície plana, firme e estável.
- Mantenha a impressora:
 - Limpa, seca e sem poeira
 - Longe de grampos e cliques de papel soltos
 - Longe da corrente de ar direta de aparelhos de ar condicionado, aquecedores ou ventiladores
 - Longe da luz direta do sol e de umidade excessiva
- Observe as temperaturas recomendadas e evite variações.

Temperatura ambiente	10 a 32,2°C (50 a 90 °F)
Temperatura de armazenamento	-40 a 43,3 °C (-40 a 110 °F)

- Deixe a seguinte quantidade de espaço recomendado ao redor da impressora para obter a ventilação adequada:

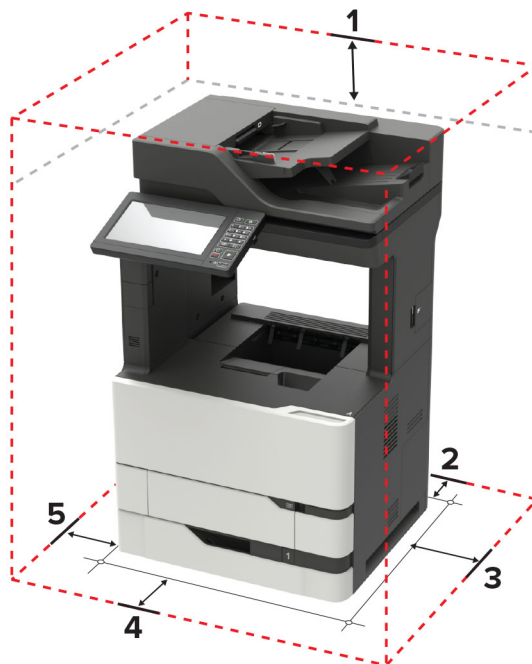

1	Superior	152 mm (6 pol.)
2	Traseira	152 mm (6 pol.)

3	Lado direito	152 mm (6 pol.)
4	Frente	406 mm (16 pol.) Nota: O espaço mínimo necessário na parte frontal da impressora é de 75 mm (3 pol.).
5	Lado esquerdo	152 mm (6 pol.)

Configurações da impressora

⚠ ATENÇÃO—RISCO DE TOMBAMENTO: A instalação de uma ou mais opções em sua impressora ou multifuncional pode exigir uma base com rodinhas, mobília ou outro recurso para evitar instabilidades que causem possíveis lesões. Para obter mais informações sobre configurações compatíveis, visite o site www.lexmark.com/multifunctionprinters.

⚠ ATENÇÃO—RISCO DE TOMBAMENTO: Para reduzir o risco de instabilidade do equipamento, carregue cada bandeja separadamente. Mantenha todas as outras bandejas fechadas até serem necessárias.

Você pode configurar sua impressora adicionando bandejas opcionais para 550 ou 2100 folhas. Para obter mais informações, consulte "[Instalando a bandeja para 550 folhas](#)" na página 305 ou "[Instalando a bandeja para 2100 folhas](#)" na página 306.

Modelo básico



1	Bandeja do alimentador automático de documentos (ADF)
2	Bandeja do ADF
3	Bandeja padrão
4	Alimentador multiuso
5	Bandeja padrão para 550 folhas
6	Painel de controle

7 ADF

Modelo configurado



	Opção de hardware	Opção de hardware alternativo
1	Caixa de correio de 4 bandejas	<ul style="list-style-type: none"> • Empilhadeira de impressão offset • Encadernador • Encadernador, perfurador
2	bandeja para 2100 folhas	Bandejas para 550 folhas
3	Base com rodízios	Base com rodízios
4	Bandejas para 550 folhas	bandeja para 2100 folhas
5	Encadernador	<ul style="list-style-type: none"> • Caixa de correio de 4 bandejas • Encadernador, perfurador • Empilhadeira de impressão offset

Ao usar bandejas opcionais:

- Utilize sempre uma base com rodízios, quando a impressora estiver configurada com uma bandeja de 2100-folhas.
- A bandeja de 2100-folhas deve estar sempre na parte de baixo de uma configuração.
- Se a bandeja para 2100 folhas estiver instalada, não é possível usar uma bandeja opcional para 550 folhas.
- No máximo, duas bandejas opcionais podem ser configuradas na impressora.
- A impressora suporta somente um encadernador por vez.

Conectando os cabos

- ⚠ ATENÇÃO—RISCO DE CHOQUE:** Para evitar o risco de choque elétrico, não instale este produto nem faça conexões elétricas ou a cabo, como recursos do fax, cabos de energia ou telefone, durante tempestades com relâmpago.
- ⚠ ATENÇÃO—RISCO DE FERIMENTO:** Para evitar o risco de incêndio ou choque elétrico, conecte o cabo de energia em uma tomada elétrica adequadamente classificada e aterrada que seja de fácil acesso e esteja perto do produto.
- ⚠ ATENÇÃO—RISCO DE FERIMENTO:** Para evitar o risco de incêndio ou choque elétrico, utilize somente o cabo de energia fornecido com este produto ou um cabo de energia de substituição fornecido por um fabricante autorizado.
- ⚠ ATENÇÃO—RISCO DE FERIMENTO:** Para reduzir o risco de incêndio, use apenas um cabo de 26 AWG ou um fio de telecomunicações (RJ-11) maior ao conectar o produto à rede de telefone pública conectada. Para os usuários na Austrália, o cabo deve ser aprovado pelo Australian Communications and Media Authority.

Aviso — Danos potenciais: Para evitar avaria ou perda de dados da impressora, não toque no cabo USB, em qualquer adaptador de rede sem fio ou em qualquer área exposta da impressora enquanto estiver imprimindo.



	Porta da impressora	Função
1	Soquete do cabo de energia	Conecte a impressora a uma tomada elétrica devidamente aterrada.
2	porta USB da impressora	Conecta a impressora ao computador.
3	porta Ethernet	Conectar a impressora à rede.
4	Porta USB	Acoplar um teclado ou qualquer opcional compatível.
5	Porta EXT Nota: Disponível apenas em alguns modelos de impressora.	Conecte mais dispositivos, como telefone ou secretária eletrônica, à impressora e à linha do telefone. Use esta porta se você não tiver uma linha de fax dedicada à impressora e se este método de conexão for suportado em seu país ou região.
6	Porta LINE Nota: Disponível apenas em alguns modelos de impressora.	Conecta a impressora à linha telefônica ativa por uma tomada padrão (RJ-11), um filtro DSL, um adaptador VoIP ou qualquer outro adaptador que permita acessar a linha telefônica para enviar e receber fax.

Usando o painel de controle

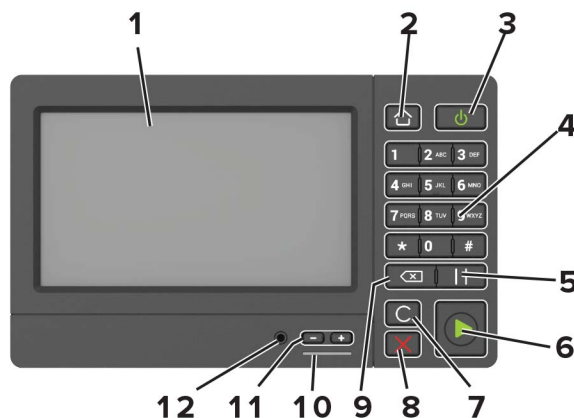

	Utilize	Para
1	Visor	<ul style="list-style-type: none"> Exibir as mensagens da impressora e o status dos suprimentos. Configurar e operar a impressora.
2	Botão Início	Ir para a tela inicial.
3	Botão Liga/desliga	<ul style="list-style-type: none"> Ligar ou desligar a impressora. Nota: Para desligar a impressora, pressione e segure o botão liga/desliga por 5 segundos. Ajustar a impressora para o modo de Suspensão ou Hibernação. Tirar a impressora do modo de Suspensão ou Hibernação.
4	Teclado	Digitar números ou símbolos em um campo de entrada.
5	Botão pausar	Colocar uma pausa de discagem em um número de fax.
6	Botão Iniciar	Iniciar um trabalho, dependendo do modo selecionado.
7	Botão Limpar tudo ou Redefinir	Redefinir as configurações padrão de uma função, como cópia, envio de fax ou digitalização.
8	Botão Parar ou Cancelar	Parar o trabalho atual.
9	Botão backspace	Mover o cursor para trás e excluir um caractere em um campo de entrada.
10	Luz indicadora	Verificar o status da impressora.
11	Botões de volume	Ajustar o volume do fone de ouvido ou alto-falante.
12	Porta para fone de ouvido ou alto-falante	Conectar um fone de ouvido ou alto-falante. Nota: Este recurso está disponível apenas em algumas unidades da impressora.

Aprender sobre o status do botão liga/desliga e da luz indicadora

Luz do indicador	Status da impressora
Desativado	A impressora está desligada ou no modo Hibernação.
Azul	A impressora está pronta ou processando dados.

Luz do indicador	Status da impressora
Vermelho	A impressora exigir intervenção do usuário.

Luz do botão liga/desliga	Status da impressora
Desativado	A impressora está desligada, pronta ou processando dados.
Âmbar sólido	A impressora está no modo de suspensão.
Pisca em âmbar	A impressora está no modo Hibernação.

Como configurar e usar os aplicativos da tela inicial

Usando a tela inicial

Nota: Sua tela inicial pode variar dependendo de suas configurações personalizadas, de sua configuração administrativa e das soluções incorporadas ativas.



Toque em		Para
1	Copiar	Fazer cópias
2	E-mail	Enviar e-mails.
3	Definições	Acessar os menus da impressora.
4	Fax	Enviar fax.
5	Catálogo de endereços	Gerenciar uma lista de contatos a qual outros aplicativos na impressora possam acessar.
6	Status/suprimentos	<ul style="list-style-type: none"> Exibir um aviso ou mensagem de erro da impressora sempre que ela exigir intervenção para continuar o processo. Ver mais informações sobre avisos ou mensagens da impressora e como limpá-los. <p>Nota: Você também pode acessar essa definição tocando na parte superior da tela inicial.</p>
7	Unidade USB	<ul style="list-style-type: none"> Imprimir fotos e documentos de uma unidade flash. Digitalizar fotos e documentos para uma unidade flash
8	Fila de trabalhos	Exibir todos os trabalhos de impressão atuais. Nota: Você também pode acessar essa definição tocando na parte superior da tela inicial.
9	Trabalhos suspensos	Exibir os trabalhos de impressão mantidos na memória da impressora.
10	Shortcut Center	Organizar todos os atalhos.
11	Perfis do aplicativo	Acessar perfis de aplicativos.
12	Perfis de digitalização	Digitalizar e salvar documentos diretamente no computador.

Toque em		Para
13	FTP	Digitalizar e salvar documentos diretamente em um servidor de FTP.
14	Marcadores	Organizar todos os marcadores.
15	Alterar idioma	Alterar o idioma no monitor.

Personalização da tela inicial

- 1 No painel de controle, clique em **Configurações > Dispositivo > Ícones visíveis da tela inicial**.
- 2 Selecione os ícones que você deseja exibir na tela inicial.
- 3 Aplique as alterações.

Aplicativos suportados

Aplicativo	Modelos de impressora
Scan Center	MX822, MX826, XM7355, XM7370
Shortcut Center	MX822, MX826, XM7355, XM7370
Cópia de cartão	MX822, MX826, XM7355, XM7370
Display Customization	MX822, MX826, XM7355, XM7370
Cloud Connector	MX822, MX826, XM7355, XM7370
Suporte ao cliente	XM7355, XM7370
Gestão de cotas	XM7355, XM7370
Código de QR	XM7355, XM7370
Configurações Eco	XM7355, XM7370

Configurando o Card Copy

- 1 Abra o navegador da Internet e digite o endereço IP da impressora no campo de endereço.

Notas:

- Veja o endereço IP da impressora na tela inicial da impressora. O endereço IP é exibido como quatro conjuntos de números separados por pontos, por exemplo, 123.123.123.123.
- Se você estiver usando um servidor proxy, desative-o temporariamente para carregar a página da web corretamente.

- 2 Clique em **Aplicativos > Card Copy > Configurar**.

Notas:

- Certifique-se de que Exibir ícone está ativado.
- Certifique-se de que as Configurações de compartilhamento de rede e as Configurações de e-mail estão configuradas.
- Quando digitalizar um cartão, certifique-se de que a resolução de digitalização não ultrapasse 200dpi para digitalização colorida e 400dpi para digitalização em preto-e-branco.

- Quando digitalizar vários cartões, certifique-se de que a resolução de digitalização não ultrapasse 150dpi para digitalização colorida e 300dpi para digitalização em preto-e-branco.

3 Aplique as alterações.

Nota: É necessário um disco rígido da impressora para digitalizar vários cartões.

Criando um atalho

1 Na tela inicial, toque em **Centro de atalhos**.

Nota: O ícone e nome podem ter sido alterados. Para obter mais informações, entre em contato com o administrador.

2 Selecione uma função de impressora e toque em **Criar atalho**.

Nota: A função de e-mail seguro não é suportada.

3 Configure as definições e toque em **Salvar**.

4 Digite um nome de atalho exclusivo.

Nota: Para evitar nomes cortados na tela inicial, digite no máximo 25 caracteres.

5 Toque em **OK**.

O aplicativo gera automaticamente um número exclusivo de atalho. Para iniciar o atalho, pressione **#** e, em seguida, o número de atalho.

Usando a Personalização da exibição

Antes de usar o aplicativo, certifique-se de fazer o seguinte:

- No Embedded Web Server, clique em **Aplicativos > Exibir personalização > Configurar**.
- Habilite e configure as definições de proteção de tela, da apresentação de slides e do papel de parede.

Gerenciamento de imagens de proteção de tela e apresentação de slides

1 Na seção de imagens de Proteção de tela e Apresentação de slides, adicione, edite ou exclua uma imagem.

Notas:

- Você pode adicionar até 10 imagens.
- Quando ativados, os ícones de status são exibidos na proteção de tela somente quando há erros, avisos ou notificações baseadas na nuvem.

2 Aplique as alterações.

Alteração da imagem de papel de parede

1 Na tela Bem-vindo, toque em **Alterar papel de parede**.

2 Selecione uma imagem que deseja usar.

3 Aplique as alterações.

Execução de uma apresentação de slides de uma unidade flash

- 1 Insira uma unidade flash na porta USB.
- 2 Na tela inicial, toque em **Apresentação de slides**.

As imagens aparecem em ordem alfabética.

Nota: É possível remover a unidade flash após o início da apresentação de slides, mas as imagens não serão armazenadas na impressora. Se a apresentação de slides for interrompida, insira a unidade flash novamente para visualizar as imagens.

Configuração do Scan Center

- 1 Na tela inicial, toque em **Scan Center**.
- 2 Selecione e crie um destino e, então, defina as configurações.

Notas:

- Ao criar um destino de rede, certifique-se de validar e ajustar as configurações até nenhum erro ocorrer.
- Somente destinos criados a partir do Servidor da Web Incorporado são salvos. Para obter mais informações, consulte a documentação fornecida com a solução.

- 3 Aplique as alterações.

Configuração do Gestão de cotas

Notas:

- Esse aplicativo é suportado apenas em alguns modelos de impressora. Para mais informações, consulte ["Aplicativos suportados" na página 19](#).
- Talvez sejam necessários direitos administrativos para acessar o aplicativo.

- 1 Abra o navegador da Web e digite o endereço IP da impressora no campo de endereço.

Notas:

- Veja o endereço IP da impressora na tela inicial da impressora. O endereço IP é exibido como quatro conjuntos de números separados por pontos, por exemplo, 123.123.123.123.
- Se você estiver usando um servidor proxy, desative-o temporariamente para carregar a página da Web corretamente.

- 2 Clique em **Aplicativos > Cotas do dispositivo > Configurar**.
- 3 Na seção Contas de usuário, adicione ou edite um usuário e, em seguida, configure a cota do usuário.
- 4 Aplique as alterações.

Nota: Para obter informações sobre as configurações do aplicativo, incluindo as configurações de segurança, consulte o *Guia do administrador para Cotas do dispositivo*.

Uso do Gerador de códigos QR

Notas:

- Esse aplicativo é suportado apenas em alguns modelos de impressora. Para mais informações, consulte ["Aplicativos suportados" na página 19](#).
- Talvez sejam necessários direitos administrativos para acessar o aplicativo.

1 Abra o navegador da Web e digite o endereço IP da impressora no campo de endereço.

Notas:

- Veja o endereço IP da impressora na tela inicial da impressora. O endereço IP é exibido como quatro conjuntos de números separados por pontos, por exemplo, 123.123.123.123.
- Se você estiver usando um servidor proxy, desative-o temporariamente para carregar a página da Web corretamente.

2 Clique em **Aplicativos > Gerador de códigos de QR > Configurar**

3 Execute uma das seguintes opções:

- Selecione um valor de código de QR padrão.
- Insira um valor de código de QR.

4 Aplique as alterações.

Definição das Configurações Eco

Nota: Esse aplicativo é suportado apenas em alguns modelos de impressora. Para mais informações, consulte ["Aplicativos suportados" na página 19](#).

1 Na tela inicial, toque em **Configurações Eco**.

2 Defina as configurações do modo Ecológico ou programe um modo de economia de energia.

Uso do Suporte ao cliente

Nota: Esse aplicativo é suportado apenas em alguns modelos de impressora. Para mais informações, consulte ["Aplicativos suportados" na página 19](#).

1 Na tela inicial, toque em **Suporte ao cliente**.

2 Imprima ou envie um e-mail sobre as informações.

Nota: Para obter informações sobre as configurações do aplicativo, consulte o *Guia do administrador para o Suporte ao cliente*.

Criar um perfil do Cloud Connector

Nota: este aplicativo está disponível somente em determinados países ou regiões. Para obter mais informações, entre em contato com o seu representante da Lexmark.

- 1 Na tela inicial, toque em **Cloud Connector**.
- 2 Selecione um provedor de serviços de nuvem.
- 3 Toque em **Criar** ou no .
- 4 Insira um nome de perfil exclusivo.
Nota: Recomendamos a criação de um PIN para proteger o perfil.
- 5 Toque em **OK** e anote o código de autorização.
Nota: O código de autorização é válido somente por 24 horas.
- 6 Abra um navegador da Web e acesse <https://lexmark.cloud-connect.co>.
- 7 Clique em **Avançar** e aceite os Termos de uso.
- 8 Insira o código de autorização e clique em **Conectar**.
- 9 Faça login na sua conta do provedor de serviços de nuvem.
- 10 Conceda permissões.
Nota: Para concluir o processo de autorização, abra o perfil em 72 horas.

Como gerenciar marcadores

Criação de marcadores

Use marcadores para imprimir documentos acessados com frequência que são armazenados em servidores ou na internet.

- 1 Abra o navegador da internet e digite o endereço IP da impressora no campo de endereço.
Notas:
 - Veja o endereço IP da impressora na tela inicial da impressora. O endereço IP é exibido como quatro conjuntos de números separados por pontos, por exemplo, 123.123.123.123.
 - Se você estiver usando um servidor proxy, desative-o temporariamente para carregar a página da Web corretamente.
- 2 Clique em **Marcadores > Adicionar Marcador** e, em seguida, digite um nome para o marcador.
- 3 Selecione um tipo de protocolo de endereço e siga um dos seguintes procedimentos:
 - Para HTTP e HTTPS, digite a URL que deseja marcar.
 - Para HTTPS, use o nome do host em vez do endereço IP. Por exemplo, digite **myWebsite.com/sample.pdf** em vez de digitar **123.123.123.123/sample.pdf**. Verifique se o nome do host também corresponde ao valor do nome comum (CN) no certificado de servidor. Para mais informações sobre como obter o valor do CN no certificado de servidor, consulte as informações de ajuda para seu navegador da Web.

- Para FTP, digite o endereço de FTP. Por exemplo, **myServer/myDirectory**. Digite a porta FTP. A porta 21 é a porta padrão para envio de comandos.
- Para SMB, digite o endereço da pasta da rede. Por exemplo, **myServer/myShare/myFile.pdf**. Digite o nome de domínio da rede.
- Se necessário, selecione o tipo de autenticação para FTP e SMB.

Para limitar o acesso ao marcador, insira um PIN.

Nota: O aplicativo é compatível com os seguintes tipos de arquivo: PDF, JPEG, TIFF e páginas da Web baseadas em HTML. Outros tipos de arquivo, como DOCX e XLXS, são compatíveis com alguns modelos de impressora.

4 Clique em **Salvar**.

Criação de pastas

1 Abra o navegador da internet e digite o endereço IP da impressora no campo de endereço.

Notas:

- Veja o endereço IP da impressora na tela inicial da impressora. O endereço IP é exibido como quatro conjuntos de números separados por pontos, por exemplo, 123.123.123.123.
- Se você estiver usando um servidor proxy, desative-o temporariamente para carregar a página da Web corretamente.

2 Clique em **Marcadores > Adicionar Pasta** e, em seguida, digite um nome para a pasta.

Nota: Para limitar o acesso à pasta, insira um PIN.

3 Clique em **Salvar**.

Nota: Você pode criar pastas ou marcadores dentro de uma pasta. Para criar um marcador, consulte "[Criação de marcadores](#)" na página 23.

Como gerenciar contatos

Adicionar contatos

1 Abra o navegador da Internet e digite o endereço IP da impressora no campo de endereço.

Notas:

- Veja o endereço IP da impressora na tela inicial da impressora. O endereço IP é exibido como quatro conjuntos de números separados por pontos, por exemplo, 123.123.123.123.
- Se você estiver usando um servidor proxy, desative-o temporariamente para carregar a página da web corretamente.

2 Clique em **Catálogo de endereços**.

3 Na seção Contatos, adicione um contato.

Nota: Você pode atribuir o contato a um ou mais grupos.

- 4 Se necessário, especifique um método de login para permitir o acesso à aplicação.
- 5 Aplique as alterações.

Adicionando grupos

- 1 Abra o navegador da Internet e digite o endereço IP da impressora no campo de endereço.

Notas:

- Veja o endereço IP da impressora na tela inicial da impressora. O endereço IP é exibido como quatro conjuntos de números separados por pontos, por exemplo, 123.123.123.123.
- Se você estiver usando um servidor proxy, desative-o temporariamente para carregar a página da web corretamente.

- 2 Clique em **Catálogo de endereços**.
- 3 Na seção Grupos de contato, adicione um nome de grupo.
Nota: É possível atribuir um ou mais contatos ao grupo.
- 4 Aplique as alterações.

Editando grupos de contatos

- 1 Abra o navegador da Internet e digite o endereço IP da impressora no campo de endereço.

Notas:

- Veja o endereço IP da impressora na tela inicial da impressora. O endereço IP é exibido como quatro conjuntos de números separados por pontos, por exemplo, 123.123.123.123.
- Se você estiver usando um servidor proxy, desative-o temporariamente para carregar a página da web corretamente.

- 2 Clique em **Catálogo de endereços**.
- 3 Execute um dos seguintes procedimentos:
 - Na seção Contatos, clique em um nome de contato e, em seguida, edite as informações.
 - Na seção Grupos de contatos, clique em um nome de grupo e, em seguida, edite as informações.
- 4 Aplique as alterações.

Excluindo contatos ou grupos

- 1 Abra o navegador da Internet e digite o endereço IP da impressora no campo de endereço.

Notas:

- Veja o endereço IP da impressora na tela inicial da impressora. O endereço IP é exibido como quatro conjuntos de números separados por pontos, por exemplo, 123.123.123.123.
- Se você estiver usando um servidor proxy, desative-o temporariamente para carregar a página da web corretamente.

- 2 Clique em **Catálogo de endereços**.

3 Execute um dos seguintes procedimentos:

- Na seção Contatos, selecione um contato que deseja excluir.
- Na seção Grupos de contatos, selecione um nome de grupo que deseja excluir.

Como configurar e usar os recursos de acessibilidade

Ativando modo de ampliação

- 1 No painel de controle, mantenha pressionada a tecla **5** até ouvir uma mensagem de voz.
- 2 Selecione **Modo de Ampliação**.
- 3 Selecione **OK**.

Para obter mais informações sobre a navegação em uma tela ampliada, consulte "[Navegando pela tela usando gestos](#)" na página 27.

Ativação do Voice Guidance

No painel de controle

- 1 Mantenha pressionada a tecla **5** até ouvir uma mensagem de voz.
- 2 Selecione **OK**.

No teclado

- 1 Mantenha pressionada a tecla **5** até ouvir uma mensagem de voz.
- 2 Pressione **Tab** para navegar com o cursor de foco até o botão OK e, em seguida, pressione **Enter**.

Notas:

- O Voice Guidance também é ativado ao inserir os fones de ouvido na entrada de fones de ouvido.
- Para ajustar o volume, use os botões de volume na parte inferior do painel de controle.

Ajustando a velocidade de fala no Voice Guidance

- 1 Na tela inicial, selecione **Configurações > Dispositivo > Acessibilidade > Velocidade de fala**.
- 2 Selecione a velocidade de fala.

Navegando pela tela usando gestos

Notas:

- Os gestos são aplicáveis somente com o Voice Guidance ativado.
- Ative Ampliação para usar gestos de zoom e panorama.
- Use um teclado físico para digitar caracteres e ajustar determinadas configurações.

Gesto	Função
Toque duplo	Selecionar uma opção ou item na tela.
Toque triplo	Ampliar ou reduzir textos e imagens.
Deslizar para a direita ou para baixo	Seguir para o próximo item na tela.
Deslizar para a esquerda ou para cima	Seguir para o item anterior na tela.
Panorama	Acessar partes da imagem ampliada que estão além dos limites da tela. Nota: Esse gesto requer o uso de dois dedos para arrastar uma imagem ampliada.
Deslizar para cima e, depois, para a esquerda	Sair de um aplicativo e retornar à tela inicial.
Deslizar para baixo e, depois, para a esquerda	<ul style="list-style-type: none"> • Cancelar um trabalho. • Voltar para a configuração anterior. • Sair da tela exibida sem alterar qualquer configuração ou valor.
Deslizar para cima e, depois, para baixo	Repetir um comando falado.

Usando o teclado no visor

Experimente uma ou mais das seguintes opções:

- Arraste um dedo sobre a tecla para selecionar o caractere.
- Levante o dedo para inserir ou digitar o caractere no campo.
- Selecione **Backspace** para excluir caracteres.
- Para ouvir o conteúdo no campo de entrada, selecione **Tab** e, em seguida, **Shift + Tab**.

Ativando senhas ou números de identificação pessoal falados

- 1 Na tela inicial, selecione **Configurações > Dispositivo > Acessibilidade > Senhas/PINs falados**.
- 2 Ative a configuração.

Como carregar papel e mídia especial

definindo o tamanho e o tipo da mídia especial

As bandejas detectam automaticamente o tamanho do papel comum. Para mídias especiais, como etiquetas, cartões ou envelopes, faça o seguinte:

- 1 Na tela inicial, navegue até:
Configurações > Papel > Configuração de bandeja > Tamanho/tipo do papel > Seleccione uma fonte de papel
- 2 Defina o tamanho e o tipo da mídia especial.

Definição das configurações do papel Universal

- 1 Na tela inicial, toque em **Configurações > Papel > Configurações de mídia > Configurações universais**.
- 2 Configure as definições.

Carregamento da bandeja opcional para 550 folhas

⚠ ATENÇÃO—RISCO DE FERIMENTO: Para reduzir o risco de instabilidade do equipamento, carregue cada bandeja separadamente. Mantenha todas as outras bandejas fechadas até serem necessárias.

- 1 Remova a bandeja.

Nota: Evite atolamentos de papel, não remova as bandejas durante as impressões.



- 2 Ajuste as guias para que correspondam ao tamanho do papel que está sendo carregado.

Nota: Use os indicadores na parte inferior da bandeja para posicionar as guias.

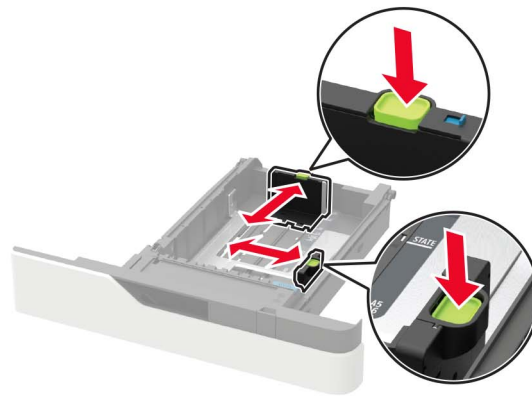
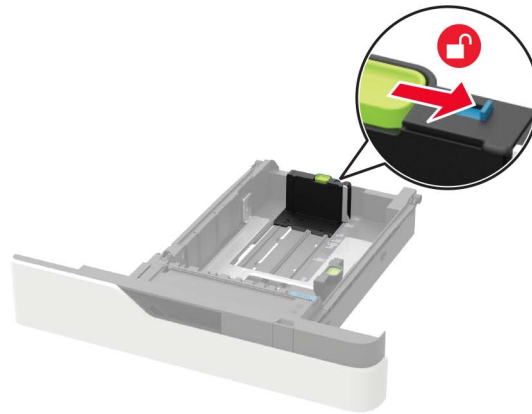

3 Flexione, ventile e alinhe as bordas do papel antes de carregá-lo.

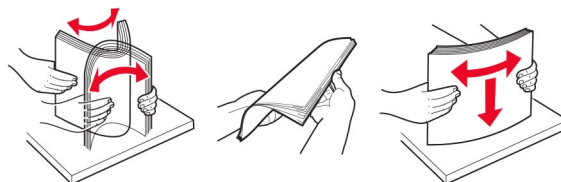

4 Coloque a pilha de papel com o lado a ser impresso voltado para baixo e, em seguida, certifique-se de que as guias laterais se ajustem com firmeza à pilha de papel.



- Não deslize o papel na bandeja.
- Para evitar atolamento de papel, certifique-se de que a altura da pilha de papel esteja abaixo dos indicadores de carregamento máximo de papel.



- Carregue papel timbrado, dependendo se há um encadernador opcional instalado ou não.

Sem um encadernador opcional	Com um encadernador opcional
<p>Impressão em um lado</p>	<p>Impressão em um lado</p>
<p>Impressão em frente e verso</p>	<p>Impressão em frente e verso</p>

- Ao carregar papel perfurado, certifique-se de que os furos na borda longa do papel fiquem do lado direito da bandeja.

Impressão em um lado	Impressão em frente e verso
<p>Impressão em um lado</p>	<p>Impressão em frente e verso</p>

- Coloque os envelopes com a aba voltada para cima no lado esquerdo da bandeja.

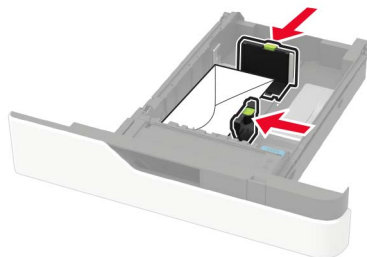

Aviso — Danos potenciais: Não use envelopes com selos, fechos, lacres, janelas, revestimentos ou autoadesivos.

- 5 Insira a bandeja.
- 6 No painel de controle, defina o tipo e o tamanho de papel para corresponder ao tipo de papel colocado.

Carregamento da bandeja opcional para 2100 folhas

⚠ ATENÇÃO—RISCO DE TOMBAMENTO: Para reduzir o risco de instabilidade do equipamento, carregue cada bandeja separadamente. Mantenha todas as outras bandejas fechadas até serem necessárias.

- 1 Puxe a bandeja para fora.
- 2 Ajuste as guias.

Colocando papel de tamanho A5

- a Puxe e deslize a guia de largura para a posição do A5.

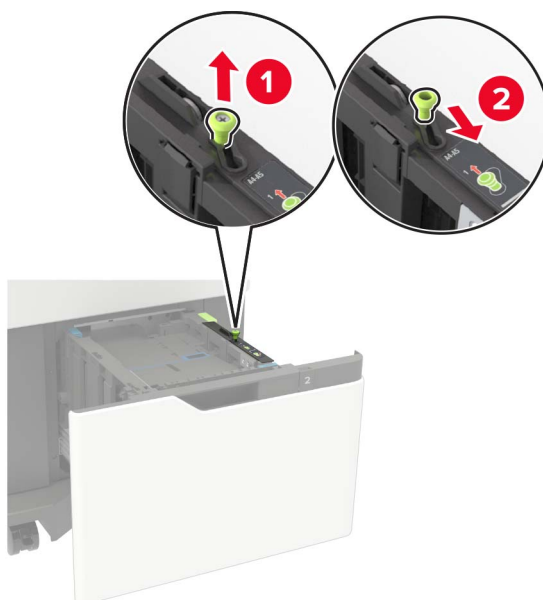

- b** Aperte e deslize a guia de comprimento para a posição do A5 até que ele se *encaixe* no lugar.

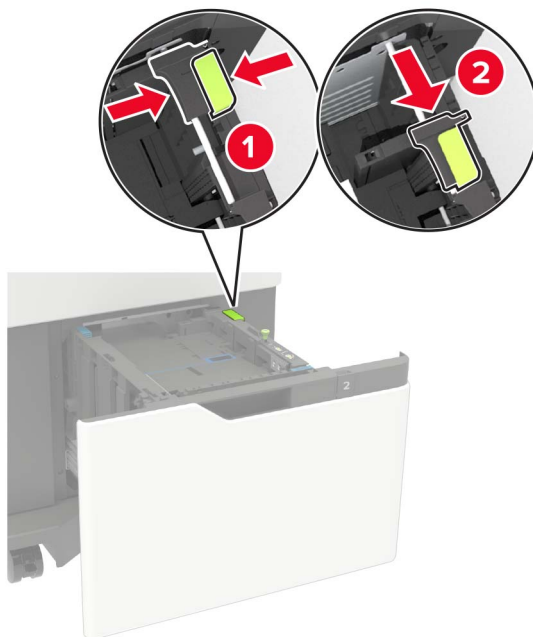

- c** Remova a guia de comprimento do A5 do grampo.

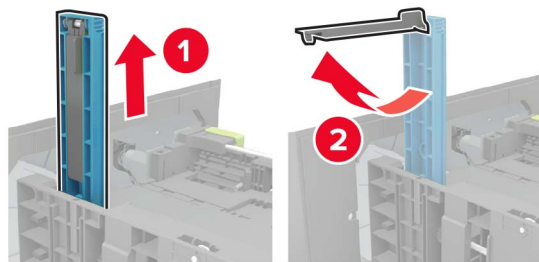

- d** Insira a guia no slot designado e, em seguida, pressione até que ela faça um *clique* e encaixe no lugar.

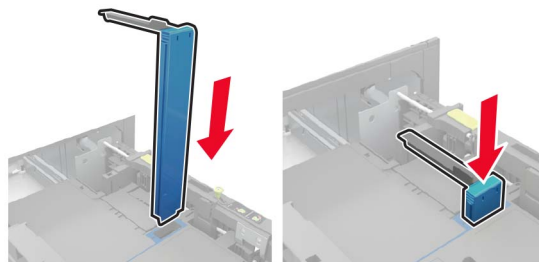

Carregando papéis nos tamanhos A4, carta, ofício e fólio

- a Puxe a guia de largura para cima e deslize-a para a posição adequada ao tamanho do papel carregado.



- b Se a guia de comprimento do A5 ainda estiver presa, remova-a. Se a guia não estiver presa, vá para [etapa d na página 35](#).

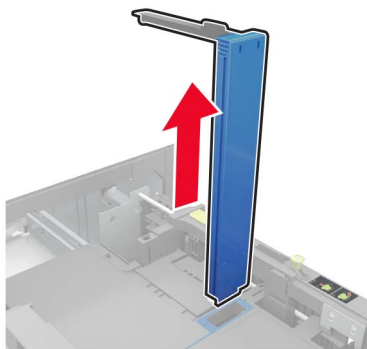

- c Coloque a guia de comprimento do A5 no grampo.

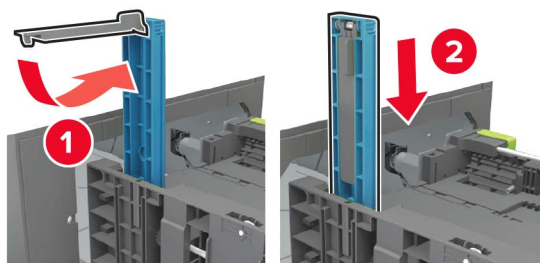

- d** Aperte a guia de comprimento e deslize a guia até a posição correta em relação ao tamanho de papel carregado.

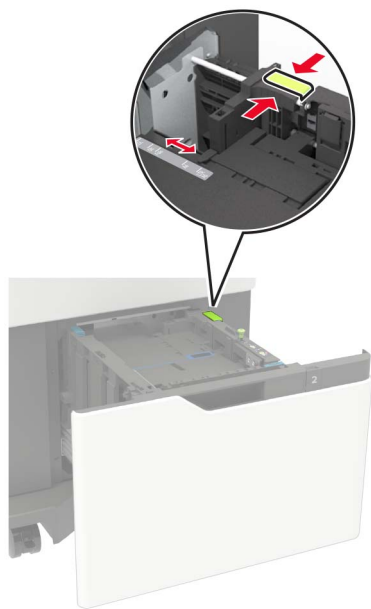

- 3** Flexione, ventile e alinhe as bordas do papel antes de carregá-lo.

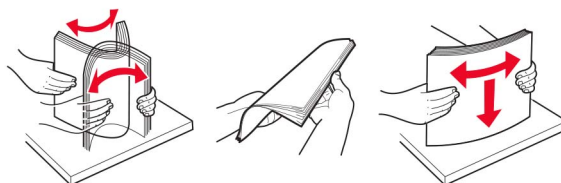

- 4** Coloque a pilha de papel com o lado para impressão voltado para baixo.

- Carregue papel timbrado, dependendo se há um encadernador opcional instalado ou não.





- Ao carregar papel perfurado, certifique-se de que os furos na borda longa do papel fiquem do lado direito da bandeja.



5 Insira a bandeja.

Nota: Pressione a pilha de papel ao inserir a bandeja.

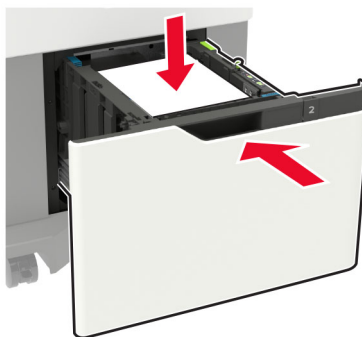

6 No painel de controle, defina o tipo e o tamanho de papel para corresponder ao tipo de papel colocado.

Carregamento do alimentador multiuso

1 Abra o alimentador multifunção.



2 Ajuste a guia para que corresponda ao tamanho do papel que está sendo carregado.



3 Flexione, ventile e alinhe as bordas do papel antes de carregá-lo.

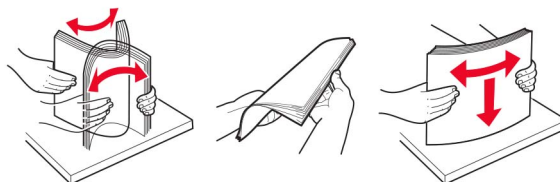

4 Coloque o papel com o lado imprimível voltado para cima.

- Carregue papel timbrado, dependendo se há um encadernador opcional instalado ou não.





- Ao carregar papel perfurado, certifique-se de que os furos na borda longa do papel fiquem do lado direito da guia de papel.



- Coloque os envelopes com a aba voltada para baixo no lado esquerdo da guia de papel.

Aviso — Danos potenciais: Não use envelopes com selos, fechos, lacres, janelas, revestimentos ou autoadesivos.

5 No painel de controle, defina o tipo e o tamanho de papel para corresponder ao tipo de papel colocado.

Vinculação de bandejas

- 1** Na tela inicial, toque em **Configurações > Papel > Configurações de bandeja** > selecione a origem do papel.
- 2** Defina o mesmo tamanho e tipo de papel das bandejas que você está vinculando.
- 3** Na tela inicial, toque em **Configurações > Dispositivo > Manutenção > Menu Configuração > Configuração de bandeja > Vincular bandeja**.
- 4** Toque em **Automático**.

Para desvincular as bandejas, certifique-se de que não haja bandejas com o mesmo tamanho e tipo de papel.

Aviso — Danos potenciais: A temperatura do fusor varia de acordo com o tipo de papel especificado. Para evitar problemas de impressão, equipare as definições de tipo de papel na impressora às do papel carregado na bandeja.

Suporte de papel

Tamanhos de papel compatíveis

Tamanhos de papel compatíveis da impressora

Tamanho do papel	Bandeja padrão ou opcional para 550 folhas	Bandeja opcional para 2100 folhas	Alimentador multiuso	Impressão em frente e verso
A4 210 x 297 mm (8,3 x 11,7 pol)	✓	✓	✓	✓
A5 LEF¹ 210 x 148 mm (8,3 x 5,8 pol)	✓	✓	✓	✓
A5 SEF 148 x 210 mm (5,8 x 8,3 pol)	✓	x	✓	x
A6 105 x 148 mm (4,1 x 5,8 pol)	✓	x	✓	✓
JIS B5 182 x 257 mm (7,2 x 10,1 pol)	✓	x	✓	✓
Ofício (México) 216 x 340 mm (8,5 x 13,4 pol)	✓	✓	✓	✓
Statement 140 x 216 mm (5,5 x 8,5 pol)	✓	x	✓	✓
Executivo 184 x 267 mm (7,3 x 10,5 pol)	✓	x	✓	✓
Carta 216 x 279 mm (8,5 x 11 pol)	✓	✓	✓	✓
Ofício 216 x 356 mm (8,5 x 14 pol)	✓	✓	✓	✓
Fólio 216 x 330 mm (8,5 x 13 pol)	✓	✓	✓	✓
Universal 105 x 148 mm (4,1 x 5,8 pol) a 216 x 356 mm (8,5 x 14 pol)	✓	x	✓	✓
Envelope 7 3/4 (Monarch)³ 98 x 191 mm (3,9 x 7,5 pol)	✓	x	✓	x
Envelope 9 98 x 225 mm (3,9 x 8,9 pol)	✓	x	✓	x

¹ A5 de margem longa (LEF) é recomendado em vez de A5 de margem curta (SEF).

² Envelopes com menos de 101,6 mm (4,5 pol.) podem amassar. Esse tipo de papel deve ser testado quanto a aceitação.

Tamanho do papel	Bandeja padrão ou opcional para 550 folhas	Bandeja opcional para 2100 folhas	Alimentador multiuso	Impressão em frente e verso
Envelope 10 ² 105 x 241 mm (4,1 x 9,5 pol)	✓	X	✓	X
Envelope DL ² 110 x 220 mm (4,3 x 8,7 pol)	✓	X	✓	X
Envelope C5 ² 162 x 229 mm (6,4 x 9 pol)	✓	X	✓	X
Envelope B5 ² 176 x 250 mm (6,9 x 9,8 pol)	✓	X	✓	X
Outros envelopes ² 98,4 x 162 mm (3,9 x 6,4 pol) a 176 x 250 mm (6,9 x 9,8 pol)	✓	X	✓	X

¹ A5 de margem longa (LEF) é recomendado em vez de A5 de margem curta (SEF).

² Envelopes com menos de 101,6 mm (4,5 pol.) podem amassar. Esse tipo de papel deve ser testado quanto a aceitação.

Tamanhos de papel compatíveis com as opções de saída ou encadernadores

Tamanho do papel	Empilhadeira de impressão offset	Caixa de correio de 4 bandejas	Encadernador		Encadernador, perfurador		
			Empilhar	Grampear	Empilhar	Grampear	Perfuração
A4 210 x 297 mm (8,3 x 11,7 pol)	✓	✓	✓	✓	✓	✓	✓
A5 LEF 210 x 148 mm (8,3 x 5,8 pol)	✓	✓	✓	✓	✓	✓	X
A5 SEF 148 x 210 mm (5,8 x 8,3 pol)	✓	✓	✓	X	✓	X	X
A6 105 x 148 mm (4,1 x 5,8 pol)	✓	✓	X	X	X	X	X
JIS B5 182 x 257 mm (7,2 x 10,1 pol)	✓	✓	✓	X	✓	X	X
Ofício (México) 216 x 340 mm (8,5 x 13,4 pol)	✓	✓	✓	✓	✓	✓	✓
Statement 140 x 216 mm (5,5 x 8,5 pol)	✓	✓	✓	X	✓	X	X
Executivo 184 x 267 mm (7,3 x 10,5 pol)	✓	✓	✓	X	✓	X	X
Carta 216 x 279 mm (8,5 x 11 pol)	✓	✓	✓	✓	✓	✓	✓

Tamanho do papel	Empilhadeira de impressão offset	Caixa de correio de 4 bandejas	Encadernador		Encadernador, perfurador		
			Empilhar	Grampear	Empilhar	Grampear	Perfuração
Ofício 216 x 356 mm (8,5 x 14 pol)	✓	✓	✓	✓	✓	✓	X
Fólio 216 x 330 mm (8,5 x 13 pol)	✓	✓	✓	✓	✓	✓	✓
Universal 105 x 148 mm (4,1 x 5,8 pol) a 216 x 356 mm (8,5 x 14 pol)	✓	✓	X	X	X	X	X
Envelope 7 3/4 (Monarch) 98 x 191 mm (3,9 x 7,5 pol)	✓	X	X	X	X	X	X
Envelope 9 98 x 225 mm (3,9 x 8,9 pol)	✓	X	X	X	X	X	X
Envelope 10 105 x 241 mm (4,1 x 9,5 pol)	✓	X	X	X	X	X	X
Envelope DL 110 x 220 mm (4,3 x 8,7 pol)	✓	X	X	X	X	X	X
Envelope C5 162 x 229 mm (6,4 x 9 pol)	✓	X	X	X	X	X	X
Envelope B5 176 x 250 mm (6,9 x 9,8 pol)	✓	X	X	X	X	X	X
Outros envelopes 98,4 x 162 mm (3,9 x 6,4 pol) a 176 x 250 mm (6,9 x 9,8 pol)	✓	X	X	X	X	X	X

Tipos de papel compatíveis

Tipos de papel compatíveis da impressora

Tipo de papel	Bandeja padrão ou opcional para 550 folhas	Bandeja opcional para 2100 folhas	Alimentador multiuso	Impressão em frente e verso
Papel comum	✓	✓	✓	✓
Cartões	✓	X	✓	✓
Transparência¹	✓	X	✓	X
Etiquetas	✓	X	✓	X

¹ Para evitar que as transparências grudem, imprima somente até 20 páginas. Imprima as próximas páginas depois de três minutos.

Tipo de papel	Bandeja padrão ou opcional para 550 folhas	Bandeja opcional para 2100 folhas	Alimentador multiuso	Impressão em frente e verso
Bond	✓	✓	✓	✓
Envelope	✓	x	✓	x
Envelope áspero	✓	x	✓	x
Timbrado	✓	✓	✓	✓
Pré-impresso	✓	✓	✓	✓
Papel colorido	✓	x	✓	✓
Gramatura menor	✓	x	✓	✓
Gramatura maior	✓	x	✓	✓
Áspero/algodão	✓	x	✓	✓
Tipo personalizado [x]	✓	x	✓	✓

¹ Para evitar que as transparências grudem, imprima somente até 20 páginas. Imprima as próximas páginas depois de três minutos.

Tipos de papel compatíveis com as opções de saída ou encadernadores

Tipo de papel	Empilhadeira de impressão offset	Caixa de correio de 4 bandejas	Encadernador		Encadernador, perfurador		
			Empilhar	Grampear	Empilhar	Grampear	Perfuração
Papel comum	✓	✓	✓	✓	✓	✓	✓
Cartões	✓	x	x	x	x	x	x
Transparências	✓	x	✓	x	✓	x	x
Etiquetas	✓	x	x	x	x	x	x
Bond	✓	✓	✓	✓	✓	✓	✓
Envelope	✓	x	x	x	x	x	x
Envelope áspero	✓	x	x	x	x	x	x
Timbrado	✓	✓	✓	✓	✓	✓	✓
Pré-impresso	✓	✓	✓	✓	✓	✓	✓

Tipo de papel	Empilhadeira de impressão offset	Caixa de correio de 4 bandejas	Encadernador		Encadernador, perfurador		
			Empilhar	Grampear	Empilhar	Grampear	Perfuração
Papel colorido	✓	X	X	X	X	X	X
Gramatura menor	✓	X	X	X	X	X	X
Gramatura maior	✓	X	X	X	X	X	X
Áspero/algodão	✓	X	X	X	X	X	X
Tipo personalizado [x]	✓	X	X	X	X	X	X

Gramaturas de papel compatíveis

Gramaturas de papel compatíveis com a impressora

Tipo e gramatura de papel	Bandeja padrão ou opcional para 550 folhas	Bandeja opcional para 2100 folhas	Alimentador multiuso	Impressão em frente e verso
Papel comum ou encorpado¹ Papel encorpado de fibras longas 60 a 176 g/m ² (16 a 47 lb)	✓	✓	✓	✓
Cartões Papel encorpado de fibras longas 203 g/m ² (125 lb)	✓	X	✓	✓
Cartões Papel encorpado de fibras longas 199 g/m ² (110 lb)	✓	X	✓	✓
Cartões Papel encorpado de fibras longas 176 g/m ² (65 lb)	✓	X	✓	✓
Transparência Papel encorpado de fibras longas 138 a 146 g/m ² (37 a 39 lb)	✓	X	✓	X
Etiquetas de papel 180 g/m ² (48 lb, encorpado)	✓	X	✓	✓
Formulários integrados² 140 a 175 g/m ² (37 a 47 lb, encorpado)	✓	X	✓	✓

¹ Fibras curtas é preferencial para papel com mais de 176 g/m² (47 lb).

² A área sensível à pressão deve ser a primeira inserida na impressora.

³ O conteúdo limite de algodão em envelopes encorpados de 28 lb é de 25%.

Tipo e gramatura de papel	Bandeja padrão ou opcional para 550 folhas	Bandeja opcional para 2100 folhas	Alimentador multiuso	Impressão em frente e verso
Formulários integrados 75 a 135 g/m ² (20 a 36 lb, encorpado)	✓	X	✓	✓
Envelopes³ 60 a 105 g/m ² (16 a 28 lb, encorpado)	✓	X	✓	✓

¹ Fibras curtas é preferencial para papel com mais de 176 g/m² (47 lb).
² A área sensível à pressão deve ser a primeira inserida na impressora.
³ O conteúdo limite de algodão em envelopes encorpados de 28 lb é de 25%.

Gramaturas de papel compatíveis com as opções de saída ou encadernadores

Tipo e gramatura de papel	Empilhadeira de impressão offset	Caixa de correio de 4 bandejas	Encadernador		Encadernador, perfurador		
			Empilhar	Grampear	Empilhar	Grampear	Perfuração
Papel comum ou encorpado Papel encorpado de fibras longas 60 a 176 g/m ² (16 a 47 lb)	✓	X	✓	X	✓	X	X
Papel comum ou encorpado Papel encorpado de fibras longas de 60 a 90 g/m ² (16 a 24 lb encorpado)	✓	✓	✓	✓	✓	✓	✓
Cartões Papel encorpado de fibras longas 203 g/m ² (125 lb)	✓	X	✓	X	✓	X	X
Cartões Papel encorpado de fibras longas 199 g/m ² (110 lb)	✓	X	✓	X	✓	X	X
Cartões Papel encorpado de fibras longas 176 g/m ² (65 lb)	✓	X	X	X	X	X	X
Cartões Papel encorpado de fibras longas de 163 g/m ² (90 lb encorpado)	✓	X	✓	X	✓	X	X
Transparência Papel encorpado de fibras longas 138 a 146 g/m ² (37 a 39 lb)	✓	X	✓	X	✓	X	X
Etiquetas de papel 180 g/m ² (48 lb, encorpado)	✓	X	X	X	X	X	X

Tipo e gramatura de papel	Empilhadeira de impressão offset	Caixa de correio de 4 bandejas	Encadernador		Encadernador, perfurador		
			Empilhar	Grampear	Empilhar	Grampear	Perfuração
Formulários integrados 140 a 175 g/m ² (37 a 47 lb, encorpado)	✓	X	X	X	X	X	X
Formulários integrados 75 a 135 g/m ² (20 a 36 lb, encorpado)	✓	X	X	X	X	X	X
Envelopes 60 a 105 g/m ² (16 a 28 lb, encorpado)	✓	X	X	X	X	X	X

Papel inaceitável

Os tipos de papel a seguir não são recomendados para uso na impressora:

- Papéis quimicamente tratados, usados para fazer cópias sem papel carbono. Eles também são chamados de papéis sem carbono, CCP (Carbonless Copy Paper) ou NCR (No Carbon Required).
- Papéis pré-impressos com elementos químicos que possam contaminar a impressora.
- Papéis pré-impressos que possam ser afetados pela temperatura no fusor da impressora.
- Papéis pré-impressos que exijam um registro (a exata localização da impressão na página) superior a $\pm 2,3$ mm ($\pm 0,09$ pol). Por exemplo, formulários de reconhecimento óptico de caracteres (OCR).

Às vezes o registro pode ser ajustado com um software para imprimir nesses formulários com êxito.

- Papéis revestidos (encorpados apagáveis), sintéticos e térmicos.
- Papéis com bordas ásperas, ásperos ou altamente texturizados ou papéis ondulados.
- Papéis em desacordo com a norma EN12281:2002 (europeia).
- Papéis com gramatura inferior a 60 g/m² (16 lb).
- Formulários ou documentos com várias vias.

Uso de papel reciclado

A Lexmark trabalha para reduzir o impacto ambiental do papel ao fornecer aos clientes opções quando se trata de impressão. Uma das formas de alcançarmos esse objetivo é por meio do testes de produtos, para garantir a utilização de papel reciclado – mais especificamente, papel produzido com 30%, 50% e 100% de conteúdo reciclado pós-consumo. A nossa expectativa é que os papéis reciclados tenham um desempenho tão bom quanto o papel virgem nas nossas impressoras. Embora não exista uma norma oficial para a utilização de papel em equipamentos de escritório, a Lexmark utiliza a Norma Europeia EN 12281 como padrão mínimo de propriedades. Para garantir a amplitude dos testes, o papel de teste inclui 100% de papel reciclado da América do Norte, Europa e Ásia, e os testes são realizados com uma umidade relativa entre 8% e 80%. Os testes incluem impressão em frente e verso. É possível utilizar papel de escritório com conteúdo renovável, reciclado ou livre de cloro.

Imprimindo

Impressão de um computador

Nota: Para etiquetas, cartões e envelopes, defina o tipo e o tamanho do papel na impressora antes de imprimir o documento.

- 1 No documento que deseja imprimir, abra a caixa de diálogo Imprimir.
- 2 Se necessário, ajuste as definições.
- 3 Imprima o documento.

Como imprimir a partir de um dispositivo móvel

Imprima de um dispositivo móvel utilizando o Lexmark Mobile Print

Lexmark™ O Mobile Print permite enviar documentos e imagens diretamente para um dispositivo da Lexmark.

- 1 Abra o documento, e depois envie ou compartilhe o documento para o Mobile Print.



Nota: Alguns aplicativos de terceiros podem não suportar o recurso de envio ou compartilhamento. Para obter mais informações, consulte a documentação que acompanha o aplicativo.

- 2 Selecione uma impressora.
- 3 Imprima o documento.

Imprimindo a partir de um dispositivo móvel utilizando o Serviço de impressão Mopria

Mopria® O serviço de impressão é uma solução de mobile printing para dispositivos móveis em execução no Android™ versão 5.0 ou posterior. Permite que você imprima diretamente em qualquer impressora certificada da Mopria.

Nota: Faça o download do aplicativo de Serviço de impressão Mopria na loja do Google Play™ e habilite-o no dispositivo móvel.

- 1 No seu dispositivo móvel Android, inicie um aplicativo compatível ou selecione um documento do gerenciador de arquivos.
- 2 Toque em  > **Imprimir**.
- 3 Selecione uma impressora e depois ajuste as as configurações, se necessário.
- 4 Toque no .

Impressão a partir de um dispositivo móvel com AirPrint

O recurso de software AirPrint é uma solução de mobile printing que permite imprimir diretamente de dispositivos da Apple em uma impressora certificada da AirPrint.

Notas:

- Certifique-se de que o dispositivo Apple e a impressora estejam conectados à mesma rede. Se a rede contém diversos hubs sem fio, certifique-se de que os dispositivos estejam conectados à mesma sub-rede.
- Esse aplicativo está disponível apenas em alguns dispositivos da Apple.

1 Do dispositivo móvel, selecione um documento através do gerenciador de arquivos ou inicie um aplicativo compatível.

2 Toque em  > **Imprimir**.

3 Selecione uma impressora e depois ajuste as as configurações, se necessário.

4 Imprima o documento.



Imprimindo a partir de um dispositivo móvel com o Wi-Fi Direct®

Wi-Fi Direct® é um serviço de impressão que permite imprimir em qualquer impressora pronta para Wi-Fi Direct®.

Nota: Verifique se o dispositivo móvel está conectado à rede sem fio da impressora. Para obter mais informações, consulte "[Como conectar um dispositivo móvel à impressora](#)" na página 168.

1 No seu dispositivo móvel, inicie um aplicativo compatível ou selecione um documento do gerenciador de arquivos.

2 Dependendo do dispositivo móvel, faça o seguinte:

- Toque em  > **Imprimir**.
- Toque em  > **Imprimir**.
- Toque em  > **Imprimir**.

3 Selecione uma impressora e depois ajuste as as configurações, se necessário.

4 Imprima o documento.

Impressão a partir de uma unidade flash

- 1 Insira a unidade flash.



Notas:

- Se você inserir a unidade flash e uma mensagem de erro for exibida, a impressora está ignorando a unidade flash.
- Se você inserir a unidade flash enquanto a impressora estiver processando outros trabalhos de impressão, a mensagem **Ocupada** será exibida.

- 2 No visor, toque no documento que você deseja imprimir.
Se necessário, configure outras definições de impressão.

- 3 Envie o trabalho de impressão.

Para imprimir outro documento, toque em **Unidade USB**.

Aviso — Danos potenciais: Para evitar avaria ou perda de dados da impressora, não toque na unidade flash nem na impressora na área mostrada enquanto a impressora estiver imprimindo ativamente, lendo ou gravando no dispositivo de memória.



Unidades flash e tipos de arquivo suportados

Unidades flash

- Lexar JumpDrive S70 (16 GB e 32 GB)
- SanDisk Cruzer (16 GB e 32 GB)
- PNY Attaché (16 GB e 32 GB)

Notas:

- A impressora suporta unidades flash USB de alta velocidade com padrão de velocidade máxima.
- Unidades flash USB devem ser compatíveis com o sistema de arquivos FAT (File Allocation Tables).

Tipos de arquivo

Documentos

- PDF (versão 1.7 ou anterior)
- HTML
- XPS
- Microsoft Office (.doc, .docx, .xls, .xlsx, .ppt, .pptx)

Imagens

- .dcx
- .gif
- .JPEG ou .jpg
- .bmp
- .pcx
- .TIFF ou .tif
- .png

Configurar trabalhos confidenciais

1 No painel de controle, navegue para:
Clique em **Configurações > Segurança > Configuração de impressão confidencial**.

2 Configure as definições.

Use	Para
Máximo de PINs inválidos	Configure o número de vezes em que um PIN inválido pode ser digitado. Nota: Quando o limite é alcançado, os trabalhos de impressão desse nome de usuário são excluídos.
Expiração de trabalho confidencial	Configure o tempo de expiração para os trabalhos de impressão confidenciais. Nota: Trabalhos confidenciais suspensos são armazenados na impressora até serem liberados ou excluídos manualmente.
Expiração de trabalho para repetição	Configure o tempo de expiração para um trabalho de impressão ser repetido. Nota: Repita trabalhos suspensos armazenados na memória da impressora para serem reimpressos.
Expiração de trabalho para verificação	Configure o tempo de expiração no qual a impressora imprimirá uma cópia antes de imprimir as cópias restantes. Nota: Trabalhos para verificação imprimem uma cópia para verificar se ela é satisfatória antes de imprimir as cópias restantes.
Expiração de trabalho para reserva	Configure o tempo de expiração no qual a impressora armazena trabalhos de impressão. Nota: Trabalhos suspensos para reserva são excluídos automaticamente após a impressão.
Exigir que todos os trabalhos sejam mantidos	Configure a impressora para suportar todos os trabalhos de impressão.
Manter documentos duplicados	Defina a impressora para imprimir todos os documentos com o mesmo nome de arquivo.

Como imprimir trabalhos confidenciais e outros trabalhos suspensos

Para usuários do Windows

- 1 Com um documento aberto, clique em **Arquivo > Imprimir**.
- 2 Selecione um impressora e clique em **Propriedades, Preferências, Opções ou Configuração**.
- 3 Clique em **Imprimir e reter**.
- 4 Selecione **Usar imprimir e reter** e atribua um nome de usuário.
- 5 Selecione o tipo do trabalho de impressão (Confidencial, Repetir, Reservar ou Verificar).
Se você selecionar **Confidencial**, proteja o trabalho de impressão com um número de identificação pessoal (PIN).
- 6 Clique em **OK** ou em **Imprimir**.

7 Na tela inicial da impressora, libere o trabalho de impressão.

- Para trabalhos de impressão confidenciais, toque em **Trabalhos suspensos** > selecione o nome de usuário > **Confidencial** > digite o PIN > selecione o trabalho de impressão > defina as configurações > **Imprimir**.
- Para outros trabalhos de impressão, toque em **Trabalhos suspensos** > selecione o nome de usuário > selecione o trabalho de impressão > defina as configurações > **Imprimir**.

Para usuários do Macintosh

Como usar o AirPrint

- 1** Com um documento aberto, escolha **Arquivo** > **Imprimir**.
- 2** Selecione uma impressora e, no menu suspenso próximo ao menu Orientação, escolha **Impressão por PIN**.
- 3** Ative **Imprimir com PIN** e digite um PIN de quatro dígitos.
- 4** Clique em **Imprimir**.
- 5** Na tela inicial da impressora, libere o trabalho de impressão. Toque em **Trabalhos suspensos** > Selecione o nome do seu computador > **Confidencial** > Digite o PIN > Selecione o trabalho de impressão > **Imprimir**.

Como usar o driver de impressão

- 1** Com um documento aberto, escolha **Arquivo** > **Imprimir**.
- 2** Selecione uma impressora e, no menu suspenso próximo ao menu Orientação, escolha **Imprimir e reter**.
- 3** Escolha **Impressão confidencial** e insira um PIN de quatro dígitos.
- 4** Clique em **Imprimir**.
- 5** Na tela inicial da impressora, libere o trabalho de impressão. Toque em **Trabalhos suspensos** > Selecione o nome do seu computador > **Confidencial** > Selecione o trabalho de impressão > Digite o PIN > **Imprimir**.

Imprimir a partir de um perfil do Cloud Connector

- 1** Na tela inicial, toque em **Cloud Connector**.
- 2** Selecione um provedor de serviços e, em seguida, selecione um perfil.

Nota: Para obter mais informações sobre a criação de um perfil do Cloud Connector, consulte "[Criar um perfil do Cloud Connector](#)" na página 23.

- 3** Toque em **Imprimir** e, em seguida, selecione um arquivo.
Se necessário, altere as configurações.

Nota: Certifique-se de selecionar um arquivo compatível.

- 4** Imprima o documento.

Imprimindo uma lista de amostras de fontes

- 1 Na tela inicial, toque em **Configurações** > **Relatórios** > **Imprimir** > **Imprimir fontes**.
- 2 Toque em **Fontes PCL** ou **Fontes PS**.

Impressão de uma lista de diretórios

Na tela inicial, toque em **Configurações** > **Relatórios** > **Imprimir** > **Imprimir diretório**.

Cancelamento de um trabalho de impressão

Pelo painel de controle da impressora

- 1 Na tela inicial, toque em **Fila de trabalhos**.
Nota: Você também pode acessar essa definição tocando na parte superior da tela inicial.
- 2 Selecione o trabalho a ser cancelado.

Do computador

- 1 Dependendo do sistema operacional, faça o seguinte:
 - Abra a pasta de impressoras e selecione sua impressora.
 - Em Preferências do sistema, no menu Apple, navegue até a impressora.
- 2 Selecione o trabalho a ser cancelado.

Como copiar

Usando o alimentador automático de documentos e o vidro do scanner

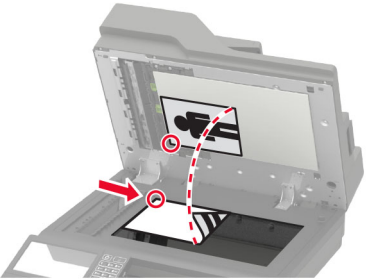
Alimentador Automático de Documentos (ADF)	Vidro do scanner
 <ul style="list-style-type: none"> • Use o ADF para várias páginas ou documentos frente e verso. • Coloque um documento original voltado para cima. Para documentos de várias páginas, certifique-se de alinhar a borda principal antes de carregar. • Ajuste as guias do ADF para que correspondam ao tamanho do papel que está sendo carregado. 	 <ul style="list-style-type: none"> • Use o vidro do scanner para páginas únicas de documentos, páginas de livros, itens pequenos (como cartões-postais ou fotografias), transparências, papel fotográfico ou mídia muito fina (como recortes de revistas). • Coloque o documento voltado para baixo no canto com a seta.

Cópias

- 1 Carregue um documento original na bandeja do ADF ou no vidro do scanner.

Nota: Para evitar imagens cortadas, confira se o documento original e a saída possuem o mesmo tamanho do papel.

- 2 Na tela inicial, toque em **Copiar** e especifique o número de cópias.

Se necessário, ajuste as configurações de cópia.

- 3 Copie o documento.

Nota: Para fazer uma cópia rápida, no painel de controle, pressione .

Cópia de fotos

- 1 Coloque uma foto no vidro do scanner.
- 2 Na tela inicial, toque em **Copiar** > **Conteúdo** > **Tipo de conteúdo** > **Fotografia**.
- 3 Toque em **Origem do conteúdo** e escolha a definição que melhor corresponda à fotografia original.
- 4 Copiar a fotografia.

Copiando em papel timbrado

- 1 Carregue um documento original na bandeja do ADF ou no vidro do scanner.
- 2 Na tela inicial, toque em **Copiar** > **Copiar de** > e selecione o tamanho do documento original.
- 3 Clique em **Copiar para** e selecione a origem do papel que contém o papel timbrado.
Se você tiver carregado o papel timbrado dentro do alimentador multiuso, navegue até:
Copiar para > **Alimentador multiuso** > selecione um tamanho de papel > **Papel timbrado**
- 4 Copie o documento.

Cópia nos dois lados do papel

- 1 Carregue um documento original na bandeja do ADF ou no vidro do scanner.
- 2 Na tela inicial, toque em **Copiar** > **Lados**.
- 3 Ajuste as configurações.
- 4 Copie o documento.

Redução ou ampliação de cópias

- 1 Carregue um documento original na bandeja do ADF ou no vidro do scanner.
- 2 Na tela inicial, navegue até:
Copiar > **Ajustar** > especifique um valor de ajuste
Nota: A alteração do tamanho do documento original ou saída após definir a opção Ajustar restaura o valor para Automático.
- 3 Copie o documento.

Agrupamento de cópias

- 1 Carregue um documento original na bandeja do ADF ou no vidro do scanner.
- 2 Na tela inicial, toque em **Copiar** > **Agrupar** > **Ativado [1,2,1,2,1,2]**.
- 3 Copie o documento.

Folhas separadoras entre as cópias

- 1 Carregue um documento original na bandeja do ADF ou no vidro do scanner.
- 2 Na tela inicial, toque em **Copiar** > **Folhas separadoras**.
- 3 Ajuste as configurações.
- 4 Envie o trabalho de cópia.

Para copiar várias páginas em uma única folha

- 1 Carregue um documento original na bandeja do ADF ou no vidro do scanner.
- 2 Na tela inicial, toque em **Copiar** > **Páginas por lado**.
- 3 Ajuste as configurações.
- 4 Copie o documento.

Criando um atalho de cópia

- 1 Na tela inicial, toque em **Copiar**.
- 2 Ajuste as configurações e toque em .
- 3 Crie um atalho.

Envio de e-mails

Usando o alimentador automático de documentos e o vidro do scanner

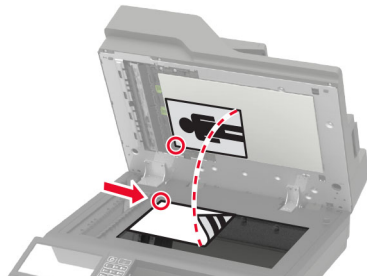
Alimentador Automático de Documentos (ADF)	Vidro do scanner
 <ul style="list-style-type: none"> • Use o ADF para várias páginas ou documentos frente e verso. • Coloque um documento original voltado para cima. Para documentos de várias páginas, certifique-se de alinhar a borda principal antes de carregar. • Ajuste as guias do ADF para que correspondam ao tamanho do papel que está sendo carregado. 	 <ul style="list-style-type: none"> • Use o vidro do scanner para páginas únicas de documentos, páginas de livros, itens pequenos (como cartões-postais ou fotografias), transparências, papel fotográfico ou mídia muito fina (como recortes de revistas). • Coloque o documento voltado para baixo no canto com a seta.

Como configurar o SMTP de e-mail

Defina as configurações do Simple Mail Transfer Protocol (SMTP) para enviar um documento digitalizado por e-mail. As configurações variam de acordo com cada provedor de serviços de e-mail.

Antes de começar, certifique-se de que a impressora esteja conectada à rede, e de que a rede esteja conectada à Internet.

Como usar o menu Configurações na impressora

- 1 Na tela inicial, toque em **Configurações > E-mail > Configuração de e-mail**.
- 2 Defina as configurações.

Notas:

- Para obter mais informações sobre a senha, consulte a lista de [provedores de serviços de e-mail](#).
- Para provedores de serviços de e-mail não mencionados na lista, entre em contato com seu provedor e solicite as configurações.

Como usar o Embedded Web Server

- 1 Abra o navegador da Web e digite o endereço IP da impressora no campo de endereço.

Notas:

- Veja o endereço IP da impressora na tela inicial da impressora. O endereço IP é exibido em quatro conjuntos de números separados por pontos, por exemplo: 123.123.123.123.

- Se você estiver usando um servidor proxy, desative-o temporariamente para que a página da Web seja carregada corretamente.

2 Clique em **Configurações > E-mail**.

3 Na seção Configuração de e-mail, confirme as configurações.

Notas:

- Para obter mais informações sobre a senha, consulte a lista de [provedores de serviços de e-mail](#).
- Para provedores de serviços de e-mail não mencionados na lista, entre em contato com seu provedor e solicite as configurações.

4 Clique em **Salvar**.

Provedores de serviços de e-mail

- [AOL Mail](#)
- [Comcast Mail](#)
- [Gmail](#)
- [iCloud Mail](#)
- [Mail.com](#)
- [NetEase Mail \(mail.126.com\)](#)
- [NetEase Mail \(mail.163.com\)](#)
- [NetEase Mail \(mail.yeah.net\)](#)
- [Outlook Live](#)
- [QQ Mail](#)
- [Sina Mail](#)
- [Sohu Mail](#)
- [Yahoo! Correio](#)
- [Zoho Mail](#)

Notas:

- Se você encontrar erros usando as configurações fornecidas, entre em contato com o provedor de serviços de e-mail.
- Para provedores de serviços de e-mail não mencionados na lista, entre em contato com seu provedor.

AOL Mail

Configuração	Valor
Gateway SMTP primário	smtp.aol.com
Porta do gateway SMTP primário	587
Usar SSL/TLS	Obrigatório
Certificado de confiança obrigatório	Desativado
Endereço de resposta	Seu endereço de e-mail
Autenticação do servidor SMTP	Login/Comum
E-mail iniciado por dispositivo	Utilizar credenciais de dispositivo SMTP

Configuração	Valor
ID do usuário do dispositivo	Seu endereço de e-mail
Senha do dispositivo	Senha do aplicativo Nota: Para criar uma senha do aplicativo, acesse a página de Segurança da conta da AOL , faça login em sua conta e clique em Gerar senha do aplicativo .

Comcast Mail

Configuração	Valor
Gateway SMTP primário	smtp.comcast.net
Porta do gateway SMTP primário	587
Usar SSL/TLS	Obrigatório
Certificado de confiança obrigatório	Desativado
Endereço de resposta	Seu endereço de e-mail
Autenticação do servidor SMTP	Login/Comum
E-mail iniciado por dispositivo	Utilizar credenciais de dispositivo SMTP
ID do usuário do dispositivo	Seu endereço de e-mail
Senha do dispositivo	Senha da conta

Gmail™

Nota: Certifique-se de que a verificação de duas etapas esteja ativada na sua conta do Google. Para ativar a verificação de duas-etapas, acesse a página de [Segurança da Conta do Google](#), faça login na sua conta e, na seção "Entrar no Google", clique em **Verificação em duas etapas**.

Configuração	Valor
Gateway SMTP primário	smtp.gmail.com
Porta do gateway SMTP primário	587
Usar SSL/TLS	Obrigatório
Certificado de confiança obrigatório	Desativado
Endereço de resposta	Seu endereço de e-mail
Autenticação do servidor SMTP	Login/Comum
E-mail iniciado por dispositivo	Utilizar credenciais de dispositivo SMTP
ID do usuário do dispositivo	Seu endereço de e-mail
Senha do dispositivo	Senha do aplicativo Notas: <ul style="list-style-type: none"> Para criar uma senha do aplicativo, acesse a página de Segurança da conta do Google, faça login em sua conta e, na seção "Entrar no Google", clique em Senhas do aplicativo. A opção "Senhas do aplicativo" é exibida apenas se a verificação em duas etapas estiver ativada.

iCloud Mail

Nota: Certifique-se de que a verificação de duas etapas esteja ativada em sua conta.

Configuração	Valor
Gateway SMTP primário	smtp.mail.me.com
Porta do gateway SMTP primário	587
Usar SSL/TLS	Obrigatório
Certificado de confiança obrigatório	Desativado
Endereço de resposta	Seu endereço de e-mail
Autenticação do servidor SMTP	Login/Comum
E-mail iniciado por dispositivo	Utilizar credenciais de dispositivo SMTP
ID do usuário do dispositivo	Seu endereço de e-mail
Senha do dispositivo	Senha do aplicativo Nota: Para criar uma senha do aplicativo, acesse a página de Gerenciamento de conta do iCloud , faça login em sua conta e, na seção Segurança, clique em Gerar senha .

Mail.com

Configuração	Valor
Gateway SMTP primário	smtp.mail.com
Porta do gateway SMTP primário	587
Usar SSL/TLS	Obrigatório
Certificado de confiança obrigatório	Desativado
Endereço de resposta	Seu endereço de e-mail
Autenticação do servidor SMTP	Login/Comum
E-mail iniciado por dispositivo	Utilizar credenciais de dispositivo SMTP
ID do usuário do dispositivo	Seu endereço de e-mail
Senha do dispositivo	Senha da conta

NetEase Mail (mail.126.com)

Nota: Certifique-se de que o serviço SMTP esteja ativado na sua conta. Para ativar o serviço, na página inicial do NetEase Mail, clique em **Configurações > POP3/SMTP/IMAP** e ative a opção **Serviço IMAP/SMTP** ou **Serviço POP3/SMTP**.

Configuração	Valor
Gateway SMTP primário	smtp.126.com
Porta do gateway SMTP primário	465
Usar SSL/TLS	Obrigatório
Certificado de confiança obrigatório	Desativado
Endereço de resposta	Seu endereço de e-mail

Configuração	Valor
Autenticação do servidor SMTP	Login/Comum
E-mail iniciado por dispositivo	Utilizar credenciais de dispositivo SMTP
ID do usuário do dispositivo	Seu endereço de e-mail
Senha do dispositivo	Senha de autorização Nota: A senha de autorização é fornecida quando o Serviço IMAP/SMTP ou o Serviço POP3/SMTP está ativado.

NetEase Mail (mail.163.com)

Nota: Certifique-se de que o serviço SMTP esteja ativado na sua conta. Para ativar o serviço, na página inicial do NetEase Mail, clique em **Configurações > POP3/SMTP/IMAP** e ative a opção **Serviço IMAP/SMTP** ou **Serviço POP3/SMTP**.

Configuração	Valor
Gateway SMTP primário	smtp.163.com
Porta do gateway SMTP primário	465
Usar SSL/TLS	Obrigatório
Certificado de confiança obrigatório	Desativado
Endereço de resposta	Seu endereço de e-mail
Autenticação do servidor SMTP	Login/Comum
E-mail iniciado por dispositivo	Utilizar credenciais de dispositivo SMTP
ID do usuário do dispositivo	Seu endereço de e-mail
Senha do dispositivo	Senha de autorização Nota: A senha de autorização é fornecida quando o Serviço IMAP/SMTP ou o Serviço POP3/SMTP está ativado.

NetEase Mail (mail.yeah.net)

Nota: Certifique-se de que o serviço SMTP esteja ativado na sua conta. Para ativar o serviço, na página inicial do NetEase Mail, clique em **Configurações > POP3/SMTP/IMAP** e ative a opção **Serviço IMAP/SMTP** ou **Serviço POP3/SMTP**.

Configuração	Valor
Gateway SMTP primário	smtp.yeah.net
Porta do gateway SMTP primário	465
Usar SSL/TLS	Obrigatório
Certificado de confiança obrigatório	Desativado
Endereço de resposta	Seu endereço de e-mail
Autenticação do servidor SMTP	Login/Comum
E-mail iniciado por dispositivo	Utilizar credenciais de dispositivo SMTP
ID do usuário do dispositivo	Seu endereço de e-mail

Configuração	Valor
Senha do dispositivo	Senha de autorização Nota: A senha de autorização é fornecida quando o Serviço IMAP/SMTP ou o Serviço POP3/SMTP está ativado.

Outlook Live

Essas configurações se aplicam aos domínios de e-mail outlook.com e hotmail.com.

Configuração	Valor
Gateway SMTP primário	smtp.office365.com
Porta do gateway SMTP primário	587
Usar SSL/TLS	Obrigatório
Certificado de confiança obrigatório	Desativado
Endereço de resposta	Seu endereço de e-mail
Autenticação do servidor SMTP	Login/Comum
E-mail iniciado por dispositivo	Utilizar credenciais de dispositivo SMTP
ID do usuário do dispositivo	Seu endereço de e-mail
Senha do dispositivo	Senha da conta ou do aplicativo Notas: <ul style="list-style-type: none"> • Para contas em que a verificação de duas etapas está desativada, use a senha da conta. • Para contas em que a verificação de duas etapas está ativada, use a senha do aplicativo. Para criar uma senha do aplicativo, acesse a página de Gerenciamento de conta do Outlook Live e faça login em sua conta.

QQ Mail

Nota: Certifique-se de que o serviço SMTP esteja ativado na sua conta. Para ativar o serviço, na página inicial do QQ Mail, clique em **Configurações > Conta**. Na seção Serviço POP3/IMAP/SMTP/Exchange/CardDAV/CalDAV, ative **Serviço POP3/SMTP** ou **Serviço IMAP/SMTP**.

Configuração	Valor
Gateway SMTP primário	smtp.qq.com
Porta do gateway SMTP primário	587
Usar SSL/TLS	Obrigatório
Certificado de confiança obrigatório	Desativado
Endereço de resposta	Seu endereço de e-mail
Autenticação do servidor SMTP	Login/Comum
E-mail iniciado por dispositivo	Utilizar credenciais de dispositivo SMTP
ID do usuário do dispositivo	Seu endereço de e-mail

Configuração	Valor
Senha do dispositivo	Código de autorização Nota: Para gerar um código de autorização, na página inicial do QQ Mail, clique em Configurações > Conta e, na seção Serviço POP3/IMAP/SMTP/Exchange/CardDAV/CalDAV, clique em Gerar código de autorização .

Sina Mail

Nota: Certifique-se de que o serviço POP3/SMTP esteja ativado na sua conta. Para ativar o serviço, na página inicial do Sina Mail, clique em **Configurações > Mais configurações > POP/IMAP/SMTP do usuário final** e ative o **Serviço POP3/SMTP**.

Configuração	Valor
Gateway SMTP primário	smtp.sina.com
Porta do gateway SMTP primário	587
Usar SSL/TLS	Obrigatório
Certificado de confiança obrigatório	Desativado
Endereço de resposta	Seu endereço de e-mail
Autenticação do servidor SMTP	Login/Comum
E-mail iniciado por dispositivo	Utilizar credenciais de dispositivo SMTP
ID do usuário do dispositivo	Seu endereço de e-mail
Senha do dispositivo	Código de autorização Nota: Para criar um código de autorização, na página inicial do e-mail, clique em Configurações > Mais configurações > POP/IMAP/SMTP do usuário final e ative o Status do código de autorização .

Sohu Mail

Nota: Certifique-se de que o serviço SMTP esteja ativado na sua conta. Para ativar o serviço, na página inicial do Sohu Mail, clique em **Opções > Configurações > POP3/SMTP/IMAP** e ative a opção **Serviço IMAP/SMTP** ou **Serviço POP3/SMTP**.

Configuração	Valor
Gateway SMTP primário	smtp.sohu.com
Porta do gateway SMTP primário	465
Usar SSL/TLS	Obrigatório
Certificado de confiança obrigatório	Desativado
Endereço de resposta	Seu endereço de e-mail
Autenticação do servidor SMTP	Login/Comum
E-mail iniciado por dispositivo	Utilizar credenciais de dispositivo SMTP
ID do usuário do dispositivo	Seu endereço de e-mail

Configuração	Valor
Senha do dispositivo	Senha independente Nota: A senha independente é fornecida quando o Serviço IMAP/SMTP ou o Serviço POP3/SMTP está ativado.

Yahoo! Correio

Configuração	Valor
Gateway SMTP primário	smtp.mail.yahoo.com
Porta do gateway SMTP primário	587
Usar SSL/TLS	Obrigatório
Certificado de confiança obrigatório	Desativado
Endereço de resposta	Seu endereço de e-mail
Autenticação do servidor SMTP	Login/Comum
E-mail iniciado por dispositivo	Utilizar credenciais de dispositivo SMTP
ID do usuário do dispositivo	Seu endereço de e-mail
Senha do dispositivo	Senha do aplicativo Nota: Para criar uma senha do aplicativo, acesse a página de Segurança da conta do Yahoo , faça login em sua conta e clique em Gerar senha do aplicativo .

Zoho Mail

Configuração	Valor
Gateway SMTP primário	smtp.zoho.com
Porta do gateway SMTP primário	587
Usar SSL/TLS	Obrigatório
Certificado de confiança obrigatório	Desativado
Endereço de resposta	Seu endereço de e-mail
Autenticação do servidor SMTP	Login/Comum
E-mail iniciado por dispositivo	Utilizar credenciais de dispositivo SMTP
ID do usuário do dispositivo	Seu endereço de e-mail
Senha do dispositivo	Senha da conta ou do aplicativo Notas: <ul style="list-style-type: none"> • Para contas em que a verificação de duas etapas está desativada, use a senha da conta. • Para contas em que a verificação de duas etapas está ativada, use a senha do aplicativo. Para criar uma senha do aplicativo, acesse a página de Segurança da conta do Zoho Mail, faça login em sua conta e, na seção Senhas específicas de aplicativos, clique em Gerar nova senha.

Como enviar e-mail

Antes de começar, certifique-se de que as configurações SMTP de e-mail estejam configuradas. Para mais informações, consulte "[Como configurar o SMTP de e-mail](#)" na página 56.

Como usar o painel de controle

- 1 Coloque o documento original na bandeja do ADF ou sobre o vidro do scanner.
- 2 Na tela inicial, toque em **E-mail** e, em seguida, insira as informações necessárias.
- 3 Se necessário, defina as configurações do tipo de arquivo de saída.
- 4 Envie o e-mail.

Como usar um número de atalho

- 1 Coloque o documento original na bandeja do ADF ou sobre o vidro do scanner.
- 2 Na tela inicial, toque em **Centro de atalhos > E-mail**.
- 3 Selecione o número de atalho.
- 4 Envie o e-mail.

Criação de um atalho de e-mail

- 1 Na tela inicial, toque em **E-mail**.
- 2 Ajuste as configurações e toque em .
- 3 Crie um atalho.

Fax

Usando o alimentador automático de documentos e o vidro do scanner

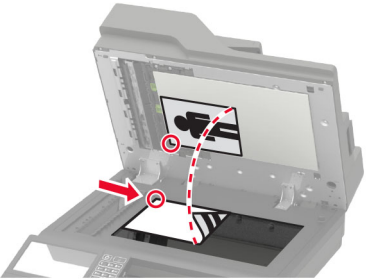
Alimentador Automático de Documentos (ADF)	Vidro do scanner
 <ul style="list-style-type: none">• Use o ADF para várias páginas ou documentos frente e verso.• Coloque um documento original voltado para cima. Para documentos de várias páginas, certifique-se de alinhar a borda principal antes de carregar.• Ajuste as guias do ADF para que correspondam ao tamanho do papel que está sendo carregado.	 <ul style="list-style-type: none">• Use o vidro do scanner para páginas únicas de documentos, páginas de livros, itens pequenos (como cartões-postais ou fotografias), transparências, papel fotográfico ou mídia muito fina (como recortes de revistas).• Coloque o documento voltado para baixo no canto com a seta.

Como configurar a impressora para enviar fax

Notas:

- Os métodos de conexão a seguir são aplicáveis apenas em alguns países ou regiões.
- Durante a configuração inicial da impressora, desmarque a caixa de seleção de função de fax e qualquer outra função que você pretenda configurar mais tarde e selecione **Continuar**.
- Se a função de fax estiver ativada e não estiver completamente configurada, a luz indicadora poderá piscar em vermelho.

Aviso — Danos potenciais: Para evitar perda de dados ou mal funcionamento da impressora, não toque nos cabos ou na área indicada da impressora enquanto estiver enviando ou recebendo um fax.



Fax compatível

Modelo da impressora	Fax analógico	etherFAX ¹	Servidor de fax	Fax sobre IP (FoIP) ²
MX822ade	✓	✓	✓	✓
MX822adtfe	✓	✓	✓	✓
MX822adxe	✓	✓	✓	✓
MX822de	x	✓	✓	✓
MX826ade	✓	✓	✓	✓
MX826adtfe	✓	✓	✓	✓
MX826adxe	✓	✓	✓	✓
MX826de	x	✓	✓	✓
XM7355	✓	✓	✓	✓
XM7335b	✓	✓	✓	✓
XM7335bi	x	✓	✓	✓
XM7335i	x	✓	✓	✓
XM7370	✓	✓	✓	✓
XM7370i	x	✓	✓	✓

¹ Precisa de uma assinatura. Para mais informações, visite <https://www.etherfax.net/lexmark> ou entre em contato com o local onde você adquiriu a impressora.

² Precisa de um pacote de licenças instalado. Para obter mais informações, entre em contato com o local em que você adquiriu a impressora.

Como configurar a função de fax usando o fax analógico

Notas:

- Este recurso está disponível somente em alguns modelos de impressoras.
- Alguns métodos de conexão são aplicáveis apenas em alguns países ou regiões.
- Se a função de fax estiver ativada e não estiver completamente configurada, a luz indicadora poderá piscar em vermelho.
- Se você não tiver um ambiente de TCP/IP, use o painel de controle para configurar o fax.

Aviso — Danos potenciais: Para evitar perda de dados ou mal funcionamento da impressora, não toque nos cabos ou na área indicada da impressora enquanto estiver enviando ou recebendo um fax.



Como usar o menu Configurações na impressora

- 1 Na tela inicial, toque em **Configurações > Fax > Configuração de fax > Configurações gerais de fax**.
- 2 Defina as configurações.

Como usar o Embedded Web Server

- 1 Abra o navegador da Web e digite o endereço IP da impressora no campo de endereço.

Notas:

- Veja o endereço IP da impressora na tela inicial. O endereço IP é exibido em quatro conjuntos de números separados por pontos, por exemplo: 123.123.123.123.
- Se você estiver usando um servidor proxy, desative-o temporariamente para que a página da Web seja carregada corretamente.

- 2 Clique em **Configurações > Fax > Configuração de fax > Configurações gerais de fax**.
- 3 Defina as configurações.
- 4 Aplique as alterações.

Como configurar a função de fax usando o etherFAX

Notas:

- É necessário que o firmware da impressora esteja atualizado. Para mais informações, consulte "[Atualizando o firmware](#)" na página 317.
- É necessário que haja um pacote de licenças apropriado instalado na impressora. Para mais informações, entre em contato com o etherFAX.
- Certifique-se de que a impressora esteja registrada no portal etherFAX. Para mais informações, visite <https://www.etherfax.net/lexmark>.
- O registro exige o número de série da impressora. Para localizar o número de série, consulte "[Localização do número de série da impressora](#)" na página 11.

1 Abra o navegador da Web e digite o endereço IP da impressora no campo de endereço.

Notas:

- Veja o endereço IP da impressora na tela inicial. O endereço IP é exibido em quatro conjuntos de números separados por pontos, por exemplo: 123.123.123.123.
- Se você estiver usando um servidor proxy, desative-o temporariamente para que a página da Web seja carregada corretamente.

2 Clique em **Configurações > Fax > Configuração de fax > Configurações gerais de fax**.

Nota: A opção Configuração de fax é exibida somente se a opção Modo fax estiver definida como Fax.

3 No campo Nome do fax, digite um nome exclusivo.

4 No campo Número do fax, digite o número do fax fornecido pelo etherFAX.

5 No menu Transporte de fax, selecione **etherFAX**.

6 Aplique as alterações.

Como configurar a função de fax usando o servidor de fax

Notas:

- Esse recurso permite o envio de mensagens de fax a um provedor de serviços de fax compatível com o recebimento de e-mail.
- Esse recurso é compatível apenas com mensagens de fax enviadas. Para aceitar o recebimento de fax, certifique-se de que tenha um recurso de fax, como fax analógico, etherFAX ou Fax sobre IP (FoIP), configurado na impressora.

1 Abra o navegador da Web e digite o endereço IP da impressora no campo de endereço.

Notas:

- Veja o endereço IP da impressora na tela inicial. O endereço IP é exibido em quatro conjuntos de números separados por pontos, por exemplo: 123.123.123.123.
- Se você estiver usando um servidor proxy, desative-o temporariamente para que a página da Web seja carregada corretamente.

2 Clique em **Configurações > Fax**.

3 No menu Modo Fax, selecione **Servidor de fax** e clique em **Salvar**.

4 Clique em **Configuração de servidor de fax**.

5 No campo Formato de destino, digite **[#]@myfax.com**, onde **[#]** é o número do fax e **myfax.com** é o domínio do provedor de fax.

Notas:

- Se necessário, configure os campos Endereço de resposta, Assunto ou Mensagem.
- Para permitir que a impressora receba mensagens de fax, ative as configurações de recebimento de fax no dispositivo. Certifique-se de que tenha um recurso de fax configurado no dispositivo.

6 Clique em **Salvar**.

7 Clique em **Configurações de e-mail do servidor de fax** e execute um dos seguintes procedimentos:

- Ative **Utilizar servidor SMTP de e-mail**.

Nota: Se as configurações de SMTP de e-mail não foram definidas, consulte "[Como configurar o SMTP de e-mail](#)" na página 56.

- Defina as configurações de SMTP. Para obter mais informações, entre em contato com o provedor de serviços de e-mail.

8 Aplique as alterações.

Configurando fax usando uma linha de telefone padrão

Nota: Estas instruções são aplicáveis somente a impressoras compatíveis com o fax analógico. Para mais informações, consulte "[Fax compatível](#)" na página 66.

 **ATENÇÃO—RISCO DE CHOQUE:** Para evitar o risco de choque elétrico, não instale este produto nem faça conexões elétricas ou a cabo, como recursos do fax, cabos de energia ou telefone, durante tempestades com relâmpago.

 **ATENÇÃO—RISCO DE CHOQUE:** Para evitar o risco de choque elétrico, não use o recurso de fax durante tempestades com relâmpago.

 **ATENÇÃO—RISCO DE FERIMENTO:** Para reduzir o risco de incêndio, use apenas um cabo de 26 AWG ou um fio de telecomunicações (RJ-11) maior ao conectar o produto à rede de telefone pública conectada. Para os usuários na Austrália, o cabo deve ser aprovado pelo Australian Communications and Media Authority.

Configuração 1: A impressora está conectada a uma linha de fax dedicada

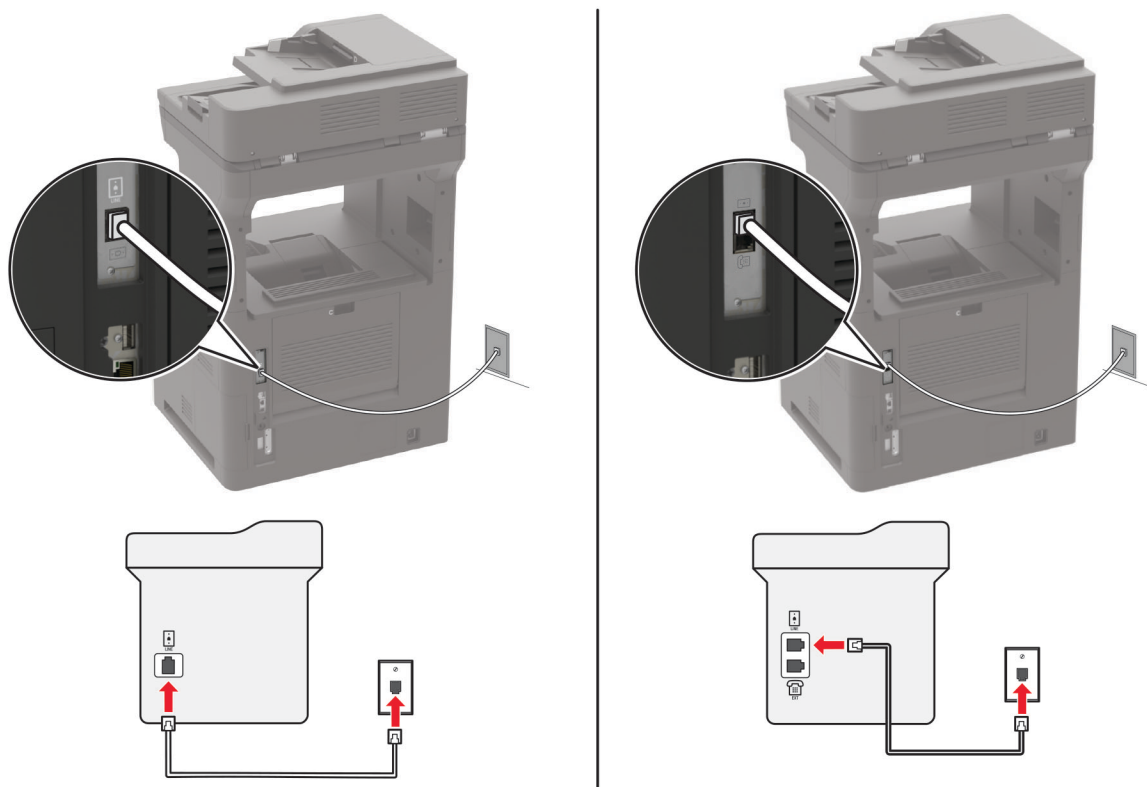

- 1 Conecte uma extremidade do cabo de telefone à porta line da impressora.
- 2 Conecte a outra extremidade do cabo a uma tomada de telefone analógica ativa.

Notas:

- Você pode definir a impressora para receber fax automaticamente (defina Atendimento automático como **Ativado**) ou manualmente (defina o Atendimento automático como **Desativado**).
- Para receber faxes automaticamente, configure a impressora para atender após um número específico de toques.

Configuração 2: A impressora compartilha a linha com uma secretária eletrônica

Nota: Se você assina um serviço de toque diferente, configure o padrão de toque correto para a impressora. Caso contrário, a impressora não receberá fax, mesmo que você a defina para receber automaticamente.

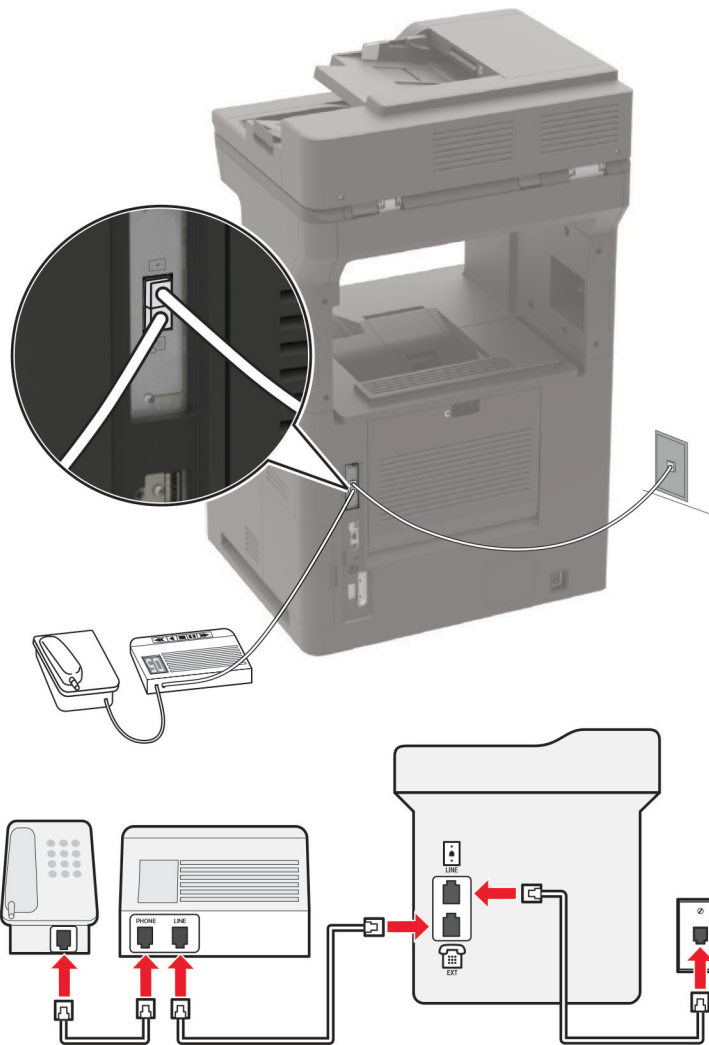
Conectada à mesma tomada telefônica

Nota: Estas instruções são aplicáveis somente a impressoras que têm portas EXT e line.

- Conecte uma extremidade do cabo de telefone à porta line da impressora.
- Conecte a outra extremidade do cabo a uma tomada de telefone analógica ativa.
- Conecte sua secretária eletrônica à porta telefônica da impressora.

Conectada a tomadas diferentes

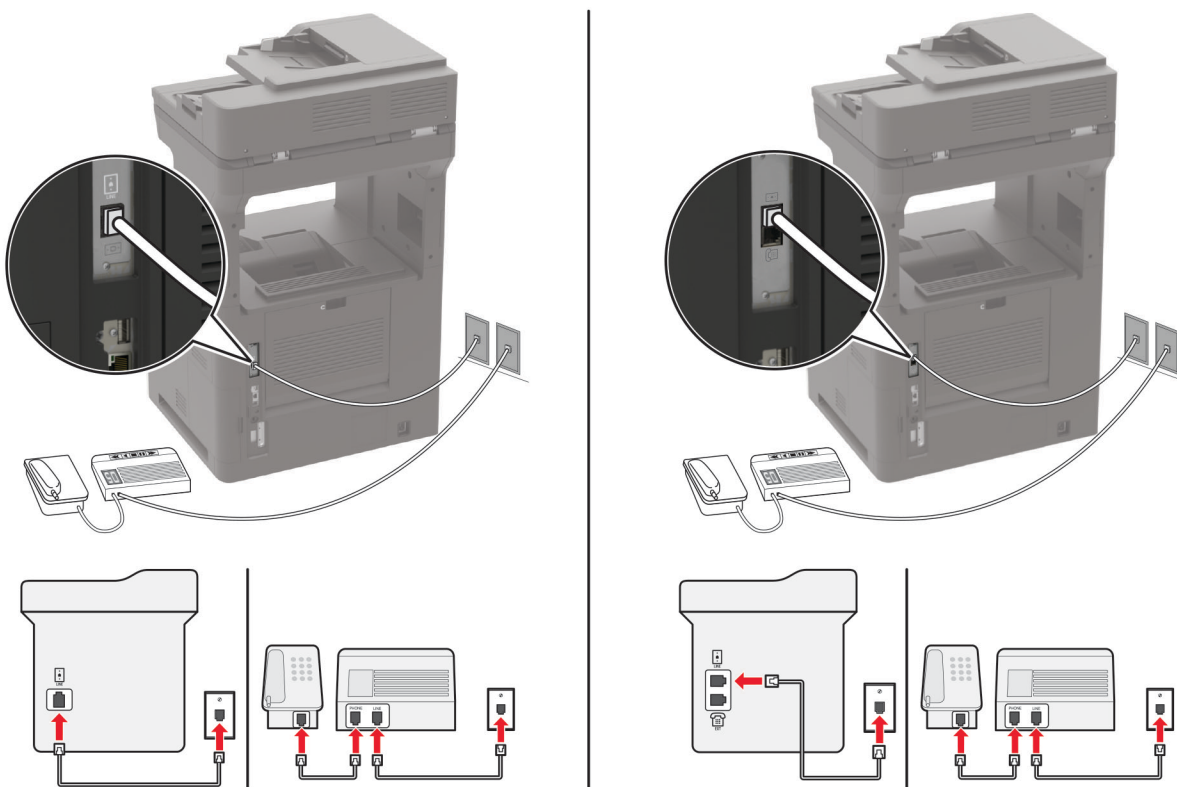

- 1 Conecte uma extremidade do cabo de telefone à porta line da impressora.
- 2 Conecte a outra extremidade do cabo a uma tomada de telefone analógica ativa.

Notas:

- Se houver apenas um número de telefone em sua linha, configure a impressora para receber faxes automaticamente.
- Configure a impressora para atender chamadas dois toques depois da secretária eletrônica. Por exemplo, se a secretária eletrônica atender as chamadas após quatro toques, ajuste a definição Toques para atender da impressora para **seis**.

Como configurar fax em países ou regiões com diferentes tomadas e plugues telefônicos

Nota: Estas instruções são aplicáveis somente a impressoras compatíveis com o fax analógico. Para mais informações, consulte "[Fax compatível](#)" na página 66.

⚡ ATENÇÃO—RISCO DE CHOQUE: Para evitar o risco de choque elétrico, não instale este produto nem faça conexões elétricas ou a cabo, como recursos do fax, cabos de energia ou telefone, durante tempestades com relâmpago.

⚡ ATENÇÃO—RISCO DE CHOQUE: Para evitar o risco de choque elétrico, não use o recurso de fax durante tempestades com relâmpago.

⚠ ATENÇÃO—RISCO DE FERIMENTO: Para reduzir o risco de incêndio, use apenas um cabo de 26 AWG ou um fio de telecomunicações (RJ-11) maior ao conectar o produto à rede de telefone pública conectada. Para os usuários na Austrália, o cabo deve ser aprovado pelo Australian Communications and Media Authority.

A tomada padrão adotada pela maioria dos países ou regiões é a RJ-11. Se a tomada telefônica ou equipamento em seu local não for compatível com este tipo de conexão, então use um adaptador de telefone. Um adaptador para seu país ou região pode não vir com a impressora e você precisará comprá-lo separadamente.

Pode existir um plugue adaptador conectado à porta telefônica da impressora. Não remova o plugue adaptador da porta telefônica da impressora se você for conectar em um sistema telefônico em cascata ou serial.

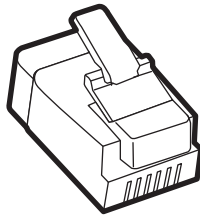

Nome da peça	Número de peça
Plugue adaptador Lexmark	40X8519

Como conectar a impressora a uma tomada diferente da RJ-11

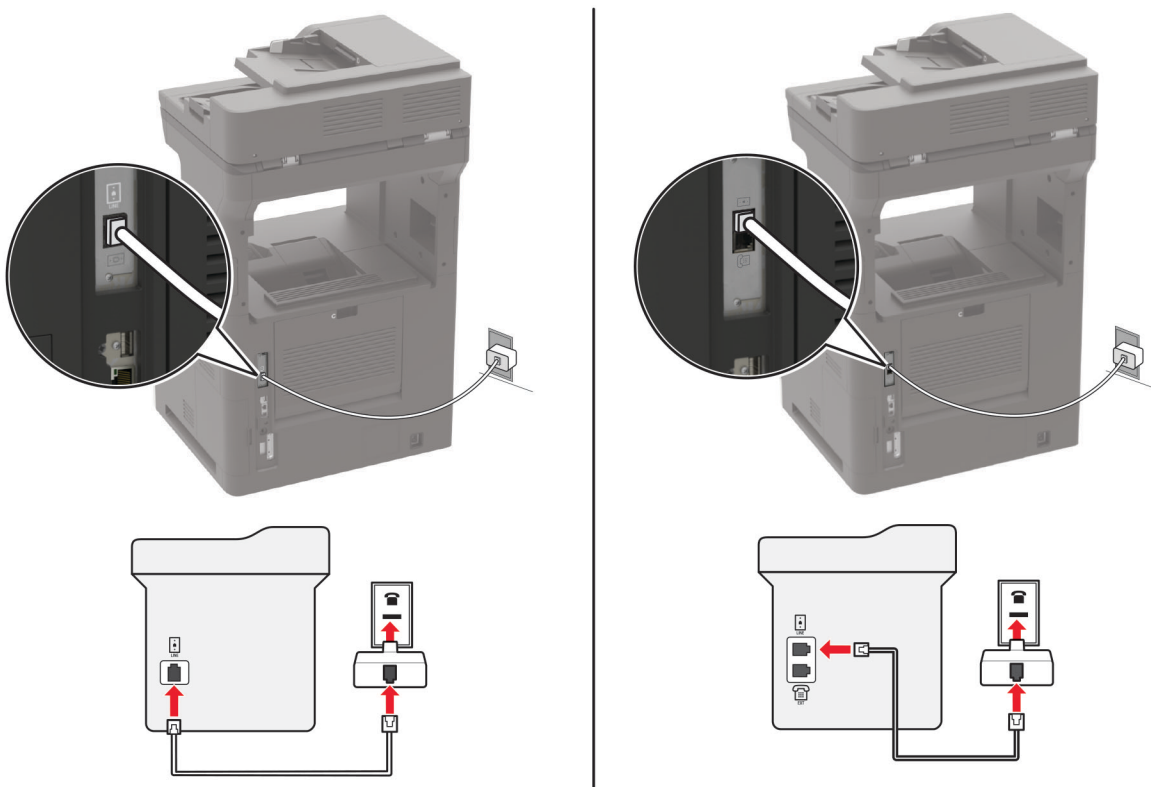

- 1 Conecte uma extremidade do cabo de telefone à porta line da impressora.
- 2 Conecte a outra extremidade do cabo ao adaptador RJ-11 e depois conecte o adaptador na tomada.

- 3 Se quiser conectar outro dispositivo com um conector diferente do RJ-11 à mesma tomada, conecte-o diretamente ao adaptador de telefone.

Conectando-se a um serviço de toques distintos

Um toque distinto permite que você tenha diversos números de telefone em uma única linha. Cada número de telefone é atribuído a um padrão de toque diferente.

Nota: Estas instruções são aplicáveis somente a impressoras compatíveis com o fax analógico. Para mais informações, consulte "[Fax compatível](#)" na página 66.

- 1 Na tela inicial, toque em **Configurações > Fax > Configuração de fax > Configurações de recebimento de fax > Controles de administrador > Atendimento ativado**.
- 2 Selecione um padrão de toque.

Configuração da data e hora do fax

Nota: Certifique-se de que o fax esteja configurado. Para mais informações, consulte "[Como configurar a impressora para enviar fax](#)" na página 65.

- 1 Na tela inicial, toque em **Configurações > Dispositivo > Preferências > Data e hora > Configurar**.
- 2 Defina as configurações.

Configurando o horário de verão

Nota: Certifique-se de que o fax esteja configurado. Para mais informações, consulte "[Como configurar a impressora para enviar fax](#)" na página 65.

- 1 Na tela inicial, toque em **Configurações > Dispositivo > Preferências > Data e hora > Configurar**.
- 2 No menu Fuso horário, selecione **Personalizar (UTC+usuário)**.
- 3 Defina as configurações.

Como enviar um fax

Nota: Certifique-se de que o fax esteja configurado. Para mais informações, consulte "[Como configurar a impressora para enviar fax](#)" na página 65.

Como usar o painel de controle

- 1 Coloque o documento original na bandeja do ADF ou sobre o vidro do scanner.
- 2 Na tela inicial, toque em **Fax** e insira as informações necessárias.
Se necessário, ajuste as configurações.
- 3 Envie o fax.

Como usar o computador

Antes de começar, verifique se o driver do fax está instalado. Para mais informações, consulte "[Como instalar o driver de fax](#)" na página 315.

Para usuários do Windows

- 1 No documento que você está tentando enviar por fax, abra a caixa de diálogo Imprimir.
- 2 Selecione a impressora e clique em **Propriedades, Preferências, Opções** ou **Configurar**.
- 3 Clique em **Fax > Ativar fax > Sempre exibir configurações de fax antes de enviá-lo** e digite o número do destinatário.
Se necessário, defina outras configurações de fax.
- 4 Envie o fax.

Para usuários do Macintosh

- 1 Com um documento aberto, escolha **Arquivo > Imprimir**.
- 2 Selecione a impressora que possui – **Fax** adicionado após seu nome.
- 3 No campo Para, insira o número do destinatário.
Se necessário, defina outras configurações de fax.
- 4 Envie o fax.

Agendando o envio de um fax

Nota: Certifique-se de que o fax esteja configurado. Para mais informações, consulte "[Como configurar a impressora para enviar fax](#)" na página 65.

- 1 Coloque o documento original na bandeja do ADF ou sobre o vidro do scanner.
- 2 Na tela inicial, toque em **Fax > Para** > insira o número do fax > **Concluído**.
- 3 Toque em **Tempo de envio**, configure a data e a hora e, em seguida, toque em **OK**.
- 4 Envie o fax.

Criando um atalho de destino de fax

Nota: Certifique-se de que o fax esteja configurado. Para mais informações, consulte "[Como configurar a impressora para enviar fax](#)" na página 65.

- 1 Na tela inicial, toque em **Fax > Para**.
- 2 Digite o número de fax do destinatário e toque em **Concluído**.
- 3 Toque em .
- 4 Crie um atalho.

Como alterar a resolução do fax

Nota: Certifique-se de que o fax esteja configurado. Para mais informações, consulte "[Como configurar a impressora para enviar fax](#)" na página 65.

- 1 Coloque o documento original na bandeja do ADF ou sobre o vidro do scanner.
- 2 Na tela inicial, toque em **Fax** e insira as informações necessárias.
- 3 Toque em **Resolução** e, em seguida, ajuste a configuração.
- 4 Envie o fax.

Como ajustar a tonalidade do fax

Nota: Certifique-se de que o fax esteja configurado. Para mais informações, consulte "[Como configurar a impressora para enviar fax](#)" na página 65.

- 1 Coloque o documento original na bandeja do ADF ou sobre o vidro do scanner.
- 2 Na tela inicial, toque em **Fax** e insira as informações necessárias.
- 3 Toque em **Tonalidade** e ajuste a configuração.
- 4 Envie o fax.

Impressão de um log de fax

Nota: Certifique-se de que o fax esteja configurado. Para mais informações, consulte "[Como configurar a impressora para enviar fax](#)" na página 65.

- 1 Na tela inicial, toque em **Configurações > Relatórios > Fax**.
- 2 Toque em **Log de trabalhos de fax** ou em **Log de chamadas de fax**.

Como bloquear faxes indesejados

Nota: Certifique-se de que o fax esteja configurado. Para mais informações, consulte "[Como configurar a impressora para enviar fax](#)" na página 65.

- 1 Na tela inicial, toque em **Configurações > Fax > Configurações de fax > Configurações de recebimento de fax > Controles administrativos**.
- 2 Defina Bloquear fax sem nome para **Ativado**.

Como reter fax

Nota: Certifique-se de que o fax esteja configurado. Para mais informações, consulte "[Como configurar a impressora para enviar fax](#)" na página 65.

- 1 Na tela inicial, toque em **Definições > Fax > Configuração de fax > Configurações de recebimento de fax > Reter fax**.
- 2 Selecione um modo.

Como encaminhar fax

Nota: Certifique-se de que o fax esteja configurado. Para mais informações, consulte "[Como configurar a impressora para enviar fax](#)" na página 65.

- 1 Crie um atalho de destino.
 - a Na tela inicial, toque em **Centro de atalhos**.

Nota: O ícone e nome podem ter sido alterados. Para obter mais informações, entre em contato com o administrador.
 - b Selecione uma função de impressora e toque em **Criar atalho**.
 - c Configure as definições e toque em **Salvar**.
 - d Digite um nome de atalho exclusivo.
 - e Toque em **OK**.

Nota: Anote o número do atalho.
- 2 Na tela inicial, toque em **Configurações > Fax > Configurações de fax > Configurações de recebimento de fax > Controles administrativos**.
- 3 Toque em **Encaminhamento de fax** e em **Encaminhar** ou em **Imprimir e encaminhar**.
- 4 Toque em **Encaminhar para** e selecione um destino.
- 5 Selecione um tipo de destino e insira o número do atalho do destino.

Como digitalizar

Usando o alimentador automático de documentos e o vidro do scanner

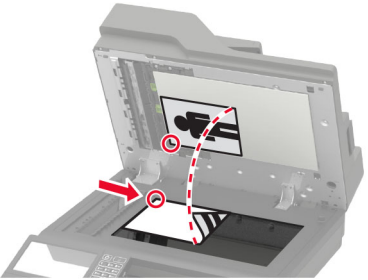
Alimentador Automático de Documentos (ADF)	Vidro do scanner
 <ul style="list-style-type: none"> • Use o ADF para várias páginas ou documentos frente e verso. • Coloque um documento original voltado para cima. Para documentos de várias páginas, certifique-se de alinhar a borda principal antes de carregar. • Ajuste as guias do ADF para que correspondam ao tamanho do papel que está sendo carregado. 	 <ul style="list-style-type: none"> • Use o vidro do scanner para páginas únicas de documentos, páginas de livros, itens pequenos (como cartões-postais ou fotografias), transparências, papel fotográfico ou mídia muito fina (como recortes de revistas). • Coloque o documento voltado para baixo no canto com a seta.

Como digitalizar para um computador

Antes de começar, verifique se:

- O firmware da impressora está atualizado. Para mais informações, consulte "[Atualizando o firmware](#)" na [página 317](#).
- O computador e a impressora estão conectados à mesma rede.

Para usuários do Windows

Como usar o Lexmark ScanBack Utility

- 1 No computador, execute o Lexmark ScanBack Utility e clique em **Avançar**.

Nota: Para baixar o utilitário, acesse www.lexmark.com/downloads.

- 2 Clique em **Configurar** e adicione o endereço IP da impressora.

Nota: Veja o endereço IP da impressora na tela inicial da impressora. O endereço IP é exibido em quatro conjuntos de números separados por pontos, por exemplo: 123.123.123.123.

- 3 Clique em **Fechar** > **Avançar**.

- 4 Selecione o tamanho do documento original e clique em **Avançar**.

- 5 Selecione um formato de arquivo e uma resolução de digitalização e clique em **Avançar**.

- 6 Digite um nome de perfil de digitalização exclusivo e clique em **Avançar**.

7 Navegue até o local onde deseja salvar o documento digitalizado, crie um o nome do arquivo e clique em **Avançar**.

Nota: Para reutilizar o perfil de digitalização, habilite a opção **Criar atalho** e crie um nome de atalho exclusivo.

8 Clique em **Concluir**.

9 Carregue um documento original no alimentador automático de documentos ou no vidro do scanner.

10 Na tela inicial da impressora, toque em **Perfis de digitalização** e, em seguida, selecione um perfil de digitalização.

Nota: Certifique-se de que a opção Perfis de digitalização esteja ativada. Na tela inicial, toque em **Configurações > Dispositivo > Ícones visíveis da tela inicial > Perfis de digitalização > Exibir**.

Como usar o Fax e Scanner do Windows

Nota: Verifique se a impressora está adicionada ao computador. Para mais informações, consulte "[Como adicionar impressoras a um computador](#)" na página 315.

1 Carregue um documento original no alimentador automático de documentos ou no vidro do scanner.

2 No computador, abra o **Fax e Scanner do Windows**.

3 No menu Fonte, selecione a origem do scanner.

4 Se necessário, altere as configurações de digitalização.

5 Digitalize o documento.

Para usuários do Macintosh

Nota: Verifique se a impressora está adicionada ao computador. Para mais informações, consulte "[Como adicionar impressoras a um computador](#)" na página 315.

1 Carregue um documento original no alimentador automático de documentos ou no vidro do scanner.

2 Na computador, execute um dos seguintes procedimentos:

- Abra **Captura de imagem**.
- Abra **Impressoras e scanner** e selecione uma impressora. Clique em **Digitalizar > Abrir scanner**.

3 Na janela Scanner, execute um ou mais dos seguintes procedimentos:

- Selecione onde deseja salvar o documento digitalizado.
- Selecione o tamanho do documento original.
- Para digitalizar do ADF, selecione **Alimentador de documentos** no Menu Digitalizar ou ative a opção **Usar alimentador de documentos**.
- Se necessário, defina as configurações de digitalização.

4 Clique em **Digitalizar**.

Digitalização para um servidor FTP

1 Coloque o documento original na bandeja do ADF ou no vidro do scanner.

2 Na tela inicial, toque em **FTP** e insira as informações necessárias.

- 3 Se necessário, configure outras definições de FTP.
- 4 Envie o trabalho de FTP.

Digitalização em uma pasta de rede

- 1 Coloque o documento na bandeja do ADF ou no vidro do scanner.
- 2 Na tela inicial, toque em **Scan Center**.

Nota: O ícone e nome podem ter sido alterados. Para obter mais informações, entre em contato com o administrador.

- 3 Execute um dos seguintes procedimentos:
 - Selecione um destino.
 - Nota:** Para o SFTP, configure o número da porta para **22**.
 - Use um atalho tocando em ★ e, em seguida, selecione o atalho na lista.
- 4 Digitalize o documento.

Criação de um atalho de FTP

- 1 Na tela inicial, toque em **FTP**.
- 2 Digite o endereço do servidor FTP e toque em ★.
- 3 Crie um atalho.

Como digitalizar para uma unidade flash

- 1 Coloque o documento original na bandeja do ADF ou sobre o vidro do scanner.
- 2 Insira a unidade flash.



3 Toque em **Digitalizar para USB** e ajuste as configurações, se necessário.

Notas:

- Para salvar o documento digitalizado em uma pasta, toque em **Digitalizar para**, selecione uma pasta e toque em **Digitalizar aqui**.
- Se a tela da unidade USB não for exibida, toque em **Unidade USB** no painel de controle.

4 Digitalize o documento.

Aviso — Danos potenciais: Para evitar avaria ou perda de dados da impressora, não toque na unidade flash nem na impressora na área mostrada enquanto a impressora estiver imprimindo ativamente, lendo ou gravando no dispositivo de memória.



Digitalizar para um perfil do Cloud Connector

1 Coloque o documento original na bandeja do ADF ou no vidro do scanner.

2 Na tela inicial, toque em **Cloud Connector**.

3 Selecione um provedor de serviços e, em seguida, selecione um perfil.

Nota: Para obter mais informações sobre a criação de um perfil do Cloud Connector, consulte "[Criar um perfil do Cloud Connector](#)" na página 23.

4 Toque em **Digitalizar** e atribua um nome de arquivo e pasta de destino.

5 Toque em **Digitalizar aqui**.

Se necessário, altere as definições de digitalização.

6 Digitalize o documento.

Noções básicas sobre os menus da impressora

Mapa de menus

Dispositivo	<ul style="list-style-type: none"> • Preferências • Modo Ecológico • Painel operador remoto • Notificações • Gerenciamento de energia • Coleta anônima de dados 	<ul style="list-style-type: none"> • Acessibilidade • Restaurar padrões de fábrica • Manutenção • Ícones visíveis da tela inicial • Sobre esta impressora
Imprimir	<ul style="list-style-type: none"> • Layout • Concluindo • Configurar • Qualidade • Contagem de trabalhos • XPS 	<ul style="list-style-type: none"> • PDF • PostScript • PCL • HTML • Imagem
Papel	<ul style="list-style-type: none"> • Configuração de bandeja • Configuração de mídia 	<ul style="list-style-type: none"> • Configuração das bandejas
Copiar	Padrões de cópia	
Fax	Padrões de fax	
E-mail	<ul style="list-style-type: none"> • Configuração de e-mail • Padrões de e-mail 	<ul style="list-style-type: none"> • Configuração de link da Web
FTP	Padrões de FTP	
Unidade USB	<ul style="list-style-type: none"> • Digitalização para a unidade flash 	<ul style="list-style-type: none"> • Impressão da unidade flash
Rede/Portas	<ul style="list-style-type: none"> • Visão geral da rede • Sem fio • Wi-Fi Direct • Ethernet • TCP/IP • SNMP • IPSec 	<ul style="list-style-type: none"> • 802.1x • Configuração LPD • Configurações de HTTP/FTP • ThinPrint • USB • Restringir acesso à rede externa
Segurança	<ul style="list-style-type: none"> • Métodos de login • Programar dispositivos USB • Log de auditoria de segurança • Restrições de login • Configuração de impressão confidencial 	<ul style="list-style-type: none"> • Criptografia de disco • Apagar arquivos de dados temporários • Configurações de soluções LDAP • Diversos
Relatórios	<ul style="list-style-type: none"> • Página de configurações de menu • Dispositivo • Imprimir 	<ul style="list-style-type: none"> • Atalhos • Fax • Rede

Ajuda	<ul style="list-style-type: none"> • Imprimir todas as guias • Guia de qualidade monocromática • Guia de conexão • Guia de cópia • Guia de e-mail • Guia de fax 	<ul style="list-style-type: none"> • Guia de FTP • Guia informativo • Guia de mídia • Guia de mudança • Guia de qualidade de impressão • Guia de suprimentos
Solução de problemas	Páginas de teste de qualidade de impressão	Limpeza do scanner

Dispositivo

Preferências

Item do menu	Descrição
Idioma de exibição	Definir o idioma do texto exibido no visor.
País/região	Identifica o país ou a região em que a impressora está configurada para operar.
Executar configuração inicial Desativar* Ativar	Executar o assistente de configuração.
Teclado Tipo de teclado	Selecione um idioma como um tipo de teclado. Nota: talvez nem todos os valores de Tipo de teclado sejam exibidos ou seja necessário instalar um hardware especial para eles serem exibidos.
Informação exibida Texto de exibição 1 (endereço IP*) Texto de exibição 2 (Data/Hora*) Texto personalizado 1 Texto personalizado 2	Especificar as informações a serem exibidas na tela inicial.
Data e hora Configurar Data e hora atuais Definir data e hora manualmente Formato de data (MM-DD-AAAA*) Formato de hora (12 horas AM/PM*) Fuso horário (UTC-5:00*) Protocolo de tempo da rede Ativar NTP (Ativado*) Servidor NTP Ativar autenticação	Configura a data e a hora da impressora e o protocolo de tempo da rede.
Tamanhos de papel EUA* Métrica	Especificar a unidade de medida dos tamanhos de papel. Nota: O país ou a região selecionado no assistente de configuração inicial determina a configuração inicial do tamanho do papel.
Nota: Um asterisco (*) próximo a um valor indica a configuração padrão de fábrica.	

Item do menu	Descrição
Brilho da tela 20 - 100% (100*)	Ajusta o brilho do monitor.
Acesso à unidade flash Ativado* Desativado	Ativa o acesso à unidade flash.
Permitir remoção de plano de fundo Desativar Ativar*	Especifica se a remoção do plano de fundo é permitida.
Permitir digitalização de trabalhos personalizados Desativar Ativar*	Especifica se a configuração Digitalização de trabalho personalizado é exibida para cópia, digitalização e fax. Nota: Este item de menu é exibido apenas quando há um disco rígido instalado.
Digitalizando uma página do scanner de mesa Desativar* Ativar	Configura a impressora para digitalizar qualquer tipo de trabalho que envolva o vidro do scanner como uma página só. Nota: A impressora retorna à tela inicial depois de executar uma digitalização do scanner de mesa, em vez de exibir avisos.
Iluminação de saída Desativar Ativar*	Ativa a luz de saída integrada ou a luz indicadora de uma bandeja de saída opcional.
Feedback por áudio Botão Feedback (Ativado*) Volume (5*)	<ul style="list-style-type: none"> • Ativa o feedback por áudio para pressionamentos de botão, interações de painel, solicitações de carregamento de papel e notificações de erros. • Ajusta o volume do retorno.
Tempo limite da tela 5–300 segundos (60*)	Define o tempo ocioso antes da exibição da tela inicial no monitor ou do registro automático de uma conta de usuário na impressora.
Nota: Um asterisco (*) próximo a um valor indica a configuração padrão de fábrica.	

Modo Eco

Item do menu	Descrição
Imprimir Lados Simples* Frente e verso	Especificar se a impressão será realizada em um ou em ambos os lados do papel.
Nota: Um asterisco (*) próximo ao valor indica a definição padrão de fábrica.	

Item do menu	Descrição
Imprimir Páginas por lado Desativado* 2 páginas por lado 3 páginas por lado 4 páginas por lado 6 páginas por lado 9 páginas por lado 12 páginas por lado 16 páginas por lado	Imprimir imagens de várias páginas em um lado de uma folha de papel.
Imprimir Tonalidade do toner 1–10 (8*)	Determinar o nível de tonalidade das imagens e textos.
Copiar Lados Simple para simples* Simple para frente e verso Frente e verso para simples Frente e verso para frente e verso	Especificar o comportamento de digitalização com base no documento original.
Copiar Páginas por lado Desativado* 2 páginas em modo retrato 4 páginas em modo retrato 2 páginas em modo paisagem 4 páginas em modo paisagem	Especificar o comportamento de digitalização com base no documento original.
Copiar Tonalidade 1–9 (5*)	Determinar a tonalidade das imagens e textos digitalizados.
Nota: Um asterisco (*) próximo ao valor indica a definição padrão de fábrica.	

Painel Operador Remoto

Item de menu	Descrição
Conexão VNC externa Não permitir* Permitir	Conectar um cliente VNC (Virtual Network Computing) externo ao painel de controle remoto.
Tipo de autenticação Nenhum* Autenticação padrão	Configure o tipo de autenticação ao acessar o servidor do cliente VNC.
Senha do VNC	Especifique a senha para se conectar ao servidor do cliente VNC. Nota: Esse item de menu será exibido somente se o Tipo de autenticação estiver configurado como Autenticação-padrão.
Nota: Um asterisco (*) próximo a um valor indica a configuração-padrão de fábrica.	

Notificações

Item do menu	Descrição
Erro de iluminação Desativado Ativado*	Define luz indicadora que acenderá quando ocorrer um erro na impressora.
Bipe de carregamento no ADF Desativado Ativado*	Ativar um alerta sonoro ao carregar papel no alimentador automático de documentos (ADF).
Controle de alarme Desativado Único* Contínuo	Define o número de vezes que o alarme é emitido quando a impressora exige intervenção pelo usuário.
Suprimentos Mostrar estimativas do suprimento Mostrar estimativas* Não mostrar estimativas	Mostra o status estimado dos suprimentos.
Suprimentos Alarme do cartucho (Desativado*) Alarme de grampos (Desativado*) Alarme de perfuração (Desativado*)	Define o número de vezes que o alarme soa quando o cartucho de toner está baixo, o cartucho de grampos está vazio ou o receptáculo de perfuração está cheio ou ausente. Nota: As opções Alarme de grampos e Alarme de perfuração são exibidas somente quando há opções de saída instaladas.
Configuração de alertas de e-mail Configuração de e-mail Gateway SMTP primário Porta do gateway SMTP primário (25*) Gateway SMTP secundário Porta do gateway SMTP secundário (25*) Tempo Limite SMTP (30 segundos*) Endereço de resposta Sempre utilizar o endereço de resposta padrão SMTP(Desligado*) Usar SSL/TLS(Desativado*) Solicitar certificado confiável(Ligado*) Autenticação do servidor SMTP(Nenhuma autenticação necessária*) E-mail iniciado por dispositivo(Nenhum*) E-mail iniciado por usuário (Nenhum) Utilizar credenciais de dispositivo do Active Directory (Desativado*) ID do usuário do dispositivo Senha do dispositivo DOMÍNIO Kerberos 5 Domínio NTLM Desativar o erro "Servidor SMTP não configurado" (Desligado*)	Define as configurações de e-mail da impressora.
Nota: Um asterisco (*) próximo a um valor indica a configuração padrão de fábrica.	

Item do menu	Descrição
Configuração de alertas de e-mail Configurar listas e alertas de e-mail Lista de e-mail 1 Lista de e-mail 2 Eventos de e-mail	Especifica os endereços de e-mail e ativa os eventos de alerta por e-mail. Nota: este item de menu é exibido somente no Embedded Web Server.
Prevenção de erro Sensor de várias páginas ADF Desativado Ativado*	Detecta quando o ADF coleta mais de uma folha de mídia por vez.
Prevenção de erro Assistente de atolamento Desativado Ativado*	Configurar a impressora para descarregar automaticamente as páginas em branco ou as páginas com impressão parcial após uma página atolada ser liberada.
Prevenção de erro Continuação automática Desativado Ativado* (5 segundos)	Permitir que a impressora continue a processar ou a imprimir um trabalho automaticamente depois de remover determinadas condições exigirem a intervenção do usuário.
Prevenção de erro Reinicialização automática Reinicialização automática Reinicializar quando ocioso Sempre reinicializar* Nunca reinicializar	Define a reinicialização da impressora quando um erro ocorrer.
Prevenção de erro Reinicialização automática Máximo de reinicializações automáticas 1–20 (2*)	Define o número máximo de reinicializações automáticas que a impressora poderá executar.
Prevenção de erro Reinicialização automática Janela de reinicialização automática 1–525.600 segundos (720*)	Define o tempo até a próxima reinicialização automática da impressora.
Prevenção de erro Reinicialização automática Contador de reinicialização automática	Mostra informações somente leitura do contador de reinicialização.
Prevenção de erro Reinicialização automática Redefinir contador de reinicialização automática Cancelar Continuar	Redefine o Contador de reinicialização automática.
Prevenção de erro Exibir erro de papel curto Ativado Limpeza automática*	Define a exibição de uma mensagem quando um erro de papel curto ocorrer na impressora. Nota: papel curto refere-se ao tamanho do papel carregado.
Nota: Um asterisco (*) próximo a um valor indica a configuração padrão de fábrica.	

Item do menu	Descrição
Prevenção de erro Proteção de página Desativado* Ativado	Define o processamento da página inteira na memória da impressora antes da impressão.
Recuperação de conteúdo de atolamento Recuperação de atolamento Desativado Ativado Automático*	Define uma nova impressão das páginas atoladas na impressora.
Recuperação de conteúdo de atolamento Recuperação de atolamento do scanner Nível do trabalho Nível da página*	Especificar como reiniciar um trabalho de digitalização após resolver um atolamento de papel.
Nota: Um asterisco (*) próximo a um valor indica a configuração padrão de fábrica.	

Gerenciamento de energia

Item do menu	Descrição
Perfil Modo de suspensão Impressão no modo de Suspensão Permanecer ativa após impressão Entrar no modo de Suspensão após a impressão*	Definir a impressora para permanecer no modo ativo ou retornar para o modo de Suspensão após a impressão.
Tempos limite Modo de suspensão 1 a 120 minutos (15*)	Configurar o tempo ocioso antes que a impressora comece a funcionar no modo de Suspensão.
Tempos limite Tempo limite de hibernação Desativado 1 hora 2 horas 3 horas 6 horas 1 dia 2 dias 3 dias* 1 semana 2 semanas 1 mês	Definir o tempo até a impressora ser desligada.
Tempos limite Tempo limite de hibernação na conexão Hibernação Não hibernar*	Definir Tempo limite de hibernação para desligar a impressora se houver uma conexão Ethernet ativa.
Nota: Um asterisco (*) próximo ao valor indica a definição padrão de fábrica.	

Item do menu	Descrição
Programar modos de energia Programações Adicionar nova programação	Programar quando a impressora deve entrar no modo de Suspensão ou de Hibernação.
Nota: Um asterisco (*) próximo ao valor indica a definição padrão de fábrica.	

Coleta anônima de dados

Item do menu	Descrição
Coleta anônima de dados Informações de uso e desempenho do dispositivo Nenhum*	Enviar à Lexmark as informações de uso e de desempenho da impressora. Nota: A Hora de envio de dados anônimos é exibida somente quando você define Coleta anônima de dados como Uso e desempenho do dispositivo.
Hora de envio de dados anônimos Hora de início Hora de término	
Nota: Um asterisco (*) próximo a um valor indica a configuração padrão de fábrica.	

Acessibilidade

Item de menu	Descrição
Intervalo de toque duplicado na tecla 0 - 5 (0*)	Definir o intervalo em segundos durante o qual a impressora ignora os pressionamentos duplicados de tecla em um teclado acoplado.
Atraso inicial de repetição de tecla 0,25 - 5 (1*)	Definir a duração inicial do atraso, em segundos, antes de a tecla que se repete começar a repetir. Nota: Este item de menu é exibido apenas quando um teclado está conectado à impressora.
Taxa de repetição de tecla 0,5 - 30 (30*)	Ajustar o número de pressionamentos por segundo para uma tecla que se repete. Nota: Este item de menu é exibido apenas quando um teclado está conectado à impressora.
Prolong. tempo lim. da tela Desativar* Ativar	Permite que o usuário permaneça no mesmo local e redefina Tempo limite da tela temporizador quando ele expirar em vez de retornar à tela inicial.
Volume do fone 1 - 10 (5*)	Ajustar o volume do fone de ouvido. Nota: Este item de menu é exibido apenas quando um fone de ouvido está conectado à impressora.
Habilitar instruções por voz quando houver fone de ouvido conectado Desativar* Ativar	Habilitar instruções por voz quando um fone de ouvido estiver conectado à impressora.
Nota: Um asterisco (*) próximo a um valor indica a configuração-padrão de fábrica.	

Item de menu	Descrição
Senhas/PINs falados Desativar* Ativar	Configurar a impressora para ler senhas ou números de identificação pessoal em voz alta. Nota: Este item de menu é exibido apenas quando um fone de ouvido ou um alto-falante estiver conectado à impressora.
Velocidade de fala Muito lentamente Devagar Normal* Fácil Mais rapidamente Muito rapidamente Rapidamente Muito rapidamente Mais rapidamente	Ajustar a velocidade de fala no Voice Guidance. Nota: Este item de menu é exibido apenas quando um fone de ouvido ou um alto-falante estiver conectado à impressora.
Nota: Um asterisco (*) próximo a um valor indica a configuração-padrão de fábrica.	

Restaurar padrões de fábrica

Item do menu	Descrição
Rest. definições Restaurar todas as definições Restaurar definições da impressora Restaurar definições de rede Restaurar definições do fax Restaurar definições de aplicativos	Restaurar as configurações padrão de fábrica da impressora.

Manutenção

Menu Configuração

Item do menu	Descrição
Configuração USB PnP USB 1* 2	Altera o modo do driver USB da impressora para aprimorar sua compatibilidade com um computador pessoal.
Configuração USB Digitalizar USB para local Desativado Ativado*	Especifica se deseja que o driver do dispositivo USB enumere como um dispositivo USB simples (interface única) ou como um dispositivo USB composto (várias interfaces).
Configuração USB Velocidade USB Completo Automático*	Define a operação da porta USB na velocidade máxima e desativa seus recursos de alta velocidade.
Nota: Um asterisco (*) próximo a um valor indica a configuração padrão de fábrica.	

Item do menu	Descrição
Configuração de bandeja Detecção de tamanho Detecção de bandeja [x] Desativado Ativado*	Configura a bandeja para detectar automaticamente o tamanho do papel carregado nela.
Configuração de bandeja Vincular bandejas Automático* Desativado	Define a vinculação das bandejas da impressora com o mesmo tipo de papel e as mesmas configurações de tamanho de papel.
Configuração de bandeja Exibir mensagem de encaixe da bandeja Desativado Somente para tamanhos desconhecidos* Sempre	Exibe uma mensagem para selecionar o tamanho e o tipo de papel após inserir a bandeja.
Configuração de bandeja Carregamento A5 Margem curta Margem longa*	Determina a orientação de carregamento padrão para o papel de tamanho A5 em todas as origens de papel.
Configuração de bandeja Avisos de papel Automático* Alimentador multiúso Papel manual	Define a origem do papel que o usuário preencherá quando um aviso for exibido para carregar papel.
Configuração de bandeja Avisos de envelope Automático* Alimentador multiúso Envelope manual	Define a origem do papel que o usuário preencherá quando um aviso for exibido para carregar envelope.
Configuração de bandeja Ação para avisos Avisar usuário* Continuar Usar atual	Configura a impressora para determinar avisos de alterações relacionados a papel ou envelope.
Relatórios Página de configurações de menu Log de eventos Resumo do log de eventos Estatísticas de verificação de integridade	Imprime relatórios sobre configurações do menu da impressora, status e logs de eventos.
Utilização e contadores de suprimento Limpar histórico de utilização de suprimentos	Redefine o contador de páginas de suprimento ou exibe o total de páginas impressas.
Nota: Um asterisco (*) próximo a um valor indica a configuração padrão de fábrica.	

Item do menu	Descrição
Emulações da impressora Emulação PPDS Desativado* Ativado	Define a impressora de maneira que ela reconheça e utilize o fluxo de dados de impressora pessoal (PPDS).
Emulações da impressora Emulação PS Desativado Ativado*	Define a impressora de maneira que ela reconheça e utilize o fluxo de dados de impressora pessoal (PS).
Emulações da impressora Segurança do emulador Tempo limite da página 0–60 (60*)	Define o tempo limite da página durante a emulação.
Emulações da impressora Segurança do emulador Redefinir emulador após trabalho Desativado* Ativado	Redefine o emulador depois de um trabalho de impressão.
Emulações da impressora Segurança do emulador Desativar acesso à mensagem da impressora Desativado Ativado*	Desativa a mensagem de acesso à impressora durante a emulação.
Configuração de fax Suporte a fax de baixo consumo Desativar modo de suspensão Permitir modo de suspensão Automático*	Define fax para entrar no modo de Suspensão sempre que a impressora determinar que é necessário. Nota: esse item de menu é exibido apenas em alguns modelos de impressoras.
Configuração de fax Local de armazenamento de fax NAND Disco*	Define o local de armazenamento de todos os faxes. Notas: <ul style="list-style-type: none"> • Este item de menu é exibido apenas quando há um disco rígido instalado. • esse item de menu é exibido apenas em alguns modelos de impressoras.
Configuração de impressão Ajuste de fonte 0–150 (24*)	Define um valor de tamanho de ponto de texto abaixo do qual as telas de alta frequência são utilizadas ao imprimir dados de fonte. Por exemplo, se o valor for 24, todas as fontes com tamanho de 24 pontos ou menos utilizarão as telas de alta frequência.
Configuração de impressão Densidade da impressão 1–5 (3*) Densidade da cópia 1–5 (3*)	Ajustar a densidade do toner ao imprimir ou fazer cópias de documentos.
Nota: Um asterisco (*) próximo a um valor indica a configuração padrão de fábrica.	

Item do menu	Descrição
Configuração de impressão Fusor A4 Compact.* Clip	Define o comportamento do fusor durante a impressão em um papel tamanho carta.
Operações do dispositivo Modo silencioso Desativado* Ativado	Define a operação da impressora como Modo silencioso. Nota: A ativação dessa configuração prejudica o desempenho geral da impressora.
Operações do dispositivo Modo de segurança Desativado* Ativado	Define um modo específico de operação da impressora no qual ela tentará continuar a oferecer a maior funcionalidade possível, apesar dos problemas detectados. Por exemplo, quando definido como Ativado e o motor duplex não estiver funcionando, a impressora realizará somente impressões simples, mesmo se o trabalho for uma impressão em frente e verso.
Operações do dispositivo Memória de cópia mínima 20 MB* 30 MB 50 MB 80 MB 100 MB	Configurar a alocação de memória mínima para armazenar trabalhos de cópia.
Operações do dispositivo Limpar status personalizado	Apaga as strings definidas pelo usuário para as mensagens personalizadas Padrão ou Alternativa.
Operações do dispositivo Limpar todas as mensagens instaladas remotamente	Apaga mensagens que foram instaladas remotamente.
Operações do dispositivo Exibir telas de erros automaticamente Desativado Ativado*	Mostrar as mensagens de erro existentes no monitor após a impressora permanecer inativa na tela inicial durante um período igual ao da configuração de Tempo limite da tela.
Operações do dispositivo Honrar a orientação na cópia do caminho rápido Desativado* Ativado	Permite que a impressora use a configuração de orientação presente no menu Copiar ao enviar trabalhos rápidos de cópia.
Configuração de aplicativos Aplicativos do LES Desativado Ativado*	Ativar os aplicativos do Lexmark Embedded Solutions (LES). Notas: <ul style="list-style-type: none"> • Quando definida como Ativada, esta configuração não afeta os aplicativos integrados. • este item de menu é exibido somente no Embedded Web Server.
Nota: Um asterisco (*) próximo a um valor indica a configuração padrão de fábrica.	

Item do menu	Descrição
Configuração do scanner Registro manual do scanner Imprimir teste rápido	Imprime uma página de destino de teste rápido. Nota: Certifique-se de que o espaçamento da margem na página de destino esteja completamente uniforme. Se ele não estiver, será preciso redefinir as margens da impressora.
Configuração do scanner Registro manual do scanner Registro do ADF dianteiro Registro do ADF traseiro Registro da base de cópia	Registra manualmente a base de cópia e o alimentador automático de documentos (ADF) após substituir o alimentador automático de documentos, o vidro do scanner ou a placa do controlador.
Configuração do scanner Redefinir contador de manutenção Redefinição do contador de manutenção do ADF	Reinicia o contador depois que o kit de manutenção do ADF é substituído.
Configuração do scanner Apagar margem Apagar margem da base de cópia (3*) Apagar margem do ADF (3*)	Define o tamanho, em milímetros, da área de não impressão ao redor de um trabalho de digitalização pelo alimentador automático de documentos ou pela base de cópia.
Configuração do scanner Eliminação de inclinação ADF Eliminação de inclinação eletrônica do ADF (Ativado*)	Reduz a inclinação de documentos que são digitalizados pelo ADF.
Configuração do scanner Desativar scanner Ativado* Desativado ADF desativado	Desativa o scanner caso ele não esteja funcionando corretamente.
Configuração do scanner Pedido de bytes Tiff Endianness da CPU* Little Endian Big Endian	Define o pedido de bytes de uma saída de digitalização em formato TIFF.
Configuração do scanner Linhas Tiff exatas por tira Ativado* Desativado	Define o valor da etiqueta RowsPerStrip de uma saída de digitalização de formato TIFF.
Nota: Um asterisco (*) próximo a um valor indica a configuração padrão de fábrica.	

Apagamento fora de serviço

Item do menu	Descrição
Apagamento fora de serviço Última limpeza da memória Última limpeza do disco rígido	Exibe informações sobre quando ocorreu a última limpeza da memória ou do disco rígido da impressora. Nota: Última limpeza do disco rígido está disponível somente quando há um disco rígido instalado.

Item do menu	Descrição
<p>Apagamento fora de serviço</p> <ul style="list-style-type: none"> Limpar todas as informações na memória não volátil <ul style="list-style-type: none"> Apagar todas as configurações da impressora e de rede Apague todas as configurações dos aplicativos Apagar todos os atalhos e configurações de atalho Apagar todas as informações no disco rígido <ul style="list-style-type: none"> Apagar downloads (apagar todas as macros, fontes, PFOs etc.) Apagar trabalhos armazenados em buffer Apagar trabalhos suspensos 	<p>Limpa todas as informações presentes na memória não volátil e as informações no disco rígido.</p> <p>Nota: Apagar todas as informações no disco rígido está disponível somente quando há um disco rígido instalado.</p>

Ícones visíveis da tela inicial

Menu	Descrição
<p>Ícones visíveis da tela inicial</p> <ul style="list-style-type: none"> Copiar E-mail Fax Status/suprimentos Fila de trabalhos Alterar idioma Shortcut Center Catálogo de endereços Marcadores Trabalhos suspensos USB FTP Perfis de digitalização Perfis do aplicativo Exibir personalização Scan Center Cópia de cartão 	<p>Especifique quais ícones são exibidos na tela inicial.</p>

Sobre esta impressora

Item do menu	Descrição
Etiqueta de ativo	Mostrar o número de série da impressora.
Localização da impressora	Identificar o local da impressora. O comprimento máximo é de 63 caracteres.
Entre em contato com o	Personalize o nome da impressora. O comprimento máximo é de 63 caracteres.
Exportar arquivo de configuração para USB	Exporta o arquivo de configuração para uma unidade flash.
Exportar registros compactados para USB	Exporta os arquivos de log compactados para uma unidade flash.

Item do menu	Descrição
Enviar logs Cancelar Enviar	Enviar informações de diagnóstico para a Lexmark.

Imprimir

Layout

Item do menu	Descrição
Lados Simples* Frente e verso	Especifica se a impressão deve ser feita em apenas um lado do papel ou em ambos.
Estilo de inversão Margem longa* Margem curta	Determina qual lado do papel é encadernado durante a impressão em frente e verso.
Páginas em branco Imprimir Não imprimir*	Imprimir páginas em branco que estão incluídas em um trabalho de impressão.
Agrupar Desativado (1,1,1,2,2,2) Ativado (1,2,1,2,1,2)*	Manter as páginas de um trabalho de impressão empilhadas em sequência, especialmente ao imprimir diversas cópias do trabalho.
Folhas separadoras Nenhuma* Entre cópias Entre trabalhos Entre páginas	Inserir folhas separadoras em branco ao imprimir.
Origem das folhas separadoras Bandeja [x] (1*) Alimentador multiuso	Especificar a origem do papel da folha separadora.
Páginas por lado Desativado* 2 páginas por lado 3 páginas por lado 4 páginas por lado 6 páginas por lado 9 páginas por lado 12 páginas por lado 16 páginas por lado	Imprimir imagens de várias páginas em um lado de uma folha de papel.
Nota: Um asterisco (*) próximo ao valor indica a definição padrão de fábrica.	

Item do menu	Descrição
Páginas organizadas por lado Horizontal* Horizontal inversa Vertical Vertical inversa	Especifica o posicionamento de imagens de várias páginas quando a opção Páginas por lado é usada.
Orientação de páginas por lado Automático* Paisagem Retrato	Especifica a orientação de imagens de várias páginas quando a opção Páginas por lado é usada.
Borda de páginas por lado Nenhuma* Preenchidas	Imprime uma borda ao redor de cada imagem de página quando a opção Páginas por lado é usada.
Cópias 1-9999 (1*)	Especificar o número de cópias para cada trabalho de impressão.
Área de impressão Normal* Ajustar à página Página completa	Configurar a área de impressão em uma folha de papel.
Nota: Um asterisco (*) próximo ao valor indica a definição padrão de fábrica.	

Acabamento

Item do menu	Descrição
Grampeamento Desativar* 1 grampo, canto sup. esq 2 grampos, esquerda 1 grampo, canto sup. direito 2 grampos, sup 1 grampo, canto inf. esq 2 grampos, inf 1 grampo, canto inf. direito 2 grampos, dir	Especifique a posição de grampeamento de todos os trabalhos de impressão. Nota: Esse item de menu só é exibido quando um finalizador está instalado.
Teste de grampeamento Iniciar	Determine se o encadernador está funcionando adequadamente. Nota: Esse item de menu só é exibido quando um finalizador está instalado.
Perfurar Desativar* Ativar	Faça furos ao longo da borda da saída impressa. Nota: Esse item de menu só é exibido quando um grampeamento multiposições, perfurador está instalado.
Nota: Um asterisco (*) próximo a um valor indica a configuração padrão de fábrica.	

Item do menu	Descrição
Modo de perfuração 2 furos 3 furos 4 furos	Configure o modo de perfuração para a saída impressa. Notas: <ul style="list-style-type: none"> • 3 furos é a configuração padrão de fábrica nos EUA. 4 furos é a configuração padrão de fábrica internacional. • Esse item de menu só é exibido quando um grameamento multiposições, perfurador está instalado.
Separar páginas Nenhum* Entre cópias Entre trabalhos	Separe a saída de cada trabalho de impressão ou cada cópia de um trabalho de impressão. Notas: <ul style="list-style-type: none"> • A função Entre Cópias separa cada cópia de um trabalho de impressão caso a opção Agrupar esteja definida como Ativado [1,2,1,2,1,2]. Caso a opção Agrupar esteja definida como Desativado [1,1,1,2,2,2], cada conjunto de páginas impressas será separado, por exemplo, como páginas 1 e páginas 2. • Entre trabalhos define a mesma posição de separação para o trabalho inteiro de impressão, independentemente do número de cópias impressas. • Esse item de menu só é exibido quando um grameamento multiposições, perfurador está instalado.
Nota: Um asterisco (*) próximo a um valor indica a configuração padrão de fábrica.	

Configurar

Item do menu	Descrição
Idioma da impressora Emulação PCL* Emulação de PS	Definir o idioma da impressora. Nota: A configuração de um padrão de idioma da impressora não impede que um programa de software envie trabalhos de impressão que usem outro idioma.
Espera de trabalho Desligado* Ativado	Preservar trabalhos de impressão que requerem suprimentos para que os trabalhos que não requerem os suprimentos ausentes possam ser impressos. Nota: Este item de menu é exibido apenas quando há um disco rígido instalado.
Tempo limite de retenção do trabalho 0–255 (30*)	Definir o tempo, em segundos, que a impressora espera pela intervenção do usuário antes de reter trabalhos que requerem recursos indisponíveis e continuar imprimindo outros trabalhos da fila. Nota: Este item de menu é exibido apenas quando há um disco rígido instalado.
Destino do download RAM* Disco	Especificar o local no qual deseja salvar todos os recursos permanentes, como fontes e macros, que foram transferidos por download para a impressora. Nota: Este item de menu é exibido apenas quando há um disco rígido instalado.
Nota: um asterisco (*) próximo a um valor indica a configuração padrão de fábrica.	

Item do menu	Descrição
Economia de recursos Desligado* Ativado	Determinar o que a impressora faz com os recursos baixados, como fontes e macros, ao receber um trabalho que requer mais memória do que a disponível. Notas: <ul style="list-style-type: none"> • Quando configurado como Desativar, a impressora mantém os recursos baixados apenas até o momento em que a memória seja necessária. Os recursos associados ao idioma da impressora inativa são excluídos. • Quando configurado como Ativar, a impressora preserva todos os recursos permanentes baixados em todas as trocas de idioma. Quando necessário, a impressora exibe mensagens de memória cheia em vez de excluir recursos permanentes.
Ordem de Imprimir tudo Alfabética* Mais recentes primeiro Mais antigos primeiro	Especificar a ordem em que os trabalhos suspensos e confidenciais serão impressos quando a opção Imprimir tudo for selecionada. Nota: Este item de menu é exibido apenas quando há um disco rígido instalado.
Nota: um asterisco (*) próximo a um valor indica a configuração padrão de fábrica.	

Qualidade

Item do menu	Descrição
Resolução de impressão 300 dpi 600 dpi* 1200 dpi Qualidade de imagem 1200 Qualidade de imagem 2400	Configurar a resolução de texto e imagens na saída impressa. Nota: A resolução é determinada em pontos por polegada ou por qualidade de imagem.
Aumento de pixel Desativado* Fontes Horizontalmente Verticalmente Ambas as direções	Permite que mais pixels sejam impressos em clusters para fins de clareza, a fim de aprimorar textos e imagens.
Tonalidade do toner 1 a 10 (8*)	Determinar o nível de tonalidade das imagens e textos.
Sombreado Normal* Detalhes	Melhorar a impressão para ter linhas mais suaves com bordas mais nítidas.
Brilho -6 a 6 (0*)	Ajuste do brilho da saída impressa.
Contraste 0 a 5 (0*)	Ajuste do contraste da saída impressa.
Correção de cinza Automático* Normal	Ajustar o aperfeiçoamento de contraste aplicado às imagens.
Nota: Um asterisco (*) próximo ao valor indica a definição padrão de fábrica.	

Contagem de trabalhos

Item do menu	Descrição
Contagem de trabalhos Desativado* Ativado	Verificar se a impressora cria um registro dos trabalhos de impressão recebidos. Nota: este item do menu é exibido apenas quando há uma memória flash ou um disco rígido instalado.
Frequência de registro de contagem Diário Semanalmente Mensalmente*	Especificar com que frequência a impressora cria um arquivo de registro.
Ação do registro no final da frequência Nenhum* Registro atual do e-mail Enviar por e-mail e excluir registro atual Enviar o registro atual Enviar e excluir registro atual	Especificar como a impressora reage quando o limite de frequência expira. Nota: o valor definido em Frequência de registro de contagem determina quando essa ação é acionada.
Registrar Quase cheio Desativado Ativar (5)	Especificar o tamanho máximo do arquivo de registro antes de a impressora executar a ação Registrar ação em quase cheio. Nota: este item do menu é exibido apenas quando há uma memória flash ou um disco rígido instalado.
Registrar ação em Quase cheio Nenhum* Registro atual do e-mail Enviar por e-mail e excluir registro atual Enviar por e-mail e excluir registro mais antigo Enviar o registro atual Enviar e excluir registro atual Enviar e excluir registro mais antigo Excluir registro atual Excluir registro mais antigo Excluir todos menos o atual Excluir todos os registros	Especificar como a impressora reage quando o disco rígido está quase cheio. Nota: o valor definido em Registrar quase cheio determina quando essa ação é acionada.
Registrar ação em Cheio Nenhum* Enviar por e-mail e excluir registro atual Enviar por e-mail e excluir registro mais antigo Enviar e excluir registro atual Enviar e excluir registro mais antigo Excluir registro atual Excluir registro mais antigo Excluir todos menos o atual Excluir todos os registros	Especifica como a impressora reage quando o uso do disco rígido atinge o limite máximo (100 MB).
URL para o log	Especificar para onde a impressora envia os registros de contagem de trabalho.
Nota: Um asterisco (*) próximo a um valor indica a configuração padrão de fábrica.	

Item do menu	Descrição
Endereço de e-mail para enviar registros	Especificar o endereço de e-mail para o qual a impressora envia registros de contabilidade de trabalho.
Prefixo do arquivo de registro	Especifica o prefixo dos arquivos de log. Nota: por padrão, é usado o nome do host atual definido no menu TCP/IP.

Nota: Um asterisco (*) próximo a um valor indica a configuração padrão de fábrica.

XPS

Item do menu	Descrição
Imp. páginas de erro Desativado* Ativado	Imprime uma página de teste que contém informações sobre erros.
Espessura mínima das linhas 1-30 (2*)	Configure a largura da pincelada mínima de qualquer trabalho impresso em 1200 dpi.

Nota: Um asterisco (*) próximo ao valor indica a definição padrão de fábrica.

PDF

Item do menu	Descrição
Ajustar para caber Desativado* Ativado	Ajuste o conteúdo da página de acordo com o tamanho de papel selecionado.
Anotações Impressão Não imprimir*	Especifique se as anotações do PDF serão imprimidas.
Imprimir erro de PDF Desativado Ativado*	Ativa a impressão de erro de PDF.

Nota: Um asterisco (*) próximo a um valor indica a configuração padrão de fábrica.

PostScript

Item do menu	Descrição
Imprimir erro de PS Desligado* Ligado	Imprimir uma página que descreve o erro PostScript®. Nota: No caso de um erro, o processamento do trabalho será interrompido, a impressora imprimirá uma mensagem de erro e o restante do trabalho de impressão será descarregado.

Nota: um asterisco (*) próximo a um valor indica a configuração padrão de fábrica.

Item do menu	Descrição
Largura mínima das linhas 1–30 (2*)	Definir a largura mínima do traçado. Notas: <ul style="list-style-type: none"> Os trabalhos impressos em 1200 dpi utilizam o valor diretamente. Os trabalhos impressos em QC 4800 utilizam metade do valor.
Bloquear modo de inicialização com bloqueio de PS Desligado Ligado*	Desativar o arquivo SysStart.
Suavizar imagem Desligado* Ligado	Aumente o contraste e a nitidez de imagens com baixa resolução. Nota: Essa configuração não tem efeito sobre imagens com resolução de 300 dpi ou superior.
Prioridade de fontes Residente* Flash/Disco	Especificar a ordem de pesquisa de fontes. Notas: <ul style="list-style-type: none"> Residente configura a impressora para pesquisar sua memória para a fonte solicitada antes de pesquisar a memória flash ou o disco rígido da impressora. Flash/Disco configura a impressora para pesquisar o disco rígido ou a memória flash da impressora para a fonte solicitada antes de pesquisar a memória da impressora. este item do menu é exibido apenas quando há uma memória flash ou um disco rígido instalado.
Tempo limite de espera Desligado Ativado* (40 segundos)	Configurar a impressora de maneira que ela aguarde mais dados antes de cancelar um trabalho de impressão.
Nota: um asterisco (*) próximo a um valor indica a configuração padrão de fábrica.	

PCL

Item do menu	Descrição
Origem das fontes Residente* Disco Flash Todos	Escolher a origem que contém a seleção de fonte padrão. Notas: <ul style="list-style-type: none"> Flash e Disco estão disponíveis somente quando há uma memória flash ou um disco rígido instalado. Para garantir a exibição de Flash e Disco, certifique-se de que eles não estejam protegidos contra leitura ou gravação.
Nome da fonte Courier*	Selecionar uma fonte da origem de fonte especificada.
Conjunto de símbolos 10U PC-8*	Especificar o conjunto de símbolos de cada nome de fonte. Nota: Um conjunto de símbolos é um conjunto de caracteres alfabéticos e numéricos, pontuação e símbolos especiais. Os conjuntos de símbolos suportam os diferentes idiomas ou programas específicos, como símbolos matemáticos para textos científicos.
Nota: Um asterisco (*) próximo ao valor indica a definição padrão de fábrica.	

Item do menu	Descrição
Pitch 0,08-100 (10*)	Especifique o pitch para fontes fixas ou monoespaçadas. Nota: Pitch refere-se ao número de caracteres de espaço em uma polegada horizontal de tipo.
orientação Retrato* Paisagem Retrato inverso* Paisagem invertido	Definir a orientação do texto e dos gráficos na página.
linhas por página 1-255	Especificar o número de linhas de texto para cada página impressa por meio do fluxo de dados do PCL®. Notas: <ul style="list-style-type: none"> • Este item do menu ativa o deslocamento vertical que faz com que o número selecionado de linhas solicitadas sejam impressas entre as margens padrão da página. • 60 é a configuração padrão definição padrão de fábrica nos EUA. 64 é a configuração padrão internacional de fábrica.
Espessura mínima das linhas PCL5 1-30 (2*)	Configure a largura da pincelada inicial mínima de qualquer trabalho impresso em 1200 dpi.
Espessura mínima das linhas PCLXL 1-30 (2*)	
Largura A4 198 mm* 203 mm	Determinar a largura da página lógica em papel de tamanho A4. Nota: Página Lógica é o espaço na página física onde o conteúdo é impresso.
RC auto após AL Desativado* Ativado	Configurar a impressora para que ela realize um retorno de carro após um comando de controle de alimentação de linha. Nota: Retorno de carro é um mecanismo que comanda a impressora para mover a posição do cursor para a primeira posição na mesma linha.
AL auto após RC Desativado* Ativado	Configurar a impressora para que ela realize uma alimentação de linha após um comando de controle de retorno de carro.
Renumeração de bandeja Atribuir alimentador MF Atribuir bandeja [x] Atribuir papel manual Atribuir envelope manual Exibir padrões de fábrica Restaurar padrões	<ul style="list-style-type: none"> • Configurar a impressora para trabalhar com um driver diferente ou aplicativos de impressão personalizados que utilizem atribuições de origem diferentes para solicitar uma determinada fonte de papel. • Mostrar o valor padrão de fábrica atribuída para cada origem de papel. • Restaurar os valores de renumeração de bandeja para os padrões de fábrica.
Tempo limite de impressão Desativado Ativado* (90 segundos)	Definir a impressora para encerrar um trabalho de impressão após ficar ociosa pelo tempo especificado.
Nota: Um asterisco (*) próximo ao valor indica a definição padrão de fábrica.	

HTML

Item do menu	Descrição
Nome da fonte Times*	Define a fonte a ser utilizada na impressão de documentos HTML.
Tamanho da fonte 1-255 (12*)	Define o tamanho da fonte a ser utilizada na impressão de documentos HTML.
Ajustar 1 a 400% (100*)	Ajusta documentos HTML para impressão.
orientação Retrato* Paisagem	Configure a orientação da página para documentos HTML.
Tamanho da margem 8 a 255 mm (19*)	Configure a margem da página para documentos HTML.
Planos de fundo Não Imprimir Imprimir*	Imprime informações de plano de fundo ou gráficos em documentos HTML.
Nota: Um asterisco (*) próximo ao valor indica a definição padrão de fábrica.	

Imagem

Item de menu	Descrição
Ajuste automático Ativar Desativar*	Selecione o melhor tamanho de papel disponível e configuração de orientação para uma imagem. Nota: Quando configurado em Ativado, esse item de menu substitui as configurações de ajuste e orientação da imagem.
Inverter Desativar* Ativar	Inverter imagens monocromáticas com dois tons. Nota: Esse item de menu não se aplica a formatos de imagens GIF ou JPEG.
Dimensionamento Âncora sup. esquerda Mais aproximada* Âncora central Ajustar altura/largura Ajustar altura Ajustar largura	Ajuste a imagem de acordo com a área de impressão. Nota: Quando a configuração Ajuste automático está definida como Ativado, o Dimensionamento é definido automaticamente como Mais aproximada.
Orientação Retrato* Paisagem Retrato invertido Paisagem invertido	Definir a orientação do texto e dos gráficos na página.
Nota: Um asterisco (*) próximo a um valor indica a configuração-padrão de fábrica.	

Papel

Configuração de bandeja

Item do menu	Descrição
Origem padrão Bandeja [x] (1*) Alimentador multiúso Papel manual Envelope manual	Configura a origem de papel para todos os trabalhos de impressão.
Tamanho/Tipo de papel Bandeja [x] Alimentador multiúso Papel manual Envelope manual	Especifica o tamanho ou tipo de papel carregado em cada origem do papel.
Trocar tamanho Desativado Statement/A5 Carta/A4 Todos listados*	Configura a impressora para substituir um tamanho de papel especificado caso o tamanho solicitado não esteja carregado em qualquer origem do papel. Notas: <ul style="list-style-type: none"> • Desativado solicita que o usuário carregue o tamanho do papel solicitado. • Statement/A5 imprime documentos de tamanho A5 em papel de tamanho statement, quando o papel carregado é de tamanho statement, e trabalhos de tamanho statement em papel de tamanho A5, quando o papel carregado é de tamanho A5. Statement/A5 é exibido somente no Embedded Web Server. • Carta/A4 imprime documentos de tamanho A4 em papel de tamanho carta, quando o papel carregado é de tamanho carta, e trabalhos de tamanho carta em papel de tamanho A4, quando o papel carregado é de tamanho carta. • Todos listados substitui Carta/A4.
Configurar MF Cassete* Manual Primeira	Determinar o comportamento do alimentador multiúso. Notas: <ul style="list-style-type: none"> • Cassete configura o alimentador multiúso como uma origem automática de papel. • Manual define o alimentador multiúso apenas para trabalhos de impressão alimentados manualmente. • Primeira define o alimentador multiúso como uma origem de papel primária.
Nota: Um asterisco (*) próximo a um valor indica a configuração padrão de fábrica.	

Configuração de mídia

Configuração universal

Item do menu	Descrição
Unidades de medida Polegadas Milímetros	Especifique a unidade de medida do papel universal. Nota: Polegadas é a configuração padrão norte-americana. definição padrão de fábrica nos EUA. Milímetros é a configuração padrão internacional de fábrica.
Nota: Um asterisco (*) próximo ao valor indica a definição padrão de fábrica.	

Item do menu	Descrição
Largura retrato 3–52 polegadas (8,5*) 76 a 1321 mm (216*)	Configure a largura retrato do papel universal.
Altura retrato 3 a 52 polegadas (14*) 76,2–1321 mm (356*)	Configure a altura retrato do papel universal.
Direção de alimentação Margem curta* Margem longa	Configure a impressora para pegar o papel na direção da borda curta ou da borda longa. Nota: Borda longa será exibida apenas se a borda mais longa for mais curta que a largura máxima compatível.
Nota: Um asterisco (*) próximo ao valor indica a definição padrão de fábrica.	

Tamanhos personalizados de digitalização

Item do menu	Descrição
Tamanho personalizado de digitalização [x] Nome do tamanho de digitalização Largura 1–8,5 polegadas (8,5*) 25,4–215,9 mm (215,9*) Altura 1a 25 polegadas (14*) 25,4–635 mm (355,6*) orientação Retrato* Paisagem 2 digitalizações por lado Desligado* Ligado	Atribua um nome do tamanho de digitalização e configure as definições de digitalização.

Tipos de mídia

Item do menu	Descrição
Comum	Especifica a textura, o peso e a orientação do papel.
Cartão	
Transparência	
Reciclado	
Etiquetas	
Etiquetas de vinil	
Bond	
Envelope	
Envelope áspero	
Papel timbrado	
Pré-impresso	
Papel colorido	
Claro	
Gramatura maior	
Áspero/algodão	
Tipo personalizado [X]	

Configuração das bandejas

Item do menu	Descrição
Bandeja de saída Bandeja padrão* Bandeja [X]	Especificar a bandeja de saída.
Configurar bandejas Caixa de correio* Link Link opcional Atribuição de tipo	Configure o modo de operação das bandejas de saída. Notas: <ul style="list-style-type: none"> • Caixa de correio – permite que a bandeja padrão e qualquer bandeja opcional sejam selecionadas individualmente. • Link – permite que todas as bandejas de saída sejam vinculadas como uma única grande bandeja. • Link opcional – trata todas as bandejas opcionais como uma grande bandeja de saída. • Atribuição de tipo – atribui cada tipo de papel a uma bandeja ou a um conjunto de bandejas vinculadas.
Nomes de bandeja personalizada Bandeja padrão Bandeja [X]	Atribua um nome para a bandeja.
Nota: um asterisco (*) próximo a um valor indica a configuração padrão de fábrica.	

Copiar

Padrões de cópia

Item do menu	Descrição
Tipo de conteúdo Texto Texto/Fotografia* Fotográfico Gráficos	Melhora o resultado de saída com base no conteúdo do documento original.
Origem do conteúdo Laser preto e branco* Laser colorida Jato de tinta Fotografia/Filme Revista Jornal Imprensa Outro	Melhorar o resultado da saída com base na fonte do documento original.
Laterais Simples para simples* Simples para frente e verso Frente e verso para simples Frente e verso para frente e verso	Especificar o comportamento de digitalização com base no documento original.
Folhas separadoras Nenhum* Entre cópias Entre trabalhos Entre páginas	Especifica se folhas separadoras em branco serão inseridas durante a impressão.
Origem das folhas separadoras Bandeja [x] (1*) Alimentador multiúso	Especifica a origem do papel da folha separadora.
Páginas por lado Desativado* 2 páginas em orientação retrato 4 páginas em orientação retrato 2 páginas em orientação paisagem 4 páginas em orientação paisagem	Especificar o número de imagens da página a ser impresso em um lado de uma folha de papel.
Imp. bordas págs Desativado* Ativado	Colocar uma borda ao redor de cada imagem ao imprimir várias páginas em uma única página.
Agrupar Desativar [1,1,2,2,2] Ativar [1,2,1,2,1,2]*	Imprimir várias cópias em sequência.
Nota: Um asterisco (*) próximo a um valor indica a configuração padrão de fábrica.	

Item do menu	Descrição
Separar páginas Nenhum* Entre cópias Entre trabalhos	Separe a saída de cada trabalho de impressão ou cada cópia de um trabalho de impressão. Notas: <ul style="list-style-type: none"> Entre cópias separa cada cópia de um trabalho de impressão se Agrupar estiver definido como Ativado [1,2,1,2,1,2]. Se Agrupar estiver definido como Desativado [1,1,1,2,2,2], cada conjunto de páginas impressas será separado, por exemplo, todas as páginas 1 e todas as páginas 2. Entre trabalhos define a mesma posição de separação para o trabalho inteiro de impressão, independentemente do número de cópias impressas. Esse item de menu só é exibido quando um encadernador está instalado.
Grampear Desativado* 1 grampo, canto sup. esq 2 grampos, esquerda 1 grampo, canto sup. direito 2 grampos, sup 1 grampo, canto inf. esq 2 grampos, inf 1 grampo, canto inf. direito 2 grampos, dir	Especifique a posição de grampeamento de todos os trabalhos de impressão. Nota: Esse item de menu só é exibido quando um encadernador está instalado.
Perfurar Desativado* 2 furos 3 furos	Define o modo de perfuração para todos os trabalhos de impressão. Nota: Esse item de menu só é exibido quando um encadernador está instalado.
Tamanho "Copiar de"	Define o tamanho do papel do documento original. Nota: Carta é a de fábrica nos EUA. A4 é a configuração padrão de fábrica internacional.
Origem "Copiar para" Bandeja [x] (1*) Alimentador multiúso Ajuste automático de tamanho	Especificar a origem do papel para o trabalho de cópia.
Tonalidade 1 a 9 (5*)	Ajusta a tonalidade da imagem digitalizada.
Número de cópias 1–9999 (1*)	Especificar o número de cópias.
Cabeçalho/Rodapé Cabeçalho à esquerda Cabeçalho ao centro Cabeçalho à direita Rodapé à esquerda Rodapé ao centro Rodapé direito	Especifica as informações de cabeçalho ou rodapé na imagem digitalizada.
Nota: Um asterisco (*) próximo a um valor indica a configuração padrão de fábrica.	

Item do menu	Descrição
Overlay Confidencial Copiar Rascunho Urgente Personalizado Desativado*	Especifica o texto de overlay a ser impresso em cada cópia.
Overlay personalizado	Permite que você digite um texto para a opção Personalizado do menu Overlay.
Nota: Um asterisco (*) próximo a um valor indica a configuração padrão de fábrica.	

Criação de imagens avançada

Item do menu	Descrição
Diminuição de cor Diminuição de cor (Nenhuma*) Percentual mínimo vermelho padrão (128*) Percentual mínimo verde padrão (128*) Percentual mínimo azul padrão (128*)	Especificar qual cor será diminuída durante a digitalização e ajustar a configuração de diminuição dessa cor.
Contraste A melhor opção para o conteúdo* 0–5	Especifica o contraste da imagem digitalizada.
Remoção de plano de fundo Detecção de plano de fundo (Com base em conteúdo*) Nível (0*)	Remove a cor do plano de fundo ou o ruído da imagem do documento original. Notas: <ul style="list-style-type: none"> • Com base em conteúdo remove a cor do plano de fundo do documento original. • Corrigido remove o ruído da imagem de uma fotografia.
Centralização automática Desativado* Ativado	Alinhar o conteúdo no centro da página.
Imagem espelhada Desativado* Ativado	Criar uma imagem espelhada do documento original.
Imagem negativa Desativado* Ativado	Criar uma imagem negativa do documento original.
Detalhes de sombra -4 a 4 (0*)	Ajusta os detalhes de sombra no documento original.
Digitalizar de margem a margem Desativado* Ativado	Digitaliza o documento original de uma margem a outra.
Nota: Um asterisco (*) próximo a um valor indica a configuração padrão de fábrica.	

Item do menu	Descrição
Nitidez 1–5 (3*)	Ajuste a nitidez da imagem digitalizada.
Nota: Um asterisco (*) próximo a um valor indica a configuração padrão de fábrica.	

Controles do administrador

Item do menu	Descrição
Separadores de transparência Desativado Ativado*	Insira uma folha em branco entre as transparências.
Permitir cópias com prioridade Desativado Ativado*	Interrompe um trabalho de impressão para fazer cópias.
Digitalização de trabalho personalizado Desativado* Ativado	Programa a impressora para digitalizar o primeiro conjunto de documentos originais usando as configurações especificadas e, depois, digitaliza o próximo conjunto com as mesmas configurações ou com configurações diferentes. Nota: Este item de menu é exibido apenas quando há um disco rígido instalado.
Permitir salvar como atalho Desativado Ativado*	Salva configurações de cópia como atalho.
Ajustar inclinação do ADF Desativado* Ativado	Configura a impressora para ajustar imagens distorcidas de documentos digitalizados pelo ADF.
Cópia de amostra Desativado* Ativado	Imprime uma cópia de amostra para verificar a qualidade antes de imprimir as outras cópias. Nota: Este item de menu é exibido apenas quando há um disco rígido instalado.
Nota: Um asterisco (*) próximo a um valor indica a configuração padrão de fábrica.	

Fax

Padrões de fax

Modo Fax

Item do menu	Descrição
Modo Fax Fax Servidor de fax Desativado	Selecione um modo de fax. Nota: Dependendo do modelo da impressora, as configurações padrão de fábrica poderão variar.

Configuração de fax

Configurações gerais de fax

Item do menu	Descrição
Nome do fax	Identifica a máquina de fax.
Número do fax	Identifica o número do fax.
ID do fax Nome do fax Número do fax*	Notifica os destinatários do fax sobre seu nome ou número de fax.
Uso de memória Todos recebidos Receber principalmente Igual* Os mais enviados Todos enviados	Define a quantidade de memória interna da impressora alocada para trabalhos de fax. Nota: Esse item de menu evita as condições de buffer de memória e fax perdidos.
Cancelar fax Permitir* Não permitir	Cancela os faxes enviados antes de serem transmitidos ou cancela os faxes recebidos antes da conclusão da impressão.
Mascaramento de números de fax Desativado* Da esquerda Da direita	Especifica o formato para mascarar um número de fax enviado.
Dígitos a mascarar 0-58 (0*)	Especifica o número de dígitos a mascarar em um número de fax enviado.
Ativar detecção de linha conectada Ativado* Desativado	Verifica se uma linha telefônica está conectada à impressora. Nota: A detecção ocorre ao ligar a impressora e antes de cada chamada.
Otimizar compatibilidade de fax	Configura a funcionalidade de fax da impressora para oferecer a compatibilidade ideal com outros aparelhos de fax.
Transporte de fax T.38 Analogico G.711 etherFAX	Definir o método de transporte de fax. Notas: <ul style="list-style-type: none"> • Esse item do menu será exibido somente se um pacote de licença de etherFAX ou Fax sobre IP (FoIP) estiver instalado na impressora. • Dependendo do modelo da impressora, as configurações padrão de fábrica poderão variar.
Nota: Um asterisco (*) próximo a um valor indica a configuração padrão de fábrica.	

Configurações HTTPS de fax

Nota: Esse menu é exibido somente se a opção Transporte de fax estiver definida como etherFAX.

Item do menu	Descrição
URL HTTPS do serviço	Especificar o URL do serviço etherFAX.
Nota: Um asterisco (*) próximo a um valor indica a configuração padrão de fábrica.	

Item do menu	Descrição
Proxy HTTPS	Especificar o URL do servidor proxy.
Usuário do proxy HTTPS	Especificar nome de usuário e senha do servidor proxy.
Senha do proxy HTTPS	
Criptografia de envio de fax Desativado Ativado* Obrigatório	Ativar a criptografia para mensagens de fax enviadas.
Criptografia de recebimento de fax Desativado Ativado* Obrigatório	Ativar a criptografia para mensagens de fax recebidas.
Status de fax HTTPS	Mostrar o status de comunicação etherFAX.
Nota: Um asterisco (*) próximo a um valor indica a configuração padrão de fábrica.	

Configurações de envio de fax

Item do menu	Descrição
Resolução Padrão* Alto Superalta Ultra-alta	Define a resolução da imagem digitalizada. Nota: Uma resolução mais alta aumenta o tempo de transmissão de fax e exige mais memória.
Tamanho original [Lista de tamanhos de papel] (Tamanhos mistos*)	Especifica o tamanho do documento original.
Orientação Retrato* Paisagem	Especifica a orientação do documento original. Nota: esse item de menu é exibido apenas em alguns modelos de impressoras.
Laterais Desativado* Margem curta Margem longa	Especifica a orientação do documento original ao digitalizar em ambos os lados do documento. Nota: esse item de menu é exibido apenas em alguns modelos de impressoras.
Tipo de conteúdo Texto* Texto/Foto Fotográfico Gráficos	Melhora o resultado de saída com base no conteúdo do documento original.
Nota: Um asterisco (*) próximo a um valor indica a configuração padrão de fábrica.	

Item do menu	Descrição
Origem do conteúdo Laser preto e branco* Laser colorida Jato de tinta Fotografia/Filme Revista Jornal Imprensa Outro	Melhorar o resultado da saída com base na fonte do documento original.
Tonalidade 1-9 (5*)	Ajusta a tonalidade da imagem digitalizada.
Por PABX Ativado Desativado*	Define que a impressora disque o número do fax sem aguardar o reconhecimento do tom de discagem. Nota: A PABX (Private Automated Branch Exchange, troca automática de ramais privados) é uma rede de telefonia que permite que um único número de acesso ofereça várias linhas para outros chamadores externos.
Modo de discagem Tom* Pulso	Especifica o modo de discagem para faxes recebidos ou enviados.
Nota: Um asterisco (*) próximo a um valor indica a configuração padrão de fábrica.	

Criação de imagens avançada

Item do menu	Descrição
Equilíbrio de cores Ciano - Vermelho -4 a 4 (0*) Magenta - Verde -4 a 4 (0*) Amarelo - Azul -4 a 4 (0*)	Ajusta a intensidade da cor durante a digitalização.
Diminuição de cor Diminuição de cor (Nenhuma*) Percentual mínimo vermelho padrão (128*) Percentual mínimo verde padrão (128*) Percentual mínimo azul padrão (128*)	Especificar qual cor será diminuída durante a digitalização e ajustar a configuração de diminuição dessa cor.
Contraste A melhor opção para o conteúdo* 0 1 2 3 4 5	Define o contraste da saída.
Nota: Um asterisco (*) próximo a um valor indica a configuração padrão de fábrica.	

Item do menu	Descrição
Remoção de plano de fundo Nível -4 a 4 (0*)	Ajusta a quantidade de plano de fundo visível em uma imagem digitalizada.
Imagem espelhada Desativado* Ativado	Criar uma imagem espelhada do documento original.
Imagem negativa Desativado* Ativado	Criar uma imagem negativa do documento original.
Detalhes de sombra -4 a 4 (0*)	Ajustar a quantidade de detalhes de sombras visíveis em uma imagem digitalizada.
Digitalizar de margem a margem Ativado Desativado*	Permite a digitalização de margem a margem do documento original.
Nitidez 1–5 (3*)	Ajuste a nitidez da imagem digitalizada.
Temperatura -4 a 4 (0*)	Especifique se deseja gerar uma saída mais fria ou quente.
Nota: Um asterisco (*) próximo a um valor indica a configuração padrão de fábrica.	

Controles do administrador

Item do menu	Descrição
Ativar digitalização de fax colorido Desativado por padrão* Ativado por padrão Nunca usar Sempre usar	Ativa as digitalizações coloridas para fax.
Rediscagem automática 0-9 (5*)	Ajusta o número de tentativas de rediscagem com base nos níveis de atividade das máquinas de fax do destinatário.
Frequência de rediscagem 1 a 200 minutos (3*)	Aumenta o tempo entre tentativas de rediscagem para aumentar as chances de enviar um fax com êxito.
Ativar ECM Ativado* Desativado	Ativa o ECM (Error Correction Mode, modo de correção de erros) para trabalhos de fax. Nota: O ECM detecta e corrige os erros no processo de transmissão de fax causados por ruídos na linha telefônica e fraca potência do sinal.
Ativar digitalização de fax Ativado* Desativado	Envia por fax documentos digitalizados na impressora.
Nota: Um asterisco (*) próximo a um valor indica a configuração padrão de fábrica.	

Item do menu	Descrição
Driver para fax Ativado* Desativado	Permite que o driver da impressora envie trabalhos de fax.
Permitir salvar como atalho Ativado* Desativado	Salva os números de fax como atalhos na impressora.
Velocidade máxima 33600* 14400 9600 4800 2400	Define a velocidade máxima de envio de fax.
Digitalização de trabalho personalizado Desativado* Ativado	Ativar digitalização de trabalhos personalizados por padrão. Nota: Este item de menu é exibido apenas quando há um disco rígido instalado.
Visualização de digitalização Desativado* Ativado	Mostre uma visualização da digitalização no monitor. Nota: Este item de menu é exibido apenas quando há um disco rígido instalado.
Ajustar inclinação do ADF Desativado* Ativado	Corrigir uma leve inclinação na imagem digitalizada.
Converter automaticamente fax colorido em fax monocromático Ativado* Desativado	Converte todos os faxes coloridos enviados em preto-e-branco.
Confirmar o número do fax Desativado* Ativado	Solicita ao usuário a confirmação do número do fax.
Prefixo de discagem	Define um prefixo de discagem.
Regras de prefixo de discagem	Estabelecer uma regra de prefixo de discagem.
Nota: Um asterisco (*) próximo a um valor indica a configuração padrão de fábrica.	

Configurações de recebimento de fax

Item do menu	Descrição
Aguardando trabalhos de fax Nenhum* Toner Toner e suprimentos	Remover trabalhos de fax que solicitam recursos indisponíveis específicos da fila de impressão.
Toques para responder 1-25 (3*)	Define o número de toques para faxes recebidos.
Nota: Um asterisco (*) próximo a um valor indica a configuração padrão de fábrica.	

Item do menu	Descrição
Redução automática Ativado* Desativado	Ajusta o tamanho do fax recebido para caber na página.
Origem do papel Bandeja [X] Automático*	Define a origem do papel para imprimir os faxes recebidos.
Laterais Ativado Desativado*	Imprime nos dois lados do papel.
Folhas separadoras Nenhum* Antes do trabalho Após o trabalho	Especifica se folhas separadoras em branco serão inseridas durante a impressão.
Origem das folhas separadoras Bandeja [X] (1*)	Especifica a origem do papel da folha separadora.
Bandeja de saída Bandeja padrão	Especificar a bandeja de saída para os faxes recebidos.
Rodapé do fax Ativado Desativado*	Imprime as informações de transmissão na parte inferior de cada página de um fax recebido.
Registro de data/hora do rodapé do fax Receber* Imprimir	Imprime o registro de hora na parte inferior de cada página de um fax recebido.
Grampear Desativado* 1 grampo 2 grampos	Grampear o documento de fax impresso. Nota: Esse item de menu só é exibido quando um finalizador está instalado.
Reter fax Modo de fax retido Desativado* Sempre ativado Manual Programado	Retenha a impressão dos faxes recebidos até que sejam liberados.
Nota: Um asterisco (*) próximo a um valor indica a configuração padrão de fábrica.	

Controles do administrador

Item do menu	Descrição
Ativar recebimento de fax Ativado* Desativado	Define a impressora para receber fax.
Nota: Um asterisco (*) próximo a um valor indica a configuração padrão de fábrica.	

Item do menu	Descrição
Ativar recebimento de fax colorido Ativado* Desativado	Define a impressora para receber fax colorido.
Ativar ID do chamador Ativado Desativado*	Exibe o número que está enviando o fax.
Bloquear fax sem nome Ativado Desativado*	Bloqueia faxes recebidos de dispositivos sem um ID de estação ou ID de fax especificado.
Lista de fax bloqueados Adicionar fax bloqueado	Especifique os números de telefone que deseja bloquear.
Atender com Todos os toques* Somente um toque Somente dois toques Somente três toques Somente um ou dois toques Somente um ou três toques Somente dois ou três toques	Define um padrão de toque distinto para faxes recebidos.
Atendimento automático Ativado* Desativado	Define a impressora para receber faxes automaticamente.
Encaminhamento de fax Imprimir* Imprimir e encaminhar Encaminhar	Especifica se um fax recebido deve ser encaminhado.
Encaminhar para Destino 1 Destino 2	Especifica o destino de encaminhamento de um fax recebido. Nota: Esse item de menu é exibido apenas quando Encaminhamento de fax estiver definido como Imprimir e encaminhar ou Encaminhar.
Velocidade máxima 33600* 14400 9600 4800 2400	Define a velocidade máxima de transmissão de um fax.
Nota: Um asterisco (*) próximo a um valor indica a configuração padrão de fábrica.	

Folha de rosto do fax

Item do menu	Descrição
Folha de rosto do fax Desativado por padrão* Ativado por padrão Nunca usar Sempre usar	Configure as definições para a folha de rosto do fax.
Campo Incluir em Desativado* Ativado	
Campo Incluir de Desativado* Ativado	
De	
Campo Incluir mensagem Desativado* Ativado	
Mensagem:	
Incluir logotipo Desativado* Ativado	
Incluir rodapé [x] Desativado* Ativado	
Rodapé [x]	
Nota: Um asterisco (*) próximo a um valor indica a configuração padrão de fábrica.	

Configurações de log de fax

Item do menu	Descrição
Frequência de log de transmissão Sempre* Nunca Apenas para erros	Especifica com que frequência a impressora cria um registro de transmissão.
Ação do log de transmissão Imprimir Desativado Ativado* E-mail Desativado* Ativado	Imprime ou envia por e-mail um registro para transmissão de fax bem-sucedida ou erro de transmissão.
Nota: Um asterisco (*) próximo a um valor indica a configuração padrão de fábrica.	

Item do menu	Descrição
Receber log de erros Nunca imprimir* Imprimir após erro	Imprime um registro de falhas de recebimentos de faxes.
Imprimir registros automaticamente Ativado* Desativado	Imprime todas as atividades de fax.
Origem do papel de registro Bandeja [x] (1*)	Especifica a origem do papel para imprimir registros.
Exibição de logs Nome do fax remoto* Número discado	Identifica o remetente por nome ou número do fax remoto.
Ativar registro de trabalho Ativado* Desativado	Exibe um resumo de todos os trabalhos de fax.
Ativar log de chamada Ativado* Desativado	Exibe um resumo do histórico de discagem de fax.
Bandeja de saída do registro Bandeja padrão* Bandeja [x]	Especifique a bandeja de saída para registros impressos.
Nota: Um asterisco (*) próximo a um valor indica a configuração padrão de fábrica.	

Configurações do alto-falante

Item do menu	Descrição
Modo de alto-falante Sempre desativado* Sempre ativado Ativado até a conexão	Define o modo de alto-falante do fax.
Volume do alto-falante Baixo* Alto	Ajusta o volume do alto-falante do fax.
Volume do toque Desativado* Ativado	Ativa o volume do toque.
Nota: Um asterisco (*) próximo a um valor indica a configuração padrão de fábrica.	

Configuração de servidor de fax

Definições gerais do fax

Item do menu	Descrição
Formato de destino	Especifique um destinatário de fax. Nota: Caso deseje utilizar o número de fax, digite o sinal de número (#) antes de um número.
Endereço de resposta	Especificar um endereço de resposta para enviar o fax.
Assunto	Especifique o assunto e a mensagem do fax.
Mensagem	
Ativar recebimento analógico Desativado* Ativado	Configure a impressora para receber faxes analógicos.
Nota: Um asterisco (*) próximo a um valor indica a configuração padrão de fábrica.	

Configurações de e-mail do servidor de fax

Item do menu	Descrição
Utilizar servidor SMTP de e-mail Ativado* Desativado	Use as configurações SMTP (Simple Mail Transfer Protocol) para receber e-mails e enviar faxes. Nota: Quando definida como Ativar, todas as outras configurações do menu Configurações de e-mail do servidor de fax não são exibidas.
Gateway SMTP primário	Digitar o endereço IP ou o nome do host do servidor SMTP primário.
Porta do gateway SMTP primário 1 – 65535 (25*)	Digitar o número da porta do servidor SMTP primário.
Gateway SMTP secundário	Digitar o endereço IP ou o nome do host do servidor SMTP secundário ou de backup.
Porta do gateway SMTP secundário 1 – 65535 (25*)	Digitar o número da porta do servidor SMTP secundário ou de backup.
Tempo limite SMTP 5 - 30 (30*)	Configure a hora antes que a impressora atinja o tempo limite se o servidor SMTP não responder.
Endereço de resposta	Especificar um endereço de resposta para enviar o fax.
Usar SSL/TLS Desativado* Negociar Obrigatório	Especificar se deseja enviar um fax utilizando um link criptografado.
Certificado de confiança obrigatório Desativado Ativado*	Especificar um certificado de confiança ao acessar o servidor SMTP.
Nota: Um asterisco (*) próximo a um valor indica a configuração padrão de fábrica.	

Item do menu	Descrição
Autenticação do servidor SMTP Não é necessária autenticação* Login/Comum NTLM CRAM-MD5 Digest-MD5 Kerberos 5	Configure o tipo de autenticação para o servidor SMTP.
E-mail iniciado por dispositivo Nenhum* Utilizar credenciais de dispositivo SMTP	Especificar se são necessárias credenciais para um e-mail iniciado por dispositivo.
E-mail iniciado por usuário Nenhum* Utilizar credenciais de dispositivo SMTP Utilizar senha e ID do usuário de sessão Utilizar endereço de e-mail e senha da sessão Avisar usuário	Especificar se são necessárias credenciais para um e-mail iniciado pelo usuário.
Usar Creden. Dispos. Active Directory Desativado* Ativado	Ativar as credenciais de usuário e os destinos do grupo para se conectar ao servidor SMTP.
ID do usuário do dispositivo	Especificar o ID do usuário e a senha para se conectar ao servidor SMTP.
Senha do dispositivo	
DOMÍNIO Kerberos 5	Especificar o domínio para o protocolo de autenticação Kerberos 5.
Domínio NTLM	Especificar o nome do domínio para o protocolo de segurança NTLM.
Desativar o erro "Servidor SMTP não está configurado" Desativado* Ativado	Ocultar a mensagem de erro "Servidor SMTP não está configurado".

Nota: Um asterisco (*) próximo a um valor indica a configuração padrão de fábrica.

Configurações de digitalização do servidor de fax

Item do menu	Descrição
Formato da imagem TIFF (.tif) PDF (.pdf)* XPS (.xps)	Especifica o formato do arquivo da imagem digitalizada.
Tipo de conteúdo Texto* Texto/Foto Fotográfico Gráficos	Melhora o resultado de saída com base no conteúdo do documento original.

Nota: Um asterisco (*) próximo a um valor indica a configuração padrão de fábrica.

Item do menu	Descrição
Origem do conteúdo Laser preto e branco* Laser colorida Jato de tinta Fotografia/Filme Revista Jornal Imprensa Outro	Melhorar o resultado da saída com base na fonte do documento original.
Resolução do fax Padrão* Alto Superalta Ultra-alta	Configure a resolução do fax.
Laterais Desativado* Margem curta Margem longa	Especifica a orientação do documento original ao digitalizar em ambos os lados do documento.
Tonalidade 1-9 (5*)	Configure a tonalidade da saída.
Orientação Retrato* Paisagem	Especifica a orientação do texto e dos gráficos na página.
Tamanho original [Lista de tamanhos de papel]	Define o tamanho do papel do documento original. Notas: <ul style="list-style-type: none"> • Tamanhos mistos é a configuração padrão norte-americana. de fábrica nos EUA. A4 é a configuração padrão de fábrica internacional. • Essa configuração pode variar dependendo do modelo de sua impressora.
Usar TIFF de várias páginas Desativado Ativado*	Escolha entre arquivos TIFF de uma ou várias páginas.
Nota: Um asterisco (*) próximo a um valor indica a configuração padrão de fábrica.	

E-mail

Configuração de e-mail

Item do menu	Descrição
Gateway SMTP primário	Digitar o endereço IP ou o nome de host do servidor SMTP primário para envio de e-mails.
Nota: Um asterisco (*) próximo a um valor indica a configuração padrão de fábrica.	

Item do menu	Descrição
Porta do gateway SMTP primário 1 – 65535 (25*)	Digitar o número da porta do servidor SMTP primário.
Gateway SMTP secundário	Digitar o endereço IP ou o nome do host do servidor SMTP secundário ou de backup.
Porta do gateway SMTP secundário 1 – 65535 (25*)	Digitar o número da porta do servidor SMTP secundário ou de backup.
Tempo limite SMTP 5 – 30 segundos (30*)	Configure a hora antes que a impressora atinja o tempo limite se o servidor SMTP não responder.
Endereço de resposta	Especificar um endereço de resposta no e-mail.
Sempre utilizar o endereço de resposta padrão SMTP Ativado Desativado*	Sempre utilize o endereço de resposta padrão no servidor SMTP.
Usar SSL/TLS Desativado* Negociar Obrigatório	Especificar se deseja enviar um e-mail utilizando um link criptografado.
Certificado de confiança obrigatório Desativado Ativado*	Exija um certificado de confiança ao acessar o servidor SMTP.
Autenticação do servidor SMTP Não é necessária autenticação* Login/Comum NTLM CRAM-MD5 Digest-MD5 Kerberos 5	Configure o tipo de autenticação para o servidor SMTP.
E-mail iniciado por dispositivo Nenhum* Utilizar credenciais de dispositivo SMTP	Especificar se são necessárias credenciais para um e-mail iniciado por dispositivo.
E-mail iniciado por usuário Nenhum* Utilizar credenciais de dispositivo SMTP Utilizar senha e ID do usuário de sessão Utilizar endereço de e-mail e senha da sessão Avisar usuário	Especificar se são necessárias credenciais para um e-mail iniciado pelo usuário.
Usar Creden. Dispos. Active Directory Desativado* Ativado	Especificar se são necessárias credenciais para um e-mail iniciado pelo usuário.
ID do usuário do dispositivo	Especificar o ID do usuário e a senha para se conectar ao servidor SMTP.
Senha do dispositivo	
Nota: Um asterisco (*) próximo a um valor indica a configuração padrão de fábrica.	

Item do menu	Descrição
DOMÍNIO Kerberos 5	Especificar o domínio para o protocolo de autenticação Kerberos 5.
Domínio NTLM	Especificar o nome do domínio para o protocolo de segurança NTLM.
Desativar o erro "Servidor SMTP não está configurado" Desativado* Ativado	Ocultar a mensagem de erro "Servidor SMTP não está configurado".
Nota: Um asterisco (*) próximo a um valor indica a configuração padrão de fábrica.	

Padrões de e-mail

Item do menu	Descrição
Assunto:	Especificar o assunto e a mensagem do e-mail.
Mensagem:	
Nome do arquivo	Especifica o nome do arquivo do documento digitalizado.
Formato JPEG (.jpg) PDF (.pdf)* TIFF (.tif) XPS (.xps) TXT (.txt) RTF (.rtf) DOCX (.docx) CSV (.csv)	Especifica o formato do arquivo do documento digitalizado. Nota: Este item de menu pode variar, dependendo do modelo da impressora.
Definições globais de OCR Idiomas reconhecidos Rotação automática Eliminar mancha Aprimoramento de contraste automático	Configure as definições para reconhecimento óptico de caracteres (OCR). Nota: Este item de menu será exibido apenas se você tiver adquirido e instalado uma solução OCR.
Configurações de PDF Versão do PDF (1.5*) Versão de arquivamento (A-1a*) Altamente compactado (Desativado*) Seguro (Desativado*) Arquivamento (PDF/A) (Desativado*)	Define as configurações de PDF do documento digitalizado. Notas: <ul style="list-style-type: none"> Só há suporte para Versão de arquivamento e Arquivamento (PDF/A) quando a Versão do PDF está definida como 1.4. Altamente compactado está disponível somente quando há um disco rígido instalado.
Tipo de conteúdo Texto Texto/Fotografia* Fotográfico Gráficos	Aprimora o resultado da saída com base no tipo de conteúdo do documento original.
Nota: um asterisco (*) próximo a um valor indica a configuração padrão de fábrica.	

Item do menu	Descrição
Origem do conteúdo Laser preto e branco* Laser colorida Jato de tinta Fotografia/Filme Revista Jornal Imprensa Outro	Aprimora o resultado da saída com base na origem do conteúdo do documento original.
Colorida Preto-e-branco Cinza Colorida* Automático	Configura a impressora para capturar o conteúdo do arquivo no modo colorido ou monocromático.
Resolução 75 dpi 150 dpi* 200 dpi 300 dpi 400 dpi 600 dpi	Definir a resolução da imagem digitalizada.
Tonalidade 1-9 (5*)	Ajustar a tonalidade da imagem digitalizada.
Orientação Retrato* Paisagem	Especificar a orientação do documento original.
Tamanho original Tamanhos mistos*	Definir o tamanho do papel do documento original.
Laterais Desligado* Margem curta Margem longa	Especificar a orientação do documento original ao digitalizar em ambos os lados do documento.
Nota: um asterisco (*) próximo a um valor indica a configuração padrão de fábrica.	

Criação de imagens avançada

Item do menu	Descrição
Equilíbrio de cores Ciano (0*) Magenta (0*) Amarelo (0*)	Ajusta a intensidade das cores ciano, magenta e amarelo.
Nota: um asterisco (*) próximo a um valor indica a configuração padrão de fábrica.	

Item do menu	Descrição
Diminuição de cor Diminuição de cor Nenhum* Vermelho Verde Azul Percentual mínimo vermelho padrão 0-255 (128*) Percentual mínimo verde padrão 0-255 (128*) Percentual mínimo azul padrão 0-255 (128*)	Especificar qual cor será diminuída durante a digitalização e ajustar a configuração de diminuição dessa cor.
Deteção automática de cor Sensibilidade de cor 1-9 (5*) Sensibilidade de área 1-9 (5*) Profundidade de bits do e-mail 1 bit* 8 bits Resolução mínima de digitalização 75 dpi 150 dpi 200 dpi 300 dpi*	Define a configuração de deteção automática de cor.
Qualidade JPEG O melhor para o conteúdo* 5 - 95	Define a qualidade JPEG da imagem digitalizada.
Contraste O melhor para o conteúdo* 0-5	Especifica o contraste da imagem digitalizada.
Remoção de plano de fundo Deteção de fundo Com base em conteúdo* Corrigido Nível -4 a 4 (0*)	Remove a cor do plano de fundo ou o ruído da imagem do documento original. Notas: <ul style="list-style-type: none"> • Com base em conteúdo remove a cor do plano de fundo do documento original. • Corrigido remove o ruído da imagem de uma fotografia.
Imagem espelhada Desligado* Ativado	Criar uma imagem espelhada do documento original.
Imagem negativa Desligado* Ativado	Criar uma imagem negativa do documento original.
Nota: um asterisco (*) próximo a um valor indica a configuração padrão de fábrica.	

Item do menu	Descrição
Detalhes de sombra -4 a 4 (0*)	Ajusta os detalhes de sombra na imagem digitalizada.
Digitalizar de margem a margem Desligado* Ativado	Digitaliza o documento original de uma margem a outra.
Nitidez 1-5 (3*)	Ajusta a nitidez na imagem digitalizada.
Temperatura -4 a 4 (0*)	Gera uma saída mais azulada ou mais avermelhada do documento original.
Páginas em branco Remoção da página em branco (Não remover*) Sensibilidade da página em branco (5*)	Define a sensibilidade das digitalizações em relação às páginas em branco no documento original.
Nota: um asterisco (*) próximo a um valor indica a configuração padrão de fábrica.	

Controles do administrador

Item do menu	Descrição
Tamanho máx. do e-mail 0-65535 (0*)	Definir o tamanho de arquivo permitido para cada e-mail.
Mensagem de erro de tamanho	Especificar uma mensagem de erro enviada pela impressora quando um e-mail excede o tamanho de arquivo permitido. Nota: É possível inserir até 1.024 caracteres.
Limitar destinos	Limite o envio de e-mails somente para a lista específica do nome de domínio. Nota: Utilize uma vírgula para separar cada domínio.
Enviar-me uma cópia Nunca exibir* Ativado por padrão Desativado por padrão Sempre ativado	Enviar uma cópia do e-mail para si mesmo.
Permitir apenas e-mails para si Desligado* Ativado	Configura a impressora para só enviar e-mails para você.
Use cc:/bcc: Desligado* Ativado	Ativar uma cópia e uma cópia oculta no e-mail.
Usar TIFF de várias páginas Desativado Ligado*	Permite digitalizar várias imagens TIFF em um só arquivo TIFF.
Compactação TIFF JPEG LZW*	Especifica o tipo de compactação para arquivos TIFF.
Nota: um asterisco (*) próximo a um valor indica a configuração padrão de fábrica.	

Item do menu	Descrição
Padrão de texto 5-95 (75*)	Define a qualidade de texto do conteúdo que está sendo digitalizado.
Padrão de texto/fotografia 5-95 (75*)	Define a qualidade de texto e fotografia do conteúdo que está sendo digitalizado.
Padrão de fotografia 5-95 (50*)	Define a qualidade de fotografia do conteúdo que está sendo digitalizado.
Ajustar inclinação do ADF Desligado* Ativado	Configura a impressora para ajustar imagens distorcidas de documentos digitalizados pelo ADF.
Registro de transmissão Imprimir registro* Não imprimir registro Imprimir apenas erros	Imprime um log de transmissão para digitalizações de e-mail.
Log de origem do papel Bandeja [x] (1*) Alimentador multiúso	Especifica a origem do papel para impressão de logs de e-mail.
Digitalização de trabalho personalizado Desligado* Ativado	Programar a impressora para digitalizar o primeiro conjunto de documentos originais usando as configurações especificadas e, depois, digitalizar o próximo conjunto com as mesmas configurações ou com configurações diferentes. Nota: Este item de menu é exibido apenas quando há um disco rígido instalado.
Visualização de digitalização Desativado Ligado*	Mostra uma visualização de digitalização do documento original. Nota: Este item de menu é exibido apenas quando há um disco rígido instalado.
Permitir salvar como atalho Desativado Ligado*	Salva um endereço de e-mail como atalho.
Imagens de e-mail enviadas como Anexo* Link da Web	Especifica como enviar as imagens que estão incluídas no e-mail.
Redefinir as informações de e-mail após o envio Desativado Ligado*	Restaurar os valores padrão dos campos Para, Assunto, Mensagem, e Nome do arquivo depois que um e-mail é enviado.
Nota: um asterisco (*) próximo a um valor indica a configuração padrão de fábrica.	

Configuração de link da Web

Item do menu	Descrição
Servidor	Especifica as credenciais do servidor que está hospedando as imagens incluídas no e-mail.
Login	
Senha	
Caminho	
Nome do arquivo	
Link da Web	

FTP

Padrões de FTP

Item do menu	Descrição
Formato JPEG (.jpg) PDF (.pdf)* TIFF (.tif) XPS (.xps) TXT (.txt) RTF (.rtf) DOCX (.docx) CSV (.csv)	Especifica o formato do arquivo da imagem digitalizada. Nota: Este item de menu pode variar, dependendo do modelo da impressora.
Definições globais de OCR Idiomas reconhecidos Rotação automática Eliminar mancha Aprimoramento de contraste automático	Configure as definições para reconhecimento óptico de caracteres (OCR). Nota: Este item de menu será exibido apenas se você tiver adquirido e instalado uma solução OCR.
Configurações de PDF Versão do PDF (1.5*) Versão de arquivamento (A-1a*) Altamente compactado (Desativado*) Seguro (Desativado*) Arquivamento (PDF/A) (Desativado*)	Define as configurações de PDF para a imagem digitalizada. Notas: <ul style="list-style-type: none"> Só há suporte para Versão de arquivamento e Arquivamento (PDF/A) quando a Versão do PDF está definida como 1.4. Altamente compactado está disponível somente quando há um disco rígido instalado.
Tipo de conteúdo Texto Texto/Fotografia* Fotográfico Gráficos	Aprimora o resultado da saída com base no tipo de conteúdo do documento original.
Nota: Um asterisco (*) próximo a um valor indica a configuração padrão de fábrica.	

Item do menu	Descrição
Origem do conteúdo Laser preto e branco* Laser colorida Jato de tinta Fotografia/Filme Revista Jornal Imprensa Outro	Aprimora o resultado da saída com base na origem do conteúdo do documento original.
Colorida Preto-e-branco Cinza Colorida* Automático	Configura a impressora para capturar o conteúdo do arquivo no modo colorido ou monocromático.
Resolução 75 dpi 150 dpi* 200 dpi 300 dpi 400 dpi 600 dpi	Define a resolução da imagem digitalizada.
Tonalidade 1-9 (5*)	Ajusta a tonalidade da imagem digitalizada.
Orientação Retrato* Paisagem	Especifica a orientação do documento original.
Tamanho original Tamanhos mistos*	Define o tamanho do papel do documento original.
Laterais Desativado* Margem longa Margem curta	Especificar a orientação ao digitalizar ambos os lados do documento.
Nome do arquivo	Especifica o nome do arquivo da imagem digitalizada.
Nota: Um asterisco (*) próximo a um valor indica a configuração padrão de fábrica.	

Criação de imagens avançada

Item do menu	Descrição
Equilíbrio de cores Ciano (0*) Magenta (0*) Amarelo (0*)	Ajusta a intensidade das cores ciano, magenta e amarelo.
Nota: Um asterisco (*) próximo a um valor indica a configuração padrão de fábrica.	

Item do menu	Descrição
Diminuição de cor Diminuição de cor Nenhum* Vermelho* Verde* Azul* Percentual mínimo vermelho padrão 0-255 (128*) Percentual mínimo verde padrão 0-255 (128*) Percentual mínimo azul padrão 0-255 (128*)	Especificar qual cor será diminuída durante a digitalização e ajustar a configuração de diminuição dessa cor.
Detecção automática de cor Sensibilidade de cor 1-9 (5*) Sensibilidade de área 1-9 (5*) Profundidade de bits do FTP 1 bit* 8 bits Resolução mínima de digitalização 75 dpi 150 dpi 200 dpi 300 dpi*	Define a configuração de detecção automática de cor.
Qualidade JPEG A melhor opção para o conteúdo* 5 - 95	Define a qualidade JPEG da imagem digitalizada.
Contraste A melhor opção para o conteúdo* 0 1 2 3 4 5	Especifica o contraste da imagem digitalizada.
Remoção de plano de fundo Detecção de fundo Com base em conteúdo* Corrigido Nível -4 a 4 (0*)	Remove a cor do plano de fundo ou o ruído da imagem do documento original. Notas: <ul style="list-style-type: none"> • Com base em conteúdo remove a cor do plano de fundo do documento original. • Corrigido remove o ruído da imagem de uma fotografia.
Imagem espelhada Desativado* Ativado	Criar uma imagem espelhada do documento original.
Nota: Um asterisco (*) próximo a um valor indica a configuração padrão de fábrica.	

Item do menu	Descrição
Imagem negativa Desativado* Ativado	Criar uma imagem negativa do documento original.
Detalhes de sombra -4 a 4 (0*)	Ajusta os detalhes de sombra na imagem digitalizada.
Digitalizar de margem a margem Desativado* Ativado	Permite a digitalização de margem a margem do documento original.
Nitidez 1–5 (3*)	Ajusta a nitidez na imagem digitalizada.
Temperatura -4 a 4 (0*)	Gera uma saída mais azulada ou mais avermelhada do documento original.
Páginas em branco Remoção da página em branco Não remover* Remover Sensibilidade da página em branco 1-9 (5*)	Define a sensibilidade das digitalizações em relação às páginas em branco no documento original.
Nota: Um asterisco (*) próximo a um valor indica a configuração padrão de fábrica.	

Controles do administrador

Item do menu	Descrição
Padrão de texto 5-95 (75*)	Define a qualidade de texto na imagem digitalizada.
Padrão de texto/fotografia 5-95 (75*)	Define a qualidade de texto ou fotografia na imagem digitalizada.
Padrão de fotografia 5-95 (50*)	Define a qualidade da fotografia da imagem digitalizada.
Usar TIFF de várias páginas Ativado* Desativado	Permite digitalizar várias imagens TIFF em um só arquivo TIFF.
Compactação TIFF LZW* JPEG	Especifica o tipo de compactação para arquivos TIFF.
Registro de transmissão Imprimir log* Não imprimir registro Imprimir apenas erros	Imprime um log de transmissão para digitalizações FTP.
Origem do papel de registro Bandeja [x] (1*) Alimentador multiúso	Especifica a origem do papel para imprimir registros de FTP.
Nota: Um asterisco (*) próximo a um valor indica a configuração padrão de fábrica.	

Item do menu	Descrição
Bandeja de saída do registro Bandeja padrão* Bandeja [x]	Especificar a bandeja de saída para os registros impressos de FTP.
Digitalização de trabalho personalizado Desativado* Ativado	Ativar digitalização de trabalhos personalizados por padrão. Nota: Este item de menu é exibido apenas quando há um disco rígido instalado.
Visualização de digitalização Desativado Ativado*	Mostre uma visualização da digitalização no monitor. Nota: Este item de menu é exibido apenas quando há um disco rígido instalado.
Permitir salvar como atalho Desativado Ativado*	Salvar um endereço FTP como um atalho.
Ajustar inclinação do ADF Desativado* Ativado	Configura a impressora para ajustar imagens distorcidas de documentos digitalizados pelo ADF.
Nota: Um asterisco (*) próximo a um valor indica a configuração padrão de fábrica.	

Unidade USB

Digitalização para a unidade flash

Item do menu	Descrição
Formato JPEG (.jpg) PDF (.pdf)* TIFF (.tif) XPS (.xps) TXT (.txt) RTF (.rtf) DOCX (.docx) CSV (.csv)	Especificar o formato do arquivo da imagem digitalizada. Nota: Este item de menu pode variar, dependendo do modelo da impressora.
Definições globais de OCR Idiomas reconhecidos Rotação automática Eliminar mancha Aprimoramento de contraste automático	Configure as definições para reconhecimento óptico de caracteres (OCR). Nota: Este item de menu será exibido apenas se você tiver adquirido e instalado uma solução OCR.
Nota: um asterisco (*) próximo a um valor indica a configuração padrão de fábrica.	

Item do menu	Descrição
Configurações de PDF Versão do PDF (1.5*) Versão de arquivamento (A-1a*) Altamente compactado (Desativado*) Seguro (Desativado*) Arquivamento (PDF/A) (Desativado*)	Define as configurações de PDF da imagem digitalizada. Notas: <ul style="list-style-type: none"> Só há suporte para Versão de arquivamento e Arquivamento (PDF/A) quando a Versão do PDF está definida como 1.4. Altamente compactado está disponível somente quando há um disco rígido instalado.
Tipo de conteúdo Texto Texto/Fotografia* Fotográfico Gráficos	Aprimora o resultado da saída com base no tipo de conteúdo do documento original.
Origem do conteúdo Laser preto e branco* Laser colorida Jato de tinta Fotografia/Filme Revista Jornal Imprensa Outro	Aprimora o resultado da saída com base na origem do conteúdo do documento original.
Colorida Preto-e-branco Cinza Colorida* Automático	Configura a impressora para capturar o conteúdo do arquivo no modo colorido ou monocromático.
Resolução 75 dpi 150 dpi* 200 dpi 300 dpi 400 dpi 600 dpi	Definir a resolução da imagem digitalizada.
Tonalidade 1-9 (5*)	Ajustar a tonalidade da imagem digitalizada.
Orientação Retrato* Paisagem	Especificar a orientação do documento original.
Tamanho original Tamanhos mistos*	Definir o tamanho do papel do documento original.
Laterais Desligado* Margem longa Margem curta	Especificar a orientação do documento original ao digitalizar em ambos os lados do documento.
Nota: um asterisco (*) próximo a um valor indica a configuração padrão de fábrica.	

Item do menu	Descrição
Nome do arquivo	Especificar o nome do arquivo da imagem digitalizada.
Nota: um asterisco (*) próximo a um valor indica a configuração padrão de fábrica.	

Criação de imagens avançada

Item do menu	Descrição
Equilíbrio de cores Ciano (0*) Magenta (0*) Amarelo (0*)	Ajusta a intensidade das cores ciano, magenta e amarelo.
Diminuição de cor Diminuição de cor Nenhum* Vermelho Verde Azul Percentual mínimo vermelho padrão 0-255 (128*) Percentual mínimo verde padrão 0-255 (128*) Percentual mínimo azul padrão 0-255 (128*)	Especificar qual cor será diminuída durante a digitalização e ajustar a configuração de diminuição dessa cor.
Deteção automática de cor Sensibilidade de cor 1-9 (5*) Sensibilidade de área 1-9 (5*) Profundidade de bits da digitalização 1 bit* 8 bits Resolução mínima de digitalização 75 dpi 150 dpi 200 dpi 300 dpi*	Define a configuração de deteção automática de cor.
Qualidade JPEG O melhor para o conteúdo* 5 - 95	Define a qualidade JPEG da imagem digitalizada.
Contraste O melhor para o conteúdo* 0-5	Especifica o contraste da imagem digitalizada.
Nota: um asterisco (*) próximo a um valor indica a configuração padrão de fábrica.	

Item do menu	Descrição
Remoção de plano de fundo Detecção de fundo Com base em conteúdo* Corrigido Nível (0*)	Remove a cor do plano de fundo ou o ruído da imagem do documento original. Notas: <ul style="list-style-type: none"> • Com base em conteúdo remove a cor do plano de fundo do documento original. • Corrigido remove o ruído da imagem de uma fotografia.
Imagem espelhada Desligado* Ativado	Criar uma imagem espelhada do documento original.
Imagem negativa Desligado* Ativado	Criar uma imagem negativa do documento original.
Detalhes de sombra -4 a 4 (0*)	Ajusta os detalhes de sombra na imagem digitalizada.
Digitalizar de margem a margem Desligado* Ativado	Digitaliza o documento original de uma margem a outra.
Nitidez 1-5 (3*)	Ajusta a nitidez na imagem digitalizada.
Temperatura -4 a 4 (0*)	Gera uma saída mais azulada ou mais avermelhada do documento original.
Páginas em branco Remoção da página em branco Não remover* Remover Sensibilidade da página em branco 1-9 (5*)	Define a sensibilidade das digitalizações em relação às páginas em branco no documento original.
Nota: um asterisco (*) próximo a um valor indica a configuração padrão de fábrica.	

Controles do administrador

Item do menu	Descrição
Padrão de texto 5-95 (75*)	Define a qualidade de texto na imagem digitalizada.
Padrão de texto/fotografia 5-95 (75*)	Define a qualidade de texto ou fotografia na imagem digitalizada.
Padrão de fotografia 5-95 (50*)	Define a qualidade de fotografia na imagem digitalizada.
Usar TIFF de várias páginas Desativado Ligado*	Permite digitalizar várias imagens TIFF em um só arquivo TIFF.
Nota: um asterisco (*) próximo a um valor indica a configuração padrão de fábrica.	

Item do menu	Descrição
Compactação TIFF LZW* JPEG	Especifica o tipo de compactação para arquivos TIFF.
Digitalização de trabalho personalizado Desligado* Ativado	Ativar digitalização de trabalhos personalizados por padrão. Nota: Este item de menu é exibido apenas quando há um disco rígido instalado.
Visualização de digitalização Desativado Ligado*	Mostre uma visualização da digitalização no monitor. Nota: Este item de menu é exibido apenas quando há um disco rígido instalado.
Ajustar inclinação do ADF Desligado* Ativado	Configura a impressora para ajustar imagens distorcidas de documentos digitalizados pelo ADF.
Nota: um asterisco (*) próximo a um valor indica a configuração padrão de fábrica.	

Impressão da unidade flash

Item do menu	Descrição
Número de cópias 1-9999 (1*)	Configure o número de cópias.
Origem do papel Bandeja [x] (1*) Alimentador multiuso Papel manual Envelope manual	Configure a origem do papel para o trabalho de impressão.
Agrupar (1,1) (2,2) (1,2,3) (1,2,3)*	Manter as páginas de um trabalho de impressão empilhadas em sequência, especialmente ao imprimir diversas cópias do trabalho.
Lados Simples* Frente e verso	Especifica se a impressão deve ser feita em apenas um lado do papel ou em ambos.
Grampear Desativado* 1 grampo, canto sup. esq 2 grampos, esquerda 1 grampo, canto sup. direito 2 grampos, sup 1 grampo, canto inf. esq 2 grampos, inf 1 grampo, canto inf. direito 2 grampos, dir	Especifique a posição de grampeamento de todos os trabalhos de impressão. Nota: Esse item de menu só é exibido quando um encadernador está instalado.
Nota: Um asterisco (*) próximo ao valor indica a definição padrão de fábrica.	

Item do menu	Descrição
Perfurar Desativado* 2 furos 3 furos	Define o modo de perfuração para todos os trabalhos de impressão. Nota: Esse item de menu só é exibido quando um encadernador está instalado.
Separar páginas Nenhuma* Entre cópias Entre trabalhos	Separe a saída de cada trabalho de impressão ou cada cópia de um trabalho de impressão. Notas: <ul style="list-style-type: none"> Entre cópias separa cada cópia de um trabalho de impressão se Agrupar estiver definido como Ativado [1,2,1,2,1,2]. Se Agrupar estiver definido como Desativado [1,1,2,2,2], cada conjunto de páginas impressas será separado, por exemplo, todas as páginas 1 e todas as páginas 2. Entre trabalhos define a mesma posição de separação para o trabalho inteiro de impressão, independentemente do número de cópias impressas. Esse item de menu só é exibido quando um encadernador está instalado.
Estilo de inversão Margem longa* Margem curta	Determina qual lado do papel é encadernado durante a impressão em frente e verso.
Páginas por lado Desativado* 2 páginas por lado 3 páginas por lado 4 páginas por lado 6 páginas por lado 9 páginas por lado 12 páginas por lado 16 páginas por lado	Imprimir imagens de várias páginas em um lado de uma folha de papel.
Páginas organizadas por lado Horizontal* Horizontal inversa Vertical inversa Vertical	Especifica o posicionamento de imagens de várias páginas quando a opção Páginas por lado é usada.
Orientação de páginas por lado Automático* Paisagem Retrato	Especifica a orientação de imagens de várias páginas quando a opção Páginas por lado é usada.
Borda de páginas por lado Nenhuma* Preenchidas	Imprime uma borda ao redor de cada imagem de página quando a opção Páginas por lado é usada.
Folhas separadoras Desativado* Entre cópias Entre trabalhos Entre páginas	Inserir folhas separadoras em branco ao imprimir.
Nota: Um asterisco (*) próximo ao valor indica a definição padrão de fábrica.	

Item do menu	Descrição
Origem das folhas separadoras Bandeja [x] (1*) Alimentador multiuso	Especificar a origem do papel da folha separadora.
Páginas em branco Não imprimir* Imprimir	Imprime páginas em branco em um trabalho de impressão.
Nota: Um asterisco (*) próximo ao valor indica a definição padrão de fábrica.	

Rede/Portas

Visão geral da rede

Item do menu	Descrição
Adaptador ativo Automático* Rede padrão Sem fio	Especifique o tipo de conexão de rede. Nota: A função Sem fio está disponível somente em impressoras conectadas a uma rede sem fio.
Status da rede	Exibe o status de conexão da rede da impressora.
Exibir o status da rede na impressora Desativado Ativado*	Mostra o status da rede no monitor.
Velocidade, Frente e verso	Exibe a velocidade da placa de rede atualmente ativa.
IPv4	Mostra o endereço IPv4.
Todos os endereços IPv6	Mostra todos os endereços IPv6.
Redefinir servidor de impressão	Redefine todas as conexões de rede ativas para a impressora. Nota: Essa configuração remove todas as definições de configuração de rede.
Tempo limite do trabalho na rede Desativado Ativado* (90 segundos)	Define o tempo antes de a impressora cancelar um trabalho de impressão na rede.
Página de banner Desativado* Ativado	Imprime uma página de banner.
Digitalizar para a faixa de portas do PC	Especifica a faixa de portas válida para impressoras que estão atrás de um firewall de bloqueio de porta.
Ativar conexões de rede Desativado Ativado*	Permite que a impressora se conecte a uma rede.
Nota: Um asterisco (*) próximo a um valor indica a configuração padrão de fábrica.	

Item do menu	Descrição
Ativar LLDP Desativado* Ativado	Ativa o Link Layer Discovery Protocol (LLDP) na impressora.
Nota: Um asterisco (*) próximo a um valor indica a configuração padrão de fábrica.	

Sem fio

Nota: Este menu está disponível somente em impressoras conectadas a uma rede Wi-Fi ou em impressoras com um adaptador de rede sem fio.

Item do menu	Descrição
Configurar utilizando o aplicativo móvel	Configure a conexão Wi-Fi usando o Lexmark Mobile Assistant.
Configurar no painel da impressora Escolher rede Adicionar rede Wi-Fi Nome da rede Modo de rede Infraestrutura Modo de segurança sem fio Desativado* WEP WPA2/WPA – Personal WPA2 – Personal 802.1x – RADIUS	Configure a conexão Wi-Fi usando o painel de controle. Nota: 802.1x – RADIUS pode ser configurado somente no Embedded Web Server.
Wi-Fi Protected Setup Detecção automática de WPS Desativado Ativado* Iniciar método de botão de controle Iniciar método PIN	Estabeleça uma rede sem fio e ative a segurança de rede. Notas: <ul style="list-style-type: none"> • A Detecção automática de WPS é exibida apenas quando o Modo de segurança sem fio é definido como WEP. • Iniciar o método de botão de controle conecta a impressora a uma rede Wi-Fi quando se pressiona os botões da impressora e do ponto de acesso (roteador sem fio) em um determinado período de tempo. • Iniciar o método PIN conecta a impressora a uma rede Wi-Fi usando um PIN na impressora e inserindo-o nas configurações sem fio do ponto de acesso.
Modo de rede Tipo de BSS Infraestrutura*	Especificar o modo da rede.
Compatibilidade 802.11b/g/n (2,4 GHz)* 802.11a/b/g/n/ac (2,4 GHz/5 GHz) 802.11a/n/ac (5 GHz)	Especifique o padrão para a rede Wi-Fi. Nota: 802.11a/b/g/n/ac (2,4 GHz/5 GHz) e 802.11a/n/ac (5 GHz) são exibidos somente quando uma opção Wi-Fi está instalada.

Item do menu	Descrição
Modo de segurança sem fio Desativado* WEP WPA2/WPA – Personal WPA2 – Personal 802.1x – RADIUS	Defina o modo de segurança para conectar a impressora a dispositivos Wi-Fi. Nota: 802.1x – RADIUS pode ser configurado somente no Embedded Web Server.
Modo de autenticação WEP Automático* Aberto Compartilhado	Define o tipo de Wireless Encryption Protocol (WEP) para a impressora. Nota: Esse item de menu será exibido somente quando o Modo de segurança sem fio for definido como WEP.
Definir chave de WEP	Especificar uma senha de WEP para conexão Wi-Fi segura.
WPA2/WPA – Personal AES	Ativar segurança de Wi-Fi por meio de Wi-Fi Protected Access (WPA). Nota: Esse item de menu será exibido somente quando o Modo de segurança sem fio for definido como WPA2/WPA – Personal.
Definir chave pré-compartilhada	Define a senha para conexão Wi-Fi segura.
WPA2 – Personal AES	Ativar segurança de Wi-Fi por meio de WPA2. Nota: Esse item de menu será exibido somente quando o Modo de segurança sem fio for definido como WPA2 – Personal.
Modo de criptografia 802.1x WPA+ WPA2*	Ativar segurança de Wi-Fi por meio de 802.1x padrão. Notas: <ul style="list-style-type: none"> • Esse item de menu será exibido somente quando o Modo de segurança sem fio for definido como 802.1x - RADIUS. • 802.1x – RADIUS pode ser configurado somente no Embedded Web Server.
IPv4 Ativar DHCP Ativado* Desativado Definir endereço IP estático Endereço IP Máscara de rede Gateway	Habilitar e definir as configurações IPv4 na impressora.

Item do menu	Descrição
IPv6 Ativar IPv6 Ativado* Desativado Ativar DHCPv6 Ativado Desativado* Configuração automática de endereço sem monitoração de estado Ativado* Desativado Endereço do servidor DNS Endereço IPv6 atribuído manualmente Roteador IPv6 atribuído manualmente Prefixo do endereço Todos os endereços IPv6 Todos os endereços do roteador IPv6	Habilitar e definir as configurações IPv6 na impressora.
Endereço de rede UAA LAA	Exibir os endereços da rede.
PCL SmartSwitch Desativado Ativado*	Define que a impressora alterne automaticamente para a emulação PCL quando um trabalho de impressão exigir isso, independentemente do idioma padrão da impressora. Nota: Se o PCL SmartSwitch estiver desligado, a impressora não examinará os dados recebidos e utilizará o idioma padrão da impressora no menu Configuração.
PS SmartSwitch Desativado Ativado*	Define que a impressora alterne automaticamente para a emulação PS quando um trabalho de impressão exigir isso, independentemente do idioma padrão da impressora. Nota: Se o PS SmartSwitch estiver desligado, a impressora não examinará os dados recebidos e utilizará o idioma padrão da impressora no menu Configuração.
Buffer de trabalhos Ativado Desativado*	Armazenar trabalhos de impressão temporariamente no disco rígido da impressora antes de imprimir. Nota: Este item de menu é exibido apenas quando há um disco rígido instalado.
PS binário Mac Automático* Ativado Desativado	Configurar o processamento de trabalhos de impressão PostScript binários do Macintosh na impressora. Notas: <ul style="list-style-type: none"> • Se a opção estiver definida como Ativado, processa os trabalhos de impressão PostScript binários brutos. • Se a opção estiver definida como Desativado, filtra os trabalhos de impressão usando o protocolo padrão.

Wi-Fi Direct

Item do menu	Descrição
Ativar Wi-Fi Direct Ativado Desativado*	Configurar a conexão direta da impressora aos dispositivos Wi-Fi.
Nome do Wi-Fi Direct	Especifique o nome da rede do Wi-Fi Direct.
Senha do Wi-Fi Direct	Defina a senha para autenticar e validar usuários em uma conexão Wi-Fi.
Mostrar senha na página de configuração Desativado Ativado*	Visualize a Senha do Wi-Fi Direct na Página de configuração de rede.
Número do canal preferido 1-11 Automático*	Define o canal preferido da rede Wi-Fi.
Endereço IP do proprietário do grupo	Especifica o endereço IP do proprietário do grupo.
Aceitar automaticamente as solicitações do botão de controle Desativado* Ativado	Aceita solicitações para fazer a conexão com a rede automaticamente. Nota: Aceitar clientes automaticamente não é seguro.
Nota: Um asterisco (*) próximo a um valor indica a configuração padrão de fábrica.	

Ethernet

Item do menu	Descrição
Velocidade da rede	Exibir a velocidade de um adaptador de rede ativo.
IPv4 Ativar DHCP (Ativado*) Definir endereço IP estático	Configurar as definições de IPv4.
IPv6 Ativar IPv6 (Ativado*) Ativar DHCPv6 (Desativado*) Configuração automática de endereço sem estado (Ativado*) Endereço do servidor DNS Endereço IPv6 atribuído manualmente Roteador IPv6 atribuído manualmente Prefixo do endereço (64*) Todos os endereços IPv6 Todos os endereços do roteador IPv6	Configurar as definições de IPv6.
Endereço de rede UAA LAA	Especificar o endereço da rede.
Nota: Um asterisco (*) próximo ao valor indica a definição padrão de fábrica.	

Item do menu	Descrição
PCL SmartSwitch Desativado Ativado*	Definir que a impressora alterne automaticamente para a emulação PCL quando um trabalho de impressão exigir isso, independentemente do idioma da impressora padrão. Nota: Quando essa definição está desativada, a impressora não examina os dados recebidos e usa o idioma padrão especificado no menu Configurar.
PS SmartSwitch Desativado Ativado*	Definir que a impressora alterne automaticamente para a emulação PostScript quando um trabalho de impressão exigir isso, independentemente do idioma da impressora padrão. Nota: Quando essa definição está desativada, a impressora não examina os dados recebidos e usa o idioma padrão especificado no menu Configurar.
Buffer de trabalhos Desativado* Ativado	Armazenar trabalhos temporariamente no disco rígido antes de imprimir. Nota: Este item de menu é exibido apenas quando há um disco rígido instalado.
PS binário Mac Automático* Ativado Desativado	Definir que a impressora processe trabalhos de impressão PostScript binários do Macintosh. Notas: <ul style="list-style-type: none"> • Automático processa os trabalhos de impressão de computadores com os sistemas operacionais Windows ou Macintosh. • Desativado filtra os trabalhos de impressão PostScript usando o protocolo padrão.
Energy Efficient Ethernet Ativado Desativado Automático*	Reduzir o consumo de energia quando a impressora não receber dados da rede Ethernet.
Nota: Um asterisco (*) próximo ao valor indica a definição padrão de fábrica.	

TCP/IP

Nota: Este item de menu será exibido apenas em impressoras de rede ou em impressoras que estejam conectadas a servidores de impressão.

Item do menu	Descrição
Definir nome de host	Definir o nome do host TCP/IP atual.
Nome do domínio	Definir nome do host.
Permitir que o DHCP/BOOTP atualize o servidor NTP Ativado* Desativado	Permitir que os clientes de DHCP e BOOTP atualizem as configurações NTP da impressora.
Nome da configuração zero	Especificar um nome de serviço para a rede de configuração zero.
Nota: Um asterisco (*) próximo ao valor indica a definição padrão de fábrica.	

Item do menu	Descrição
Ativar IP automático Desativado* Ativado	Atribuir um endereço IP automaticamente.
Endereço do servidor DNS	Especificar o atual endereço do servidor do Sistema de Nome de Domínio (DNS).
Endereço do DNS de backup	Especificar os endereços do servidor DNS de backup.
Endereço 2 do DNS de backup	
Endereço 3 do DNS de backup	
Ordem de pesquisa de domínio	Especificar uma lista de nomes de domínio para localizar a impressora e seus recursos que residirem em domínios diferentes na rede.
Ativar DDNS Desativado* Ativado	Atualizar as configurações do DNS dinâmico.
Vida útil do DDNS	Especificar as atuais configurações do DDNS.
TTL padrão	
Tempo de atualização do DDNS	
Ativar mDNS Desativado Ativado*	Atualizar as configurações do multicast DNS.
Endereço do servidor WINS	Especificar um endereço do servidor para o Serviço de Nome da Internet do Windows (WINS).
Ativar BOOTP Desativado* Ativado	Permitir que o BOOTP atribua um endereço IP da impressora.
Lista de servidores restritos	Especificar os endereços IP que podem se comunicar com a impressora por TCP/IP. Notas: <ul style="list-style-type: none"> • Utilize uma vírgula para separar cada endereço IP. • É possível adicionar até 50 endereços IP.
Opções da lista de servidor restrito Bloquear todas as portas* Bloquear apenas impressão Bloquear apenas impressão e HTTP	Especificar a opção de acesso para endereços IP que não estão na lista.
MTU Ethernet 256–1500 (1500)	Especificar um parâmetro da Unidade Máxima de Transmissão (MTU) para as conexões TCP.
Porta de impressão bruta 1-65535 (9100*)	Especificar um número de porta bruta para impressoras conectadas em uma rede.
Velocidade máxima do tráfego de saída Desativado* Ativado	Definir a taxa de transferência máxima da impressora. Nota: Quando ativada, a opção para essa definição é de 100 a 1.000.000 quilobits/segundo.
Nota: Um asterisco (*) próximo ao valor indica a definição padrão de fábrica.	

Item do menu	Descrição
Ativar TLSv1.0 Desativado Ativado*	Ativar o protocolo TLSv1.0.
Ativar TLSv1.1 Desativado Ativado*	Ativar o protocolo TLSv1.1.
Lista de cifras SSL	Especificar os algoritmos de cifra para usar para as conexões SSL ou TLS.
Nota: Um asterisco (*) próximo ao valor indica a definição padrão de fábrica.	

SNMP

Nota: Este menu é exibido somente em impressoras de rede ou impressoras conectadas a servidores de impressão.

Item do menu	Descrição
Versões 1 e 2c do SNMP Ativado Desligado Ligado* Permitir configuração do SNMP Desligado Ligado* Enable PPM MIB Desligado Ligado* Comunidade SNMP	Configure as versões 1 e 2c do Protocolo Simples de Gerenciamento de Rede (SNMP) para instalar drivers e aplicativos de impressão.
Nota: um asterisco (*) próximo a um valor indica a configuração padrão de fábrica.	

Item do menu	Descrição
Versão 3 do SNMP Ativado Desligado Ligado* Nome do contexto Configure as credenciais de Leitura/Registro Nome do usuário Senha de autenticação Senha de privacidade Configure somente as credenciais de Leitura Nome do usuário Senha de autenticação Senha de privacidade Autenticação de hash MD5 SHA1* Nível de autenticação mínimo Nenhuma autenticação, Nenhuma privacidade Autenticação, Nenhuma privacidade Autenticação, Privacidade* Algoritmo de privacidade DES AES-128*	Configure a versão 3 do SNMP para instalar e atualizar a segurança da impressora.
Nota: um asterisco (*) próximo a um valor indica a configuração padrão de fábrica.	

IPSec

Nota: Este menu é exibido somente em impressoras de rede ou impressoras conectadas a servidores de impressão.

Item do menu	Descrição
Ativar IPSec (Internet Protocol Security) Desativado Ativado*	Ativar IPSec.
Configuração de base Padrão* Compatibilidade Seguro	Definir a configuração base do IPSec.
Proposta do grupo DH (Diffie-Hellman) modp2048 (14)* modp3072 (15) modp4096 (16) modp6144 (17)	Definir a configuração base do IPSec. Nota: Este item de menu será exibido somente quando a opção Configuração de base estiver definida como Compatibilidade.
Nota: Um asterisco (*) próximo ao valor indica a definição padrão de fábrica.	

Item do menu	Descrição
Método de criptografia proposto 3DES AES*	Define o método de criptografia. Nota: Este item de menu será exibido somente quando a opção Configuração de base estiver definida como Compatibilidade.
Método de autenticação proposto SHA1 SHA256* SHA512	Configure o método de autenticação. Nota: Este item de menu será exibido somente quando a opção Configuração de base estiver definida como Compatibilidade.
Total de páginas impressas SA IKE (horas) 1 2 4 8 24*	Especifique o período de validade do SA IKE. Nota: Este item de menu será exibido somente quando a opção Configuração de base estiver definida como Segura.
Total de páginas impressas IPsec SA (horas) 1 2 4 8* 24	Especifique o período de validade do IPsec SA. Nota: Este item de menu será exibido somente quando a opção Configuração de base estiver definida como Segura.
Certificado de dispositivo IPsec	Especificar um certificado de IPsec.
Principais conexões autenticadas pré-compartilhadas Host [x]	Configurar as conexões autenticadas da impressora.
Conexões autenticadas certificadas Host [x] Endereço/[subrede]	
Nota: Um asterisco (*) próximo ao valor indica a definição padrão de fábrica.	

802.1x

Nota: Este menu é exibido somente em impressoras de rede ou impressoras conectadas a servidores de impressão.

Item de menu	Descrição
Ativo Desativar* Ativar	Permitir que a impressora ingresse em redes que exigem autenticação antes de permitir o acesso.
Nota: Um asterisco (*) próximo a um valor indica a configuração-padrão de fábrica.	

Configuração LPD

Nota: Este menu é exibido somente em impressoras de rede ou impressoras conectadas a servidores de impressão.

Item de menu	Descrição
Tempo limite LPD 0 a 65535 segundos (90*)	Configure o valor de tempo limite para interromper o servidor Daemon de Impressora de Linha (LPD) de esperar indefinidamente para trabalhos de impressão parados ou inválidos.
Página de faixa LPD Desativar* Ativar	Imprima uma página de banner para todos os trabalhos de impressão LPD. Nota: Uma página de banner é a primeira página de um trabalho de impressão utilizada como separador de trabalhos de impressão e para identificar a origem de sua solicitação.
Página marcadora LPD Desativar* Ativar	Imprima uma página marcadora para todos os trabalhos de impressão LPD. Nota: Uma página marcadora é a última página de um trabalho de impressão.
Conversão de retorno de carro LPD Desativar* Ativar	Permita a conversão de retorno de carro. Nota: Retorno de carro é um mecanismo que comanda a impressora para mover a posição do cursor para a primeira posição na mesma linha.
Nota: Um asterisco (*) próximo a um valor indica a configuração-padrão de fábrica.	

Definições de HTTP/FTP

Item do menu	Descrição
Ativar servidor HTTP Desativado Ativado*	Acesse o Embedded Web Server para monitorar e gerenciar a impressora.
Ativar HTTPS Desativado Ativado*	Ativar o Hypertext Transfer Protocol Secure (HTTPS) para criptografar a transferência de dados de e para o servidor de impressão.
Forçar conexões HTTPS Ativado Desativado*	Forçar conexões HTTPS na impressora.
Ativar FTP/TFTP Desativado Ativado*	Enviar arquivos utilizando FTP/TFTP.
Domínios locais	Especifique nomes de domínio para servidores HTTP e FTP.
Endereço IP de proxy HTTP	Defina as configurações dos servidores HTTP e FTP.
Endereço IP de proxy FTP	
Porta IP padrão HTTP	
Certificado de dispositivo HTTPS	
Porta IP padrão FTP	
Tempo limite para solicitações HTTP/FTP 1-299 (30*)	Especificar o período antes de a conexão do servidor parar.
Tentativas de solicitação HTTP/FTP 1-299 (3*)	Configure o número de novas tentativas de conexão ao servidor HTTP/FTP.
Nota: Um asterisco (*) próximo ao valor indica a definição padrão de fábrica.	

ThinPrint

Item do menu	Descrição
Ativar ThinPrint Desativado* Ativado	Imprimir utilizando ThinPrint.
Número da porta 4000 a 4999 (4000*)	Configure o número da porta para o servidor ThinPrint.
Largura de banda (bits/s.) 100-1000000 (0*)	Configure a velocidade para transmitir os dados em um ambiente ThinPrint.
Tamanho do pacote (kbytes) 0 a 64000 (0*)	Configure o tamanho do pacote para a transmissão de dados.
Nota: Um asterisco (*) próximo ao valor indica a definição padrão de fábrica.	

USB

Item do menu	Descrição
PCL SmartSwitch Desativado Ativado*	Configurar a impressora para alternar para a emulação PCL quando um trabalho de impressão recebido por uma porta USB exigir-lo, independentemente do idioma da impressora padrão. Nota: Quando essa definição está desativada, a impressora não examina os dados recebidos e usa o idioma padrão especificado no menu Configurar.
PS SmartSwitch Desativado Ativado*	Configurar a impressora para alternar para a emulação PostScript quando um trabalho de impressão recebido por uma porta USB exigir-lo, independentemente do idioma da impressora padrão. Nota: Quando essa definição está desativada, a impressora não examina os dados recebidos e usa o idioma padrão especificado no menu Configurar.
Buffer de trabalhos Desativado* Ativado	Armazenar trabalhos temporariamente no disco rígido antes de imprimir. Nota: Este item de menu é exibido apenas quando há um disco rígido instalado.
PS binário Mac Automático* Ativado Desativado	Definir que a impressora processe trabalhos de impressão PostScript binários do Macintosh. Notas: <ul style="list-style-type: none"> • Automático processa os trabalhos de impressão de computadores com os sistemas operacionais Windows ou Macintosh. • Desativado filtra os trabalhos de impressão PostScript usando o protocolo padrão.
Ativar porta USB Desativado Ativado*	Ativar a porta da unidade USB frontal.
Nota: Um asterisco (*) próximo ao valor indica a definição padrão de fábrica.	

Restringir acesso externo à rede

Item do menu	Descrição
Restringir acesso externo à rede Desativado* Ativar	Acesso restrito aos locais de rede.
Endereço de rede externa	Especifique os endereços de rede com acesso restrito.
Endereço de e-mail para notificação	Especifique um endereço de e-mail para enviar uma notificação de eventos registrados.
Frequência de ping 1-300 (10*)	Especifique o intervalo da pesquisa de rede em segundos.
Assunto	Especifique o assunto e mensagem da notificação e-mail.
Mensagem	
Nota: Um asterisco (*) próximo a um valor indica a configuração padrão de fábrica.	

Segurança

Métodos de login

Gerenciar permissões

Item do menu	Descrição
Acesso a funções Acessar o catálogo de endereços em Aplicativos Modificar Catálogo de endereços Gerenciar atalhos Criar perfis Gerenciar Marcadores Impressão da unidade flash Digitalização para a unidade flash Função de cópia Diminuição de cor Função de e-mail Função de fax Função de FTP Liberar fax retidos Acesso a trabalhos retidos Perfis do usuário Cancelar trabalhos no dispositivo Alterar idioma IPP (Protoc. Impressão Internet) Iniciar digitalizações remotamente Impressão P/B Pasta de rede — Digitalização	Controlar o acesso às funções da impressora.

Item do menu	Descrição
Menus administrativos Menu de segurança Menu Rede/Portas Menu Papel Menu Relatórios Menus de configuração das funções Menu Suprimentos Menu Placa opcional Menu SE Menu do dispositivo	Controle o acesso às configurações do menu da impressora.
Gerenc. de dispos. Gerenciamento remoto Atualizações de firmware Configuração de aplicativos Bloquear painel do operador Importar/exportar todas as configurações Apagamento fora de serviço Acesso ao Embedded Web Server	Controlar o acesso às opções de gerenciamento da impressora.
Aplicativos Novos aplicativos Apresentação de slides Alterar o papel de parede Proteção de tela Cópia de cartão Scan Center Scan Center Personalização 1 Scan Center Personalização 2 Scan Center Personalização 3 Scan Center Personalização 4 Scan Center Personalização 5 Scan Center Personalização 6 Scan Center Personalização 7 Scan Center Personalização 8 Scan Center Personalização 9 Scan Center Personalização 10 Formulários e favoritos	Controle o acesso aos aplicativos da impressora.

Contas locais

Item do menu	Descrição
Gerenciar Grupos/Permissões	Mostrar uma lista de todos os grupos salvos na impressora.
Adicionar usuário Nome de usuário/Senha Nome do usuário Senha PIN	Criar contas locais e especificar o acesso às funções da impressora, aos menus administrativos, às opções de gerenciamento da impressora e aos aplicativos.

Programar dispositivos USB

Item do menu	Descrição
Programações Adicionar nova programação	Programe acesso à porta USB frontal.

Log de auditoria de segurança

Item do menu	Descrição
Ativar auditoria Desativado* Ativado	Registre os eventos no registro de auditoria seguro e no syslog remoto.
Ativar syslog remoto Desativado* Ativado	Envie os registros de auditoria para um servidor remoto.
Servidor de syslog remoto	Especificar o servidor de syslog remoto.
Porta de syslog remoto 1-65535 (514*)	Especificar a porta de syslog remoto.
Método de syslog remoto UDP normal* Stunnel	Especifique um método de syslog para transmitir eventos registrados para um servidor remoto.
Nota: Um asterisco (*) próximo ao valor indica a definição padrão de fábrica.	

Item do menu	Descrição
Instalação de syslog remoto 0 - Mensagens kernel 1 - Mensagens de nível do usuário 2 - Sistema de correspondência 3 - Sistema daemon 4 – Mensagens de segurança/autorização* 5 - Mensagens geradas internamente pelo syslogd 6 - Subsistema da impressora de linha 7 - Subsistema de notícias de rede 8 - Subsistema UUCP 9 - Daemon do relógio 10 - Mensagens de segurança/autorização 11 - Daemon do FTP 12 - Subsistema NTP 13 - Auditoria de registro 14 - Alerta de registro 15 - Daemon do relógio 16 - Utilização local 0 (local0) 17 - Utilização local 1 (local1) 18 - Utilização local 2 (local2) 19 - Utilização local 3 (local3) 20 - Utilização local 4 (local4) 21 - Utilização local 5 (local5) 22 - Utilização local 6 (local6) 23 - Utilização local 7 (local7)	Especifique um código de instalação que a impressora utiliza ao enviar eventos de registro para um servidor remoto.
Gravidade de eventos no log 0 - Emergência 1 - Alerta 2- Crítico 3 - Erro 4 – Aviso* 5 - Aviso 6 - Informativo 7 - Depuração	Especifique o limite do nível de prioridade para registrar mensagens e eventos.
Eventos sem registro de syslog remoto Desativado* Ativado	Envie todos os eventos, independentemente do nível de gravidade, ao servidor remoto.
Endereço de e-mail do administrador	Envie uma notificação por e-mail dos eventos registrados ao administrador.
Alerta de registro de e-mail apagado Desativado* Ativado	Envie uma notificação por e-mail ao administrador quando uma entrada de registro for excluída.
Alerta de registro de e-mail substituído Desativado* Ativado	Envie uma notificação por e-mail ao administrador quando o registro se tornar completo e começar a substituir as entradas mais antigas.
Nota: Um asterisco (*) próximo ao valor indica a definição padrão de fábrica.	

Item do menu	Descrição
Comportamento completo do registro Ocultar entradas mais antigas* Envie o registro por e-mail e, em seguida, exclua todas as entradas	Resolva problemas de armazenamento de registro quando este preencher sua memória estabelecida.
Alerta de e-mail % cheio Desativado* Ativado	Envie uma notificação por e-mail ao administrador quando o registro preencher sua memória estabelecida.
Nível de % cheio 1 a 99 (90*)	
Alerta de registro de e-mail exportado Desativado* Ativado	Envie uma notificação por e-mail ao administrador quando um registro for exportado.
Alerta de configurações de registro de e-mail alteradas Desativado* Ativado	Envia uma notificação por e-mail ao administrador quando o item Ativar auditoria está ativado.
Registrar finais de linha LF (\n)* CR (\r) CRLF (\r\n)	Especifique como o arquivo de registro interrompe o fim de cada linha.
Assine exportações digitalmente Desativado* Ativado	Adicione uma assinatura digital para cada arquivo de registro exportado.
Apagar log	Exclua todos os registros de auditoria.
Exportar log Syslog (RFC 5424) Syslog (RFC 3164) CSV	Exporte um registro de segurança para uma unidade flash.
Nota: Um asterisco (*) próximo ao valor indica a definição padrão de fábrica.	

Restrições de login

Item de menu	Descrição
Falhas de login 1-10 (3*)	Especifique o número de tentativas falhas de login antes que os usuários sejam bloqueados.
Falha no tempo de execução 1 a 60 minutos (5*)	Especifique o intervalo de tempo entre tentativas falhas de login antes que os usuários sejam bloqueados.
Tempo de bloqueio 1 a 60 minutos (5*)	Especifique o tempo de bloqueio.
Tempo limite de login da Web 1 a 120 minutos (10*)	Especifique o atraso para um login remoto antes que o usuário seja desconectado automaticamente.
Nota: Um asterisco (*) próximo a um valor indica a configuração-padrão de fábrica.	

Configuração de impressão confidencial

Item de menu	Descrição
Máximo de PINs inválidos 2 a 10	Configure o número de vezes em que um PIN inválido pode ser digitado. Notas: <ul style="list-style-type: none"> Um valor de zero desliga essa configuração. Quando o limite é alcançado, os trabalhos de impressão desse nome de usuário e PIN são excluídos.
Expiração de trabalho confidencial Desativado* 1 hora 4 horas 24 horas 1 semana	Configure o tempo de expiração para os trabalhos de impressão confidenciais. Notas: <ul style="list-style-type: none"> Caso esse item de menu seja alterado enquanto os trabalhos de impressão confidenciais residam na memória da impressora ou no disco rígido, o tempo de expiração para esses trabalhos de impressão não será alterado para o novo valor-padrão. Se a impressora for desligada, todos os trabalhos confidenciais mantidos na memória da impressora serão excluídos.
Expiração de trabalho para repetição Desativado* 1 hora 4 horas 24 horas 1 semana	Configure o tempo de expiração para um trabalho de impressão que talvez deseje repetir.
Expiração de trabalho para verificação Desativado* 1 hora 4 horas 24 horas 1 semana	Configure o tempo de expiração no qual a impressora imprimirá uma cópia para o usuário para examinar sua qualidade antes de imprimir as cópias restantes.
Expiração de trabalho para reserva Desativado* 1 hora 4 horas 24 horas 1 semana	Configure o tempo de expiração no qual a impressora armazena trabalhos para impressão posterior.
Exigir que todos os trabalhos sejam mantidos Desativado* Ativado	Configure a impressora para suportar todos os trabalhos de impressão.
Manter documentos duplicados Desativado* Ativado	Defina a impressora para imprimir outros documentos com o mesmo nome de arquivo, sem substituir nenhum trabalho de impressão.
Nota: Um asterisco (*) próximo a um valor indica a configuração-padrão de fábrica.	

Criptografia de disco

Nota: Esse menu é exibido apenas quando há um disco rígido instalado.

Item do menu	Descrição
Status Ativado Desativado	Ativa a criptografia de disco.
Iniciar criptografia	

Apagar arquivos de dados temporários

Item do menu	Descrição
Armazenado na memória de carregamento Desativado* Ativado	Exclua todos os arquivos armazenados na memória da impressora.
Armazenado em disco rígido 1 passagem – Apagar* 3 passagens - Apagar 7 passagens - Apagar	Exclua todos os arquivos armazenados no disco rígido da impressora. Nota: Este item de menu é exibido apenas quando há um disco rígido instalado na impressora.
Nota: Um asterisco (*) próximo ao valor indica a definição padrão de fábrica.	

Configurações de Soluções LDAP

Item do menu	Descrição
Seguir referências LDAP Desativado* Ativado	Pesquisar os servidores diferentes no domínio para a conta do usuário conectado.
Verificação de certificado LDAP Sim Não*	Ativar a verificação de certificados LDAP.

Diversos

Item do menu	Descrição
Recursos protegidos Mostrar* Ocultar	Mostrar todos os recursos que o Controle de acesso a funções (FAC) protege, independentemente da permissão de segurança que o usuário tenha. Nota: Ocultar exibe apenas os recursos protegidos pelo Controle de acesso a funções aos quais o usuário tem acesso.
Permissão de impressão Desativado* Ativado	Permitir que o usuário efetue login antes de imprimir.
Nota: Um asterisco (*) próximo a um valor indica a configuração padrão de fábrica.	

Item do menu	Descrição
Login padrão de permissão de impressão Nome de usuário/Senha* Nome de usuário	Define o login padrão para Permissão de impressão.
Jumper de redefinição de segurança Ativar acesso de "Convidado"* Sem efeito	Especifica o acesso do usuário à impressora. Notas: <ul style="list-style-type: none"> • O jumper está localizado ao lado de um ícone de cadeado na placa do controlador. • Ativar acesso de "Convidado" concede a qualquer pessoa acesso a todos os aspectos da impressora. • Sem efeito pode impossibilitar o acesso à impressora quando as informações de segurança necessárias estiverem indisponíveis.
Extensão mínima da senha 0–32	Especifica o comprimento da senha.
Ativar revelação de senha/PIN	Mostra a senha ou o número de identificação pessoal.
Nota: Um asterisco (*) próximo a um valor indica a configuração padrão de fábrica.	

Relatórios

Página de definições de menu

Item de menu	Descrição
Página de definições de menu	Imprima um relatório que contenha os menus da impressora.

Dispositivo

Item de menu	Descrição
Informações do dispositivo	Imprima um relatório que contenha informações sobre a impressora.
Estatísticas do dispositivo	Imprima um relatório sobre a utilização da impressora e o status dos suprimentos.
Lista de perfis	Imprima uma lista dos perfis armazenados na impressora.
Relatório de ativos	Imprima um relatório que contenha o número de série e o nome do modelo da impressora.

Impressão

Item do menu	Descrição
Imprimir fontes Fontes PCL Fontes PS	Imprimir amostras e informações sobre as fontes que estão disponíveis em cada idioma de impressora.
Imprimir demonstração Página de demonstração	Imprimir uma página que mostra os recursos da impressora e as soluções compatíveis.

Item do menu	Descrição
Imprimir diretório	Imprimir os recursos que estão armazenados na unidade flash ou no disco rígido da impressora. Nota: Este item de menu é exibido apenas quando há uma unidade flash ou um disco rígido instalados na impressora.

Atalhos

Item de menu	Descrição
Todos os atalhos	Imprimir um relatório que lista os atalhos armazenados na impressora.
Atalhos de fax	
Atalhos de cópia	
Atalhos de e-mail	
Atalhos de FTP	
Atalhos para a pasta de rede	

Fax

Nota: Esse menu é exibido somente se o fax estiver configurado e a opção Ativar registro de trabalho estiver definida como Ativado.

Item do menu	Descrição
Log de trabalhos de fax	Imprima um relatório sobre os últimos 200 trabalhos de fax concluídos.
Log de chamadas de fax	Imprima um relatório sobre as últimas 100 tentativas de chamada, chamadas recebidas e chamadas bloqueadas.

Rede

Item de menu	Descrição
Pág. config. de rede	Imprima uma página que exiba a rede configurada e as configurações sem fio na impressora. Nota: este item de menu será exibido apenas em impressoras de rede ou em impressoras que estejam conectadas a servidores de impressão.
Clientes conectados ao Wi-Fi Direct	Imprima uma página que mostra a lista de dispositivos que estão conectados à impressora usando o Wi-Fi Direct. Nota: Este item de menu só será exibido quando Ativar Wi-Fi Direct for definido como Ativado.

Ajuda

Item do menu	Descrição
Imprimir todas as guias	Imprime todas as guias
Guia de conexão	Fornecer informações sobre a conexão da impressora localmente (via USB) ou a uma rede

Item do menu	Descrição
Guia de cópia	Fornece informações sobre como fazer cópias e configurar as definições
Guia de e-mail	Fornece informações sobre como enviar e-mails e configurar as definições
Guia de fax	Fornece informações sobre como enviar fax e configurar as definições
Guia de FTP	Fornece informações sobre como digitalizar documentos e configurar as definições
Guia informativo	Fornece mais fontes de informações sobre a impressora
Guia de mídia	Fornece informações sobre carregamento de papel e mídias especiais
Guia de qualidade monocromática	Fornece informações sobre as configurações de qualidade de impressão monocromática
Guia de mudança	Fornece informações sobre envio, localização e deslocamento da impressora
Guia de qualidade da impressão	Fornece informações sobre a solução de problemas de qualidade de impressão
Guia de suprimentos	Fornece informações sobre pedidos de suprimentos

Solução de problemas

Item de menu	Descrição
Imprimir páginas de teste de qualidade	Imprimir páginas de amostra para identificar e corrigir defeitos de qualidade de impressão.
Limpeza do scanner	Instruções impressas para limpar o scanner.

Impressão da Página de configurações de menu

Na tela inicial, toque em **Configurações > Relatórios > Página de definições de menu**.

Como proteger a impressora

Localização do slot de segurança

A impressora é equipada com um recurso de trava de segurança. Conecte uma trava de segurança compatível com a maioria dos computadores laptop no local mostrado e fixe a impressora.



Apagando a memória da impressora

Para apagar a memória volátil ou dados armazenados em buffer na impressora, desligue a impressora.

Para apagar a memória não-volátil ou configurações individuais, configurações de dispositivo e de rede, configurações de segurança e soluções incorporadas, faça o seguinte:

- 1 Na tela inicial, toque em **Configurações > Dispositivo > Manutenção > Fora de serviço Apagar**.
- 2 Selecione a caixa de seleção **Limpar todas as informações na memória não volátil** e toque em **APAGAR**.
- 3 Selecione **Iniciar assistente de configuração inicial** ou **Deixar impressora desligada**, e, em seguida, toque em **Avançar**.
- 4 Inicie a operação.

Limpendo a memória do disco rígido da impressora

- 1 Na tela inicial, toque em **Definições > Dispositivo > Manutenção > Apagamento fora de serviço**.
- 2 Selecione a caixa de seleção **Limpar todas as informações no disco rígido** e toque em **APAGAR**.
- 3 Selecione um método para apagar os dados.
- 4 Inicie a operação.

Nota: Esse processo pode levar de vários minutos até mais de uma hora, tornando a impressora indisponível para outras tarefas.

Criptografando o disco rígido da impressora

Este processo apaga todo o conteúdo do disco rígido. Se necessário, faça backup dos dados importantes da impressora antes de iniciar a criptografia.

- 1 Na tela inicial, toque em **Configurações > Segurança > Criptografia de disco > Iniciar criptografia**.
- 2 Siga as instruções exibidas no visor.

Notas:

- Para evitar a perda de dados, não desligue a impressora durante o processo de criptografia.
- Esse processo pode levar de vários minutos até mais de uma hora, tornando a impressora indisponível para outras tarefas.
- Após a criptografia, a impressora será reiniciada automaticamente.

Restauração das configurações padrão de fábrica

- 1 Na tela inicial, toque em **Configurações > Dispositivo > Restaurar os padrões de fábrica**.
- 2 Toque em **Restaurar configurações** > selecione as configurações que deseja restaurar. > **RESTAURAR**.
- 3 Inicie a operação.

Declaração de volatilidade

Tipo de memória	Descrição
Memória volátil	A impressora usa a memória RAM padrão para armazenar em buffer temporariamente os dados do usuário durante os trabalhos de cópia ou de impressão simples.
Memória não-volátil	A impressora pode usar duas formas de memória não volátil: EEPROM e NAND (memória flash). Os dois tipos são usados para armazenar o sistema operacional, configurações da impressora, informações de rede, configurações de marcador e de scanner e soluções embarcadas.
Memória do disco rígido	Algumas impressoras possuem uma unidade de disco rígido instalada. O disco rígido da impressora foi desenvolvido para funcionalidade específica de impressora. O disco rígido permite que a impressora retenha os dados do usuário armazenados em buffer de trabalhos de impressão complexos, dados de formulários e dados de fontes.

Apague o conteúdo de qualquer memória de impressora instalada nas seguintes circunstâncias:

- A impressora está desativada.
- O disco rígido da impressora foi substituído.
- A impressora foi movida para um outro departamento ou local.
- A impressora está em manutenção por uma pessoa fora da sua organização.
- A impressora foi removida de seu local para passar por manutenção.
- A impressora foi vendida para outra organização.

Descarte de um disco rígido da impressora

- **Desmagnetização** — Libera um campo magnético no disco rígido que apaga todos os dados armazenados
- **Esmagamento** — Comprime fisicamente o disco rígido para quebrar peças de componentes e torná-las ilegíveis.

- **Trituração** — Tritura fisicamente o disco rígido em pequenos pedaços de metal

Nota: Para garantir que todos os dados sejam totalmente apagados, destrua fisicamente cada disco rígido que contenha dados armazenados.

Manutenção da impressora

Aviso — Danos potenciais: Se o desempenho ideal da impressora não for mantido ou as peças e os suprimentos não forem substituídos quando necessário, a impressora poderá ser danificada.

Configuração de notificações de suprimento

1 Abra o navegador da Internet e digite o endereço IP da impressora no campo de endereço.

Notas:

- Veja o endereço IP da impressora na tela inicial da impressora. O endereço IP é exibido como quatro conjuntos de números separados por pontos, por exemplo, 123.123.123.123.
- Se você estiver usando um servidor proxy, desative-o temporariamente para carregar a página da web corretamente.

2 Clique em **Configurações > Dispositivo > Notificações**.

3 No menu Suprimentos, clique em **Notificações de suprimento personalizadas**.

4 Selecione uma notificação para cada item de suprimento.

5 Aplique as alterações.

Configurando os alertas de e-mail

Configure a impressora para enviar alertas por e-mail quando os suprimentos estiverem acabando, quando o papel precisar ser trocado ou adicionado, ou quando houver papel preso.

1 Abra o navegador da Web e digite o endereço IP da impressora no campo de endereço.

Notas:

- Veja o endereço IP da impressora na tela inicial da impressora. O endereço IP é exibido em quatro conjuntos de números separados por pontos, por exemplo: 123.123.123.123.
- Se você estiver usando um servidor proxy, desative-o temporariamente para que a página da Web seja carregada corretamente.

2 Clique em **Configurações >> Dispositivo > Notificações >> Configuração de alerta por e-mail** e defina as configurações.

Nota: Para obter mais informações sobre as configurações de SMTP, entre em contato com o provedor de e-mail.

3 Clique em **Configurar listas e alertas de e-mail** e defina as configurações.

4 Aplique as alterações.

Exibindo relatórios

1 Na tela inicial, toque em **Configurações > Relatórios**.

2 Selecione o relatório que deseja exibir.

Como ajustar o volume do alto-falante

Ajustando o volume padrão dos fones de ouvido

1 No painel de controle, navegue para:

Definições > Dispositivo > Acessibilidade

2 Ajustar o volume do fone de ouvido.

Nota: O volume voltará ao valor padrão após desconexão de uma sessão ou quando a impressora sair do modo de Suspensão ou Hibernação.

Definição das configurações do alto-falante do fax

Nota: Certifique-se de que o fax esteja configurado. Para mais informações, consulte "[Como configurar a impressora para enviar fax](#)" na página 65.

1 Na tela inicial, toque em **Configurações > Fax > Configuração de fax > Configurações do alto-falante**.

2 Faça o seguinte:

- Ajuste o Modo do alto-falante em **Sempre ligado**.
- Ajuste o Volume do alto-falante em **Alto**.
- Ative Volume do toque.

Rede

Conectar a impressora a uma rede sem fio

Certifique-se de que o Adaptador ativo esteja definido como Automático. Na tela inicial, toque em **Definições > Rede/Portas > Visão geral da rede > Adaptador ativo**.

Usar o painel de controle

1 Na tela inicial, toque em **Definições > Rede/Portas > Sem fio > Configurar painel da impressora > Escolher rede**.

2 Selecione uma rede Wi-Fi e, em seguida, digite a senha da rede.

Nota: Para modelos de impressora prontos para a rede Wi-Fi, um aviso solicitando a configuração da rede Wi-Fi será exibido durante a configuração inicial.

Usar o Lexmark Mobile Assistant

1 Dependendo do dispositivo móvel, faça download do aplicativo Lexmark Mobile Assistant nas lojas online Google Play ou App Store.

2 Na tela inicial, toque em **Definições > Rede/Portas > Sem fio > Configurar utilizando o aplicativo móvel > ID da impressora**.

3 No dispositivo móvel, abra o aplicativo e aceite os Termos de uso.

Nota: Se necessário, conceda permissões.

4 Toque em **Conectar à impressora > Ir para configurações de Wi-Fi**.

5 Conecte seu dispositivo móvel à rede sem fio da impressora.

6 Retorne para o aplicativo e, em seguida, toque em **Configurar conexão Wi-Fi**

7 Selecione uma rede Wi-Fi e, em seguida, digite a senha da rede.

8 Toque em **Concluído**.

Conectando a impressora em uma rede sem fio usando o Wi-Fi Protected Setup (WPS)

Antes de começar, verifique se:

- O ponto de acesso (roteador sem fio) é certificado para WPS ou compatível com WPS. Para obter mais informações, consulte a documentação fornecida com o ponto de acesso.
- Um adaptador de rede sem fio está instalado na impressora. Para obter mais informações, consulte as instruções fornecidas com o adaptador.
- O Adaptador ativo está definido como Automático. Na tela inicial, toque em **Configurações > Rede/Portas > Visão geral da rede > Adaptador ativo**.

Usando o método de botão de controle

1 Na tela inicial, toque em **Configurações > Rede/Portas > Sem fio > Configuração protegida de Wi-Fi > Iniciar método de botão de controle**.

2 Siga as instruções exibidas no visor.

Use o método de número de identificação pessoal (PIN)

1 Na tela inicial, toque em **Configurações > Rede/Portas > Sem fio > Configuração protegida de Wi-Fi > Iniciar método de PIN**.

2 Copiar WPS PIN de oito dígitos.

3 Abra um navegador da Web e digite o endereço IP do ponto de acesso no campo de endereços.

Notas:

- Para saber o endereço IP, consulte a documentação fornecida com o ponto de acesso.
- Se você estiver usando um servidor proxy, desative-o temporariamente para carregar a página da Web corretamente.

4 Acesse as definições WPS. Para obter mais informações, consulte a documentação fornecida com o ponto de acesso.

5 Digite o PIN de oito dígitos e salve as alterações.

Como configurar o Wi-Fi Direct

Wi-Fi Direct é uma tecnologia ponto a ponto com base em Wi-Fi que permite que dispositivos sem fio se conectem diretamente a uma impressora habilitada para Wi-Fi Direct sem usar um ponto de acesso (roteador sem fio).

1 Na tela inicial, toque em **Configurações > Rede/Portas > Wi-Fi Direct**.

2 Defina as configurações.

- **Ativar Wi-Fi Direct**—Ativa a impressora para transmitir a própria rede Wi-Fi Direct.
- **Nome do Wi-Fi Direct**—Atribui um nome para a rede Wi-Fi Direct.
- **Senha do Wi-Fi Direct**—Atribui a senha para negociar a segurança sem fio ao usar a conexão ponto a ponto.
- **Mostrar senha na página de configuração**—Mostra a senha na Página de configuração de rede.
- **Aceitar automaticamente as solicitações do botão de controle**—Permite que a impressora aceite solicitações de conexão automaticamente.

Nota: A opção para aceitar solicitações de botão de controle automaticamente não está protegida.

Nota: Para saber a senha da rede Wi-Fi Direct, imprima a Página de configuração de rede. Na tela inicial, toque em **Configurações > Relatórios > Rede > Página de configurações de rede**.

Como conectar um dispositivo móvel à impressora

Antes de conectar seu dispositivo móvel, verifique se o Wi-Fi Direct foi configurado. Para mais informações, consulte "[Como configurar o Wi-Fi Direct](#)" na página 168.

Como conectar via Wi-Fi Direct

Nota: Estas instruções são aplicáveis somente aos dispositivos móveis Android.

- 1** No dispositivo móvel, acesse o menu de configurações.
- 2** Ative o **Wi-Fi** e toque em **Wi-Fi Direct**.
- 3** Selecione o nome Wi-Fi Direct da impressora.
- 4** Confirme a conexão no painel de controle da impressora.

Como conectar via Wi-Fi

- 1** No dispositivo móvel, acesse o menu de configurações.
- 2** Toque em **Wi-Fi** e, em seguida, selecione o nome do Wi-Fi Direct da impressora.

Nota: A cadeia de caracteres DIRECT-xy (em que x e y representam dois caracteres aleatórios) é adicionada antes do nome do Wi-Fi Direct.

- 3** Digite a senha do Wi-Fi Direct.

Como conectar um computador à impressora

Antes de conectar o computador, certifique-se de fazer o seguinte:

- Ativar Wi-Fi Direct na impressora. Na tela inicial, toque em **Configurações > Rede/Portas > Wi-Fi Direct > Ativar Wi-Fi Direct > Ativado**.
- Anote o nome do Wi-Fi Direct. Na tela inicial, toque em **Configurações > Rede/Portas > Wi-Fi Direct > Nome do Wi-Fi Direct**.
- Anote a senha do Wi-Fi Direct. Na tela inicial, toque em **Configurações > Rede/Portas > Wi-Fi Direct > Senha do Wi-Fi Direct**.

Nota: Também é possível configurar o nome e a senha do Wi-Fi Direct.

Para usuários do Windows

- 1 Abra **Impressoras e scanners** e clique em **Adicionar uma impressora ou scanner**.
- 2 Clique em **Mostrar impressoras Wi-Fi Direct** e selecione o nome do Wi-Fi Direct da impressora.
- 3 Anote o PIN de oito dígitos exibido no visor da impressora.
- 4 Insira o PIN no computador.

Nota: Se o driver da impressora ainda não estiver instalado, o Windows fará o download do driver apropriado.

Para usuários do Macintosh

- 1 Clique no ícone da conexão sem fio e selecione o nome do Wi-Fi Direct da impressora.

Nota: A cadeia de caracteres DIRECT-xy (em que x e y representam dois caracteres aleatórios) é adicionada antes do nome do Wi-Fi Direct.

- 2 Digite a senha do Wi-Fi Direct.

Nota: Alterne o computador de volta para a rede anterior depois de desconectar-se do Wi-Fi Direct.

Desativando a rede Wi-Fi

- 1 Na tela inicial, toque em **Configurações > Rede/Portas > Visão geral da rede > Adaptador ativo > Rede padrão**.
- 2 Siga as instruções exibidas no visor.

Alterando as definições de porta após a instalação de uma porta de soluções internas

Notas:

- Se a impressora apresentar um endereço IP estático, não altere a configuração.
- Se os computadores estiverem configurados para usar o nome de rede em vez de um endereço IP, não altere a configuração.
- Se estiver adicionando uma porta de soluções internas (ISP) sem fio a uma impressora configurada anteriormente para conexão Ethernet, desconecte a impressora da rede Ethernet.

Para usuários do Windows

- 1 Abra a pasta de impressoras.
- 2 No menu de atalho da impressora com o novo ISP, abra as propriedades da impressora.
- 3 Configure a porta na lista.
- 4 Atualize o endereço IP.
- 5 Aplique as alterações.

Para usuários do Macintosh

- 1 No menu Apple de Preferências do sistema, navegue até a lista de impressoras e, em seguida, selecione + > IP.
- 2 Digite o endereço IP da impressora no campo de endereço.
- 3 Aplique as alterações.

Configuração da impressão serial (somente no Windows)

- 1 Configure os parâmetros da impressora.
 - a No painel de controle da impressora, navegue até o menu com as configurações da porta.
 - b Localize o menu das configurações da porta serial e ajuste-as, caso necessário.
 - c Aplique as alterações.
- 2 No computador, abra a pasta de impressoras e selecione a impressora.
- 3 Abra as propriedades da impressora e, em seguida, selecione a porta COM da lista.
- 4 Configure os parâmetros da porta COM no Gerenciador de dispositivos.

Notas:

- A impressão serial reduz a velocidade de impressão.
- Verifique se o cabo serial está conectado à porta serial na impressora.

Como limpar peças da impressora

Limpeza da impressora

 **ATENÇÃO—RISCO DE CHOQUE:** Para evitar o risco de choque elétrico ao limpar a parte externa da impressora, desconecte o cabo de energia da tomada e todos os cabos da impressora antes de prosseguir.

Notas:

- Realize esta tarefa em intervalos de alguns meses.
- Os danos causados à impressora por manuseio incorreto não são cobertos pela garantia.

- 1 Desligue a impressora e desconecte o cabo de energia da tomada elétrica.
- 2 Remova o papel da bandeja padrão e do alimentador multifunção.
- 3 Remova toda poeira, fiapos e pedaços de papel ao redor da impressora usando uma escova macia ou aspirador de pó.
- 4 Limpe a parte externa da impressora com um pano úmido, macio e sem fiapos.

Notas:

- não use detergentes ou produtos de limpeza domésticos, pois eles podem danificar o acabamento da impressora.
- Certifique-se de que todas as áreas da impressora estão secas após a limpeza.

- 5 Conecte o cabo de energia à tomada elétrica e ligue a impressora.

 **ATENÇÃO—RISCO DE FERIMENTO:** Para evitar o risco de incêndio ou choque elétrico, conecte o cabo de energia em uma tomada elétrica adequadamente aterrada que esteja perto do produto e possa ser facilmente acessada.

Como limpar a tela sensível ao toque

 **ATENÇÃO—RISCO DE CHOQUE:** Para evitar o risco de choque elétrico ao limpar a parte externa da impressora, desconecte o cabo de energia da tomada e todos os cabos da impressora antes de prosseguir.

- 1 Desligue a impressora e desconecte o cabo de energia da tomada elétrica.
- 2 Usando um pano úmido, macio e sem fiapos, limpe a tela sensível ao toque.

Notas:

- Não use produtos de limpeza domésticos ou detergentes, pois eles podem danificar a tela sensível ao toque.
- Certifique-se de que a tela sensível ao toque esteja seca após a limpeza.

- 3 Conecte o cabo de energia à tomada elétrica e ligue a impressora.

 **ATENÇÃO—RISCO DE FERIMENTO:** Para evitar riscos de incêndio ou choque elétrico, conecte o cabo de energia a uma tomada elétrica adequadamente classificada e aterrada que seja de fácil acesso e esteja próxima ao produto.

Limpendo o scanner

1 Abra a tampa do scanner.



2 Usando um pano úmido, macio e sem fiapos, limpe as áreas a seguir:

- Vidro do ADF

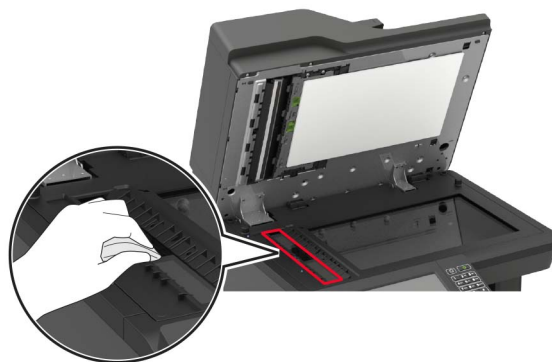

- Vidro de digitalização do ADF

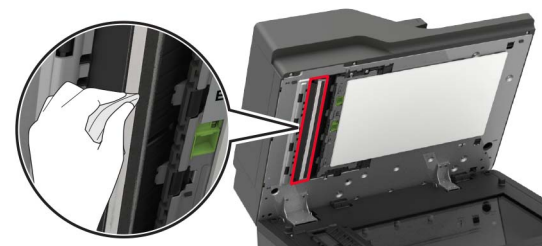

- Vidro do scanner



- Vidro de digitalização do scanner



3 Abra a porta E.

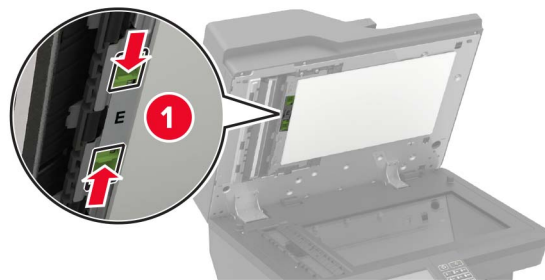

4 Usando um pano úmido, macio e sem fiapos, limpe as áreas a seguir:

- Vidro de digitalização do ADF na porta E

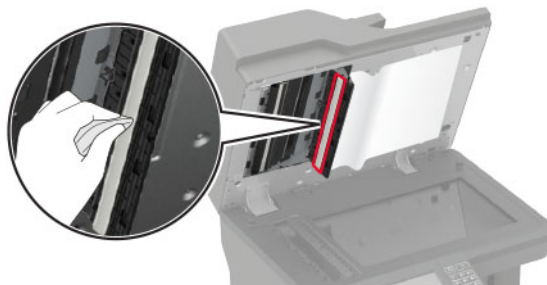

- Vidro ADF na porta E

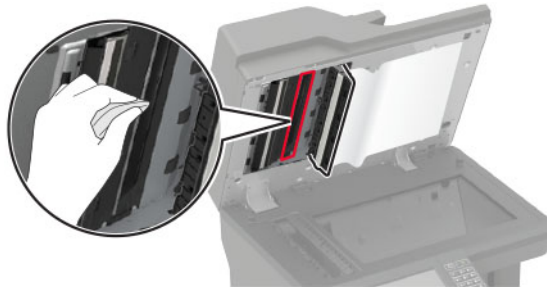

- 5 Feche a porta E e a tampa do scanner.

Limpeza dos roletes de tracionamento

- 1 Desligue a impressora.
- 2 Remova a bandeja.

Aviso — Danos potenciais: Para evitar danos de descarga eletrostática, toque nas partes metálicas expostas da impressora antes de acessar ou tocar nas áreas interiores da impressora.



- 3 Remova o rolo de transporte.

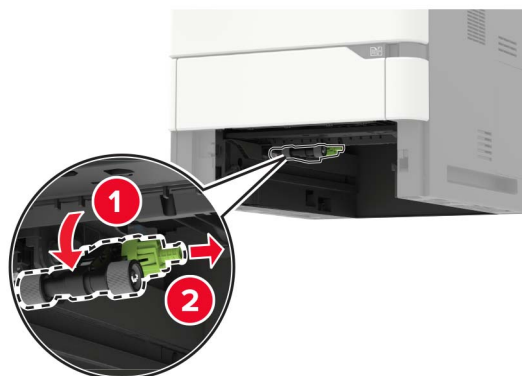

- 4 Limpe os roletes de tracionamento usando um pano úmido, macio e sem fiapos.

Nota: Aplique álcool isopropílico no pano.

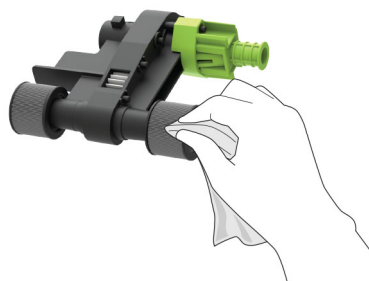

5 Insira o rolo de transporte.



6 Insira a bandeja.

Limpeza do rolo de transporte do alimentador multiúso

- 1 Desligue a impressora.
- 2 Abra o alimentador multiúso.

Aviso — Danos potenciais: Para evitar danos de descarga eletrostática, toque nas partes metálicas expostas da impressora antes de acessar ou tocar nas áreas interiores da impressora.



3 Remova o rolo de transporte.

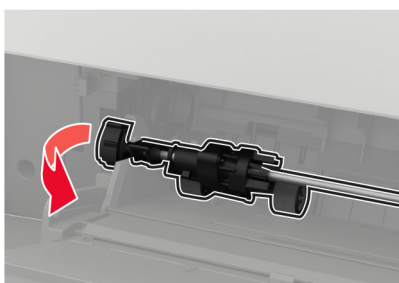

4 Aplique álcool isopropílico em um pano macio e sem fiapos e limpe o rolo de transporte.

5 Insira o rolo de transporte.

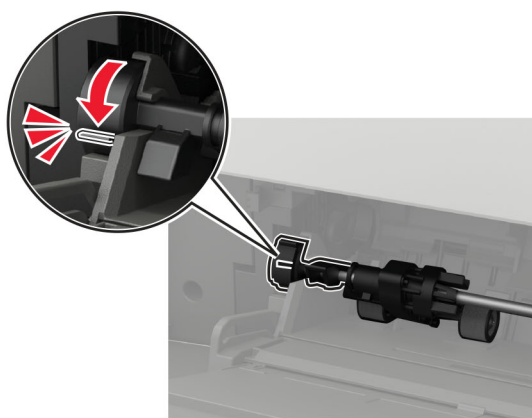
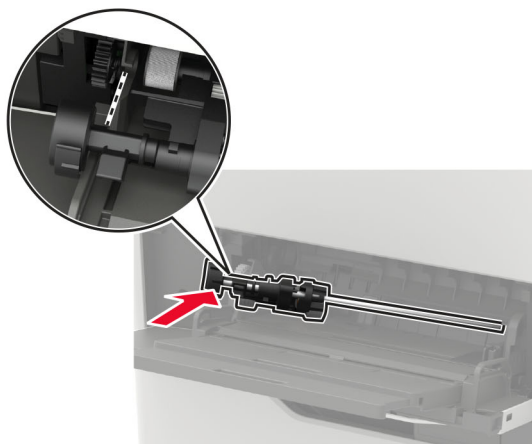
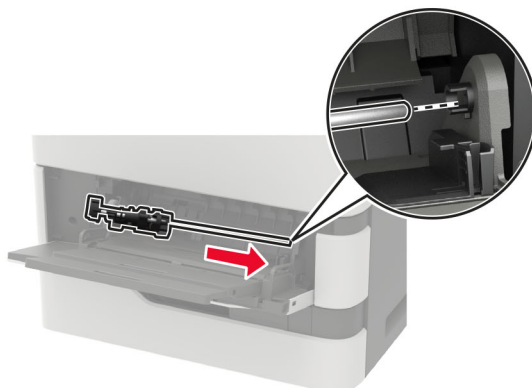

6 Feche o alimentador multi-uso.

7 Ligue a impressora.

Limpeza do rolo de transporte do ADF

- 1 Desligue a impressora.
- 2 Abra a porta D.

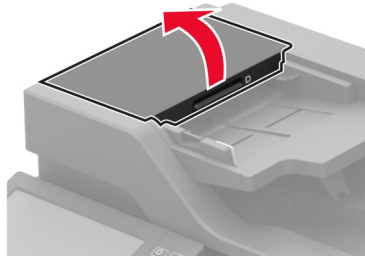

- 3 Remova a tampa do rolo de transporte do ADF.

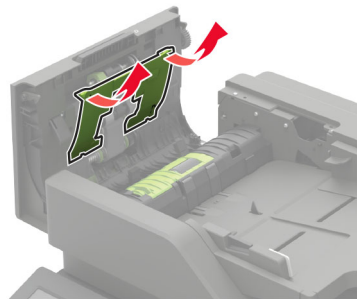

- 4 Remova o rolo de transporte do ADF.

Aviso — Danos potenciais: Algumas peças da impressora são danificadas facilmente pela eletricidade estática. Antes de tocar em quaisquer peças ou componentes em uma área marcada com o símbolo de sensibilidade estática, toque em uma superfície de metal em uma área longe do símbolo.

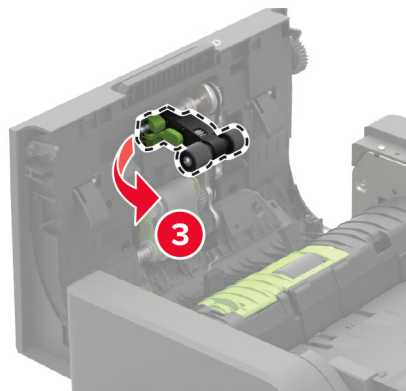
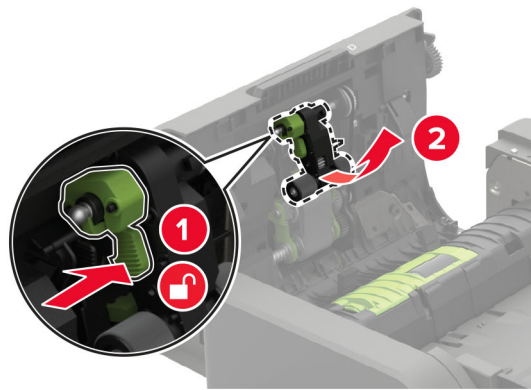

5 Aplique álcool isopropílico em um pano macio e sem fiapos e limpe o rolo de transporte do ADF.

6 Insira o rolo de transporte do ADF até ele *encaixar* no lugar.

Aviso — Danos potenciais: Algumas peças da impressora são danificadas facilmente pela eletricidade estática. Antes de tocar em quaisquer peças ou componentes em uma área marcada com o símbolo de sensibilidade estática, toque em uma superfície de metal em uma área longe do símbolo.



7 Insira a tampa do rolo de transporte do ADF até ele *encaixar* no lugar.

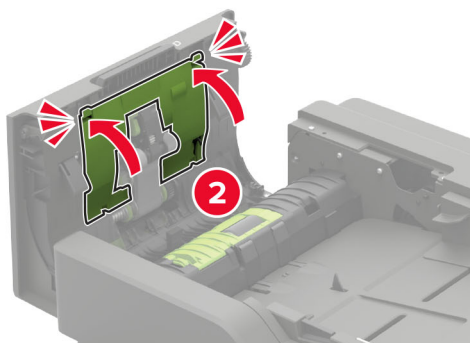
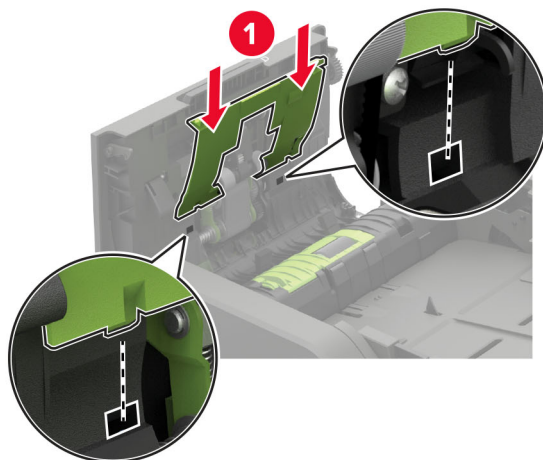

8 Feche a porta D.

9 Ligue a impressora.

Limpeza do rolo de alimentação do ADF

1 Desligue a impressora.

2 Abra a porta D.

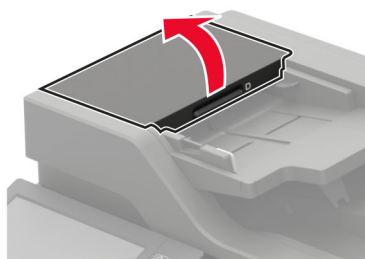

- 3 Remova a tampa do rolo de transporte do ADF.

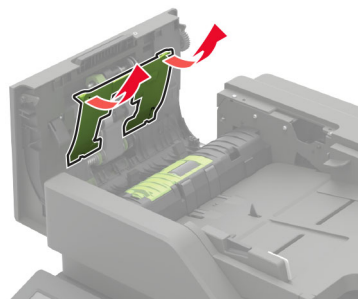

- 4 Remova o rolo de alimentação do ADF.

Aviso — Danos potenciais: Algumas peças da impressora são danificadas facilmente pela eletricidade estática. Antes de tocar em quaisquer peças ou componentes em uma área marcada com o símbolo de sensibilidade estática, toque em uma superfície de metal em uma área longe do símbolo.

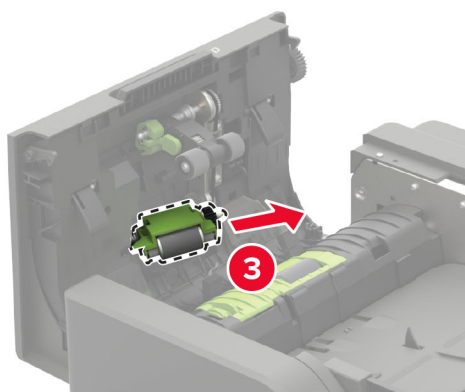
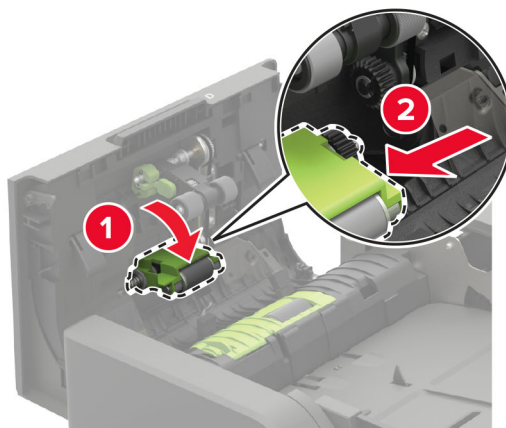

- 5 Aplique álcool isopropílico em um pano macio e sem fiapos e limpe o rolo de alimentação do ADF.

6 Insira o rolo de alimentação do ADF até ele *encaixar* no lugar.

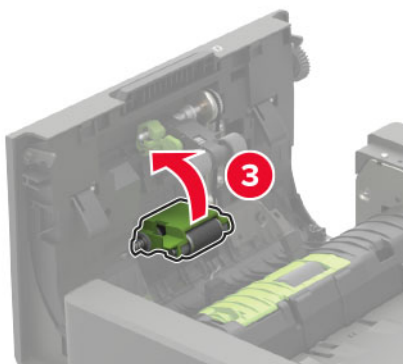
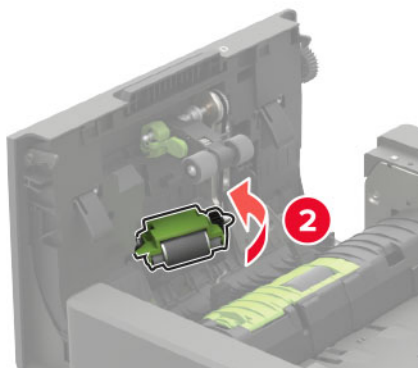
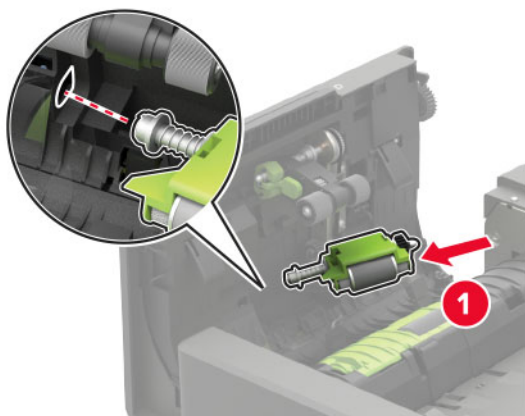

7 Insira a tampa do rolo de transporte do ADF até ele *encaixar* no lugar.

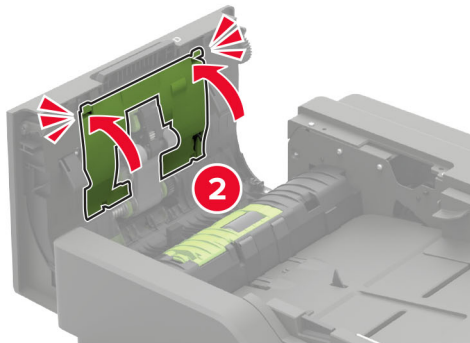
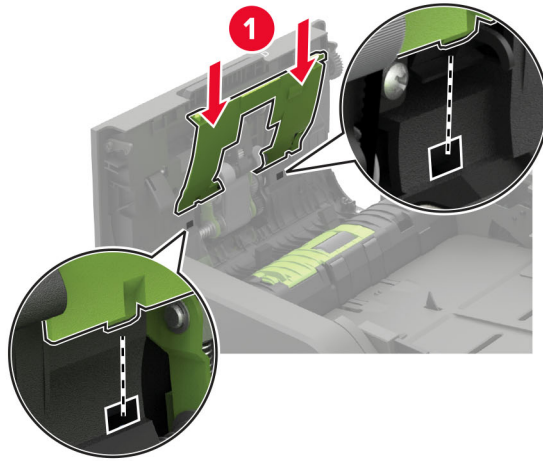

8 Feche a porta D.

9 Ligue a impressora.

Esvaziando a caixa de perfuração

1 Abrir porta J.

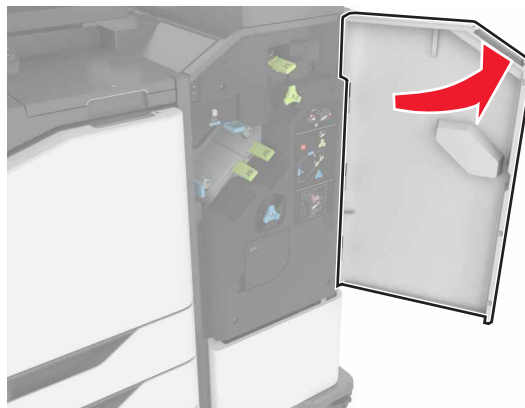

2 Retire e esvazie a caixa de perfuração.

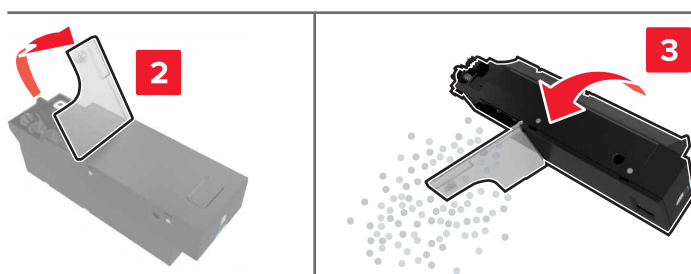
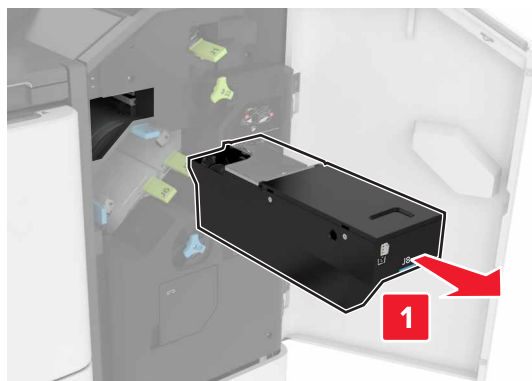

3 Insira a caixa de perfuração.

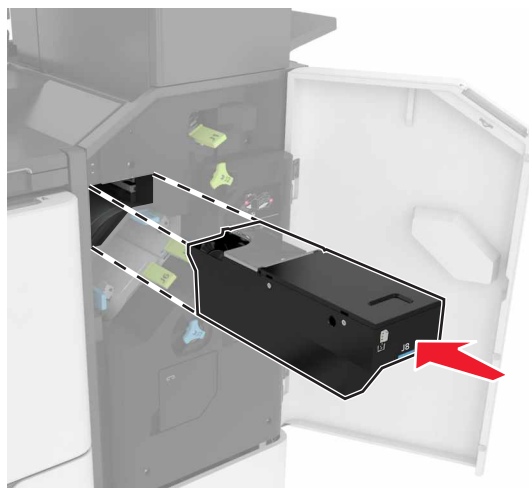

4 Feche a porta J.

Como solicitar peças e suprimentos

Para solicitar peças e suprimentos nos EUA, entre em contato com a Lexmark pelo telefone 1-800-539-6275 e obtenha informações sobre os revendedores autorizados dos suprimentos em sua região. Em outros países ou regiões, vá até www.lexmark.com ou entre em contato com o local em que você adquiriu a impressora.

Nota: Todas as estimativas de vida útil dos suprimentos da impressora consideram a impressão em papel comum tamanho Carta ou A4.

Verificação do status de peças e suprimentos

- 1 Na tela inicial, toque em **Status/Suprimentos**.
- 2 Selecione as peças ou suprimentos que você deseja verificar.

Nota: Você também pode acessar essa definição tocando na parte superior da tela inicial.

Usando peças e suprimentos genuínos da Lexmark

A impressora Lexmark foi criada p/ melhor funcionar c/ suprimentos/peças Lexmark genuínos. O uso de suprimentos ou peças de terceiros afeta o desempenho, a confiabilidade ou a vida da impressora e de seus componentes de criação de imagens. Também pode afetar a cobertura de garantia. A garantia não cobre danos causados pelo uso de suprimento e peças de terceiros. Todos os indicadores de vida foram projetados para funcionar com suprimentos e peças Lexmark e podem apresentar resultados imprevisíveis se forem usados suprimentos e peças de terceiros. O uso de componentes de criação de imagens além da vida útil pretendida pode danificar a impressora Lexmark ou componentes associados.

Aviso — Danos potenciais: Suprimentos e peças sem termos de contrato do Programa de Devolução podem ser reconfigurados e remanufaturados. No entanto, a garantia do fabricante não cobre danos causados por suprimentos ou peças que não sejam originais. Redefinir o contador do suprimento ou peça sem a remanufatura adequada pode danificar sua impressora. Após redefinir o suprimento ou o contador de peças, sua impressora pode exibir um erro indicando a presença do item redefinido.

Pedido de cartucho de toner

Notas:

- O rendimento estimado do cartucho padrão é baseado no padrão ISO/IEC 19752.
- Uma cobertura de impressão extremamente baixa por longos períodos de tempo pode afetar negativamente o rendimento real.

Cartuchos de toner do Programa de devolução

Item	Estados Unidos e Canadá	Área Econômica Europeia	Pacífico Asiático	América Latina	Demais localidades da Europa, Oriente Médio e África	Austrália e Nova Zelândia	Internacional
Programa de devolução do cartucho de toner	58D1000	58D2000	58D3000	58D4000	58D5000	58D6000	58D000G
Cartucho de toner de alto rendimento do Programa de devolução	58D1H00	58D2H00	58D3H00	58D4H00	58D5H00	58D6H00	58D0H0G
Cartucho de toner de alto rendimento do Programa de devolução corporativo ¹	58D1H0E	58D2H0E	58D3H0E	58D4H0E	58D5H0E	58D6H0E	N/D
Cartucho de toner de extra-alto rendimento do Programa de devolução	58D1X00	58D2X00	58D3X00	58D4X00	58D5X00	58D6X00	58D0X0G
Cartucho de toner de extra-alto rendimento do Programa de devolução corporativo ¹	58D1X0E	58D2X0E	58D3X0E	58D4X0E	58D5X0E	58D6X0E	N/D
Cartucho de toner de rendimento ultra-alto do Programa de devolução	58D1U00	58D2U00	58D3U00	58D4U00	58D5U00	58D6U00	58D0U0G
Cartucho de toner do Programa de devolução corporativo de ultra-alto rendimento ¹	58D1U0E	58D2U0E	58D3U0E	58D4U0E	58D5U0E	58D6U0E	N/D

¹ Disponível somente para impressoras gerenciadas por contrato. Para obter mais informações, entre em contato com o representante da Lexmark ou com o administrador do sistema.

Cartuchos de toner para Lexmark XM7355 e XM7370 do Programa de devolução

Item	Estados Unidos, Canadá, Austrália e Nova Zelândia	Europa, Oriente Médio e África	Pacífico Asiático	América Latina
Programa de devolução do cartucho de toner	25B3086 ¹ 25B3090 ²	25B3101 ¹ 25B3107 ²	25B3121 ¹ 25B3122 ²	25B3128 ¹ 25B3129 ²
¹ Compatível somente com o modelo de impressora Lexmark XM7355.				
² Compatível somente com o modelo de impressora Lexmark XM7370.				

Cartuchos de toner regular

Item	Internacional
Cartucho de toner de rendimento ultra-alto	58D0UA0

Fazer o pedido de unidade de criação de imagens

Uma cobertura de impressão extremamente baixa por períodos prolongados pode fazer com que as peças da unidade de criação de imagens falhem antes de o toner se esgotar.

Item	Programa de devolução da Lexmark	Programa de devolução empresarial*	Regular
Unidade de criação de imagens	58D0Z00	58D0Z0E	58D0ZA0
* Esta unidade de imagem está disponível apenas para impressoras gerenciadas por contrato. Para obter mais informações, entre em contato com o representante da Lexmark ou com o administrador do sistema.			

Pedido de cartucho de grampos

Nome da peça	Número de peça
Cartucho de grampos	35S8500

Pedido de um kit de manutenção

Para identificar o tipo de fusor compatível, abra a porta A e, em seguida, remova o cartucho do toner e a unidade de criação de imagem. Localize o tipo de fusor de dois dígitos na frente do fusor, por exemplo, 00 ou 01.

Aviso — Danos potenciais: Não exponha a unidade de criação de imagens à luz por mais de dez minutos. A longa exposição à luz pode causar problemas na qualidade de impressão.

Notas:

- O uso de determinados tipos de papel pode exigir a substituição mais frequente do kit de manutenção.
- O conjunto do separador, fusor, rolo de transferência e os rolos de transporte estão contidos no kit de manutenção e podem ser pedidos e trocados separadamente, quando necessário.
- Para obter mais informações sobre a substituição do kit de manutenção, consulte a documentação fornecida com ele.

Kits de manutenção do fusor do Programa de devolução

Tipo de kit de manutenção de fusor	Número de peça
Tipo 00	41X2233
Tipo 01	41X2234
Tipo 02	41X2235
Tipo 03	41X2236
Tipo 04	41X2237
Tipo 11	41X2242
Tipo 13	41X2243
Tipo 32	41X2250
Tipo 33	41X2251
Tipo 35	41X2252
Tipo 36	41X2253

Kits regulares de manutenção do fusor

Tipo de kit de manutenção de fusor	Número de peça
Tipo 05	41X2238
Tipo 06	41X2239
Tipo 07	41X2240
Tipo 08	41X2241
Tipo 17	41X2244
Tipo 19	41X2245

Kit de manutenção do rolo

Item	Número de peça
Kit de manutenção do rolo do mecanismo da impressora	41X2352

Kit de manutenção do alimentador automático de documentos

Item	Número de peça
Kit de manutenção do ADF	41X2351

Como trocar peças e suprimentos

Troca do cartucho de toner

- 1 Abra a porta A.

Aviso — Danos potenciais: Para evitar danos de descarga eletrostática, toque nas partes metálicas expostas da impressora antes de acessar ou tocar nas áreas interiores da impressora.

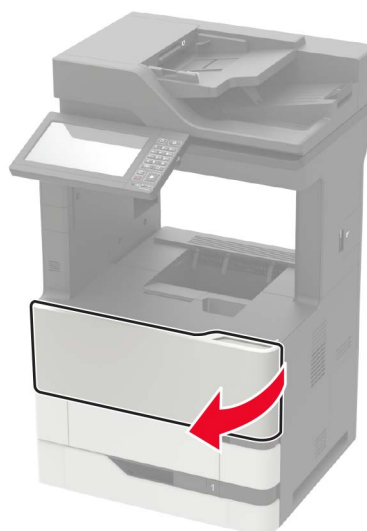

2 Remova o cartucho de toner usado.

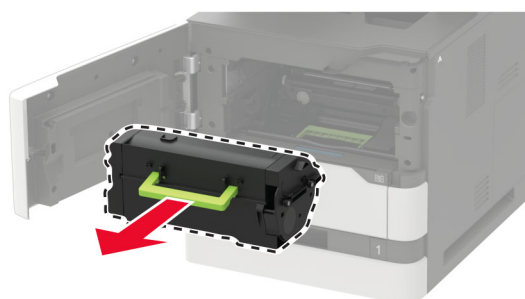

3 Desembale o cartucho de toner de substituição para redistribuir o toner.

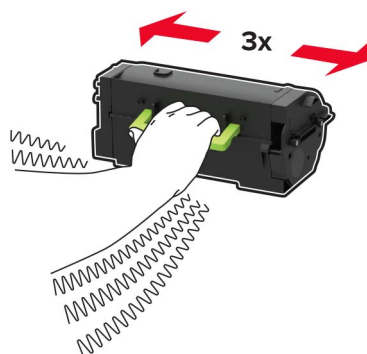

- 4 Insira o novo cartucho de toner.

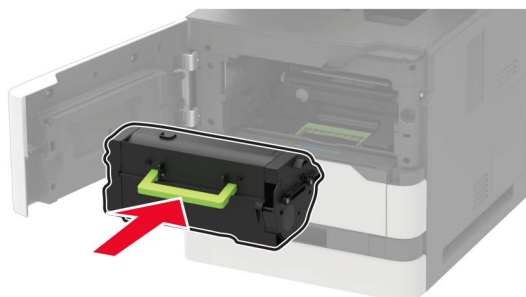

- 5 Feche a porta.

Troca da unidade de criação de imagens

- 1 Abra a porta A.

Aviso — Danos potenciais: Para evitar danos de descarga eletrostática, toque nas partes metálicas expostas da impressora antes de acessar ou tocar nas áreas interiores da impressora.

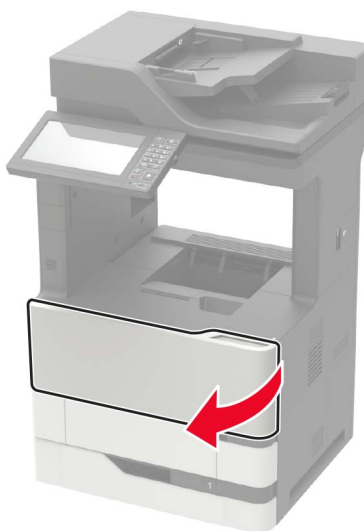

- 2 Remova o cartucho de toner.

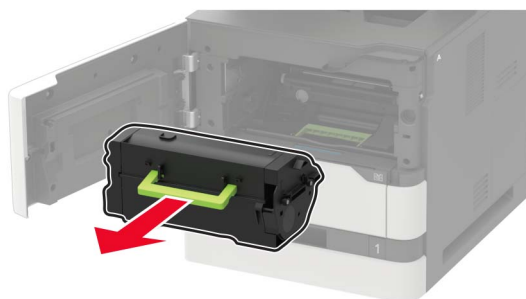

3 Remova a unidade de imagem usada.

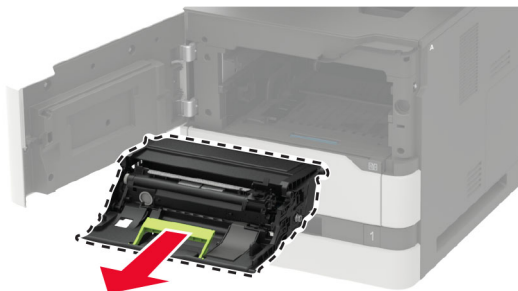

4 Desembale a nova unidade de criação de imagens, em seguida agite-a para redistribuir o toner.

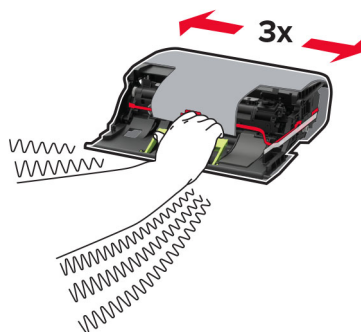

Aviso — Danos potenciais: Não exponha a unidade de criação de imagens à luz por mais de dez minutos. A longa exposição à luz pode causar problemas na qualidade de impressão.

Aviso — Danos potenciais: Não toque no cilindro fotocondutor. Fazer isso pode afetar a qualidade dos trabalhos de impressão futuros.



5 Remova o material de embalagem.

6 Insira a nova unidade de criação de imagens.

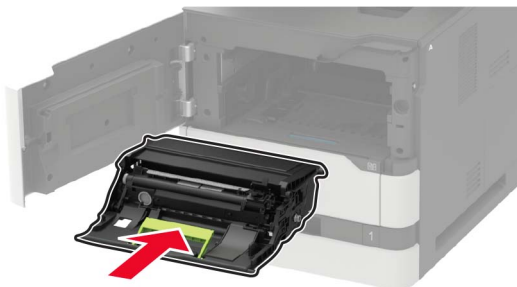

7 Insira o cartucho de toner.

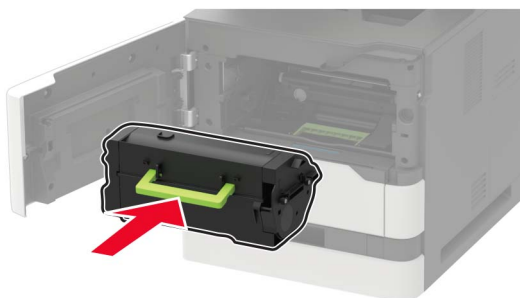

8 Feche a porta.

Substituindo o fusor

1 Abra a porta C.

 **ATENÇÃO—SUPERFÍCIE QUENTE:** A parte interna da impressora pode estar quente. Para reduzir o risco de ferimentos devido a um componente quente, espere a superfície esfriar antes de tocá-la.

Aviso — Danos potenciais: Para evitar danos de descarga eletrostática, toque nas partes metálicas expostas da impressora antes de acessar ou tocar nas áreas interiores da impressora.

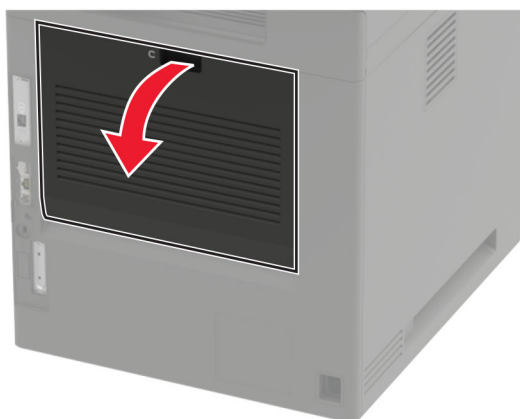

2 Destrave o fusor.

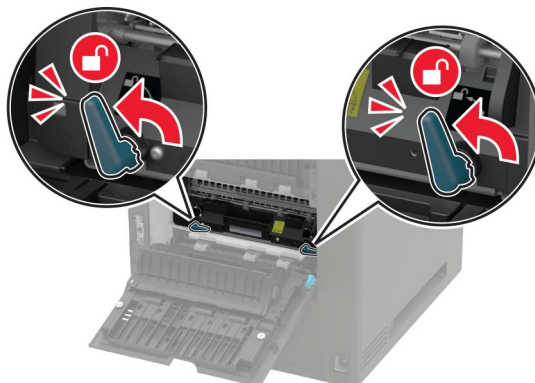

3 Remova o fusor usado.

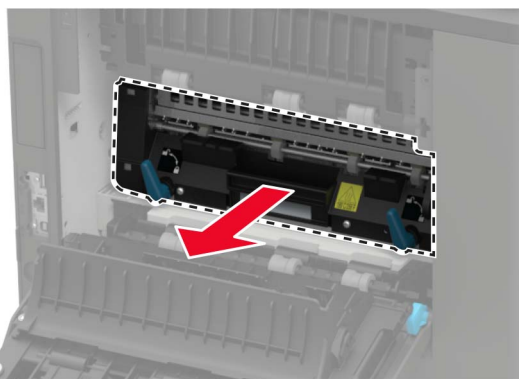

4 Desembale o novo fusor.

5 Insira o novo fusor até que ele se *encaixe* no lugar.

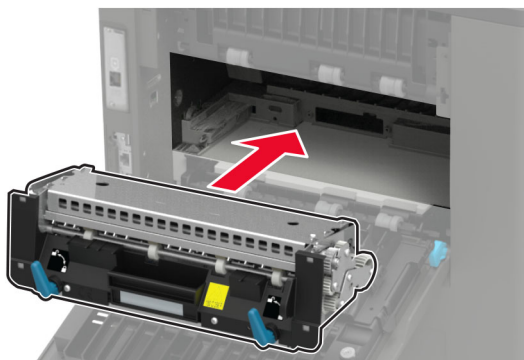

6 Trave o fusor.

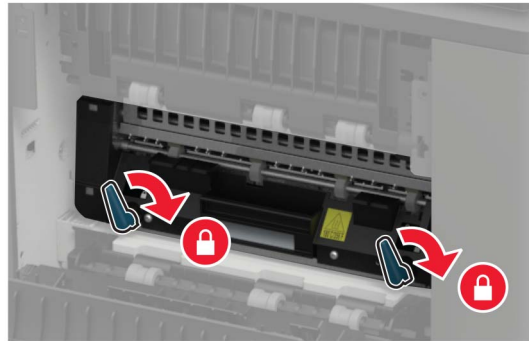

7 Feche a porta.

Substituição do rolo de transferência

1 Abra a porta A.

Aviso — Danos potenciais: Para evitar danos de descarga eletrostática, toque nas partes metálicas expostas da impressora antes de acessar ou tocar nas áreas interiores da impressora.

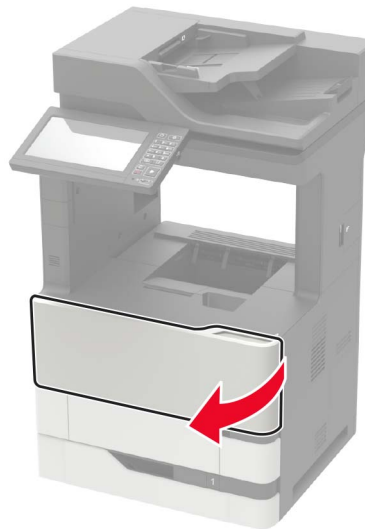

2 Remova o cartucho de toner.

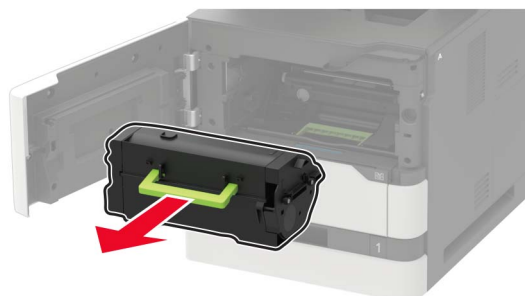

3 Remova a unidade de criação de imagens.



4 Remova o rolo de transferência usado.

 **ATENÇÃO—SUPERFÍCIE QUENTE:** A parte interna da impressora pode estar quente. Para reduzir o risco de ferimentos devido a um componente quente, espere a superfície esfriar antes de tocá-la.

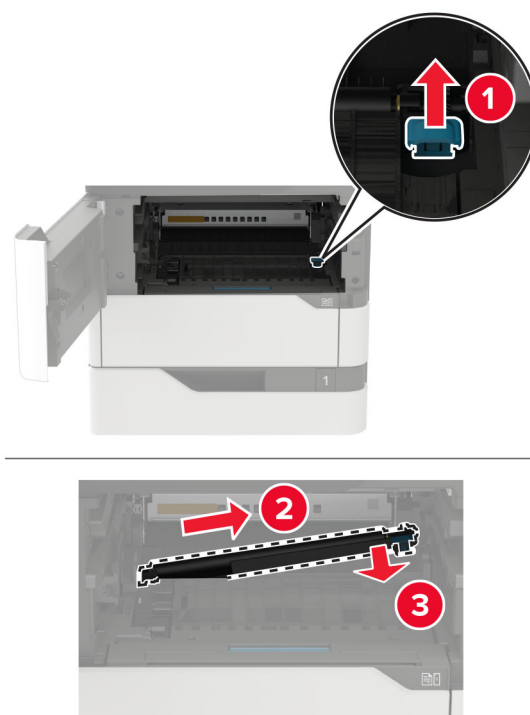

5 Abra a embalagem do novo rolo de transferência.

6 Insira o novo rolo de transferência até que ele se *encaixe* no lugar.

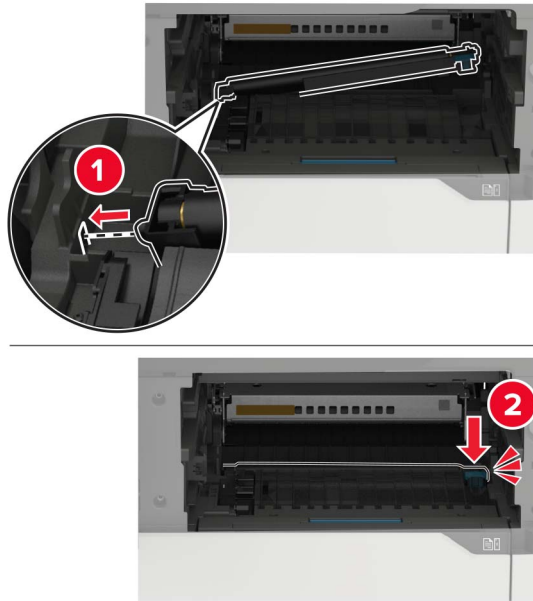

7 Insira a unidade de criação de imagens.

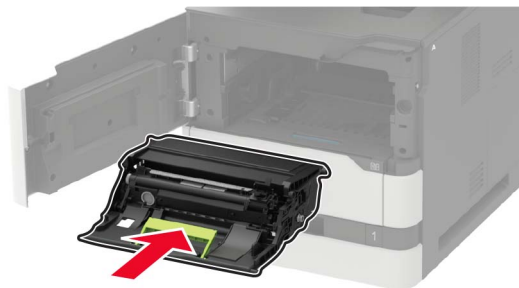

8 Insira o cartucho de toner.

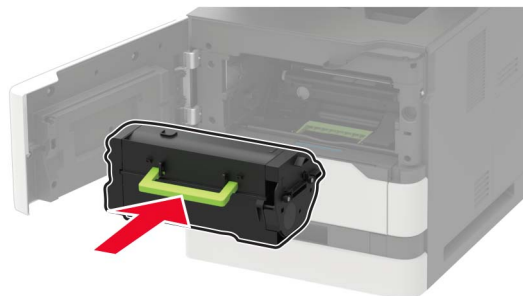

9 Feche a porta.

Substituição do rolo de transporte

1 Remova a bandeja.

Aviso — Danos potenciais: Para evitar danos de descarga eletrostática, toque nas partes metálicas expostas da impressora antes de acessar ou tocar nas áreas interiores da impressora.



2 Remova o rolo de transporte usado.

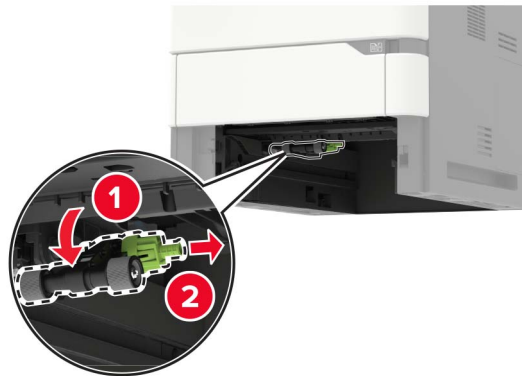

3 Desembale o novo rolo de transporte.

4 Desembale o novo rolo de transporte.

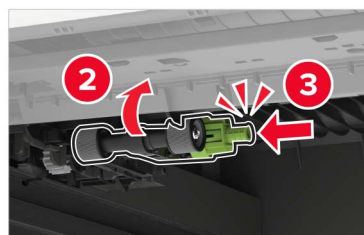

5 Insira a bandeja.

Substituição do rolo de transporte no alimentador multiuso

1 Abra o alimentador multiuso.

Aviso — Danos potenciais: Para evitar danos de descarga eletrostática, toque nas partes metálicas expostas da impressora antes de acessar ou tocar nas áreas interiores da impressora.

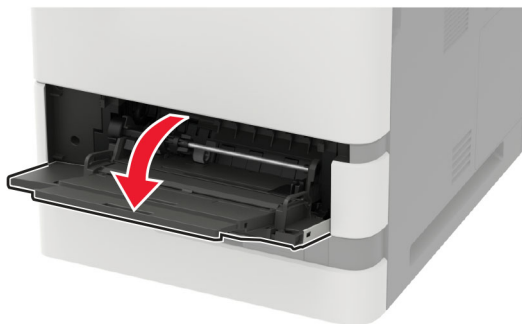

2 Remova o rolo de transporte usado.

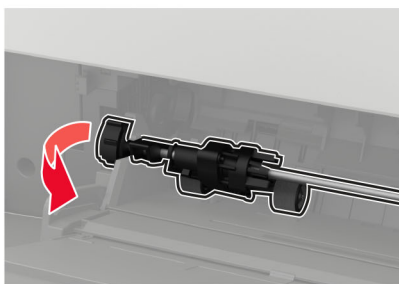

3 Desembale o novo rolo de transporte.

4 Desembale o novo rolo de transporte.

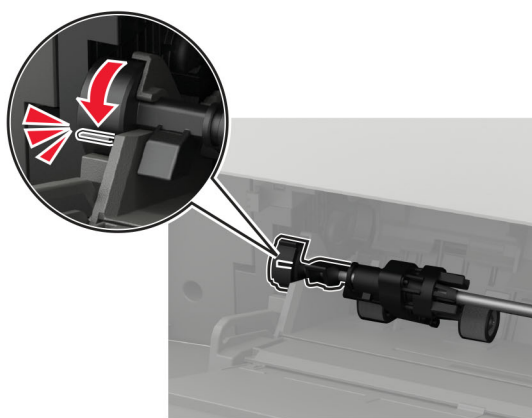
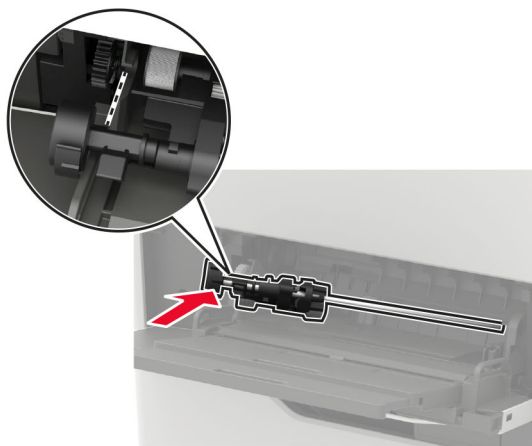
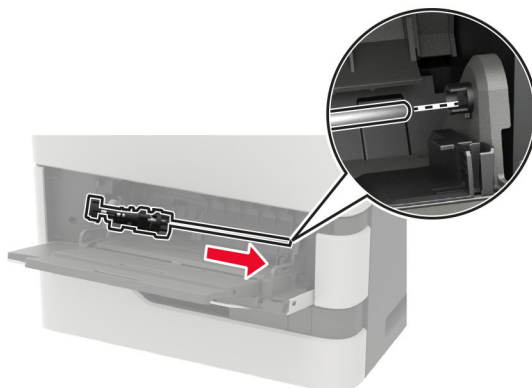

5 Feche o alimentador multiuso.

Substituição do rolo de transporte do ADF

- 1 Desligue a impressora.
- 2 Abra a porta D.

Aviso — Danos potenciais: Para evitar danos de descarga eletrostática, toque nas partes metálicas expostas da impressora antes de acessar ou tocar nas áreas interiores da impressora.

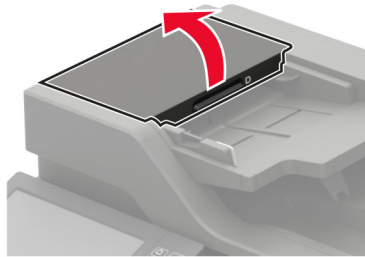

3 Remova a tampa do rolo de transporte do ADF.

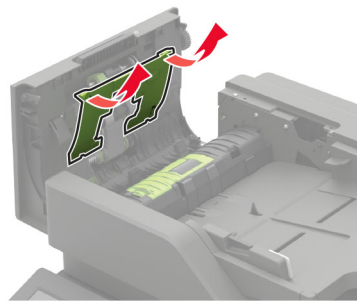

4 Remova o rolo de transporte do ADF usado.

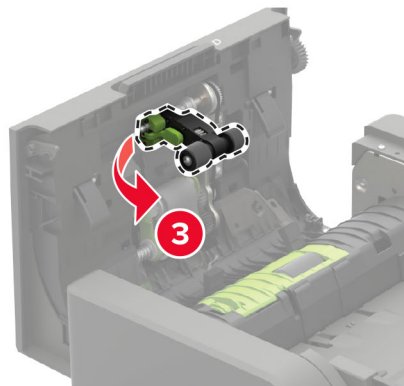
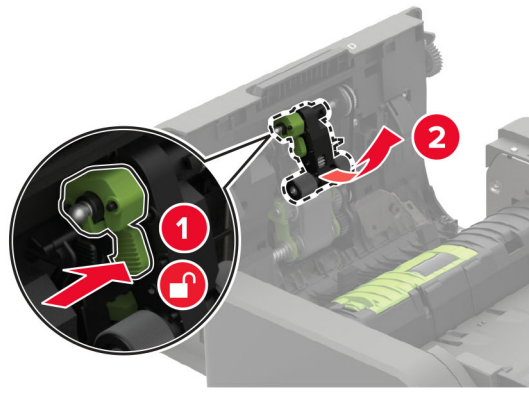

5 Desembale o novo rolo de transporte do ADF.

Aviso — Danos potenciais: Para evitar danos ou baixo desempenho da impressora, manuseie esta peça com as mãos limpas.

6 Insira o novo rolo de transporte do ADF até ele *encaixar* no lugar.

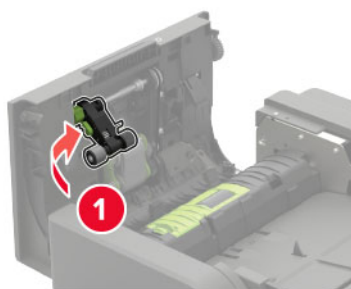

7 Insira a tampa do rolo de transporte do ADF até ele *encaixar* no lugar.

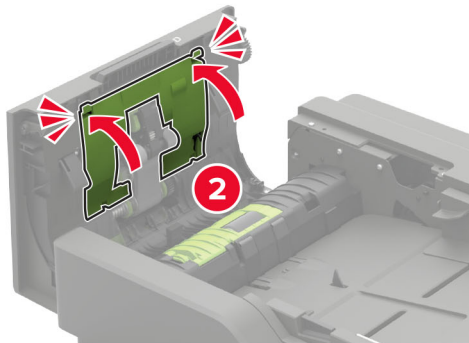
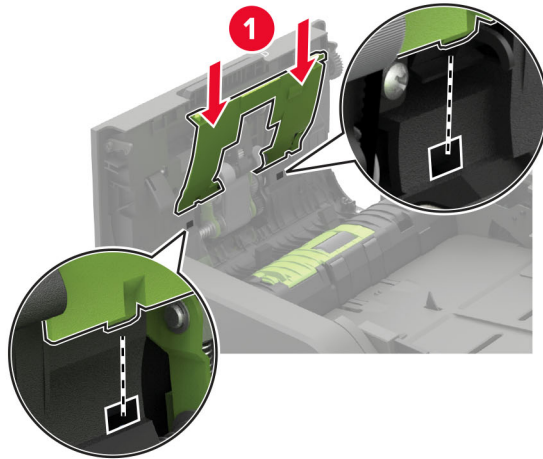

8 Feche a porta.

9 Ligue a impressora.

Substituição do rolo de alimentação do ADF

1 Desligue a impressora.

2 Abra a porta D.

Aviso — Danos potenciais: Para evitar danos de descarga eletrostática, toque nas partes metálicas expostas da impressora antes de acessar ou tocar nas áreas interiores da impressora.

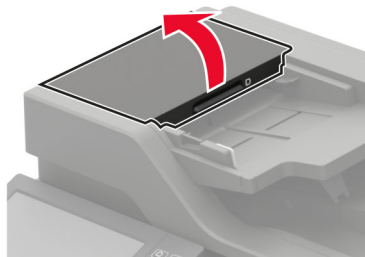

3 Remova a tampa do rolo de transporte do ADF.

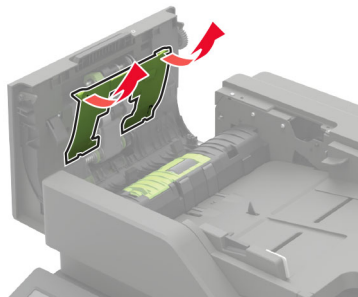

4 Remova o rolo de alimentação do ADF usado.

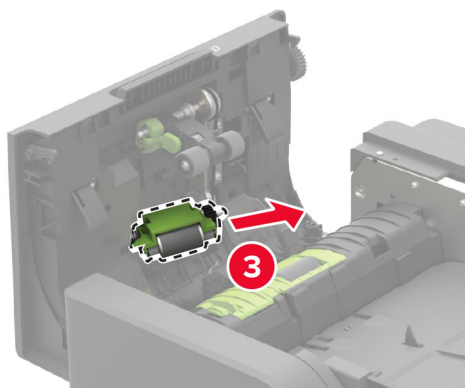
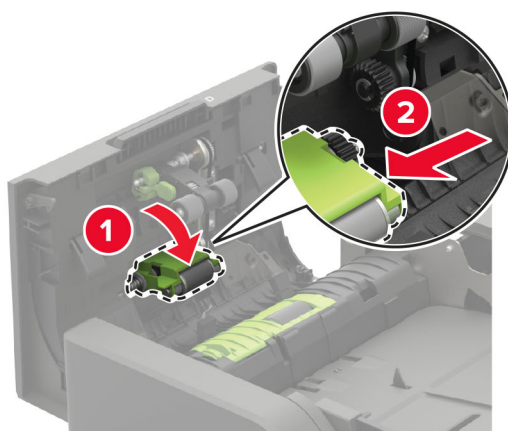

5 Desembale o novo rolo de alimentação do ADF.

Aviso — Danos potenciais: Para evitar danos ou baixo desempenho da impressora, manuseie esta peça com as mãos limpas.

6 Insira o novo rolo de alimentação do ADF até ele *encaixar* no lugar.

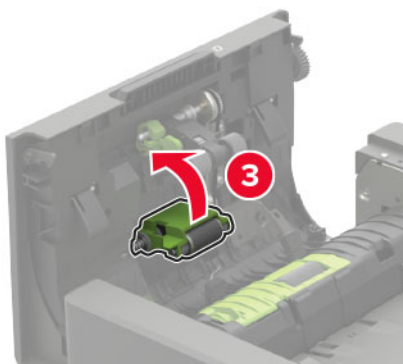
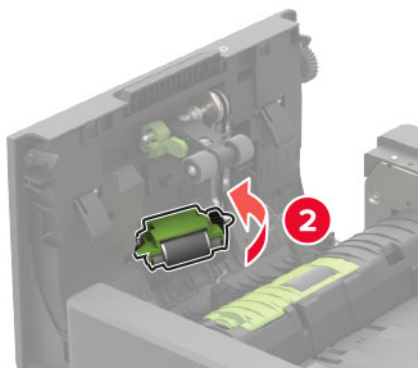
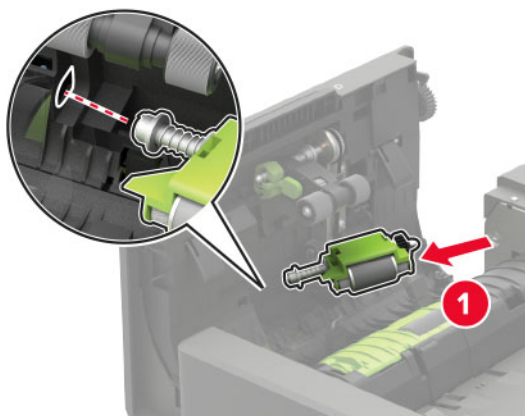

7 Insira a tampa do rolo de transporte do ADF até ele *encaixar* no lugar.

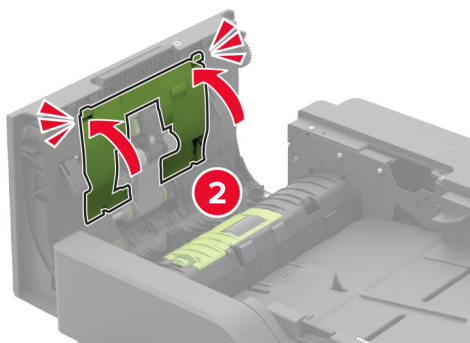
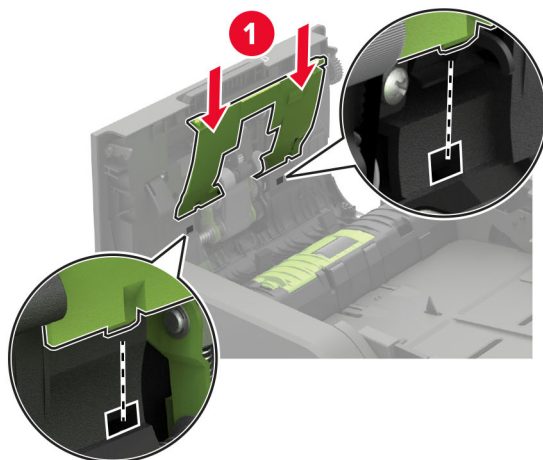

8 Feche a porta.

9 Ligue a impressora.

Substituindo o rolo de separação do ADF

1 Desligue a impressora.

2 Abra a porta D.

Aviso — Danos potenciais: Para evitar danos de descarga eletrostática, toque nas partes metálicas expostas da impressora antes de acessar ou tocar nas áreas interiores da impressora.

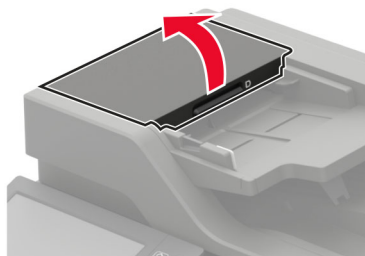

3 Remova a tampa do rolo separador do ADF.

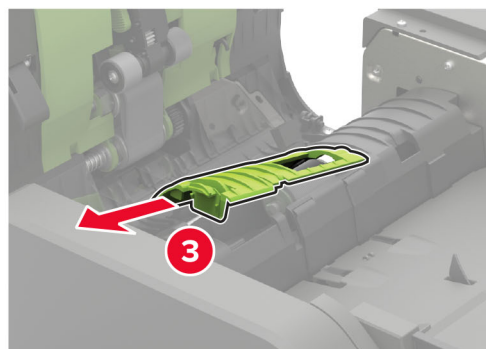
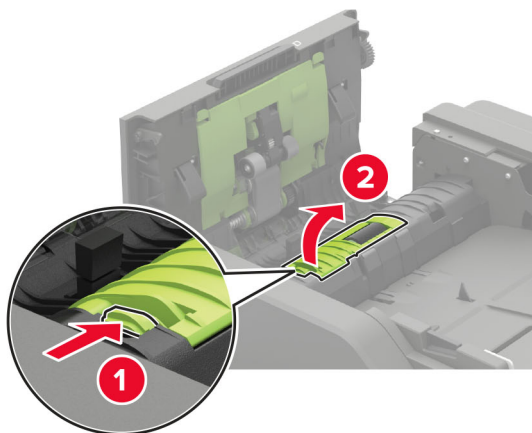

4 Remova o rolo de separação do ADF usado.

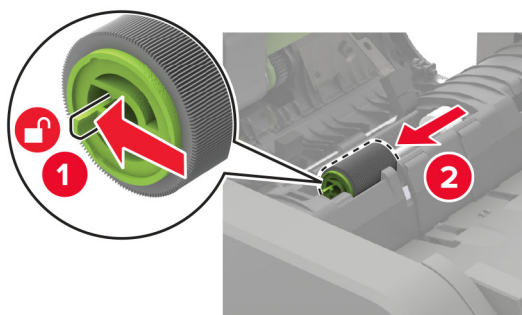

5 Desembale o rolo separador do ADF.

Aviso — Danos potenciais: Para evitar danos ou baixo desempenho da impressora, manuseie esta peça com as mãos limpas.

6 Insira o novo rolo separador do ADF até ele *encaixar* no lugar.

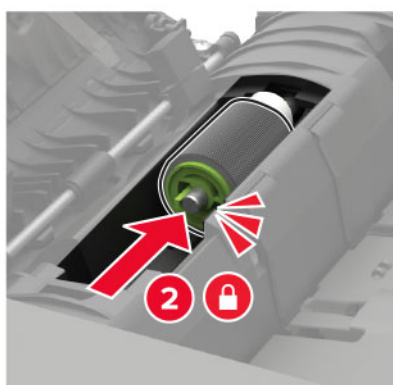
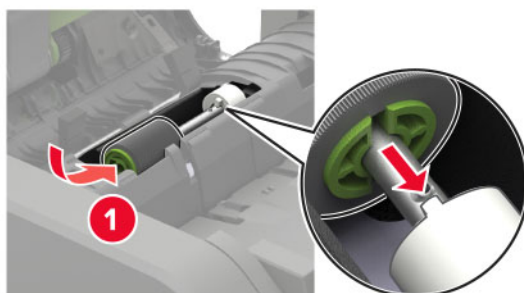

7 Insira a tampa do rolo separador do ADF até ela *encaixar* no lugar.

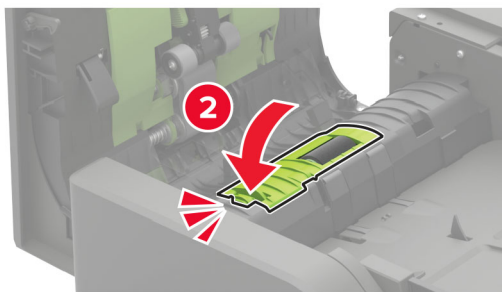
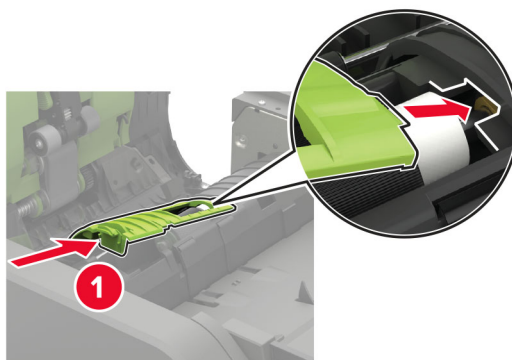

- 8 Feche a porta.
- 9 Ligue a impressora.

Como substituir o limitador de torque ADF

- 1 Desligue a impressora.
- 2 Abra a porta D.

Aviso — Danos potenciais: Para evitar danos de descarga eletrostática, toque nas partes metálicas expostas da impressora antes de acessar ou tocar nas áreas interiores da impressora.

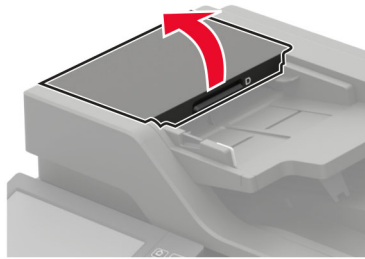

- 3 Remova a tampa do rolo separador do ADF.

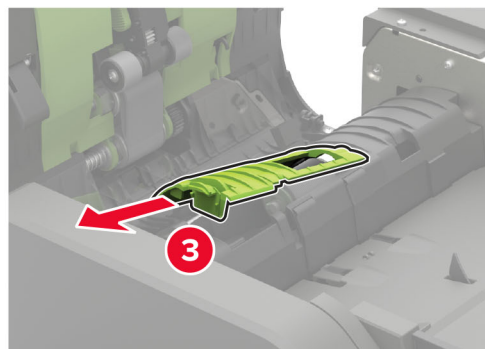
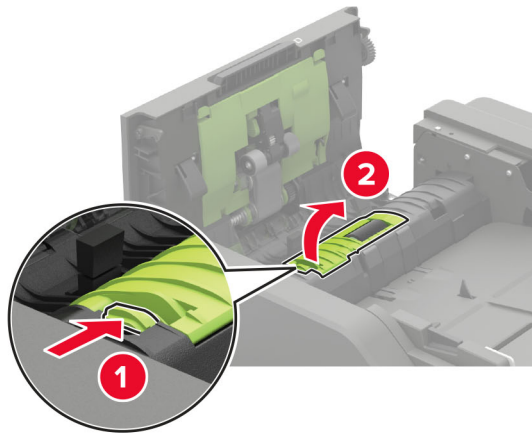

- 4 Remova o rolo separador do ADF.

Aviso — Danos potenciais: Para evitar danos ou baixo desempenho da impressora, manuseie esta peça com as mãos limpas.

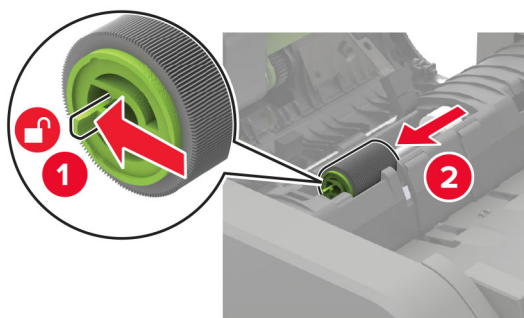

5 Remova o limitador de torque ADF usado.

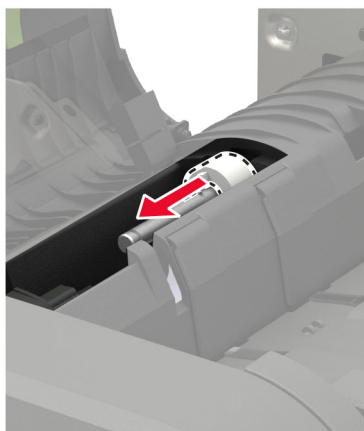

6 Desembale o novo limitador de torque ADF.

Aviso — Danos potenciais: Para evitar danos ou baixo desempenho da impressora, manuseie esta peça com as mãos limpas.

7 Insira o novo limitador de torque ADF.

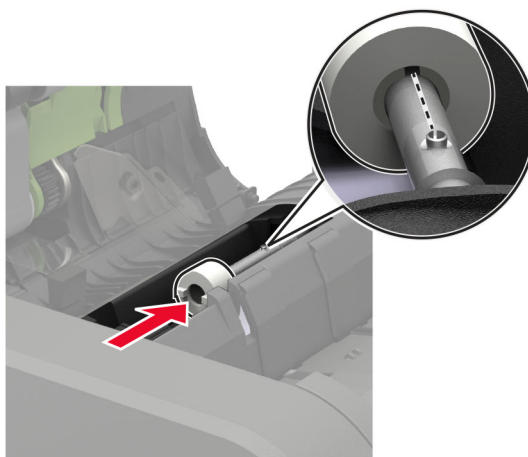

8 Insira o rolo separador do ADF até ele *encaixar* no lugar.

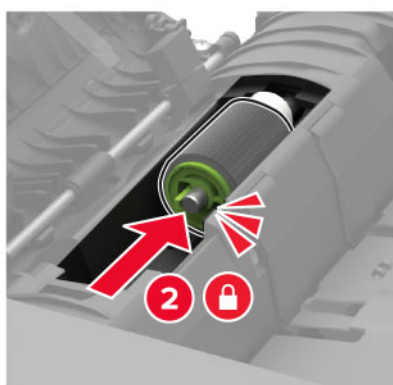
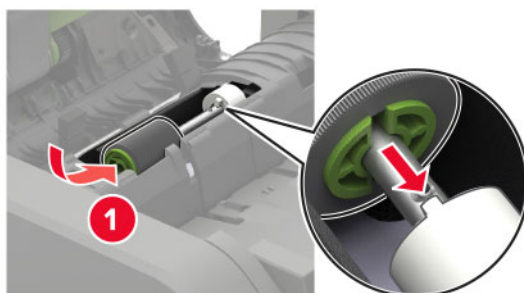

9 Insira a tampa do rolo separador do ADF até ela *encaixar* no lugar.

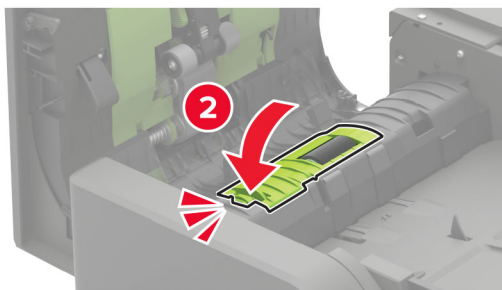
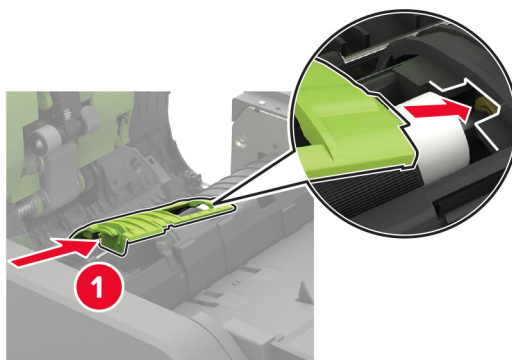

10 Feche a porta.

11 Ligue a impressora.

Substituição do cartucho de grampos no encadernador

1 Abra a porta F.



2 Remova o suporte do cartucho de grampos.

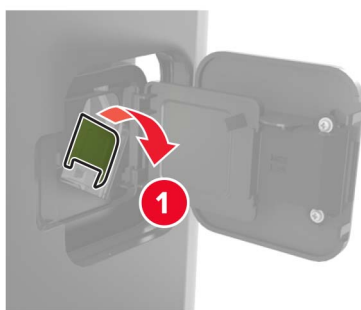

3 Remova o cartucho de grampos vazio.

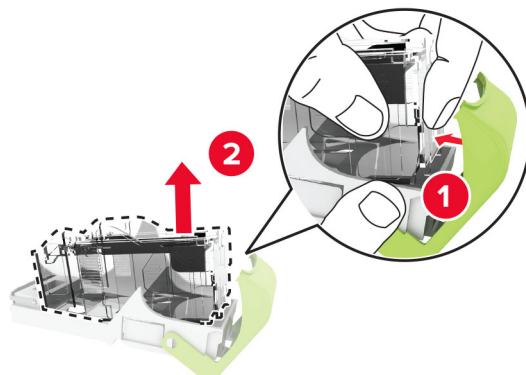

4 Insira o novo cartucho de grampos.

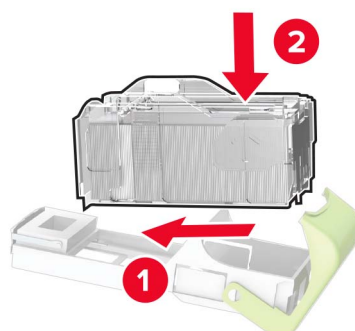

5 Insira o suporte do cartucho de grampos.

6 Feche a porta.

Substituição do cartucho de grampos no grampeador e perfurador

1 Dependendo do cartucho de grampos a ser substituído, abra as portas F ou G.

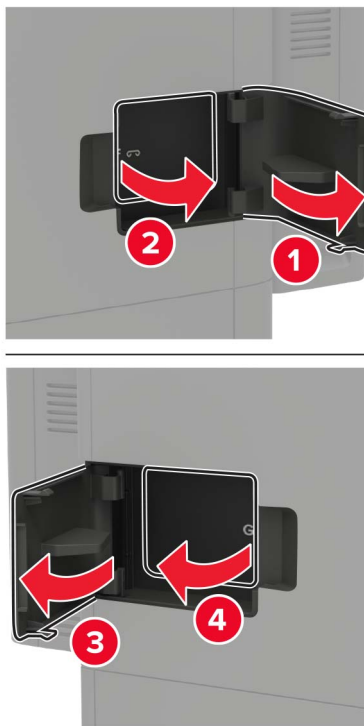

2 Remova o suporte do cartucho de grampos.

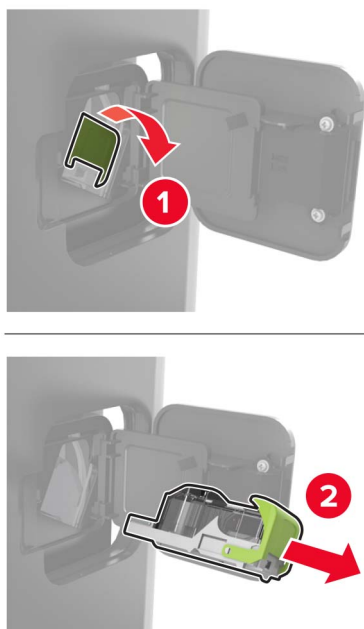

3 Remova o cartucho de grampos vazio.

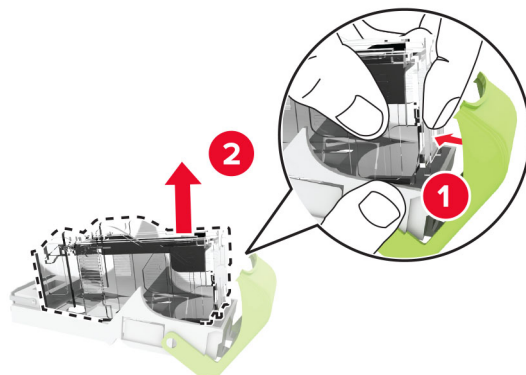

4 Insira o novo cartucho de grampos.

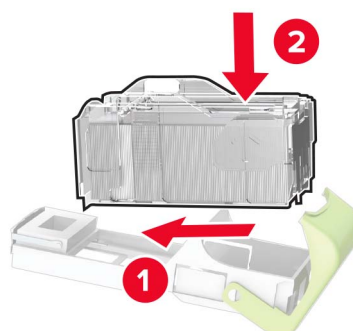

5 Insira o suporte do cartucho de grampos.

6 Feche a porta.

Como redefinir os contadores de uso de suprimentos

1 Na tela inicial, toque em **Configurações > Dispositivo > Manutenção > Menu de Configuração > Utilização e Contadores de Suprimentos**.

2 Selecione o contador que deseja redefinir.

Aviso — Danos potenciais: Suprimentos e peças sem termos de contrato do Programa de devolução podem ser redefinidos e remanufaturados. No entanto, a garantia do fabricante não cobre danos causados por suprimentos ou peças que não sejam originais. Redefinir o contador de suprimentos ou peças sem a remanufatura adequada pode danificar sua impressora. Após redefinir o suprimento ou o contador, sua impressora pode exibir um erro indicando a presença do item redefinido.

Como transportar a impressora

Para mover a impressora para outro local

⚠ ATENÇÃO—RISCO DE FERIMENTO: Se o peso da impressora for superior a 20 kg (44 lb), então podem ser necessárias duas ou mais pessoas para movê-la com segurança.

 **ATENÇÃO—RISCO DE FERIMENTO:** Para evitar o risco de incêndio ou choque elétrico, utilize somente o cabo de energia fornecido com este produto ou um cabo de energia de substituição fornecido por um fabricante autorizado.

 **ATENÇÃO—RISCO DE FERIMENTO:** Ao mover a impressora, siga estas diretrizes para evitar danos a você ou à impressora:

- Certifique-se de que todas as portas e bandejas estejam fechadas.
- Desligue a impressora e desconecte o cabo de energia da tomada elétrica.
- Desconecte todos os fios e cabos da impressora.
- Se a impressora tiver bandejas opcionais de chão separadas ou opções de saída conectadas a ela, desconecte-as antes de mover a impressora.
- Se a impressora tiver uma base com rodinhas, empurre-a com cuidado até o novo local. Cuidado ao passar por soleiras e falhas no piso.
- Se a impressora não tiver uma base com rodinhas, mas estiver configurada com bandejas opcionais ou opções de saída, remova as opções de saída e retire a impressora das bandejas. Não tente levantar a impressora e as opções ao mesmo tempo.
- Sempre use as alças da impressora para levantá-la.
- Qualquer carrinho usado para mover a impressora deve possuir uma superfície capaz de suportar a base completa da impressora.
- Qualquer carrinho usado para mover as opções de hardware deve ter uma superfície capaz de suportar as dimensões das opções.
- Mantenha a impressora na posição vertical.
- Evite movimentos bruscos.
- Tome cuidado para que seus dedos não fiquem embaixo da impressora ao abaixá-la.
- Verifique se há espaço suficiente ao redor da impressora.

Nota: Os danos causados à impressora por movimentação incorreta não são cobertos pela garantia.

Transporte da impressora

Para obter instruções de transporte, visite o site <http://support.lexmark.com> ou entre em contato com o suporte ao cliente.

Como economizar energia e papel

Definição das configurações do modo de economia de energia

Modo de suspensão

- 1 Na tela inicial, toque em **Configurações > Dispositivo > Gerenciamento de energia > Limites de tempo > Modo de suspensão**.
- 2 Especifique o período durante o qual a impressora permanece no modo ocioso antes de entrar no Modo de suspensão.

Modo de hibernação

- 1 Na tela inicial, toque em **Configurações > Dispositivo > Gerenciamento de energia > Limites de tempo > Limite de tempo para hibernação**.
- 2 Selecione o período durante o qual a impressora permanece no modo ocioso antes de entrar no modo de hibernação.

Notas:

- Para o Tempo limite de hibernação funcionar, defina o Tempo limite de hibernação na conexão como Hibernar.
- O Embedded Web Server é desativado quando a impressora está no modo Hibernação.

Ajustando o brilho do visor da impressora

- 1 Na tela inicial, toque em **Configurações > Dispositivo > Preferências > Brilho da tela**.
- 2 Ajuste as configurações.

Economia de suprimentos

- Imprima em frente e verso.
Nota: A impressão frente e verso é a configuração padrão no driver de impressão.
- Imprimir várias páginas em um lado de uma folha de papel.
- Use o recurso de pré-visualização para ver a aparência do documento antes de imprimi-lo.
- Imprima uma cópia do documento para verificar seu conteúdo e formato para maior precisão.

Reciclagem

Reciclagem de produtos da Lexmark

Para enviar seus produtos da Lexmark para reciclagem:

- 1 Acesse www.lexmark.com/recycle.
- 2 Selecione o produto que deseja reciclar.

Nota: O hardware e os suprimentos da impressora não listados no Programa de Coleta e Reciclagem da Lexmark podem ser reciclados por outro centro de reciclagem local.

Reciclagem de embalagens da Lexmark

A Lexmark se esforça continuamente para minimizar as embalagens. Menos embalagens ajudam a garantir que as impressoras da Lexmark sejam transportadas da maneira mais eficiente e ecologicamente correta e que haja menos embalagens para descarte. Essas eficiências resultam em menos emissões de efeito estufa, economia de energia e economia de recursos naturais. A Lexmark também oferece reciclagem de componentes de embalagem em alguns países ou regiões. Para mais informações, visite www.lexmark.com/recycle e escolha o país ou a região. As informações sobre os programas de reciclagem de embalagem disponíveis estão incluídas nas informações sobre reciclagem dos produtos.

As caixas de papelão da Lexmark são 100% recicláveis quando existem instalações de reciclagem de papelão ondulado. Podem não existir instalações desse tipo na sua área.

A espuma usada nas embalagens da Lexmark é reciclável quando existem instalações de reciclagem de espuma. Podem não existir instalações desse tipo na sua área.

Quando você retorna um cartucho da Lexmark, pode reutilizar a caixa com a qual o cartucho veio. A Lexmark recicla a caixa.

Como remover atolamentos

Para evitar atolamentos

Coloque o papel corretamente

- Verifique se o papel está plano na bandeja.

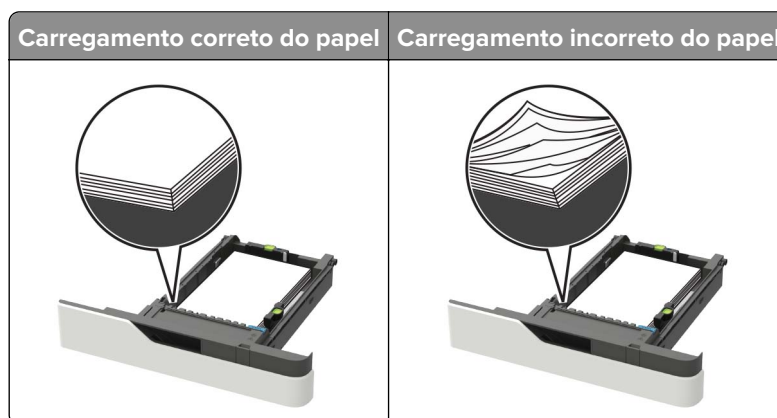

- Não coloque nem remova uma bandeja durante a impressão.
- Não carregue papel em excesso. Certifique-se de que a altura da pilha de papel esteja abaixo do indicador de preenchimento.
- Não deslize o papel na bandeja. Carregue o papel de acordo com a ilustração.

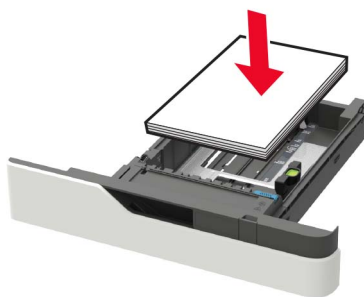

- Certifique-se de que as guias de papel estejam posicionadas corretamente e não estejam pressionando fortemente papéis ou envelopes.
- Empurre a bandeja firmemente na impressora após colocar o papel.

Use os papéis recomendados

- Use apenas os papéis e a mídia especial recomendados.
- Não coloque papel enrugado, amassado, úmido, dobrado ou enrolado.

- Flexione, ventile e alinhe as bordas do papel antes de carregá-lo.

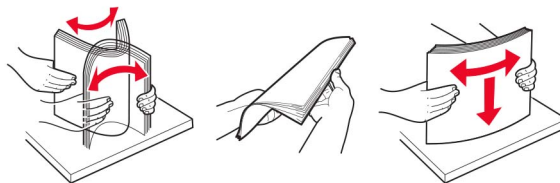

- Não use papel que tenha sido cortado ou aparado à mão.
- Não misture tamanhos, pesos ou tipos de papel na mesma bandeja.
- Assegure-se de que o tamanho e o tipo de papel estão definidos corretamente no computador ou painel de controle da impressora.
- Guarde o papel de acordo com as recomendações do fabricante.

Para identificar os locais dos atolamentos

Notas:

- Quando o Assistente de atolamento estiver definido como Ativado, a impressora automaticamente descarrega páginas em branco ou páginas parcialmente impressas depois que um atolamento de papel for solucionado. Verifique a sua impressão por páginas em branco.
- Quando a Recuperação do atolamento está definida em Ligado ou Automático, a impressora imprime novamente as páginas atoladas.

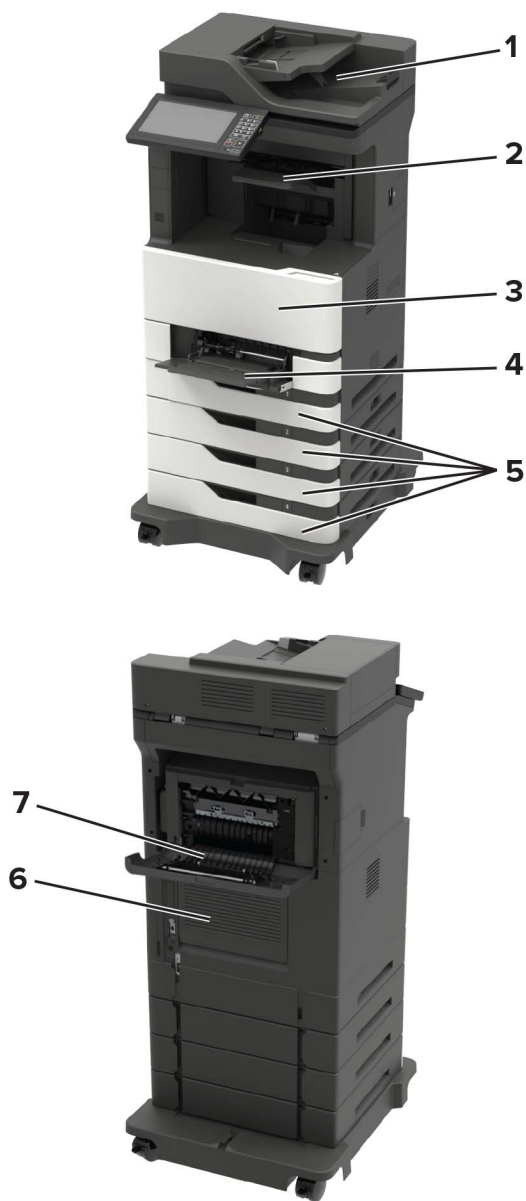

Locais do atolamento	
1	Alimentador automático de documentos
2	Compartimento da opção padrão, de saída ou do encadernador
3	Porta A
4	Alimentador multiuso
5	Bandejas
6	Porta C
7	Porta traseira da opção de saída ou do encadernador <ul style="list-style-type: none"> • Porta H • Porta N • Porta P

Atolamento de papel nas bandejas

- 1 Remova a bandeja.

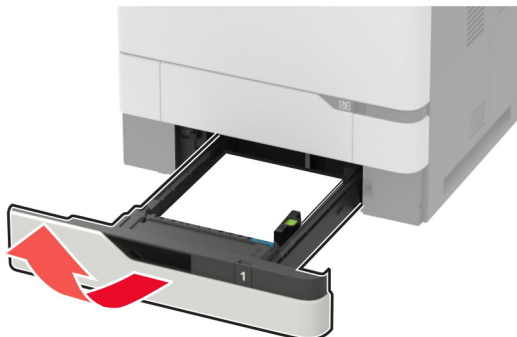

Aviso — Danos potenciais: Um sensor na bandeja opcional é facilmente danificado pela eletricidade estática. Toque em uma superfície de metal antes de remover o papel emperrado na bandeja.

- 2 Remova o papel atolado.

Nota: Certifique-se de que todos os fragmentos de papel sejam removidos.



- 3 Insira a bandeja.

Atolamento de papel na porta A

- 1 Abra a porta A.

Aviso — Danos potenciais: Para evitar danos de descarga eletrostática, toque nas partes metálicas expostas da impressora antes de acessar ou tocar nas áreas interiores da impressora.



2 Remova o cartucho de toner.

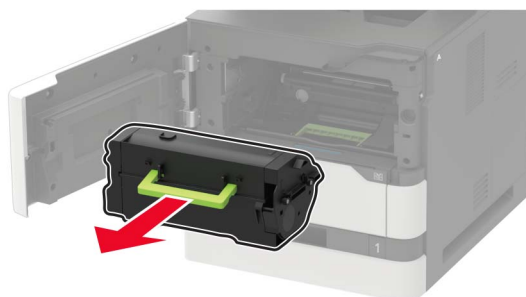

3 Remova a unidade de criação de imagens.

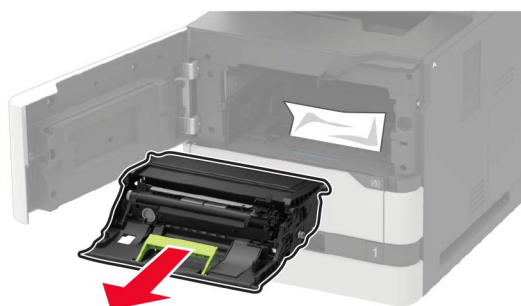

Aviso — Danos potenciais: Não exponha a unidade de criação de imagens à luz por mais de dez minutos. A longa exposição à luz pode causar problemas na qualidade de impressão.

Aviso — Danos potenciais: Não toque no cilindro fotocondutor. Fazer isso pode afetar a qualidade dos trabalhos de impressão futuros.



4 Puxe a unidade duplex para fora.

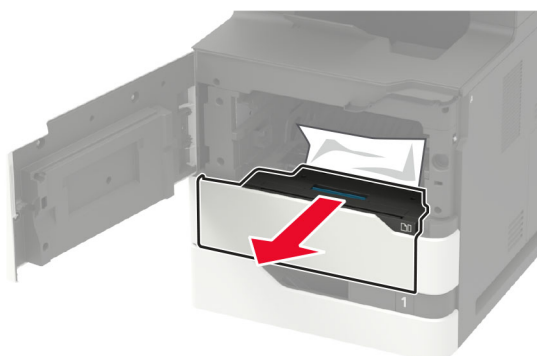

5 Remova o papel atolado.

Nota: Certifique-se de que todos os fragmentos de papel sejam removidos.

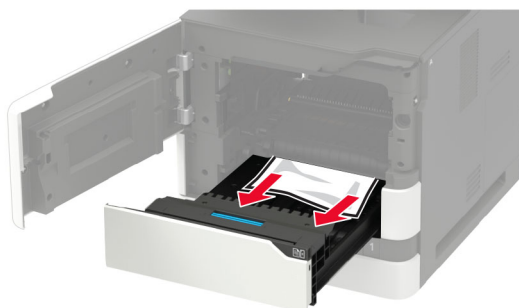

6 Insira a unidade duplex.

7 Insira a unidade de criação de imagens.

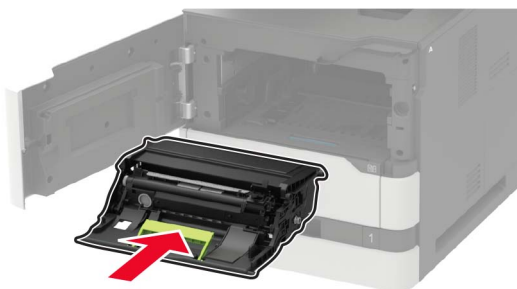

8 Insira o cartucho de toner.

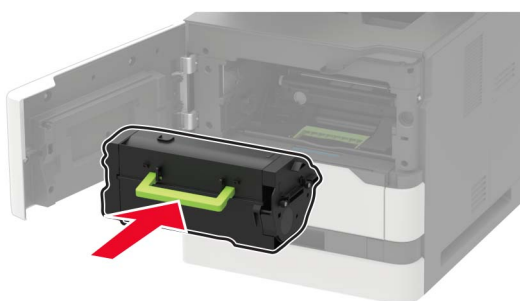

9 Feche a porta.

Atolamento de papel na porta C

1 Abra a porta C.

 **ATENÇÃO—SUPERFÍCIE QUENTE:** A parte interna da impressora pode estar quente. Para reduzir o risco de ferimentos devido a um componente quente, espere a superfície esfriar antes de tocá-la.

Aviso — Danos potenciais: Para evitar danos de descarga eletrostática, toque em qualquer estrutura metálica exposta da impressora antes de acessar ou de tocar na área interna da impressora.

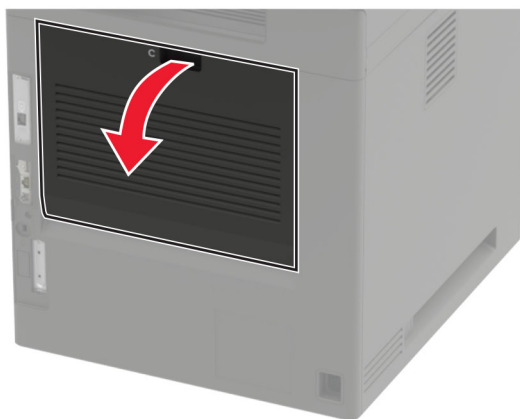

2 Remova o papel atolado de qualquer uma das seguintes áreas:

Nota: Certifique-se de que todos os fragmentos de papel sejam removidos.

- Área do fusor



- Abaixo da área do fusor

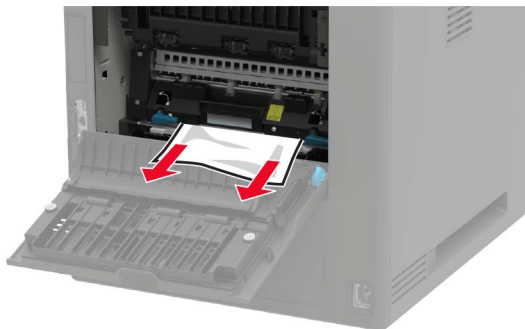

- Área duplex



3 Feche a porta.

Atolamento de papel na bandeja padrão

Remova o papel atolado.

Nota: Certifique-se de que todos os fragmentos de papel sejam removidos.



Atolamento de papel no alimentador multiuso

- 1 Remova o papel do alimentador multiuso.



- 2 Remova o papel atolado.

Nota: Certifique-se de que todos os fragmentos de papel sejam removidos.

- 3 Flexione, ventile e alinhe as bordas do papel antes de carregá-lo.

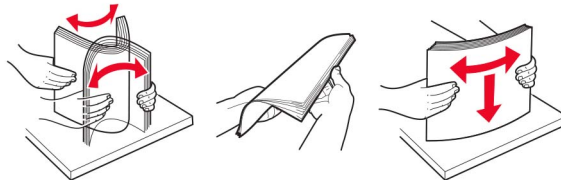

- 4 Recolocar papel.



Atolamento de papel no alimentador automático de documentos

- 1 Remova todos os documentos originais da bandeja do ADF.
- 2 Abra a porta D.

Aviso — Danos potenciais: Para evitar danos de descarga eletrostática, toque nas partes metálicas expostas da impressora antes de acessar ou tocar nas áreas interiores da impressora.

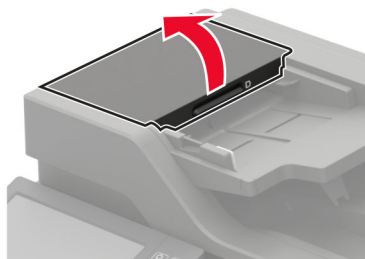

- 3 Remova o papel atolado.

Nota: Certifique-se de que todos os fragmentos de papel sejam removidos.

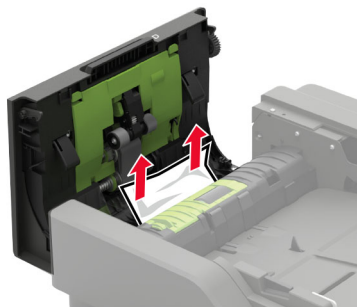

- 4 Feche a porta D.

5 Abra a tampa do scanner.



6 Abra a porta E.

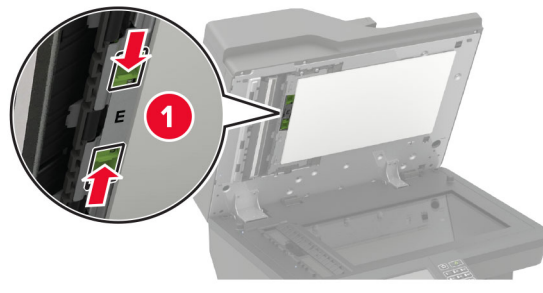

7 Remova o papel atolado.

Nota: Certifique-se de que todos os fragmentos de papel sejam removidos.

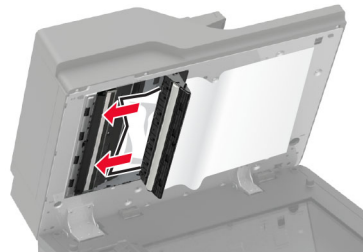

8 Feche a porta E e a tampa do scanner.

Atolamento de papel na caixa de correio de 4 compartimentos

Atolamento de papel na porta N

- 1 Abra a porta N.

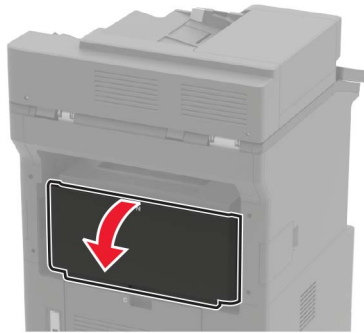

- 2 Remova o papel atolado.

Nota: Certifique-se de que todos os fragmentos de papel sejam removidos.



- 3 Feche a porta.

Atolamento de papel no compartimento da caixa de correio

Remova o papel atolado.

Nota: Certifique-se de que todos os fragmentos de papel sejam removidos.

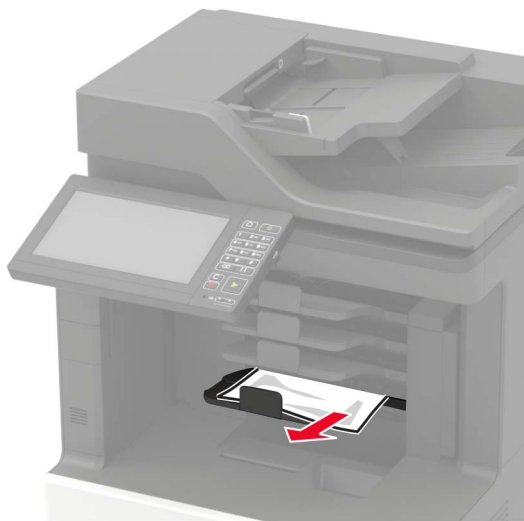

Atolamento de papel na empilhadeira de impressão offset ou no grampeador

Atolamento de papel na porta H

- 1 Abra a porta H.

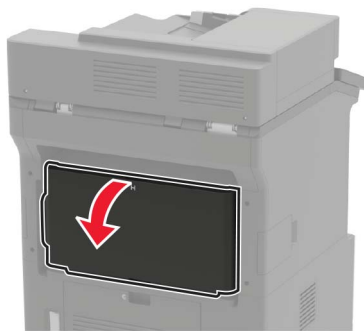

- 2 Remova o papel atolado.

Nota: Certifique-se de que todos os fragmentos de papel sejam removidos.

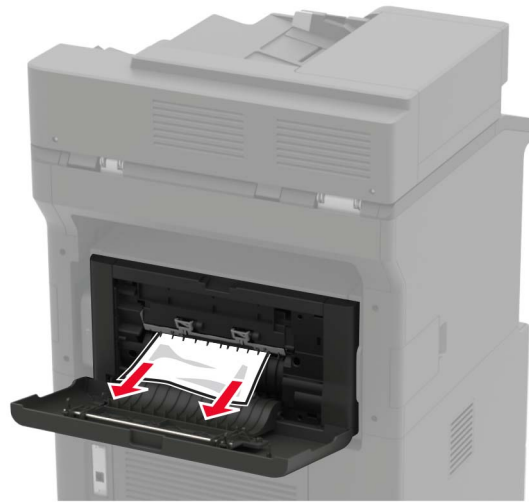

3 Feche a porta.

Atolamento de papel na bandeja da empilhadeira de impressão offset ou do grampeador

Remova o papel atolado.

Nota: Certifique-se de que todos os fragmentos de papel sejam removidos.



Atolamento de papel no grampeador e perfurador

Atolamento de papel na porta P

- 1 Abra a porta P.

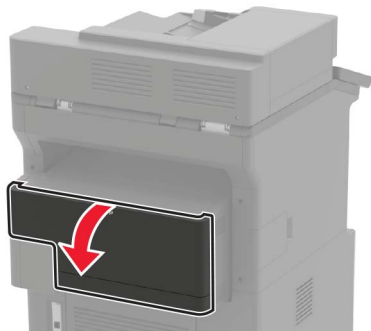

- 2 Remova o papel atolado.

Nota: Certifique-se de que todos os fragmentos de papel sejam removidos.

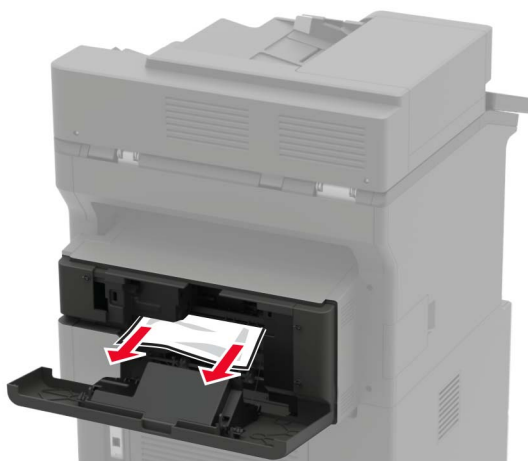

- 3 Feche a porta.

Atolamento de papel no compartimento do grampeador e perfurador

Remova o papel atolado.

Nota: Certifique-se de que todos os fragmentos de papel sejam removidos.



Atolamento de grampos no grampeador

1 Abrir porta F.



2 Remova o suporte do cartucho de grampos.

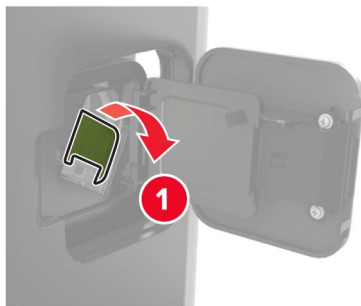

3 Remova os grampos soltos.

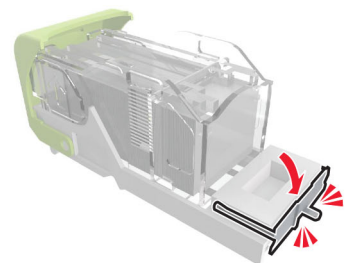
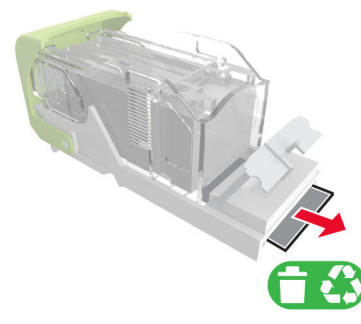
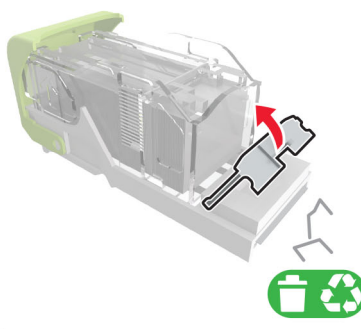

4 Pressione os grampos contra o suporte de metal.



Nota: Se os grampos estiverem na parte posterior do cartucho, sacuda o cartucho para baixo para trazer os grampos próximos do suporte de metal.

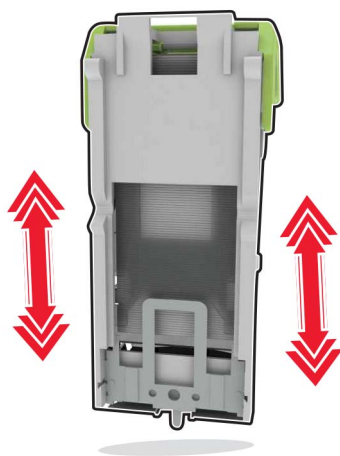

5 Insira o suporte do cartucho de grampos até ele *encaixar* no lugar.

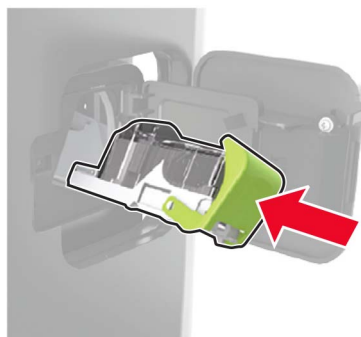

6 Feche a porta.

Atolamento de grampos no grampeador e perfurador

1 Dependendo do local do atolamento de grampos, abra as portas F ou G.

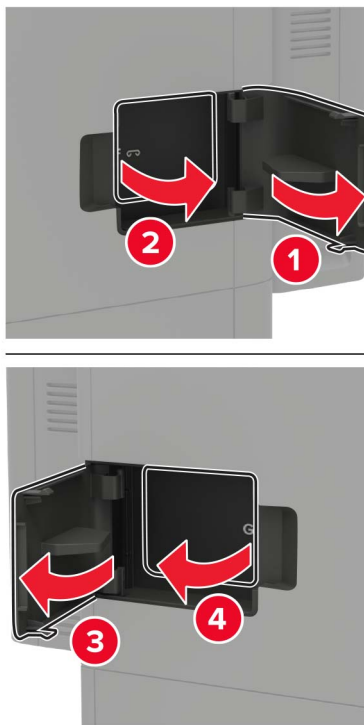

2 Remova o suporte do cartucho de grampos.

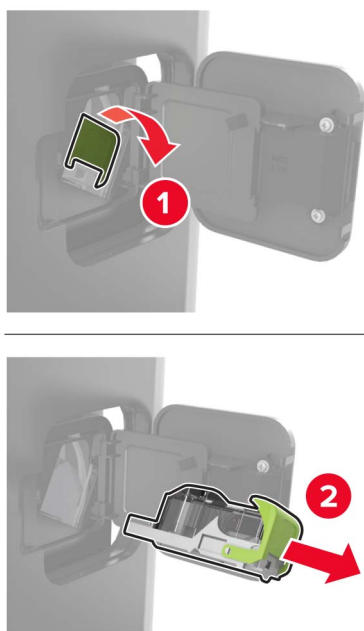

3 Remova os grampos soltos.

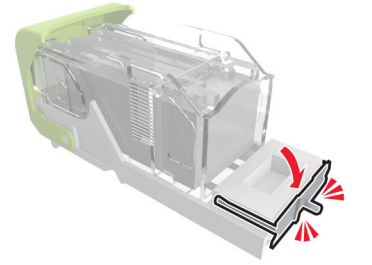
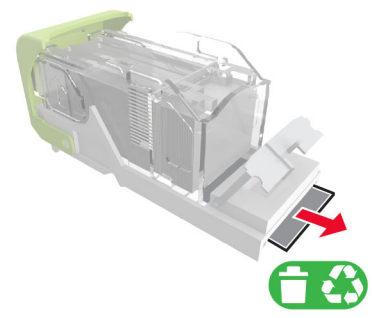
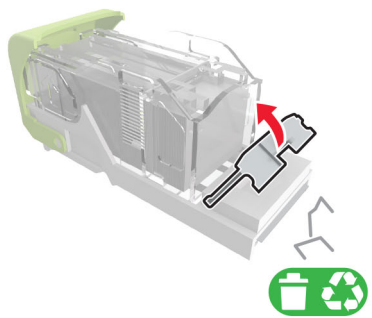

4 Pressione os grampos contra o suporte de metal.



Nota: Se os grampos estiverem na parte posterior do cartucho, sacuda o cartucho para baixo para trazer os grampos próximos do suporte de metal.

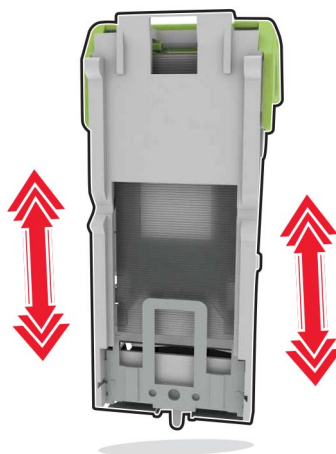

5 Insira o suporte do cartucho de grampos até ele *encaixar* no lugar.

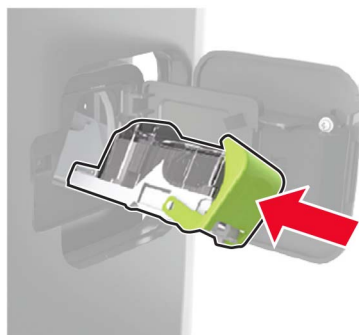

6 Feche a porta.

Solução de problemas

Problemas de qualidade de impressão

Localize a imagem que se assemelhe ao problema na qualidade de impressão e, em seguida, clique no link abaixo para ler as etapas de solução de problemas.

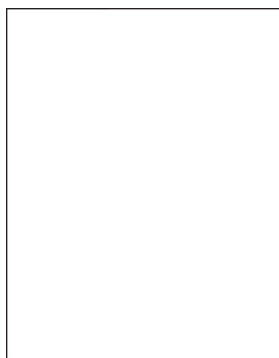

[" Páginas em branco ou brancas" na página 240](#)

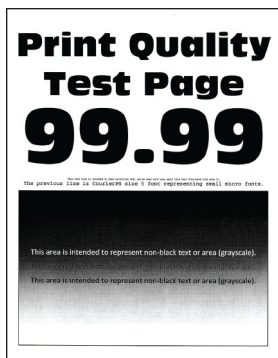

[" Impressão escura" na página 242](#)

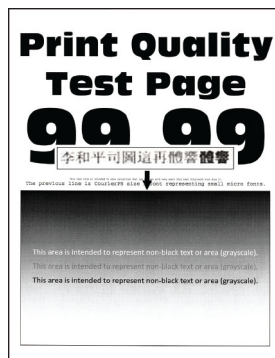

[" As linhas finas não são impressas corretamente" na página 243](#)



[" Papel dobrado ou enrugado" na página 244](#)

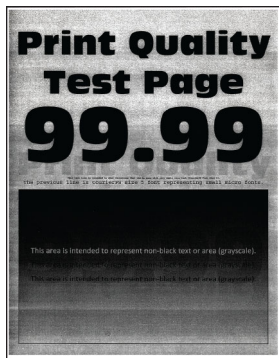

[" Plano de fundo cinza" na página 245](#)

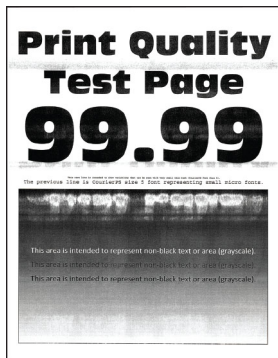

[" faixas horizontais claras" na página 256](#)



[" Margens incorretas" na página 247](#)

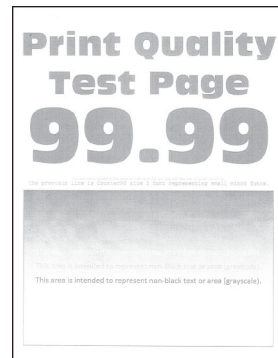

[" Impressão clara" na página 248](#)



[" Impressão manchada e com pontos" na página 249](#)



[" Papel ondulado" na página 277](#)



[" Impressão torta ou distorcida" na página 250](#)



[" Defeitos repetitivos" na página 264](#)

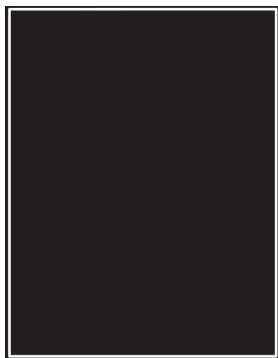

[" Páginas em preto" na página 251](#)

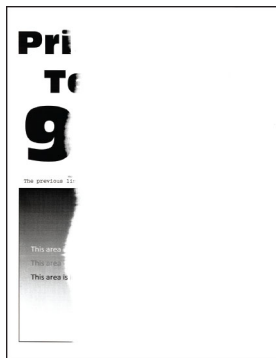

[" Textos ou imagens cortadas" na página 253](#)



[" O toner sai facilmente do papel" na página 255](#)



[" Faixas verticais escuras" na página 258](#)



[" Listras ou linhas escuras verticais" na página 261](#)

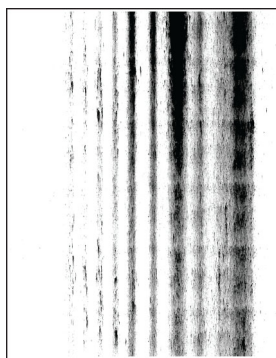

[" Listras escuras verticais com impressão faltante" na página 262](#)



[" Faixas verticais claras" na página 256](#)



[" Linhas brancas verticais" na página 257](#)

Problemas de impressão

Baixa qualidade de impressão

Páginas em branco ou brancas



Nota: Antes de solucionar o problema, imprima as páginas de teste de qualidade de impressão. No painel de controle, navegue até **Configurações > Solução de problemas > Páginas de teste de qualidade de**

impressão. Para modelos de impressora que não sejam de tela sensível ao toque, pressione  para navegar pelas configurações.

Ação	Sim	Não
<p>Etapa 1</p> <p>a Verifique se a impressora está usando um cartucho de toner Lexmark original e compatível.</p> <p>Nota: Se o cartucho não for compatível, instale um cartucho compatível.</p> <p>b Imprima o documento.</p> <p>A impressora imprime páginas em branco ou brancas?</p>	Ir para a etapa 2.	O problema foi solucionado.
<p>Etapa 2</p> <p>a Remova qualquer material de embalagem deixado na unidade de imagem.</p> <p>1 Remova o cartucho de toner e, em seguida, a unidade de criação de imagens.</p> <p>Aviso — Danos potenciais: Não exponha a unidade de criação de imagens à luz por mais de dez minutos. A longa exposição à luz pode causar problemas na qualidade de impressão.</p> <p>Aviso — Danos potenciais: Não toque no cilindro fotocondutor sobre a unidade de criação de imagens. Fazer isso pode afetar a qualidade dos trabalhos de impressão futuros.</p> <p>2 Verifique a unidade de imagem e observe a ocorrência de danos.</p> <p>Nota: Certifique-se de que o contato do cilindro fotocondutor não esteja torto ou fora de lugar.</p> <p>3 Agite firmemente a unidade de imagem para redistribuir o toner.</p> <p>4 Insira a unidade de criação de imagens e, em seguida, o cartucho de toner.</p> <p>b Imprima o documento.</p> <p>A impressora imprime páginas em branco ou brancas?</p>	Ir para a etapa 3.	O problema foi solucionado.
<p>Etapa 3</p> <p>Verifique se o rolo de transferência está instalado corretamente.</p> <p>O rolo de transferência está instalado corretamente?</p>	Vá para a etapa 5.	Ir para a etapa 4.
<p>Etapa 4</p> <p>a Remova e, em seguida, insira o rolo de transferência.</p> <p>b Imprima o documento.</p> <p>A impressora imprime páginas em branco ou brancas?</p>	Ir para a etapa 5.	O problema foi solucionado.
<p>Etapa 5</p> <p>a Substitua a unidade de criação de imagens.</p> <p>b Imprima o documento.</p> <p>A impressora imprime páginas em branco ou brancas?</p>	Contate suporte ao cliente .	O problema foi solucionado.

Impressão escura

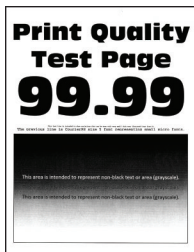

Nota: Antes de solucionar o problema, imprima as páginas de teste de qualidade de impressão. No painel de controle, navegue até **Configurações > Solução de problemas > Páginas de teste de qualidade de**

impressão. Para modelos de impressora que não sejam de tela sensível ao toque, pressione  para navegar pelas configurações.

Ação	Sim	Não
<p>Etapa 1</p> <p>a Verifique se a impressora está usando um cartucho de toner Lexmark original e compatível.</p> <p>Nota: Se o cartucho não for compatível, instale um cartucho compatível.</p> <p>b Imprima o documento.</p> <p>A impressão está escura?</p>	<p>Ir para a etapa 2.</p>	<p>O problema foi solucionado.</p>
<p>Etapa 2</p> <p>a Desligue a impressora, aguarde por cerca de 10 segundos e ligue-a novamente.</p> <p>b Reduza a intensidade do toner.</p> <p>No painel de controle, navegue até:</p> <p>Configurações > Impressão > Qualidade > Tonalidade do toner</p> <p>c Imprima o documento.</p> <p>A impressão está escura?</p>	<p>Ir para a etapa 3.</p>	<p>O problema foi solucionado.</p>
<p>Etapa 3</p> <p>a Dependendo de seu sistema operacional, especifique o tipo de papel em Preferências de impressão ou na caixa de diálogo de Impressão.</p> <p>Notas:</p> <ul style="list-style-type: none"> • Verifique se as definições correspondem ao papel carregado. • Você também pode alterar as configurações no painel de controle da impressora. Vá até Configurações > Papel > Configuração da bandeja > Tamanho/tipo do papel. <p>b Imprima o documento.</p> <p>A impressão está escura?</p>	<p>Ir para a etapa 4.</p>	<p>O problema foi solucionado.</p>

Ação	Sim	Não
<p>Etapa 4</p> <p>Verifique se o papel tem textura ou acabamento áspero.</p> <p>Você está imprimindo em papel áspero ou texturizado?</p>	Ir para a etapa 5.	Vá para a etapa 6.
<p>Etapa 5</p> <p>a Substitua o papel texturizado por papel comum.</p> <p>b Imprima o documento.</p> <p>A impressão está escura?</p>	Ir para a etapa 6.	O problema foi solucionado.
<p>Etapa 6</p> <p>a Carregue papel de um pacote novo.</p> <p>Nota: O papel absorve umidade se essa estiver alta. Armazene o papel em sua embalagem original até utilizá-lo.</p> <p>b Imprima o documento.</p> <p>A impressão está escura?</p>	Ir para a etapa 7.	O problema foi solucionado.
<p>Etapa 7</p> <p>a Remova e, em seguida, reinstale a unidade de imagem.</p> <p>Aviso — Danos potenciais: Não exponha a unidade de criação de imagens à luz por mais de dez minutos. A longa exposição à luz pode causar problemas na qualidade de impressão.</p> <p>Aviso — Danos potenciais: Não toque no cilindro fotocondutor sobre a unidade de criação de imagens. Fazer isso pode afetar a qualidade dos trabalhos de impressão futuros.</p> <p>b Imprima o documento.</p> <p>A impressão está escura?</p>	Ir para a etapa 8.	O problema foi solucionado.
<p>Etapa 8</p> <p>a Substitua a unidade de criação de imagens.</p> <p>b Imprima o documento.</p> <p>A impressão está escura?</p>	Contate o suporte ao cliente .	O problema foi solucionado.

As linhas finas não são impressas corretamente



Nota: Antes de solucionar o problema, imprima as páginas de teste de qualidade de impressão. No painel de controle, navegue até **Configurações > Solução de problemas > Páginas de teste de qualidade de impressão**. Para modelos de impressora que não sejam de tela sensível ao toque, pressione  para navegar pelas configurações.

Ação	Sim	Não
<p>Etapa 1</p> <p>a Verifique se a impressora está usando um cartucho de toner Lexmark original e compatível.</p> <p>Nota: Se o cartucho não for compatível, instale um cartucho compatível.</p> <p>b Imprima o documento.</p> <p>As linhas finas não estão sendo impressas corretamente?</p>	<p>Ir para a etapa 2.</p>	<p>O problema foi solucionado.</p>
<p>Etapa 2</p> <p>a Ajuste as definições de qualidade de impressão.</p> <p>1 No painel de controle, navegue para: Configurações > Qualidade > Impressão > Aumento de pixel > Fontes</p> <p>2 Ajuste a intensidade do toner para 7. No painel de controle, navegue para: Configurações > Qualidade > Impressão</p> <p>b Imprima o documento.</p> <p>As linhas finas não estão sendo impressas corretamente?</p>	<p>Contate suporte ao cliente.</p>	<p>O problema foi solucionado.</p>

Papel dobrado ou enrugado



Nota: Antes de solucionar o problema, imprima as páginas de teste de qualidade de impressão. No painel de controle, navegue até **Configurações > Solução de problemas > Páginas de teste de qualidade de impressão**. Para modelos de impressora que não sejam de tela sensível ao toque, pressione  para navegar pelas configurações.

Ação	Sim	Não
<p>Etapa 1</p> <p>a Verifique se a impressora está usando um cartucho de toner Lexmark original e compatível.</p> <p>Nota: Se o cartucho não for compatível, instale um cartucho compatível.</p> <p>b Imprima o documento.</p> <p>O papel está dobrado ou enrugado?</p>	Ir para a etapa 2.	O problema foi solucionado.
<p>Etapa 2</p> <p>a Carregue papel de um pacote novo.</p> <p>Nota: O papel absorve umidade se essa estiver alta. Armazene o papel em sua embalagem original até utilizá-lo.</p> <p>b Imprima o documento.</p> <p>O papel está dobrado ou enrugado?</p>	Ir para a etapa 3.	O problema foi solucionado.
<p>Etapa 3</p> <p>a Dependendo de seu sistema operacional, especifique o tipo de papel em Preferências de impressão ou na caixa de diálogo de Impressão.</p> <p>Notas:</p> <ul style="list-style-type: none"> • Verifique se as definições correspondem ao papel carregado. • Você também pode alterar as configurações a partir do painel de controle da impressora. Vá até Configurações > Papel > Configuração da bandeja > Tamanho/tipo do papel. <p>b Imprima o documento.</p> <p>O papel está dobrado ou enrugado?</p>	Contate o suporte ao cliente .	O problema foi solucionado.

Plano de fundo cinza



Nota: Antes de solucionar o problema, imprima as páginas de teste de qualidade de impressão. No painel de controle, navegue até **Configurações > Solução de problemas > Páginas de teste de qualidade de impressão**. Para modelos de impressora que não sejam de tela sensível ao toque, pressione  para navegar pelas configurações.

Ação	Sim	Não
<p>Etapa 1</p> <p>a Desligue a impressora, aguarde por cerca de 10 segundos e, em seguida, ligue-a novamente.</p> <p>b Diminui a intensidade do toner. No painel de controle, navegue até: Configurações > Impressão > Qualidade > Tonalidade do toner</p> <p>c Imprima o documento.</p> <p>Aparece um fundo cinza nas impressões?</p>	Ir para a etapa 2.	O problema foi solucionado.
<p>Etapa 2</p> <p>a Verifique se a impressora está usando um cartucho de toner Lexmark original e compatível. Nota: Se o cartucho de toner não for compatível, instale um cartucho compatível.</p> <p>b Imprima o documento.</p> <p>Aparece um fundo cinza nas impressões?</p>	Ir para a etapa 3.	O problema foi solucionado.
<p>Etapa 3</p> <p>a Dependendo de seu sistema operacional, especifique o tipo de papel em Preferências de impressão ou na caixa de diálogo de Impressão.</p> <p>Notas:</p> <ul style="list-style-type: none"> • Verifique se as definições correspondem ao papel carregado. • Você também pode alterar as configurações a partir do painel de controle da impressora. Vá até Configurações > Papel > Configuração da bandeja > Tamanho/tipo do papel. <p>b Imprima o documento.</p> <p>Aparece um fundo cinza nas impressões?</p>	Ir para a etapa 4.	O problema foi solucionado.
<p>Etapa 4</p> <p>a Remova e, em seguida, reinstale a unidade de imagem. Aviso — Danos potenciais: Não exponha a unidade de imagem à luz por mais de dez minutos. A longa exposição à luz pode causar problemas na qualidade de impressão. Aviso — Danos potenciais: Não toque no cilindro fotocondutor sobre a unidade de imagem. Fazer isso pode afetar a qualidade dos trabalhos de impressão futuros.</p> <p>b Imprima o documento.</p> <p>Aparece um fundo cinza nas impressões?</p>	Ir para a etapa 5.	O problema foi solucionado.

Ação	Sim	Não
<p>Etapa 5</p> <p>a Atualize o firmware da impressora. Para obter mais informações, consulte "Atualizando o firmware" na página 317.</p> <p>b Imprima o documento.</p> <p>Aparece um fundo cinza nas impressões?</p>	Ir para a etapa 6.	O problema foi solucionado.
<p>Etapa 6</p> <p>a Substitua a unidade de imagem.</p> <p>b Imprima o documento.</p> <p>Aparece um fundo cinza nas impressões?</p>	Contate o suporte ao cliente .	O problema foi solucionado.

Margens incorretas



Ação	Sim	Não
<p>Etapa 1</p> <p>a Ajuste as guias de papel para as posições corretas de acordo com o tamanho de papel carregado.</p> <p>b Imprima o documento.</p> <p>As margens estão corretas?</p>	O problema foi solucionado.	Ir para a etapa 2.
<p>Etapa 2</p> <p>a Definir um tamanho de papel. No painel de controle, navegue até: Configurações > Bandeja de > papel Configuração > Tamanho/tipo do papel</p> <p>b Imprima o documento.</p> <p>As margens estão corretas?</p>	O problema foi solucionado.	Ir para a etapa 3.
<p>Etapa 3</p> <p>a Dependendo de seu sistema operacional, especifique o tamanho do papel em Preferências de impressão ou na caixa de diálogo de Impressão. Nota: Verifique se as definições correspondem ao papel carregado.</p> <p>b Imprima o documento.</p> <p>As margens estão corretas?</p>	O problema foi solucionado.	Contate o suporte ao cliente .

Impressão clara

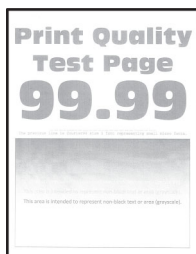

Nota: Antes de solucionar o problema, imprima as páginas de teste de qualidade de impressão. No painel de controle, navegue até **Configurações > Solução de problemas > Páginas de teste de qualidade de impressão**. Para modelos de impressora que não sejam de tela sensível ao toque, pressione  para navegar pelas configurações.

Ação	Sim	Não
<p>Etapa 1</p> <p>a Verifique se a impressora está usando um cartucho de toner Lexmark original e compatível.</p> <p>Nota: Se o cartucho não for compatível, instale um cartucho compatível.</p> <p>b Imprima o documento.</p> <p>A impressão está clara?</p>	<p>Ir para a etapa 2.</p>	<p>O problema foi solucionado.</p>
<p>Etapa 2</p> <p>a Desligue a impressora, aguarde por cerca de 10 segundos e ligue-a novamente.</p> <p>b Aumente a intensidade do toner. No painel de controle, navegue até: Configurações > Impressão > Qualidade > Tonalidade do toner</p> <p>c Imprima o documento.</p> <p>A impressão está clara?</p>	<p>Ir para a etapa 3.</p>	<p>O problema foi solucionado.</p>
<p>Etapa 3</p> <p>a Dependendo de seu sistema operacional, especifique o tipo de papel em Preferências de impressão ou na caixa de diálogo de Impressão.</p> <p>Notas:</p> <ul style="list-style-type: none"> • Verifique se as definições correspondem ao papel carregado. • Você também pode alterar as configurações no painel de controle da impressora. Vá até Configurações > Papel > Configuração da bandeja > Tamanho/tipo do papel. <p>b Imprima o documento.</p> <p>A impressão está clara?</p>	<p>Ir para a etapa 4.</p>	<p>O problema foi solucionado.</p>

Ação	Sim	Não
<p>Etapa 4</p> <p>a Dependendo de seu sistema operacional, especifique a resolução de impressão em Preferências de impressão ou na caixa de diálogo Imprimir.</p> <p>b Defina a resolução como 600 dpi.</p> <p>c Imprima o documento.</p> <p>A impressão está clara?</p>	<p>Ir para a etapa 5.</p>	<p>O problema foi solucionado.</p>
<p>Etapa 5</p> <p>a Remova a unidade de imagem.</p> <p>Aviso — Danos potenciais: Não exponha a unidade de imagem à luz por mais de dez minutos. A exposição prolongada à luz pode causar problemas na qualidade da impressão.</p> <p>Aviso — Danos potenciais: Não toque no cilindro fotocondutor sobre a unidade de imagem. Fazer isso pode afetar a qualidade dos trabalhos de impressão futuros.</p> <p>b Agite firmemente a unidade de imagem para redistribuir o toner.</p> <p>c Insira a unidade de imagem.</p> <p>d Desligue a impressora, aguarde por cerca de 10 segundos e, em seguida, ligue-a novamente.</p> <p>e Imprima o documento.</p> <p>A impressão está clara?</p>	<p>Ir para a etapa 6.</p>	<p>O problema foi solucionado.</p>
<p>Etapa 6</p> <p>a Verifique o status do cartucho de toner.</p> <p>No painel de controle, navegue até:</p> <p>Definições > Relatórios > Dispositivo > Estatísticas do dispositivo</p> <p>b Na seção de Informações sobre suprimentos das páginas impressas, verifique o status do cartucho de toner.</p> <p>O cartucho de toner está quase no fim da vida útil?</p>	<p>Ir para a etapa 7.</p>	<p>Contate o suporte ao cliente.</p>
<p>Etapa 7</p> <p>a Troque o cartucho de toner.</p> <p>b Imprima o documento.</p> <p>A impressão está clara?</p>	<p>Contate o suporte ao cliente.</p>	<p>O problema foi solucionado.</p>

Impressão manchada e com pontos



Nota: Antes de solucionar o problema, imprima as páginas de teste de qualidade de impressão. No painel de controle, navegue até **Configurações > Solução de problemas > Páginas de teste de qualidade de impressão**. Para modelos de impressora que não sejam de tela sensível ao toque, pressione  para navegar pelas configurações.

Ação	Sim	Não
<p>Etapa 1</p> <p>a Verifique se a impressora está usando um cartucho de toner Lexmark original e compatível.</p> <p>Nota: Se o cartucho não for compatível, instale um cartucho compatível.</p> <p>b Imprima o documento.</p> <p>A impressão está manchada?</p>	Ir para a etapa 2.	O problema foi solucionado.
<p>Etapa 2</p> <p>Verifique se o toner com vazamento na impressora está contaminado.</p> <p>O toner da impressora está com vazamento?</p>	Ir para a etapa 3.	Contate suporte ao cliente .
<p>Etapa 3</p> <p>Verifique o status da unidade de imagem. No painel de controle, navegue até:</p> <p>Status/suprimentos > Suprimentos</p> <p>Unidade de imagem está quase no fim de sua vida útil?</p>	Ir para a etapa 4.	Contate suporte ao cliente .
<p>Etapa 4</p> <p>a Substitua a unidade de criação de imagens.</p> <p>b Imprima o documento.</p> <p>A impressão está manchada?</p>	Contate suporte ao cliente .	O problema foi solucionado.

Impressão torta ou distorcida



Nota: Antes de solucionar o problema, imprima as páginas de teste de qualidade de impressão. Na tela inicial, toque em **Configurações > Solucionar problemas > Imprimir as páginas de teste de qualidade**.

Ação	Sim	Não
<p>Etapa 1</p> <p>a Puxe a bandeja para fora.</p> <p>b Remova o papel e, em seguida, carregue o papel de um pacote novo.</p> <p>Nota: O papel absorve umidade se essa estiver alta. Armazene o papel em sua embalagem original até utilizá-lo.</p> <p>c Pressione e deslize as guias do papel para a posição correta em relação ao tamanho do papel carregado.</p> <p>d Insira a bandeja.</p> <p>e Imprima o documento.</p> <p>A impressão está torta ou distorcida?</p>	Ir para a etapa 2.	O problema foi solucionado.
<p>Etapa 2</p> <p>a Verifique se você está imprimindo em um papel suportado.</p> <p>b Imprima o documento.</p> <p>A impressão está torta ou distorcida?</p>	Entre em contato com o suporte ao cliente .	O problema foi solucionado.

Páginas em preto

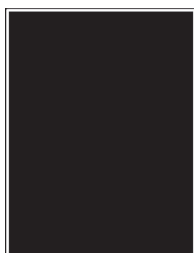

Nota: Antes de solucionar o problema, imprima as páginas de teste de qualidade de impressão. No painel de controle, navegue até **Configurações > Solução de problemas > Páginas de teste de qualidade de impressão**. Para modelos de impressora que não sejam de tela sensível ao toque, pressione  para navegar pelas configurações.

Ação	Sim	Não
<p>Etapa 1</p> <p>a Verifique se a impressora está usando um cartucho de toner Lexmark original e compatível.</p> <p>Nota: Se o cartucho e toner não for compatível, instale um cartucho compatível.</p> <p>b Imprima o documento.</p> <p>A impressora está imprimindo páginas em preto sólido?</p>	Ir para a etapa 2.	O problema foi solucionado.

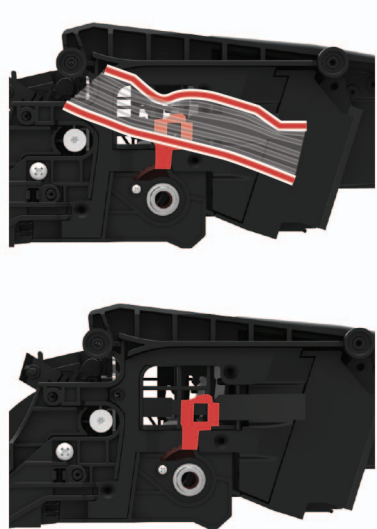
Ação	Sim	Não
<p>Etapa 2</p> <p>a Remova e, em seguida, reinstale a unidade de imagem.</p> <p>Aviso — Danos potenciais: Não exponha a unidade de criação de imagens à luz por mais de dez minutos. A longa exposição à luz pode causar problemas na qualidade de impressão.</p> <p>Aviso — Danos potenciais: Não toque no cilindro fotocondutor sobre a unidade de criação de imagens. Fazer isso pode afetar a qualidade dos trabalhos de impressão futuros.</p> <p>b Imprima o documento.</p> <p>A impressora está imprimindo páginas em preto sólido?</p>	<p>Ir para a etapa 3.</p>	<p>O problema foi solucionado.</p>
<p>Etapa 3</p> <p>a Remova a unidade de criação de imagens.</p> <p>Aviso — Danos potenciais: Não exponha a unidade de criação de imagens à luz por mais de dez minutos. A longa exposição à luz pode causar problemas na qualidade de impressão.</p> <p>Aviso — Danos potenciais: Não toque no cilindro fotocondutor sobre a unidade de criação de imagens. Fazer isso pode afetar a qualidade dos trabalhos de impressão futuros.</p> <p>b Remova qualquer material de embalagem que esteja preso na unidade de imagem.</p> <div data-bbox="402 1031 776 1556" style="text-align: center;">  </div> <p>Nota: Remova qualquer obstrução entre o rolo carregador e o cilindro fotocondutor.</p> <p>c Insira a unidade de criação de imagens.</p> <p>d Imprima o documento.</p> <p>A impressora está imprimindo páginas em preto sólido?</p>	<p>Ir para a etapa 4.</p>	<p>O problema foi solucionado.</p>
<p>Etapa 4</p> <p>Verifique a unidade de imagem e observe a ocorrência de danos.</p> <p>Existe algum dano na unidade de imagem?</p>	<p>Contate suporte ao cliente.</p>	<p>Ir para a etapa 5.</p>

Ação	Sim	Não
<p>Etapa 5</p> <p>a Substitua a unidade de criação de imagens.</p> <p>b Imprima o documento.</p> <p>A impressora está imprimindo páginas em preto sólido?</p>	<p>Contate suporte ao cliente.</p>	<p>O problema foi solucionado.</p>

Textos ou imagens cortadas



Nota: Antes de solucionar o problema, imprima as páginas de teste de qualidade de impressão. No painel de controle, navegue até **Configurações > Solução de problemas > Páginas de teste de qualidade de impressão**. Para modelos de impressora que não sejam de tela sensível ao toque, pressione  para navegar pelas configurações.

Ação	Sim	Não
<p>Etapa 1</p> <p>a Verifique se a impressora está usando um cartucho de toner Lexmark original e compatível.</p> <p>Nota: Se o cartucho e toner não for compatível, instale um cartucho compatível.</p> <p>b Imprima o documento.</p> <p>Existem textos ou imagens cortados?</p>	<p>Ir para a etapa 2.</p>	<p>O problema foi solucionado.</p>
<p>Etapa 2</p> <p>a Remova e, em seguida, reinstale a unidade de imagem.</p> <p>Aviso — Danos potenciais: Não exponha a unidade de criação de imagens à luz por mais de dez minutos. A longa exposição à luz pode causar problemas na qualidade de impressão.</p> <p>Aviso — Danos potenciais: Não toque no cilindro fotocondutor sobre a unidade de criação de imagens. Fazer isso pode afetar a qualidade dos trabalhos de impressão futuros.</p> <p>b Imprima o documento.</p> <p>Existem textos ou imagens cortados?</p>	<p>Ir para a etapa 3.</p>	<p>O problema foi solucionado.</p>

Ação	Sim	Não
<p>Etapa 3</p> <p>a Remova a unidade de criação de imagens.</p> <p>Aviso — Danos potenciais: Não exponha a unidade de criação de imagens à luz por mais de dez minutos. A longa exposição à luz pode causar problemas na qualidade de impressão.</p> <p>Aviso — Danos potenciais: Não toque no cilindro fotocondutor sobre a unidade de criação de imagens. Fazer isso pode afetar a qualidade dos trabalhos de impressão futuros.</p> <p>b Remova qualquer material de embalagem que esteja preso na unidade de imagem.</p> <div data-bbox="402 646 776 1192" style="text-align: center;"> </div> <p>Nota: Remova qualquer obstrução entre o rolo carregador e o cilindro fotocondutor.</p> <p>c Insira a unidade de criação de imagens.</p> <p>d Imprima o documento.</p> <p>Existem textos ou imagens cortados?</p>	<p>Ir para a etapa 4.</p>	<p>O problema foi solucionado.</p>
<p>Etapa 4</p> <p>a Substitua a unidade de criação de imagens.</p> <p>b Imprima o documento.</p> <p>Existem textos ou imagens cortados?</p>	<p>Contate suporte ao cliente.</p>	<p>O problema foi solucionado.</p>

O toner sai facilmente do papel



Nota: Antes de solucionar o problema, imprima as páginas de teste de qualidade de impressão. No painel de controle, navegue até **Configurações > Solucionar problemas > Imprimir as páginas de teste de**

qualidade. Para modelos de impressora que não sejam de tela sensível ao toque, pressione  para navegar pelas configurações.

Ação	Sim	Não
<p>Etapa 1</p> <p>a Verifique se a impressora está usando um cartucho de toner Lexmark original e compatível.</p> <p>Nota: Se o cartucho não for compatível, instale um cartucho compatível.</p> <p>b Imprima o documento.</p> <p>O toner sai facilmente do papel?</p>	Ir para a etapa 2.	O problema foi solucionado.
<p>Etapa 2</p> <p>a Dependendo de seu sistema operacional, especifique o tipo de papel em Preferências de impressão ou na caixa de diálogo de Impressão.</p> <p>Notas:</p> <ul style="list-style-type: none"> • Verifique se as definições correspondem ao papel carregado. • Você também pode alterar as configurações no painel de controle da impressora. <p>b Imprima o documento.</p> <p>O toner sai facilmente do papel?</p>	Ir para a etapa 3.	O problema foi solucionado.
<p>Etapa 3</p> <p>a Remova e insira o fusor.</p> <p>b Imprima o documento.</p> <p>O toner sai facilmente do papel?</p>	Contate suporte ao cliente .	O problema foi solucionado.

faixas horizontais claras



Nota: Antes de solucionar o problema, imprima as páginas de teste de qualidade de impressão. No painel de controle, navegue até **Configurações > Solução de problemas > Páginas de teste de qualidade de impressão**. Para modelos de impressora que não sejam de tela sensível ao toque, pressione  para navegar pelas configurações.

Ação	Sim	Não
<p>Etapa 1</p> <p>a Verifique se a impressora está usando um cartucho de toner Lexmark original e compatível.</p> <p>Nota: Se o cartucho não for compatível, instale um cartucho compatível.</p> <p>b Imprima o documento.</p> <p>Faixas brancas horizontais aparecem nas impressões?</p>	<p>Ir para a etapa 2.</p>	<p>O problema foi solucionado.</p>
<p>Etapa 2</p> <p>a Desligue a impressora, aguarde por cerca de 10 segundos e ligue-a novamente.</p> <p>b Imprima o documento.</p> <p>Faixas brancas horizontais aparecem nas impressões?</p>	<p>Contate suporte ao cliente.</p>	<p>O problema foi solucionado.</p>

Faixas verticais claras



Nota: Antes de solucionar o problema, imprima as páginas de teste de qualidade de impressão. No painel de controle, navegue até **Configurações > Solucionar problemas > Imprimir as páginas de teste de qualidade**. Para modelos de impressora que não sejam de tela sensível ao toque, pressione  para navegar pelas configurações.

Ação	Sim	Não
<p>a Verifique se a impressora está usando um cartucho de toner Lexmark original e compatível.</p> <p>Nota: Se o cartucho não for compatível, instale um cartucho compatível.</p> <p>b Imprima o documento.</p> <p>Faixas brancas verticais aparecem nas impressões?</p>	<p>Contate suporte ao cliente.</p>	<p>O problema foi solucionado.</p>

Linhas brancas verticais



Nota: Antes de solucionar o problema, imprima as páginas de teste de qualidade de impressão. No painel de controle, navegue até **Configurações > Solução de problemas > Páginas de teste de qualidade de impressão**. Para modelos de impressora que não sejam de tela sensível ao toque, pressione  para navegar pelas configurações.

Ação	Sim	Não
<p>Etapa 1</p> <p>a Verifique se a impressora está usando um cartucho de toner Lexmark original e compatível.</p> <p>Nota: Se o cartucho não for compatível, instale um cartucho compatível.</p> <p>b Imprima o documento.</p> <p>Linhas brancas verticais aparecem nas impressões?</p>	<p>Ir para a etapa 2.</p>	<p>O problema foi solucionado.</p>
<p>Etapa 2</p> <p>Corrigir problemas de impressão lenta. Para obter mais informações, consulte "Impressão lenta" na página 265.</p> <p>Linhas brancas verticais aparecem nas impressões?</p>	<p>Ir para a etapa 3.</p>	<p>O problema foi solucionado.</p>
<p>Etapa 3</p> <p>a Substitua a unidade de criação de imagens.</p> <p>b Imprima o documento.</p> <p>Linhas brancas verticais aparecem nas impressões?</p>	<p>Contate suporte ao cliente.</p>	<p>O problema foi solucionado.</p>

Faixas verticais escuras

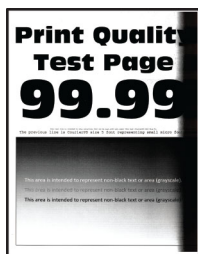

Nota: Antes de solucionar o problema, imprima as páginas de teste de qualidade de impressão. No painel de controle, navegue até **Configurações > Solucionar problemas > Imprimir as páginas de teste de qualidade**. Para modelos de impressora que não sejam de tela sensível ao toque, pressione  para navegar pelas configurações.

Ação	Sim	Não
<p>Etapa 1</p> <p>a Verifique se a impressora está usando um cartucho de toner Lexmark original e compatível.</p> <p>Nota: Se o cartucho e toner não for compatível, instale um cartucho compatível.</p> <p>b Imprima o documento.</p> <p>Faixas escuras verticais aparecem nas impressões?</p>	<p>Ir para a etapa 2.</p>	<p>O problema foi solucionado.</p>
<p>Etapa 2</p> <p>a Remova o cartucho de toner e, em seguida, a unidade de criação de imagens.</p> <p>Aviso — Danos potenciais: Não exponha a unidade de criação de imagens à luz por mais de dez minutos. A longa exposição à luz pode causar problemas na qualidade de impressão.</p> <p>Aviso — Danos potenciais: Não toque no cilindro fotocondutor sobre a unidade de criação de imagens. Fazer isso pode afetar a qualidade dos trabalhos de impressão futuros.</p> <p>b Insira a unidade de criação de imagens e, em seguida, o cartucho.</p> <p>c Imprima o documento.</p> <p>Faixas escuras verticais aparecem nas impressões?</p>	<p>Ir para a etapa 3.</p>	<p>O problema foi solucionado.</p>

Ação	Sim	Não
<p>Etapa 3</p> <p>a Remova a unidade de criação de imagens.</p> <p>Aviso — Danos potenciais: Não exponha a unidade de criação de imagens à luz por mais de dez minutos. A longa exposição à luz pode causar problemas na qualidade de impressão.</p> <p>Aviso — Danos potenciais: Não toque no cilindro fotocondutor sobre a unidade de criação de imagens. Fazer isso pode afetar a qualidade dos trabalhos de impressão futuros.</p> <p>b Remova qualquer material de embalagem que esteja preso na unidade de imagem.</p> <div data-bbox="402 646 776 1163" style="text-align: center;"> </div> <p>Nota: Remova qualquer obstrução entre o rolo carregador e o cilindro fotocondutor.</p> <p>c Insira a unidade de criação de imagens.</p> <p>d Imprima o documento.</p> <p>Faixas escuras verticais aparecem nas impressões?</p>	<p>Ir para a etapa 4.</p>	<p>O problema foi solucionado.</p>
<p>Etapa 4</p> <p>a Verifique se uma luz clara reflete na lateral direita da impressora e, se necessário, mova a impressora.</p> <p>b Imprima o documento.</p> <p>Faixas escuras verticais aparecem nas impressões?</p>	<p>Contate suporte ao cliente.</p>	<p>O problema foi solucionado.</p>

Linhas verticais escuras

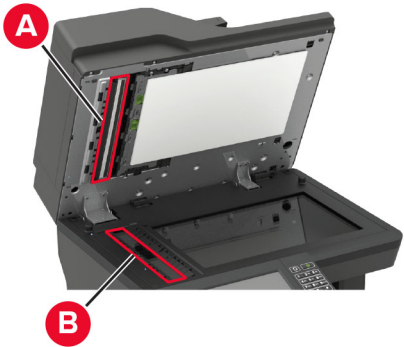
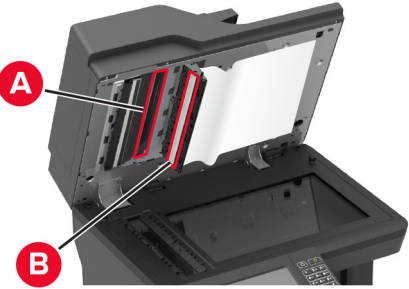

Nota: Antes de solucionar o problema, imprima as páginas de teste de qualidade de impressão. No painel de controle, navegue até **Configurações > Solução de problemas > Páginas de teste de qualidade de impressão**. Para modelos de impressora que não sejam de tela sensível ao toque, pressione  para navegar pelas configurações.

Ação	Sim	Não
<p>Etapa 1 Usando uma folha de papel em branco, faça uma cópia em frente e verso usando o ADF.</p> <p>Listras ou linhas escuras verticais aparecem nas impressões?</p>	<p>Ir para a etapa 2.</p>	<p>Vá para a etapa 3.</p>
<p>Etapa 2 Usando um pano úmido, macio e sem fiapos, limpe as áreas a seguir:</p> <ul style="list-style-type: none"> • Vidro de digitalização do ADF (A) e vidro do ADF (B)  <p>• Vidro do ADF (A) e suporte do vidro do ADF (B) na porta E</p>  <p>Listras ou linhas escuras verticais aparecem nas impressões?</p>	<p>Ir para a etapa 3.</p>	<p>O problema foi solucionado.</p>

Ação	Sim	Não
<p>Etapa 3</p> <p>a Dependendo de seu sistema operacional, especifique o tipo de papel em Preferências de impressão ou na caixa de diálogo de Impressão.</p> <p>Notas:</p> <ul style="list-style-type: none"> • Verifique se as definições correspondem ao papel carregado. • Você também pode alterar as configurações no painel de controle da impressora. Vá até Configurações > Papel > Configuração da bandeja > Tamanho/tipo do papel. <p>b Imprima o documento.</p> <p>Listras ou linhas escuras verticais aparecem nas impressões?</p>	<p>Ir para a etapa 4.</p>	<p>O problema foi solucionado.</p>
<p>Etapa 4</p> <p>a Carregue papel de um pacote novo.</p> <p>Nota: O papel absorve umidade se essa estiver alta. Guarde papel em sua embalagem original até usá-lo.</p> <p>b Imprima o documento.</p> <p>Listras ou linhas escuras verticais aparecem nas impressões?</p>	<p>Ir para a etapa 5.</p>	<p>O problema foi solucionado.</p>
<p>Etapa 5</p> <p>a Remova e, em seguida, insira o kit de imagem.</p> <p>Aviso — Danos potenciais: Não exponha o kit de imagens à luz direta. A exposição prolongada à luz pode causar problemas na qualidade da impressão.</p> <p>Aviso — Danos potenciais: Não toque no cilindro fotocondutor sobre o kit de criação de imagens. Fazer isso pode afetar a qualidade dos trabalhos de impressão futuros.</p> <p>b Imprima o documento.</p> <p>Listras ou linhas escuras verticais aparecem nas impressões?</p>	<p>Contate suporte ao cliente.</p>	<p>O problema foi solucionado.</p>

Listras ou linhas escuras verticais



Nota: Antes de solucionar o problema, imprima as páginas de teste de qualidade de impressão. No painel de controle, navegue até **Configurações > Solucionar problemas > Imprimir as páginas de teste de qualidade**. Para modelos de impressora que não sejam de tela sensível ao toque, pressione  para navegar pelas configurações.

Ação	Sim	Não
<p>Etapa 1</p> <p>a Verifique se a impressora está usando um cartucho de toner Lexmark original e compatível.</p> <p>Nota: Se o cartucho e toner não for compatível, instale um cartucho compatível.</p> <p>b Imprima o documento.</p> <p>Listras ou linhas escuras verticais aparecem nas impressões?</p>	Ir para a etapa 2.	O problema foi solucionado.
<p>Etapa 2</p> <p>a Remova e, em seguida, reinstale a unidade de criação de imagens.</p> <p>Aviso — Danos potenciais: Não exponha a unidade de criação de imagens à luz por mais de dez minutos. A exposição prolongada à luz pode causar problemas na qualidade da impressão.</p> <p>Aviso — Danos potenciais: Não toque no cilindro fotocondutor sobre a unidade de criação de imagens. Fazer isso pode afetar a qualidade dos trabalhos de impressão futuros.</p> <p>b Imprima o documento.</p> <p>Listras ou linhas escuras verticais aparecem nas impressões?</p>	Ir para a etapa 3.	O problema foi solucionado.
<p>Etapa 3</p> <p>a Substitua a unidade de criação de imagens.</p> <p>b Imprima o documento.</p> <p>Listras ou linhas escuras verticais aparecem nas impressões?</p>	Contate suporte ao cliente .	O problema foi solucionado.

Listras escuras verticais com impressão faltante

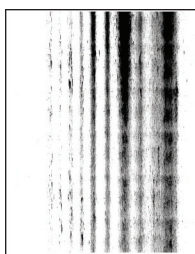

Nota: Antes de solucionar o problema, imprima as páginas de teste de qualidade de impressão. No painel de controle, navegue até **Configurações > Solucionar problemas > Imprimir as páginas de teste de qualidade**. Para modelos de impressora que não sejam de tela sensível ao toque, pressione  para navegar pelas configurações.

Ação	Sim	Não
<p>Etapa 1</p> <p>a Remova a unidade de criação de imagens.</p> <p>Aviso — Danos potenciais: Não exponha a unidade de criação de imagens à luz por mais de dez minutos. A longa exposição à luz pode causar problemas na qualidade de impressão.</p> <p>Aviso — Danos potenciais: Não toque no cilindro fotocondutor sobre a unidade de criação de imagens. Fazer isso pode afetar a qualidade dos trabalhos de impressão futuros.</p> <p>b Remova qualquer material de embalagem que esteja preso na unidade de imagem.</p> <div data-bbox="402 646 781 1178" style="text-align: center;"> </div> <p>Nota: Remova qualquer obstrução entre o rolo carregador e o cilindro fotocondutor.</p> <p>c Insira a unidade de criação de imagens.</p> <p>d Imprima o documento.</p> <p>Aparecem listras escuras verticais com imagens faltantes nas impressões?</p>	<p>Ir para a etapa 2.</p>	<p>O problema foi solucionado.</p>
<p>Etapa 2</p> <p>a Verifique se a impressora está usando um cartucho de toner Lexmark original e compatível.</p> <p>Nota: Se o cartucho e toner não for compatível, instale um cartucho compatível.</p> <p>b Imprima o documento.</p> <p>Aparecem listras escuras verticais com imagens faltantes nas impressões?</p>	<p>Contate suporte ao cliente.</p>	<p>O problema foi solucionado.</p>

Defeitos repetitivos



Nota: Antes de solucionar o problema, imprima as páginas de teste de qualidade de impressão. No painel de controle, navegue até **Configurações > Solucionar problemas > Imprimir as páginas de teste de**

qualidade. Para modelos de impressora que não sejam de tela sensível ao toque, pressione  para navegar pelas configurações.

Ação	Sim	Não
<p>Etapa 1</p> <p>Usando as páginas de teste de qualidade de impressão, verifique se a distância entre as repetições dos defeitos é igual a qualquer uma das opções a seguir:</p> <ul style="list-style-type: none"> • 96,8 mm (3,81 pol.) • 47,8 mm (1,88 pol.) • 28,5 mm (1,12 pol.) <p>A distância entre as repetições dos defeitos corresponde a alguma dessas medidas?</p>	Ir para a etapa 2.	Anote a distância e contate o suporte ao cliente .
<p>Etapa 2</p> <p>a Substitua a unidade de criação de imagens.</p> <p>b Imprima o documento.</p> <p>Os defeitos repetitivos aparecem?</p>	Contate suporte ao cliente .	O problema foi solucionado.

Os trabalhos de impressão não são impressos

Ação	Sim	Não
<p>Etapa 1</p> <p>a A partir do documento que você está tentando imprimir, abra a caixa de diálogo Imprimir e verifique se você selecionou a impressora correta.</p> <p>b Imprima o documento.</p> <p>O documento foi impresso?</p>	O problema foi solucionado.	Ir para a etapa 2.

Ação	Sim	Não
<p>Etapa 2</p> <p>a Certifique-se de que a impressora esteja ligada.</p> <p>b Resolva as mensagens de erro que aparecem no visor.</p> <p>c Imprima o documento.</p> <p>O documento foi impresso?</p>	O problema foi solucionado.	Ir para a etapa 3.
<p>Etapa 3</p> <p>a Verifique se as portas estão funcionando e se os cabos estão bem conectados no computador e na impressora.</p> <p>Para obter mais informações, consulte a documentação de configuração fornecida com a impressora.</p> <p>b Imprima o documento.</p> <p>O documento foi impresso?</p>	O problema foi solucionado.	Ir para a etapa 4.
<p>Etapa 4</p> <p>a Desligue a impressora, aguarde por cerca de 10 segundos e ligue-a novamente.</p> <p>b Imprima o documento.</p> <p>O documento foi impresso?</p>	O problema foi solucionado.	Ir para a etapa 5.
<p>Etapa 5</p> <p>a Remova e reinstale o driver da impressora.</p> <p>b Imprima o documento.</p> <p>O documento foi impresso?</p>	O problema foi solucionado.	Contate suporte ao cliente .

Impressão lenta

Ação	Sim	Não
<p>Etapa 1</p> <p>Certifique-se de que o cabo da impressora está firmemente conectado nela e no computador, no servidor de impressão, no opcional ou em outro dispositivo de rede.</p> <p>A impressora está imprimindo lentamente?</p>	Ir para a etapa 2.	O problema foi solucionado.
<p>Etapa 2</p> <p>a Certifique-se de que a impressora não esteja no Modo silencioso.</p> <p>Na tela inicial, toque em Configurações > Dispositivo > Manutenção > Menu de Configuração > Operações do dispositivo > Modo silencioso.</p> <p>b Imprima o documento.</p> <p>A impressora está imprimindo lentamente?</p>	Ir para a etapa 3.	O problema foi solucionado.

Ação	Sim	Não
<p>Etapa 3</p> <p>a Dependendo de seu sistema operacional, especifique a resolução de impressão em Preferências de impressão ou na caixa de diálogo Imprimir.</p> <p>b Defina a resolução como 600 dpi.</p> <p>c Imprima o documento.</p> <p>A impressora está imprimindo lentamente?</p>	<p>Ir para a etapa 4.</p>	<p>O problema foi solucionado.</p>
<p>Etapa 4</p> <p>a Na tela inicial, toque em Configurações > Qualidade de Impressão > Resolução da impressão.</p> <p>b Defina a resolução como 600 dpi.</p> <p>c Imprima o documento.</p> <p>A impressora está imprimindo lentamente?</p>	<p>Ir para a etapa 5.</p>	<p>O problema foi solucionado.</p>
<p>Etapa 5</p> <p>a Dependendo de seu sistema operacional, especifique o tipo de papel em Preferências de impressão ou na caixa de diálogo de Impressão.</p> <p>Notas:</p> <ul style="list-style-type: none"> • Verifique se as definições correspondem ao papel carregado. • Você também pode alterar as configurações no painel de controle da impressora. • Papéis pesados são impressos mais lentamente. • Papéis mais finos que carta, A4 ou ofício podem imprimir mais lentamente. <p>b Imprima o documento.</p> <p>A impressora está imprimindo lentamente?</p>	<p>Ir para a etapa 6.</p>	<p>O problema foi solucionado.</p>
<p>Etapa 6</p> <p>a Certifique-se de que as configurações de textura e gramatura da impressora correspondem ao papel que está sendo carregado. Na tela inicial, toque em Configurações > Papel > Configurações de mídia > Tipos de mídia.</p> <p>Nota: Papéis com texturas ásperas e pesados podem imprimir mais lentamente.</p> <p>b Imprima o documento.</p> <p>A impressora está imprimindo lentamente?</p>	<p>Ir para a etapa 7.</p>	<p>O problema foi solucionado.</p>
<p>Etapa 7</p> <p>Remova trabalhos suspensos.</p> <p>A impressora está imprimindo lentamente?</p>	<p>Ir para a etapa 8.</p>	<p>O problema foi solucionado.</p>

Ação	Sim	Não
<p>Etapa 8</p> <p>a Certifique-se de que a impressora não está superaquecida.</p> <p>Notas:</p> <ul style="list-style-type: none"> • Deixe-a esfriar após um trabalho de impressão muito longo. • Observe a temperatura ambiente recomendada para a impressora. Para obter mais informações, consulte "Selecionando um local para a impressora" na página 12. <p>b Imprima o documento.</p> <p>A impressora está imprimindo lentamente?</p>	<p>Entre em contato com o suporte ao cliente.</p>	<p>O problema foi solucionado.</p>

Ajustando a tonalidade do toner

- 1 Na tela inicial, toque em **Configurações > Qualidade de > Impressão**.
- 2 No menu Tonalidade do toner, ajuste a configuração.

O trabalho é impresso a partir da bandeja errada ou no papel errado

Ação	Sim	Não
<p>Etapa 1</p> <p>a Verifique se você está imprimindo em papel correto.</p> <p>b Imprima o documento.</p> <p>O documento está impresso no papel correto?</p>	<p>Ir para a etapa 2.</p>	<p>Carregue o tamanho e o tipo de papel corretos.</p>
<p>Etapa 2</p> <p>a Dependendo do seu sistema operacional, especifique o tipo e o tamanho do papel nas Preferências de impressão ou na caixa de diálogo de impressão.</p> <p>Nota: Você também pode alterar as configurações no painel de controle da impressora. Navegue para:</p> <p>Configurações > Bandeja de > papel Configuração > Tamanho/tipo do papel</p> <p>b Verifique se as definições correspondem ao papel carregado.</p> <p>c Imprima o documento.</p> <p>O documento está impresso no papel correto?</p>	<p>O problema foi solucionado.</p>	<p>Ir para a etapa 3.</p>
<p>Etapa 3</p> <p>a Verifique se as bandejas estão vinculadas.</p> <p>Para obter mais informações, consulte "Vinculação de bandejas" na página 38.</p> <p>b Imprima o documento.</p> <p>O documento foi impresso a partir da bandeja correta?</p>	<p>O problema foi solucionado.</p>	<p>Contate suporte ao cliente.</p>

Documentos confidenciais e outros documentos suspensos não são impressos

Ação	Sim	Não
<p>Etapa 1</p> <p>a No painel de controle, verifique se os documentos aparecem na lista Trabalhos suspensos.</p> <p>Nota: Se os documentos não estiverem listados, imprima-os usando as opções de Imprimir e reter.</p> <p>b Imprima os documentos.</p> <p>Os documentos foram impressos?</p>	O problema foi solucionado.	Ir para a etapa 2.
<p>Etapa 2</p> <p>O trabalho de impressão pode conter um erro de formatação ou dados inválidos.</p> <ul style="list-style-type: none"> • Exclua o trabalho de impressão e o envie novamente. • Para arquivos PDF, gere um novo arquivo e depois imprima os documentos. <p>Os documentos foram impressos?</p>	O problema foi solucionado.	Ir para a etapa 3.
<p>Etapa 3</p> <p>Se você estiver imprimindo a partir da Internet, a impressora pode estar lendo os vários títulos de trabalho como duplicatas.</p> <p>Para usuários do Windows</p> <p>a Abra a caixa de diálogo Preferências de impressão.</p> <p>b Na guia Imprimir e reter, clique em Usar a opção Imprimir e Reter e, em seguida, clique em Manter documentos duplicados.</p> <p>c Digite um PIN e salve as alterações.</p> <p>d Envie o trabalho de impressão.</p> <p>Para usuários do Macintosh</p> <p>a Salve e nomeie cada trabalho de forma diferente.</p> <p>b Envie o trabalho individualmente.</p> <p>Os documentos foram impressos?</p>	O problema foi solucionado.	Ir para a etapa 4.
<p>Etapa 4</p> <p>a Exclua alguns trabalhos suspensos para liberar memória da impressora.</p> <p>b Imprima os documentos.</p> <p>Os documentos foram impressos?</p>	O problema foi solucionado.	Ir para a etapa 5.
<p>Etapa 5</p> <p>a Adicione memória à impressora.</p> <p>b Imprima os documentos.</p> <p>Os documentos foram impressos?</p>	O problema foi solucionado.	Contato suporte ao cliente .

A impressora não está respondendo

Ação	Sim	Não
<p>Etapa 1 Verifique se o cabo de energia está conectado à tomada elétrica.</p> <p> ATENÇÃO—RISCO DE FERIMENTO: Para evitar risco de incêndio ou choque elétrico, conecte o cabo de energia em uma tomada elétrica adequadamente aterrada que esteja perto do produto e possa ser facilmente acessada.</p> <p>A impressora está respondendo?</p>	O problema foi solucionado.	Ir para a etapa 2.
<p>Etapa 2 Verifique se a tomada elétrica está desligada por uma chave ou um disjuntor.</p> <p>A tomada elétrica está desligada por uma chave ou um disjuntor?</p>	Ligue a chave ou reinicie o disjuntor.	Ir para a etapa 3.
<p>Etapa 3 Certifique-se de que a impressora esteja ligada.</p> <p>A impressora está ligada?</p>	Ir para a etapa 4.	Ligue a impressora.
<p>Etapa 4 Verifique se a impressora está no modo de suspensão ou no de hibernação.</p> <p>A impressora está no modo de suspensão ou no de hibernação?</p>	Pressione o botão liga/desliga para ativar a impressora.	Ir para a etapa 5.
<p>Etapa 5 Verifique se os cabos que conectam a impressora e o computador estão inseridos nas portas corretas.</p> <p>Os cabos estão inseridos nas portas corretas?</p>	Ir para a etapa 6.	Insira os cabos nas portas corretas.
<p>Etapa 6 Desligue a impressora, reinstale as opções de hardware e ligue a impressora. Para obter mais informações, consulte a documentação fornecida com a impressora.</p> <p>A impressora está respondendo?</p>	O problema foi solucionado.	Ir para a etapa 7.
<p>Etapa 7 Instale o driver de impressão correto.</p> <p>A impressora está respondendo?</p>	O problema foi solucionado.	Ir para a etapa 8.
<p>Etapa 8 Desligue a impressora, aguarde por cerca de 10 segundos e ligue-a novamente.</p> <p>A impressora está respondendo?</p>	O problema foi solucionado.	Contate suporte ao cliente .

Não foi possível ler unidade flash

Ação	Sim	Não
<p>Etapa 1</p> <p>Verifique se a impressora não está ocupada processando outro trabalho de impressão, cópia, digitalização ou fax.</p> <p>A impressora está pronta?</p>	Ir para a etapa 2.	Aguarde até que a impressora termine de processar o outro trabalho.
<p>Etapa 2</p> <p>Verifique se a unidade flash é suportada. Para obter mais informações, consulte "Unidades flash e tipos de arquivo suportados" na página 49.</p> <p>A unidade flash é suportada?</p>	Ir para a etapa 3.	Insira uma unidade flash suportada.
<p>Etapa 3</p> <p>a Verifique se a porta USB está ativada. Para obter mais informações, consulte "Ativando a porta USB" na página 270.</p> <p>b Remova e insira a unidade flash.</p> <p>A impressora reconhece a unidade flash?</p>	O problema foi solucionado.	Entre em contato com o suporte ao cliente .

Ativando a porta USB

Na tela inicial, toque em **Configurações > Rede/Portas > USB > Ativar porta USB**.

Problemas de conexão de rede

Não é possível abrir o Embedded Web Server

Ação	Sim	Não
<p>Etapa 1</p> <p>Certifique-se de que a impressora esteja ligada.</p> <p>A impressora está ligada?</p>	Ir para a etapa 2.	Ligue a impressora.
<p>Etapa 2</p> <p>Verifique se o Endereço IP da impressora está correto.</p> <p>Notas:</p> <ul style="list-style-type: none"> • Veja o endereço IP na tela inicial. • Um endereço IP é exibido como quatro conjuntos de números separados por pontos, por exemplo, 123.123.123.123. <p>O endereço IP da impressora está correto?</p>	Ir para a etapa 3.	Digite o endereço IP correto da impressora no campo de endereço.

Ação	Sim	Não
<p>Etapa 3</p> <p>Verifique se está usando um navegador suportado:</p> <ul style="list-style-type: none"> • Internet Explorer versão 11 ou posterior • Microsoft Edge • Safari versão 6 ou posterior • Google Chrome™ versão 32 ou posterior • Mozilla Firefox versão 24 ou posterior <p>O seu browser é suportado?</p>	Ir para a etapa 4.	Instale um navegador suportado.
<p>Etapa 4</p> <p>Verifique se a conexão de rede está ativa.</p> <p>A conexão de rede está ativa?</p>	Ir para a etapa 5.	Entre em contato com o administrador.
<p>Etapa 5</p> <p>Verifique os cabos conectados à impressora e ao servidor de impressão para garantir que estejam seguros. Para obter mais informações, consulte a documentação fornecida com a impressora.</p> <p>As conexões dos cabos estão firmes?</p>	Ir para a etapa 6.	Verifique as conexões dos cabos.
<p>Etapa 6</p> <p>Verifique se os servidores proxy da Web estão desativados.</p> <p>Os servidores proxy da web estão desativados?</p>	Ir para a etapa 7.	Entre em contato com o administrador.
<p>Etapa 7</p> <p>Acesse o Embedded Web Server.</p> <p>O Embedded Web Server abriu?</p>	O problema foi solucionado.	Contate o suporte ao cliente .

Não é possível conectar a impressora à rede Wi-Fi

Ação	Sim	Não
<p>Etapa 1</p> <p>Certifique-se de que a opção Adaptador ativo esteja definida como Automático.</p> <p>Na tela inicial, toque em Configurações > Rede/Portas > Visão geral da rede > Adaptador ativo > Automático.</p> <p>É possível conectar a impressora à rede Wi-Fi?</p>	O problema foi solucionado.	Ir para a etapa 2.
<p>Etapa 2</p> <p>Verifique se a rede Wi-Fi correta está selecionada.</p> <p>Nota: alguns roteadores poderão compartilhar o SSID padrão.</p> <p>Você está se conectando à rede Wi-Fi correta?</p>	Vá para a etapa 4.	Ir para a etapa 3.

Ação	Sim	Não
<p>Etapa 3 Conecte-se à rede Wi-Fi correta. Para mais informações, consulte "Conectar a impressora a uma rede sem fio" na página 166.</p> <p>É possível conectar a impressora à rede Wi-Fi?</p>	O problema foi solucionado.	Ir para a etapa 4.
<p>Etapa 4 Verifique o modo de segurança sem fio. Na tela inicial, toque em Configurações > Rede/Portas > Sem fio > Modo de segurança sem fio.</p> <p>O modo de segurança sem fio correto está selecionado?</p>	Vá para a etapa 6.	Ir para a etapa 5.
<p>Etapa 5 Selecione o modo de segurança sem fio correto.</p> <p>É possível conectar a impressora à rede Wi-Fi?</p>	O problema foi solucionado.	Ir para a etapa 6.
<p>Etapa 6 Verifique se digitou a chave de rede correta. Nota: preste atenção aos espaços, números e letras maiúsculas da senha.</p> <p>É possível conectar a impressora à rede Wi-Fi?</p>	O problema foi solucionado.	Entre em contato com o suporte ao cliente .

Verificação da conectividade da impressora

- 1 Na tela inicial, toque em **Configurações > Relatórios > Rede > Página de configurações de rede**.
- 2 Consulte a primeira seção da página de configurações de rede e confirme se o status está definido como conectado.
Se o status estiver definido como não conectado, talvez o ponto de rede esteja inativo ou o cabo de rede não esteja conectado ou funcionando corretamente. Entre em contato com o administrador para assistência.

Problemas de opções de hardware

A opção interna não foi detectada

Ação	Sim	Não
<p>Etapa 1</p> <p>Desligue a impressora, aguarde por cerca de 10 segundos e ligue-a novamente.</p> <p>A opção interna está funcionando corretamente?</p>	O problema foi solucionado.	Ir para a etapa 2.
<p>Etapa 2</p> <p>Imprima a página de Definições de menu e veja se a opção interna aparece na lista de Recursos instalados.</p> <p>A opção interna aparece listada na página de definições de menu?</p>	Vá para a etapa 4.	Ir para a etapa 3.
<p>Etapa 3</p> <p>Verifique se a opção interna está instalada corretamente na placa do controlador.</p> <p>a Desligue a impressora e desconecte o cabo de energia da tomada elétrica.</p> <p>b Verifique se a opção interna está instalada no conector apropriado na placa do controlador.</p> <p>c Conecte o cabo de energia à tomada elétrica e ligue a impressora.</p> <p> ATENÇÃO—RISCO DE FERIMENTO: Para evitar riscos de incêndio ou choque elétrico, conecte o cabo de energia a uma saída elétrica com classificação e adequadamente aterrada que esteja próxima do produto e facilmente acessível.</p> <p>A opção interna está funcionando corretamente?</p>	O problema foi solucionado.	Ir para a etapa 4.
<p>Etapa 4</p> <p>a Verifique se a opção interna está disponível no driver de impressão.</p> <p>Nota: Se necessário, adicione manualmente a opção interna no driver de impressão para que ela fique disponível para os trabalhos de impressão. Para obter mais informações, consulte "Adicionar opções disponíveis ao driver de impressão" na página 316.</p> <p>b Reenvie o trabalho de impressão.</p> <p>A opção interna está funcionando corretamente?</p>	O problema foi solucionado.	Contate suporte ao cliente .

Flash danificado detectado

Experimente uma ou mais das seguintes opções:

- Substitua a memória flash danificada.
- No painel de controle da impressora, selecione **Continuar** para ignorar a mensagem e continuar a impressão.

- Cancele o trabalho de impressão atual.

Sem espaço livre suficiente na memória flash para recurso

Experimente uma ou mais das seguintes opções:

- No painel de controle da impressora, selecione **Continuar** para limpar a mensagem e continuar a impressão.
- Exclua fontes, macros e outros dados armazenados na memória flash.
- Instale um cartão de memória flash com capacidade grande.

Nota: As fontes e macros carregadas e não armazenadas previamente na memória flash serão excluídas.

Flash não formatada detectada

Experimente uma ou mais das seguintes opções:

- No painel de controle, selecione **Continuar** para parar a desfragmentação e continuar a impressão.
- Formate a memória flash.

Nota: Se a mensagem de erro continuar sendo exibida, talvez a memória flash esteja danificada e precise ser trocada.

Problemas com suprimentos

Substituir cartucho, incompatibilidade de região da impressora

Para corrigir esse problema, será necessário adquirir um cartucho com a região correta que corresponde à região da impressora, ou adquira um cartucho mundial.

- O primeiro número da mensagem após 42 indica a região da impressora.
- O segundo número na mensagem após 42 indica a região do cartucho.

Regiões da impressora e do cartucho de toner

Região	Código numérico
Região mundial ou indefinida	0
América do Norte (Estados Unidos, Canadá)	1
Área Econômica Europeia, Europa Ocidental, Países nórdicos, Suíça	2
Pacífico Asiático	3
América Latina	4
Demais localidades da Europa, Oriente Médio e África	5
Austrália, Nova Zelândia	6
Região Inválida	9

Nota: Para encontrar as configurações regionais da impressora e o cartucho de toner, imprima as páginas de teste de qualidade de impressão. No painel de controle, navegue para: **Configurações > Solucionar problemas > Páginas de teste de qualidade de impressão.**

Suprimento não-Lexmark

A impressora detectou um suprimento ou peça não-Lexmark instalado na impressora.

A impressora Lexmark apresenta melhor funcionamento com peças e suprimentos genuínos Lexmark. O uso de suprimentos ou peças de terceiros afeta o desempenho, a confiabilidade ou a vida da impressora e de seus componentes de criação de imagens.

Todos os indicadores de vida foram projetados para funcionar com suprimentos e peças Lexmark e podem apresentar resultados imprevisíveis se forem usados suprimentos ou peças de terceiros. O uso de componentes de criação de imagens além da vida útil pretendida pode danificar a impressora Lexmark ou componentes associados.

Aviso — Danos potenciais: O uso de suprimentos ou peças de terceiros pode afetar a cobertura de garantia. A garantia pode não cobrir danos causados pelo uso de suprimento ou peças de terceiros.

Para aceitar estes e todos os demais riscos e continuar com o uso de suprimentos ou peças não genuínas na impressora, aperte e segure **X** e **#** simultaneamente por 15 segundos.

Se não quiser aceitar esses riscos, então remova o suprimento ou peça de terceiros da impressora e instale o suprimento ou uma peça genuína da Lexmark. Para obter mais informações, consulte "[Usando peças e suprimentos genuínos da Lexmark](#)" na página 185.

Se a impressora não imprimir após pressionar e manter pressionado **X** e **#** simultaneamente por 15 segundos, em seguida, reinicie o contador de utilização de suprimento.

1 No painel de controle, navegue para:

Configurações > Dispositivo > Manutenção > Menu de configuração > Uso de suprimento e contadores

2 Selecione a peça ou suprimento que deseja reconfigurar e, em seguida, selecione **Iniciar**.

3 Leia a mensagem de aviso, em seguida selecione **Continuar**.

4 Pressione e mantenha pressionado **X** e **#** simultaneamente por 15 segundos para limpar a mensagem.

Nota: Caso não tenha certeza sobre como redefinir os contadores de uso de suprimento, devolva o item para o local de compra.

Problemas na bandeja de papel

O envelope se fecha durante a impressão

Ação	Sim	Não
<p>Etapa 1</p> <p>a Use um envelope que tenha sido armazenado em um ambiente seco.</p> <p>Nota: A impressão em envelopes com conteúdo alto de umidade pode fechar as abas.</p> <p>b Envie o trabalho de impressão.</p> <p>O envelope fecha ao imprimir?</p>	Ir para a etapa 2.	O problema foi solucionado.
<p>Etapa 2</p> <p>a Certifique-se de que o tipo de papel esteja definido como Envelope</p> <p>No painel de controle, navegue para:</p> <p>Configurações > Bandeja de > papel Configuração > Tamanho/tipo do papel</p> <p>b Envie o trabalho de impressão.</p> <p>O envelope fecha ao imprimir?</p>	Contate suporte ao cliente .	O problema foi solucionado.

Impressão Agrupada não funciona

Ação	Sim	Não
<p>Etapa 1</p> <p>a No painel de controle, navegue até:</p> <p>Configurações > Imprimir > Layout > Agrupar</p> <p>b Toque em Ativado [1,2,1,2,1,2].</p> <p>c Imprima o documento.</p> <p>O documento foi agrupado corretamente?</p>	O problema foi solucionado.	Ir para a etapa 2.
<p>Etapa 2</p> <p>a No documento que deseja imprimir, abra a caixa de diálogo Imprimir e, em seguida, selecione Agrupar.</p> <p>b Imprima o documento.</p> <p>O documento foi agrupado corretamente?</p>	O problema foi solucionado.	Ir para a etapa 3.
<p>Etapa 3</p> <p>a Reduza o número de cópias a serem impressas.</p> <p>b Imprima o documento.</p> <p>As páginas estão agrupadas corretamente?</p>	O problema foi solucionado.	Contate o suporte ao cliente .

Papel ondulado



Nota: Antes de solucionar o problema, imprima as páginas de teste de qualidade de impressão. No painel de controle, navegue até **Configurações > Solução de problemas > Páginas de teste de qualidade de impressão**. Para modelos de impressora que não sejam de tela sensível ao toque, pressione  para navegar pelas configurações.

Ação	Sim	Não
<p>Etapa 1</p> <p>a Verifique se o papel carregado é compatível.</p> <p>Nota: Se o papel não for compatível, então coloque papel compatível.</p> <p>b Imprima o documento.</p> <p>O papel ainda curvado?</p>	Ir para a etapa 2.	O problema foi solucionado.
<p>Etapa 2</p> <p>a Verifique se a impressora está usando um cartucho de toner Lexmark original e compatível.</p> <p>Nota: Se o cartucho não for compatível, instale um cartucho compatível.</p> <p>b Imprima o documento.</p> <p>O papel ainda curvado?</p>	Ir para a etapa 3.	O problema foi solucionado.
<p>Etapa 3</p> <p>a Ajuste as guias da bandeja para as posições corretas de acordo com o tamanho de papel carregado.</p> <p>b Imprima o documento.</p> <p>O papel ainda curvado?</p>	Ir para a etapa 4.	O problema foi solucionado.

Ação	Sim	Não
<p>Etapa 4</p> <p>a Dependendo do seu sistema operacional, especifique o tipo e o tamanho do papel nas Preferências de impressão ou na caixa de diálogo de impressão.</p> <p>Notas:</p> <ul style="list-style-type: none"> • Verifique se as definições correspondem ao papel carregado. • Você também pode alterar as configurações no painel de controle da impressora. Vá até Configurações > Papel > Configuração da bandeja > Tamanho/tipo do papel. <p>b Imprima o documento.</p> <p>O papel ainda curvado?</p>	Ir para a etapa 5.	O problema foi solucionado.
<p>Etapa 5</p> <p>a Retire o papel, vire-o e, em seguida, insira-o novamente.</p> <p>b Imprima o documento.</p> <p>O papel ainda curvado?</p>	Ir para a etapa 6.	O problema foi solucionado.
<p>Etapa 6</p> <p>a Carregue papel de um pacote novo.</p> <p>Nota: O papel absorve umidade se essa estiver alta. Armazene o papel em sua embalagem original até utilizá-lo.</p> <p>b Imprima o documento.</p> <p>O papel ainda curvado?</p>	Contate o suporte ao cliente .	O problema foi solucionado.

A vinculação de bandejas não funciona

Ação	Sim	Não
<p>Etapa 1</p> <p>a Verifique se as bandejas contêm o mesmo tamanho e tipo de papel.</p> <p>b Verifique se as guias de papel estão posicionadas corretamente.</p> <p>c Imprima o documento.</p> <p>A ligação das bandejas funciona corretamente?</p>	O problema foi solucionado.	Ir para a etapa 2.
<p>Etapa 2</p> <p>a No painel de controle, toque em Configurações > Papel > Configurações de bandeja > Tamanho/Tipo de papel</p> <p>b Ajuste o tamanho e tipo de papel para corresponderem ao papel colocado nas bandejas vinculadas.</p> <p>c Imprima o documento.</p> <p>A ligação das bandejas funciona corretamente?</p>	O problema foi solucionado.	Ir para a etapa 3.

Ação	Sim	Não
<p>Etapa 3</p> <p>a Certifique-se de que a Conexão de bandejas esteja definido como Automática. Para obter mais informações, consulte "Vinculação de bandejas" na página 38.</p> <p>b Imprima o documento.</p> <p>A ligação das bandejas funciona corretamente?</p>	O problema foi solucionado.	Contate o suporte ao cliente .

O papel atola com frequência

Ação	Sim	Não
<p>Etapa 1</p> <p>a Remova a bandeja.</p> <p>b Verifique se o papel foi colocado corretamente.</p> <p>Notas:</p> <ul style="list-style-type: none"> • Certifique-se de que as guias de papel estejam posicionadas corretamente. • Certifique-se de que a altura da pilha de papel esteja abaixo dos indicadores de carregamento máximo de papel. • Certifique-se de usar tamanho e tipo de papel recomendados. <p>c Insira a bandeja.</p> <p>d Imprima o documento.</p> <p>Os atolamentos de papel ocorrem com frequência?</p>	Ir para a etapa 2.	O problema foi solucionado.
<p>Etapa 2</p> <p>a No painel de controle, navegue para: Configurações > Bandeja de > papel Configuração > Tamanho/tipo do papel</p> <p>b Defina o tamanho e o tipo de papel padrão.</p> <p>c Imprima o documento.</p> <p>Os atolamentos de papel ocorrem com frequência?</p>	Ir para a etapa 3.	O problema foi solucionado.
<p>Etapa 3</p> <p>a Carregue papel de um pacote novo.</p> <p>Nota: O papel absorve umidade se essa estiver alta. Armazene o papel em sua embalagem original até utilizá-lo.</p> <p>b Imprima o documento.</p> <p>Os atolamentos de papel ocorrem com frequência?</p>	Contate suporte ao cliente .	O problema foi solucionado.

As páginas atoladas não são impressas novamente

Ação	Sim	Não
<p>a No painel de controle, navegue para: Configurações > Dispositivo > Notificações > Recuperação de conteúdo atolado</p> <p>b No menu Recuperação de atolamento, selecione Ativada ou Automática.</p> <p>c Imprima o documento.</p> <p>As páginas atoladas foram impressas novamente?</p>	O problema foi solucionado.	Contate suporte ao cliente .

Problemas de envio de e-mail

Não é possível enviar e-mails

Ação	Sim	Não
<p>Etapa 1 Certifique-se de que as configurações de SMTP do e-mail estejam configuradas corretamente. Para mais informações, consulte "Como configurar o SMTP de e-mail" na página 56.</p> <p>É possível enviar um e-mail?</p>	O problema foi solucionado.	Ir para a etapa 2.
<p>Etapa 2 Certifique-se de que esteja usando a senha correta. Dependendo do provedor de serviços de e-mail, use a senha da conta, a senha do aplicativo ou a senha de autenticação. Para mais informações, consulte "Como configurar o SMTP de e-mail" na página 56.</p> <p>É possível enviar um e-mail?</p>	O problema foi solucionado.	Ir para a etapa 3.
<p>Etapa 3 Certifique-se que a impressora esteja conectada a uma rede, e de que a rede esteja conectada à Internet.</p> <p>É possível enviar um e-mail?</p>	O problema foi solucionado.	Contato suporte ao cliente .

Problemas de envio de fax

O ID do chamador não é exibido

Nota: Estas instruções são aplicáveis somente a impressoras compatíveis com o fax analógico. Para mais informações, consulte "[Como configurar a impressora para enviar fax](#)" na página 65.

Ação	Sim	Não
<p>Ativar ID do chamador.</p> <p>Na tela inicial, toque em Definições > Fax > Configuração de fax > Configurações de recebimento de fax > Controles do administrador > Ativar ID do chamador.</p> <p>O ID do chamador é exibido?</p>	O problema foi solucionado.	Contato suporte ao cliente .

Não é possível enviar ou receber faxes usando o fax analógico

Ação	Sim	Não
<p>Etapa 1</p> <p>Resolva as mensagens de erro que aparecem no visor.</p> <p>É possível enviar ou receber um fax?</p>	O problema foi solucionado.	Ir para a etapa 2.
<p>Etapa 2</p> <p>Verifique se as conexões de cabo dos seguintes equipamentos estão seguras:</p> <ul style="list-style-type: none"> • Telefone • Fone • Secretária eletrônica <p>É possível enviar ou receber um fax?</p>	O problema foi solucionado.	Ir para a etapa 3.
<p>Etapa 3</p> <p>Verifique se há tom de discagem.</p> <ul style="list-style-type: none"> • Ligue para o número de fax para verificar se está funcionando adequadamente. • Se você estiver usando o recurso de discagem no gancho, aumente o volume para verificar se há um tom de discagem. <p>É possível escutar o tom de discagem?</p>	Vá para a etapa 5.	Ir para a etapa 4.

Ação	Sim	Não
<p>Etapa 4 Verifique a tomada do telefone.</p> <ul style="list-style-type: none"> a Conecte o telefone analógico diretamente à tomada. b Verifique se há tom de discagem. c Se não houver um tom de discagem, use um cabo telefônico diferente. d Se ainda não ouvir um tom de discagem, conecte o telefone analógico em uma tomada diferente. e Se ouvir um tom de discagem, conecte a impressora a essa tomada. <p>É possível enviar ou receber um fax?</p>	O problema foi solucionado.	Ir para a etapa 5.
<p>Etapa 5 Verifique se a impressora está conectada a um serviço de telefone analógico ou com o conector digital correto.</p> <ul style="list-style-type: none"> • Se você estiver usando um serviço telefônico do tipo Serviços Integrados de Rede Digital (ISDN, Integrated Services Digital Network), conecte a uma porta telefônica analógica de um adaptador de terminal ISDN. Para obter mais informações, contate seu fornecedor de ISDN. • Se estiver usando DSL, conecte a impressora a um filtro ou roteador DSL que ofereça suporte ao uso analógico. Para obter mais informações, contate seu fornecedor de DSL. • Se estiver usando um serviço de telefonia de Central Privada de Comutação Telefônica (PBX), certifique-se de estar usando uma conexão analógica no PBX. Se não houver uma conexão, considere a instalação de uma linha telefônica analógica para a máquina de fax. <p>É possível enviar ou receber um fax?</p>	O problema foi solucionado.	Ir para a etapa 6.
<p>Etapa 6 Desligue temporariamente outros equipamentos e desative outros serviços telefônicos.</p> <ul style="list-style-type: none"> a Desligue outros equipamentos (como secretárias eletrônicas, computadores, modems ou separadores de linha telefônica) entre a impressora e a linha telefônica. b Desative chamada em espera e correio de voz. Para obter mais informações, entre em contato com a companhia telefônica. <p>É possível enviar ou receber um fax?</p>	O problema foi solucionado.	Ir para a etapa 7.
<p>Etapa 7 Digitalize uma página por vez do documento original.</p> <ul style="list-style-type: none"> a Disque o número do fax. b Digitalize o documento. <p>É possível enviar ou receber um fax?</p>	O problema foi solucionado.	Contato suporte ao cliente .

É possível receber, mas não é possível enviar faxes usando o fax analógico

Ação	Sim	Não
<p>Etapa 1 Coloque um documento original corretamente na bandeja do ADF ou no vidro do scanner.</p> <p>Você consegue enviar faxes?</p>	O problema foi solucionado.	Ir para a etapa 2.
<p>Etapa 2 Configure apropriadamente o número do atalho.</p> <ul style="list-style-type: none"> • Certifique-se de que o número do atalho está programado com o número de telefone para o qual você deseja discar. • Disque manualmente o número de telefone. <p>Você consegue enviar faxes?</p>	O problema foi solucionado.	Contato suporte ao cliente .

É possível enviar, mas não é possível receber faxes usando o fax analógico

Ação	Sim	Não
<p>Etapa 1 Verifique se a origem do papel não está vazia.</p> <p>Você consegue receber faxes?</p>	O problema foi solucionado.	Ir para a etapa 2.
<p>Etapa 2 Verifique as configurações de atraso de contagem de toques. Na tela inicial, toque em Configurações > Fax > Configuração de fax > Configurações de recebimento de fax > Toques para responder.</p> <p>Você consegue receber faxes?</p>	O problema foi solucionado.	Ir para a etapa 3.
<p>Etapa 3 Se a impressora estiver entregando páginas em branco, consulte "Páginas em branco ou brancas" na página 240.</p> <p>Você consegue receber faxes?</p>	O problema foi solucionado.	Contato suporte ao cliente .

Não é possível configurar o etherFAX

Ação	Sim	Não
<p>Etapa 1 Verifique a conectividade da impressora.</p> <p>a Imprima a Página de configuração de rede. Na tela inicial, toque em Configurações > Relatórios > Rede > Página de configurações de rede.</p> <p>b Verifique o status da rede.</p> <p>A impressora está conectada à rede?</p>	Vá para a etapa 3.	Ir para a etapa 2.

Ação	Sim	Não
<p>Etapa 2</p> <p>Certifique-se que a impressora esteja conectada a uma rede, e de que a rede esteja conectada à Internet.</p> <p>Você consegue configurar o etherFAX?</p>	O problema foi solucionado.	Ir para a etapa 3.
<p>Etapa 3</p> <p>Certifique-se de que o etherFAX esteja configurado corretamente. Para mais informações, consulte "Como configurar a função de fax usando o etherFAX" na página 68.</p> <p>Você consegue configurar o etherFAX?</p>	O problema foi solucionado.	Acesse https://www.etherfax.net/lexmark .

Não é possível enviar ou receber faxes usando o etherFAX

Ação	Sim	Não
<p>Etapa 1</p> <p>Certifique-se que a impressora esteja conectada a uma rede, e de que a rede esteja conectada à Internet.</p> <p>Você consegue enviar ou receber faxes usando o etherFAX?</p>	O problema foi solucionado.	Ir para a etapa 2.
<p>Etapa 2</p> <p>a Na tela inicial, toque em Configurações > Fax > Configuração de fax > Configurações gerais de fax.</p> <p>b Certifique-se de que você tenha o número correto do fax.</p> <p>c Certifique-se de que a opção Transporte de fax esteja definida como etherFAX.</p> <p>Você consegue enviar ou receber faxes usando o etherFAX?</p>	O problema foi solucionado.	Ir para a etapa 3.
<p>Etapa 3</p> <p>Divida documentos grandes em arquivos menores.</p> <p>Você consegue enviar ou receber faxes usando o etherFAX?</p>	O problema foi solucionado.	Acesse https://www.etherfax.net/lexmark .

Qualidade de impressão de fax ruim

Ação	Sim	Não
<p>Etapa 1</p> <p>Verifique se não há problemas com a qualidade de impressão.</p> <p>a No painel de controle, toque em Configurações > Solução de problemas > Páginas de teste de qualidade de impressão.</p> <p>b Corrija os problemas com a qualidade da impressão. Para obter mais informações, consulte "Baixa qualidade de impressão" na página 240.</p> <p>A qualidade da impressão do fax está satisfatória?</p>	O problema foi solucionado.	Ir para a etapa 2.

Ação	Sim	Não
<p>Etapa 2</p> <p>Diminua a velocidade de transmissão de fax recebidos.</p> <p>a No painel de controle, toque em Configurações > Fax > Configurações de fax > Configurações de recebimento de fax > Controles administrativos.</p> <p>b No menu Velocidade máxima, selecione uma velocidade de transmissão mais baixa.</p> <p>A qualidade da impressão do fax está satisfatória?</p>	O problema foi solucionado.	Contate o suporte ao cliente .

Informações ausentes na folha de rosto do fax

Ação	Não	Sim
<p>a Desligue a impressora, aguarde por cerca de 10 segundos e ligue-a novamente.</p> <p>b Envie ou recupere o fax.</p> <p>Há informações ausentes na folha de rosto do fax?</p>	O problema foi solucionado.	Contato suporte ao cliente .

Não é possível enviar a folha de rosto do fax a partir do computador

Ação	Sim	Não
<p>Etapa 1</p> <p>a Certifique-se de que o driver da impressora esteja atualizado. Para mais informações, consulte "Como instalar o software da impressora" na página 315.</p> <p>b Envie o fax.</p> <p>Você consegue enviar a folha de rosto do fax?</p>	O problema foi solucionado.	Ir para a etapa 2.
<p>Etapa 2</p> <p>a No documento que você está tentando enviar por fax, abra a caixa de diálogo Imprimir.</p> <p>b Selecione a impressora e clique em Propriedades, Preferências, Opções ou Configurar.</p> <p>c Clique em Fax e desmarque a configuração Sempre exibir configurações de fax antes de enviá-lo.</p> <p>d Envie o fax.</p> <p>Você consegue enviar a folha de rosto do fax?</p>	O problema foi solucionado.	Contato suporte ao cliente .

Problemas de digitalização

Não é possível digitalizar para um computador

Ação	Sim	Não
<p>Etapa 1 Execute um trabalho de cópia.</p> <p>O trabalho de cópia foi bem-sucedido?</p>	Vá para a etapa 3.	Ir para a etapa 2.
<p>Etapa 2 a Desligue a impressora, aguarde cerca de 10 segundos e ligue-a novamente. b Digitalize o documento.</p> <p>É possível digitalizar o documento para um computador?</p>	O problema foi solucionado.	Ir para a etapa 3.
<p>Etapa 3 Verifique a conectividade da impressora.</p> <p>a Imprima a Página de configuração de rede. No painel de controle, navegue até: Configurações > Relatórios > Rede > Página de configuração de rede</p> <p>b Verifique o status da rede.</p> <p>A impressora está conectada à rede?</p>	Vá para a etapa 5.	Ir para a etapa 4.
<p>Etapa 4 a Conecte a impressora à rede. b Digitalize o documento.</p> <p>É possível digitalizar o documento para um computador?</p>	O problema foi solucionado.	Ir para a etapa 5.
<p>Etapa 5 a Verifique se a impressora e o computador e estão conectados à mesma rede. b Digitalize o documento.</p> <p>É possível digitalizar o documento para um computador?</p>	O problema foi solucionado.	Contato suporte ao cliente .

Não é possível digitalizar para uma pasta de rede

Ação	Sim	Não
<p>Etapa 1 a Crie um atalho para a pasta de rede. b Digitalize um documento usando o atalho. Para mais informações, consulte "Digitalização em uma pasta de rede" na página 80.</p> <p>É possível digitalizar um documento e salvá-lo em uma pasta de rede?</p>	O problema foi solucionado.	Ir para a etapa 2.

Ação	Sim	Não
<p>Etapa 2</p> <p>Certifique-se de que o caminho da pasta de rede e o formato estejam corretos. Por exemplo, <code>//server_hostname/foldername/path</code>, em que <code>server_hostname</code> é um domínio totalmente qualificado (FQDN) ou endereço IP.</p> <p>O caminho da pasta de rede e o formato estão corretos?</p>	Ir para a etapa 3.	Vá para a etapa 4.
<p>Etapa 3</p> <p>Certifique-se de que você tenha permissão de gravação na pasta de rede.</p> <p>É possível digitalizar um documento e salvá-lo em uma pasta de rede?</p>	O problema foi solucionado.	Ir para a etapa 4.
<p>Etapa 4</p> <p>Atualize o atalho para a pasta de rede.</p> <p>a Abra o navegador da Web e digite o endereço IP da impressora no campo de endereço.</p> <p>Notas:</p> <ul style="list-style-type: none"> • Veja o endereço IP da impressora na tela inicial. O endereço IP é exibido em quatro conjuntos de números separados por pontos, por exemplo: 123.123.123.123. • Se você estiver usando um servidor proxy, desative-o temporariamente para que a página da Web seja carregada corretamente. <p>b Clique em Atalhos e selecione um atalho.</p> <p>Nota: Se você tiver vários tipos de atalho, selecione Pasta de rede.</p> <p>c No campo Caminho do compartilhamento, digite o caminho da pasta de rede.</p> <p>Notas:</p> <ul style="list-style-type: none"> • Se o caminho do compartilhamento for <code>\server_hostname\foldername\path</code>, digite <code>//server_hostname/foldername/path</code>. • Certifique-se de que tenha usado barras "/" ao digitar o caminho do compartilhamento. <p>d No menu Autenticação, selecione o método de autenticação.</p> <p>Nota: Se a opção Autenticação estiver definida como "Usar nome de usuário e senha atribuídos", digite suas credenciais nos campos Nome de usuário e Senha.</p> <p>e Clique em Salvar.</p> <p>É possível digitalizar um documento e salvá-lo em uma pasta de rede?</p>	O problema foi solucionado.	Ir para a etapa 5.
<p>Etapa 5</p> <p>Certifique-se de que a impressora e a pasta de rede estejam conectadas à mesma rede.</p> <p>É possível digitalizar um documento e salvá-lo em uma pasta de rede?</p>	O problema foi solucionado.	Contato suporte ao cliente .

Cópias parciais do documento ou fotografia

Ação	Sim	Não
<p>Etapa 1</p> <p>a Coloque o documento ou a foto voltada para baixo no canto superior esquerdo do vidro do scanner.</p> <p>b Copiar o documento ou foto.</p> <p>O documento ou a fotografia foi copiado corretamente?</p>	O problema foi solucionado.	Ir para a etapa 2.
<p>Etapa 2</p> <p>a A definição de tamanho do papel deve corresponder ao papel carregado na bandeja.</p> <p>b Copiar o documento ou foto.</p> <p>O documento ou a fotografia foi copiado corretamente?</p>	O problema foi solucionado.	Contate suporte ao cliente .

A qualidade da cópia não é boa

Ação	Sim	Não
<p>Etapa 1</p> <p>a Limpe o vidro do scanner e o vidro do ADF com um pano úmido, macio e sem fiapos. Se a sua impressora tiver um segundo vidro do ADF dentro do ADF, limpe também esse vidro.</p> <p>Para obter mais informações, consulte "Limpendo o scanner" na página 172.</p> <p>b Coloque o documento ou a foto voltada para baixo no canto superior esquerdo do vidro do scanner.</p> <p>c Copiar o documento ou foto.</p> <p>A qualidade da cópia está satisfatória?</p>	O problema foi solucionado.	Ir para a etapa 2.
<p>Etapa 2</p> <p>a Verifique a qualidade do documento ou fotografia original.</p> <p>b Ajuste as definições de qualidade de digitalização.</p> <p>c Copiar o documento ou foto.</p> <p>A qualidade da cópia está satisfatória?</p>	O problema foi solucionado.	Contate suporte ao cliente .

Listras escuras verticais na saída ao digitalizar a partir do ADF

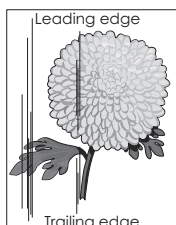
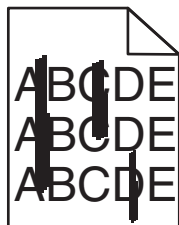

Ação	Sim	Não
<p>a Abra a tampa do scanner.</p> <p>b Limpe o vidro do ADF e o próprio ADF usando um pano úmido, macio e sem fiapos.</p> <p>c Feche a tampa do scanner.</p> <p>d Digitalize o documento.</p> <p>As listras verticais aparecem nos documentos digitalizados?</p>	Contate o suporte ao cliente .	O problema foi solucionado.

Imagem ou texto irregular ao digitalizar pelo ADF

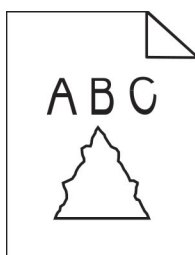

Ação	Sim	Não
<p>a Carregue 50 folhas de papel comum e limpo no ADF.</p> <p>Nota: O papel comum ajuda a limpar ou remover poeira e outros resíduos dos rolos de alimentação do ADF.</p> <p>b No painel de controle, pressione .</p> <p>c Coloque um documento original no ADF.</p> <p>d Digitalize o documento.</p> <p>Aparecem imagens ou textos irregulares na saída?</p>	Contato suporte ao cliente .	O problema foi solucionado.

A digitalização não foi concluída com êxito

Ação	Sim	Não
<p>Etapa 1</p> <p>Verifique as conexões dos cabos.</p> <p>a Certifique-se de que o cabo Ethernet ou USB esteja conectado corretamente ao computador e à impressora.</p> <p>b Reenvie o trabalho de digitalização.</p> <p>O trabalho de digitalização foi bem-sucedido?</p>	O problema foi solucionado.	Ir para a etapa 2.

Ação	Sim	Não
<p>Etapa 2</p> <p>Verifique o arquivo que deseja digitalizar.</p> <p>a Certifique-se de que o nome do arquivo não está sendo utilizado na pasta de destino.</p> <p>b Certifique-se de que o documento ou fotografia que deseja digitalizar não esteja aberto em outro aplicativo.</p> <p>c Reenvie o trabalho de digitalização.</p> <p>O trabalho de digitalização foi bem-sucedido?</p>	O problema foi solucionado.	Ir para a etapa 3.
<p>Etapa 3</p> <p>a Verifique se a caixa de seleção Anexar marca de hora ou Sobrecrever o arquivo existente está marcada nas definições da configuração de destino.</p> <p>b Reenvie o trabalho de digitalização.</p> <p>O trabalho de digitalização foi bem-sucedido?</p>	O problema foi solucionado.	Contate suporte ao cliente .

O scanner não fecha

Ação	Sim	Não
<p>Remova obstruções que estejam mantendo a tampa do scanner aberta.</p> <p>A tampa do scanner fecha corretamente?</p>	O problema foi solucionado.	Contate o suporte ao cliente .

A digitalização é muito demorada ou congela o computador

Ação	Sim	Não
<p>Feche todos os aplicativos interferindo com a digitalização.</p> <p>A digitalização leva tempo demais ou trava o computador?</p>	Contate suporte ao cliente .	O problema foi solucionado.

O scanner não responde

Ação	Sim	Não
<p>Etapa 1</p> <p>a Verifique se o cabo de energia está conectado adequadamente na impressora e na tomada elétrica.</p> <p> ATENÇÃO—RISCO DE FERIMENTO: Para evitar risco de incêndio ou choque elétrico, conecte o cabo de energia em uma tomada elétrica adequadamente aterrada que esteja perto do produto e possa ser facilmente acessada.</p> <p>b Copiar ou digitalizar o documento.</p> <p>O scanner está respondendo?</p>	O problema foi solucionado.	Ir para a etapa 2.

Ação	Sim	Não
<p>Etapa 2</p> <p>a Certifique-se de que a impressora esteja ligada.</p> <p>b Resolva as mensagens de erro que aparecem no visor.</p> <p>c Copiar ou digitalizar o documento.</p> <p>O scanner está respondendo?</p>	O problema foi solucionado.	Ir para a etapa 3.
<p>Etapa 3</p> <p>a Desligar a impressora, aguardar cerca de 10 segundos e ligá-la novamente.</p> <p>b Copiar ou digitalizar o documento.</p> <p>O scanner está respondendo?</p>	O problema foi solucionado.	Contate suporte ao cliente .

Ajustando o registro do scanner

- 1 Na tela inicial, toque em **Configurações > Dispositivo > Manutenção > Menu de configuração > Scanner Configuração do scanner > Registro manual do scanner**.
- 2 No menu de Teste de impressão rápido, toque em **Iniciar**.
- 3 Coloque a página do Teste de impressão rápido no vidro do scanner e, em seguida, toque em **Registro da base de cópia**.
- 4 No menu de Teste de cópia rápida, toque em **Iniciar**.
- 5 Compare a página do Teste de cópia rápida com o documento original.

Nota: Caso as margens da página de teste estejam diferentes do documento original, configure a Margem esquerda e a Margem superior.

- 6 Repita [etapa 4](#) e [etapa 5](#) até que as margens da página de Teste de cópia rápido se aproxime o máximo do documento original.

Ajustando o registro do ADF

- 1 Na tela inicial, toque em **Configurações > Dispositivo > Manutenção > Menu de configuração > Scanner Configuração do scanner > Registro manual do scanner**.
- 2 No menu de Teste de impressão rápido, toque em **Iniciar**.
- 3 Coloque a página do Teste de impressão rápido na bandeja do ADF.
- 4 Toque em **Registro do ADF dianteiro** ou **Registro do ADF traseiro**.

Notas:

- Para alinhar o Registro do ADF dianteiro, coloque a página do teste voltada para cima, com a margem curta entrando primeiro no ADF.
- Para alinhar o Registro do ADF traseiro, coloque a página do teste voltada para baixo, com a margem curta entrando primeiro no ADF.

- 5 No menu de Teste de cópia rápida, toque em **Iniciar**.

6 Compare a página do Teste de cópia rápido com o documento original.

Nota: Caso as margens da página de teste estejam diferentes do documento original, configure o Ajuste horizontal e a Margem superior.

7 Repita [etapa 5](#) e [etapa 6](#) até que as margens da página de Teste de cópia rápido se aproxime o máximo do documento original.

Entrando em contato com o suporte ao cliente

Antes de entrar em contato com Suporte ao cliente, certifique-se de ter as seguintes informações:

- Problemas com a impressora
- Mensagem de erro
- Modelo e o número de série da impressora

Acesse <http://support.lexmark.com> para receber e-mail ou suporte via bate-papo, ou navegar pela biblioteca de manuais, documentação de suporte, drivers e outros downloads.

Suporte técnico via telefone também está disponível. Nos Estados Unidos ou no Canadá, ligue para 1- 800-539-6275. Em outros países ou regiões, acesse <http://support.lexmark.com>.

Como atualizar e migrar

Hardware

Opções internas disponíveis

- Cartões de memória
 - DDR3 DIMM
 - Memória Flash
- Placas opcionais
 - Placas de fontes
 - Placas de firmware
 - Formulários e código de barras
 - PRESCRIBE
 - IPDS
- Disco rígido da impressora
- Porta de soluções internas
 - Placa de interface paralela 1284-B
 - Placa de Interface Serial RS-232C
 - Placa de interface de fibra
 - Placa de interface do servidor de impressão sem fio N8370 802.11a/b/g/n/ac

Acessando a placa do controlador

 **ATENÇÃO—RISCO DE CHOQUE:** Para evitar o risco de choque elétrico, se você for acessar a placa do controlador ou instalar hardware opcional ou dispositivos de memória algum tempo após configurar a impressora, desligue a impressora e desconecte o cabo de energia da tomada elétrica antes de continuar. Se houver outros dispositivos conectados à impressora, desligue-os também e desconecte os cabos que vão para a impressora.

- 1** Desligue a impressora.
- 2** Desconecte o cabo de energia da tomada elétrica e da impressora.
- 3** Usando uma chave de fenda, abra a tampa de acesso à placa do controlador.

Aviso — Danos potenciais: Os componentes eletrônicos da placa do controlador são facilmente danificados pela eletricidade estática. Toque em uma superfície metálica da impressora antes de tocar em qualquer conector ou componente da placa do controlador.

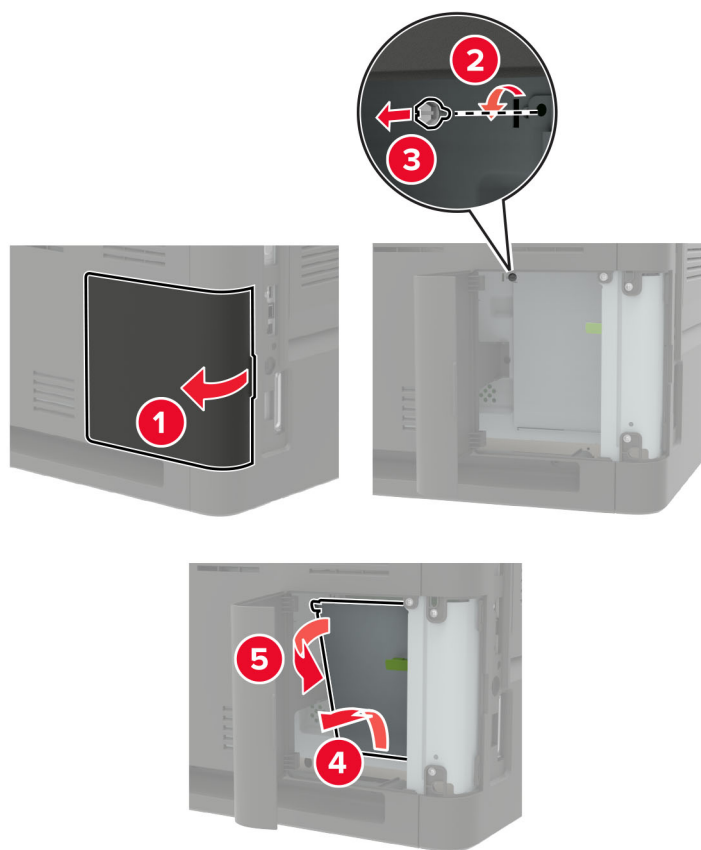

4 Instale qualquer uma das opções internas com suporte. Para obter mais informações, consulte a documentação fornecida com a impressora.

5 Feche a tampa de acesso.

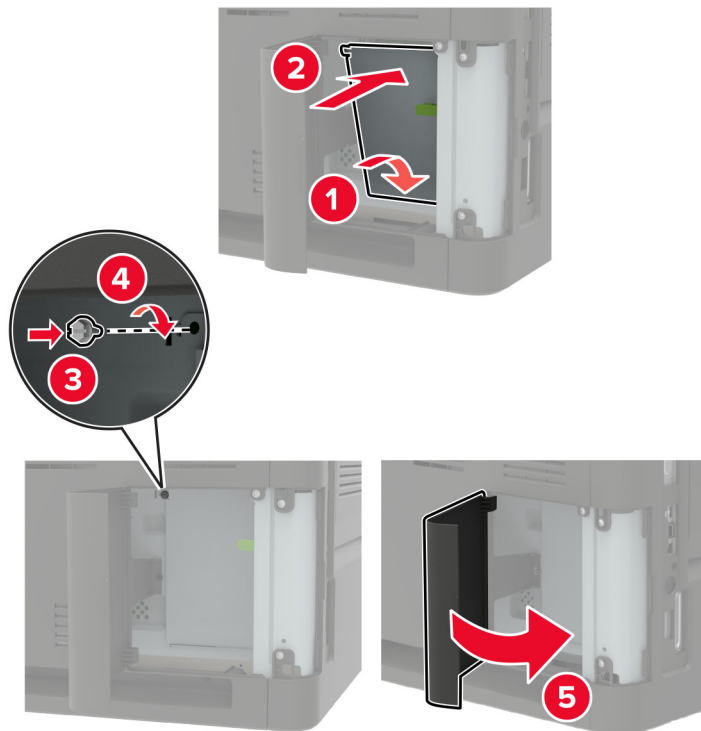

6 Conecte o cabo de energia à impressora e à tomada elétrica.

⚠ ATENÇÃO—RISCO DE FERIMENTO: Para evitar riscos de incêndio ou choque elétrico, conecte o cabo de energia a uma saída elétrica com classificação e adequadamente aterrada que esteja próxima do produto e facilmente acessível.

7 Ligue a impressora.

Instalando um cartão de memória

Nota: Estas instruções são aplicáveis apenas ao cartão de memória DIMM DDR3.

⚠ ATENÇÃO—RISCO DE CHOQUE: Para evitar o risco de choque elétrico, se você for acessar a placa do controlador ou instalar hardware opcional ou dispositivos de memória algum tempo após configurar a impressora, desligue a impressora e desconecte o cabo de energia da tomada elétrica antes de continuar. Se houver outros dispositivos conectados à impressora, desligue-os também e desconecte os cabos que entram na impressora.

1 Desligue a impressora.

2 Desconecte o cabo de energia da tomada elétrica e da impressora.

3 Usando uma chave de fenda, abra a tampa de acesso à placa do controlador.

Aviso — Danos potenciais: Os componentes eletrônicos da placa do controlador são facilmente danificados pela eletricidade estática. Toque em uma superfície metálica da impressora antes de tocar em qualquer conector ou componente da placa do controlador.

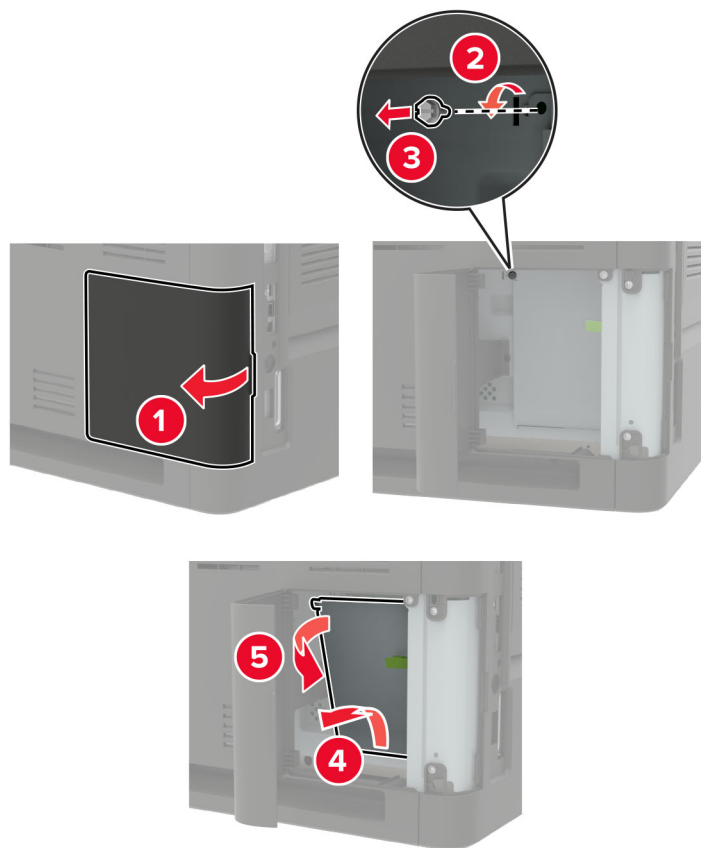

4 Desembale o cartão de memória.

Aviso – Danos potenciais: Não toque nos pontos de conexão nas extremidades da placa.

5 Insira o cartão de memória até que ele se *encaixe* no lugar.

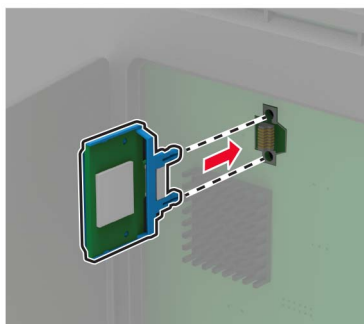

6 Feche a tampa de acesso.

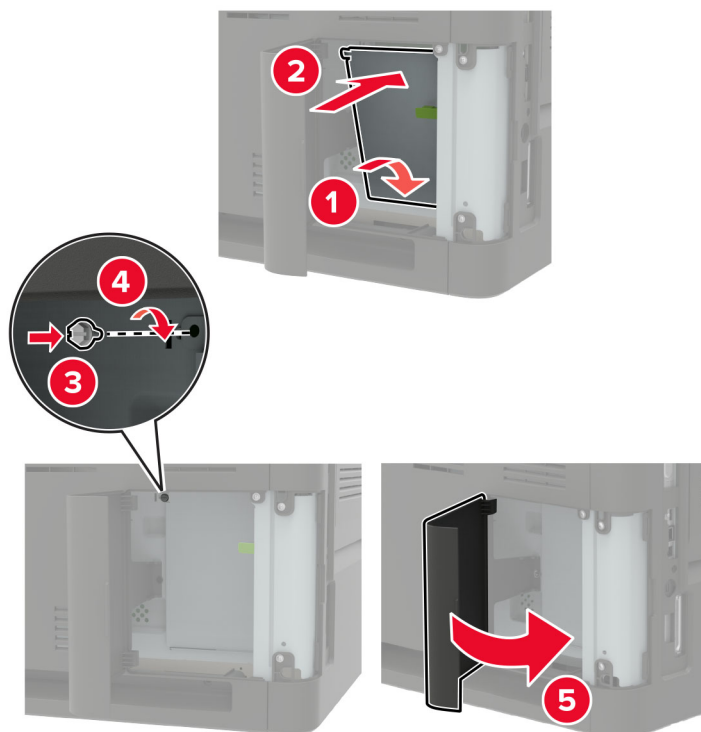

7 Conecte o cabo de energia à impressora e à tomada elétrica.

⚠ ATENÇÃO—RISCO DE FERIMENTO: Para evitar riscos de incêndio ou choque elétrico, conecte o cabo de energia a uma tomada elétrica adequadamente classificada e aterrada que seja de fácil acesso e esteja próxima ao produto.

8 Ligue a impressora.

Instalando uma placa opcional

Nota: Uma placa opcional é uma placa de fonte, de firmware ou de memória flash.

⚠ ATENÇÃO—RISCO DE CHOQUE: Para evitar o risco de choque elétrico, se você for acessar a placa do controlador ou instalar hardware opcional ou dispositivos de memória algum tempo após configurar a impressora, desligue a impressora e desconecte o cabo de energia da tomada elétrica antes de continuar. Se houver outros dispositivos conectados à impressora, desligue-os também e desconecte os cabos que entram na impressora.

1 Desligue a impressora.

2 Desconecte o cabo de energia da tomada elétrica e da impressora.

3 Usando uma chave de fenda, abra a tampa de acesso à placa do controlador.

Aviso — Danos potenciais: Os componentes eletrônicos da placa do controlador são facilmente danificados pela eletricidade estática. Toque em uma superfície metálica da impressora antes de tocar em qualquer conector ou componente.

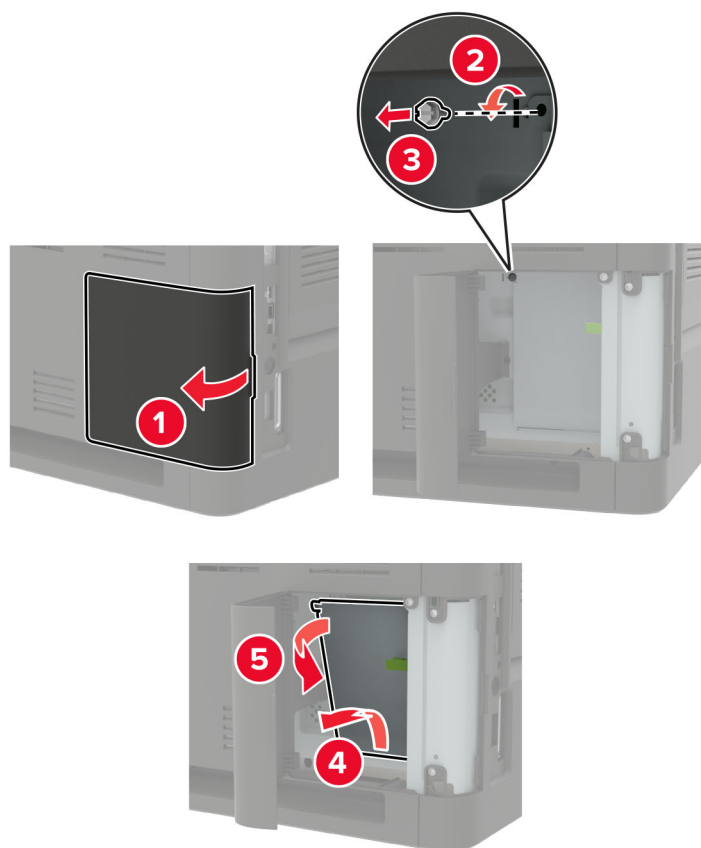

4 Abra a embalagem da placa opcional.

Aviso — Danos potenciais: Não toque nos pontos de conexão nas extremidades da placa.

5 Pressione a placa firmemente no lugar.

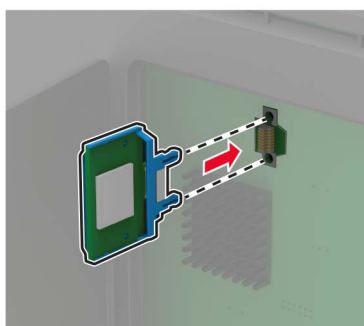

Nota: Todo o comprimento do conector na placa deve tocar e ficar encostado na placa do controlador.

Aviso — Danos potenciais: A instalação incorreta da placa pode causar danos à placa e à placa do controlador.

6 Feche a tampa de acesso.

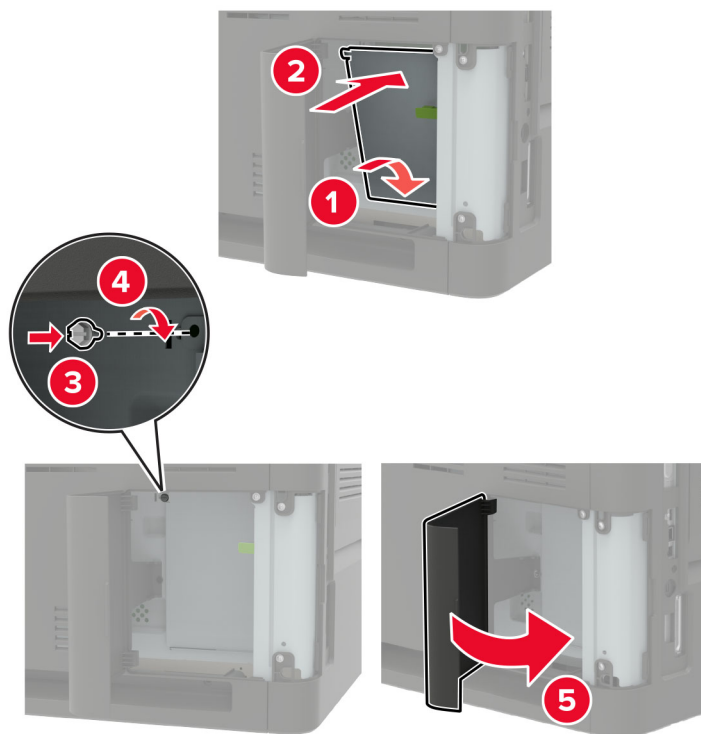

7 Conecte o cabo de energia à impressora e à tomada elétrica.

⚠ ATENÇÃO—RISCO DE FERIMENTO: Para evitar riscos de incêndio ou choque elétrico, conecte o cabo de energia a uma tomada elétrica adequadamente classificada e aterrada que seja de fácil acesso e esteja próxima ao produto.

8 Ligue a impressora.

Instalação de um disco rígido na impressora

⚠ ATENÇÃO—RISCO DE CHOQUE: Para evitar o risco de choque elétrico, se você for acessar a placa do controlador ou instalar hardware opcional ou dispositivos de memória algum tempo após configurar a impressora, desligue a impressora e desconecte o cabo de energia da tomada elétrica antes de continuar. Se houver outros dispositivos conectados à impressora, desligue-os também e desconecte os cabos que vão para a impressora.

1 Desligue a impressora.

2 Desconecte o cabo de energia da tomada elétrica e da impressora.

3 Usando uma chave de fenda, abra a tampa de acesso à placa do controlador.

Aviso — Danos potenciais: Os componentes eletrônicos da placa do controlador são facilmente danificados pela eletricidade estática. Toque em uma superfície metálica da impressora antes de tocar em qualquer conector ou componente da placa do controlador.

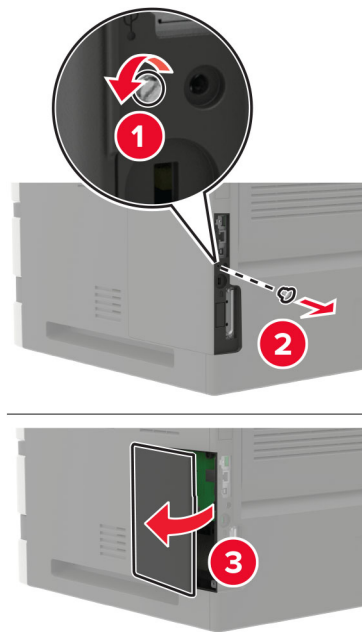

4 Desembale o disco rígido.

5 Fixe o disco rígido e, em seguida, conecte o cabo de interface do disco rígido a placa controladora.

Aviso — Danos potenciais: Não toque nem pressione o centro do disco rígido.

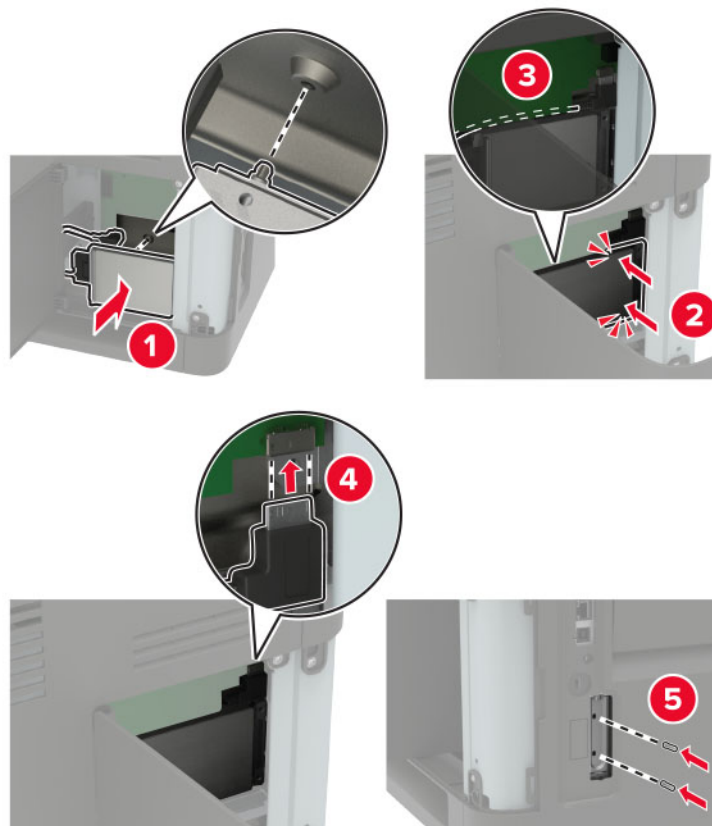

- 6 Feche a tampa de acesso.
- 7 Conecte o cabo de energia à impressora e à tomada elétrica.

⚠ ATENÇÃO—RISCO DE FERIMENTO: Para evitar riscos de incêndio ou choque elétrico, conecte o cabo de energia a uma saída elétrica com classificação e adequadamente aterrada que esteja próxima do produto e facilmente acessível.

- 8 Ligue a impressora.

Instalação de uma porta de soluções internas

⚠ ATENÇÃO—RISCO DE CHOQUE: Para evitar o risco de choque elétrico, se você for acessar a placa do controlador ou instalar hardware opcional ou dispositivos de memória algum tempo após configurar a impressora, desligue a impressora e desconecte o cabo de energia da tomada elétrica antes de continuar. Se houver outros dispositivos conectados à impressora, desligue-os também e desconecte os cabos que vão para a impressora.

- 1 Desligue a impressora e desconecte o cabo de energia da tomada elétrica.
- 2 Usando uma chave de fenda, abra a tampa de acesso à placa do controlador.

Aviso — Danos potenciais: Os componentes eletrônicos da placa do controlador são facilmente danificados pela eletricidade estática. Toque em uma superfície metálica da impressora antes de tocar em qualquer conector ou componente da placa do controlador.

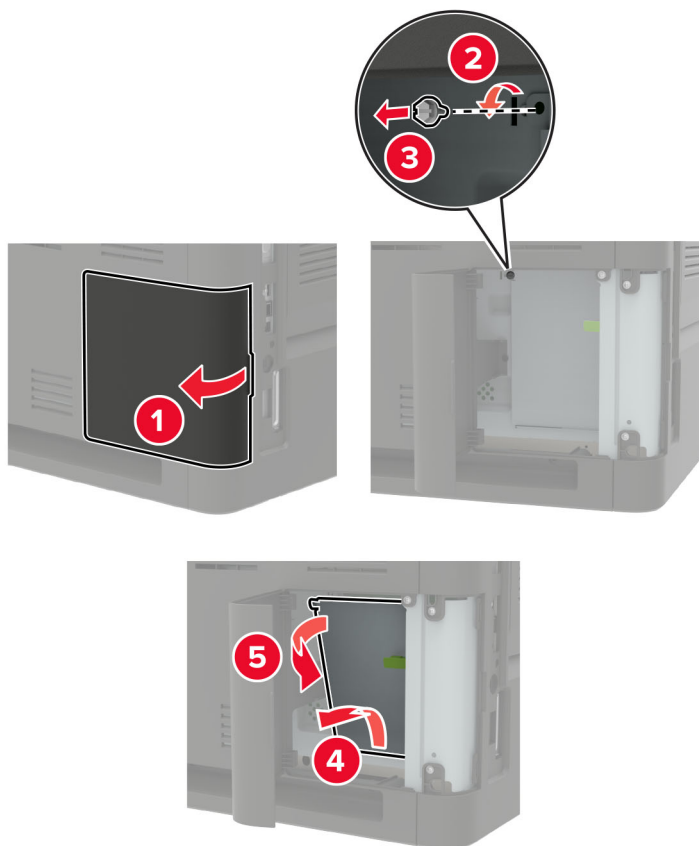

3 Desembale o kit da porta de soluções internas (ISP).

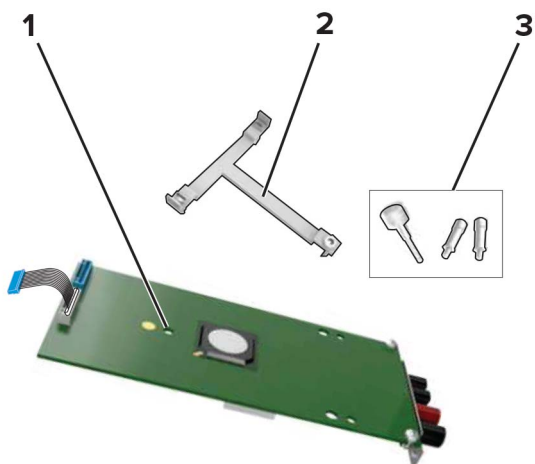

1	ISP
2	Suporte de montagem
3	Parafuso de aperto manual

4 Se necessário, remova o disco rígido da impressora.

5 Insira o suporte na placa até que ele se *encaixe* no lugar.

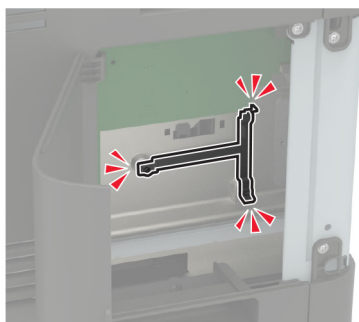
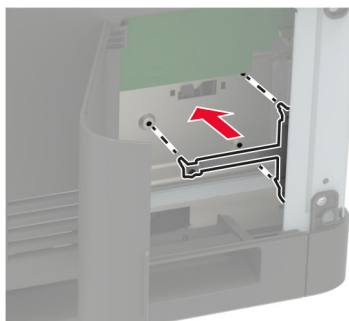

6 Fixar o ISP no suporte.

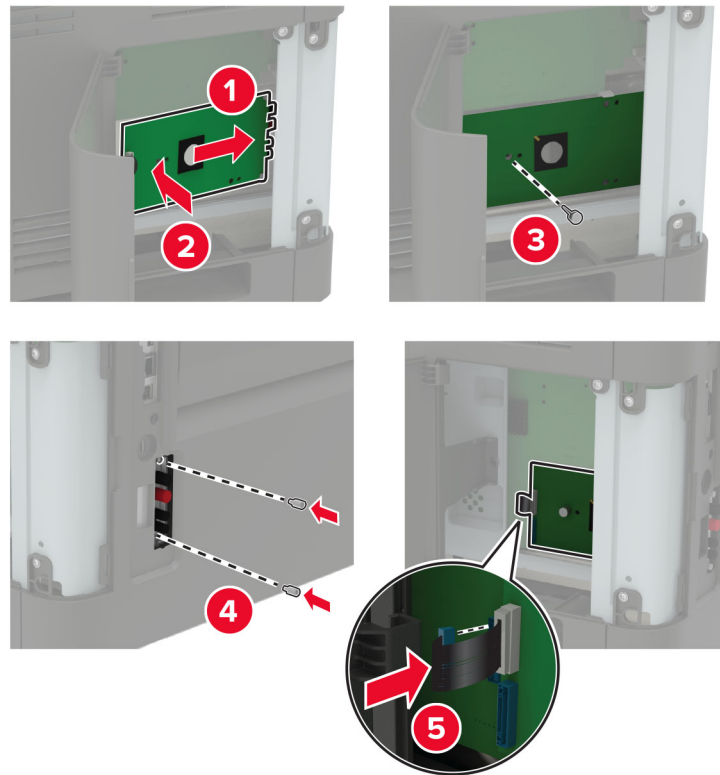

7 Se necessário, fixe o disco rígido no ISP.

a Remova o suporte do disco rígido.

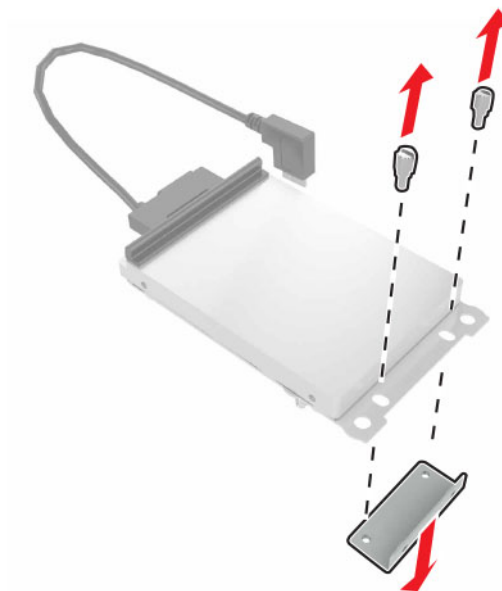

b Conecte o disco rígido no ISP.

Aviso — Danos potenciais: Não toque nem pressione o centro do disco rígido.

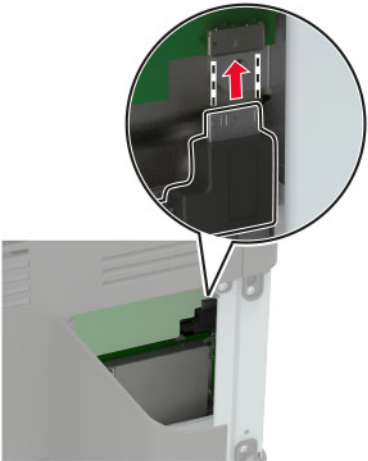
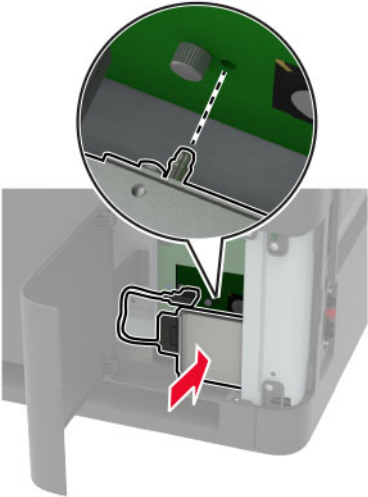

8 Feche a tampa de acesso.

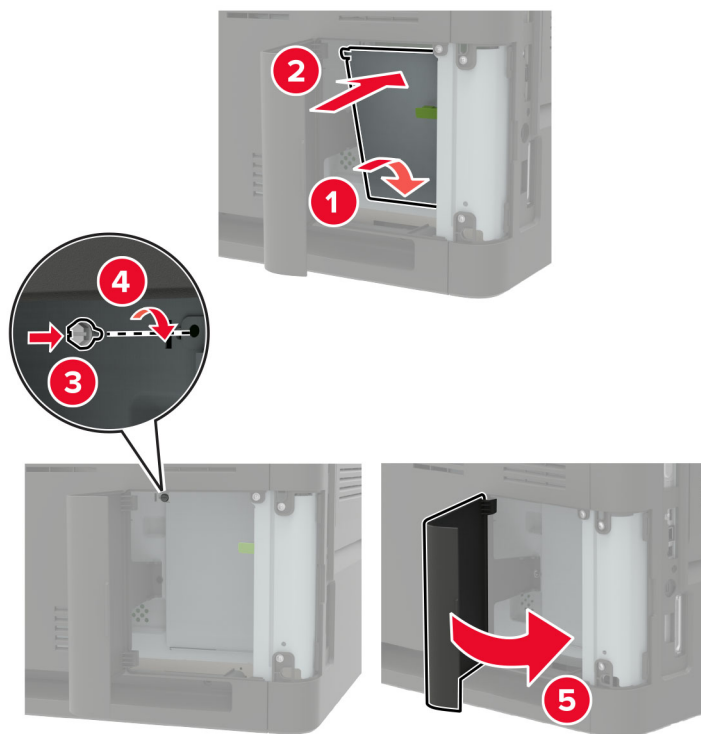

9 Conecte o cabo de energia à tomada elétrica e ligue a impressora.

⚠ ATENÇÃO—RISCO DE FERIMENTO: Para evitar risco de incêndio ou choque elétrico, conecte o cabo de energia em uma tomada elétrica adequadamente aterrada que esteja perto do produto e possa ser facilmente acessada.

Instalando a bandeja para 550 folhas

⚠ ATENÇÃO—RISCO DE CHOQUE: Para evitar o risco de choque elétrico, se você for acessar a placa do controlador ou instalar hardware opcional ou dispositivos de memória algum tempo após configurar a impressora, desligue a impressora e desconecte o cabo de energia da tomada elétrica antes de continuar. Se houver outros dispositivos conectados à impressora, desligue-os também e desconecte os cabos que entram na impressora.

⚠ ATENÇÃO—RISCO DE TOMBAMENTO: A instalação de uma ou mais opções em sua impressora ou MFP pode exigir uma base com rodinhas, mobília ou outro recurso para evitar instabilidades que causem possíveis lesões. Para obter mais informações sobre configurações compatíveis, visite o site www.lexmark.com/multifunctionprinters.

- 1 Desligue a impressora.
- 2 Desconecte o cabo de energia da tomada elétrica e da impressora.
- 3 Desembale a bandeja opcional e remova todo o material de embalagem.

Nota: Se bandejas opcionais já estiverem instaladas, destrave-as antes de levantar a impressora. Não tente levantar a impressora e as bandejas ao mesmo tempo.

- 4 Alinhe a impressora à bandeja opcional e baixe a impressora até que ela se *encaixe* no lugar.

⚠ ATENÇÃO—RISCO DE FERIMENTO: Se o peso da impressora for superior a 20 kg (44 lb), podem ser necessárias duas ou mais pessoas para movê-la com segurança.

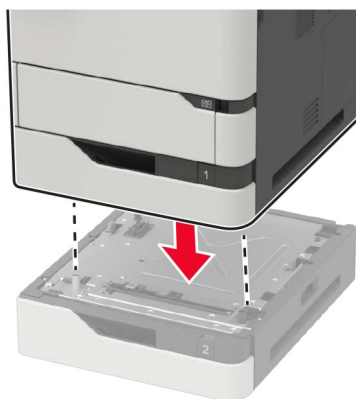

5 Conecte o cabo de energia à impressora e à tomada elétrica.

⚠ ATENÇÃO—RISCO DE FERIMENTO: Para evitar risco de incêndio ou choque elétrico, conecte o cabo de energia em uma tomada elétrica adequadamente aterrada que esteja perto do produto e possa ser facilmente acessada.

6 Ligue a impressora.

Adicione a bandeja no driver de impressão para que ela fique disponível para os trabalhos de impressão. Para obter mais informações, consulte "[Adicionar opções disponíveis ao driver de impressão](#)" na página 316.

Instalando a bandeja para 2100 folhas

⚠ ATENÇÃO—RISCO DE CHOQUE: Para evitar o risco de choque elétrico, se você for acessar a placa do controlador ou instalar hardware opcional ou dispositivos de memória algum tempo após configurar a impressora, desligue a impressora e desconecte o cabo de energia da tomada elétrica antes de continuar. Se houver outros dispositivos conectados à impressora, desligue-os também e desconecte os cabos que entram na impressora.

⚠ ATENÇÃO—RISCO DE TOMBAMENTO: A instalação de uma ou mais opções em sua impressora ou MFP pode exigir uma base com rodinhas, móvel ou outro recurso para evitar instabilidades que causem possíveis lesões. Para obter mais informações sobre configurações compatíveis, visite o site www.lexmark.com/multifunctionprinters.

1 Desligue a impressora.

2 Desconecte o cabo de energia da tomada elétrica e da impressora.

3 Desembale a bandeja e remova todo o material de embalagem.

Nota: Se bandejas opcionais já estiverem instaladas, destrave-as antes de levantar a impressora. Não tente levantar a impressora e as bandejas ao mesmo tempo.

4 Instale a bandeja na base com rodízios.

Nota: Certifique-se de que as rodas da base com rodízios estejam travadas.

⚠ ATENÇÃO—RISCO DE FERIMENTO: Para garantir a segurança, caso a bandeja pese mais de 20 kg (44 lb), ela deve ser levantada por duas ou mais pessoas.

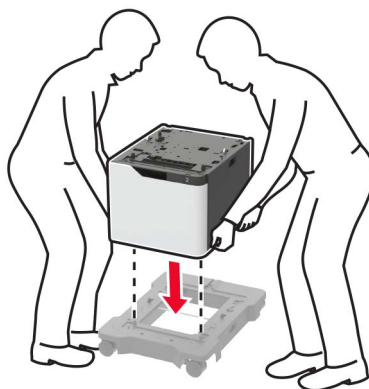

5 Alinhe a impressora à bandeja e abaixe a impressora até que ela se *encaixe* no lugar.

 **ATENÇÃO—RISCO DE FERIMENTO:** Se o peso da impressora for superior a 20 kg (44 lb), podem ser necessárias duas ou mais pessoas para movê-la com segurança.



6 Conecte o cabo de energia à impressora e à tomada elétrica.

⚠ ATENÇÃO—RISCO DE FERIMENTO: Para evitar risco de incêndio ou choque elétrico, conecte o cabo de energia em uma tomada elétrica adequadamente aterrada que esteja perto do produto e possa ser facilmente acessada.

7 Ligue a impressora.

Adicione a bandeja no driver de impressão para que ela fique disponível para os trabalhos de impressão. Para obter mais informações, consulte "[Adicionar opções disponíveis ao driver de impressão](#)" na página 316.

Instalando a caixa de correio de 4 compartimentos

⚠ ATENÇÃO—RISCO DE TOMBAMENTO: A instalação de uma ou mais opções em sua impressora ou MFP pode exigir uma base com rodinhas, mobília ou outro recurso para evitar instabilidades que causem possíveis lesões. Para obter mais informações sobre configurações compatíveis, visite o site www.lexmark.com/multifunctionprinters.

- 1 Desligue a impressora.
- 2 Desconecte o cabo de energia da tomada elétrica e da impressora.
- 3 Desembale a caixa de correio.
- 4 Remova a tampa superior da impressora.

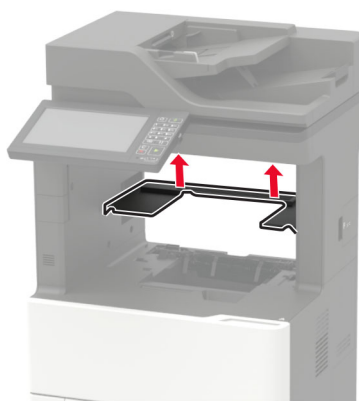

- 5 Instale a caixa de correio na impressora, empurrando-a para baixo para garantir a fixação.

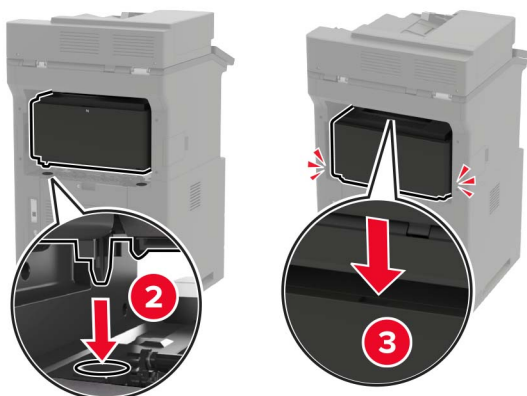

6 Conecte o cabo de energia à impressora e à tomada elétrica.

⚠ ATENÇÃO—RISCO DE FERIMENTO: Para evitar risco de incêndio ou choque elétrico, conecte o cabo de energia em uma tomada elétrica adequadamente aterrada que esteja perto do produto e possa ser facilmente acessada.

7 Ligue a impressora.

Adicione a caixa de correio no driver de impressão para que ela fique disponível para os trabalhos de impressão. Para obter mais informações, consulte "[Adicionar opções disponíveis ao driver de impressão](#)" na página 316.

Instalando a empilhadeira de impressão offset

⚠ ATENÇÃO—RISCO DE TOMBAMENTO: A instalação de uma ou mais opções em sua impressora ou MFP pode exigir uma base com rodinhas, mobília ou outro recurso para evitar instabilidades que causem possíveis lesões. Para obter mais informações sobre configurações compatíveis, visite o site www.lexmark.com/multifunctionprinters.

- 1 Desligue a impressora.
- 2 Desconecte o cabo de energia da tomada elétrica e da impressora.
- 3 Desembale a empilhadeira de impressão offset.
- 4 Remova a tampa superior da impressora.

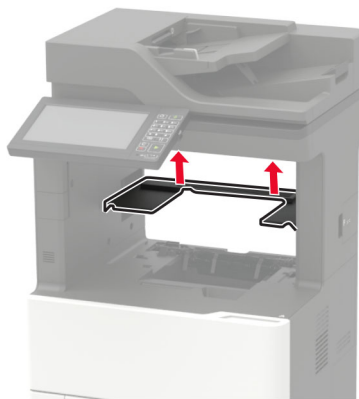

- 5 Instale a empilhadeira de impressão offset na impressora, empurrando-a para baixo para garantir a fixação.

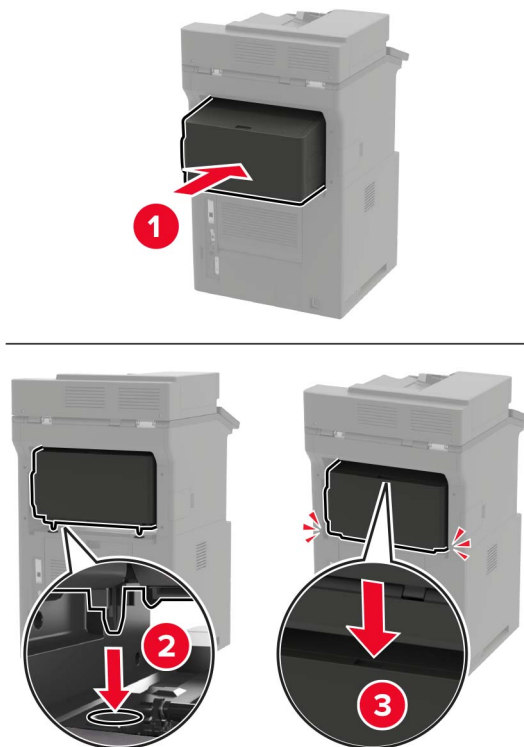

- 6 Conecte o cabo de energia à impressora e à tomada elétrica.

⚠ ATENÇÃO—RISCO DE FERIMENTO: Para evitar risco de incêndio ou choque elétrico, conecte o cabo de energia em uma tomada elétrica adequadamente aterrada que esteja perto do produto e possa ser facilmente acessada.

- 7 Ligue a impressora.

Adicione a empilhadeira de impressão offset no driver de impressão para que fique disponível para trabalhos de impressão. Para obter mais informações, consulte "[Adicionar opções disponíveis ao driver de impressão](#)" na página 316.

Instalando o grampeador

⚠ ATENÇÃO—RISCO DE TOMBAMENTO: A instalação de uma ou mais opções em sua impressora ou MFP pode exigir uma base com rodinhas, mobília ou outro recurso para evitar instabilidades que causem possíveis lesões. Para obter mais informações sobre configurações compatíveis, visite o site www.lexmark.com/multifunctionprinters.

- 1 Desligue a impressora.
- 2 Desconecte o cabo de energia da tomada elétrica e da impressora.
- 3 Desembale o grampeador.

- 4 Remova a tampa superior da impressora.

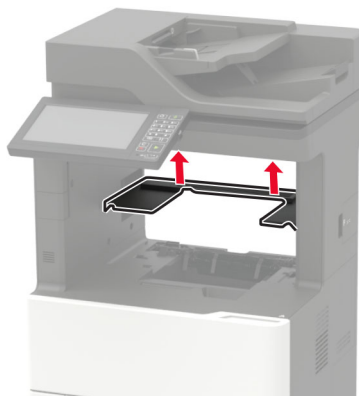

- 5 Instale o grampeador na impressora, empurrando-o para baixo para garantir a fixação.

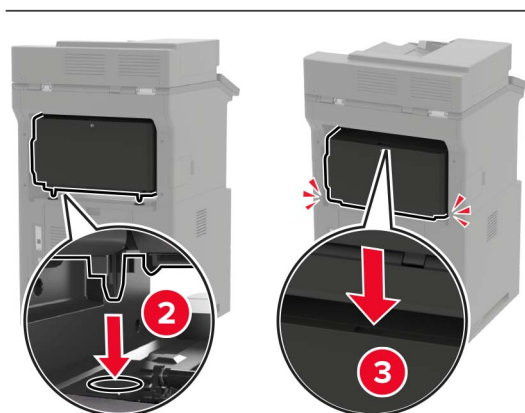

- 6 Conecte o cabo de energia à impressora e à tomada elétrica.

⚠ ATENÇÃO—RISCO DE FERIMENTO: Para evitar risco de incêndio ou choque elétrico, conecte o cabo de energia em uma tomada elétrica adequadamente aterrada que esteja perto do produto e possa ser facilmente acessada.

- 7 Ligue a impressora.

Adicione o grampeador no driver de impressão para que fique disponível para trabalhos de impressão. Para obter mais informações, consulte "[Adicionar opções disponíveis ao driver de impressão](#)" na página 316.

Instalando o grampeador e perfurador

⚠ ATENÇÃO—RISCO DE TOMBAMENTO: A instalação de uma ou mais opções em sua impressora ou MFP pode exigir uma base com rodinhas, mobília ou outro recurso para evitar instabilidades que causem possíveis lesões. Para obter mais informações sobre configurações compatíveis, visite o site www.lexmark.com/multifunctionprinters.

- 1 Desligue a impressora.
- 2 Desconecte o cabo de energia da tomada elétrica e da impressora.
- 3 Desembale o grampeador e perfurador.
- 4 Remova a tampa superior da impressora.

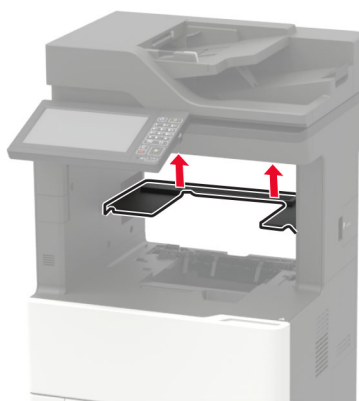

- 5 Instale o encadernador na impressora, empurrando-o para baixo para garantir a fixação.

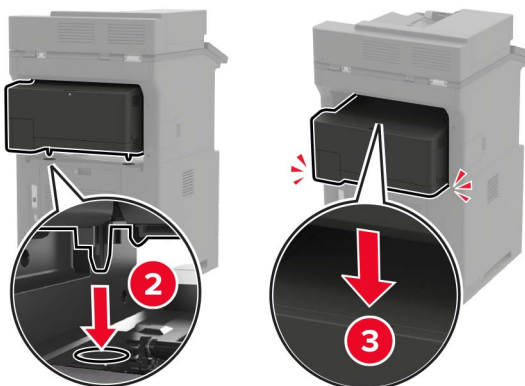

6 Conecte o cabo de energia à impressora e à tomada elétrica.



ATENÇÃO—RISCO DE FERIMENTO: Para evitar risco de incêndio ou choque elétrico, conecte o cabo de energia em uma tomada elétrica adequadamente aterrada que esteja perto do produto e possa ser facilmente acessada.

7 Ligue a impressora.

Adicione o encadernador no driver de impressão para que fique disponível para trabalhos de impressão. Para obter mais informações, consulte "[Adicionar opções disponíveis ao driver de impressão](#)" na página [316](#).

Software

Sistemas operacionais suportados

Com o CD do software, você pode instalar o software da impressora nos seguintes sistemas operacionais:

- Windows 10
- Windows 8.1
- Windows Server 2012 R2
- Windows Server 2012
- Windows 7 SP1
- Windows Server 2008 R2 SP1
- Windows Server 2008 SP2
- Windows Vista SP2
- Mac OS X versão 10.7 ou posterior
- Red Hat Enterprise Linux WS
- openSUSE Linux
- SUSE Linux Enterprise Server
- Debian GNU/Linux
- Ubuntu
- Fedora
- IBM AIX
- Oracle Solaris SPARC
- Oracle Solaris x86

Notas:

- Para sistemas operacionais Windows, os drivers e utilitários de impressão são compatíveis com as versões de 32 e 64 bits.
- Para drivers e utilitários compatíveis com Mac OS X versão 10.6 ou anterior e para versões específicas dos sistemas operacionais Linux ou UNIX compatíveis, acesse <http://support.lexmark.com>.
- Para obter mais informações sobre a compatibilidade do software com outros sistemas operacionais, entre em contato com o suporte ao cliente.

Como instalar o software da impressora

Notas:

- O driver de impressão está incluído no pacote instalador do software.
 - Para computadores Macintosh com o MacOS versão 10.7 ou posterior, não é necessário instalar o driver para imprimir em uma impressora certificada pelo AirPrint. Se você quiser recursos de impressão personalizados, faça download do driver de impressão.
- 1 Obtenha uma cópia do pacote instalador do software.
 - No CD do software fornecido com a impressora
 - Acesse www.lexmark.com/downloads.
 - 2 Execute a instalação e siga as instruções exibidas na tela do computador.

Como instalar o driver de fax

- 1 Acesse www.lexmark.com/downloads, procure o modelo da sua impressora e faça o download do pacote de instalação apropriado.
- 2 No computador, clique em **Propriedades da impressora** e navegue até a guia **Configuração**.
- 3 Selecione **Fax** e clique em **Aplicar**.

Como adicionar impressoras a um computador

Antes de começar, execute um dos seguintes procedimentos:

- Conecte a impressora e o computador à mesma rede. Para obter mais informações sobre como conectar a impressora à rede, consulte "[Conectar a impressora a uma rede sem fio](#)" na página 166.
- Conecte o computador à impressora. Para mais informações, consulte "[Como conectar um computador à impressora](#)" na página 169.
- Conecte a impressora ao computador utilizando um cabo USB. Para mais informações, consulte "[Conectando os cabos](#)" na página 15.

Nota: O cabo USB é vendido separadamente.

Para usuários do Windows

- 1 Instale o driver de impressão no computador.

Nota: Para mais informações, consulte "[Como instalar o software da impressora](#)" na página 315.
- 2 Abra **Impressoras e scanners** e clique em **Adicionar uma impressora ou scanner**.
- 3 Dependendo da conexão da sua impressora, execute um dos seguintes procedimentos:
 - Selecione a impressora na lista e clique em **Adicionar dispositivo**.
 - Clique em **Mostrar impressoras Wi-Fi Direct**, selecione uma impressora e clique em **Adicionar dispositivo**.

- Clique em **A impressora que desejo não está na lista** e, na janela Adicionar impressora, execute este procedimento:

a Selecione **Adicionar uma impressora usando um endereço TCP/IP ou nome de host** e clique em **Avançar**.

b No campo "Nome do host ou Endereço IP", digite o Endereço IP da impressora e clique em **Avançar**.

Notas:

- Veja o endereço IP da impressora na tela inicial da impressora. O endereço IP é exibido em quatro conjuntos de números separados por pontos, por exemplo: 123.123.123.123.
- Se você estiver usando um servidor proxy, desative-o temporariamente para que a página da Web seja carregada corretamente.

c Selecione um driver de impressão e clique em **Avançar**.

d Selecione **Usar o driver de impressão já instalado (recomendado)** e clique em **Avançar**.

e Digite um nome para a impressora e clique em **Avançar**.

f Selecione uma opção de compartilhamento de impressora e clique em **Avançar**.

g Clique em **Concluir**.

Para usuários do Macintosh

1 Em um computador, abra **Impressoras e Scanners**.

2 Clique **+** e selecione uma impressora.

3 No menu Usar, selecione um driver de impressão.

Notas:

- Para usar o driver de impressão para Macintosh, selecione **AirPrint** ou **Secure AirPrint**.
- Se quiser recursos de impressão personalizados, selecione o driver de Lexmark Print. Para instalar o driver, consulte "[Como instalar o software da impressora](#)" na página 315.

4 Adicione a impressora.

Adicionar opções disponíveis ao driver de impressão

Para usuários do Windows

1 Abra a pasta de impressoras.

2 Selecione a impressora que você deseja atualizar e execute os seguintes procedimentos:

- No Windows 7 ou posterior, selecione **Propriedades da impressora**.
- Em versões anteriores, selecione **Propriedades**.

3 Navegue até a guia Configuração e selecione **Atualizar agora - Perguntar à impressora**.

4 Aplique as alterações.

Para usuários do Macintosh

- 1 Em Preferências do sistema no menu da Apple, navegue até a impressora e selecione **Opções e suprimentos**.
- 2 Navegue até a lista de opções de hardware e, em seguida, adicione qualquer uma das opções instaladas.
- 3 Aplique as alterações.

Firmware

Exportando ou importando um arquivo de configuração

Você pode exportar as definições de configuração da impressora para um arquivo de texto e importar esse arquivo a fim de aplicar as definições em outras impressoras.

- 1 Abra o navegador da Internet e digite o endereço IP da impressora no campo de endereço.

Notas:

- Veja o endereço IP da impressora na tela inicial da impressora. O endereço IP é exibido como quatro conjuntos de números separados por pontos, por exemplo, 123.123.123.123.
- Se você estiver usando um servidor proxy, desative-o temporariamente para carregar a página da web corretamente.

- 2 No Servidor da Web incorporado, clique em **Exportar configurações** ou **Importar configurações**.

- 3 Siga as instruções exibidas na tela.

- 4 Se a impressora for compatível com aplicativos, faça o seguinte:

- a Clique em **Aplicativos** > selecione o aplicativo > **Configurar**.
- b Clique em **Exportar** ou **Importar**.

Atualizando o firmware

Alguns aplicativos requerem um nível mínimo de firmware do dispositivo para operar corretamente.

Para obter mais informações sobre como atualizar o firmware do dispositivo, entre em contato com o seu representante Lexmark.

- 1 Abra o navegador da Web e digite o endereço IP da impressora no campo de endereço.

Notas:

- Veja o endereço IP da impressora na tela inicial da impressora. O endereço IP é exibido em quatro conjuntos de números separados por pontos, por exemplo: 123.123.123.123.
- Se você estiver usando um servidor proxy, desative-o temporariamente para que a página da Web seja carregada corretamente.

- 2 Clique em **Configurações** > > **Dispositivo** > **Atualizar firmware**.

- 3 Execute uma das seguintes opções:

- Clique em **Verificar se há atualizações** > **Eu concordo, iniciar atualização**.
- Carregue o arquivo flash.

Nota: Para obter o firmware mais recente, acesse www.lexmark.com/downloads e procure o modelo da impressora.

a Navegue até o arquivo flash.

Nota: Verifique se você extraiu o arquivo ZIP do firmware.

b Clique em **Carregar > Iniciar**.

Avisos

Informações sobre o produto

Nome do produto:

MFPs Lexmark MX822ade, Lexmark MX822adtfe, Lexmark MX822adx, Lexmark MX822de; Lexmark MX826ade, Lexmark MX826adtfe, Lexmark MX826adx, Lexmark MX826de; Lexmark XM7355, Lexmark XM7355b, Lexmark XM7355bi, Lexmark XM7355i; Lexmark XM7370 e Lexmark XM7370i

Tipo de máquina:

7465

Modelos:

436, 496, 836, 896

Aviso de edição

Julho de 2024

O parágrafo a seguir não se aplica a países onde as cláusulas descritas não são compatíveis com a lei local:

A LEXMARK INTERNATIONAL, INC. FORNECE ESTA PUBLICAÇÃO “NO ESTADO EM QUE SE ENCONTRA”, SEM QUALQUER TIPO DE GARANTIA, EXPRESSA OU TÁCITA, INCLUINDO, ENTRE OUTRAS, GARANTIAS IMPLÍCITAS DE COMERCIALIZIDADE OU ADEQUAÇÃO A UM DETERMINADO PROPÓSITO. Alguns estados não permitem a contestação de garantias expressas ou implícitas em certas transações. Conseqüentemente, é possível que esta declaração não se aplique ao seu caso.

É possível que esta publicação contenha imprecisões técnicas ou erros tipográficos. Serão feitas alterações periódicas às informações aqui contidas; essas alterações serão incorporadas em edições futuras. Alguns aperfeiçoamentos ou alterações nos produtos ou programas descritos poderão ser feitos a qualquer momento.

As referências feitas nesta publicação a produtos, programas ou serviços não implicam que o fabricante pretenda torná-los disponíveis em todos os países nos quais opera. Qualquer referência a um produto, programa ou serviço não tem a intenção de afirmar ou sugerir que apenas aquele produto, programa ou serviço possa ser usado. Qualquer produto, programa ou serviço funcionalmente equivalente que não infrinja qualquer direito de propriedade intelectual existente poderá ser usado no seu lugar. A avaliação e verificação da operação em conjunto com outros produtos, programas ou serviços, exceto aqueles expressamente designados pelo fabricante, são de responsabilidade do usuário.

Para suporte técnico da Lexmark, vá até <http://support.lexmark.com>.

Para informações sobre a política de privacidade da Lexmark que rege o uso deste produto, vá até www.lexmark.com/privacy.

Para informações sobre suprimentos e downloads, vá até www.lexmark.com.

© 2018 Lexmark International, Inc.

Todos os direitos reservados.

Marcas comerciais

Lexmark e o logotipo da Lexmark são marcas comerciais da Lexmark International, Inc. registradas nos Estados Unidos e/ou em outros países.

Gmail, Android, Google Play e Google Chrome são marcas registradas da Google LLC.

Macintosh, Safari, and AirPrint are trademarks of Apple Inc., registered in the U.S. and other countries. App Store and iCloud are service marks of Apple Inc., registered in the U.S. and other countries. Use of the Works with Apple badge means that an accessory has been designed to work specifically with the technology identified in the badge and has been certified by the developer to meet Apple performance standards.

O nome Mopria® é uma marca registrada e/ou não registrada da Mopria Alliance, Inc. nos Estados Unidos e em outros países. O uso não autorizado é estritamente proibido.

PCL® é uma marca registrada da Hewlett-Packard Company. PCL é a designação da Hewlett-Packard Company para um conjunto de comandos (idioma) e funções de impressora incluído em seus produtos de impressora. Esta impressora foi projetada para ser compatível com a linguagem PCL. Isso significa que a impressora reconhece comandos PCL utilizados em vários aplicativos e que ela emula as funções correspondentes aos comandos.

PostScript é uma marca registrada da Adobe Systems Incorporated nos Estados Unidos e/ou em outros países.

Wi-Fi® e Wi-Fi Direct® são marcas comerciais registradas da Wi-Fi Alliance®.

Todas as outras marcas comerciais pertencem a seus respectivos proprietários.

Avisos de licenciamento

Todos os avisos de licenciamento associados a este produto podem ser encontrados no diretório CD:\NOTICES do CD do software de instalação.

Níveis de emissão de ruído

As medições a seguir foram realizadas em conformidade com a ISO 7779 e reportadas de acordo com a ISO 9296.

Nota: alguns modos podem não ser aplicáveis ao seu produto.

Pressão sonora média em 1 metro, dBA	
Imprimindo	Simples: 54 (MX822, XM7355); 56 (MX826, XM7370) Frente e verso: 53 (MX822, XM7355); 55 (MX826, XM7370)
digitalização	57
Cópia	58 (MX822, XM7355); 59 (MX826, XM7370)
Pronto	14

Os valores estão sujeitos a alterações. Consulte www.lexmark.com para obter os valores atuais.

Diretiva de resíduos de equipamentos elétricos e eletrônicos (WEEE, Waste from Electrical and Electronic Equipment)

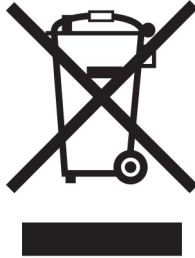

O logotipo WEEE representa programas e procedimentos específicos da reciclagem de produtos eletrônicos nos países da União Europeia. Estimulamos a reciclagem de nossos produtos.

Se você tiver outras dúvidas sobre as opções de reciclagem, visite o site da Lexmark em www.lexmark.com para obter o telefone do escritório de vendas local.

Environmental labeling for packaging

Per Commission Regulation Decision 97/129/EC Legislative Decree 152/2006, the product packaging may contain one or more of the following symbols.

	This symbol indicates that the packaging may contain corrugated fiberboard.
	This symbol indicates that the packaging may contain non-corrugated fiberboard.
	This symbol indicates that the packaging may contain paper.

For more information, go to www.lexmark.com/recycle, and then choose your country or region. Information on available packaging recycling programs is included with the information on product recycling.

Descarte do produto

Não descarte a impressora ou os suprimentos da mesma forma que o lixo doméstico regular. Consulte as autoridades locais quanto ao descarte e às opções de reciclagem.

Bateria recarregável de íons de lítio



Este produto pode conter uma bateria recarregável de íons de lítio do tipo botão, que só deve ser removida por um profissional treinado. O símbolo com a lixeira riscada indica que o produto não deve ser descartado como lixo comum e deve ser enviado para pontos de coleta seletiva para recuperação e reciclagem. Caso a bateria seja removida, não a descarte no lixo doméstico. Pode haver sistemas de coleta seletiva para baterias em sua comunidade local, como um local destinado à reciclagem de baterias. A coleta seletiva de baterias usadas garante o tratamento adequado dos resíduos, incluindo a reutilização e a reciclagem, e evita possíveis efeitos negativos sobre a saúde humana e o meio ambiente. Descarte as baterias com responsabilidade.

Norma (UE) 2023/1542

Este produto pode conter uma bateria de lítio recarregável tipo moeda. Essa bateria atende à Norma (UE) 2023/1542. A conformidade é indicada pela marca CE:



Este produto pode conter uma das seguintes baterias de célula tipo moeda:

- Identificação da bateria: Número do modelo Seiko MS621FE
Fabricante: Seiko Instruments Inc.
Endereço do fabricante: 8, Nakase 1-chome, Mihama-ku, Chiba-shi, Chiba 261-8507, Japão
- Identificação da bateria: Número do modelo Panasonic ML621
Fabricante: Panasonic Energy Co., Ltd.
Endereço do fabricante: 1-1 Matsushita-cho, Moriguchi City, Osaka 570-8511, Japão
- Identificação da bateria: Número do modelo FDK ML621
Fabricante: Corporação FDK
Endereço do fabricante: Shibaura Crystal Shinagawa, 1-6-41 Konan, Minato-ku, Tóquio 108-8212, Japão

A devolução de cartuchos Lexmark para reutilização ou reciclagem

O Programa de coleta de cartuchos da Lexmark permite que você retorne gratuitamente os cartuchos usados para a Lexmark para fins de reutilização ou reciclagem. 100% dos cartuchos retornados para a Lexmark são reutilizados ou desmontados para reciclagem. As embalagens usadas para retornar os cartuchos também são recicladas.

Para devolver cartuchos Lexmark para reutilização ou reciclagem, faça o seguinte:

- 1 Acesse www.lexmark.com/recycle.

- 2 Selecione seu país ou sua região.
- 3 Selecione **Programa de coleta de cartuchos da Lexmark.**
- 4 Siga as instruções exibidas na tela.

Aviso de sensibilidade à estática



Este símbolo identifica peças sensíveis à estática. Não toque nas áreas próximas a este símbolo sem antes tocar uma superfície de metal em uma área longe do símbolo.

Para evitar danos de descarga eletrostática ao realizar tarefas de manutenção, como limpeza de atolamentos de papel ou troca de suprimentos, toque em qualquer estrutura metálica exposta da impressora antes de acessar ou tocar em áreas interiores, mesmo que o símbolo não esteja presente.

ENERGY STAR

Qualquer produto da Lexmark com o emblema ENERGY STAR® em seu corpo ou em uma tela de inicialização está certificado e em conformidade com os requisitos da Environmental Protection Agency (EPA) ENERGY STAR desde a data da fabricação.



Informações sobre temperatura

Temperatura de operação e umidade relativa	10 a 32,2 °C (50 a 90 °F) e de 15 a 80% de umidade relativa
Impressora / cartucho / armazenamento a longo prazo da unidade de imagem ¹	15,3 a 32,2 °C (60 a 90 °F) e 8 a 15% de umidade relativa Temperatura máxima de bulbo úmido: 22,8 °C (73 °F)
Impressora / cartucho / envio a curto prazo da unidade de imagem	-40 a 43,3 °C (-40 a 110 °F)
<p>¹ A vida útil dos suprimentos é de aproximadamente 2 anos. Ela é baseada no armazenamento em um ambiente comercial padrão a 22 °C (72 °F) e com 45% de umidade.</p> <p>² A temperatura de bulbo úmido é determinada pela temperatura e umidade relativa do ar.</p>	

Aviso sobre laser

Esta impressora foi certificada nos EUA por estar em conformidade com os requisitos do DHHS 21 CFR capítulo I, subcapítulo J, para produtos a laser de Classe I (1) e, nos demais países, foi certificada como um produto a laser de Classe I em conformidade com os requisitos da IEC 60825-1: 2014.

Os produtos a laser de Classe I não são considerados prejudiciais. O sistema do laser e a impressora foram projetados para que jamais haja acesso humano à radiação do laser acima do nível da Classe I durante a operação normal ou a manutenção pelo usuário ou sob as condições de manutenção prescritas. A impressora tem um conjunto do cabeçote de impressão sem possibilidade de manutenção que contém um laser com as seguintes especificações:

Classe: IIIb (3b) AlGaAs

Potência nominal de saída (miliwatts): 25

Comprimento de onda (nanômetros): 755 a 800

Consumo de energia

Consumo de energia do produto

A tabela a seguir documenta as características de consumo de energia do produto.

Nota: alguns modos podem não ser aplicáveis ao seu produto.

modo	Descrição	Consumo de energia (Watts)
Imprimindo	O produto está gerando uma cópia impressa tendo como origem impulsos eletrônicos.	Simplex: 690 (MX822, XM7355); 850 (MX826, XM7370) Frente e verso: 490 (MX822, XM7355); 640 (MX826, XM7370)
Copiar	O produto está gerando uma cópia impressa tendo como origem documentos impressos originais.	750 (MX822, XM7355); 900 (MX826, XM7370)
Digitalizar	O produto está digitalizando documentos impressos.	84 (MX822, XM7355); 86 (MX826, XM7370)
Pronto	O produto está aguardando um trabalho de impressão.	Maior consumo de energia: 58 (MX822, XM7355); 50 (MX826, XM7370) Consumo mais baixo de energia: 36,5 (MX822, XM7355); 35 (MX826, XM7370)
Modo de suspensão	O produto está no modo de economia de energia de nível superior.	1,78 (MX822 e XM7355) e 2,94 (MX826 e XM7370)
Hibernação	O produto está no modo de economia de energia de nível inferior.	0,2
Desligado	O produto está conectado a uma tomada, mas o interruptor está desligado.	0,2

Os níveis de consumo de energia relacionados na tabela anterior representam médias registradas ao longo do tempo. Picos de energia instantâneos podem ser significativamente mais altos que a média.

Os valores estão sujeitos a alterações. Consulte www.lexmark.com para obter os valores atuais.

Modo de suspensão

Este produto foi desenvolvido com um modo de economia de energia chamado *Modo de suspensão*. O Modo de suspensão economiza energia diminuindo o consumo durante longos períodos de inatividade. O modo de suspensão é automaticamente ativado quando o produto não é usado durante um período especificado, chamado de *Tempo limite do modo de suspensão*.

Tempo limite do modo de suspensão padrão de fábrica para este produto (em minutos):	15
---	----

Pelo uso dos menus de configuração, o Tempo limite do modo de suspensão pode ficar entre 1 e 120 minutos. Se a velocidade de impressão for menor ou igual a 30 páginas por minuto, então é possível definir o tempo limite para no máximo até 60 minutos. A definição do Tempo limite do modo de suspensão reduz o consumo de energia, mas pode aumentar o tempo de resposta do produto. Definir o Tempo limite do modo de suspensão para um valor alto mantém resposta rápida, mas consome mais energia.

Modo de hibernação

Este produto foi desenvolvido com modo de operação com energia extremamente baixa chamado *Modo Hibernação*. Ao operar no modo Hibernação, todos os outros sistemas e dispositivos são desligados com segurança.

O modo Hibernação pode ser inserido usando um dos métodos a seguir:

- Usando o Tempo limite de hibernação
- Usando os modos de Programação de energia

O padrão de fábrica Tempo até hibernação desse produto em todos os países e regiões	3 dias
---	--------

A quantidade de tempo que a impressora aguarda depois que um trabalho é impresso antes que ele entre no modo Hibernação pode ser modificada entre uma hora e um mês.

Notas sobre os produtos de equipamentos de imagem com certificações EPEAT:

- O nível de energia em espera ocorre no modo Hibernação ou Desativado.
- O produto será desligado automaticamente a um nível de energia em espera de ≤ 1 W. A função de espera automática (Hibernação ou Desativado) deve ser ativada na remessa do produto.

Modo de inatividade

Caso este produto possua o modo desligado, que ainda consome uma pequena quantidade de energia, é necessário que o cabo de alimentação seja desconectado da tomada a fim de interromper completamente o consumo de energia do produto.

Uso total de energia

Em algumas situações, é útil estimar o uso total de energia do produto. Como as indicações de consumo de energia são representadas em unidades de energia Watts, deve-se multiplicar o consumo de energia pelo tempo que o produto permanece em cada modo, para calcular o uso de energia. O uso total de energia do produto corresponde à soma do uso de energia de cada modo.

Aviso aos usuários de produtos no Brasil

Este equipamento não tem direito à proteção contra interferência prejudicial e não pode causar interferência em sistemas devidamente autorizados.

Avisos regulamentares para equipamentos de terminal de telecomunicação

Esta seção contém informações regulamentares relacionadas aos produtos com placa de fax analógico:

Tipo/modelo regulamentar da Lexmark:

LEX-M14-002 ou LEX-M03-002

Avisos regulamentares para produtos sem fio

Esta seção contém informações regulamentares que se aplicam somente a modelos sem fio.

Caso não tenha certeza se seu modelo é sem fio ou não, acesse <http://support.lexmark.com>.

Aviso de componente modular

Os modelos equipados com wireless contêm os seguintes componentes modulares:

Tipo/Número do modelo regulamentar da Lexmark: LEX-M07-001; FCC ID: IYLLEXM07001; Industry Canada IC: 2376A-M07001

Exposição à radiação de radiofrequência

A energia de saída de radiação deste dispositivo é muito mais baixa do que os limites de exposição à radiofrequência da FCC e outros órgãos de regulamentação. Uma separação mínima de 20 cm (8 pol) deve ser mantida entre a antena e qualquer pessoa para que esse dispositivo atenda aos requisitos da FCC e outros órgãos de regulamentação de exposição à radiofrequência.

Conformidade com as diretivas da Comunidade Europeia (CE)

Este produto está em conformidade com os requisitos de proteção das diretivas do Conselho da CE 2014/53/UE no que se refere à aproximação e à harmonização das leis dos estados membros, em relação a equipamentos de rádio.

O fabricante deste produto é: Lexmark International, Inc., 740 West New Circle Road, Lexington, KY, 40550 USA. O representante autorizado do EEE e da UE é: Lexmark International Technology Hungária Kft., 8 Lechner Ödön fasor, Millennium Tower III, 1095 Budapest HUNGARY. O importador do EEE e da UE é: Lexmark International Technology S.à.r.l. 20, Route de Pré-Bois, ICC Building, Bloc A, CH-1215 Genève, Switzerland. Uma declaração de conformidade com os requisitos das diretivas pode ser obtida com o Representante autorizado ou em

www.lexmark.com/en_us/about/regulatory-compliance/european-union-declaration-of-conformity.html.

A conformidade é indicada pela marca CE:



Restrições

O uso deste equipamento de rádio é restrito ao uso em ambientes fechados. O uso externo é proibido. Essa restrição se aplica a todos os países listados na tabela abaixo:

AT	BE	BG	CH	CY	CZ	DE	DK	EE	
EL	ES	FI	FR	HR	HU	IE	IS	IT	
LI	LT	LU	LV	MT	NL	NÃO	PL	PT	
RO	SE	SI	SK	TR	Reino Unido (Irlanda do Norte)				

Declaração da União Europeia e de outros países sobre as bandas de frequência operacional e a potência máxima de RF de transmissores de rádio

Este rádio transmite nas bandas de 2,4 GHz (de 2,412 a 2,472 GHz na UE) ou de 5 GHz (de 5,15 a 5,35 e de 5,47 a 5,725 GHz na UE). A saída de potência máxima EIRP dos transmissores, inclusive ganho de antena, é de ≤ 20 dBm para ambas as mãos.

Aviso aos usuários de produtos de Classe A no Brasil

Este produto não é apropriado para uso em ambientes domésticos, pois poderá causar interferências eletromagnéticas que obrigam o usuário a tomar medidas necessárias para minimizar estas interferências.

Conformidade com as diretivas da Comunidade Europeia (CE)

Este produto está em conformidade com os requisitos de proteção das diretivas do Conselho da CE 2014/30/UE, 2014/35/UE e 2011/65/UE de acordo com as alterações da diretiva (UE) 2015/863 sobre a aproximação e a harmonização das leis dos estados-membros em relação à compatibilidade eletromagnética, à segurança de equipamentos elétricos projetados para uso dentro de determinados limites de tensão e à restrição do uso de determinadas substâncias perigosas em equipamentos elétricos e eletrônicos.

O fabricante deste produto é: Lexmark International, Inc., 740 West New Circle Road, Lexington, KY, 40550 USA. O representante autorizado do EEE e da UE é: Lexmark International Technology Hungária Kft., 8 Lechner Ödön fasor, Millennium Tower III, 1095 Budapest HUNGARY. O importador do EEE e da UE é: Lexmark International Technology S.à.r.l. 20, Route de Pré-Bois, ICC Building, Bloc A, CH-1215 Genève, Switzerland. Uma

declaração de conformidade com os requisitos das diretivas pode ser obtida com o Representante autorizado ou em

www.lexmark.com/en_us/about/regulatory-compliance/european-union-declaration-of-conformity.html.

Este produto está de acordo com os limites da Classe A do padrão EN 55032 e com os requisitos de segurança do padrão EN 62368-1.

Aviso de radiointerferência

Aviso

O presente produto está em conformidade com os requisitos de emissão dos limites da Classe A do padrão EN 55032 e com os requisitos de imunidade do padrão EN 55024. Este produto não foi projetado para uso em ambientes residenciais/domésticos.

Este é um produto de Classe A. Em um ambiente doméstico, ele pode causar radiointerferência, e, nesse caso, o usuário deverá adotar as medidas adequadas.

Índice

A

acesso ao Embedded Web Server não é possível 270
adaptador RJ-11 72
agrupamento de cópias 54
AirPrint
 uso 47
ajuste
 registro do scanner 291
alertas de e-mail
 como configurar 165
alimentador automático de documentos (ADF)
 uso 53, 56, 65, 78
alimentador multiúso
 carregamento 37
aplicativos suportados 19
atalho
 Copiar 20
 E-mail 20
 Fax 20
 FTP 20
atalho, como criar um
 copiar 55
atalho, criando
 destino de fax 75
 e-mail 64
 endereço FTP 80
atalho de destino do fax
 criação 75
atalho de e-mail
 criação 64
atalhos
 criação 20
atolamento de papel
 na área de frente e verso 224
 no fusor 224
atolamento de papel, limpando
 alim automático
 documento 227
atolamento de papel na bandeja da empilhadeira de impressão offset 230
atolamento de papel na bandeja do encadernador 230
atolamento de papel na caixa de correio de 4
compartimentos 229

atolamento de papel na porta
A 221
atolamento de papel na porta
C 224
atolamento de papel na porta
H 230
atolamento de papel na porta
N 229
atolamento de papel nas bandejas 221
atolamento de papel no alimentador automático de documentos 227
atolamento de papel no alimentador multiúso 226
atolamentos
 prevenção 218
atolamentos, limpeza
 na bandeja padrão 225
atolamentos de papel
 local 219
 prevenção 218
atolamentos de papel, limpando
 na bandeja padrão 225
avisos 320, 321, 324, 325, 326
avisos da FCC 326
avisos de emissão 320, 326

B

bandeja para 2100 folhas
 carregamento 32
 instalação 306
bandejas
 carregamento 29
 desvinculação 38
 vinculação 38

C

Cabo Ethernet 15
Cabo USB 15
Caixa de correio de 4 bandejas
 instalação 309
caixa de perfuração
 esvaziando 183
carregamento
 bandeja para 2100 folhas 32
 papel timbrado em bandeja
 para 2100 folhas 32

cartão de memória
 instalação 295
cartucho de toner
 solicitação 185
 substituição 188
cartuchos de grampos
 solicitação 187
 substituição 211, 213
Códigos de QR
 adição 22
como acessar a placa do controlador 293
como adicionar atalhos
 destino de fax 75
 e-mail 64
 endereço FTP 80
como adicionar contatos 24
como adicionar grupos 25
como adicionar impressoras a um computador 315
como adicionar opções de hardware
 driver de impressão 316
como adicionar opções internas
 driver de impressão 316
como adicionar um atalho
 copiar 55
como ajustar a tonalidade do fax 76
como ajustar a tonalidade do toner 267
como ajustar a velocidade de fala
 Voice Guidance 27
como ajustar o brilho
 monitor da impressora 216
como ajustar o brilho do visor da impressora 216
como ajustar o registro do ADF 291
como ajustar o volume padrão
 fones de ouvido 166
como alterar a resolução
 fax 76
como alterar as configurações de porta da impressora após instalar a ISP 170

- como alterar o papel de parede 20
- como ampliar as cópias 54
- como armazenar trabalhos de impressão 50
- como ativar a porta USB 270
- como ativar números de identificação pessoal 28
- como ativar o modo de ampliação 27
- como ativar o Voice Guidance 27
- como ativar o Wi-Fi Direct 168
- como ativar senhas faladas 28
- como atribuir um padrão de toque à impressora 74
- como atualizar firmware 317
- como bloquear faxes indesejados 76
- como cancelar trabalhos de impressão
 - a partir do computador 52
 - a partir do painel de controle da impressora 52
- como carregar as bandejas 29
- como carregar o alimentador multiúso 37
- como colocar folhas separadoras entre cópias
 - copiar 54
- como conectar a impressora a uma rede sem fio 166
- como conectar a impressora ao serviço de toque distinto 74
- como conectar o dispositivo móvel
 - à impressora 168
- como conectar os cabos 15
- como conectar um computador à impressora 169
- como configurar
 - fax analógico 67
- como configurar a função de fax usando o etherFAX 68
- como configurar a função de fax usando o servidor de fax 68
- como configurar a impressão serial 170
- como configurar as notificações de suprimentos 165
- como configurar o alto-falante do fax 166
- como configurar o fax
 - conexão de linha telefônica padrão 69
 - específica de país ou região 72
- como configurar o Gestão de cotas 21
- como configurar o horário de verão 74
- como configurar os alertas de e-mail 165
- como configurar o servidor de e-mail 56
- como configurar o tamanho do papel 29
- como configurar o tipo de papel 29
- como configurar o Wi-Fi Direct 168
- como copiar fotos para bandeja selecionada 53
- como copiar tamanhos de papel diferentes 53
- como copiar várias páginas em uma única folha 55
- como criar atalho
 - destino de fax 75
 - e-mail 64
 - endereço FTP 80
- como criar atalhos 20
- como criar marcadores 23
- como criar pastas para marcadores 24
- como criar um atalho copiar 55
- como definir o tamanho de papel Universal 29
- como desativar a rede Wi-Fi 169
- como digitalizar
 - como usar o alimentador automático de documentos (ADF) 78
 - como usar o vidro do scanner 78
 - para uma unidade flash 80
 - para um computador 78
 - para um perfil do Cloud Connector 81
 - para um servidor FTP 79
- como digitalizar para um servidor FTP
 - como usar o painel de controle 79
- como digitalizar pelo ADF
 - imagem irregular 289
 - texto irregular 289
- como economizar papel 55
- como economizar suprimentos 216
- como economizar toner 55
- como editar contatos 25
- como editar grupos 25
- como encaminhar fax 77
- como entrar em contato com o suporte ao cliente 292
- como enviar e-mail 64
- como enviar fax 74
- como evitar atolamentos de papel 218
- como excluir contatos 25
- como excluir grupos 25
- como executar uma apresentação de slides 20
- como exibir a partir de um registro de fax 76
- como exibir relatórios 165
- como exportar um arquivo de configuração
 - como usar o Embedded Web Server 317
- como fazer cópias 53
- como gerenciar a proteção de tela 20
- como identificar locais de atolamento 219
- como importar um arquivo de configuração
 - como usar o Embedded Web Server 317
- como imprimir a partir de uma unidade flash 48
- como imprimir a partir de um computador 46
- como imprimir uma lista de amostras de fontes 52
- como imprimir uma lista de diretórios 52
- como imprimir uma página de configuração de rede 272
- como instalar bandejas 305
- como instalar o driver de fax 315
- como instalar o driver de impressão 315
- como instalar opções disco rígido da impressora 299

- como instalar o software da impressora 315
- como instalar um cartão de memória 295
- como limpar a impressora 171
- como limpar a memória da impressora 163
- como limpar a memória do disco rígido 162
- como limpar a tela sensível ao toque 171
- como limpar o scanner 172
- como localizar áreas de atolamento 219
- como localizar slot de segurança 162
- como navegar pela tela
 - como usar gestos 27
- como navegar pela tela usando gestos 27
- como ordenar várias cópias 54
- como personalizar a exibição 20
- como programar o envio de um fax 75
- como proteger a memória da impressora 163
- como reconfigurar contadores de uso de suprimentos 275
- como redefinir os contadores de uso de suprimento 214
- como reduzir as cópias 54
- como remover atolamentos
 - alim automático documento 227
 - na bandeja da empilhadeira de impressão offset 230
 - na bandeja do encadernador 230
 - na porta A 221
 - na porta H 230
 - na porta N 229
 - nas bandejas 221
 - na unidade frente e verso 224
 - no alimentador multiúso 226
 - no compartimento da caixa de correio 229
 - no compartimento do encadernador de perfuração e grampeamento 232
 - no encadernador 233
 - no encadernador de perfuração e grampeamento 232
- no fusor 224
- como remover papel atolado
 - na bandeja da empilhadeira de impressão offset 230
 - na bandeja do encadernador 230
 - na porta A 221
 - na porta H 230
 - na porta N 229
 - nas bandejas 221
 - na unidade frente e verso 224
 - no alimentador multiúso 226
 - no compartimento da caixa de correio 229
 - no compartimento do encadernador de perfuração e grampeamento 232
 - no encadernador de perfuração e grampeamento 232
 - no fusor 224
- como reter fax 77
- como se conectar à rede sem fio
 - como usar o método de botão de controle 167
 - como usar o método de PIN 167
- como selecionar um local para a impressora 12
- como solicitar suprimentos
 - cartucho de toner 185
 - cartuchos de grampos 187
 - unidade de imagem 187
- como substituir peças
 - fusor 192
 - Limitador de torque ADF 208
 - rolo de transferência 194
 - Rolo de transporte do ADF 199
 - rolo separador do ADF 205
 - rolo transportador 196
- como substituir suprimentos
 - cartucho de toner 188
 - cartuchos de grampos 211, 213
 - unidade de imagem 190
- como transportar a impressora 12, 214, 215
- como usar a tela inicial 18
- como usar o ADF
 - copiar 53
- como usar o alimentador automático de documentos (ADF) 53, 56, 65, 78
- como usar o Display Customization 20
- como usar o Gerador de códigos QR 22
- como usar o painel de controle 16
- como usar o vidro do scanner 53, 56, 65, 78
 - copiar 53
- como usar peças e suprimentos originais da Lexmark 185
- como verificar a conectividade da impressora 272
- como verificar o status das peças e dos suprimentos 185
- como vincular bandejas 38
- computador
 - como se conectar à impressora 169
- computador, como digitalizar para 78
- configuração de fax
 - conexão de linha telefônica padrão 69
 - específica de país ou região 72
- configurações ambientais 215
- configurações da impressora 13
 - como restaurar o padrão de fábrica 163
- configurações de porta da impressora
 - alteração 170
- configurações do alto-falante do fax
 - configuração 166
- Configurações Eco
 - configuração 22
- configurações padrão de fábrica restauração 163
- Configurações SMTP
 - configuração 56
- contadores de uso de suprimentos
 - reconfiguração 214, 275
- contatos
 - adição 24
 - edição 25
 - exclusão 25
- Cópia de cartão
 - como configurar 19
- cópia em frente e verso 54

copiar
 como usar o alimentador
 automático de documentos
 (ADF) 53
 como usar o vidro do
 scanner 53
 em papel timbrado 54
 fotografias 53
 Impressão nos dois lados do
 papel 54
 criação de um perfil do Cloud
 Connector 23
 criptografia
 disco rígido da impressora 163

D

data e hora
 configurações de fax 74
declaração de volatilidade 163
desvinculação de bandejas 38
Digitalização em uma pasta de
rede 80
disco rígido da impressora
 criptografia 163
 instalação 299
Display Customization
 uso 20
dispositivo móvel
 como conectar com a
 impressora 168
 como imprimir a partir
 de 46, 47
documentos, impressão
 a partir de um computador 46
 a partir de um dispositivo
 móvel 46
documentos confidenciais não
são impressos 268
documentos suspensos não são
impressos 268
driver de fax
 instalação 315
driver de impressão
 instalação 315
 opções de hardware,
 adição 316

E

e-mail
 enviando 64

empilhadeira de impressão
offset
 instalação 310
encadernador
 instalação 311
encadernador, perfurador
 instalação 313
endereço FTP
 como criar atalho 80
envelopes
 carregamento 37
envio de e-mail
 como usar o alimentador
 automático de documentos
 (ADF) 56
 como usar o vidro do
 scanner 56
esvaziando a caixa de
perfuração 183
etherFAX, uso
 como configurar a função de
 fax 68

F

fax
 como configurar data e hora 74
 como programar a hora e a data
 de envio 75
 como usar o alimentador
 automático de documentos
 (ADF) 65
 como usar o vidro do
 scanner 65
 encaminhando 77
 enviando 74
 reter 77
fax analógico
 como configurar 67
fax compatível 66
faxes indesejados
 bloqueando 76
firmware, atualização 317
Flash danificado detectado 273
Flash não formatada
detectada 274
fotografias, copiar 53
função de e-mail
 como configurar 56
fusor
 substituição 192

G

Gestão de cotas
 como configurar 21
gramaturas de papel
compatíveis 43
grupos
 adição 25
 edição 25
 exclusão 25

H

horário de verão
 configuração 74

I

ícones da tela inicial
 exibição 19
 mostrando 19
 uso 18
imagem irregular
 como digitalizar pelo ADF 289
impressão
 a partir de um computador 46
 a partir de um dispositivo
 móvel 46, 47
 a partir de um perfil do Cloud
 Connector 51
 como usar o serviço de
 impressão Mopria 46
 como usar o Wi-Fi Direct 47
 de uma unidade flash 48
 lista de amostras de fontes 52
 lista de diretórios 52
 Página de configurações de
 menu 161
 trabalhos de impressão
 confidenciais 50
 trabalhos suspensos 50
impressão agrupada não
funciona 276
impressão clara 248
impressão distorcida 250
impressão escura 242
impressão lenta 265
impressão serial
 como configurar 170
impressão torta 250
impressora
 como selecionar o local 12
 distâncias mínimas 12
 transporte 215

impressora não responde 269
informações ausentes na folha de rosto do fax 285
informações da impressora
 localização 10
informações sobre
 segurança 8, 9
instalação da empilhadeira de impressão offset 310
instalação de placa opcional 297
instalação de uma porta interna de soluções 301
instalando a bandeja para 2100 folhas 306
instalando a caixa de correio de 4 compartimentos opcional 309
instalando o encadernador 311
instalando o encadernador de perfuração e grampeamento 313

K

kit de manutenção
 solicitação 187

L

Lexmark Mobile Print
 uso 46
Lexmark ScanBack Utility
 uso 78
Limitador de torque ADF
 substituição 208
limpeza
 memória da impressora 162
 parte externa da impressora 171
 parte interna da impressora 171
 roletes de tracionamento 174
limpeza do rolo de alimentação do ADF 180
limpeza do rolo de transporte do ADF 178
limpeza do rolo de transporte do alimentador multiúso 175
Limpeza do scanner 161
linhas brancas 257
linhas verticais escuras 260
linhas verticais escuras nas impressões 261
lista de amostras de fontes
 impressão 52
lista de diretórios
 impressão 52

listras escuras verticais na saída ao digitalizar a partir do ADF 288
listras verticais nas impressões 261
localização de informações sobre a impressora 10
localização do número de série da impressora 11
luz do botão liga/desliga
 noções básicas sobre o status 16
luz indicadora
 noções básicas sobre o status 16

M

marcadores
 como criar pastas para 24
 criação 23
margens incorretas 247
memória da impressora
 limpeza 162
memória do disco rígido
 limpeza 162
memória do disco rígido da impressora 163
memória não volátil 163
 limpeza 162
memória volátil 163
 limpeza 162
mensagens da impressora
 Flash danificado detectado 273
 Flash não formatada detectada 274
 Sem espaço livre suficiente na memória flash para recurso 274
 substituição do cartucho, incompatibilidade de região da impressora 274
 suprimento não Lexmark 275
menu
 802.1x 149
 Acessibilidade 89
 Apagamento fora de serviço 94
 Apagar arquivos de dados temporários 158
 Atalhos 160
 Coleta anônima de dados 89
 Concluindo 97
 Configuração das bandejas 107
 Configuração de bandeja 105

Configuração de e-mail 123
Configuração de fax 112
Configuração de impressão
 confidencial 157
Configuração de link da Web 130
Configuração de servidor de fax 121
Configuração LPD 149
Configuração universal 105
Configurações de HTTP/FTP 150
Configurações de soluções LDAP 158
Configurar 98
Contagem de trabalhos 100
Contas locais 153
Criptografia de disco 158
Digitalização para a unidade flash 134
Dispositivo 159
Diversos 158
Ethernet 144
Fax 160
Gerenciamento de energia 88
Gerenciar permissões 152
HTML 104
Ícones visíveis da tela inicial 95
Imagem 104
Impressão da unidade flash 138
Imprimir 159
IPSec 148
Layout 96
Log de auditoria de segurança 154
Menu Configuração 90
Modo Ecológico 84
Modo Fax 111
Notificações 86
Padrões de cópia 108
Padrões de e-mail 125
Padrões de FTP 130
Página de configurações de menu 159
Painel operador remoto 85
PCL 102
PDF 101
PostScript 101
Preferências 83
Programar dispositivos
 USB 154
Qualidade 99

- Rede 160
- Restaurar padrões de fábrica 90
- Restrições de login 156
- Restringir acesso à rede externa 152
- Sem fio 141
- SNMP 147
- Sobre esta impressora 95
- Solução de problemas 161
- Tamanhos personalizados de digitalização 106
- TCP/IP 145
- ThinPrint 151
- Tipos de mídia 107
- USB 151
- Visão geral da rede 140
- Wi-Fi Direct 144
- XPS 101
- Menu Ajuda 160
- menus da impressora 82
- método de botão de controle 167
- método de número de identificação pessoal 167
- Modo de ampliação ativação 27
- modo de hibernação configuração 215
- modo de suspensão configuração 215
- modos de economia de energia configuração 215
- monitor da impressora como ajustar o brilho 216

N

- não é possível conectar a impressora ao Wi-Fi 271
- não é possível digitalizar para uma pasta de rede 286
- não é possível enviar a folha de rosto do fax a partir do computador 285
- não é possível enviar e-mails 280
- não é possível enviar ou receber faxes usando o etherFAX 284
- não é possível enviar ou receber faxes usando o fax analógico 281

- não é possível receber faxes usando o fax analógico 283
- não foi possível ler unidade flash solução de problemas, impressão 270
- níveis de emissão de ruído 320
- notificações de suprimento configuração 165
- número de série, impressora localização 11
- números de identificação pessoal ativação 28

O

- opção interna não foi detectada 273
- opções de hardware bandejas 305
- cartão de memória 295
- instalação 306, 309, 310, 311, 313
- opções de hardware, adição driver de impressão 316
- opções internas cartão de fontes 293
- disco rígido da impressora 293, 299
- memória flash 293
- placa de firmware 293
- porta de soluções internas 293
- opções internas, adição driver de impressão 316
- o scanner não fecha 290

P

- Página de configurações de menu impressão 161
- páginas brancas 240
- Páginas de teste de qualidade de impressão 161
- páginas em branco 240
- painel de controle uso 16
- papel Configuração de tamanho Universal 29
- papel dobrado 244
- papel enrolado 277
- papel enrugado 244

- papel perfurado carregamento 37
- papel timbrado carregamento 37
- carregamento, bandeja para 2100 folhas 32
- como copiar em 54
- peças e suprimentos originais da Lexmark 185
- Pequenas e médias empresas como digitalizar 80
- perfil do Cloud Connector como digitalizar para 81
- como imprimir a partir de 51
- criação 23
- placa do controlador acesso 293
- placa opcional instalação 297
- plano de fundo cinza em impressões 245
- plugue adaptador 72
- porta de soluções internas instalação 301
- porta Ethernet 15
- Porta EXT 15
- Porta LINE 15
- portas da impressora 15
- Porta USB 15
- ativação 270
- problema de qualidade na digitalização 288
- problemas de qualidade de impressão 239
- provedores de serviços de e-mail 56

Q

- qualidade de impressão como limpar o scanner 172
- qualidade de impressão de fax ruim 284

R

- reciclagem embalagem da Lexmark 216
- produtos da Lexmark 216
- reconfiguração contadores de uso de suprimentos 275

- rede sem fio 166
 - como conectar a impressora à 166
 - Wi-Fi Protected Setup 167
 - rede Wi-Fi
 - desativação 169
 - registro de fax
 - visualização 76
 - Registro do ADF
 - ajuste 291
 - relatórios
 - status da impressora 165
 - utilização da impressora 165
 - removendo o atolamento de grampos 233, 236
 - repetição de trabalhos de impressão 50
 - resolução de fax
 - alteração 76
 - retirando o atolamento de grampos
 - no encadernador de perfuração e grampeamento 236
 - roletes de tracionamento
 - limpeza 174
 - Rolo de alimentação do ADF
 - limpeza 180
 - substituição 202
 - rolo de transferência
 - substituição 194
 - Rolo de transporte do ADF
 - limpeza 178
 - substituição 199
 - rolo de transporte no alimentador multiuso
 - limpeza 175
 - substituição 198
 - rolo separador do ADF
 - substituição 205
 - rolo transportador
 - substituição 196
- S**
- Scan Center
 - como configurar 21
 - scanner
 - limpeza 172
 - secretária eletrônica
 - como configurar 69
 - Sem espaço livre suficiente na memória flash para recurso 274
 - senhas faladas
 - ativação 28
 - serviço de impressão Mopria 46
 - serviço de toque distinto, fax
 - ativação 74
 - servidor de e-mail
 - configuração 56
 - servidor de fax, uso
 - como configurar a função de fax 68
 - Servidor FTP, como digitalizar para
 - como usar o painel de controle 79
 - sistemas operacionais
 - compatível 314
 - sistemas operacionais suportados 314
 - slot de segurança
 - localização 162
 - software da impressora
 - instalação 315
 - solicitação
 - kit de manutenção 187
 - solução de problemas
 - acesso ao Embedded Web Server não é possível 270
 - impressora não responde 269
 - não é possível conectar a impressora ao Wi-Fi 271
 - problemas de qualidade de impressão 239
 - solução de problemas, cópia
 - a qualidade da cópia não é boa 288
 - cópias parciais do documento ou fotografias 288
 - o scanner não fecha 290
 - o scanner não responde 290
 - solução de problemas, digitalização
 - a digitalização não foi concluída com êxito 289
 - a qualidade da cópia não é boa 288
 - cópias parciais do documento ou fotografias 288
 - imagem irregular ao digitalizar pelo ADF 289
 - listras escuras verticais na saída ao digitalizar a partir do ADF 288
 - não é possível digitalizar para uma pasta de rede 286
 - não é possível digitalizar para um computador 286
 - o scanner não fecha 290
 - o scanner não responde 290
 - texto irregular ao digitalizar pelo ADF 289
 - solução de problemas, e-mail
 - não é possível enviar e-mails 280
 - solução de problemas, fax
 - baixa qualidade de impressão 284
 - é possível enviar, mas não é possível receber faxes usando o fax analógico 283
 - informações ausentes na folha de rosto do fax 285
 - não é possível configurar o etherFAX 283
 - não é possível enviar a folha de rosto do fax a partir do computador 285
 - não é possível enviar faxes usando o fax analógico 283
 - não é possível enviar ou receber faxes usando o etherFAX 284
 - não é possível enviar ou receber faxes usando o fax analógico 281
 - o Identificador de chamadas não é exibido 281
 - solução de problemas, impressão
 - atolamento frequente de papéis 279
 - envelope se fecha durante a impressão 276
 - impressão agrupada não funciona 276
 - impressão lenta 265
 - margens incorretas 247
 - páginas atoladas não são impressas novamente 280
 - trabalho impresso da bandeja errada 267
 - trabalho impresso no papel errado 267

- trabalhos confidenciais e outros documentos suspensos não são impressos 268
- trabalhos de impressão não são impressos 264
- vinculação de bandejas não funciona 278
- solução de problemas, opções da impressora
 - não foi possível detectar a opção interna 273
- solução de problemas, qualidade de impressão
 - defeitos repetitivos 264
 - faixas horizontais claras 256
 - faixas verticais claras 256
 - faixas verticais escuras 258
 - impressão clara 248
 - impressão distorcida 250
 - impressão escura 242
 - impressão manchada e com pontos 249
 - impressão torta 250
 - linhas finas não são impressas corretamente 243
 - linhas verticais brancas 257
 - linhas verticais escuras 260
 - listras ou linhas verticais escuras 261
 - listras verticais escuras com impressão ausente 262
 - páginas em branco ou brancas 240
 - páginas em preto 251
 - papel dobrado ou enrugado 244
 - papel enrolado 277
 - plano de fundo cinza em impressões 245
 - textos ou imagens cortados 253
 - toner sai facilmente do papel 255
- solução de problemas de cópia a qualidade da cópia não é boa 288
- cópias parciais do documento ou fotografias 288
- o scanner não responde 290
- solução de problemas de digitalização
 - a digitalização leva um longo tempo 290
 - a digitalização não foi concluída com êxito 289
 - a digitalização trava o computador 290
 - a qualidade da cópia não é boa 288
 - cópias parciais do documento ou fotografias 288
 - imagem irregular ao digitalizar pelo ADF 289
 - listras escuras verticais na saída ao digitalizar a partir do ADF 288
 - não é possível digitalizar para a pasta de rede 286
 - não é possível digitalizar para um computador 286
 - o scanner não responde 290
 - texto irregular ao digitalizar pelo ADF 289
- solução de problemas de e-mail
 - não é possível enviar e-mails 280
- solução de problemas de fax
 - baixa qualidade de impressão 284
 - é possível enviar, mas não é possível receber faxes usando o fax analógico 283
 - informações ausentes na folha de rosto do fax 285
 - não é possível configurar o etherFAX 283
 - não é possível enviar a folha de rosto do fax a partir do computador 285
 - não é possível enviar faxes usando o fax analógico 283
 - não é possível enviar ou receber faxes usando o etherFAX 284
 - não é possível enviar ou receber faxes usando o fax analógico 281
 - o Identificador de chamadas não é exibido 281
- solução de problemas de impressão
 - atolamento frequente de papéis 279
 - envelope se fecha durante a impressão 276
 - impressão agrupada não funciona 276
 - impressão lenta 265
 - margens incorretas 247
 - não foi possível ler unidade flash 270
 - páginas atoladas não são impressas novamente 280
 - trabalho impresso da bandeja errada 267
 - trabalho impresso no papel errado 267
 - trabalhos confidenciais e outros documentos suspensos não são impressos 268
 - trabalhos de impressão não são impressos 264
 - vinculação de bandejas não funciona 278
- solução de problemas de opções da impressora
 - não foi possível detectar a opção interna 273
- solução de problemas de qualidade de impressão
 - defeitos repetitivos 264
 - faixas horizontais claras 256
 - faixas verticais claras 256
 - faixas verticais escuras 258
 - impressão clara 248
 - impressão distorcida 250
 - impressão escura 242
 - impressão manchada e com pontos 249
 - impressão torta 250
 - linhas finas não são impressas corretamente 243
 - linhas verticais brancas 257
 - linhas verticais escuras 260
 - listras ou linhas verticais escuras 261
 - listras verticais escuras com impressão ausente 262
 - páginas em branco ou brancas 240
 - páginas em preto 251

- papel dobrado ou enrugado 244
- papel enrolado 277
- plano de fundo cinza em impressões 245
- problemas de qualidade de impressão 239
- textos ou imagens cortados 253
- toner sai facilmente do papel 255
- soquete do cabo de energia 15
- status da impressora 16
- status das peças verificação 185
- status dos suprimentos verificação 185
- substituição rolo de transporte no alimentador multiuso 198
- substituição do cartucho, incompatibilidade de região da impressora 274
- substituição do rolo de alimentação do ADF 202
- substituição do rolo separador do ADF 205
- suporte ao cliente contato com o 292
- Suporte ao cliente uso 22
- suprimento não Lexmark 275
- suprimentos economia 216

T

- Tamanho de papel universal configuração 29
- tamanho do papel configuração 29
- tamanhos de papel compatíveis 39
- tamanhos de papel diferentes, copiando 53
- teclado no visor uso 28
- teclado virtual uso 28
- tela inicial personalização 19
- tela sensível ao toque limpeza 171

- temperatura ao redor da impressora 323
- texto irregular como digitalizar pelo ADF 289
- tipo de papel configuração 29
- tipos de arquivo suportados 49
- tipos de papel compatível 41
- tipos de papel compatíveis 41
- tonalidade do fax ajuste 76
- tonalidade do toner ajuste 267
- trabalho de impressão como cancelar a partir do computador 52
- como cancelar a partir do painel de controle da impressora 52
- trabalhos de impressão confidenciais 50
- impressão 50
- trabalhos de impressão não impressos 264
- trabalhos suspensos 50
- impressão 50

U

- umidade ao redor da impressora 323
- unidade de imagem solicitação 187
- substituição 190
- unidade flash como digitalizar para 80
- como imprimir a partir de 48
- unidades de flash suportadas 49
- uso do Suporte ao cliente 22

V

- Velocidade de fala no Voice Guidance ajuste 27
- verificação de trabalhos de impressão 50
- vidro do scanner uso 53, 56, 65, 78
- Voice Guidance ativação 27
- velocidade de fala 27

- volume padrão dos fones de ouvido ajuste 166

W

- Wi-Fi Direct ativação 168
- como imprimir a partir de um dispositivo móvel 47
- configuração 168
- Wi-Fi Protected Setup rede sem fio 167