



Lexmark™

Print Management On-Premises

Version 2.14.0

Guide de l'administrateur

Décembre 2023

www.lexmark.com

Contenus

- Vue d'ensemble..... 7**
 - Configuration requise..... 8
 - Présentation de la solution Lexmark Print Management..... 12
 - Présentation de l'architecture de la solution 12
 - Présentation de l'application Impression à la demande 16
 - Présentation de la fonction mobile.....17
 - Présentation de l'authentification de l'utilisateur et de la délégation17
 - Fiabilité, évolutivité et récupération après sinistre..... 18
 - Performances à différents emplacements..... 22
 - Détermination de la taille de la base de données et des fichiers et autres considérations 22
 - Présentation du suivi, de la création de rapports et des quotas 23
 - Présentation de la console d'infogérance d'impression..... 25
 - Modèles d'imprimante pris en charge..... 26
 - Navigateurs Web pris en charge..... 27
 - Langues prises en charge.....28

- Installation de la solution d'infogérance d'impression Lexmark..... 29**
 - Installation de LPM.....30
 - Installation de LPM au moyen d'un fichier de sauvegarde..... 32
 - Installation LPM silencieuse.....34
 - Présentation de la fonction de sauvegarde du programme d'installation de LPM.....39
 - Présentation du processus de sauvegarde LDAP.....40
 - Présentation de la base de données.....40
 - Présentation de l'installation LPM à l'aide d'une base de données Microsoft SQL.....43
 - Présentation des informations LDAP.....43
 - Configuration des paramètres post-installation..... 45
 - Configuration de plusieurs domaines..... 45
 - Configuration de la prise en charge de plusieurs domaines pour les solutions 45
 - Configuration de la prise en charge de plusieurs domaines pour le portail utilisateur LPM 46
 - Configuration de l'extension « LPM Cloud for Google Chrome ».....47
 - Installation de l'extension « LPM Cloud for Google Chrome »47

- Configuration de l'Infogérance d'impression Lexmark..... 48**
 - Accès à Lexmark Management Console..... 48
 - Modification de l'état du serveur..... 48
 - Ajout d'un serveur d'impression à un groupe client du logiciel.....49
 - Création de la file d'attente Impression à la demande..... 49

Installation du logiciel de surveillance des ports LDD	49
Configuration de la file d'attente d'impression.....	50
Configuration du pilote d'impression.....	51
Configuration des options d'impression	51
Ajout de LDD Client Service.....	52
Configuration de la solution Impression à la demande dans Lexmark Management Console....	53
Configuration des paramètres de l'application	53
Présentation du filtrage des files d'attente de travaux d'impression selon le nom du chantier	53
Configuration de la sécurité d'une imprimante	54
Ajout d'imprimantes à un groupe de périphériques.....	55
Personnalisation de l'écran d'accueil pour un groupe de périphériques	55
Méthodes d'authentification unique pour ADFS et PKCE.....	58
Configuration des périphériques mobiles.....	60
Authentification unique mobile.....	61
Présentation de la configuration requise.....	62
Protocoles e-mail pris en charge	62
Imprimantes prises en charge pour l'utilisation de périphériques mobiles.....	62
Formats de fichiers pris en charge	62
Configuration de la solution Lexmark Print	63
Dépendances du logiciel de conversion de documents	63
Configuration des paramètres de l'application Lexmark Print	64
Présentation des données de configuration des fonctions mobile et e-mail.....	64
Limitation de la taille maximale des fichiers pour chaque soumission de travaux.....	69
Ajout de l'application Lexmark Print à un groupe client du logiciel.....	69
Configuration du logiciel de conversion de documents.....	70
Installation de .NET Framework.....	70
Installation d'OpenOffice ou de LibreOffice.....	70
Installation de Microsoft Office	71
Ajout de la solution Lexmark Print Management à Lexmark Print	72
Configuration de Lexmark Email Watcher	72
Présentation des données de configuration de Lexmark Email Watcher	72
Prise en charge d'authentification moderne pour Lexmark Email Watcher.....	75
Prise en charge de l'authentification moderne pour Lexmark Email Watcher	75
Présentation des exigences en matière de prise en charge de l'authentification	75
Configuration de l'application client et des autorisations API	76
Configuration de l'authentification moderne pour le serveur LPM	77
Présentation des options d'impression e-mail	81
Configuration des surnoms de l'imprimante	82
Configuration du serveur pour AirPrint.....	82
Accès à la configuration AirPrint	82
Présentation de la détection AirPrint	82
Configuration de l'impression en tant qu'invité.....	83
Test de la solution.....	86

Déploiement de la solution d'infogérance d'impression Lexmark.....87

- Composants pris en charge.....87
- Gestion des configurations eSF..... 89
- Présentation des fichiers UCF..... 90
- Gestion des paramètres UCF..... 90
- Configuration des paramètres UCF.....91

Gestion de la solution d'infogérance d'impression Lexmark..... 92

- Amélioration de la détection des périphériques et accélération des mises à jour de stratégies..... 92
- Planification des tâches de nettoyage..... 92
- Configuration de la prise en charge de plusieurs domaines dans Lexmark Management Console..... 93
- Configuration de la prise en charge de plusieurs domaines pour BadgeAuth ou CardAuth..... 94
- Configuration de Print Management Console..... 95
 - Accès à Print Management Console..... 95
 - Configuration de Print Management Console 95
 - Gestion des mots de passe 99
 - Utilisation des fonctions de Print Management Console 100
 - Tableaux de bord..... 100
 - Présentation des rapports.....102
 - Files d'attente d'impression et de réimpression102
 - Délégués.....103
 - code PIN104
 - Badge104
 - Accès aux fonctions.....105
 - Quotas106
 - Stratégies.....107
 - Autres emplacements109
 - Périphériques de suivi de l'impression.....110
 - Surnoms de l'imprimante.....110
- Gestion et génération d'un rapport..... 111
 - Utilisation de la Console de gestion Lexmark 111
 - Génération de rapports 111
 - Planification des rapports..... 112
 - Utilisation de Print Management Console 112
 - Génération de rapports 112
 - Exportation de rapports 112

Sécurisation de la solution d'infogérance d'impression Lexmark..... 113

Présentation des logiciels Free and Open Source Software et des scanners de vulnérabilités.....113

Configuration de l'impression sécurisée..... 114

Sécurisation de l'accès à la console d'infogérance d'impression..... 114

Présentation des certificats numériques..... 115

Configuration d'Apache avec un certificat SSL..... 115

Authentification de la solution d'infogérance d'impression Lexmark..... 117

 Exigences et recommandations liées aux stratégies antivirus 117

 Configuration d'Apache au moyen du fichier httpd.conf 118

 Numéros de ports et protocoles pris en charge122

 Authentification via l'API REST LPM.....125

 Authentification à l'aide d'un jeton125

 Authentification à l'aide d'un hashid125

Exécution de configurations facultatives..... 126

Configuration des serveurs DNS..... 126

 Configuration des serveurs DNS en vue de l'utilisation d'AirPrint126

 Ajout d'un rôle DNS dans Windows Server 2012126

 Ajout d'une zone de recherche directe.....126

 Ajout d'une zone de recherche inversée.....127

 Ajout d'un enregistrement hôte A.....128

 Ajout d'un enregistrement Canonical Name (CNAME).....128

 Ajout d'un sous-domaine _tcp129

 Ajout d'un sous-domaine _ipp129

 Ajout d'un sous-domaine _sub129

 Ajout de l'enregistrement PTR _universal129

 Ajout des enregistrements PTR, SRV et TXT130

 Ajout d'un sous-domaine _ipps..... 131

 Ajout d'un sous-domaine _sub pour le sous-domaine _ipps 131

 Ajout de l'enregistrement PTR _universal pour le sous-domaine _sub132

 Ajout des enregistrements PTR, SRV et TXT pour le sous-domaine _ipps.....132

 Ajout d'un sous-domaine _udp.....133

 Ajout d'un sous-domaine _udp-sd..... 134

 Ajout des enregistrements PTR _services, b, et lb pour le sous-domaine _dns-sd.....134

 Configuration d'un transitaire DNS135

 Délégation d'un domaine136

 Configuration de BIND en vue de l'utilisation d'AirPrint.....136

 Création de fichiers de clés136

 Création de fichiers named.conf136

 Création de fichiers de zones de recherche directe137

 Création de fichiers de zones de recherche inversée138

Référencement des fichiers de zones dans le fichier named.conf.....	139
Lancement du service ISC BIND	139
Autres considérations liées à la configuration des serveurs DNS	139
Création de profils via Apple Configurator	140
Présentation des outils de ligne de commande pour la configuration des serveurs DNS.....	141
Configuration de la solution Impression à la demande avec rf IDEAS.....	142
Installation de l'adaptateur rf IDEAS Ethernet 241.....	142
Configuration de rf IDEAS Ethernet 241 avec l'outil de détection rf IDEAS.....	143
Configuration de rf IDEAS Ethernet 241 avec l'outil de gestion des adaptateurs Impression à la demande Lexmark	143
Configuration des lecteurs de badges rf IDEAS	144
Configuration de profils de clients.....	144
Configuration de l'authentification de l'utilisateur	144
Configuration des fonctions de la console d'infogérance d'impression	145
Utilisation de l'impression à la demande	145
Envoi de travaux d'impression depuis votre ordinateur	145
Sortie de travaux d'impression via l'imprimante	146
Impression de travaux via rf IDEAS	146
Configuration de l'agent de gestion de l'imprimante locale pour LPM.....	147
Dépannage.....	151
Dépannage de la solution d'infogérance d'impression Lexmark.....	151
Dépannage de la configuration des périphériques mobiles.....	160
Dépannage de la solution d'infogérance d'impression sans serveur Lexmark.....	168
Annexe.....	174
Avis.....	224
Index.....	226

Vue d'ensemble

Utilisez la solution Lexmark™ Print Management (LPM) On-Premises pour envoyer vos travaux d'impression depuis n'importe où vers une file d'attente d'impression centrale. Vous pouvez imprimer vos travaux en toute sécurité sur n'importe quelle imprimante Lexmark du système.

La solution prend en charge les fonctions suivantes :

- Authentification des utilisateurs en cas d'utilisation des fonctions standard de l'imprimante (copie, télécopie, e-mail et numérisation vers un site FTP ou un réseau).
- Autorisation accordée à un autre utilisateur (appelé délégué) pour imprimer vos travaux.
- Authentification à l'aide de votre badge, carte, code PIN ou nom d'utilisateur et mot de passe.
- Définition de quotas utilisateur et suivi de l'utilisation.
- Envoi de travaux d'impression via la fonction logicielle AirPrint.

Avec la plateforme Lexmark Document Distributor (LDD), vous pouvez envoyer vos fichiers vers le serveur en toute sécurité depuis les éléments ci-après, au niveau desquels ils sont conservés avant leur impression :

- Ordinateur
- Périphérique mobile
- Courrier électronique
- AirPrint
- Autres systèmes pouvant envoyer des travaux d'impression vers une file d'attente d'impression Windows

En fonction de votre configuration, les travaux non imprimés au terme d'une période spécifiée sont automatiquement supprimés.

La solution peut également être utilisée pour effectuer les opérations suivantes :

- Suivre les travaux d'une imprimante connectée au poste de travail à l'aide du port USB.
- Laisser les postes de travail imprimer les travaux stockés localement, puis les récupérer sur n'importe quelle imprimante à l'aide du module complémentaire de la solution Impression à la demande sans serveur LPM. Pour plus d'informations, reportez-vous à la section [« Configuration de l'enregistrement client sans serveur » à la page 209](#).

Pour obtenir des informations sur l'impression à l'aide de cette solution, reportez-vous au *Guide de l'utilisateur de Lexmark Print Management On-Premises*.

Ce document fournit des instructions sur la configuration et le dépannage de la solution.

Composants système

- **Lexmark Document Distributor** : permet de capturer, de traiter et d'acheminer les documents.
- **Solution d'infogérance d'impression Lexmark** : vous permet d'envoyer des travaux depuis n'importe où sur une file d'attente d'impression centrale, puis de récupérer vos documents en toute sécurité sur n'importe quelle imprimante Lexmark du système.
- **Base de données** : conserve les informations sur les clients, les solutions, les paramètres et les travaux. La base de données peut être Microsoft SQL Server ou Firebird®.
- **Répertoire d'utilisateurs** : stocke les informations sur les utilisateurs et les groupes. Le répertoire d'utilisateurs peut être n'importe quel répertoire compatible LDAP ou la base de données LPM.
- **Applications eSF (Embedded Solutions Framework)** : fournit les boutons et les invites de l'interface utilisateur Impression à la demande, gère l'authentification, et suit les activités de copie, télécopie, e-mail et numérisation.

Configuration requise

Matériel requis

- Processeur Quad Core Intel Xenon ou AMD Opteron de type double 2,5 GHz minimum.
- Mémoire RAM disponible s'élevant à 8 Go minimum
- Espace de disque dur disponible sur le serveur s'élevant à 40 Go minimum.

Logiciels recommandés

- Système d'exploitation Windows Server 2012 ou version ultérieure.
- Système d'exploitation Windows Server 64 bits.
- Antivirus fournissant un contrôle d'accès complet au chemin d'installation de LDD.
- Logiciel de conversion de documents type Microsoft Office, OpenOffice ou LibreOffice. Le logiciel de conversion de documents est nécessaire uniquement si vous installez la solution Lexmark Print. Pour plus d'informations sur la conversion de documents, reportez-vous à la section « [Dépendances du logiciel de conversion de documents](#) » à la page 29.

Matériel recommandé pour Impression à la demande

- Espace disponible pour le chemin cible de la variable d'environnement **ALLUSERSPROFILE** d'au moins 1 Go pour les fichiers de sauvegarde.

Remarque : Le chemin par défaut est **C:\ProgramData**.

- Disque dur du serveur haute vitesse avec faible latence.

ALLUSERSPROFILE

ALLUSERSPROFILE est une variable d'environnement de Windows qui indique le dossier dans lequel stocker les données d'application partagées par tous les utilisateurs. En général, cette variable est mappée sur **C:\ProgramData**.

Pour connaître la valeur exacte, procédez comme suit :

A l'invite de commande, saisissez la commande suivante :

```
>echo %ALLUSERSPROFILE%
```

Configuration requise pour le serveur LDD

Pour obtenir une liste des exigences serveur et réseau LDD, reportez-vous au *Guide de l'administrateur de Lexmark Document Distributor*.

Le tableau suivant indique les versions de LPM compatibles avec des versions spécifiques de LDD :

Version de la solution d'infogérance d'impression Lexmark	Version de Lexmark Document Distributor
2.13	5.7
2.12	5.6
2.11	5.5
2.10	5.4
2.9	5.3
2.8	5.2
2.7	5.1

Version de la solution d'infogérance d'impression Lexmark	Version de Lexmark Document Distributor
2.6	4.9
2.5.1.2 ou plus	
2.5.1.1 ou antérieure	4.8.5
2.4	

Applications Embedded Solutions Framework (eSF) prises en charge

Remarque : Pour plus d'informations sur les imprimantes e-Task, reportez-vous à la section « [Modèles d'imprimante pris en charge](#) » à la page 26.

Solution	Application eSF	Description	Structure eSF compatible
LDD	advancedprompt	Fournit des invites de base à l'utilisateur sur le panneau de commandes de l'imprimante	<ul style="list-style-type: none"> • e-Task 5 • e-Task 4 • e-Task 3

¹ Pour plus d'informations sur les versions des applications eSF, consultez les *Notes de version*.

Solution	Application eSF	Description	Structure eSF compatible
Impression à la demande	badgeauth	Authentifie au moyen d'un badge Remarque : Cette application n'est nécessaire que si vous utilisez un badge pour l'authentification.	<ul style="list-style-type: none"> e-Task 2 (Non pris en charge)
	badgeauth	Bloque l'imprimante jusqu'à ce qu'un utilisateur s'authentifie au moyen d'un badge, d'un code PIN, voire d'un nom d'utilisateur et d'un mot de passe. Remarques : <ul style="list-style-type: none"> Cette application n'est nécessaire qu'en cas de sécurisation de l'écran d'accueil de l'imprimante. Après une mise à niveau vers LPM 2.5.2 ou version ultérieure, configurez manuellement chaque application badgeauth afin de procéder au déploiement sur la gamme d'imprimantes cibles. 	<ul style="list-style-type: none"> e-Task 4 e-Task 3
	cardAuth	Bloque l'imprimante jusqu'à ce qu'un utilisateur s'authentifie au moyen d'un badge, d'un code PIN, voire d'un nom d'utilisateur et d'un mot de passe. Remarque : Cette application n'est nécessaire qu'en cas de sécurisation de l'écran d'accueil de l'imprimante.	e-Task 5
	deviceusage	Fournit l'ensemble des données d'utilisation de l'imprimante. Remarques : <ul style="list-style-type: none"> Cette application n'est nécessaire qu'en cas de suivi de l'utilisation de l'imprimante. Après une mise à niveau vers LPM 2.5.2 ou version ultérieure, configurez manuellement chaque application Utilisation du périphérique afin de procéder au déploiement sur la gamme d'imprimantes cibles. 	<ul style="list-style-type: none"> e-Task 2 (Non pris en charge) e-Task 2 (Non pris en charge)
	deviceusage	Fournit l'ensemble des données d'utilisation de l'imprimante. Remarques : <ul style="list-style-type: none"> Cette application n'est nécessaire qu'en cas de suivi de l'utilisation de l'imprimante. Après une mise à niveau vers LPM 2.5.2 ou version ultérieure, configurez manuellement chaque application Utilisation du périphérique afin de procéder au déploiement sur la gamme d'imprimantes cibles. 	<ul style="list-style-type: none"> e-Task 5 e-Task 4 e-Task 3
	omnikey5427ckdriver	Pilote du lecteur de cartes Omnikey Remarque : Cette application n'est nécessaire qu'en cas d'utilisation d'un lecteur de cartes Omnikey configuré en mode CCID (par défaut).	<ul style="list-style-type: none"> e-Task 5 e-Task 4

¹ Pour plus d'informations sur les versions des applications eSF, consultez les *Notes de version*.

Solution	Application eSF	Description	Structure eSF compatible
Impression à la demande	omnikeydriver	Pilote du lecteur de cartes Omnikey Remarque : Cette application n'est nécessaire qu'en cas d'utilisation de lecteurs de cartes Omnikey 5321, 5125 ou 5325 configurés en mode CCID (par défaut).	<ul style="list-style-type: none"> e-Task 3
	guestlaunch	Fournit l'authentification pour la fonction Impression invité Remarques : <ul style="list-style-type: none"> Cette application n'est nécessaire que si vous utilisez la fonction Impression invité. Reportez-vous à la section Périphériques non pris en charge pour l'impression invité. 	<ul style="list-style-type: none"> e-Task 5 e-Task 4 e-Task 3
	printCryption2	Déchiffre les travaux d'impression chiffrés lors de l'utilisation de l'Impression sécurisée Remarque : Cette application n'est nécessaire que si vous utilisez la fonction Impression sécurisée.	<ul style="list-style-type: none"> e-Task 5 e-Task 4 e-Task 3

¹ Pour plus d'informations sur les versions des applications eSF, consultez les *Notes de version*.

Configurations facultatives

Configuration d'Impression à la demande avec un adaptateur rf IDEAS Ethernet 241

Remarque : Pour de plus amples informations sur la configuration de rf IDEAS, reportez-vous à la section « [Configuration de la solution Impression à la demande avec rf IDEAS](#) » à la page 142.

Avant de commencer, assurez-vous que LPM version 2.3.11 ou ultérieure fonctionne correctement.

- Au minimum un adaptateur rf IDEAS Ethernet 241 (série ou série et USB) avec microcode version 1.1 ou ultérieure

Remarque : L'outil de détection rf IDEAS nécessite un microcode version 2.02 ou ultérieure.

- Imprimantes compatibles réseau prenant en charge les types de documents requis

Configuration des serveurs DNS

Configurez les serveurs DNS pour AirPrint, la recherche de services pour LPM ou pour répondre à des demandes DNS monodiffusion émanant d'un périphérique compatible AirPrint.

Remarque : Pour plus d'informations sur la configuration des serveurs DNS, reportez-vous à la section « [Configuration des serveurs DNS](#) » à la page 126.

- Microsoft Windows Server (2012 avec derniers service packs)
- Périphérique Apple doté d'AirPrint (sous iOS 6.2 ou version ultérieure ou OS X 10.7 ou version ultérieure)
- BIND for Windows, le cas échéant

Remarque : Vous pouvez télécharger le package d'installation BIND sur le site Web Internet Systems Consortium. Pour de plus amples informations, veuillez accéder à <https://www.isc.org>.

Présentation de la solution Lexmark Print Management

Présentation de l'architecture de la solution

Le schéma suivant illustre un environnement Microsoft SQL Server partagé avec un module d'équilibrage de charge matériel et des serveurs de groupe de travail :

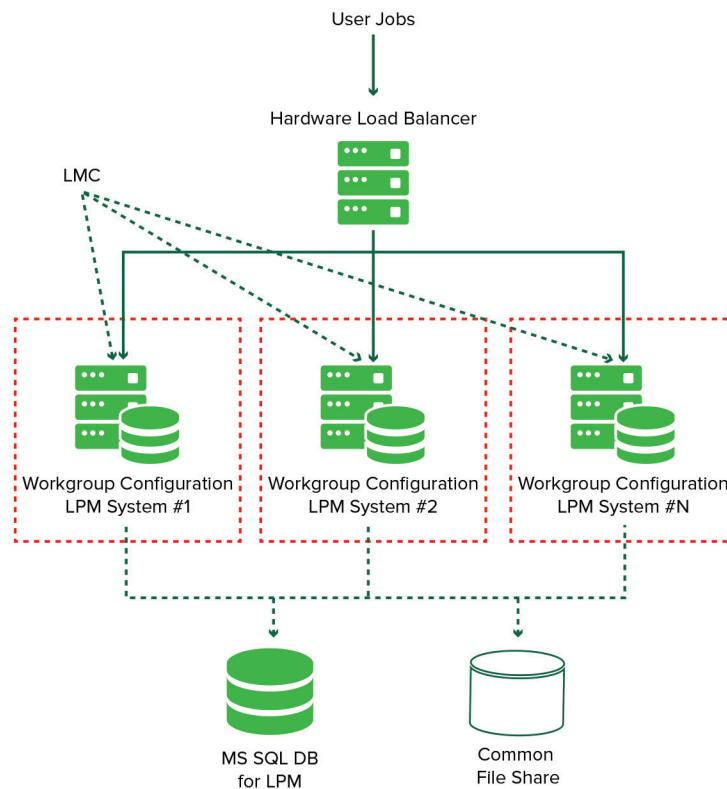

Remarque : Nous vous recommandons d'utiliser une configuration dans laquelle le script PrintDelete et le service Reports Aggregator s'exécutent sur un seul groupe de travail.

Le schéma suivant illustre un environnement doté d'un centre de données :

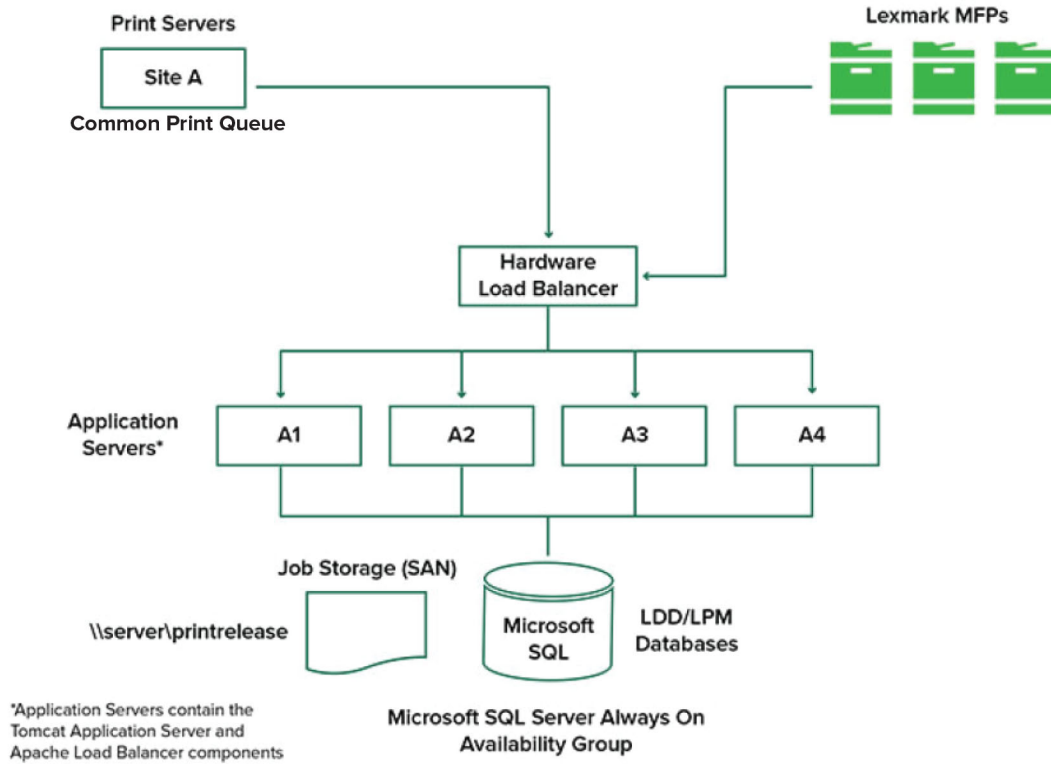

Le schéma suivant illustre un environnement doté de deux centres de données :

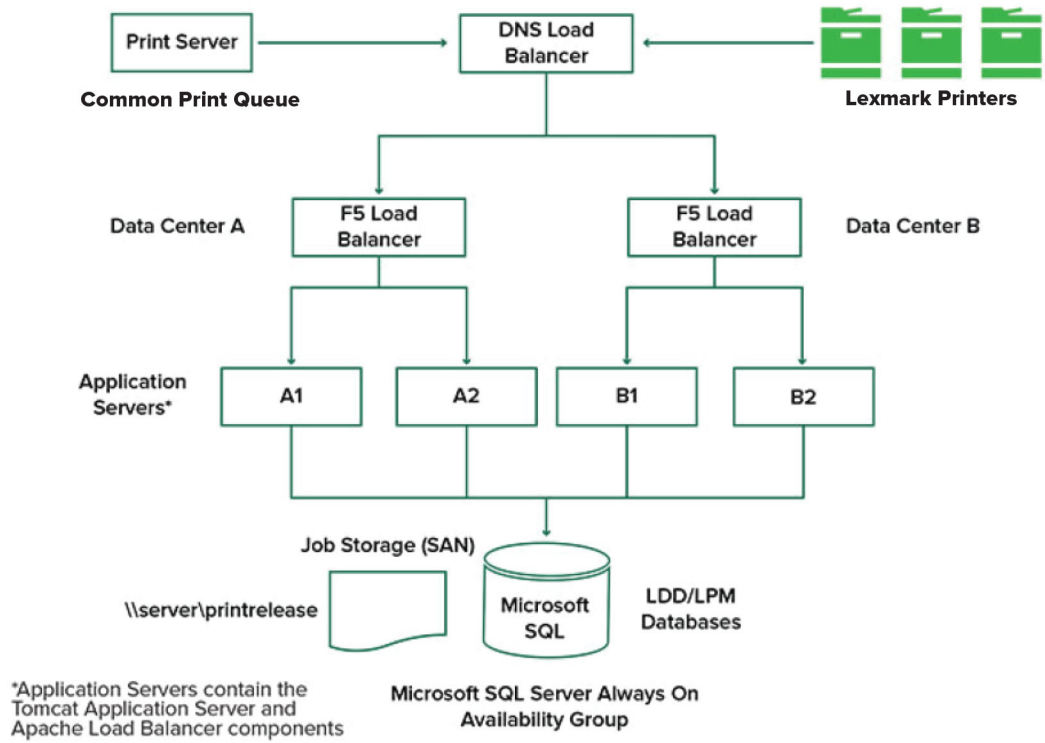

Le schéma suivant illustre un environnement dans lequel LPM est hébergé dans le cloud :

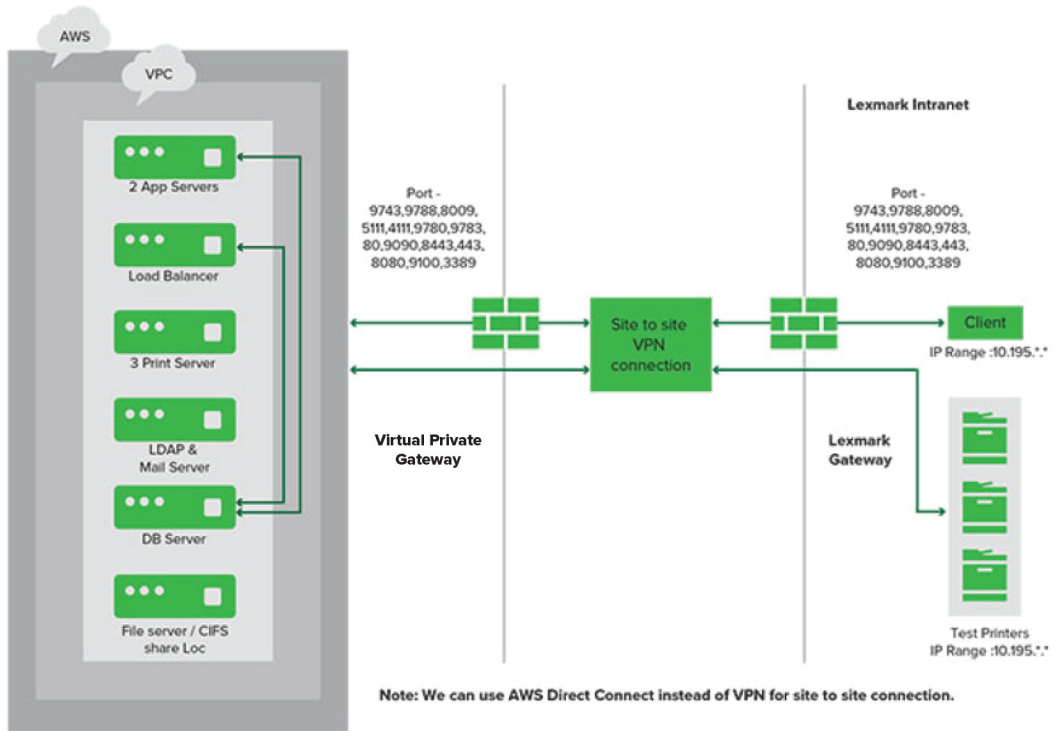

Le schéma suivant illustre un groupe de travail type avec une installation à serveur unique et une base de données Firebird :

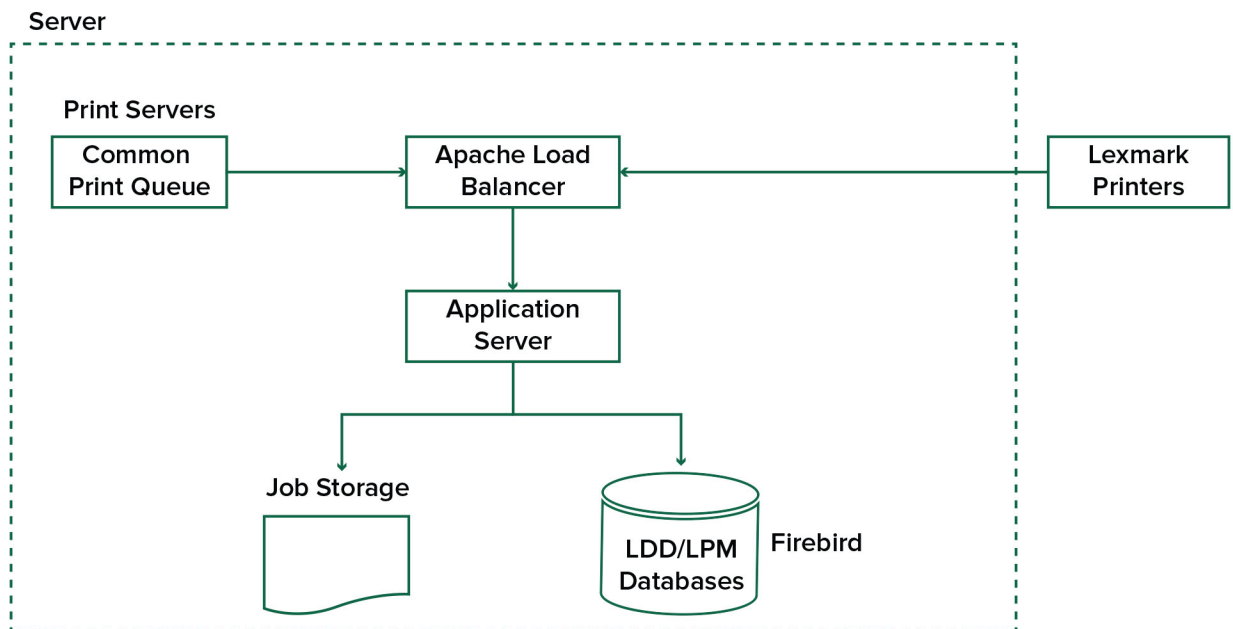

Le schéma suivant illustre l'installation d'un groupe de travail avec des serveurs d'impression et Microsoft SQL Server distincts :

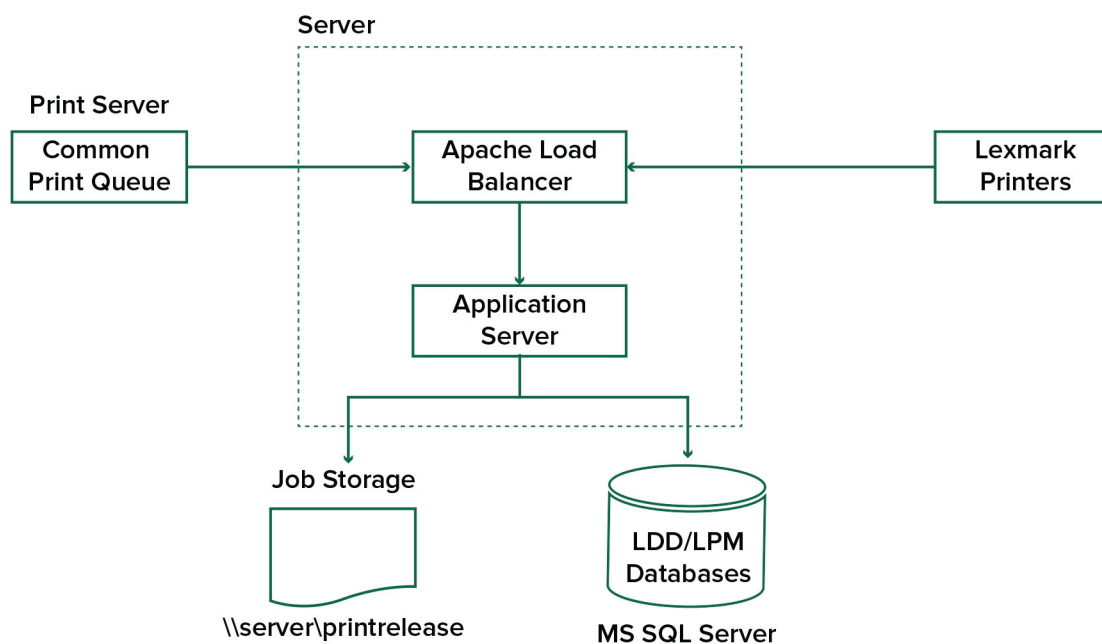

Présentation de l'application Impression à la demande

Impression à la demande est une solution d'impression professionnelle destinée à la gestion des travaux d'impression depuis votre ordinateur ou votre périphérique mobile. Elle prend en charge l'authentification par badge, l'application de quotas et le suivi de l'utilisation.

Si le pilote Lexmark Universal Print Driver (UPD) est configuré pour imprimer vers le port LDD et si un travail est imprimé :

- 1 Impression à la demande capture le nom de connexion Windows de l'utilisateur.
- 2 Le fichier de sortie PostScript® ou PCL® est enregistré sur le serveur avec la date et l'heure.
- 3 Une entrée de table de base de données est créée avec le nom de connexion Windows (USERID), le nom du document et l'heure.

Lorsque le document est imprimé, l'application Impression à la demande est appelée par l'imprimante Lexmark et invite les utilisateurs à s'authentifier à l'aide de leur carte ou de leur badge. Impression à la demande capture les données de la carte, puis compare le numéro du badge ou de la carte avec les entrées du répertoire d'utilisateurs. Les utilisateurs peuvent également s'authentifier manuellement en saisissant leur nom d'utilisateur et leur mot de passe ou leur code PIN.

Si l'entrée est détectée, le nom d'utilisateur est capturé, et la liste des travaux d'impression s'affiche sur l'écran de l'imprimante.

Une fois un travail sélectionné, l'application Impression à la demande imprime les travaux sélectionnés, puis supprime les fichiers et les entrées de base de données pour les travaux imprimés. Les travaux non imprimés sont conservés pendant le délai configuré, puis supprimés.

Quel que soit l'utilisateur qui imprime le travail, ce dernier est par défaut automatiquement supprimé du serveur après impression. Cependant, si la fonction de réimpression est activée, elle permet de mettre en attente les travaux d'impressions sortis pendant un délai supplémentaire avant qu'ils soient automatiquement supprimés. Les statistiques des travaux incluent l'ID utilisateur de la personne qui a imprimé le travail.

Remarques :

- Si la fonction Comptabilisation des documents est activée, toutes les transactions associées aux travaux sont transmises au serveur d'application. Les données sont stockées dans une base de données à des fins de création de rapports administratifs.
- Plusieurs rapports sont disponibles à des fins d'analyse et peuvent être générés de manière ponctuelle ou planifiés selon des intervalles définis.

Si vous utilisez un ordinateur Mac, configurez le partage d'imprimante. Pour plus d'informations, reportez-vous à la section [« Envoi de travaux depuis un ordinateur Mac » à la page 207](#).

Présentation de la fonction mobile

Les utilisateurs peuvent soumettre et imprimer des travaux à l'aide de leurs périphériques mobiles (smartphones et tablettes, par exemple) en utilisant la messagerie électronique ou une application mobile.

Les utilisateurs peuvent envoyer un e-mail à un compte surveillé par Lexmark Email Watcher. Lorsqu'un e-mail arrive, il est envoyé au serveur LDD, puis converti sous forme de document imprimable selon les paramètres de conversion prédéfinis et spécifiques à l'utilisateur. Il peut être imprimé immédiatement sur une imprimante spécifiée par l'utilisateur, ou intégré avec la solution Impression à la demande Lexmark et imprimé ultérieurement.

L'application Lexmark Print et le plug-in Service d'impression Lexmark peuvent également être utilisés pour soumettre des documents au serveur. L'application Lexmark Print permet aussi d'imprimer des travaux sur une imprimante. Elle se révèle utile pour les imprimantes Lexmark ne prenant pas en charge les applications eSF ou pour les imprimantes tierces. L'application Lexmark Print offre un accès aux travaux des utilisateurs connectés et à tous les comptes délégués.

Remarque : L'application Lexmark Print et le plug-in Service d'impression Lexmark peuvent être téléchargés à partir de Google Play® Store ou de l'App Store.

Pour plus d'informations, reportez-vous à la section [« Configuration des périphériques mobiles » à la page 60](#).

Présentation de l'authentification de l'utilisateur et de la délégation

Vous contrôlez pleinement votre environnement d'impression lorsque vous intégrez l'authentification des utilisateurs au niveau de l'imprimante ou de l'imprimante multifonction. LPM peut être configuré de façon à obliger les utilisateurs à s'authentifier avant de récupérer des impressions ou de réaliser des copies et des numérisations. Imposer l'authentification de l'utilisateur au niveau de l'imprimante renforce la sécurité en garantissant que seul le destinataire prévu récupère les documents. Cette fonction permet également de suivre chaque transaction.

L'utilisateur peut s'authentifier au moyen d'un badge, d'un nom d'utilisateur et d'un mot de passe, ou encore d'un code PIN. Impression à la demande Lexmark prend en charge différents lecteurs de badges.

Dans certains environnements, plusieurs utilisateurs doivent accéder à un ensemble commun de travaux d'impression. Dans un tel environnement, la fonction de délégation peut être configurée. Les utilisateurs peuvent attribuer des délégués pour récupérer leurs travaux d'impression. Par exemple, un cadre peut désigner un assistant en tant que délégué. Lorsqu'un travail est délégué, l'utilisateur qui a imprimé le travail peut le récupérer. Par ailleurs, lorsque des délégués se connectent, ils sont invités à déterminer s'ils souhaitent imprimer leurs propres travaux ou ceux de l'autre utilisateur.

L'authentification de l'utilisateur est conçue pour respecter les exigences de l'environnement dans lequel la solution est installée.

Fiabilité, évolutivité et récupération après sinistre

Équilibrage de charge et redondance

Selon le volume des transactions, l'équilibreur de charge, la base de données et les composants du serveur d'applications peuvent être installés sur un seul serveur ou séparément sur plusieurs serveurs. Bien qu'il soit possible qu'un seul serveur puisse gérer la charge, si le serveur échoue, le système entier devient indisponible. Pour les environnements nécessitant une haute disponibilité, nous vous recommandons d'utiliser plusieurs serveurs, ainsi qu'un équilibreur de charge matériel.

Les serveurs d'équilibrage de charge reçoivent les travaux depuis les clients d'impression, puis les équilibrent entre les serveurs de transaction à l'aide de workers d'équilibrage de charge et d'estimations de charge. L'équilibrage de charge repose sur le nombre de demandes de session.

Remarque : Assurez-vous que le service Lexmark Apache 2.4 est utilisé comme composant d'équilibrage de charge.

Plusieurs serveurs de transaction sont utilisés pour prendre en charge un nombre croissant d'utilisateurs et fournir une redondance garantissant un fonctionnement continu en cas de problème de l'un des serveurs. Le fait de disposer de plusieurs serveurs permet également d'effectuer des tâches de maintenance et de mise à niveau sans mettre l'ensemble du système hors service.

Si Firebird est utilisé pour la base de données, il est alors possible de planifier des sauvegardes système, vous permettant ainsi de restaurer facilement le système en cas de panne.

Le schéma ci-dessous illustre une redondance ou un basculement automatisé à l'aide d'un centre de données unique :

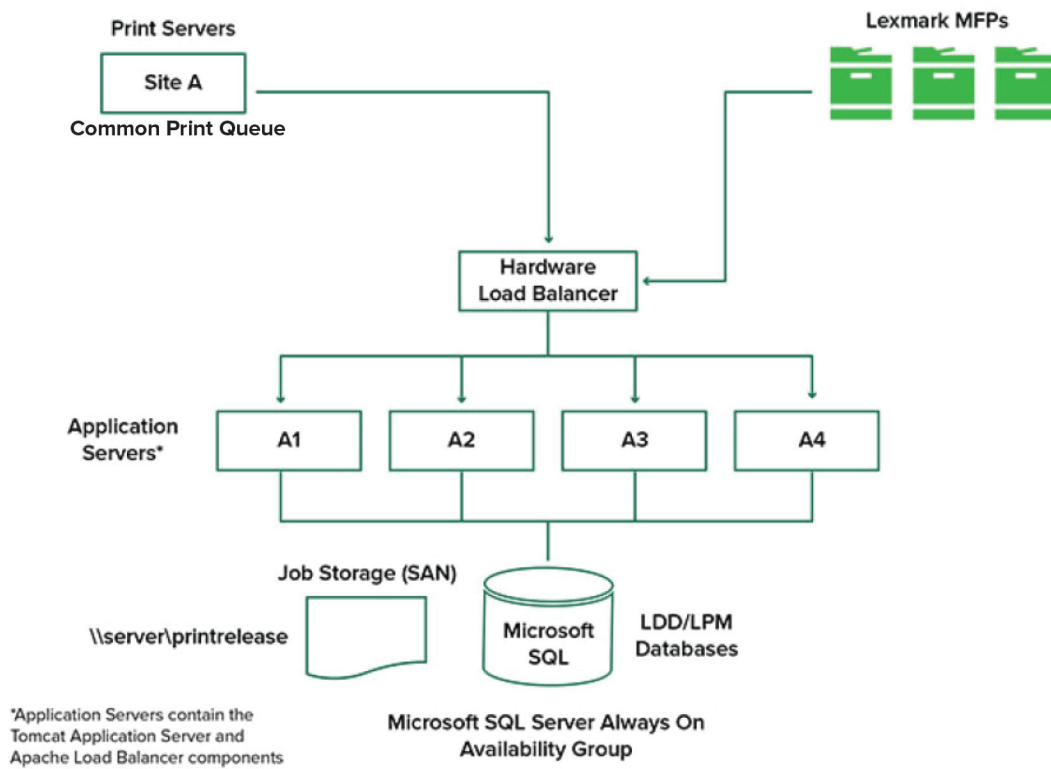

Le schéma ci-dessous illustre une redondance ou un basculement automatisé à l'aide de deux centres de données :

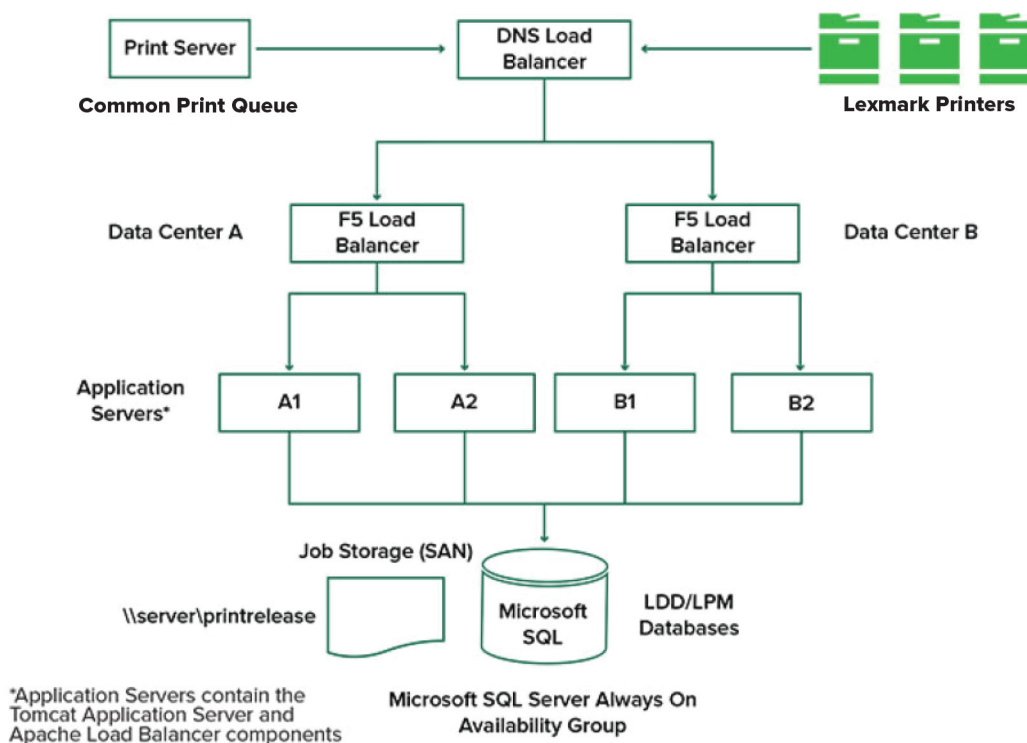

Taille du système et évolutivité

LPM est une solution évolutive capable de prendre en charge plusieurs clients en envoyant les travaux vers le nombre de serveurs requis pour traiter la charge. Le module d'équilibrage de charge sélectionne un serveur pour chaque travail reçu afin de répartir la charge totale et de maintenir les performances du système. L'utilisation de plusieurs serveurs augmente également la fiabilité du système. Si un serveur cesse de fonctionner, le module d'équilibrage de charge dirige les travaux vers d'autres serveurs jusqu'à ce que le serveur problématique soit de nouveau fonctionnel.

Les éléments suivants peuvent être utilisés afin de déterminer le nombre de serveurs requis pour traiter efficacement les travaux :

- **Demande maximale** : généralement le facteur décisif lorsque le délai d'exécution moyen d'une solution est inférieur à 30 secondes.
- **Simultanéité** : généralement le facteur décisif lorsque le délai d'exécution moyen d'une solution est supérieur à 30 secondes. Par ailleurs, si la base de données est installée sur le matériel recommandé et connectée via Gigabit Ethernet, elle peut traiter 200 000 messages consignés par heure. Ce nombre passe à environ 40 000 travaux par heure avec une solution type (cinq messages consignés par travail). Si cette limite est atteinte, il peut être nécessaire d'utiliser plusieurs systèmes LDD.

Demande maximale

Pour déterminer le nombre de serveurs requis pour traiter la charge maximale d'une solution spécifique, utilisez les formules ci-après :

- Taux de travaux par heure dans tout le système = (capacité système en imprimantes) x (travaux par imprimante et par jour) / (durée d'un jour ouvré)
- Demande maximale = 2 x (taux de travaux par heure dans tout le système)
- Nombre minimum de serveurs = (demande maximale) / (débit serveur unique pour la solution actuelle)

Exemple de scénario

Prenons un environnement doté d'une capacité système de 300 imprimantes, chacune traitant en moyenne 100 travaux par jour. Si chaque serveur traite jusqu'à 3 000 travaux par heure avec la solution, alors :

- Déterminez le taux de travaux par heure dans tout le système.
 $(300 \text{ imprimantes}) \times (100 \text{ travaux quotidiens par imprimante}) / (8 \text{ heures par jour}) = 3\,750 \text{ travaux par heure}$
- Déterminez la demande maximale.
 $2 \times (3\,750 \text{ travaux par heure}) = 7\,500 \text{ travaux par heure}$
- Déterminez le nombre minimum de serveurs.
 $(7\,500 \text{ travaux par heure}) / (3\,000 \text{ travaux par heure}) = 2,5 \text{ serveurs}$

Pour pouvoir faire face à une charge maximale avec un délai d'exécution moyen de 30 secondes maximum, votre système doit être équipé de trois serveurs.

Charge de traitement de la solution	Fonctions utilisées	Débit moyen avec un serveur
Type	<ul style="list-style-type: none"> • Traitement d'images • Impression 	6 000 à 8 000 travaux par heure
Grammage élevé	<ul style="list-style-type: none"> • Traitement d'images important • Codes-barres • Processus externes • Travaux Document Producer (formats électroniques) petits à moyens 	2 000 à 3 000 travaux par heure
Très lourde (reconnaissance optique des caractères)	<ul style="list-style-type: none"> • Reconnaissance optique des caractères • Grands travaux Document Producer (formats électroniques) 	100 à 200 travaux par heure

Remarque : Le fait d'utiliser moins de mémoire RAM que la quantité recommandée réduit considérablement le débit. Par exemple, un serveur à deux processeurs avec uniquement 2 Go de mémoire RAM ne peut traiter que 600 à 800 travaux par heure avec une solution lourde. Pour plus d'informations, reportez-vous au *Guide SDK de Lexmark Document Distributor*.

Simultanéité

Chaque serveur répondant aux exigences recommandées peut traiter jusqu'à 30 travaux simultanés émanant de clients. Utilisez la formule suivante pour déterminer le nombre de serveurs nécessaires pour répondre aux exigences en matière de simultanéité :

$$\text{Nombre minimum de serveurs} = (\text{nombre d'imprimantes prévues pour envoyer des travaux en même temps}) / 30$$

Par exemple, si 100 imprimantes sur 300 sont actives en même temps :

$$100 / 30 = 3,33$$

Pour disposer de 100 imprimantes actives pour une solution avec un délai d'exécution moyen de 30 secondes maximum, votre système doit être équipé de quatre serveurs.

Performances à différents emplacements

Les entreprises qui opèrent sur plusieurs sites peuvent faire face à des délais d'exécution plus longs car les données d'impression transitent par le réseau WAN (Wide Area Network). Pour résoudre ce problème, configurez des instances distinctes d'Impression à la demande dans chaque emplacement. Configurez un emplacement en guise de point de collecte principal pour les données de comptabilisation (emplacement parent), puis configurez les autres de manière à obtenir un fonctionnement distinct. Les autres emplacements doivent envoyer les données de rapport à l'emplacement parent selon un planning.

Remarque : Si des instances distinctes sont hébergées sur plusieurs emplacements, configurez le système de manière à permettre aux utilisateurs d'envoyer les travaux d'impression depuis un emplacement, et de les récupérer ailleurs. Dans un tel cas, le travail d'impression transite par le WAN depuis l'emplacement d'origine jusqu'à l'emplacement de destination. L'utilisateur n'a pas besoin de s'enregistrer à nouveau dans le système pour récupérer son travail d'impression.

Détermination de la taille de la base de données et des fichiers et autres considérations

Taille de la base de données

Pour déterminer la taille de la base de données, utilisez les éléments suivants :

(Données de transaction par travail) x (nombre d'utilisateurs) x (nombre type de travaux par jour) x (durée de conservation du travail)

Exemple de calcul

300 octets par travail x 2 000 utilisateurs x 10 travaux par jour x 365 jours = 2,2 Go

Pour prendre en compte les fluctuations au niveau du volume d'impression, nous vous recommandons de doubler ce chiffre.

Taille de l'espace de stockage des travaux

Pour déterminer la taille de l'espace de stockage des travaux, utilisez les éléments suivants :

(Nombre moyen de pages par travail) x (taille par travail) x (nombre d'utilisateurs) x (nombre type de travaux par jour) x (durée de conservation du travail)

Prenons la taille des travaux suivante par page :

- Couleur : 2 Mo
- Monochrome : 200 Ko

Exemple de calcul

5 pages x 2 Mo x 2 000 utilisateurs x 10 travaux par jour x 1 journée = 200 Go

Pour prendre en compte les fluctuations au niveau de la taille moyenne des travaux, nous vous recommandons de doubler ce chiffre.

Bande passante réseau estimée

Prenons la taille des travaux suivante par page :

- Couleur : 2 Mo
- Monochrome : 200 Ko

Pour déterminer la bande passante réseau estimée, utilisez les éléments suivants :

- 1 $Y = (\text{nombre de pages par jour} \times \{(\% \text{Couleur} \times 2 \text{ Mo}) + (\% \text{Mono} \times 0,5 \text{ Mo})\}) / \text{heures de travail par jour}$
- 2 $(Y / 3\,600) \times 2$

Cette formule vous permet d'obtenir une première indication du trafic réseau en Mo par seconde. Elle inclut des éléments susceptibles de causer des fluctuations importantes. Par exemple, si des travaux sont envoyés régulièrement au fil de la journée.

Autres considérations

Base de données Firebird

Firebird est la base de données système par défaut associée à LDD. Cette base de données peut également être utilisée pour LPM. Si Firebird est utilisé, LDD peut être configuré de manière à sauvegarder automatiquement le système de manière régulière. Cette configuration vous permet de restaurer facilement le système en cas de dysfonctionnement.

Stockage des travaux

Pour les environnements de plus grande taille composés de plusieurs serveurs d'applications, nous recommandons de stocker les travaux sur un réseau SAN (Storage Area Network), tandis que pour les environnements à serveur unique, un lecteur local pour le stockage des travaux suffit généralement. Quel que soit l'emplacement de stockage des travaux, des mesures de protection doivent être mises en place pour éviter toute perte de données.

Serveur d'impression

Les serveurs d'impression Windows revendiquent la prise en charge de 10 000 utilisateurs.

Présentation du suivi, de la création de rapports et des quotas

Suivi

La solution Comptabilisation des documents Lexmark assure le suivi des transactions effectuées par les utilisateurs sur les périphériques et stocke ces informations de manière centralisée à des fins de création de rapports. Bien que l'application Impression à la demande ne propose que le suivi des transactions d'impression à la demande, la solution Comptabilisation des documents Lexmark inclut le suivi des fonctions de copie, de télécopie, d'e-mail et de numérisation.

Les données d'utilisation suivies sont les suivantes :

- Nom d'utilisateur (si l'authentification est activée)
- Type de travail
- Nom du travail (si cette option est activée)
- Date et heure
- Métadonnées du travail (par exemple, nombre de pages, couleur ou noir et blanc, recto ou recto verso, etc.)

Remarque : Pour éviter les doublons dans la base de données pour une seule transaction, assurez-vous que les fonctions Utilisation du périphérique et Impression à la demande n'effectuent pas un suivi simultané.

Rapports

Divers rapports peuvent être exécutés de manière ponctuelle ou planifiée à des fins d'analyse et de création de rapports. Les rapports peuvent être créés sur une période spécifiée à l'aide des données stockées dans la base de données Impression à la demande et produits sous forme de fichiers PDF ou CSV. Les rapports planifiés peuvent être enregistrés ou envoyés par e-mail à des utilisateurs définis.

Rapports Comptabilisation des documents Lexmark

Rapport	Description
x premiers utilisateurs de la fonction Copie	Ces rapports identifient les utilisateurs les plus fréquents.
x premiers utilisateurs de la fonction Télécopie	
x premiers utilisateurs de la fonction Impression	
x premiers utilisateurs de la fonction Numérisation	
x derniers utilisateurs de la fonction Copie	Ces rapports identifient les utilisateurs les moins fréquents.
x derniers utilisateurs de la fonction Télécopie	
x derniers utilisateurs de la fonction Impression	
x derniers utilisateurs de la fonction Numérisation	
Nombre de pages envoyées	Ce rapport affiche le nombre de pages soumises, envoyées par les utilisateurs.
Page supprimée	Ce rapport affiche le nombre de pages non imprimées, puis supprimées.
Recto et recto verso	Ces rapports affichent le nombre de travaux d'impression recto et recto verso.
Couleur et Mono	Ces rapports vous permettent de surveiller l'utilisation des couleurs et d'identifier les utilisateurs qui impriment en couleur et en noir et blanc.
Rapport d'utilisation par service	Ce rapport affiche des informations sur les services des utilisateurs et peut être utilisé pour la planification de l'allocation des coûts.
Rapport d'impression détaillé	Ce rapport affiche la liste des travaux d'impression par utilisateur, ainsi que d'autres détails.
Rapport d'utilisation du périphérique	Ce rapport affiche l'utilisation des différentes fonctions de l'imprimante par périphérique.

Remarque : Les informations contenues dans ce rapport sont fournies à des fins d'analyses statistiques et non à des fins de facturation.

Quotas

LPM permet aux administrateurs de définir des quotas pour le nombre maximum de pages copiées et imprimées pendant une période donnée. Les quotas peuvent être définis par utilisateur ou par groupe. Les quotas d'impression couleur représentent le nombre maximum de pages couleur pouvant être imprimées ou copiées en tant que sous-ensemble du quota total de l'utilisateur ou du groupe. Par exemple, un utilisateur peut imprimer un maximum de 1 000 pages par mois, dont 300 en couleur.

Le nombre restant de pages disponibles peut s'afficher sur l'imprimante à chaque fois qu'un utilisateur utilise l'application Impression à la demande ou la fonction Copie. Les quotas peuvent également permettre un arrêt lorsque la limite allouée est atteinte. Un message informe l'utilisateur que le quota est atteint, mais qu'il est autorisé à poursuivre l'impression.

Présentation de la console d'infogérance d'impression

La solution d'infogérance d'impression Lexmark inclut la console d'infogérance d'impression, un utilitaire basé sur le Web qui vous permet de gérer et de surveiller la solution. La console d'infogérance d'impression est installée avec une icône de bureau sur le serveur lors de l'installation de la solution LPM.

La console d'infogérance d'impression vous permet d'exécuter les tâches suivantes :

- Afficher et gérer les travaux d'impression en cours dans la file d'attente Impression à la demande.
- Afficher et gérer les délégués des utilisateurs et des groupes (utilisateurs autorisés à imprimer des travaux au nom d'un autre utilisateur) si cette fonction est activée dans votre environnement.
- Afficher, gérer et enregistrer des badges, si vous utilisez l'authentification par badge.
- Afficher et gérer les quotas des utilisateurs et des groupes, si les quotas sont activés dans votre environnement.
- Afficher et gérer d'autres postes d'impression (imprimantes sur lesquelles les travaux d'impression peuvent être imprimés à partir d'un MFP donné), si cette fonctionnalité est activée dans votre environnement.

Modèles d'imprimante pris en charge

Imprimantes e-Task 5 ¹	Imprimantes e-Task 4	Imprimantes e-Task 3
<p>MFP avec écran de 7 ou 10"</p> <ul style="list-style-type: none"> • CX625 • CX635 • CX725 • CX730 • CX735 • CX820 • CX825 • CX860 • CX920 • CX921 • CX922 • CX923 • CX924 • CX930 • MX622 • MX632 • MX721 • MX722 • MX725 • MX822 • MX824 • MX826 • MX931 	<p>MFP avec écran de 7 ou 10"</p> <ul style="list-style-type: none"> • CX510 • MX610, MX611 • MX6500e • MX710, MX711 • MX810, MX811, MX812 • MX910, MX911, MX912 <p>MFP avec écran de 4,3"</p> <ul style="list-style-type: none"> • CX410 • MX410, MX510, MX511 <p>Imprimante monofonction avec écran de 4,3"</p> <ul style="list-style-type: none"> • CS510 • MS610de • MS810de, MS812de • MS911 	<p>MFP avec écran de 7 ou 10"</p> <ul style="list-style-type: none"> • 6500e • X548 • X746, X748 • X792 • X925 • X950, X952, X954 <p>Imprimante monofonction avec écran de 4,3"</p> <ul style="list-style-type: none"> • C748 • C792 • C925 • C950

¹ Seules les imprimantes présentant une version du microcode 2 ou ultérieure sont prises en charge.

² Ces imprimantes ne prennent pas en charge les applications eSF utilisées dans les solutions hybrides.

³ Ces imprimantes peuvent être identifiées en tant que modèles « C », « T » ou « W » dans Lexmark Management Console.

⁴ Ces imprimantes monofonctions ne prennent pas en charge l'ensemble des invites traitées par les MFP.

Imprimantes e-Task 5 ¹	Imprimantes X642
<p>MFP avec écran de 4,3"</p> <ul style="list-style-type: none"> • CX522 • CX532 • CX622 • MX421 • MX521 • MX522 • MX432 • MX532 <p>Imprimante monofonction avec écran de 4,3"</p> <ul style="list-style-type: none"> • CS622 • CS632 • CS720 • CS725 • CS730 • CS735 • CS820 • CS921 • CS923 • CS943 • MS622 • MS632 • MS822 • MS824 • MS826 	<p>MFP avec écran de 5,7"</p> <p>X642</p>
<p>¹ Seules les imprimantes présentant une version du microcode 2 ou ultérieure sont prises en charge.</p> <p>² Ces imprimantes ne prennent pas en charge les applications eSF utilisées dans les solutions hybrides.</p> <p>³ Ces imprimantes peuvent être identifiées en tant que modèles « C », « T » ou « W » dans Lexmark Management Console.</p> <p>⁴ Ces imprimantes monofonctions ne prennent pas en charge l'ensemble des invites traitées par les MFP.</p>	

Remarques :

- Pour plus d'informations sur la prise en charge des niveaux de microcode et des périphériques récents, reportez-vous au fichier *Readme*.
- Certains modèles d'imprimantes ne prennent pas en charge les caractères à double octet.

Navigateurs Web pris en charge

- Google Chrome™
- Microsoft Edge
- Mozilla Firefox
- Safari (Mac OS uniquement, pas Windows)

Langues prises en charge

- Portugais brésilien
- Anglais
- Français
- Allemand
- Italien
- Japonais
- Coréen
- Chinois simplifié
- Espagnol
- Chinois traditionnel

Installation de la solution d'infogérance d'impression Lexmark

Lexmark Print Management utilise la plateforme Lexmark Document Distributor (LDD). Avant d'installer LPM, assurez-vous que LDD est installé et que vous pouvez vous connecter via Lexmark Management Console (LMC).

LPM vous permet d'imprimer un travail vers une file d'attente centrale, puis de l'envoyer sur n'importe quel MFP Lexmark configuré de votre réseau. LPM propose diverses fonctionnalités telles que l'authentification par badge, l'application de quotas et le suivi de l'utilisation.

Le programme d'installation de LPM peut être utilisé pour installer l'application Impression à la demande sur une instance LDD existante. Le programme d'installation contient les applications Impression à la demande et Lexmark Print.

Remarques :

- Vous pouvez également installer LPM silencieusement.
- Pour plus d'informations sur la configuration de l'application Lexmark Print avec LPM, reportez-vous à la section « [Configuration des périphériques mobiles](#) » à la page 60.
- Pour plus d'informations sur la configuration de LDD, reportez-vous au *Guide de l'administrateur de Lexmark Document Distributor*.

Dépendances LDD

Lors de l'installation, LPM détecte la version de LDD et le type d'installation. Si la version minimum de LDD n'est pas détectée, le programme d'installation affiche une erreur. Pour plus d'informations sur les versions LPM et LDD compatibles, reportez-vous à la section « [Versions LPM et LDD compatibles](#) » à la page 8.

Remarque : Assurez-vous que le port Lexmark Document Server (surveillance des ports) est installé en vue de l'envoi de pilotes. Pour plus d'informations, reportez-vous à la section « [Installation du logiciel de surveillance des ports LDD](#) » à la page 49.

Dépendances du logiciel de conversion de documents

Des conversions de documents sont requises pour l'envoi de travaux via les applications d'e-mail et mobile. Lors de l'installation, LPM détecte la version du logiciel de conversion de documents installé.

Remarque : Seuls les serveurs d'application nécessitent un logiciel de conversion de documents.

Avant d'exécuter le programme d'installation de LPM, installez une application de conversion de documents prise en charge sur chaque serveur Tomcat ou d'application traitant la conversion de documents. Nous vous recommandons d'installer l'application de conversion de documents avant d'exécuter le programme d'installation de LPM afin que la solution puisse l'utiliser automatiquement.

Logiciels de conversion de documents pris en charge et versions

Application	Versions prises en charge
Microsoft Office	<ul style="list-style-type: none"> • 2016 • 2013 • 2010 • 2007
Apache® OpenOffice	<ul style="list-style-type: none"> • 4.1 • 4 • 3.4
LibreOffice	<ul style="list-style-type: none"> • 6.4.6 • 4 • 3.4

Remarque : OpenOffice ou LibreOffice est requis pour les envois via les applications e-mail ou mobile. Pour améliorer la fidélité d'impression des formats de documents Microsoft Office, utilisez Microsoft Office.

Installation de LPM

Si vous utilisez des méthodes d'envoi des travaux par périphérique mobile ou e-mail, assurez-vous qu'un logiciel de conversion de documents est installé avant de commencer. Pour plus d'informations, reportez-vous à la section « [Dépendances du logiciel de conversion de documents](#) » à la page 29.

Remarque : Impression à la demande ne requiert pas de logiciel de conversion de documents.

1 Sur votre ordinateur, exécutez le programme d'installation de LPM en tant qu'administrateur.

Remarque : Le compte de service doit être ajouté au groupe d'administrateurs local sur le serveur. Si le compte de service ne fait pas partie du groupe d'administrateurs local, procédez comme suit pour modifier les autorisations.

- a** Faites un clic droit sur **C:\Program Files\Lexmark\Solutions** dans l'explorateur de fichiers.
- b** Cliquez sur l'onglet **Sécurité**, puis sur le compte de service.
- c** Cliquez sur **Avancé > Modifier l'autorisation**.
- d** Sélectionnez le compte de service, puis cliquez sur **Remplacer toutes les autorisations d'objet enfant**.
- e** Cliquez sur **OK > Oui**.
- f** Arrêtez et redémarrez le service Lexmark Solutions Application Server.

2 Sélectionnez une langue, puis cliquez sur **OK**.

3 Sélectionnez **Installer**.

4 Lisez et acceptez le contrat de licence, puis cliquez sur **Suivant**.

5 Sélectionnez les composants applicables ci-après, puis cliquez sur **Suivant**.

- **Impression à la demande** : contient les fichiers principaux et les services permettant d'activer Impression à la demande.
- **E-mail** : permet d'envoyer des travaux d'impression par e-mail.

- **Application mobile** : permet de soumettre des travaux d'impression via des périphériques mobiles fonctionnant sur le système d'exploitation iOS et sur la plateforme Android™.
- **AirPrint** : permet de soumettre des travaux d'impression via le logiciel du système d'exploitation Mac OS X et le système d'exploitation iOS à l'aide de la fonction logicielle AirPrint.

Remarque : Pour ajouter un composant après l'installation initiale, exécutez de nouveau le programme d'installation, puis sélectionnez le composant souhaité. Pour plus d'informations sur les composants, reportez-vous à la section « [Index des fichiers et des services](#) » à la page 175.

6 Sélectionnez les options avancées souhaitées ci-après, puis cliquez sur **Suivant**.

- **Mettre à jour la base de données** : exécute les scripts de migration de la base de données Liquibase, puis met à jour les tables et les colonnes de la base de données.

Remarque : Sélectionnez ce paramètre uniquement si vous installez ou mettez à niveau le premier serveur d'application.

- **Installer la solution Impression à la demande** : installe la solution PrintReleasev2.

Remarque : Ce paramètre est sélectionné par défaut. Si vous disposez d'une solution personnalisée propre à votre entreprise, ne sélectionnez pas ce paramètre.

- **Installer la solution mobile** : installe la solution mobile.

Remarque : Sélectionnez ce paramètre pour permettre l'envoi de travaux d'impression via des périphériques mobiles. Si vous disposez d'une solution personnalisée propre à votre entreprise, ne sélectionnez pas ce paramètre.

7 Spécifiez les informations de la base de données, puis cliquez sur **Suivant**.

Remarques :

- Pour stocker les données Impression à la demande dans la même base de données que LDD, cliquez sur **Importer**.
- Pour stocker les données Impression à la demande dans une base de données Microsoft SQL Server distincte, sélectionnez le type de base de données **MSSQL**.
- Si vous utilisez Microsoft SQL Server, créez une instance et une base de données pour les tables Impression à la demande.

Si vous utilisez la sécurité intégrée en guise de méthode d'authentification, assurez-vous que le nom d'utilisateur et le mot de passe bénéficient des droits suivants :

- Connexion en tant que service
- Privilèges de contrôle total vers le chemin d'installation LDD sur les serveurs d'application
- Propriétaire de la base de données (dbo) vers les tables Impression à la demande Microsoft SQL Server

8 Cliquez sur **Test de connexion**.

9 Spécifiez la base de recherche et les informations d'attributs utilisateur, puis renseignez le nom d'utilisateur et le mot de passe permettant la connexion au serveur LDAP.

Remarques :

- Si vous utilisez LDAPS et SSL, sélectionnez **Ignorer la validation du certificat SSL**.
- Si des informations LDAP sont détectées dans les fichiers de sauvegarde, LPM utilisera ces informations, et pas les valeurs spécifiées dans la fenêtre Informations LDAP.

- Si l'installation est exécutée sur un module d'équilibrage de charge, la fenêtre Informations LDAP est ignorée.

10 Cliquez sur **Installer** > **Terminer**.

Après l'installation de LPM, le lancement du service Lexmark Solutions Application Server peut durer plusieurs minutes selon le serveur. Pour déterminer si le serveur LPM est prêt, procédez comme suit :

- 1 Sur votre ordinateur, ouvrez le **gestionnaire de tâches**.
- 2 Assurez-vous que les performances de processeur Tomcat7 restent sous les 3 % pendant plus de 15 secondes.

Installation de LPM au moyen d'un fichier de sauvegarde

Remarques :

- Avant de commencer, assurez-vous que LDD fonctionne.
- Si LDD est installé au moyen de l'option Restaurer l'installation, créez manuellement le répertoire de travaux d'impression.

- 1 Sur votre ordinateur, exécutez le programme d'installation de LPM en tant qu'administrateur.

Remarques :

- La fonction Sauvegarde nécessite LPM version 2.3.11 ou ultérieure. Si la version minimum prise en charge n'est pas détectée, le programme d'installation désactive la fonction Sauvegarde.
- Pour LPM version 2.4, la version minimum prise en charge de LDD est la version 4.8.5. Pour plus d'informations, reportez-vous à la section « [Versions LPM et LDD compatibles](#) » à la page 8.

- 2 Sélectionnez une langue, puis cliquez sur **OK**.

- 3 Sélectionnez **Sauvegarde uniquement**.

Remarque : Pour vous assurer que la configuration LDD et LPM actuelle est disponible lors de l'installation, exécutez le processus de sauvegarde avant de mettre le système LDD hors ligne.

- 4 Effectuez l'une des opérations suivantes :

Mise à niveau depuis LPM version 2.8 ou ultérieure

- a Mettez à niveau LDD. Pour plus d'informations sur la mise à niveau de LDD, reportez-vous au *Guide de l'administrateur de Lexmark Document Distributor*.
- b Exécutez de nouveau le programme d'installation de LPM, puis sélectionnez **Inclure la sauvegarde pendant l'installation** > **Installer**.

Mise à niveau depuis LPM version 2.7 ou antérieure

- a Accédez au fichier de propriétés.
 - En cas de mise à niveau depuis LPM version 2.7 ou antérieure avec sauvegarde, ou depuis la version 2.5 ou antérieure, accédez au fichier `<install-dir>\Lexmark\Solutions\apps\idm\WEB-INF\classes\idm-production-config.properties`. Ici, `<install-dir>` correspond au dossier d'installation de LDD.
 - En cas de mise à niveau depuis LPM version 2.5.0 ou antérieure, accédez au fichier `<install-dir>\Lexmark\Solutions\apps\MFPAuth\WEB-INF\classes\database.properties`, où `<install-dir>` correspond au dossier d'installation de LDD.

- Si vous effectuez une mise à niveau de LPM version 2.5.0 ou versions antérieures vers LPM version 2.5.1 ou versions ultérieures à l'aide de la base de données Firebird, procédez comme suit :
 - 1 Accédez au dossier `<install-dir>\Lexmark\Solutions\apps\printrelease\WEB-INF\classes\database.properties`, où `<install-dir>` correspond au dossier d'installation de LDD.
 - 2 Mettez à jour `database.PIN.datasource=PIN` vers `database.PIN.datasource=SOLUTIONINFO`.
- En cas de mise à niveau depuis LPM version 2.3.13 ou antérieure, ou depuis la version 2.3.8 vers 2.3.15, puis vers la version 2.6, accédez au fichier `<install-dir>\Lexmark\Solutions\apps\printrelease\WEB-INF\classes\database.properties`. Ici `<install-dir>` correspond au dossier d'installation de LDD.

b Effectuez l'une des opérations suivantes :

- En cas de mise à niveau depuis LPM version 2.7 ou antérieure avec sauvegarde, ajoutez les éléments suivants dans le fichier `idm-production-config.properties` :
 - `lpma-job-data-collector, ClientSecret`
 - `esf-device-usage, ClientSecret`
 - `idm-client, ClientSecret`
 - `esf-cardauth-app, ClientSecret`
 - `idp.client_credentials.EntryNumber=ClientID, ClientSecret, public`

Où :

- `EntryNumber` correspond au numéro d'entrée.
- `ClientID` correspond à l'ID client.
- `ClientSecret` correspond au secret du client.

Par exemple, `idp.client_credentials.1=lpma-job-data-collector, 4054bd0a-95e0-11ea-bb37-0242ac130002, public`.

Remarques :

- Si le fichier contient des ID et des secrets de clients existants, continuez la numérotation.
- Générer des identificateurs uniques universels (UUID) pour les secrets du client pour chaque ID client.
- En cas de mise à niveau depuis LPM version 2.5 ou antérieure, accédez au fichier `idm-production-config.properties` et procédez comme suit :
 - Ajoutez `primary` à chaque attribut LDAP. Par exemple, `primary.idm.ldap.url=` et `primary.idm.ldap.base=`.
 - Ajoutez l'attribut LDAP `primary.idm.ldap.domain=\\\"`.
- En cas de mise à niveau depuis LPM version 2.5.0 ou antérieure, ajoutez les éléments suivants dans le fichier `database.properties` au niveau des emplacements de tables appropriés avant d'exécuter la sauvegarde :
 - `database.BADGE.table=PR_BADGE`
 - `database.BADGE.colUserId=USERID`
 - `database.BADGE.colBadgeId=BADGEID`
 - `database.BADGE.type=<dbType>`

Où le paramètre `<dbType>` est défini sur `mssql` ou `fb` selon l'installation actuelle.

- En cas de mise à niveau depuis LPM version 2.3.13 ou antérieure, ajoutez les éléments suivants dans le fichier `database.properties` au niveau des emplacements de tables appropriés avant d'exécuter la sauvegarde :
 - `database.FRAMEWORK.type=<dbType>`
 - `database.WEBAPP.type=<dbType>`
 Où le paramètre `<dbType>` est défini sur `mssql` ou `fb` selon l'installation actuelle.
- En cas de mise à niveau depuis LPM version 2.3.8 vers 2.3.15, puis vers la version 2.6, accédez au fichier `database.properties` et procédez comme suit :
 - Remplacez `\` par `/`.
 - Supprimez les espaces avant et après `=`.
 Par exemple, si la ligne actuelle est `database.WEBAPP.connect = jdbc:firebirdsql:IPaddress\3050:SOLUTIONINFO`, la ligne mise à jour doit être `database.WEBAPP.connect=jdbc:firebirdsql:IPaddress/3050:SOLUTIONINFO`.
- c Mettez à niveau LDD. Pour plus d'informations sur la mise à niveau de LDD, reportez-vous au *Guide de l'administrateur de Lexmark Document Distributor*.
- d Exécutez de nouveau le programme d'installation de LPM, puis sélectionnez **Inclure la sauvegarde pendant l'installation** > **Installer**.

Installation LPM silencieuse

Présentation des paramètres de la base de données pour une installation silencieuse

Remarque : Une installation silencieuse prend en charge uniquement les groupes de travail.

Paramètres de la base de données LDD

Sous Firebird

Paramètre	Description	Valeur requise
<code>_installOption</code>	Type d'installation.	Install
<code>_lddDatabaseType</code>	Type de base de données sur laquelle LDD est installé.	FIREBIRD
<code>_lddLoadBalancerIp</code>	Adresse IP du module d'équilibrage de charge au niveau duquel LDD est installé.	N/A
<code>_lddDatabaseIp</code>	Adresse IP de la base de données interne sur laquelle LDD est installé.	N/A
<code>_lddDatabasePassword</code>	Mot de passe de la base de données.	N/A
<code>_lddDatabasePasswordEncrypted</code>	Mot de passe crypté de la base de données. Si ce paramètre ne s'applique pas, renseignez la valeur de <code>_lddDatabasePassword</code> .	N/A

Pour Microsoft SQL Server

Paramètre	Description	Valeur requise
<code>_installOption</code>	Type d'installation.	Install
<code>_lddDatabaseType</code>	Type de base de données sur laquelle LDD est installé.	MSSQL

Paramètre	Description	Valeur requise
_lddLoadBalancerIp	Adresse IP du module d'équilibrage de charge au niveau duquel LDD est installé.	N/A
_lddDatabasePort	Numéro de port de la base de données Microsoft SQL Server qu'utilise LDD.	N/A
_lddDatabaseIp	Adresse IP de la base de données interne sur laquelle LDD est installé.	N/A
_lddDatabasePassword	Mot de passe de la base de données.	N/A
_lddDatabasePasswordEncrypted	Mot de passe crypté de la base de données. Si ce paramètre ne s'applique pas, renseignez la valeur de _lddDatabasePassword .	N/A
_lddInstanceName	Nom de l'instance de la base de données Microsoft SQL Server qu'utilise LDD.	N/A
_lddDBIntegratedSecurity	Détermine si LDD utilise la sécurité intégrée.	integratedSecurity=true;

Paramètres de la base de données LPM

Sous Firebird

Paramètre	Description	Valeur requise
_DBProduct	Base de données utilisée par LPM.	Base de données interne
_DBProductName	Type de base de données utilisée par LPM.	firebirdsql
_DBIp	Adresse IP ou nom d'hôte de la base de données qu'utilise LPM.	N/A
_DBName	Nom de la base de données qu'utilise LPM.	/3050:SOLUTIONINFO
_DBUsername	Nom d'utilisateur de la base de données qu'utilise LPM.	structure
_DBPassword	Mot de passe de la base de données qu'utilise LPM.	Reportez-vous à l'attribut connectionPassword dans le fichier <install-Dir>\Lexmark\Solutions\apps\wf-Idss\WEB-INF\classes\server.xml , où <install-Dir> correspond au dossier d'installation de LDD.
_DBPasswordEncrypted	Mot de passe crypté de la base de données qu'utilise LPM. Si ce paramètre ne s'applique pas, renseignez la valeur de _DBPassword .	Reportez-vous à l'attribut connectionPassword dans le fichier <install-Dir>\Lexmark\Solutions\apps\wf-Idss\WEB-INF\classes\server.xml , où <install-Dir> correspond au dossier d'installation de LDD.

Pour Microsoft SQL Server

Paramètre	Description	Valeur requise
_DBIp	Adresse IP ou nom d'hôte de la base de données qu'utilise LPM.	N/A
_DBIntegratedSecurity	Si MSSQL utilise la sécurité intégrée.	integratedSecurity=true;
_DBName	Nom de la base de données qu'utilise LPM.	databasename=<DB Name>;

Paramètre	Description	Valeur requise
_DBUsername	Nom d'utilisateur de la base de données.	N/A
_DBPassword	Mot de passe de la base de données.	N/A
_DBDriver	Pilote de la base de données qu'utilise LPM.	com.microsoft.sqlserver.jdbc.SQLServerDriver
_DBDialect	Dialecte de la base de données qu'utilise LPM.	org.hibernate.dialect.SQLServer2008Dialect
_DBValidation-Query	Question utilisée pour valider la base de données.	1
_DBQuartzDriver-Delegate	Pilote Quartz utilisé par LPM.	org.quartz.impl.jdbcjobstore.MSSQLDelegate
_DBForwardS-lashes	Autres caractères à inclure dans Java Database Connectivity pour Microsoft SQL Server.	//
_DBProduct	Base de données utilisée par LPM.	MSSQL
_DBProductName	Type de base de données utilisée par LPM.	sqlserver
_DBPort	Numéro de port de la base de données qu'utilise LPM.	N/A
_DBInstanceName	Nom de l'instance de la base de données Microsoft SQL Server qu'utilise LPM.	N/A
_MSDBName	Nom de la base de données de Microsoft SQL Server.	N/A
_MSDBUserName	Nom d'utilisateur de Microsoft SQL Server.	N/A
_MSDBPassword	Mot de passe de Microsoft SQL Server.	N/A

Paramètres LDAP de LPM

Paramètre	Description	Valeur requise
_LDAPURL	Adresse IP ou nom d'hôte du serveur LDAP.	Utilisez l'un des formats suivants : <ul style="list-style-type: none"> • ldap://IPaddress • ldaps://IPaddress Où IPaddress correspond au nom d'hôte ou à l'adresse IP du serveur LDAP.
_LDAPPort	Numéro du port du serveur LDAP.	N/A
_LDAPSearchBase	Base de recherche du serveur LDAP.	N/A
_LDAPUserAttribute	Attribut utilisateur du serveur LDAP.	N/A
_LDAPUserName	Nom d'utilisateur pour le serveur LDAP lorsque la connexion anonyme est désactivée.	N/A
_LDAPPassword	Mot de passe pour le serveur LDAP lorsque la connexion anonyme est désactivée.	N/A
_LDAPPassword-Confirm	Mot de passe pour le serveur LDAP lorsque la connexion anonyme est désactivée.	N/A

Paramètre	Description	Valeur requise
_LDAPPasswordEncrypted	Mot de passe crypté pour le serveur LDAP lorsque la connexion anonyme est désactivée. Si ce paramètre ne s'applique pas, renseignez la valeur de _LDAPPassword .	N/A
_LDAPAuthMethodState	Méthode d'authentification LDAP.	<ul style="list-style-type: none"> Nom d'utilisateur Anonyme
_LDAPIgnoreSSLCertificateValidationFlag	Désactive la validation du certificat pour LDAP. Ce paramètre est uniquement utilisé en cas d'utilisation de LDAPS.	<ul style="list-style-type: none"> true (ignore le certificat) false (valide le certificat)

Paramètres d'installation de LPM

Paramètre	Description	Valeur requise
_silentEmailComponent	Installe le composant d'e-mail.	<ul style="list-style-type: none"> 1 (installation) 0 (absence d'installation)
_silentMobileComponent	Installe le composant mobile.	<ul style="list-style-type: none"> 1 (installation) 0 (absence d'installation)
_silentAirprintComponent	Installe le composant AirPrint.	<ul style="list-style-type: none"> 1 (installation) 0 (absence d'installation)
_silentInstallPRSolution	Installe la solution Impression à la demande.	<ul style="list-style-type: none"> 1 (installation) 0 (absence d'installation)
_silentInstallMobileSolution	Installe la solution mobile. Remarque : Assurez-vous que le paramètre _silentMobileComponent ou _silentAirprintComponent est défini sur 1.	<ul style="list-style-type: none"> 1 (installation) 0 (absence d'installation)
_silentInstallLiquibase	Exécute la migration Liquibase.	<ul style="list-style-type: none"> 1 (installation) 0 (absence d'installation)

Installation LPM silencieuse

- 1 A l'aide d'un éditeur de texte, créez le fichier **silent-settings.ini**.
- 2 Spécifiez la configuration appropriée.

Exemple de code pour LDD et LPM avec une base de données Firebird et Microsoft SQL Server

Exemple de code pour Firebird

```
_installOption=Install _lddDatabaseType=FIREBIRD _lddLoadBalancerIp=<IP_address>
_lddDatabaseIp=<IP_address> _lddDatabasePassword=<Firebird_Database_Password>
_lddDatabasePasswordEncrypted=<Firebird_Database_Password> _LDAPURL=ldap://<IP_address>
_LDAPPort=<LDAP_port> _LDAPSearchBase=dc=kinton,dc=com _LDAPUserAttribute=sAMAccountName
_LDAPUserName=<username@kinton.com> _LDAPPassword=<Password> _LDAPPasswordConfirm=<Password>
_LDAPPasswordEncrypted=<Password> _LDAPAuthMethodState=Username _DBProduct=Internal Database
_LDDProductName=firebirdsql _DBIp=<IP_address> _DBName=/3050:SOLUTIONINFO
_DBUserName=framework _DBPassword=<Firebird_Database_Password>
_DBPasswordEncrypted=<Firebird_Database_Password> _DBDriver=org.firebirdsql.jdbc.FBDriver
_DBDialect=org.hibernate.dialect.FirebirdDialect _DBValidationQuery=select 1 from RDB
```

```
$DATABASE _DBQuartzDriverDelegate=org.quartz.impl.jdbcjobstore.StdJDBCDelegate
_DBPort=<Port_number> _silentEmailComponent=1 _silentMobileComponent=1
_silentAirprintComponent=0 _silentInstallPRSolution=1 _silentInstallMobileSolution=1
_silentInstallLiquibase=1
```

Exemple de code pour Micro Server

```
_installOption=Install _lddDatabaseType=MSSQL _lddLoadBalancerIp=<IP_address>
_lddDatabasePort=<Port number> _lddDatabaseIp=<IP_address>
_lddDatabaseUsername=ctest@lrdc.lexmark.ds _lddDatabasePasswordEncrypted=<Password>
_lddDBInstanceName= _lddDBIntegratedSecurity=integratedSecurity=true;
_LDAPURL=ldap://<IP_address> _LDAPPort=<Port number> _LDAPSearchBase=dc=kinton,dc=com
_LDAPUserAttribute=sAMAccountName _LDAPUserName=username@kinton.com _LDAPPassword=<Password>
_LDAPPasswordConfirm=<Password> _LDAPPasswordEncrypted=<Password>
_LDAPAuthMethodState=Username _DBIp=<IP_address>
_DBIntegratedSecurity=integratedSecurity=true; _DBName=;databasename=SOLUTIONINFO;
_DBUserName=<Username> _DBPassword=<Password>
_DBDriver=com.microsoft.sqlserver.jdbc.SQLServerDriver
_BBDialect=org.hibernate.dialect.SQLServer2008Dialect _DBValidationQuery=select 1
_DBQuartzDriverDelegate=org.quartz.impl.jdbcjobstore.MSSQLDelegate _DBForwardSlashes=//
_DBProduct=MSSQL _DBProductName=sqlserver _DBPort=<Port_number> _DBInstanceName=
_MSDBName=SOLUTIONINFO _MSDBUserName=<Username> _MSDBPassword=<Password>
_silentEmailComponent=1 _silentMobileComponent=1 _silentAirprintComponent=0
_silentInstallPRSolution=1 _silentInstallMobileSolution=1 _silentInstallLiquibase=1
```

Exemple de code pour un environnement sans serveur

```
_installOption=Install _lddLoadBalancerIp=<IP_address> _lddDatabaseType=FIREBIRD
_lddDatabaseIp=<IP_address> _lddDatabasePasswordEncrypted=<Firebird_Database_Password>
_LDAPURL=ldap://<IP_address> _LDAPPort=389 _LDAPSearchBase=dc=kinton,dc=com
_LDAPUserAttribute=sAMAccountName _LDAPUserName=username@kinton.com _LDAPPassword=<Password>
_LDAPPasswordConfirm=<Password> _LDAPPasswordEncrypted=<Password>
_LDAPAuthMethodState=Username _DBIp=<IP_address>
_DBIntegratedSecurity=integratedSecurity=true; _DBName=;databasename=HYBRID;
_DBUserName=<Username> _DBPassword=<Password>
_DBDriver=com.microsoft.sqlserver.jdbc.SQLServerDriver
_BBDialect=org.hibernate.dialect.SQLServer2008Dialect _DBValidationQuery=select 1
_DBQuartzDriverDelegate=org.quartz.impl.jdbcjobstore.MSSQLDelegate _DBForwardSlashes=//
_DBProduct=MSSQL _DBProductName=sqlserver _DBPort=3341 _DBInstanceName=<Instance_name>
_MSDBIp=<IP_address> _MSDBName=HYBRID _MSDBUserName=<Username> _MSDBPassword=<Password>
_MSDBInstanceName=<Instance_name> _silentEmailComponent=1 _silentMobileComponent=1
_silentAirprintComponent=0 _silentInstallPRSolution=1 _silentInstallMobileSolution=1
_silentInstallLiquibase=1
```

Exemple de code pour LDD et LPM avec une base de données Firebird

```
_installOption=Install _lddLoadBalancerIp=<LB IP Address>
_lddDatabasePassword=<Firebird_Database_Password> _lddDatabasePasswordEncrypted=ENC
(qJj0mHFqIm6dfigOL/57tw==) _lddDatabaseType=FIREBIRD _LDAPURL=<LDAP IP Address>
_LDAPPort=<LDAP Port> _LDAPSearchBase=<LDAP Search Base> _LDAPUserAttribute=<LDAP User
Attribute> _LDAPUserName=<LDAP Username> _LDAPPassword=<LDAP Password>
_LDAPPasswordConfirm=<LDAP Password> _LDAPPasswordEncrypted=ENC (4dw4psQIC/uas/H7HMcqOQ==)
_LDAPAuthMethodState= _DBIp=<DB IP Address> _DBName=/3050:SOLUTIONINFO _DBUserName=framework
_DBPassword=<Firebird_Database_Password> _DBPasswordEncrypted=ENC (qJj0mHFqIm6dfigOL/57tw==)
_DBProductName=firebirdsql _DBDriver=org.firebirdsql.jdbc.FBDriver
_BBDialect=org.hibernate.dialect.FirebirdDialect _DBValidationQuery=select 1 from RDB
$DATABASE _DBQuartzDriverDelegate=org.quartz.impl.jdbcjobstore.StdJDBCDelegate
_DBForwardSlashes= _DBProduct=Internal Database _DBInstanceName= _DBPort=3050 _MSDBName=
_MSDBUserName= _MSDBPassword= _silentEmailComponent=1 _silentMobileComponent=1
_silentAirprintComponent=1 _silentInstallPRSolution=1 _silentInstallMobileSolution=1
_silentInstallLiquibase=1
```

3 Enregistrez le fichier.

4 Dans la ligne de commande, saisissez la commande suivante :

```
LPMinstaller\LexmarkPrintManagement-version.exe /S /SILENTCONFIG=Path\silent-
settings.ini
```

Où :

- **LPMinstaller** correspond au chemin d'accès au programme d'installation de LPM.
- **version** correspond à la version du programme d'installation de LPM.
- **Path** correspond au chemin d'accès au fichier silent-settings.ini.

Présentation de la fonction de sauvegarde du programme d'installation de LPM

La fonction de sauvegarde du programme d'installation copie les fichiers de configuration LPM dans le dossier %allusersprofile%\Lexmark\PrintManagement\backupstore.

Les fichiers suivants sont enregistrés :

Module d'équilibrage de charge	Serveur
<ul style="list-style-type: none"> • ActiveMQ wrapper.conf • Apache2 – httpd.conf – httpd-ssl.conf • Email Watcher – config_EmailWatcher.properties – I4j_EmailWatcher.xml • Service Reports Aggregator Application.properties 	<ul style="list-style-type: none"> • IDM – *.properties – log4j-config.groovy • LPM – *.properties – log4j-config.groovy • Mobile – *.properties – log4j-config.groovy • MFPAuth *.properties • PrintRelease *.properties • wf-ldss – OpenOfficeToPDFClass.properties – MsOfficeDocConvClass.properties

Les fichiers suivants sont enregistrés et utilisés pour préremplir les champs et restaurer les paramètres pendant l'installation :

Module d'équilibrage de charge	Serveur
<ul style="list-style-type: none"> • Email Watcher config_EmailWatcher.properties 	<ul style="list-style-type: none"> • PrintRelease – ldap.properties – ldss.properties – paper.properties – scan.properties • wf-ldss – OpenOfficeToPDFClass.properties – MsOfficeDocConvClass.properties

Si LPM est désinstallé, les fichiers de configuration Apache d'origine sont restaurés. Pour vous assurer que la configuration LPM actuelle est disponible lors de l'installation, exécutez la sauvegarde avant de mettre le système hors ligne.

Présentation du processus de sauvegarde LDAP

Vous trouverez ci-après l'ordre de recherche des informations LDAP :

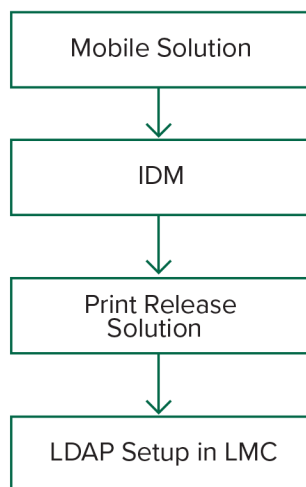

Les informations LDAP sont stockées dans le fichier `%allusersprofile%\Lexmark\PrintManagement\backupRestore\ldapinfo.txt`.

Remarque : Le mot de passe de ce fichier est crypté.

Si des informations LDAP sont détectées à partir d'une source, LPM utilise ces informations pour la sauvegarde et cesse les recherches à partir d'autres sources LDAP. Par exemple, si des informations LDAP sont détectées à partir de la solution Impression mobile, LPM ne lance pas de recherches dans IDM.

Versions prises en charge

La fonction de sauvegarde est disponible pour LDD version 4.8.0 et LPM version 2.3.11 ou ultérieure.

Si vous procédez à une mise à niveau à partir de versions antérieures de LPM, l'installation ne s'effectue pas avant la détection de LDD version 4.8.5 ou ultérieure. Pour plus d'informations, reportez-vous à la section [« Versions LPM et LDD compatibles » à la page 8](#).

Présentation de la base de données

Remarques :

- Les tables Impression à la demande sont créées automatiquement lors de l'installation.
- Il n'est pas nécessaire d'exécuter manuellement les scripts SQL.

Si vous utilisez Microsoft SQL Server, vérifiez les points suivants :

- L'instance et la base de données sont créées à l'aide de la console de gestion de Microsoft SQL Server avant l'exécution du programme d'installation.
- Le compte de base de données utilisé lors de l'accès aux tables d'Impression à la demande est un compte propriétaire de base de données.

Microsoft SQL Server et Firebird

Firebird est la base de données système par défaut associée à LDD et peut également être utilisée avec LPM. Microsoft SQL Server peut également être utilisé comme alternative à Firebird. Pour Microsoft SQL Server, créez manuellement la base de données LPM avant de lancer le programme d'installation de LPM. Pendant l'installation, LPM remplit les différents fichiers de propriétés de base de données LPM avec les chaînes de connexion appropriées. Il crée également automatiquement les tables LPM dans la base de données spécifiée. Selon le type de configuration de l'installation, qui peut être une configuration non sans serveur ou une configuration sans serveur, les sources de données peuvent varier. Dans une configuration non sans serveur, la même base de données est utilisée pour LDD et LPM. Dans une configuration sans serveur, Firebird est utilisé pour LDD et Microsoft SQL Server est utilisé pour LPM.

Remarque : Pour Firebird, les tables sont automatiquement placées dans la base de données **SOLUTIONSINFO**. Pour Microsoft SQL Server, nous vous recommandons d'utiliser le nom du client comme base de données **PRINTRELEASE**.

LPM fait référence aux trois fichiers de propriétés de base de données suivants :

- **<Install-Dir>\Lexmark\Solutions\apps\printrelease\WEB-INF\classes\database.properties** : contient la configuration de base de données référencée par la solution PrintReleasev2 pendant l'exécution.
- **<Install-Dir>\Lexmark\Solutions\apps\lpm\WEB-INF\classes\database-production-config.properties** : contient la configuration de la base de données pour le portail administrateur LPM.
- **<Install-Dir>\Lexmark\Solutions\apps\idm\WEB-INF\classes\database-production-config.properties** : contient la configuration de base de données du service de gestion d'identification.

Par exemple, la configuration de la base de données pour le portail administrateur LPM contient une section de source de données par défaut et secondaire. Dans le cas d'une configuration non sans serveur, les sources de données par défaut et secondaire pointent vers la même base de données. Dans le cas d'une configuration sans serveur, la source de données par défaut pointe vers la base de données LPM Microsoft SQL, et la source de données secondaire vers la base de données LDD Firebird.

Informations de la base de données

Lors de l'installation, LPM détermine les informations de la base de données à partir des fichiers de sauvegarde et préremplit les champs avec les données. Vérifiez que les informations sont correctes. Si aucun fichier de sauvegarde n'est disponible, les champs sont vides.

LPM prend en charge les tâches suivantes :

- Installation du groupe de travail pour LPM et LDD sous Firebird
- Installation sans serveur pour LDD sous Firebird et pour LPM sous Microsoft SQL Server
- Installation complète de LDD et LPM sous Microsoft SQL Server

Remarque : Pour installer la version 2.7 ou ultérieure de LPM sur l'équilibreur de charge, les informations de la base de données doivent être fournies car elles seront utilisées par le service Lexmark Solutions Aggregator.

Nom de l'instance

Si vous utilisez Microsoft SQL Server, vous pouvez spécifier un nom d'instance pour la base de données Impression à la demande. Si le nom d'instance et le numéro de port ne sont pas spécifiés, les valeurs par défaut seront utilisées. Si vous avez modifié le numéro de port, spécifiez-le. Le numéro de port par défaut le plus courant est 1433.

Pour utiliser une instance nommée, saisissez le nom dans le champ Nom de l'instance. La spécification d'un numéro de port est facultative. Toutefois, si vous en spécifiez un, assurez-vous qu'il correspond au nom d'instance spécifié.

Type de sécurité

Sous Microsoft SQL Server, sélectionnez **Sécurité intégrée** pour utiliser l'authentification Windows ou **Microsoft SQL Server**. Si vous sélectionnez **Microsoft SQL Server**, saisissez le nom d'utilisateur et le mot de passe.

Si vous sélectionnez **Sécurité intégrée**, vous devez exécuter le programme d'installation LPM en tant qu'utilisateur disposant des autorisations db_owner pour la base de données. Vous devez ensuite saisir vos informations d'identification dans les champs Nom d'utilisateur et Mot de passe.

Remarque : Lorsque vous sélectionnez **Sécurité intégrée**, tous les services LPM qui communiquent directement avec la base de données sont automatiquement configurés pour utiliser ces informations d'identification.

Mise à jour du mot de passe

Si vous utilisez l'authentification Microsoft SQL Server et si Microsoft SQL Server est uniquement utilisé pour LPM, procédez comme suit :

- 1 A l'aide d'un éditeur de texte, ouvrez les fichiers suivants :
 - **apps\printrelease\WEB-INF\classes\database.properties**
 - **apps\idm\WEB-INF\classes\database-production-config.properties**
 - **apps\lpm\WEB-INF\classes\database-production-config.properties**
 - **apps\MFPAuth\WEB-INF\classes\database.properties**

- 2 Mettez à jour le mot de passe crypté en texte clair :

De :

```
dataSource.password = ENC(T086KjCYKsH7XoInQ1gj/gxj9390+C/g)
```

A :

```
dataSource.password = newpassword
```

Remarque : Le mot de passe est automatiquement crypté après le redémarrage du service Lexmark Solutions Application Server.

- 3 Redémarrez le service Lexmark Solutions Application Server.
- 4 A l'aide d'un éditeur de texte, ouvrez le fichier **services\lpm-reports-service\application.properties**.
- 5 Mettez à jour le mot de passe crypté en texte clair :

De :

```
dataSource.password = ENC(T086KjCYKsH7XoInQ1gj/gxj9390+C/g)
```

A :

```
dataSource.password = newpassword
```

6 Redémarrez le service Lexmark Reports Aggregator.

7 A l'aide d'un éditeur de texte, ouvrez le fichier **services\lpm-user-data-management-service\config\application.properties**.

8 Mettez à jour le mot de passe crypté en texte clair :

De :

```
dataSource.password = ENC(T086KjCYKsH7XoInQ1gj/gxj9390+C/g)
```

A :

```
dataSource.password = newpassword
```

9 Redémarrez le service de gestion des données utilisateur Lexmark.

Utilisation de l'authentification Sécurité intégrée

- 1** Accédez à la boîte de dialogue Services.
- 2** Localisez les éléments suivants :
 - Lexmark Solutions Application Server
 - Lexmark Solutions Apache Agent
 - Service Lexmark Reports Aggregator
- 3** Cliquez avec le bouton droit de la souris sur le service, puis cliquez sur l'onglet **Connexion**.
- 4** Assurez-vous que **Ce compte** est sélectionné, puis saisissez votre mot de passe.
- 5** Cliquez sur **OK**.

Présentation de l'installation LPM à l'aide d'une base de données Microsoft SQL

Pour installer LPM à l'aide de M SQL, il vous faudra ce qui suit :

- 1** L'utilisateur doit être membre du rôle serveur **dbcreator** pour créer les bases de données lors de l'exécution du script.
- 2** Pour l'installation, le compte de service DB doit s'être vu attribuer les rôles suivants :
 - db_ddladmin
 - db_datawriter
 - db_datareader

Présentation des informations LDAP

Pendant l'installation, le programme d'installation de LPM vous permet de saisir les informations LDAP et les écrit aux emplacements appropriés. Les mots de passe sont cryptés dans chaque emplacement. LPM détermine les informations LDAP à partir des fichiers de sauvegarde et préremplit les champs avec les données. Vérifiez que les informations sont correctes. Si aucun fichier de sauvegarde n'est disponible, les champs sont vides.

Remarque : Si des informations LDAP sont détectées dans les fichiers de sauvegarde, le programme d'installation utilise ces informations, puis les renseigne dans la fenêtre Informations LDAP. Vous ne pouvez pas modifier ces informations.

Saisissez les informations LDAP à utiliser pour valider l'accès d'un utilisateur à LPM. Entrez l'URL complète d'accès au serveur LDAP. Par exemple, **ldap://server.company.com** ou **ldap://IPaddress**, où **IPaddress** correspond à l'adresse IP du serveur LDAP.

Remarque : Vous pouvez utiliser LDAP ou LDAPS.

Le numéro de port LDAP est collecté dans un champ séparé et ne doit pas être saisi dans le champ URL. Pour plus d'informations sur les numéros de ports pris en charge pour LDAP et LDAPS, reportez-vous à la section « [Numéros de ports standard pour LDAP et LDAPS](#) » à la page 124. Vous pouvez utiliser une connexion anonyme ou fournir des informations d'identification pour vous connecter au serveur LDAP.

Remarque : De nombreux serveurs Active Directory et LDAP sont configurés de manière à bloquer les demandes de connexion LDAP anonyme. Vérifiez que vos paramètres LDAPS sont correctement configurés.

Si vous utilisez LDAPS, des certificats SSL non approuvés peuvent entraîner l'échec du test. Avant de tenter d'établir une connexion, installez les certificats SSL sur votre serveur. Vous pouvez également définir le programme d'installation de LPM de manière à ce qu'il ignore la validation SSL LDAP en sélectionnant **Ignorer la validation de la certification SSL** lors de l'installation.

La configuration LDAP est facultative pour Impression à la demande, mais requise pour les tâches suivantes :

- Accès à la console d'infogérance d'impression
- Envoi de travaux via un périphérique mobile
- Envoi de travaux via AirPrint

Pendant l'installation, les paramètres LDAP sont écrits sur des fichiers de propriétés. Assurez-vous que les paramètres de la solution sont configurés après l'installation.

Lors de la mise à jour des paramètres LDAP dans un environnement comptant plusieurs domaines, mettez à jour le fichier `ldap.properties` dans le dossier `<install-Dir>\Lexmark\Solutions\apps\printrelease\WEB-INF\classes`, où `<install-Dir>` correspond au dossier d'installation de LPM. Redémarrez le service Lexmark Solutions Application Server après la mise à jour.

Remarques :

- Dans un environnement à plusieurs domaines, assurez-vous que les paramètres LDAP du portail administrateur LPM et du fichier `ldap.properties` correspondent.
- Dans un environnement comptant un seul domaine, seuls les paramètres LDAP des solutions et les paramètres du portail administrateur LPM doivent correspondre.

Installation de certificats SSL LDAP sur le serveur LPM

Si le certificat LDAP est auto-signé, ajoutez-le au référentiel Java.

Remarque : Ceci n'est pas nécessaire pour les certificats signés par l'autorité de certification.

- 1 Depuis l'invite de commande, accédez au dossier `<LDD-Install-Dir>\Lexmark\Solutions\jre\bin`.
- 2 Saisissez `>keytool -import -alias <any-cert-alias> -keystore "<LDD-Install-Dir>\Lexmark\Solutions\jre\lib\security\cacerts" -file "<path-to-cert-file>"`.

où :

- **<LDD-Install-Dir>** est le chemin d'installation de LDD.
- **<any-cert-alias>** est une chaîne alphanumérique unique à utiliser comme alias du certificat dans le référentiel.
- **<path-to-cert-file>** est le chemin d'accès au fichier de certificat.

3 Redémarrez le service Lexmark Solutions Application Server (LSAS).

Configuration des paramètres post-installation

Configuration de plusieurs domaines

Cette section est facultative et s'applique uniquement si votre environnement dispose de plusieurs domaines.

Configuration de la prise en charge de plusieurs domaines pour les solutions

Si la prise en charge de plusieurs domaines est activée dans Configuration des solutions, procédez comme suit :

- 1** A l'aide d'un éditeur de texte, ouvrez le fichier **<install-Dir>\Lexmark\Solutions\apps\printrelease\WEB-INF\classes\ldap.properties**, où **<install-Dir>** correspond au dossier d'installation de LDD.
- 2** Configurez les entrées suivantes :

```
# comma-separated list of all fully qualified domain name (all in lower case, no spaces)
ldap.domainNames=

# determines how we search for direct print user's domain otherwise, use name as is
# 0 = don't search; use name as is
# 1 = stop search at first match
# 2 = search all domains and select only if one match found;
ldap.searchUsers=
```

Remarque : Veillez à ajouter et à configurer les entrées suivantes pour chaque domaine de votre environnement avec les données appropriées.

```
# ldap settings for each domain; all entries required but can be left blank if not
needed/applicable.
# Change <domain> to appropriate value, for example, if domain is
"somegroup.somecompany.com", then
# ldap.somegroup.somecompany.com.server=somevalue
ldap.<domain>.server=
ldap.<domain>.port=

#valid value for the ssl is either 0 or 1
ldap.<domain>.ssl=

ldap.<domain>.searchbase=
ldap.<domain>.domain=
ldap.<domain>.loginuser=
ldap.<domain>.loginpw=
ldap.<domain>.userattr=
ldap.<domain>.mailattr=
ldap.<domain>.homedirattr=
ldap.<domain>.custom1attr=
ldap.<domain>.custom2attr=
ldap.<domain>.custom3attr=

# LPM-Scan To Network settings domain is always required; should be the short domain name
snf.<domain>.domain=
```

```
# user and pw can be left blank if not using a service account
snf.<domain>.user=
snf.<domain>.pw=

# fileshare can be left blank if not using one of the Fileshare destination options
snf.<domain>.fileshare=
```

3 Enregistrez le fichier.

4 Redémarrez le service Lexmark Solutions Application Server.

Configuration de la prise en charge de plusieurs domaines pour le portail utilisateur LPM

1 A l'aide d'un éditeur de texte, ouvrez le fichier *<install-Dir>Lexmark\Solutions\apps\idm\WEB-INF\classes\idm-production-config.properties*, où *<install-Dir>* correspond au dossier d'installation de LDD.

2 Configurez les entrées suivantes :

```
# This section SHOULD always be present
primary.idm.ldap.url=
primary.idm.ldap.base=
primary.idm.ldap.userAttribute=
primary.idm.ldap.userDn=
primary.idm.ldap.password=
primary.idm.ldap.domain=
primary.idm.ldap.custom1attr=
primary.idm.ldap.custom2attr =
primary.idm.ldap.custom3attr =

# Make sure to add and configure the following entries for each domain in your
environment with their appropriate values, where <domain> is the short name for the domain
<domain>.idm.ldap.url=
<domain>.idm.ldap.base=
<domain>.idm.ldap.userAttribute=
<domain>.idm.ldap.userDn=
<domain>.idm.ldap.password=
<domain>.idm.ldap.domain=
<domain>.idm.ldap.custom1attr=
<domain>.idm.ldap.custom2attr =
<domain>.idm.ldap.custom3attr =

# These are the common properties
idm.token.expirationInMinutes=60
idm.token.maxTokensToPrune=1000

idm.lddLoadBalancer=
idm.ldd.baseUri=
grails.server.port.http=
grails.server.port.https=
grails.plugins.springsecurity.portMapper.httpPort=
grails.plugins.springsecurity.portMapper.httpsPort=
tomcat.keystorePath =
tomcat.keystorePassword =

idp.client_credentials.1=
idp.client_credentials.2=
```

3 Enregistrez le fichier.

4 Redémarrez le service Lexmark Solutions Application Server.

Remarque : Si le service Lexmark Solutions Application Server est redémarré, la configuration LDAP se réinitialise à partir du fichier *idm-production-config.properties*. Toute modification apportée à la configuration LDAP au moyen du portail administrateur LPM est annulée. Ceci s'applique uniquement aux versions antérieures à LPM 2.8.

Configuration de l'extension « LPM Cloud for Google Chrome »

1 Sur votre ordinateur, décompressez le package **LPM Premise Chrome Extension**.

Remarque : Pour obtenir le package, contactez votre représentant Lexmark.

2 A l'aide d'un éditeur de texte, ouvrez le fichier **staticVariables.js**.

3 Mettez à jour les variables suivantes :

- **url_idp = x**
- **url_lpm = y**

Où :

- **x** est l'URL IDP
- **y** est l'URL LPM.

Exemples de variables

```
var url_idp = "https://233.233.233.233"  
var url_lpm = "https://233.233.233.233"
```

4 Comprimez l'extension **LPM Premise Chrome Extension** vers un fichier .zip, puis envoyez ce fichier aux utilisateurs pour installation.

Installation de l'extension « LPM Cloud for Google Chrome »

1 Sur votre ordinateur, décompressez le package **LPM Premise Chrome Extension**.

2 Ouvrez **Google Chrome**, puis saisissez **chrome://extensions/**.

3 Définissez le navigateur en mode développeur.

4 Cliquez sur **LOAD UNPACKED**, puis sélectionnez le dossier décompressé de l'extension.

Configuration de l'Infogérance d'impression Lexmark

Accès à Lexmark Management Console

Avant de commencer, vérifiez que les cookies du navigateur Web sont activés.

1 Ouvrez un navigateur Web, puis saisissez l'une des URL suivantes :

- **http://hostname:9780/lmc**
- **https://hostname/lmc**

Où **hostname** correspond au nom d'hôte ou à l'adresse IP du module d'équilibrage de charge.

2 Connectez-vous en tant qu'administrateur.

Remarques :

- Le nom d'utilisateur et le mot de passe par défaut sont **admin**.
- Si Lexmark Management Console est configuré de manière à se connecter à un serveur LDAP, saisissez votre nom d'utilisateur et votre mot de passe LDAP.

Le démarrage de tous les services peut prendre quelques minutes lors de la première exécution du serveur. Si Lexmark Management Console n'est pas immédiatement disponible après le démarrage du système, patientez quelques minutes, puis réessayez.

Modification de l'état du serveur

LPM vous permet de contrôler si les travaux provenant de l'équilibreur de charge sont envoyés vers le serveur en configurant le serveur en ligne et hors ligne. Dans un environnement professionnel, vous pouvez voir l'état de tous les serveurs d'application à partir de l'ensemble des systèmes de groupes de travail sur la page Etat du système depuis la console LMC. Cependant, pour configurer un serveur en ligne ou hors ligne, vous devez vous connecter à la console LMC du serveur spécifique que vous souhaitez gérer.

1 Dans Lexmark Management Console, cliquez sur **Système > Etat système**.

2 Sélectionnez un serveur.

3 Cliquez sur **Mettre en ligne** ou **Mettre hors ligne**.

Remarques :

- Vérifiez que vos imprimantes et serveurs disposent de licences suffisantes. Pour plus d'informations sur l'achat de licences, contactez votre responsable de programme technique Lexmark.
- La mise hors ligne du serveur permet tout de même aux administrateurs de rester connectés au serveur.

Ajout d'un serveur d'impression à un groupe client du logiciel

Configurez le serveur LDD de manière à ce qu'il communique avec le serveur d'impression vers lequel les travaux d'impression sont envoyés. Dans une configuration avec un seul serveur, les adresses IP du serveur LDD et du serveur d'impression sont identiques.

- 1 Dans Lexmark Management Console, cliquez sur l'onglet **Groupes client du logiciel**.
- 2 Dans la section Groupes client du logiciel, sélectionnez **Serveur d'impression**.
- 3 Dans la section Tâches, sélectionnez **Profils de clients**.
- 4 Dans le champ Adresse, saisissez l'adresse IP du serveur d'impression.
- 5 Cliquez sur **Ajouter > Enregistrer**.

Création de la file d'attente Impression à la demande

Installation du logiciel de surveillance des ports LDD

- 1 Depuis le serveur hébergeant la file d'attente Impression à la demande basée sur Windows, accédez au package d'installation de LDD.
- 2 Exécutez **Setup.exe** en tant qu'administrateur.
- 3 Sélectionnez une langue d'installation, puis cliquez sur **OK**.
- 4 Dans la fenêtre Configuration de LDD, sélectionnez **Installer le logiciel client**, puis cliquez sur **Suivant**.
- 5 Sélectionnez **Installer les composants système LDD**, puis cliquez sur **Suivant**.
- 6 Lisez et acceptez le contrat de licence, puis cliquez sur **Suivant**.
- 7 Dans la liste des composants, sélectionnez **Logiciel client** et **Imprimer et envoyer**, puis cliquez sur **Suivant**.
- 8 Sélectionnez un emplacement d'installation, puis cliquez sur **Suivant**.
- 9 Dans la fenêtre Type de logiciel client, sélectionnez le type de logiciel client.
- 10 Dans la fenêtre Installer le logiciel client Lexmark, procédez comme suit :
 - Dans le champ Adresse IP de l'équilibreur de charge, saisissez l'adresse de l'équilibreur de charge.
 - Dans le menu Nom du profil, sélectionnez le profil.
- 11 Cliquez sur **Suivant**.
- 12 Dans la fenêtre Installer le service client Lexmark, procédez comme suit :
 - Sélectionnez **Activer la prise en charge de l'impression sécurisée**.
 - Sélectionnez **Autoriser l'envoi de travaux d'impression non cryptés**.
- 13 Cliquez sur **Suivant > Installer**.
- 14 Si le spouleur d'impression est configuré en tant que ressource de cluster, déplacez le groupe de clusters vers le nœud au niveau duquel le logiciel de surveillance des ports est installé.

- 15 Répétez les étapes 1 à 7 sur le nœud au niveau duquel le logiciel de surveillance des ports est installé.
- 16 Si nécessaire, déplacez de nouveau le groupe de clusters vers le nœud actif d'origine.

Configuration de la file d'attente d'impression

Remarque : Pour chiffrer vos travaux d'impression en toute sécurité, installez UPD version 3.0.

- 1 Sur votre ordinateur, exécutez le programme d'installation administrateur d'UPD.
Remarque : Téléchargez UPD à l'adresse <http://lexmark.com>.
- 2 A l'invite portant sur le type d'installation, sélectionnez **Extraire**, puis décochez **Lancer le logiciel d'installation**.
- 3 Accédez à l'emplacement des fichiers UPD extraits.
Remarque : Nous vous recommandons d'extraire les fichiers à la racine du lecteur C:\ ou dans un répertoire du lecteur C:\.
- 4 Cliquez sur **Ajouter une imprimante à l'aide d'une adresse TCP/IP ou d'un nom d'hôte**, puis sur **Suivant**.
- 5 Entrez les informations suivantes :
 - a **Type de périphérique** : sélectionne le type de périphérique.
 - b **Nom d'hôte ou adresse IP** : saisit l'adresse IP ou le nom d'hôte du client.
 - c **Nom du port** : saisit le nom du port.
Remarque : L'option **Interroger l'imprimante et sélectionner automatiquement le pilote à utiliser** est sélectionnée par défaut.
- 6 Dans le menu **Type de périphérique**, cliquez sur Standard, puis sélectionnez **Carte réseau générique**.
- 7 Cliquez sur **Suivant**.
- 8 A l'invite portant sur la sélection d'une imprimante, sélectionnez **Disque fourni**, puis accédez au dossier `<extract_path>\InstallationPackage\Drivers\Print\GDI\`, où `<extract_path>` correspond à l'emplacement des fichiers UPD extraits.
Remarque : Nous vous recommandons d'extraire les fichiers à la racine du lecteur C:\ ou dans un répertoire du lecteur C:\.
- 9 Exécutez l'un des fichiers .inf.
- 10 Saisissez un nom pour l'imprimante, puis cliquez sur **Suivant**.
- 11 Cliquez avec le bouton droit de la souris sur la nouvelle file d'attente d'impression, puis sélectionnez **Propriétés de l'imprimante**.
- 12 Acceptez le certificat.
- 13 Dans la fenêtre Propriétés de l'imprimante, cliquez sur l'onglet **Chiffrement**.
- 14 Sélectionnez **Toujours chiffrer**, pour chiffrer les travaux d'impression.
- 15 Cliquez sur **Appliquer**.
- 16 Cliquez sur l'onglet **Partage**, puis sur **Pilotes supplémentaires**.

17 Sélectionnez les autres pilotes d'impression requis, puis cliquez sur **OK**.

Remarque : Si vous utilisez un serveur 64 bits, le pilote d'impression alternatif le plus courant est Mode utilisateur x86 Type 3.

18 A l'invite portant sur le processeur x86, accédez au dossier `<extract_path>\InstallationPackage\Drivers\Print\GDI\`, où `<extract_path>` correspond à l'emplacement des fichiers UPD extraits.

19 Exécutez l'un des fichiers .inf.

20 A l'invite portant sur le fichier du processeur d'impression, accédez au dossier `<extract_path>\InstallationPackage\Drivers\Print\GDI\i386\`, où `<extract_path>` correspond à l'emplacement des fichiers UPD extraits.

21 Exécutez le fichier `ntprint.inf`.

22 Cliquez sur **OK**.

Configuration du pilote d'impression

1 En fonction du système d'exploitation de votre serveur, accédez à la console Infogérance d'impression depuis votre ordinateur.

Remarque : Sous Windows Server 2012, vous pouvez également accéder à la fenêtre Périphériques et imprimantes.

2 Cliquez avec le bouton droit de la souris sur l'icône de l'imprimante, puis sélectionnez **Propriétés**.

3 Cliquez sur l'onglet **Partage**, puis décochez **Rendu des travaux d'impression sur les ordinateurs clients**.

4 Cliquez sur l'onglet **Avancé**, puis sélectionnez **Lancer l'impression après la mise en spouleur de la dernière page**.

5 Cliquez sur l'onglet **Configuration**, puis décochez **Mettre à jour la configuration à partir de l'imprimante**.

6 Cliquez sur **Définir le modèle de l'imprimante**, puis sélectionnez **Laser couleur Universal**.

Remarque : Si le parc compte uniquement des imprimantes monochromes, sélectionnez **Laser mono Universal**.

7 Dans la liste Options de configuration, sélectionnez les options disponibles dans le parc.

8 Sélectionnez **Appliquer > OK**.

Configuration des options d'impression

Remarque : Les instructions suivantes permettent d'optimiser la rentabilité.

1 Selon que le rôle Serveur d'impression a été ajouté ou non à votre serveur, effectuez les opérations suivantes :

Si le rôle Serveur d'impression est ajouté :

a Dans la fenêtre Outils d'administration de Windows, lancez **Infogérance d'impression**, localisez le serveur d'impression local et développez-le.

b Sélectionnez **Imprimantes** et cliquez avec le bouton droit de la souris sur l'objet imprimante **Impression à la demande**.

c Cliquez sur l'onglet **Avancé**, puis sur **Options d'impression par défaut**.

Si le rôle Serveur d'impression n'est pas ajouté :

- a Dans la fenêtre Panneau de commandes, lancez **Périphériques et imprimantes**.
- b Cliquez avec le bouton droit de la souris sur l'icône de l'imprimante, puis cliquez sur **Propriétés de l'imprimante**.
- c Cliquez sur l'onglet **Avancé**, puis sur **Options d'impression par défaut**.

2 Cliquez sur l'onglet **Mise en page**.

3 Dans le menu Impression sur les deux faces (recto verso), sélectionnez **Impression sur les deux faces**, puis **Bord long**.

Remarque : Les utilisateurs peuvent remplacer ce paramètre lors de l'exécution de travaux d'impression.

4 Cliquez sur l'onglet **Papier/Finition**.

5 Dans le menu Décaler, sélectionnez **Désactivé**.

6 Cliquez sur l'onglet **Qualité**.

7 Sélectionnez **Imprimer en noir et blanc**.

Remarque : Les utilisateurs peuvent remplacer ce paramètre lors de l'exécution de travaux d'impression.

8 Cliquez sur l'onglet **Autres options**.

9 Si vous utilisez uniquement un pilote d'impression d'émulation PostScript, sélectionnez **Générer PostScript dans le pilote**.

10 Si vous utilisez des ordinateurs sous Windows 8 ou 8.1, dans le menu Impression en différé de métafichiers, sélectionnez **Activé**.

11 Sélectionnez **Appliquer > OK**.

Ajout de LDD Client Service

Ces instructions s'appliquent uniquement si le spouleur d'impression est configuré en tant que ressource de cluster.

1 Sur votre ordinateur, accédez à la fenêtre Outils d'administration Windows, puis ouvrez la console Gestion des clusters de basculement Windows.

2 Cliquez avec le bouton droit de la souris sur le groupe de clusters de spouleur d'impression, puis cliquez sur **Ajouter une ressource > Service générique**.

3 Sélectionnez l'option **LDD Client Service**, puis cliquez sur **Suivant**.

4 Cliquez sur **Suivant > Terminer**.

5 Sur l'écran d'accueil de la console Gestion des clusters de basculement Windows, cliquez avec le bouton droit de la souris sur **LDD Client Service**, puis cliquez sur **Propriétés**.

6 Cliquez sur l'onglet **Dépendances**, puis sélectionnez la ressource de spouleur d'impression.

7 Cliquez sur **Appliquer > OK**.

8 Cliquez avec le bouton droit de la souris sur **LDD Client Service**, puis cliquez sur **Mettre cette ressource en ligne**.

Configuration de la solution Impression à la demande dans Lexmark Management Console

Configuration des paramètres de l'application

- 1 Depuis Lexmark Management Console, cliquez sur l'onglet **Solutions**.
- 2 Dans la section Solutions, sélectionnez **PrintReleasev2**.
- 3 Dans la section Tâches, sélectionnez **Configuration**, puis modifiez les paramètres.
- 4 Cliquez sur **Appliquer**.

Une fois les paramètres de l'application configurés, définissez les paramètres de déploiement de l'application. Pour plus d'informations, reportez-vous à la section « [Index des paramètres de solutions](#) » à la page 177.

Présentation du filtrage des files d'attente de travaux d'impression selon le nom du chantier

Les travaux d'impression indiqués dans l'application Impression à la demande sont filtrés sur la base du nom de leur site. La solution PrintReleasev2 permet de configurer deux paramètres :

- **Site à exclure de la file d'attente d'impression**
 - Les travaux dont le nom de site correspond à la valeur spécifiée dans ce paramètre ne s'affichent pas dans l'application Impression à la demande.
 - Une valeur vide ou vierge signifie qu'aucun travail d'impression n'est exclu.
 - En cas d'activation de l'impression à la demande automatique ou rapide, les travaux non exclus ne sont pas imprimés.
- **Site à inclure dans la file d'attente d'impression**
 - Les travaux d'impression dont le nom de site correspond à la valeur spécifiée dans ce paramètre sont affichés dans l'application Impression à la demande.
 - Une valeur vide ou vierge signifie que tous les travaux sont affichés.
 - En cas d'activation de l'impression à la demande automatique ou rapide, seuls les travaux inclus sont imprimés.
 - Lorsqu'une valeur de nom de site à inclure est également spécifiée afin d'être exclue du site à exclure dans la file d'attente d'impression, ce dernier prévaut. Par conséquent, les travaux d'impression avec le nom de site spécifié ne s'affichent.

Remarques :

- Les champs d'entrée acceptent les valeurs séparées par une virgule qui sont utilisées pour filtrer les travaux à s'afficher dans l'application Impression à la demande sur le nom du site.
- Ces fonctionnalités sont disponibles dans la configuration de la solution PrintReleasev2 locale et globale.
- La configuration locale remplace la configuration globale. Les valeurs locales de ces paramètres sont vérifiées d'abord par rapport aux valeurs globales.
- D'autres zones qui peuvent afficher les listes de travaux ne sont pas affectées par ces paramètres, notamment les portails d'utilisateurs et d'administrateurs LPM, et les applications mobiles.

- Lorsqu'un nom de site identique est spécifié dans les files d'attente d'impression à exclure et à inclure, les travaux portant ce nom sont exclus de la file d'attente. Le paramètre Site à exclure de la file d'attente d'impression prévaut.

Configuration de la sécurité d'une imprimante

Pour les imprimantes proposant un accès limité à différentes fonctionnalités telles que Gestion à distance et Mise à jour du microcode, configurez Type d'authentification depuis Lexmark Management Console. Le paramètre doit correspondre aux paramètres Modèle de sécurité ou Méthode de connexion configurés sur vos imprimantes. Cette configuration permet au serveur d'authentifier les imprimantes lors de détection d'imprimantes et la mise à jour des stratégies. Par défaut, Lexmark Management Console utilise le paramètre global Sécurité du périphérique dans l'onglet Services tâche > Sécurité du périphérique. Ce paramètre est initialement défini sur Aucun.

Remarque : LDD version 5.3 prend en charge le type d'authentification Nom d'utilisateur + Mot de passe. Assurez-vous que les paramètres de sécurité de l'imprimante correspondent au type d'authentification et aux informations d'identification configurés dans Lexmark Management Console.

Configuration des paramètres globaux Sécurité du périphérique

Si toutes les imprimantes de votre environnement sont sécurisées avec un modèle de sécurité ou une méthode de connexion commun(e), procédez comme suit :

- 1 Depuis Lexmark Management Console, cliquez sur l'onglet **Services**.
- 2 Dans la section Services, sélectionnez **Sécurité du périphérique**.
- 3 Dans la section Tâches, sélectionnez **Paramètres**.
- 4 Sélectionnez le type d'authentification de l'imprimante.
- 5 Saisissez la valeur d'authentification appropriée.

Remarque : Si LDAP ou LDAP+GSSAPI est utilisé, assurez-vous que le nom de configuration LDAP est configuré lors de l'utilisation d'une imprimante e-Task 5.

- 6 Cliquez sur **Appliquer**.

Configuration des paramètres Sécurité du périphérique au niveau Groupe de périphériques

Si certaines imprimantes de votre environnement sont sécurisées avec un modèle de sécurité ou une méthode de connexion différent(e), vous pouvez organiser vos imprimantes en plusieurs groupes de périphériques distincts. Les groupes doivent partager un modèle de sécurité ou une méthode de connexion commun(e). Procédez comme suit :

- 1 Dans Lexmark Management Console, cliquez sur l'onglet **Groupes de périphériques**.
- 2 Dans la section Groupes de périphériques, sélectionnez le groupe approprié.
- 3 Dans la section Tâches, sélectionnez **Sécurité**, puis décochez **Utilisation globale**.
- 4 Sélectionnez le type d'authentification de l'imprimante.
- 5 Saisissez la valeur d'authentification appropriée.

Remarque : Si LDAP ou LDAP+GSSAPI est utilisé, assurez-vous que le nom de configuration LDAP est configuré lors de l'utilisation d'une imprimante e-Task 5.

- 6 Cliquez sur **Appliquer**.

Ajout d'imprimantes à un groupe de périphériques

Avant d'ajouter des périphériques à la solution, assurez-vous d'avoir obtenu les licences auprès de votre responsable de programme technique Lexmark.

Ajoutez des périphériques au groupe de périphériques existant pour bénéficier des mêmes paramètres locaux que tous les autres périphériques du groupe. La création de groupes vous permet aussi de mieux organiser tous vos périphériques, notamment par emplacement, et de modifier différentes configurations dans les paramètres locaux, tels que Site ou Ecran tactile - Imprimer tout.

1 Dans Lexmark Management Console, cliquez sur l'onglet **Groupes de périphériques**.

2 Dans la section Groupes de périphériques, cliquez sur +, puis saisissez un nom unique.

Remarque : Pour utiliser le groupe existant, sélectionnez le nom de votre périphérique.

3 Dans la section Tâches, sélectionnez **Profils de recherche**.

4 Dans le champ Adresse, saisissez l'adresse IP de l'imprimante, puis cliquez sur **Ajouter**.

Remarque : Ne complétez aucun champ à moins que les informations soient déjà configurées sur les imprimantes ajoutées.

5 Cliquez sur **Rechercher**.

6 Dans la section Détection, sélectionnez **Rechercher uniquement les nouveaux périphériques**, puis cliquez sur **Rechercher**.

7 Cliquez sur **Terminé**.

Remarque : Pour vérifier si votre imprimante a été ajoutée avec succès, cliquez sur **Résumé** ou sur **Périphériques détectés** dans la section Tâches.

Personnalisation de l'écran d'accueil pour un groupe de périphériques

1 Dans Lexmark Management Console, cliquez sur l'onglet **Groupes de périphériques**.

2 Dans la section Groupes de périphériques, sélectionnez **Impression à la demande**.

3 Dans la section Tâches, sélectionnez **Ecran d'accueil**.

4 Cliquez sur l'onglet correspondant à chaque catégorie de périphériques à personnaliser.

5 Sélectionnez **Utiliser cet écran d'accueil dans le cadre de la stratégie des groupes de périphériques**.

6 Configurez les paramètres.

- Pour les imprimantes à écran tactile, procédez comme suit :
 - a** Dans le menu Mise en page, sélectionnez le nombre de boutons à inclure.
 - b** Si nécessaire, sélectionnez une page, puis un bouton.
 - c** Dans le menu Action, sélectionnez l'action correspondant au bouton.

Remarques :

- Assurez-vous qu'une action est sélectionnée pour tous les boutons que vous souhaitez voir apparaître sur l'écran d'accueil.
- Si vous disposiez d'un écran d'accueil personnalisé dans vos précédentes sessions, réinitialisez les actions des boutons sur toutes les pages avant d'appliquer les nouveaux paramètres. Les fonctions standard de type copie, télécopie et e-mail ne s'affichent pas automatiquement sur l'écran d'accueil. Pour qu'elles s'affichent, affectez une action.

Fonction	Sélections disponibles ¹
Permet d'exécuter une fonction de MFP standard.	<ul style="list-style-type: none"> – Carnet d'adresses – Signets – Changer de langue – Copie – Raccourcis de copie – E-mail – Raccourcis d'email – Télécopie – Raccourcis des télécopies – FTP – Raccourcis FTP – Télécopies suspendues – Travaux suspendus – Travaux par utilisateur – File d'impression – Verrouiller le dispositif – Panneau de l'imprimante – Libérer les télécopies suspendues – Profils de numérisation – Rechercher dans les travaux suspendus – Paramètres – Raccourcis – Etat ou Consommables – Lecteur USB
Permet d'afficher une liste de profils.	<ul style="list-style-type: none"> – Applications/Profils – Profils
Permet d'exécuter un profil spécifique.	Profil unique
Permet de remplacer une fonction standard par un profil. ²	<ul style="list-style-type: none"> – Copie + Profil – Email + Profil – Télécopie + Profil – FTP + Profil
Permet d'exécuter un raccourci d'imprimante.	– Raccourci
<p>¹ Certaines sélections peuvent ne pas être disponibles sur tous les modèles.</p> <p>² Une fonction standard est remplacée si elle est configurée avec un profil. Par exemple, la combinaison Copie + Profil exécute la même fonction que Copie.</p> <p>³ Lexmark Management Console ne peut pas accéder directement aux icônes d'applications eSF. Pour fournir des emplacements aux icônes d'applications eSF dans l'ordre par défaut, utilisez des marques de réservation. Pour désigner un emplacement pour l'icône d'une application eSF identifiée par un nom et définir le nom du profil de l'application, utilisez Réservation d'application. Par exemple, le nom du profil pour l'application Numériser vers le réseau est scnToNet. Si une marque de réservation ou le paramètre Réservation d'application n'est pas spécifié, les applications eSF installées s'affichent sur la première page après les pages définies dans l'écran d'accueil personnalisé.</p>	

Fonction	Sélections disponibles ¹
Permet de fournir une marque de réservation pour une icône d'application eSF. ³	<ul style="list-style-type: none"> – Réserve d'application – Marque de réservation
Permet de laisser un espace vierge.	Aucun

¹ Certaines sélections peuvent ne pas être disponibles sur tous les modèles.

² Une fonction standard est remplacée si elle est configurée avec un profil. Par exemple, la combinaison Copie + Profil exécute la même fonction que Copie.

³ Lexmark Management Console ne peut pas accéder directement aux icônes d'applications eSF. Pour fournir des emplacements aux icônes d'applications eSF dans l'ordre par défaut, utilisez des marques de réservation. Pour désigner un emplacement pour l'icône d'une application eSF identifiée par un nom et définir le nom du profil de l'application, utilisez Réserve d'application. Par exemple, le nom du profil pour l'application Numériser vers le réseau est **scnToNet**. Si une marque de réservation ou le paramètre Réserve d'application n'est pas spécifié, les applications eSF installées s'affichent sur la première page après les pages définies dans l'écran d'accueil personnalisé.

d Si nécessaire, spécifiez les détails de l'action. Effectuez l'une des opérations suivantes :

- Pour suivre les travaux de copie, sélectionnez l'icône que vous avez ajoutée pour la fonction Copie, puis, dans le menu Action, sélectionnez **Copie + Profil**. Dans le menu Profils, sélectionnez **CopyTrack**.

Remarques :

- Si vous utilisez l'application Utilisation du périphérique pour suivre les travaux de copie, reportez-vous à la section « [Configuration de l'application Utilisation du périphérique](#) » à la [page 197](#). Ce paramètre ne remplace pas la configuration de la copie, mais définit uniquement l'icône Copie pour l'utilisation de la fonction Copie. Nous vous recommandons d'utiliser l'application Utilisation du périphérique si vous n'utilisez pas de quotas ou si vous ne souhaitez utiliser aucune fonction Copie avancée d'Impression à la demande.
 - Si vous suivez les travaux à l'aide de quotas, utilisez CopyTrack. Sélectionnez l'icône que vous avez ajoutée pour la fonction Copie, puis, dans le menu Action, sélectionnez **Copie + Profil**. Dans le menu Profils, sélectionnez **CopyTrack**. Pour suivre les travaux de copie annulés, l'application Utilisation du périphérique doit également être installée avec la fonction Suivi des copies annulées activée. Pour plus d'informations, reportez-vous à la section « [Configuration de l'application Utilisation du périphérique](#) » à la [page 197](#).
 - Pour suivre les travaux de copie sans quotas, ne remplacez pas la configuration de la copie. Associez l'icône Copie à la fonction Copie.
- L'imprimante peut automatiquement renseigner l'adresse e-mail de l'utilisateur authentifié dans les champs De et A de l'e-mail. Sélectionnez une icône pour la fonction E-mail, puis dans le menu Action, sélectionnez **Email + Profil**. Dans le menu Profils, sélectionnez **EmailTrack**.

Remarque : Le profil EmailTrack suit également toute transaction par e-mail. Si vous sélectionnez ce profil, veillez à décocher la case **Suivi email** dans la configuration Utilisation du périphérique.

- Si vous souhaitez suivre les travaux de télécopie sortants, sélectionnez une icône Télécopie, puis, dans le menu Action, sélectionnez **Télécopie + Profil**. Dans le menu Profils, sélectionnez **FaxTrackAnalog** ou **FaxServerTrack**.

e Sélectionnez le bouton restant.

- f** Dans le menu Action, sélectionnez **Profil unique**.
- g** Dans le menu Profils, sélectionnez **Impression à la demande**.

Remarque : Pour utiliser l'application Numériser vers le réseau, sélectionnez **Numériser vers le réseau** en tant que profil.

- Pour les imprimantes sans écran tactile, procédez comme suit :
 - a** Dans le menu Mise en page, sélectionnez **Personnalisé**.
 - b** Après la liste de boutons, puis cliquez sur **Ajouter**.

Remarques :

- La seule action disponible est Profil unique. Vous ne pouvez pas modifier d'autres éléments de menu sur une imprimante sans écran tactile.
- Pour supprimer un bouton, sélectionnez-le dans la liste, puis cliquez sur **Supprimer**.

- c** Si nécessaire, saisissez un texte personnalisé.
- d** Sélectionnez un profil à associer au bouton.

7 Configurez les boutons restants sur l'écran d'accueil.

8 Cliquez sur **Appliquer**.

Remarque : Veillez à cliquer sur **Appliquer** sur chaque onglet pour appliquer les paramètres.

Méthodes d'authentification unique pour ADFS et PKCE

Active Directory Federation Services (AD FS) est un composant logiciel qui fournit des services d'autorisation d'authentification unique (SSO) aux utilisateurs. Cette fonction permet aux utilisateurs d'accéder à plusieurs applications sur le serveur en s'identifiant seulement sur l'une des applications.

Par exemple, un utilisateur connecté sur Lexmark Management Console (LMC) peut également accéder à Lexmark Print Management Console.

Proof Key for Code Exchange (PKCE) est un mécanisme léger intégré à l'application qui demande un code d'autorisation. LPM et LDD le prennent en charge comme une simple extension du code d'autorisation Authorization 2.0. Avec l'intégration de l'application tierce à code source ouvert Keycloak, PKCE permet aux utilisateurs de s'identifier une seule fois et d'accéder à plusieurs applications sans devoir saisir à nouveau leurs identifiants.

Remarques :

- Les serveurs ADFS 2019 et 2022 sont pris en charge par les applications LPM et LDD.
- Si la connexion SSO AD FS est activée, les utilisateurs sont redirigés vers l'écran de déconnexion AD FS après la déconnexion. Pour se connecter à nouveau, les utilisateurs doivent suivre l'URL Print Management Console.

Configuration du serveur AD FS

Pour LMC, lors de la création d'une application client-serveur, sélectionnez **Navigateur Web accédant à une application Web** comme type d'application.

Assurez-vous d'ajouter les éléments suivants :

- **URI de redirection**—`https://<load-balancer-hostname-or-ipaddress>/lmc/login/oauth2/code/adfs`
- **URI de déconnexion**—`https://</load-balancer-hostname-or-ipaddress>/lmc/lmc-logout.do`

Pour LPM, lors de la création d'une application client-serveur, sélectionnez **Application native** ou **Application native accédant à une API Web** comme type d'application.

Assurez-vous d'ajouter les éléments suivants :

- **URI de redirection**—`https://<load-balancer-hostname-or-ipaddress>/printrelease/callback.html`
- **URI de déconnexion**—`https://</load-balancer-hostname-or-ipaddress>/printrelease/logout.html`

Mise à jour de la configuration Apache

- 1 Ouvrez l'Explorateur Windows.
- 2 Accédez à `<LDD-install-path>/Apache2/conf`.
- 3 Modifiez `httpd-lpm-csp.conf`.
- 4 Dans le bloc Emplacement `/printrelease/`, ajoutez les éléments suivants avant les guillemets doubles de fermeture (remplacez la valeur de `<adfs-server-address>`) :

```
frame-ancestors 'self' https://&lt;adfs-server-address&gt;;
```
- 5 Ajoutez les éléments suivants à la fin du fichier (remplacez la valeur de `<adfs-server-address>`) :

```
&lt;Location ~ "^/lmc/(.*)"&gt;
Header set Content-Security-Policy "frame-ancestors 'self' https://&lt;adfs-server-address&gt;;"
&lt;/Location&gt;
```
- 6 Enregistrez le fichier.
- 7 Redémarrez le service Apache2.4.

Configuration de la connexion AD FS

- 1 Cliquez sur  dans le coin supérieur droit de la Console de gestion de l'impression.
- 2 Cliquez sur **Connexion**.
- 3 Dans le menu Type, sélectionnez **SSO AD FS**.
- 4 Dans le champ de texte Groupe de connexion, saisissez le nom du groupe Active Directory ou LDAP qui dispose d'un accès ou d'un privilège administrateur pour la Console de gestion de l'impression.

Remarque : Si l'utilisateur connecté fait partie du Login Group, il doit disposer d'un accès administrateur. Sinon, il sera redirigé vers le portail utilisateur.
- 5 Cliquez sur **Enregistrer les modifications**.

Remarque : Si la connexion SSO AD FS est activée, les utilisateurs sont redirigés vers l'écran de déconnexion AD FS après la déconnexion. Pour se connecter à nouveau, les utilisateurs doivent suivre l'URL Print Management Console.

Configuration des paramètres de Print Management Console

- 1 Cliquez sur  dans le coin supérieur droit de Print Management Console.
- 2 Configurez les paramètres du serveur AD FS et LDAP :

Pour les paramètres AD FS :

- a Saisissez l'adresse du serveur AD FS.
- b Importez le certificat SSL pour que LPM puisse communiquer avec le serveur AD FS.
- c Saisissez l'ID du client.
- d Saisissez le secret du client.

Remarque : Ce champ n'est pas requis.

- e Saisissez le type de client.

Remarque : La valeur par défaut est openid.

- f Cliquez sur **Enregistrer les modifications**.

Pour les paramètres LDAP :

- a Cliquez sur **Ajouter**.

Remarque : S'il n'existe aucune entrée LDAP, à savoir Active Directory, pointée par le système de fichiers AD FS, configurez les détails du serveur.

- b Configurez les détails du serveur.

Remarque : Dans les paramètres LDAP, ajoutez l'instance Active Directory pointée par FS.

- c Cliquez sur **Enregistrer les modifications**.

Configuration des périphériques mobiles

Lexmark Print ajoute des fonctionnalités utilisateur à un système LPM existant :

- **Prise en charge de l'application Lexmark Print**
 - Afficher, imprimer ou supprimer des documents et des travaux d'impression dans la file d'attente d'impression d'un utilisateur.
 - Afficher le quota dans la file d'attente d'un utilisateur.
 - Autoriser l'impression par des délégués depuis la file d'attente d'impression d'un utilisateur.
 - Envoyer des documents à LPM en vue d'une conversion et d'une future impression.
- **Envois de documents par e-mail :** permet aux utilisateurs d'envoyer un e-mail sur un compte surveillé par Lexmark Email Watcher. Lorsqu'un e-mail arrive, il est envoyé à LPM, puis converti sous forme de document imprimable selon les paramètres de conversion prédéfinis et spécifiques à l'utilisateur. Le document peut être imprimé immédiatement sur une imprimante spécifiée, ou intégré avec LPM et imprimé ultérieurement.

- **Soumissions de documents AirPrint** : permet aux utilisateurs de périphériques Apple exécutant le système d'exploitation iOS 6.1 ou version ultérieure ou OS X 10.7 ou version ultérieure d'envoyer des documents vers LPM. Les utilisateurs peuvent envoyer des documents sans fil à LPM, puis imprimer les travaux ultérieurement. Dans la console Infogérance d'impression, les travaux AirPrint sont répertoriés dans la colonne Site en tant que IPP Print.

Authentification unique mobile

L'authentification unique mobile ou SSO mobile est une fonctionnalité qui permet d'utiliser le jeton d'authentification de l'organisation pour accéder au système LPM. Cette fonction réduit le nombre de fois qu'un utilisateur doit se connecter lors de l'impression. Cette fonctionnalité est prise en charge uniquement dans l'application Android Print Plug-in.

Configuration de l'authentification unique avec le plug-in mobile

Appliquez la configuration suivante dans l'application de plug-in :

```
<?xml version="1.0" encoding="UTF-8"?> <config> <providers> <provider> <name>Prem Mobile SSO</name> <address>10.100.101.11</address> <providerType>server-premise</providerType> <auto-discover>true</auto-discover> </provider> </providers> <premise-server-config> <sso-url>orcton.eastasia.cloudapp.abc.com</sso-url> <sso-client-id>clientid</sso-client-id> </premise-server-config> <behavior <import-configList>reset_all/<import-configList> </behavior> </config>
```

Remarque : **<address>** : saisissez l'adresse IP du serveur du module d'équilibrage de charge.

En tant qu'administrateur, ajoutez les paramètres suivants dans le fichier de configuration Lexmark Print pour masquer l'option Déconnexion :

```
<settings> ... <hide-logout>true</hide-logout> </settings>
```

Remarques :

- Définissez la valeur sur **true** pour masquer l'option Déconnexion.
- Ce paramètre ne dépend pas des paramètres AD FS.
- Par défaut, l'option Déconnexion s'affiche.
- L'application de plug-in importe les nouveaux paramètres de configuration.

Console de gestion AD FS

Remarques :

- Lors de la création d'une application client-serveur, sélectionnez **Application serveur** ou **Application serveur accédant à une API Web**.
- Dans le champ URL de redirection, saisissez **lxkmobile://plugin.callback**.

Paramètres de la console d'infogérance d'impression

1 Cliquez sur  dans le coin supérieur droit de Print Management Console.

2 Configurez les paramètres du serveur ADFS et LDAP :

Pour les paramètres ADFS :

- a Saisissez l'adresse du serveur ADFS.
- b Importez le certificat SSL pour que LPM puisse communiquer avec le serveur ADFS.
- c Cliquez sur **Enregistrer les modifications**.

Pour les paramètres LDAP :

- a Cliquez sur **Ajouter**.

Remarque : Si le système de fichiers AD FS pointe vers un Active Directory existant comme entrée LDAP, il n'est pas nécessaire de suivre les étapes suivantes.

- b Configurez les détails du serveur.

Remarque : Dans les paramètres LDAP, ajoutez l'instance Active Directory pointée par AD FS.

- c Cliquez sur **Enregistrer les modifications**.

Présentation de la configuration requise

Protocoles e-mail pris en charge

Si la fonction d'envoi par e-mail est utilisée, le serveur de messagerie qui héberge le compte pour la surveillance LPM doit prendre en charge l'un des protocoles suivants :

- IMAP4
- POP3
- Services Web Exchange (EWS)

Imprimantes prises en charge pour l'utilisation de périphériques mobiles

Les imprimantes réseau prenant en charge l'émulation PostScript sont prises en charge en tant que périphériques d'impression. Toutefois, pour optimiser et accélérer l'impression, nous vous recommandons d'utiliser les imprimantes Lexmark prenant en charge le format PDF.

Les options de finition avancées comme l'agrafage et la perforation fonctionnent uniquement sur les imprimantes Lexmark. Les options d'impression recto verso peuvent ne pas fonctionner sur les imprimantes non Lexmark en raison d'une mise en œuvre spécifique au fournisseur.

Formats de fichiers pris en charge

Les formats de fichiers suivants sont pris en charge pour la conversion de documents :

Remarque : Vous pouvez imprimer les documents ultérieurement.

Pour l'application Lexmark Print	Pour l'envoi par e-mail
Adobe PDF (*.pdf) ¹	Adobe PDF (*.pdf) ¹
ASCII Text (*.txt)	ASCII Text (*.txt)

¹ Les documents ne sont pas convertis.

² Les documents avec SmartArt, des images externes ou des références à du contenu peuvent ne pas se convertir ou se convertir partiellement.

Pour l'application Lexmark Print	Pour l'envoi par e-mail
GIF (*.gif)	Fichiers CSV (*.csv)
HTML (*.htm, *.html)	GIF (*.gif)
JPEG (*.jpg, *.jpeg)	HTML (*.htm, *.html)
Microsoft Excel 97-2003, 2007, 2010, 2013, 2016 (*.xls, *.xlsx) ²	JPEG (*.jpg, *.jpeg)
Microsoft PowerPoint 97-2003, 2007, 2010, 2013, 2016 (*.ppt, *.pptx) ²	Microsoft Excel 97-2003, 2007, 2010, 2013, 2016 (*.xls, *.xlsx) ²
Microsoft Word 97-2003, 2007, 2010, 2013, 2016 (*.doc, *.docx) ²	Microsoft PowerPoint 97-2003, 2007, 2010, 2013, 2016 (*.ppt, *.pptx) ²
OpenDocument Spreadsheet (*.ods) ²	Microsoft Word 97-2003, 2007, 2010, 2013, 2016 (*.doc, *.docx) ²
OpenDocument Presentation (*.odp) ²	OpenDocument Spreadsheet (*.ods) ²
OpenDocument Text/Writer (*.odt) ²	OpenDocument Presentation (*.odp) ²
TIFF (*.tif, *.tiff) ¹	OpenDocument Text/Writer (*.odt) ²
	PNG (*.png)
	Rich Text Format (*.rtf)
	TIFF (*.tif, *.tiff) ¹
¹ Les documents ne sont pas convertis.	
² Les documents avec SmartArt, des images externes ou des références à du contenu peuvent ne pas se convertir ou se convertir partiellement.	

Configuration de la solution Lexmark Print

Dépendances du logiciel de conversion de documents

La conversion de documents est requise pour la soumission de travaux via les applications d'e-mail et mobile. Lors de l'installation, LPM détecte la version du logiciel de conversion de documents installé.

Remarque : Seuls les serveurs d'application nécessitent un logiciel de conversion de documents.

Avant d'exécuter le programme d'installation de LPM, assurez-vous qu'une application de conversion de documents prise en charge est installée sur chaque serveur Tomcat ou d'application qui traite les conversions de documents. Nous vous recommandons d'installer l'application de conversion de documents avant d'exécuter le programme d'installation de LPM afin que la solution puisse l'utiliser automatiquement.

Logiciels de conversion de documents pris en charge et versions

Application	Versions prises en charge
Microsoft Office	<ul style="list-style-type: none"> • 2016 • 2013 • 2010 • 2007

Application	Versions prises en charge
Apache OpenOffice	<ul style="list-style-type: none"> • 4.1 • 4.0 • 3.4
LibreOffice	<ul style="list-style-type: none"> • 6.4.6 • 4.0 • 3.4

Remarque : OpenOffice ou LibreOffice est requis pour les envois via les applications e-mail ou mobile. Pour améliorer la fidélité d'impression des formats de documents Microsoft Office, utilisez Microsoft Office.

Configuration des paramètres de l'application Lexmark Print

- 1 Depuis Lexmark Management Console, cliquez sur l'onglet **Solutions**.
- 2 Dans la section Solutions, sélectionnez **mobileprint**.
- 3 Dans la section Tâches, sélectionnez **Configuration**, puis configurez les paramètres.
- 4 Cliquez sur **Appliquer**.

Présentation des données de configuration des fonctions mobile et e-mail

Remarque : Les paramètres LDAP et Impression à la demande sont uniquement utilisés quand l'une des méthodes d'intégration Impression à la demande est sélectionnée. Dans le cas contraire, laissez les champs vides.

Nom du paramètre	Paramètre pour	Valeurs possibles	Remarques
Domaines d'expéditeurs autorisés	E-mail	N/D	Pour traiter uniquement les e-mails envoyés depuis des domaines spécifiques, utilisez une liste séparée par des virgules. Tout e-mail envoyé depuis un domaine non inclus dans la liste sera abandonné. Si rien n'est spécifié, tous les e-mails seront traités.
Clause de non-responsabilité de l'e-mail de confirmation	E-mail	Remarque : Ne répondez PAS à cet e-mail. Contactez l'Assistance technique pour obtenir de l'aide.*	Ce paramètre est ajouté à la fin des e-mails de confirmation.
Domaines d'e-mail de confirmation	E-mail	N/D	Pour envoyer des e-mails de confirmation aux utilisateurs de domaines spécifiques uniquement, utilisez une liste séparée par des virgules.
Adresse d'expédition de l'e-mail de confirmation	E-mail	<i>nom@entreprise.com</i>	Adresse e-mail qui s'affiche dans les e-mails de confirmation.
Objet de l'e-mail de confirmation	E-mail	Confirmation de Lexmark Print*	Objet utilisé dans les e-mails de confirmation.

* Indique la valeur par défaut.

Nom du paramètre	Paramètre pour	Valeurs possibles	Remarques
E-mail de confirmation d'erreur	E-mail	<ul style="list-style-type: none"> Désactivé* À tous les utilisateurs Aux utilisateurs des domaines spécifiés 	Détermine si un e-mail de confirmation est envoyé aux utilisateurs lorsqu'une erreur survient et que le travail ne peut pas être traité. Si Désactivé est sélectionné, aucun e-mail n'est envoyé. Si À tous les utilisateurs est sélectionné, l'e-mail de confirmation est envoyé à tous les utilisateurs. Si Aux utilisateurs des domaines spécifiés est sélectionné, l'e-mail de confirmation est envoyé uniquement aux utilisateurs spécifiés dans le champ Domaines d'e-mail de confirmation.
Nom de confirmation de l'impression à la demande	E-mail	Impression à la demande Lexmark*	Nom du système Impression à la demande au niveau duquel l'e-mail de confirmation est imprimé.
E-mail de réussite de confirmation	E-mail	<ul style="list-style-type: none"> Désactivé* À tous les utilisateurs Aux utilisateurs des domaines spécifiés OpenOffice	Détermine si un e-mail de confirmation est envoyé aux utilisateurs lorsque le travail est envoyé avec succès vers l'imprimante. Si Désactivé est sélectionné, aucun e-mail n'est envoyé. Si À tous les utilisateurs est sélectionné, l'e-mail de confirmation est envoyé à tous les utilisateurs. Si Aux utilisateurs des domaines spécifiés est sélectionné, l'e-mail de confirmation est envoyé uniquement aux utilisateurs spécifiés dans le champ Domaines d'e-mail de confirmation.
Méthode de conversion	Lexmark Print et E-mail	<ul style="list-style-type: none"> MS Office et OpenOffice uniquement* Remarque : Nous vous recommandons d'utiliser uniquement Microsoft Office. Il n'est pas nécessaire d'installer OpenOffice. Pour plus d'informations sur les types de fichiers pris en charge, reportez-vous à la section « Formats de fichiers pris en charge » à la page 62 .	Spécifie la méthode utilisée pour convertir les pièces jointes. Si OpenOffice uniquement est sélectionné, tous les types de fichiers seront convertis à l'aide d'OpenOffice ou de LibreOffice. Si MS Office et OpenOffice est sélectionné, Microsoft Office sera utilisé pour convertir les types de fichiers Microsoft Office, puis OpenOffice ou LibreOffice sera utilisé pour convertir tous les autres types de fichiers. Remarque : Pour améliorer la fidélité d'impression des formats de documents Microsoft Office, nous vous recommandons de sélectionner MS Office et OpenOffice .
Format de conversion	Lexmark Print et E-mail	<ul style="list-style-type: none"> PDF PostScript 	Spécifie le format utilisé pour les conversions de documents.
ID périphérique	E-mail	<ul style="list-style-type: none"> Premier mot de l'objet* Dernier mot de l'objet Premier mot du corps du message 	Détermine l'emplacement du surnom ou de l'adresse IP de l'imprimante dans l'objet de l'e-mail envoyé par l'utilisateur. Les options d'impression peuvent uniquement être utilisées lorsque l'ID du périphérique est le premier mot de l'objet ou du corps du message.
Type d'imprimante IP directe	E-mail	<ul style="list-style-type: none"> PostScript TIFF* 	Si vous utilisez Impression IP directe, sélectionnez le format pris en charge par toutes les imprimantes exploitant votre solution.

* Indique la valeur par défaut.

Nom du paramètre	Paramètre pour	Valeurs possibles	Remarques
Recherche IP périphérique vers imprimante	E-mail	<ul style="list-style-type: none"> Base de données Lexmark* Impression IP directe 	Si vous utilisez des surnoms de l'imprimante, sélectionnez Base de données Lexmark . Si seule l'adresse IP ou seul le nom de l'hôte de l'imprimante est utilisé, sélectionnez Impression IP directe .
Renvois de suivi LDAP	E-mail	<ul style="list-style-type: none"> Oui* Non 	Détermine si des renvois vers d'autres serveurs LDAP sont traités. Si Non est sélectionné, seules les réponses provenant du serveur LDAP spécifié sont utilisées.
Mot de passe de connexion LDAP	E-mail	N/D	Mot de passe utilisé pour accéder au serveur LDAP.
Nom d'utilisateur de connexion LDAP	E-mail	N/D	Nom de compte utilisé pour accéder au serveur LDAP.
LDAP : Attribut de courrier	E-mail	mail*	Attribut LDAP qui correspond à l'adresse e-mail de l'utilisateur.
Port LDAP	E-mail	N/D	Numéro du port utilisé pour communiquer avec le serveur LDAP. Le numéro de port le plus couramment utilisé est 389.
LDAP : Base de recherche	E-mail	N/D	Base de recherche utilisée pour rechercher des comptes de messagerie électronique. La valeur de ce paramètre doit être en mesure de rechercher tous les comptes utilisateur possibles.
Serveur LDAP	E-mail	N/D	Adresse IP ou nom de l'hôte du serveur LDAP utilisé pour rechercher des adresses e-mail et des UID.
Objet utilisateur LDAP	E-mail	Utilisateur*	Attribut LDAP objectclass utilisé par les comptes utilisateur.
LDAP : Attribut ID utilisateur	E-mail	<ul style="list-style-type: none"> Samaccountname* UID 	Attribut LDAP qui correspond à l'UID Windows de l'utilisateur.
Informations sur le journal	Lexmark Print et E-mail	<ul style="list-style-type: none"> Désactivé* Activé 	Affiche les journaux détaillés dans la page Journal de Lexmark Management Console.

* Indique la valeur par défaut.

Nom du paramètre	Paramètre pour	Valeurs possibles	Remarques
Mode	E-mail	<ul style="list-style-type: none"> • Standard* • Impression à la demande (Utilisateurs internes uniquement) • Impression à la demande (Prise en charge des invités) • Impression à la demande (Prise en charge des invités 2) 	<p>Si Mode standard est sélectionné, spécifiez l'imprimante dans le champ ID périphérique.</p> <p>Configurez les paramètres LDAP et Impression à la demande pour toutes les options Impression à la demande. Si Impression à la demande (Utilisateurs internes uniquement) est sélectionné, tous les utilisateurs de LDAP peuvent imprimer. Si Impression à la demande (Prise en charge des invités) est sélectionné et si l'utilisateur n'est pas dans LDAP, la solution fonctionne comme le mode standard pour cet e-mail.</p> <p>Si Impression à la demande (Prise en charge des invités 2) est sélectionné, l'ID du périphérique est vérifié pour déterminer s'il correspond à un surnom d'imprimante. Si tel est le cas, le travail d'impression est directement envoyé à l'imprimante en question. Dans le cas contraire, ce paramètre fonctionne comme le mode Impression à la demande (Utilisateurs internes uniquement).</p> <p>Remarque : Pour utiliser Impression à la demande (Prise en charge des invités 2), assurez-vous que Recherche IP périphérique vers imprimante est défini sur Base de données Lexmark.</p>
Imprimer les pièces jointes	E-mail	<ul style="list-style-type: none"> • Toujours (Ne peut pas être modifié par l'utilisateur) • Oui (Peut être modifié par l'utilisateur)* • Non (Peut être modifié par l'utilisateur) • Jamais (Ne peut pas être modifié par l'utilisateur) 	<p>Détermine le fonctionnement par défaut lors de l'impression de toutes les pièces jointes à un e-mail. Si Oui (Peut être modifié par l'utilisateur) ou Non (Peut être modifié par l'utilisateur) est sélectionné, les utilisateurs peuvent modifier ce paramètre lorsqu'ils envoient un e-mail.</p>
Imprimer le corps	E-mail	<ul style="list-style-type: none"> • Toujours (Ne peut pas être modifié par l'utilisateur) • Oui (Peut être modifié par l'utilisateur)* • Non (Peut être modifié par l'utilisateur) • Jamais (Ne peut pas être modifié par l'utilisateur) 	<p>Détermine le fonctionnement par défaut lors de l'impression du corps du message d'un e-mail. Si Oui (Peut être modifié par l'utilisateur) ou Non (Peut être modifié par l'utilisateur) est sélectionné, les utilisateurs peuvent modifier ce paramètre lorsqu'ils envoient un e-mail.</p> <p>Remarque : Lors de l'impression de travaux envoyés par e-mail via des périphériques mobiles, sélectionnez Non (Peut être modifié par l'utilisateur) ou Jamais (Ne peut pas être modifié par l'utilisateur) pour imprimer la première pièce jointe. Sans cela, seul le corps du message d'un e-mail sera imprimé, et non les pièces jointes.</p>

* Indique la valeur par défaut.

Nom du paramètre	Paramètre pour	Valeurs possibles	Remarques
Opérations d'impression de fichiers	Lexmark Print et E-mail	<ul style="list-style-type: none"> Utiliser la méthode standard* Utiliser une autre méthode 	<p>Spécifie l'autre moyen d'enregistrer les fichiers si la méthode standard est en conflit avec votre environnement.</p> <p>Si l'option Utiliser la méthode standard est sélectionnée, la méthode alternative est FileClass (jcifs). Si l'option Utiliser une autre méthode est sélectionnée, la méthode alternative est TISFile.</p>
Imprimer en recto verso	E-mail	<ul style="list-style-type: none"> Toujours (Ne peut pas être modifié par l'utilisateur) Oui (Peut être modifié par l'utilisateur)* Non (Peut être modifié par l'utilisateur) Jamais (Ne peut pas être modifié par l'utilisateur) 	<p>Pour les imprimantes recto verso, ce paramètre détermine si tous les e-mails (corps du message et pièces jointes) sont imprimés en recto verso. Si Oui (Peut être modifié par l'utilisateur) ou Non (Peut être modifié par l'utilisateur) est sélectionné, les utilisateurs peuvent modifier ce paramètre lorsqu'ils envoient un e-mail.</p>
Imprimer copies max.	E-mail	1*	<p>Par défaut, une copie du corps du message et des pièces jointes est imprimée. Ce paramètre correspond au nombre maximum de copies pouvant être imprimées depuis un e-mail. Les utilisateurs peuvent spécifier le nombre de copies lors de l'envoi de l'e-mail.</p>
Répertoire d'impression à la demande	Lexmark Print et E-mail	C:\lexmark\printrelease*	<p>Informations de partage de fichiers utilisées dans la solution d'infogérance d'impression Lexmark. En cas d'installation de tous les composants LPM sur un environnement de groupe de travail utilisant un système de fichiers local pour conserver les documents, laissez les champs de connexion Impression à la demande vides. En cas d'installation sur un environnement d'entreprise utilisant un partage de fichiers courant, saisissez les informations d'identification d'un administrateur ou d'un utilisateur disposant d'un accès en écriture au partage de fichiers.</p> <p>Remarque : Ce paramètre doit avoir la même valeur que le paramètre Solution d'impression à la demande.</p> <p>Si le répertoire se trouve sur un partage de fichiers, saisissez un chemin UNC. Par exemple, \\NomDuServeur\NomDuPartage].</p> <p>Remarque : Si le serveur ne fait pas partie d'un domaine, le nom de l'hôte du serveur avec le partage de fichiers sur son système de fichiers local doit être utilisé en tant que nom de domaine.</p>
Mot de passe d'impression à la demande	Lexmark Print et E-mail	N/D	<p>Mot de passe utilisé pour enregistrer des fichiers dans le répertoire Impression à la demande.</p> <p>Remarque : Ce paramètre doit avoir la même valeur que le paramètre Solution d'impression à la demande.</p>

* Indique la valeur par défaut.

Nom du paramètre	Paramètre pour	Valeurs possibles	Remarques
Nom d'utilisateur d'impression à la demande	Lexmark Print et E-mail	N/D	Nom d'utilisateur utilisé pour enregistrer des fichiers dans le répertoire Impression à la demande. Remarque : Ce paramètre doit avoir la même valeur que le paramètre Solution d'impression à la demande.
Imprimer les travaux directement	Lexmark Print et E-mail	N/D	Permet d'imprimer directement les travaux sur l'imprimante depuis le serveur. Sinon, les travaux sont téléchargés vers le périphérique mobile et imprimés à partir de celui-ci. Remarque : Le fait de désactiver le paramètre Imprimer les travaux directement ralentit les performances lors de l'impression de travaux via un périphérique mobile.
Utiliser SSL pour LDAP	E-mail	<ul style="list-style-type: none"> • Oui • Non* 	Spécifie si la solution utilise SSL quand elle interroge LDAP. Spécifie le numéro de port utilisé pour la communication SSL. Le numéro de port le plus couramment utilisé est 636.
* Indique la valeur par défaut.			

Limitation de la taille maximale des fichiers pour chaque soumission de travaux

Par défaut, la taille maximale des fichiers pour chaque soumission de travaux est 1 Go. Pour la modifier, procédez comme suit :

- 1 Sur votre ordinateur, accédez au dossier **<Install-Dir>\Solutions\apps\lpm\WEB-INF\classes**.
- 2 A l'aide d'un éditeur de texte, ouvrez le fichier **application.xml**.
- 3 Définissez **maxFileSize** et **maxRequestSize**.
- 4 Redémarrez le service Lexmark Solutions Application Server (LSAS).

Aout de l'application Lexmark Print à un groupe client du logiciel

Remarque : Assurez-vous que vous disposez d'une licence pour le client logiciel.

- 1 Dans Lexmark Management Console, cliquez sur l'onglet **Groupes client du logiciel**.
- 2 Dans la section Groupes client du logiciel, sélectionnez **Impression mobile**.
- 3 Dans la section Tâches, sélectionnez **Profils de clients**.
- 4 Dans le champ Adresse, saisissez l'adresse IP (par exemple, **10.10.2.100**) ou le sous-réseau (par exemple, **10.10.*.***) du périphérique mobile ou du serveur Email Watcher.

Remarques :

- Vous pouvez également importer un fichier CSV des adresses IP ou des sous-réseaux.
- Utilisez un astérisque (*) à la fin de l'adresse IP pour rechercher tous les périphériques de ce sous-réseau. Par exemple, saisissez **10.10.*.*** pour accepter les requêtes entrantes émanant de périphériques dans la plage 10.10.0.1 à 10.10.255.255.

- 5 Cliquez sur **Ajouter > Enregistrer**.

Configuration du logiciel de conversion de documents

Pour activer la conversion de documents, suivez les instructions ci-après pour chaque serveur d'application et Tomcat LPM censé prendre en charge les conversions de documents. Pour plus d'informations sur les types de documents pris en charge, reportez-vous à la section « [Formats de fichiers pris en charge](#) » à la page 62.

Nous vous recommandons d'installer le logiciel de conversion de documents avant la solution Lexmark Print.

Installation de .NET Framework

Pour activer l'interaction entre les applications de conversion de documents Microsoft Office et LPM avec Lexmark Print version 3,0 ou ultérieure, installez .NET Framework 4.

La conversion de documents requiert .NET Framework 4 pour fonctionner correctement. Si .NET Framework 3.5 SP1 est déjà installé sur la machine, WIC n'est pas nécessaire pour installer .NET Framework 4.

Installation d'OpenOffice ou de LibreOffice

Remarque : Vous devez installer le même logiciel de conversion de documents sur chaque serveur Tomcat et d'application. N'utilisez pas des logiciels différents sur différents serveurs.

- 1 Téléchargez, puis exécutez l'assistant de configuration pour OpenOffice ou LibreOffice.
- 2 Pendant l'installation, sélectionnez **Installer cette application pour quiconque utilise cet ordinateur**.
- 3 Effectuez l'une des opérations suivantes :
 - En cas d'installation type, assurez-vous que le chemin d'installation par défaut est accepté, puis installez toutes les applications.
 - En cas d'installation personnalisée, assurez-vous que toutes les principales applications de bureau sont installées. Les composants facultatifs peuvent être installés à votre discrétion.

Si OpenOffice ou LibreOffice est installé après l'installation de l'application Lexmark Print, procédez comme suit après avoir suivi les instructions précédentes :

- 1 Arrêtez le service Lexmark Solutions Application Server.
- 2 Accédez au dossier `%SOLUTIONS_INSTALL_DIR%\apps\wf-ldss\WEB-INF\classes\`.
- 3 A l'aide d'un éditeur de texte, ouvrez le fichier **OpenOfficeToPDFClass.properties**.
- 4 Définissez **officeToPDF.defaultOfficeHomeDirectory** sur l'emplacement au niveau duquel OpenOffice ou LibreOffice est installé.

Remarque : Pour une installation type de LibreOffice 4, le chemin est généralement **C:\Program Files (x86)\LibreOffice 4**. Assurez-vous qu'il n'y a pas de barre oblique finale. Par ailleurs, toutes les barres obliques inversées du chemin doivent être remplacées par des barres obliques normales.

- 5 Enregistrez le fichier.
- 6 Lancez le service Lexmark Solutions Application Server.
- 7 Dans l'application Lexmark Print, mettez à jour le paramètre de la méthode de conversion afin d'utiliser le convertisseur de documents approprié.

Installation de Microsoft Office

Remarque : Installez le même logiciel de conversion de documents sur chaque serveur Tomcat et d'application. N'utilisez pas des logiciels différents sur différents serveurs.

- 1 Téléchargez, puis exécutez l'assistant de configuration pour Microsoft Office.
- 2 Pendant l'installation, sélectionnez **Installer cette application pour quiconque utilise cet ordinateur**.
- 3 Effectuez l'une des opérations suivantes :
 - En cas d'installation type, assurez-vous que le chemin d'installation par défaut est accepté, puis installez toutes les applications.
 - En cas d'installation personnalisée, assurez-vous que toutes les principales applications de bureau sont installées. Les composants facultatifs peuvent être installés à votre discrétion.
- 4 Effectuez l'une des opérations suivantes :
 - Pour les systèmes d'exploitation 64 bits, accédez au dossier **C:\Windows\SysWOW64\config\systemprofile** <folder>.
 - Pour les systèmes d'exploitation 32 bits, accédez au dossier **C:\WINDOWS\system32\config\systemprofile** <folder>.
- 5 Créez un répertoire ou un dossier dans le chemin d'accès « systemprofile » avec le nom **Desktop**.
- 6 Sous Microsoft Office 2007, installez Microsoft Save sous forme de module complémentaire PDF ou XPS.
- 7 Si vous souhaitez convertir des documents Microsoft Excel (*.xls et .xlsx), procédez comme suit :
 - a Accédez au dossier **%SOLUTIONS_INSTALL_DIR%\lpm\msoffice**.
 - b Exécutez le fichier **createLsasUser.bat** en tant qu'administrateur.
 - c Saisissez votre nom d'utilisateur et votre mot de passe.

Remarque : Cette étape crée un compte utilisateur avec des privilèges d'administrateur.
 - d Connectez-vous au compte créé, ouvrez les composants Microsoft Office, puis exécutez le processus de configuration.

Remarque : Cette étape crée les dossiers requis pour le profil utilisateur.
 - e Modifiez le service Lexmark Solutions Application Server de manière à ce qu'il s'exécute pour cet utilisateur, puis redémarrez-le.

Si Microsoft Office est installé après l'installation de l'application Lexmark Print, procédez comme suit après avoir suivi les instructions précédentes :

- 1 Arrêtez le service Lexmark Solutions Application Server.
- 2 Accédez au dossier **%SOLUTIONS_INSTALL_DIR%\apps\wf-ldss\WEB-INF\classes**.
- 3 À l'aide d'un éditeur de texte, ouvrez le fichier **MsOfficeDocConvClass.properties**.
- 4 Définissez **officeConv.execName** de manière à utiliser l'un des fichiers exécutables suivants :
 - Sous Microsoft Office 2013, spécifiez **MsOffice2013DocConverter.exe**.
 - Sous Microsoft Office 2010, spécifiez **MsOffice2010DocConverter.exe**.
 - Sous Microsoft Office 2007, spécifiez **MsOffice2007DocConverter.exe**.
- 5 Enregistrez le fichier.

- 6 Lancez le service Lexmark Solutions Application Server.
- 7 Dans l'application Lexmark Print, mettez à jour le paramètre de la méthode de conversion afin d'utiliser le convertisseur de documents approprié.

Ajout de la solution Lexmark Print Management à Lexmark Print

Remarque : Avant de commencer, assurez-vous que vous avez ajouté Lexmark Print en tant que client logiciel dans Lexmark Management Console. Pour plus d'informations, reportez-vous à la section « [Ajout de l'application Lexmark Print à un groupe client du logiciel](#) » à la page 69.

- 1 Depuis votre périphérique mobile, ouvrez Lexmark Print.
- 2 Dans l'écran d'accueil de l'application, appuyez sur **Rechercher un périphérique**.
- 3 Appuyez sur **Adresse réseau**, puis, dans le champ Adresse, saisissez **IPaddress/mobile**, où **IPaddress** correspond à l'adresse IP du module d'équilibrage de charge.
Remarque : Si votre environnement dispose d'un équilibreur de charge matériel ou logiciel devant plusieurs sous-systèmes, saisissez l'adresse de l'équilibreur de charge matériel ou logiciel.
- 4 En fonction de votre configuration, connectez-vous à l'aide de vos informations d'identification LDAP ou Active Directory. Pour plus d'informations, reportez-vous à la section « [Présentation des données de configuration des fonctions mobile et e-mail](#) » à la page 64.

Configuration de Lexmark Email Watcher

Nous vous recommandons d'installer le logiciel de conversion de documents avant la solution Lexmark Print.

Lorsque vous installez la solution d'infogérance d'impression Lexmark, le fait de sélectionner le composant E-mail installe également Lexmark Email Watcher sur le module d'équilibrage de charge.

Lexmark Email Watcher est un service Windows figurant sur l'applet du panneau de commandes Windows Services. Lexmark Email Watcher n'est pas lancé pendant l'installation du module d'équilibrage de charge de la solution d'infogérance d'impression Lexmark car le service doit être configuré avant son démarrage. Si la configuration de ce service est modifiée, redémarrez le service pour que la mise à jour s'applique. Par ailleurs, pour que le service se lance après un redémarrage, définissez son type de démarrage sur **Automatique**.

Présentation des données de configuration de Lexmark Email Watcher

Lexmark Email Watcher est installé dans le dossier Lexmark Solutions de base sélectionné lors de l'installation du module d'équilibrage de charge. Son emplacement par défaut est **%ProgramFiles%\Lexmark\Solutions\EmailWatcher**. Le fichier de configuration **config_EmailWatcher.properties** se situe dans le sous-dossier **conf**. Un fichier contenant des exemples de propriétés est installé. Certaines propriétés sont en commentaire dans le fichier et d'autres n'y figurent pas encore. Ajoutez les propriétés nécessaires pour votre serveur de messagerie.

Remarques :

- Lexmark Email Watcher doit être redémarré si le fichier de configuration est modifié. Les modifications ne s'appliquent qu'au redémarrage du service.
- En cas de dépannage, les fichiers journaux se situent dans le dossier **.\EmailWatcher\logs**. Si le fichier de configuration autorise le débogage, le fichier **emailwatcher.log** contient des journaux supplémentaires. Pour accroître la journalisation, ouvrez le fichier **.\EmailWatcher\conf\14j_EmailWatcher.xml**. Depuis le bas du fichier, définissez la valeur du niveau pour

com.lexmark.tis.tools.emailwatcher et **javax.mail** sur **debug** (débogage). Assurez-vous que les propriétés sont définies sur **info** une fois le problème résolu.

- Pour modifier le nom d'utilisateur ou le mot de passe, modifiez le fichier de propriétés à l'aide d'un éditeur de texte, puis remplacez les entrées cryptées par les nouvelles informations d'identification. Redémarrez Lexmark Email Watcher pour lire et crypter de nouveau le mot de passe.

Paramètre	Valeurs valides	Remarques
ldd.server	http://IPaddress:9780 Où IPaddress correspond à l'adresse IP ou au nom d'hôte du module d'équilibrage de charge.	Exemple d'URL : http://my-lpm-server:9780 .
ldd.profile	mobileprint	Nom du profil lorsque le travail est envoyé à LPM. Ne modifiez pas ce paramètre.
mail.type	<ul style="list-style-type: none"> • imap • pop3 • ews 	Type de serveur de messagerie sur lequel se situe le compte de messagerie électronique. Nous vous recommandons d'utiliser IMAP.
mail.server	N/D	Pour IMAP ou POP3, ce paramètre correspond à l'adresse IP ou au nom d'hôte du serveur de messagerie.
mail.port	<ul style="list-style-type: none"> • 143 (IMAP) • 993 (IMAP sur SSL) • 110 (POP3) • 995 (POP3 sur SSL) 	Pour IMAP ou POP3, les ports courants sont répertoriés. Utilisez une autre valeur si nécessaire.
mail.tls	<ul style="list-style-type: none"> • 0 (absence de TLS) • 1 (utilisation de TLS) 	Pour IMAP ou POP3, ce paramètre détermine si TLS doit être utilisé pour communiquer avec le serveur de messagerie. Seul TLS ou SSL peut être utilisé, et non les deux. Si TLS est activé, le paramètre SSL sera ignoré.
mail.ssl	<ul style="list-style-type: none"> • 0 (absence de TLS) • 1 (utilisation de TLS) 	Pour IMAP ou POP3, ce paramètre détermine si SSL doit être utilisé pour communiquer avec le serveur de messagerie. Seul TLS ou SSL peut être utilisé, et non les deux. Si TLS est activé, le paramètre SSL sera ignoré.
mail.folder	INBOX	Pour IMAP ou POP3, ce paramètre spécifie le dossier dans lequel les nouveaux e-mails apparaissent. Nous vous recommandons de ne pas modifier ce paramètre.
mail.allowNTLM	<ul style="list-style-type: none"> • 0 (Ne pas autoriser) • 1 (Autoriser) 	Pour IMAP ou POP3, ce paramètre détermine si l'utilisateur peut s'authentifier via NTLM. Nous vous recommandons de ne pas modifier ce paramètre.
mail.domain	N/D	Pour IMAP ou POP3, ce paramètre correspond au domaine du compte utilisateur.
mail.user	N/D	Pour IMAP ou POP3, ce paramètre correspond au nom d'utilisateur du compte surveillé.
mail.pw	N/D	Pour IMAP ou POP3, ce paramètre correspond au mot de passe du compte surveillé.

Paramètre	Valeurs valides	Remarques
mail.allowIdle	<ul style="list-style-type: none"> • 0 (Ne pas autoriser) • 1 (Autoriser) 	<p>Si le serveur de messagerie prend en charge la notification automatique des nouveaux e-mails, ce paramètre détermine l'activation ou non de la notification automatique. S'il est désactivé, définissez la valeur de sondage du paramètre mail.poll.</p> <p>Remarque : généralement, seuls les serveurs IMAP prennent en charge la notification automatique des nouveaux e-mails.</p>
mail.poll	60	<p>Délai en secondes avant la vérification d'un nouvel e-mail. La valeur par défaut est de 60 secondes.</p> <p>Remarque : Si votre serveur prend en charge la notification automatique des nouveaux e-mails, le sondage n'est pas nécessaire.</p>
Débogage	<ul style="list-style-type: none"> • 0 (Désactivé) • 1 (Activé) 	<p>Détermine si des éléments de journalisation supplémentaires doivent être écrits sur le fichier journal. Nous vous recommandons d'activer ce paramètre uniquement en cas de dépannage, car la quantité de données journalisées peut ralentir le traitement.</p>

Exemples de configurations Lexmark Email Watcher `config_emailwatcher.properties`

Pour IMAP

```
# Propriétés obligatoiresldd.server=http://[ldd-lb-addr]:
9780ldd.profile=mobileprintmail.server=imap.gmail.commail.user=test@company.commail.pw=notThe
RealPassword# Propriétés
facultatives.mail.type=imapmail.ssl=1mail.tls=0mail.port=993mail.folder=INBOXmail.allowIdle=1
debug=1
```

Pour Microsoft Exchange

```
# Propriétés obligatoiresldd.server=http://[ldd-lb-addr]:
9780ldd.profile=mobileprintmail.server=ews.mail.commail.domain=test_domainmail.user=test_ews@
company.commail.pw=notTheRealPassword# Propriétés
facultatives.mail.type=ewsmail.ssl=1mail.folder=INBOXmail.ignoreSSLCert=1debug=1
```

Exemple de fichier `config_emailwatcher.properties` pour l'authentification moderne sur Microsoft Exchange Online dans `<LDD-install-path>;\EmailWatcher\conf`

L'authentification moderne authentifie l'utilisateur par le biais d'une seule application basée sur un navigateur, d'un ID de locataire, d'un ID utilisateur et des informations nécessaires. Vous trouverez ci-dessous est un exemple de fichier séquentiel pour l'authentification moderne sur Microsoft Exchange Online.

```
# CONFIGURATION GÉNÉRALEldd.server=http://&lt;Put LDD Server/LB IP>;:9780# CONFIGURATION
DE L'IMPRESSION STANDARD.
# Il s'agit de la fonction d'Email Watcher existante et elle est activée par défaut.
# N'utilisez pas le même compte de messagerie pour une impression en tant qu'invité.
# Ne modifiez pas la valeur de
« ldd.profile ».debug=1#standard.print.enable=1ldd.profile=mobileprint### Requis uniquement
si vous n'utilisez pas Exchange Online.### Les valeurs « mail.user » et « mail.pw » seront
remplacées par du texte crypté### lorsque le service EmailWatcher est lancé. Pour modifier
l'une des valeurs,### remplacez simplement la valeur cryptée par la nouvelle valeur. Assurez-
vous### que les valeurs ne commencent pas par « ENC( » et ne terminent pas par
« ) ».mail.user=mail.pw=# CONFIGURATION DE L'IMPRESSION EN TANT QU'INVITÉ# En utilisant le
compte de messagerie de service indiqué ci-dessous, EmailWatcher peut surveiller# les
travaux d'impression arrivants des utilisateurs invités. Cette fonction est désactivée par
défaut.
# Pour l'activer, définissez « guest.print.enable » sur 1.
## N'utilisez pas le même compte de messagerie pour les impressions standards.
# Ne modifiez pas la valeur de
```

```

« ldd.profile.guest ». #guest.print.enable=1 ldd.profile.guest=guestrelease### Requirs
uniquement si vous n'utilisez pas Exchange Online.
### Spécifiez des valeurs pour « mail.user.guest » et « mail.pwd.guest ». Les valeurs
seront### remplacées avec du texte crypté au lancement du service EmailWatcher.
### Assurez-vous que les valeurs ne commencent pas par « ENC( » et ne terminent pas par
« ) ». mail.user.guest=mail.pw.guest=# CONFIGURATION DU SERVEUR DE MESSAGERIE# Supprimez les
commentaires et fournissez les valeurs des propriétés applicables.
# Si une valeur n'est pas applicable, laissez-la commentée.
#### Indiquez l'adresse du serveur de messagerie pour les types d'e-mail IMAP, POP3,
Exchange Premise### Pour Exchange Online, la valeur n'est pas requise. mail.server=
mail.type=ews#mail.domain=&lt;domaine de messagerie&gt;#mail.ssl=&lt; 0 ou
1&gt;#mail.port=&lt;port de serveur de
messagerie&gt;#mail.folder=INBOX#mail.ignoreSSLCert=&lt; 0 ou 1
&gt;#mail.poll=60#mail.allowIdle=1 #Si le Serveur de messagerie prend en charge IMAP
IDLEmail.hideUserAndJobInfo=1# CONFIGURATION SERVEUR SUPPLÉMENTAIRE POUR MS EXCHANGE#
Supprimez les commentaires et fournissez les valeurs des propriétés applicables.
# Si une valeur n'est pas applicable, laissez-la commentée.

### Type d'authentification :### basique - Pour authentification avec nom
d'utilisateur/mot de passe### oauth2 - Authentification moderne
(OAuth 2.0)ews.auth.type=oauth2### Processus d'autorisation :### auth-code-with-client-id-
secret - Type d'accord d'un code d'autorisation OAuth 2.0 ou processus du code
d'autorisationews.auth.grantType=auth-code-with-client-id-secret### L'identifiant (client)
de l'application généré de votre application ### enregistrée dans Azure Active
Directory.ews.aad.clientId=076c7620-10e8-4418-9592-1f7a1a80868b### Le secret (client) de
l'application généré de votre application### enregistrée dans Azure Active
Directory.ews.aad.clientSecret=Kex8Q~Xd~wo.49fFqE_a6S.lMn~Pu6tQHhME-a2c### Terminal de la
plateforme d'identité pour acquérir des jetons de sécurité### Pour &lt;locataire&gt;, les
valeurs valides sont des identifiants communs, d'organisations, de consommateurs et de
locataires.ews.aad.authority=https://login.microsoftonline.com/12709065-6e6c-41c9-9e4d-
fb0a436969ce### L'URI de redirection de votre application, où des réponses
d'authentification### peuvent être envoyées et reçues par votre application. Cela doit
correspondre exactement à l'un### des URI de redirection que vous avez enregistrés dans le
portail.
### Vous devez indiquer un port dans l'URI. Par exemple : https://localhost:
5000/ews.aad.redirectUri=http://localhost:9991/### Une liste de champs que vous souhaitez
que l'utilisateur accepte séparés par des espaces.
### Cette valeur permet à votre application d'obtenir le consentement de plusieurs API Web
que vous souhaitez appeler.ews.aad.scopes=openid offline_access
https://graph.microsoft.com/Mail.ReadWrite### Indique le type d'interaction utilisateur
requis### lors de l'authentification de l'utilisateur.
### Valeurs valides : login, consent, select_accountews.aad.prompt=select_account### Le
délai (en millisecondes) à attendre pour que l'utilisateur saisisse et valide ses###
identifiants pour l'authentification.ews.socket.timeout=300000### Messages qui seront
imprimés dans l'onglet de connexion oauth2 du moteur de recherche après l'acquisition du
code d'authentification.ews.afterLoginMessage.standard=Authorization code indiquant que le
compte de service pour l'impression standard d'Email Watcher a été acquis avec succès. Vous
pouvez à présent fermer cet onglet tab.ews.afterLoginMessage.guest=Authorization code
indiquant que le compte de service pour l'impression standard d'Email Watcher a été acquis
avec succès. Vous pouvez à présent fermer cet onglet.

### Le délai (en millisecondes) entre les invites à l'authentification### lorsque les
fonctionnalités d'impression standard et en tant qu'invité sont toutes les deux
activées.ews.auth.prompt.delay=5000

```

Prise en charge d'authentification moderne pour Lexmark Email Watcher

Prise en charge de l'authentification moderne pour Lexmark Email Watcher

Cette fonction authentifie l'utilisateur par le biais d'une seule application basée sur un navigateur, d'un ID de locataire, d'un ID utilisateur, d'un ID Azure, d'un mot de passe et d'autres informations. Cette fonction ne s'applique qu'à Microsoft Exchange Online.

Présentation des exigences en matière de prise en charge de l'authentification

Avant de commencer, vérifiez que l'authentification moderne pour le serveur LPM est configurée comme suit :

Exigence	Exécution
Un compte avec les autorisations pour enregistrer la nouvelle application client dans Azure Active Directory (AD).	<p>1 Rendez-vous sur le Microsoft Azure Portal.</p> <p>Remarque : l'URL actuelle du Microsoft Azure Portal est https://portal.azure.com/#home.</p> <p>2 Cliquez sur Azure Active Directory > Enregistrement d'applications.</p>
Application client enregistrée dans Azure Active Directory.	<p>Rendez-vous à l'adresse https://learn.microsoft.com/en-us/azure/active-directory/develop/quickstart-register-app.</p> <p>Avant de commencer, assurez-vous de savoir comment configurer une application client et les autorisations API. Pour plus d'informations, consultez « Configuration de l'application client et des autorisations API » à la page 76.</p> <p>Configurez les éléments suivants :</p> <ul style="list-style-type: none"> • Secret du client Remarque : prenez note de la valeur lors de l'ajout du secret client parce qu'il sera masqué une fois sauvegardé. • URI de redirection Remarque : spécifiez les informations du port. Par exemple, le numéro de port peut être 9100. <p>Notez les éléments suivants :</p> <ul style="list-style-type: none"> • ID d'application (client) • ID du répertoire (locataire)
Définissez les autorisations API pour l'application client enregistrée.	Pour plus d'informations sur la définition d'autorisations API, rendez-vous à l'adresse https://learn.microsoft.com/en-us/azure/active-directory/develop/quickstart-register-app et reportez-vous à la section Définition d'autorisations API pour l'application client enregistrée.
Comptes de service dans Microsoft Exchange avec boîte de réception activée.	Comptes séparés pour l'impression standard et en tant qu'invité. Email Watcher regarde ou lit la boîte de réception de ce compte.
Solution d'impression mobile configurée.	Même configuration avec les versions précédentes d'Email Watcher.
Logiciel de conversion d'Office déjà installé.	Il peut s'agir de Microsoft Office, d'OpenOffice ou de LibreOffice.
À partir de Lexmark Management Console, cliquez sur Services > Courrier configuré pour indiquer le serveur Exchange Online .	Assurez-vous que la configuration SMTP est sélectionnée.

Configuration de l'application client et des autorisations API

1 Rendez-vous sur le Microsoft Azure Portal.

Remarque : L'URL actuelle du Microsoft Azure Portal est <https://portal.azure.com/#home>.

2 Cliquez sur **Azure Active Directory > Enregistrement d'applications**.

Remarque : Si vous souhaitez enregistrer un nouveau client, cliquez sur **Nouvel enregistrement**.

3 Sélectionnez l'application client enregistrée.

- 4 Pour ajouter ou générer un secret client pour l'application, procédez comme suit :
 - a cliquez sur **Identifiants clients > Nouveau secret client** ;
 - b saisissez la description et indiquez la date d'expiration ;
 - c cliquez sur **Ajouter** ;

Remarque : prenez note de la valeur actuelle du secret client parce qu'il sera masqué une fois sauvegardé.
- 5 Pour ajouter des URI de redirection, procédez comme suit :
 - a sélectionnez les **URI de redirection** ;
 - b cliquez sur **Ajoutez une plateforme > Web** ;
 - c entrez un URI valide pour l'application ;

Remarque : les informations du port doivent être indiquées ;

 - d cliquez sur **Configurer**.

Définition des autorisations API pour les applications clients enregistrées

- 1 Rendez-vous sur le Microsoft Azure Portal.

Remarque : L'URL actuelle du Microsoft Azure Portal est <https://portal.azure.com/#home>.
- 2 Cliquez sur **Azure Active Directory > Enregistrement d'applications**.
- 3 Sélectionnez l'application client enregistrée.
- 4 Dans le volet de gauche, sélectionnez **Autorisations API > Ajouter une permission**.
- 5 Dans la section API Microsoft, sélectionnez **Graphique Microsoft > Permissions déléguées**.
- 6 Dans la section Permissions ouvertes, sélectionnez les éléments suivants :
 - e-mail
 - offline_access
 - openid
- 7 Dans la section E-mail, sélectionnez **Mail.ReadWrite**.
- 8 Sélectionnez **Ajouter des permissions**.

Configuration de l'authentification moderne pour le serveur LPM

- 1 Configurez le fichier de propriétés de l'application.

Remarque : Pour plus d'informations sur les paramètres et les valeurs d'authentification, voir « [Authentification moderne Lexmark pour le serveur LPM](#) » à la page 78.
- 2 Exécutez l'invite de commande en tant qu'administrateur.

Remarque : Pour plus d'informations sur les paramètres, voir « [Paramètres](#) » à la page 79.
- 3 Dans la fenêtre Contrôle du compte utilisateur, cliquez sur **Oui**.
- 4 Naviguez vers le répertoire principal Email Watcher : `<C:\Program Files\Lexmark\Solutions\EmailWatcher\conf_>`.

5 Dans l'invite de commande, saisissez **EmailWatcher.bat**.

Remarque : Si la fonction d'impression standard est activée, le moteur de recherche par défaut est lancé. Si le moteur de recherche est déjà ouvert, un nouvel onglet s'ouvre.

6 Entrez l'UID et le mot de passe.

Remarque : Les identifiants doivent être les mêmes que ceux de l'utilisateur de messagerie Microsoft Exchange Online.

7 Cliquez sur **Se connecter**.

Remarques :

- Si la fonction d'impression en tant qu'invité est activée, le moteur de recherche vous demande d'entrer les identifiants du compte de service pour l'impression en tant qu'invité.
- Après une authentification réussie, l'application continue de fonctionner en arrière-plan.

Authentification moderne Lexmark pour le serveur LPM

Paramètre	Valeurs valides
Général	Idd.server=http://<LDD LB Server IP>;<port> Remarque : Remplacez le texte entre crochets avec la valeur actuelle.
Impression standard	<ul style="list-style-type: none"> • standard.print.enable=&lt;0 or 1&gt;, where 0 is disable and 1 is enable. • Idd.profile=mobileprint Remarque : Le nom d'utilisateur et le mot de passe ne sont pas requis pour une authentification moderne.
Impression en tant qu'invité	<ul style="list-style-type: none"> • guest.print.enable=&lt;0 or 1&gt;,where 0 is disable and 1 is enable. • Idd.profile.guest=guestrelease Remarque : Le nom d'utilisateur et le mot de passe ne sont pas requis pour une authentification moderne.
Serveur d'e-mail	<ul style="list-style-type: none"> • mail.type=ews • mail.folder=INBOX • mail.poll=&lt;frequency to query mailbox for mails, default 60&gt; • mail.hideUserAndJobInfo=&lt;0 or 1&gt; Remarque : Définir sur 1 pour occulter les informations de l'utilisateur ou sur 0 pour afficher les informations dans les journaux.

Paramètre	Valeurs valides
Exchange Online	<ul style="list-style-type: none"> • <code>ews.auth.type=oauth2</code> • <code>ews.auth.grantType=auth-code-with-client-id-secret</code> • <code>ews.aad.clientId=&lt;client ID of registered application in Azure AD&gt;</code> • <code>ews.aad.clientSecret=&lt;client secret of registered application in Azure AD&gt;</code> • <code>ews.aad.authority=https://login.microsoftonline.com/&lt;tenant&gt;</code> • <code>ews.aad.redirectUri=<redirect URI configured for the registered application in Azure AD. You must specify a port. Example: http://localhost:5000/></code> • <code>ews.aad.scopes=openid offline_access https://graph.microsoft.com/Mail.ReadWrite</code> • <code>ews.aad.prompt=login, consent, or select_account</code> <p>Remarques :</p> <ul style="list-style-type: none"> – réglez sur <code>login</code> pour inviter l'utilisateur à saisir un nom d'utilisateur et un mot de passe ; – réglez sur <code>consent</code> pour inviter l'utilisateur à accorder la permission après s'être connecté ; – réglez sur <code>select_account</code> pour autoriser le choix des comptes d'utilisateurs mis en cache dans le navigateur par défaut. Par défaut : <code>select_account</code>. <ul style="list-style-type: none"> • <code>ews.socket.timeout=&lt;time (in milliseconds) to wait for the user to input and validate their credentials for authentication. Par défaut : 300000&gt;</code> • <code>ews.afterLoginMessage.standard=&lt;message to display after log in of service account for standard print functionality&gt;</code> • <code>ews.afterLoginMessage.guest=&lt;message to display after log in of service account for guest print functionality&gt;</code> • <code>ews.auth.prompt.delay=&lt;delay (in milliseconds) between authentication prompts when both standard and guest print features are enabled&gt;</code>

Paramètres

Paramètre	Service Email Watcher	Comportement
<no parm>	Arrêté	Demande à l'utilisateur de se connecter, puis lance le service.
start	Arrêté	Demande à l'utilisateur de se connecter, puis lance le service.
stop	Arrêté	Affiche un message indiquant que le service est déjà à l'arrêt.
restart	Arrêté	Affiche un message indiquant que le service est déjà à l'arrêt. L'utilisateur doit se connecter et lancer le service.
<no parm>	Exécution	Affiche un message indiquant que le service fonctionne déjà. Les options disponibles vous permettent de démarrer ou d'arrêter le service.
<no param> then 1. STOP is selected in #5	Exécution	Arrête le service.
<no param> then 2. RESTART is selected in #5	Exécution	Arrête le service. L'utilisateur doit à nouveau se connecter et lancer le service.
start	Exécution	Affiche un message indiquant que le service fonctionne déjà.
stop	Exécution	Arrête le service.
restart	Exécution	Arrête le service. L'utilisateur doit à nouveau se connecter et lancer le service.

Fichier échantillon config_emailwatcher.properties pour l'authentification moderne sur Microsoft Exchange Online dans <LDD-install-path>\EmailWatcher\conf>

```

#-----#
CONFIGURATION
GÉNÉRALE#-----#
ldd.server=http://&lt;LB Server/LB IP&gt;;
9780#-----#
CONFIGURATION DE L'IMPRESSION STANDARD# Il s'agit de la fonction d'Email Watcher existante
et elle est activée par défaut.
# N'utilisez pas le même compte de messagerie pour une impression en tant qu'invité.
# Ne modifiez pas la valeur de
< ldd.profile >#-----#
-standard.print.enable=1ldd.profile=mobileprint### Requis uniquement si vous n'utilisez pas
Exchange Online.### Les valeurs « mail.user » et « mail.pw » seront remplacées par du texte
crypté### lorsque le service EmailWatcher est lancé. Pour modifier l'une des valeurs,###
remplacez simplement la valeur cryptée par la nouvelle valeur. Assurez-vous### que les
valeurs ne commencent pas par « ENC( » et ne terminent pas par
« ) ».mail.user=mail.pw=#-----#
-----# CONFIGURATION DE L'IMPRESSION EN TANT QU'INVITÉ# En utilisant le compte de
messagerie de service indiqué ci-dessous, EmailWatcher peut surveiller# les travaux
d'impression arrivants des utilisateurs invités. Cette fonction est désactivée par défaut.
# Pour l'activer, définissez « guest.print.enable » sur 1.
## N'utilisez pas le même compte de messagerie pour les impressions standards.
# Ne modifiez pas la valeur de
< ldd.profile.guest >.#-----#
-----guest.print.enable=1ldd.profile.guest=guestrelease### Requis uniquement si vous
n'utilisez pas Exchange Online.
### Spécifiez des valeurs pour # « mail.user.guest » et « mail.pwd.guest ». Les valeurs
seront### remplacées avec du texte crypté au lancement du service EmailWatcher.
### Assurez-vous que les valeurs ne commencent pas par « ENC( » et ne terminent pas par
« ) ».mail.user.guest=mail.pw.guest=#-----#
-----# CONFIGURATION DU SERVEUR DE MESSAGERIE# Supprimez les commentaires
et fournissez les valeurs des propriétés applicables.
# Si une valeur n'est pas applicable, laissez-la commentée.
#-----### Indiquez
l'adresse du serveur de messagerie pour les types d'e-mail IMAP, POP3, Exchange Premise###
Pour Exchange Online, la valeur n'est pas required.mail.server=
mail.type=ews#mail.domain=&lt;mail domain&gt;;#mail.ssl=&lt; 0 or 1 &gt;;#mail.port=&lt;mail
server port&gt;;#mail.folder=INBOX#mail.ignoreSSLCert=&lt; 0 or 1
&gt;;#mail.poll=60#mail.allowIdle=1 #If Mail Server supports IMAP
IDLEmail.hideUserAndJobInfo=1#-----#
-----# CONFIGURATION SERVEUR SUPPLÉMENTAIRE POUR MS EXCHANGE# Supprimez les
commentaires et fournissez les valeurs des propriétés applicables.
# Si une valeur n'est pas applicable, laissez-la commentée.
#-----### Types
d'authentifications :### basique - Pour authentification avec nom d'utilisateur/mot de
passe### oauth2 - Authentification moderne (OAuth 2.0)ews.auth.type=oauth2### Processus
d'autorisation :### auth-code-with-client-id-secret - OAuth 2.0 type accord d'un code
d'autorisation ou code d'authentificationflows.ews.auth.grantType=auth-code-with-client-id-
secret### L'identifiant (client) de l'application généré de votre application enregistrée###
dans Azure Active Directory.ews.aad.clientId=076c7620-10e8-4418-9592-1f7a1a80868b### Le
secret (client) de l'application généré de votre application enregistrée### dans
Azure Active Directory.ews.aad.clientSecret=KeX8Q~Xd~wo.49fFqE_a6S.lMn~Pu6tQHhME-a2c###
Terminal de la plateforme d'identité pour acquérir des jetons de sécurité### ### Pour les
locataires, les valeurs valides sont des identifiants communs, d'organisations, de
consommateurs et de
locataires.ews.aad.authority=https://login.microsoftonline.com/12709065-6e6c-41c9-9e4d-
fb0a436969ce###Les URI de redirection de votre application, où des réponses
d'authentifications### peuvent être envoyées et reçues par votre application. Cela doit
correspondre exactement à l'un### des URI de redirection que vous avez enregistrés dans le
portail.
### Vous devez indiquer un port dans l'URI. Par exemple : https://localhost:
5000/ews.aad.redirectUri=http://localhost:9991/### Une liste de champs que vous souhaitez
que l'utilisateur accepte séparés par des espaces.
### Cette valeur permet à votre application d'obtenir le consentement de plusieurs API Web
que vous souhaitez appeler.ews.aad.scopes=openid offline_access
https://graph.microsoft.com/Mail.ReadWrite### Indique le type d'interaction utilisateur
requis### lors de l'authentification de l'utilisateur.
### Valeurs valides : login, consent, select_accountews.aad.prompt=select_account### Le
délai (en millisecondes) à attendre pour que l'utilisateur saisisse et valide ses###
identifiants pour l'authentification.ews.socket.timeout=30000### Messages qui seront
imprimés dans l'onglet de connexion oauth2 du moteur de recherche après l'acquisition du

```

code d'authentification.ews.afterLoginMessage.standard=Authorization code indiquant que le compte de service pour l'impression standard d'Email Watcher a été acquis avec succès. Vous pouvez à présent fermer cet onglet tab.ews.afterLoginMessage.guest=Authorization code indiquant que le compte de service pour l'impression standard d'Email Watcher a été acquis avec succès. Vous pouvez à présent fermer cet onglet.

Le délai (en millisecondes) entre les invites à l'authentification### lorsque les fonctionnalités d'impression standard et en tant qu'invité sont toutes les deux activées.ews.auth.prompt.delay=5000

Présentation des options d'impression e-mail

Lorsque vous envoyez un e-mail, plusieurs options sont disponibles. L'envoi peut se faire avec l'adresse ou le surnom de l'imprimante qui gère l'impression. Pour utiliser les options d'impression, assurez-vous que l'option ID périphérique est définie sur **Premier mot de l'objet**. Pour plus d'informations, reportez-vous à la section [« Présentation des données de configuration des fonctions mobile et e-mail » à la page 64](#).

Les options sont spécifiées après l'ID du périphérique.

Option	Valeur	Remarques
Copies	/c#	Le symbole # indique le nombre de copies. Si une valeur supérieure au paramètre de solution Imprimer copies max. est saisie, la valeur maximum sera utilisée.
Recto verso	/d	Ce paramètre permet d'imprimer le document en recto verso. Remarque : Certaines imprimantes non Lexmark ne prennent pas en charge cette option.
Perforation	/h	Si l'imprimante dispose d'une unité de finition de perforation, ce paramètre utilise la fonction de perforation. Remarque : Cette option ne fonctionne pas sur les imprimantes non Lexmark.
Aucune pièce jointe	/na	Seul le corps du message est imprimé et les pièces jointes sont ignorées. Ce paramètre n'a aucun effet lorsque le paramètre Imprimer les pièces jointes est défini sur Toujours .
Aucun corps de message	/nb	Seules les pièces jointes sont imprimées et le corps du message est ignoré. Ce paramètre n'a aucun effet lorsque le paramètre Imprimer le corps est défini sur Toujours .
Aucun recto verso	/nd	Le document est imprimé sur une seule face. Ce paramètre n'a aucun effet lorsque le paramètre Imprimer en recto verso est défini sur Toujours .
Imprimer les pièces jointes	/pa	Ce paramètre vous permet d'imprimer les pièces jointes à l'e-mail. Ce paramètre n'a aucun effet lorsque le paramètre Imprimer les pièces jointes est défini sur Jamais .
Imprimer le corps	/pb	Ce paramètre vous permet d'imprimer le corps du message de l'e-mail. Ce paramètre n'a aucun effet lorsque le paramètre Imprimer le corps est défini sur Jamais .
Agrafe	/s	Si l'imprimante dispose d'une unité de finition d'agrafage, ce paramètre utilise la fonction d'agrafage. Remarque : Cette option ne fonctionne pas sur les imprimantes non Lexmark.
Mono	/m	Le document est imprimé en noir et blanc.

Observez les exemples suivants :

Objet	Résultat
printerid /c2 /d	Imprime deux copies recto verso
printerid /nb	Imprime uniquement la pièce jointe
printerid /d /s	Agrafe et imprime en recto verso le corps du message et chaque pièce jointe
printerid /na	Imprime uniquement le corps du message

Configuration des surnoms de l'imprimante

Les surnoms de l'imprimante sont des noms conviviaux attribués à l'adresse IP d'une imprimante. Si des surnoms sont configurés, les utilisateurs peuvent les utiliser à la place de l'adresse IP lorsqu'ils envoient des travaux.

Remarque : Assurez-vous que l'option Surnoms de l'imprimante est activée dans la console d'infogérance d'impression. Pour plus d'informations, reportez-vous à la section « [Affichage de fonctions supplémentaires](#) » à la page 96.

1 Ouvrez un navigateur Web, puis saisissez **http://IPaddress:9780/printrelease/**, où **IPaddress** est l'adresse IP du module d'équilibrage de charge.

2 Connectez-vous en tant qu'administrateur.

Remarques :

- Le nom d'utilisateur et le mot de passe par défaut sont **admin**.
- Les informations d'identification par défaut sont identiques à celles de la console Lexmark Management Console (LMC).
- Si la console d'infogérance d'impression est configurée de manière à se connecter à un serveur LDAP, saisissez votre nom d'utilisateur et votre mot de passe LDAP.

3 Selon votre configuration, effectuez l'une des opérations suivantes depuis Print Management Console :

- Cliquez sur **Surnoms de l'imprimante**.
- Cliquez sur **Fonctions du périphérique > Surnoms de l'imprimante**.

4 Gérez les imprimantes.

- Filtrez la liste en saisissant les mots-clés dans le champ Filtre, puis en cliquant sur .

Remarque : N'utilisez ni caractères spéciaux, ni symboles.

- Actualisez la liste en cliquant sur .
- Ajoutez, modifiez ou supprimez des imprimantes.

Configuration du serveur pour AirPrint

Lorsque vous installez Lexmark Print Management, sélectionnez le composant AirPrint pour activer la fonction associée.

Accès à la configuration AirPrint

1 Ouvrez un navigateur Web et saisissez **http://IPaddress:0001/#/settings/configAccess**, où **IPaddress** correspond à l'adresse IP du module d'équilibrage de charge.

2 Dans le panneau de navigation latéral, cliquez sur le groupe **AirPrint**.

Présentation de la détection AirPrint

Pour exécuter AirPrint et rechercher des services pour la solution d'infogérance d'impression Lexmark, exécutez l'une des tâches suivantes :

Monodiffusion

- Configurez un serveur Microsoft DNS. Pour plus d'informations, reportez-vous à la section « [Configuration des serveurs DNS en vue de l'utilisation d'AirPrint](#) » à la page 126.
- Configurez BIND pour Windows DNS Server. Pour plus d'informations, reportez-vous à la section « [Configuration de BIND en vue de l'utilisation d'AirPrint](#) » à la page 136.

Multidiffusion

- 1 Accédez à la page de configuration AirPrint. Pour plus d'informations, reportez-vous à la section « [Accès à la configuration AirPrint](#) » à la page 82.
- 2 Dans l'onglet Général, sélectionnez **Activer la détection Bonjour**.

Configuration de l'impression en tant qu'invité

Impression en tant qu'invité est une fonctionnalité de LPM Premise qui permet aux utilisateurs invités d'imprimer des documents sans avoir à accéder à ou à configurer un compte sur le réseau d'une entreprise.

Remarques :

- Les utilisateurs invités doivent avoir un client de messagerie électronique pour pouvoir imprimer en envoyant simplement le document à une adresse électronique prédéfinie.
- Un administrateur ou le représentant d'une entreprise indique à l'invité l'adresse électronique vers laquelle il peut envoyer ses documents.

Périphériques non pris en charge pour l'impression en tant qu'invité

Les imprimantes suivantes ne prennent pas en charge l'impression en tant qu'invité :

- MX421
- MX421ade
- MX521
- MX521ade
- MX521adte
- MX521de

Configuration du fichier de configuration Email Watcher

Le fichier **config_EmailWatcher.properties** doit être configuré pour la fonction Impression en tant qu'invité. Pour plus d'informations, reportez-vous à la section « [Présentation des données de configuration de Lexmark Email Watcher](#) » à la page 72.

Remarques :

- A l'aide du compte du service de messagerie, Email Watcher peut surveiller les e-mails provenant d'utilisateurs invités. Cette fonction est désactivée par défaut.
- Pour l'activer, définissez **guest.print.enable** sur **1**.
- Spécifiez des valeurs pour **mail.user.guest** et **mail.pwd.guest**.
- N'utilisez pas le même compte de messagerie que celui de vos impressions standard.
- Ne modifiez pas la valeur de **ldd.profile.guest**.

Configuration de Lexmark Print Management Console pour l'impression en tant qu'invité

Niveau Solutions mobileprint

- 1 Dans Lexmark Management Console, cliquez sur **Solutions** > **mobileprint**.
- 2 Dans la section Tâches, cliquez sur **Configuration** > **E-mail de confirmation de réussite** > **A tous les utilisateurs**.
- 3 Dans la section Tâches, cliquez sur **Configuration** > **E-mail de confirmation d'erreur** > **A tous les utilisateurs**.
- 4 Dans le champ Adresse d'expédition de l'e-mail de confirmation, saisissez l'adresse e-mail.
- 5 Dans le champ Objet de l'e-mail de confirmation, saisissez l'objet de l'e-mail.
- 6 Dans le champ Serveur LDAP, saisissez l'adresse du serveur.
Remarque : Cette étape est facultative. Le serveur LDAP est requis pour empêcher les employés d'envoyer des travaux d'impression ou des e-mails en tant qu'invités.
- 7 Dans le champ Supprimer les codes PIN invités au terme de la durée spécifiée, indiquez la durée de validité du code PIN.
Remarque : Vous devez configurer la suppression du code PIN pour pouvoir supprimer les codes PIN invités à intervalles réguliers. Pour plus d'informations, reportez-vous à la section « [Configuration de la suppression des codes PIN](#) » à la page 85.
- 8 Dans le champ Sélectionner la longueur des codes PIN invités, choisissez une valeur.
Remarque : Les valeurs sont comprises entre 4 et 8. La valeur par défaut est 6.
- 9 Dans le champ Nombre de pages autorisées pour l'invité, saisissez le nombre maximal de pages que vous autorisez l'invité à imprimer.
Remarques :
 - Si le nombre total de pages du travail d'impression dépasse la valeur définie dans le champ Nombre de pages autorisées pour l'invité, l'utilisateur reçoit un e-mail indiquant l'erreur. Cette fonctionnalité n'est disponible que si Lexmark Email Watcher est activé. Pour plus d'informations, reportez-vous à la section « [Présentation des données de configuration de Lexmark Email Watcher](#) » à la page 72.
 - Vous ne pouvez soumettre qu'un maximum de 1 000 pages à la fois.
- 10 Dans la section Tâches, cliquez sur **Configuration** > **Langue de l'e-mail de confirmation pour l'impression en tant qu'invité** > <langue préférée>.
- 11 Cliquez sur **Appliquer**.

Niveau Solutions PrintReleasev2

- 1 Dans Lexmark Management Console, cliquez sur **Solutions** > **PrintReleasev2**.
- 2 Dans la section Tâches, cliquez sur **Configuration** > **Authentification de l'utilisateur** > **Personnalisée**.
- 3 Cliquez sur **Appliquer**.

Niveau Groupes de périphériques

- 1 Dans Lexmark Management Console, cliquez sur **Groupes de périphériques > Impression à la demande**.
- 2 Dans la section Tâches, cliquez sur **Configuration eSF**.
- 3 Dans la section Applications eSF : (Solution), cliquez sur **guestlaunch(PrintReleasev2)**.
 - a Désactivez **Vérifier le déploiement des applications eSF et déployer ces paramètres eSF**, puis sélectionnez **Déployer sur**.
 - b Cliquez sur **Enregistrer les paramètres**.
- 4 Dans la section Applications eSF : (Solution), cliquez sur **cardAuth(PrintReleasev2)**.
 - a Configurez le Profil personnalisé :
 - Dans le champ Nom ou ID, saisissez **guestlaunch**.
 - Dans le champ Texte de l'icône, saisissez **Impression en tant qu'invité**.

Remarque : Pour plus d'informations sur la configuration de CardAuth, reportez-vous à la section [« Configuration de BadgeAuth et CardAuth » à la page 186](#).
 - b Cliquez sur **Enregistrer les paramètres**.
- 5 Dans la section Applications eSF : (Solution), cliquez sur **badgeAuth(PrintReleasev2)**.
 - a Configurez le Profil personnalisé :
 - Dans le champ Nom ou ID, saisissez **guestlaunch**.
 - Dans le champ Texte de l'icône, saisissez **Impression en tant qu'invité**.

Remarque : Pour plus d'informations sur la configuration de BadgeAuth, reportez-vous à la section [« Présentation des données de configuration de la version 2 de BadgeAuth pour les imprimantes e-Task 4 et e-Task 3 » à la page 192](#).
 - b Cliquez sur **Enregistrer les paramètres**.

Niveau Services

- 1 Dans Lexmark Management Console, cliquez sur **Services > E-mail**.
- 2 Configurez les paramètres des e-mails.
- 3 Cliquez sur **Appliquer**.

Configuration de la suppression des codes PIN

Configurez la suppression des codes PIN au niveau du Système.

- 1 Dans Lexmark Management Console, cliquez sur **Système > Planifier > Ajouter**.
- 2 Dans le menu Choisir la tâche, sélectionnez **Script**.
- 3 Dans le menu Choisir un type de groupe, sélectionnez **Aucun**, puis cliquez sur **Suivant**.
- 4 Pour les solutions et les scripts, procédez comme suit :
 - a Dans le menu Solutions, sélectionnez **mobileprint**.

Remarque : Dans le menu Script, l'option **DeleteGuestPinsTask** est automatiquement sélectionnée.
 - b Cliquez sur **Suivant**.

- c Configurez la fréquence de la tâche, puis cliquez sur **Terminer**.

Remarque : Nous vous recommandons de définir la fréquence de l'option DeleteGuestPinsTask sur 1 heure.

Test de la solution

Lorsque vous modifiez la configuration ou ajoutez des périphériques à un groupe de périphériques, configurez un poste de travail client pour vérifier si la mise en file d'attente d'impression fonctionne correctement.

- 1 Ouvrez l'assistant de l'imprimante.

Sous Windows 10

- a Dans le panneau de commandes, accédez à la fenêtre Périphériques et imprimantes.
- b Cliquez sur **Ajouter une imprimante**.

Sous Windows 8

Dans le panneau de recherche, accédez à :

Liste des applications > **Exécuter** > tapez **contrôler les imprimantes** > **OK** > **Ajouter des périphériques et des imprimantes**

Sous Windows 7 et Vista

- a Cliquez sur  > **Exécuter**.
 - b Dans la boîte de dialogue Démarrer la recherche, saisissez **contrôler les imprimantes**.
 - c Cliquez sur **Ajouter une imprimante** > **Ajouter une imprimante réseau, sans fil ou Bluetooth**.
- 2 Sélectionnez l'option qui vous permet de vous connecter à votre imprimante réseau, puis saisissez le dossier de destination de votre imprimante.
 - 3 Définissez l'imprimante par défaut, puis sélectionnez l'option qui vous permet d'imprimer une page, si vous y êtes invité.
 - 4 Dans l'écran d'accueil de l'imprimante, appuyez sur **Impression à la demande**.
 - 5 Sélectionnez le travail d'impression qui contient la page de test, puis appuyez sur **Imprimer sélection**.

Déploiement de la solution d'infogérance d'impression Lexmark

Les applications eSF, les pilotes de lecteur de cartes et les fichiers UCF nécessaires pour utiliser LPM sont fournis avec la solution. Lexmark Management Console vous permet de configurer et de déployer les applications sur les imprimantes.

Les fichiers requis se situent dans les dossiers suivants :

- **Advancedprompt**—<install-Dir>\Lexmark\Solutions\apps\wf-ldss\firmware
- **Applications eSF et pilotes**—<install-Dir>\Lexmark\Solutions\apps\wf-ldss\solutions\PrintReleasev2-release version\firmware
- **Fichiers UCF**—<install-Dir>\Lexmark\Solutions\Apache2\htdocs\apachewebdav\ucf\PrintReleasev2

Où <install-Dir> correspond au dossier d'installation de LDD.

Composants pris en charge

Remarque : Pour plus d'informations sur les imprimantes e-Task, reportez-vous à la section « [Modèles d'imprimante pris en charge](#) » à la page 26.

Composant		Description	Structure eSF compatible	Objet
Applications eSF	Authentification par badge (badgeauth)	Authentifie au moyen d'un badge.	<ul style="list-style-type: none"> e-Task 2 (Non pris en charge) 	Utilisé pour l'authentification par badge ou carte.
	Authentification par badge (badgeauth)	Verrouille l'imprimante jusqu'à ce qu'un utilisateur s'authentifie avec un badge ou un code PIN	<ul style="list-style-type: none"> e-Task 4 e-Task 3 	Utilisé pour l'authentification par badge ou carte Remarque : Après une mise à niveau vers LPM version 2.5.2 ou ultérieure, configurez manuellement chaque application Authentification par badge afin de procéder au déploiement sur la gamme d'imprimantes cibles.
	Authentification par carte (cardAuth)	Verrouille l'imprimante jusqu'à ce qu'un utilisateur s'authentifie avec un badge ou un code PIN	e-Task 5	Utilisé pour l'authentification par badge ou carte
	Utilisation du périphérique (deviceusage)	Fournit l'ensemble des données d'utilisation de l'imprimante.	<ul style="list-style-type: none"> e-Task 2 (Non pris en charge) 	Utilisé lorsque le suivi Utilisation du périphérique est activé Remarque : Après une mise à niveau vers LPM version 2.5.2 ou ultérieure, configurez manuellement chaque application Utilisation du périphérique afin de procéder au déploiement sur la gamme d'imprimantes cibles.
	Utilisation du périphérique (deviceusage)	Fournit l'ensemble des données d'utilisation de l'imprimante.	<ul style="list-style-type: none"> e-Task 5 e-Task 4 e-Task 3 	Utilisé lorsque le suivi Utilisation du périphérique est activé Remarque : Après une mise à niveau vers LPM version 2.5.2 ou ultérieure, configurez manuellement chaque application Utilisation du périphérique afin de procéder au déploiement sur la gamme d'imprimantes cibles.
	Guestlaunch	Fournit l'authentification pour la fonction Impression invité	<ul style="list-style-type: none"> e-Task 5 e-Task 4 e-Task 3 	Utilisé pour l'authentification par code PIN pour l'impression invité
	PrintCryption (print-cryption2)	Permet à l'utilisateur d'imprimer de manière sécurisée, depuis son poste de travail, des travaux chiffrés	<ul style="list-style-type: none"> e-Task 5 e-Task 4 e-Task 3 	Utilisé pour déchiffrer les travaux d'impression chiffrés
Application LDD	advancedprompt	Fournit des invites de base à l'utilisateur sur le panneau de commandes de l'imprimante	<ul style="list-style-type: none"> e-Task 5 e-Task 4 e-Task 3 e-Task 2+ e-Task 2 	Utilisé pour les invites
Pilotes du lecteur de cartes	keyboardreader	Pilote du lecteur de cartes RFID	<ul style="list-style-type: none"> e-Task 5 e-Task 4 	Utilisé pour les lecteurs de cartes RFID

Gestion des configurations eSF

- 1 Dans Lexmark Management Console, cliquez sur l'onglet **Groupes de périphériques**.
- 2 Dans la section Groupes de périphériques, cliquez sur **Impression à la demande**.
- 3 Dans la section Tâches, cliquez sur **Configuration eSF**.
- 4 Effectuez l'une des opérations suivantes :

Modifiez l'ordre de déploiement

Dans la section Applications eSF : (Solution), sélectionnez une application, puis cliquez sur la flèche vers le haut ou vers le bas.

Nous recommandons l'ordre de déploiement suivant :

- deviceusage
- Pilotes du lecteur de cartes : keyboardreader, omnikey5427ckdriver, ominikeydriver
- advancedprompt
- IdleScreen
- badgeauth ou cardAuth
- mobileAuth

Remarques :

- IdleScreen est disponible uniquement dans LPM sur site version 2.5 (ou antérieure).
- mobileAuth est disponible uniquement dans LPM sur site version 2.6 (ou antérieure).
- Par défaut, le niveau de structure eSF compatible et l'ordre de déploiement recommandé sont installés.

Excluez une application eSF d'une mise à jour de stratégie

- a Dans la section Applications eSF : (Solution), sélectionnez une application.
- b Dans la section Paramètres, dans la liste Déployer sur, effacez les paramètres.

Remarque : Lorsque l'authentification par carte pour e-Task5 est exclue du déploiement de l'application ou de la mise à jour de stratégie, excluez également les fichiers de configuration de la sécurité correspondants (CardAuth_e5.ucf). Pour plus d'informations sur les procédures d'exclusion d'un fichier UCF, consultez [« Gestion des paramètres UCF » à la page 90](#).

Configurer les paramètres de l'application eSF

- a Dans la section Applications eSF : (Solution), sélectionnez une application.
- b Dans la section Paramètres, configurez les paramètres de l'application eSF.

Remarque : Pour sélectionner une imprimante e-Task, assurez-vous que l'option **Déployer sur** est sélectionnée.

- 5 Cliquez sur **Enregistrer les paramètres**.

Remarque : Pour déployer plusieurs applications, veillez à enregistrer les paramètres après la configuration de chaque application.

6 Dans la section Tâches, cliquez sur **Mise à jour de stratégie > Mettre à jour la stratégie**.

Remarque : Le déploiement peut prendre une à deux minutes. Pour plus d'informations sur l'amélioration des performances de mise à jour de stratégie, reportez-vous à la section « [Amélioration de la détection des périphériques et accélération des mises à jour de stratégies](#) » à la page 92.

7 Cliquez sur **Terminé**.

Présentation des fichiers UCF

Vous pouvez déployer les fichiers UCF suivants sur les imprimantes à l'aide de Lexmark Management Console :

- **BadgeAuth** : permet de créer un bloc fonctionnel de sécurité LDAP compatible avec les périphériques e-Task 2.
- **BadgeAuth2** : identique à BadgeAuth, mais compatible avec les périphériques e-Task 2+, e-Task 3 et e-Task 4.
- **CardAuth_e5** : accès sécurisé aux périphériques e-Task 5 à l'aide d'un lecteur de carte. Pour LPM version 2.6, CardAuth_e5.ucf doit être mis à jour après l'installation.

Supprimez les paramètres ci-après du fichier de configuration :

```
<name>esf.IdleScreen.ChgBkgnd</name>  
<name>esf.IdleScreen.Idle</name>  
<name>esf.IdleScreen.showroomFAC</name>
```

Ajoutez le paramètre suivant :

```
<name>use_profiles</name>
```

- **MobileAuth_e5** : accès sécurisé aux périphériques e-Task 5 à l'aide d'un périphérique mobile.

Remarque : MobileAuth_e5 est disponible uniquement dans LPM sur site version 2.6 (ou antérieure).

Gestion des paramètres UCF

Niveau Solutions

Les paramètres au niveau Solutions font office de valeurs globales. Lors du déploiement, le système utilise les valeurs globales, sauf si des valeurs locales définies au niveau Groupes de périphériques sont spécifiées.

- 1** Depuis Lexmark Management Console, cliquez sur l'onglet **Solutions**.
- 2** Dans la section Solutions, cliquez sur **PrintReleasev2**.
- 3** Dans la section Tâches, cliquez sur **Fichiers de configuration de sécurité**.
- 4** Exclure un fichier UCF d'une mise à jour de stratégie. Dans le menu Déployer sur, décochez les cases.
- 5** Cliquez sur **Appliquer**.

Niveau Groupes de périphériques

Les paramètres au niveau Groupes de périphériques font office de valeurs locales.

- 1** Dans Lexmark Management Console, cliquez sur l'onglet **Groupes de périphériques**.
- 2** Dans la section Groupes de périphériques, cliquez sur **Impression à la demande**.

- 3 Dans la section Tâches, cliquez sur **Fichiers de configuration de sécurité**.
- 4 Exclure un fichier UCF d'une mise à jour de stratégie. Dans le menu Déployer sur, décochez les cases.
- 5 Pour laisser la mise à jour des stratégies utiliser les paramètres UCF au niveau Groupes de périphériques, décochez **Utiliser la configuration des solutions**.
- 6 Cliquez sur **Appliquer**.

Remarque : Si tous les périphériques sont configurés avec la même configuration de fichiers de configuration de la sécurité, nous vous recommandons de gérer les Fichiers de configuration de sécurité dans l'onglet Solutions.

Configuration des paramètres UCF

- 1 Dans Lexmark Management Console, cliquez sur l'onglet **Groupes de périphériques**.
- 2 Dans la section Groupes de périphériques, cliquez sur **Impression à la demande**.
- 3 Dans la section Tâches, cliquez sur **Fichiers de configuration de sécurité**.
- 4 Sélectionnez un fichier UCF, puis configurez les paramètres.

BadgeAuth.ucf

Définissez les valeurs associées à votre environnement, par exemple Active Directory.

Définissez les valeurs des paramètres du serveur LDAP : **mfp.ldap.searchBase**, **mfp.ldap.serverAddress** et **mfp.ldap.userIdAttribute**

Les autres paramètres peuvent conserver leurs valeurs par défaut.

BadgeAuth2.ucf

Définissez les valeurs associées à votre environnement, par exemple Active Directory.

Définissez les valeurs des paramètres du serveur LDAP : **searchBase**, **serverAddress** et **useridAttribute**

Si votre environnement n'autorise pas les connexions anonymes, définissez le paramètre **anonBind** sur **0**. Définissez les valeurs des paramètres **mfpDN** et **mfpPassword**.

Les autres paramètres peuvent conserver leurs valeurs par défaut.

CardAuth_e5.ucf

Définissez les valeurs associées à votre environnement, par exemple Active Directory.

Si votre environnement autorise les connexions anonymes, définissez les valeurs des paramètres **address**, **search_base** et **userid_attr**.

Si votre environnement n'autorise pas les connexions anonymes, définissez le paramètre **anon_bind** sur **0**. Définissez les valeurs des paramètres **machine_dn** et **machine_password**.

Les autres paramètres peuvent conserver leurs valeurs par défaut.

- 5 Cliquez sur **Appliquer**.

Gestion de la solution d'infogérance d'impression Lexmark

Amélioration de la détection des périphériques et accélération des mises à jour de stratégies

Si vous utilisez trois serveurs ou plus, la recherche de périphériques et les mises à jour de stratégies peuvent ralentir. Procédez comme suit pour les accélérer :

- 1 Depuis Lexmark Management Console, cliquez sur l'onglet **Services**.
- 2 Dans la section Services, sélectionnez **Général**.
- 3 Dans la section Tâches, sélectionnez **Paramètres**.
- 4 Dans le champ ChunkSize, saisissez une nouvelle valeur.

Remarque : Lorsque trois serveurs ou davantage sont utilisés, la valeur 2 peut être appropriée.

- 5 Cliquez sur **Appliquer**.

Planification des tâches de nettoyage

La solution d'infogérance d'impression Lexmark permet d'établir des quotas totaux ou couleur pour utilisateur, par mois ou par an. Elle peut également limiter l'accès aux fonctions par utilisateur ou groupe et gérer les badges temporaires. Planifiez les tâches à exécuter pour chaque fonction afin de mettre à jour et de nettoyer régulièrement les données.

Si vous utilisez des quotas, réinitialisez ces quotas pour supprimer automatiquement les données de l'année précédente et permettre aux utilisateurs de commencer avec des quotas actualisés. Planifiez cette tâche à exécuter une fois par an à un moment qui convient le mieux à vos processus métier. Par exemple, de nombreuses écoles exécutent cette tâche au début de chaque année scolaire.

Si vous utilisez l'accès aux fonctions, mettez périodiquement à jour les informations du groupe pour fournir un accès aux fonctions attribuées selon le rôle d'utilisateur. Définissez la fréquence à laquelle cette tâche est exécutée selon la fréquence à laquelle les utilisateurs changent de groupe dans votre environnement.

Pour les badges temporaires, veillez à réinitialiser les informations utilisateur associées aux badges. Lorsque le badge est attribué à un nouvel utilisateur, le nouvel utilisateur doit s'enregistrer à nouveau et ne peut pas accéder aux travaux de l'utilisateur précédent. Définissez la fréquence à laquelle cette tâche est exécutée selon la durée d'attribution des badges temporaires.

- 1 Dans Lexmark Management Console, cliquez sur l'onglet **Système**.
- 2 Dans la section Système, sélectionnez **Planifier**.
- 3 Cliquez sur **Ajouter > Script > Suivant > Aucun > Suivant**.
- 4 Sélectionnez une solution et le script associé à votre tâche.
 - **ResetFAUserGroup** : la limite de l'accès aux fonctions du groupe est réinitialisée.
 - **PrintDelete** : les travaux d'impression sont automatiquement supprimés après un certain temps.

Remarque : Par défaut, la tâche **PrintDelete** est planifiée.

- **DeleteOrphanFiles** : les travaux d'impression qui n'ont pas été supprimés de l'emplacement de stockage des fichiers mais qui ont été supprimés de la base de données sont supprimés de l'emplacement de stockage des fichiers.
- **GenerateCSV** : le rapport est généré après un certain temps.
- **TempBadgeDelete** : les données du badge temporaire sont supprimées.
- **ResetQuota** : les quotas utilisateur sont réinitialisés tous les ans.
- **ResetUserGroup** : les utilisateurs qui sont déjà définis dans la base de données en fonction de leur groupe actuel sont mis à jour.

5 Cliquez sur **Suivant**.

6 Dans la boîte de dialogue « Choisir une fréquence », spécifiez la date et l'heure de début ainsi que la fréquence d'exécution du nettoyage.

7 Cliquez sur **Terminer**.

Configuration de la prise en charge de plusieurs domaines dans Lexmark Management Console

La prise en charge de plusieurs domaines permet au périphérique d'accepter plusieurs configurations de domaines, afin que des utilisateurs de différents domaines puissent l'utiliser.

Remarque : Les instructions suivantes s'appliquent uniquement si votre environnement dispose de plusieurs domaines.

1 Activez la prise en charge de plusieurs domaines dans Lexmark Management Console.

a Depuis Lexmark Management Console, cliquez sur l'onglet **Solutions**.

b Dans la section Solutions, cliquez sur **PrintReleasev2**.

c Dans la section Tâches, cliquez sur **Configuration**.

d Dans le menu Prise en charge de domaines multiples LDAP de la section Configuration (PrintReleasev2), sélectionnez **Activé**.

e Cliquez sur **Appliquer**.

Remarque : Si l'application Lexmark Print est installée, activez également la fonction Prise en charge de domaines multiples LDAP pour **mobileprint**.

2 Configurez les fichiers suivants :

- idm-production-config.properties
- ldap.properties

Remarque : Pour l'installation par défaut, ces fichiers se trouvent respectivement dans les répertoires `<Install-Dir>\Lexmark\Solutions\apps\idm\WEB-INF\classes` et `<Install-Dir>\Lexmark\Solutions\apps\printrelease\WEB-INF\classes`.

3 Redémarrez Lexmark Solutions Application Server dans les services Windows.

Configuration de la prise en charge de plusieurs domaines pour BadgeAuth ou CardAuth

La prise en charge de plusieurs domaines permet au périphérique d'accepter plusieurs configurations de domaines, afin que des utilisateurs de différents domaines puissent l'utiliser.

Remarque : Plusieurs domaines peuvent être pris en charge uniquement lorsque CardAuth est configuré pour les services Web via le serveur LPM. Cette configuration n'est pas prise en charge lorsque CardAuth est configuré pour LDAP.

Les instructions suivantes sont facultatives et s'appliquent uniquement si votre environnement dispose de plusieurs domaines.

- 1 Dans Lexmark Management Console, cliquez sur l'onglet **Groupes de périphériques**.
- 2 Dans la section Groupes de périphériques, sélectionnez **Impression à la demande**.
- 3 Dans la section Tâches, sélectionnez **Configuration eSF**.
- 4 Dans la section Applications eSF : (Solutions), sélectionnez l'une des options suivantes :
 - **cardAuth(PrintReleasev2)** : sélectionnez cette application pour configurer cardAuth(PrintReleasev2).
 - **badgeauth(PrintReleasev2)** : sélectionnez cette application pour configurer badgeauth(PrintReleasev2).

Remarque : Assurez-vous de sélectionner le deuxième **badgeauth(PrintReleasev2)** dans la section Applications eSF : (Solutions) pour déployer l'application sur e-Task2+, e-Task3 et e-Task4.

Remarque : Toute modification de configuration d'application nécessite une Mise à jour de stratégie. Pour plus d'informations sur la Mise à jour de stratégie, reportez-vous à la section [« Gestion des configurations eSF » à la page 89](#).

- 5 Dans la section Paramètres avancés, sélectionnez **Utiliser le domaine sélectionné**.

Remarque : Par défaut, l'option Utiliser le domaine sélectionné n'est pas sélectionnée.

Remarques :

- Pour plus d'informations sur l'option Utiliser le domaine sélectionné pour cardAuth(PrintReleasev2), reportez-vous à la section **Paramètres avancés** dans [« Présentation des données de configuration de BadgeAuth version 5 pour les imprimantes e-Task 5 » à la page 186](#).
- Pour plus d'informations sur l'option Utiliser le domaine sélectionné pour badgeauth(PrintReleasev2), reportez-vous à la section **Paramètres avancés** dans [« Présentation des données de configuration de la version 2 de BadgeAuth pour les imprimantes e-Task 4 et e-Task 3 » à la page 192](#).

Configuration de Print Management Console

Vous devez disposer des droits d'utilisation pour utiliser le portail de l'administrateur de Print Management Console.

Accès à Print Management Console

1 Ouvrez un navigateur Web, puis saisissez l'une des URL suivantes :

- **http://hostname:9780/printrelease/**
- **https://hostname/printrelease/**

Où **hostname** est le nom d'hôte ou l'adresse IP du serveur Print Management.

2 Dans le menu Domaine, sélectionnez **Aucun domaine**.

3 Connectez-vous en tant qu'administrateur.

Remarques :

- Le nom d'utilisateur et le mot de passe par défaut sont **admin**.
- Les informations d'identification par défaut sont identiques à celles de la console LMC.
- Si la console d'infogérance d'impression est configurée de manière à se connecter à un serveur LDAP, saisissez votre nom d'utilisateur et votre mot de passe LDAP.

Configuration de Print Management Console

1 Cliquez sur  dans le coin supérieur droit de Print Management Console.

2 Effectuez l'une des opérations suivantes :

Restriction de l'accès aux paramètres de configuration

a Cliquez sur **Accès à la configuration**.

b Dans le menu Authentification, sélectionnez l'une des options suivantes :

- **Aucune** : une fois les utilisateurs connectés à Print Management Console, aucune authentification supplémentaire n'est requise.
- **Mot de passe** : les utilisateurs doivent s'authentifier avant de pouvoir accéder à la page Configuration système. Pour plus d'informations sur la gestion du mot de passe, reportez-vous à la section [« Gestion des mots de passe » à la page 99](#).
- **Groupe LDAP** : limite l'accès à la page Configuration système à des utilisateurs spécifiques d'un groupe LDAP.

Remarques :

- Le nom du groupe LDAP est sensible à la casse et doit correspondre au répertoire LDAP.
- Assurez-vous que la connexion à Print Management Console est **Connexion LDAP**. Pour plus d'informations, reportez-vous à la section [« Configuration de la connexion à Print Management Console » à la page 96](#).

c Cliquez sur **Enregistrer les modifications**.

Configuration de la connexion à Print Management Console

Remarque : Cette fonctionnalité authentifie les administrateurs qui se connectent à Print Management Console.

- a Cliquez sur **Connexion**.
- b Dans le menu Type, effectuez l'une des opérations suivantes :
 - Pour utiliser l'authentification de Lexmark Management Console, sélectionnez **Connexion LMC**.
 - Pour utiliser l'authentification LDAP, sélectionnez **Connexion LDAP**, puis configurez les paramètres.

Remarques :

- Utilisez un autre serveur LDAP ou une autre base de recherche pour les administrateurs.
- Pour configurer LDAP pour les utilisateurs, reportez-vous à la section [« Gestion des paramètres LDAP » à la page 98](#).

- c Cliquez sur **Enregistrer les modifications**.

Configurer la page Clause de non-responsabilité

La page Clause de non-responsabilité informe les utilisateurs de certaines politiques de confidentialité ou de certains messages importants.

Remarque : Par défaut, l'option de la page Clause de non-responsabilité est désactivée.

- a Cliquez sur **Clause de non-responsabilité**.
- b Sélectionnez **Afficher la boîte de dialogue Clause de non-responsabilité avant la connexion**.
- c Dans le champ Titre, saisissez le titre de la clause de non-responsabilité.

Remarque : Le champ Titre est facultatif.

- d Dans le champ Texte, saisissez le message de la clause de non-responsabilité.
- e Cliquez sur **Enregistrer les modifications**.

Remarque : Cliquez sur **Réinitialiser** pour revenir à l'état précédent.

Affichage de fonctions supplémentaires

Par défaut, les seuls éléments visibles sur les pages sont Tableau de bord, File d'attente d'impression, Délégués et Badges.

- a Cliquez sur **Options de fonction > Paramètres**.
- b Sélectionnez les fonctions à afficher.

Remarque : Pour plus d'informations sur chaque fonction, reportez-vous à la section [« Utilisation des fonctions de Print Management Console » à la page 100](#).

- c Cliquez sur **Enregistrer les modifications**.

Configuration du portail utilisateur

- a** Cliquez sur **Options de fonction** > **Tableau de bord du portail utilisateur**.

Remarque : Les données affichées dans le graphique ou la carte sont des échantillons ou dédiées à des fins de représentation uniquement.

- b** Effectuez l'une des opérations suivantes :
- Ajoutez, modifiez ou supprimez des cartes.
 - Organisez les cartes.
 - Personnalisez la présentation des colonnes.
- c** Cliquez sur **Enregistrer les modifications**.

Configuration des paramètres des travaux d'impression

Remarque : Cette fonctionnalité s'applique uniquement à Print Management Console. Par exemple, lorsque la fonction Imprimer est désactivée, les utilisateurs de Print Management Console sont les seuls à ne pas pouvoir imprimer.

- a** Cliquez sur **Options de fonction** > **Travaux d'impression**.
- b** Dans la section Administrateur, configurez les paramètres des travaux d'impression que les administrateurs peuvent exécuter.
- c** Dans la section Utilisateur, configurez les paramètres des travaux d'impression que les utilisateurs peuvent exécuter.
- d** Cliquez sur **Enregistrer les modifications**.

Suppression des informations utilisateur

La suppression d'un utilisateur entraîne la suppression de toutes les informations associées. Nous vous recommandons d'utiliser cette fonction uniquement si un utilisateur quitte l'entreprise.

- a** Cliquez sur **Effacer l'utilisateur** > **Effacer l'utilisateur**.

Remarques :

- LPM utilise le service de gestion des données utilisateur pour gérer la suppression des informations utilisateur du système LPM.
- Certaines informations utilisateur sont supprimées de la base de données alors que d'autres sont juste remplacées par '**<deleted user>**'. Le remplacement garantit la cohérence des données.
- Les informations utilisateur remplacées par '**<deleted user>**' comprennent les rapports et statistiques d'impression.

- b** Recherchez un utilisateur, puis cliquez sur .

Remarque : Une fois supprimés, les utilisateurs ne peuvent pas être récupérés.

- c** Cliquez sur **Oui**.

Remarque : Pour vérifier la suppression, cliquez sur **Actualiser**.

Gestion des rapports e-mail

Remarques :

- Les rapports se trouvent sur le tableau de bord par défaut.

- Cinq rapports maximum peuvent être stockés sur le serveur.
- En fonction de la taille du rapport, les durées de traitement peuvent varier.
- Le fichier téléchargé est une archive .zip qui contient des fichiers CSV nommés en fonction de chaque carte dans le tableau de bord.
- Les données volumineuses, telles que les données de plus de deux ans, peuvent entraîner l'échec de la fonction de rapports e-mail.

a Cliquez sur **Options de fonction** > **Rapports e-mail**, puis effectuez l'une des opérations suivantes :

- Pour envoyer des rapports e-mail, sélectionnez **Activer l'envoi de rapports e-mail**.
- Pour spécifier la fréquence d'envoi des rapports, configurez la section Programmation des rapports.
- Pour spécifier l'expéditeur, le destinataire et la langue par défaut, configurez la section Valeurs par défaut des e-mails.
- Pour configurer le serveur SMTP, configurez la section Configuration de la messagerie.
- Pour spécifier l'emplacement des rapports, configurez la section Emplacement de stockage des rapports.

Remarque : Si l'emplacement se trouve sur un serveur différent ou dans un environnement d'entreprise à plusieurs serveurs, partagez les rapports avec droits d'accès en lecture et en écriture.

b Cliquez sur **Enregistrer les modifications**.

Gestion des paramètres AirPrint

a Cliquez sur **AirPrint**, puis effectuez l'une des opérations suivantes :

- Pour modifier l'état du serveur, cliquez sur **Etat du serveur**.
- Pour configurer les paramètres du serveur, cliquez sur **Général**.
- Pour configurer les paramètres d'impression, cliquez sur **Impression** ou **Options Papier**.
- Pour afficher l'enregistrement DNS, cliquez sur **Enregistrement DNS**.

b Cliquez sur **Enregistrer les modifications**.

Gestion des paramètres LDAP

Remarque : Utilisez un autre serveur LDAP ou une autre base de recherche pour les administrateurs.

a Cliquez sur **LDAP**.

b Configurez les paramètres.

Gestion des informations utilisateur

Remarque : Ce paramètre s'applique uniquement aux nouveaux journaux.

a Cliquez sur **Informations sur le journal**.

b Configurez le paramètre.

Si cette fonction est activée, les informations utilisateur suivantes sont masquées dans les fichiers journaux :

- Nom d'utilisateur
- ID d'utilisateur
- Adresse e-mail

- Adresse IP du poste de travail
- Nom du travail d'impression

c Cliquez sur **Enregistrer les modifications**.

Les fichiers journaux contenant des informations utilisateur avant le déploiement de LPM version 2.9 ne sont pas masqués. Si vous souhaitez masquer ou supprimer des informations utilisateur antérieures, effacez les fichiers journaux suivants dans `<install_Dir>\Lexmark\Solutions`, où `<install_Dir>` correspond au dossier d'installation de LDD :

- idm.log
- lpm.log
- mfpauth.log
- lsas.log

Gestion des mots de passe

Lorsque vous sélectionnez **Mot de passe** comme méthode d'authentification, saisissez le mot de passe dans le champ Mot de passe, puis confirmez-le dans le champ Confirmer le mot de passe.

Remarques :

- Le mot de passe doit comporter au moins 8 caractères et au moins une majuscule, un caractère spécial et un caractère numérique.
- Il doit également être différent des derniers mots de passe utilisés, comme défini dans le paramètre Empêcher la réutilisation des mots de passe les plus récemment utilisés.

Gestion des mots de passe

1 Sélectionnez **Autoriser la configuration du mot de passe**.

Remarque : Même après avoir configuré le paramètre Gestion des mots de passe, vous pouvez décocher la case **Autoriser la configuration du mot de passe** pour désactiver la gestion des mots de passe et la configuration des notifications par e-mail.

2 Configurez les paramètres :

- **Expiration du mot de passe** : définissez le nombre de jours après lequel le mot de passe expire. Les valeurs applicables sont comprises entre 90 et 180 jours.
- **Empêcher la réutilisation des mots de passe les plus récemment utilisés** : définissez le nombre de précédents mots de passe dont vous voulez empêcher la réutilisation. Les valeurs applicables sont comprises entre 3 et 10.

3 Cliquez sur **Enregistrer les modifications**.

Notification par email

1 Sélectionnez **Envoyer un rappel par e-mail avant l'expiration du mot de passe**.

Remarque : Même après avoir configuré le paramètre Notification par e-mail, vous pouvez décocher la case **Envoyer un rappel par e-mail avant l'expiration du mot de passe** pour désactiver la configuration des notifications par e-mail. Ce paramètre n'affecte pas l'expiration du mot de passe, même s'il est désactivé.

2 Configurez les paramètres :

- **Serveur SMTP :** saisissez l'adresse du serveur.
- **Port :** saisissez le numéro de port.
- **Utiliser SSL/TLS :** sélectionnez le protocole de sécurité de votre choix. Sélectionnez **Exiger un certificat approuvé** pour améliorer le protocole de sécurité.

Remarque : Les paramètres Serveur SMTP, Port et Utiliser SSL/TLS sont partagés avec les paramètres Création de rapports e-mail. Toute modification apportée à ces paramètres est également répercutée sur les paramètres Création de rapports e-mail.

- **Nombre de jours avant l'expiration :** définissez le nombre de jours précédant l'expiration d'un mot de passe et l'envoi de la notification. Les valeurs applicables sont comprises entre 15 et 150 jours.
- **Fréquence :** définissez la fréquence de la notification par e-mail.

Remarque : Vous pouvez définir l'heure, le jour et la date exacts de la notification.

- **Langue par défaut :** sélectionnez la langue de votre choix.
- **Adresse e-mail des destinataires :** saisissez l'adresse ou les adresses e-mail des destinataires.

3 Cliquez sur **Enregistrer les modifications**.

Utilisation des fonctions de Print Management Console

Par défaut, les seuls éléments visibles sur les pages sont Tableau de bord, File d'attente d'impression, Délégués et Badge. Pour afficher plus d'éléments, reportez-vous à la section [« Affichage de fonctions supplémentaires » à la page 96](#).

Tableaux de bord

Remarques :

- Le paramètre configuré à partir du service Lexmark Reports Aggregator détermine la fréquence d'actualisation des données. Pour plus d'informations, reportez-vous à la section [« Configuration du service Reports Aggregator » à la page 216](#).
- Vous pouvez afficher le total représenté par catégorie en passant la souris sur n'importe quelle zone colorée du graphique. Cliquez sur la zone susmentionnée pour afficher une liste détaillée de la catégorie sélectionnée. Cliquez sur une zone du graphique pour mettre à jour le tableau de données en conséquence. Par exemple, si vous cliquez sur la section « Supprimé » de la carte « Imprimé ou supprimé », le tableau de données est mis à jour pour afficher uniquement les travaux supprimés. Par ailleurs, si vous cliquez sur le bouton Actualiser situé dans le coin supérieur droit du tableau de données, une liste associée par catégorie s'affiche

1 Dans la console d'infogérance d'impression, cliquez sur **Tableaux de bord**.

2 Effectuez l'une des opérations suivantes :

Créez un tableau de bord

- a Cliquez sur **Actions > Tableau de bord > Créer**.
- b Saisissez un nom unique.

Remarque : Les noms de tableaux de bord sont sensibles à la casse.

- c Cliquez sur **Créer**.

Remarque : Vous pouvez également copier ou supprimer des tableaux de bord existants.

Créez des cartes

- a Sélectionnez un tableau de bord, puis cliquez sur **Actions > Ajouter une carte**.
- b Saisissez un nom unique.
- c Sélectionnez un type de rapport, puis configurez ses paramètres.

Remarque : Pour plus d'informations sur les types de rapports, reportez-vous à la section « [Présentation des rapports](#) » à la page 102.

- d Cliquez sur **Ajouter une carte > Terminé**.

Remarques :

- Pour le rapport des premiers utilisateurs, l'ID des utilisateurs ayant imprimé les travaux est affiché.
- Les calculs d'impact environnemental utilisent le calculateur de papier de l'Environmental Paper Network. Pour plus d'informations, rendez-vous sur <https://www.papercalculator.org/>.

Modifiez la mise en page de la carte

- a Sélectionnez un tableau de bord, puis cliquez sur **Actions > Changer la vue**.
- b Sélectionnez le nombre de colonnes.

Renommez le tableau de bord

- a Sélectionnez un tableau de bord, puis cliquez sur **Actions > Tableau de bord > Renommer**.
- b Saisissez un nom unique.

Remarque : Les noms de tableaux de bord sont sensibles à la casse.

- c Cliquez sur **Renommer**.

Remarque : Vous pouvez également modifier le nom du tableau de bord depuis la page Modifier.

Configurez un tableau de bord par défaut

Dans la liste des tableaux de bord, le tableau de bord par défaut dispose d'un ★ à côté de son nom. Sélectionnez un tableau de bord, puis cliquez sur **Actions > Tableau de bord > Définir par défaut**.

Gérez les rapports e-mail

Cliquez sur **Actions > Tableau de bord > Setup Reporting**.

Remarque : Pour plus d'informations, reportez-vous à la section « [Gestion des rapports e-mail](#) » à la page 98.

Présentation des rapports

Type de rapport	Éléments du rapport
<p>Couleur et Noir et blanc : indique le nombre total de travaux imprimés en couleur et en noir et blanc.</p>	<ul style="list-style-type: none"> • Nom de la carte • Type de graphique • Plage de dates
<p>Recto verso et Recto : indique le nombre total de travaux imprimés en recto verso et en recto.</p>	
<p>Type de travail : indique le nombre total de travaux envoyés par type.</p>	
<p>Imprimé et Supprimé : indique le nombre de pages imprimées et le nombre de pages supprimées, sur la base du nombre de pages envoyées. Les pages supprimées ont expiré ou ont été supprimées manuellement.</p>	
<p>Impact environnemental : présente une analyse de l'utilisation de l'imprimante, comme les économies potentielles et l'impact sur l'environnement.</p>	<ul style="list-style-type: none"> • Nom de la carte • Unité de mesure : permet de sélectionner les valeurs impériales ou métriques lors de l'affichage des rapports. • Plage de dates
<p>Pages imprimées : indique le nombre total de travaux imprimés.</p>	<ul style="list-style-type: none"> • Nom de la carte • Type de graphique • Plage de dates • Intervalle : permet de consulter les données quotidiennes, hebdomadaires, mensuelles ou annuelles du rapport.
<p>Principales imprimantes par Type de travail : affiche les imprimantes les plus utilisées par type de travail. Le graphique est trié en fonction du nombre de pages.</p>	<ul style="list-style-type: none"> • Nom de la carte • Type de travail • Nombre d'imprimantes • Plage de dates
<p>Principaux utilisateurs par Type de travail : affiche les utilisateurs les plus fréquents par type de travail. Le graphique est trié en fonction du nombre de pages.</p>	<ul style="list-style-type: none"> • Nom de la carte • Type de travail • Nombre d'utilisateurs • Plage de dates

Files d'attente d'impression et de réimpression

Utilisez la fonction File d'attente d'impression pour afficher tous les travaux soumis qui ne sont pas encore imprimés ou supprimés.

Utilisez la fonction File d'attente de réimpression pour afficher tous les travaux soumis qui ont été imprimés au moins une fois mais ne sont pas encore supprimés.



1 Selon votre configuration, effectuez l'une des opérations suivantes depuis la Console de gestion d'impression :

- Cliquez sur **File d'attente d'impression** ou **File d'attente de réimpression**.
- Cliquez sur **Travaux d'impression > File d'attente d'impression** ou **File d'attente de réimpression**.

2 Gérez les travaux d'impression.

- Filtrez la liste en saisissant les mots-clés dans le champ Filtre, puis en cliquant sur .

Remarque : n'utilisez ni caractères spéciaux, ni symboles.

- Affichez ou masquez les colonnes en cliquant sur .
- Actualisez la liste en cliquant sur .
- Déléguez, imprimez ou supprimez des travaux d'impression.

Remarque : Lors de la délégation à des groupes, seul l'ID de groupe est affiché sur le portail utilisateur de la Console de gestion de l'impression.

Délégués

Affichez et gérez les utilisateurs délégués et les groupes de délégués.

Un délégué est un utilisateur qui est autorisé à imprimer les travaux d'un autre utilisateur. Par exemple, un assistant administratif peut imprimer des travaux envoyés par un cadre.

Remarques :

- Vous pouvez désigner une personne comme délégué ou comme membre d'un groupe de délégués lorsqu'il y a plusieurs utilisateurs. Vous ne pouvez cependant désigner qu'un seul délégué ou groupe de délégués pour chaque utilisateur.
- Lors de la délégation à des groupes, seul l'ID de groupe est affiché sur le portail utilisateur de la console d'infogérance d'impression.

1 Dans la console d'infogérance d'impression, cliquez sur **Délégués**.

2 Gérez les délégués.

- Filtrez la liste en saisissant les mots-clés dans le champ Filtre et en cliquant sur .

Remarque : N'utilisez ni caractères spéciaux, ni symboles.

- Actualisez la liste en cliquant sur .
- Ajoutez, modifiez ou supprimez des utilisateurs ou groupes.

Remarques :

- Pour les groupes, vous pouvez ajouter un seul membre à la fois.
- Si la prise en charge de plusieurs domaines est activée, utilisez le format **utilisateur@domaine.com**.
- Si l'option Mettre à jour le délégué des travaux d'impression existants n'est pas sélectionnée, le délégué pourra uniquement imprimer les travaux à venir.

code PIN

Renforcez la sécurité en ajoutant un code PIN Impression à la demande (code PIN uniquement) ou un code PIN d'authentification par carte (nom d'utilisateur et code PIN) à un compte utilisateur. Un seul code PIN peut être utilisé à la fois. Pour obtenir plus d'informations sur l'authentification par carte, reportez-vous au *Guide de l'administrateur de l'authentification par carte*.

Remarques :

- Les administrateurs ne peuvent pas ajouter ou modifier manuellement des utilisateurs invités.
- Les codes PIN invités ne peuvent pas être exportés.

1 Selon votre configuration, effectuez l'une des opérations suivantes depuis Print Management Console :

- Cliquez sur **Code PIN**.
- Cliquez sur **Sécurité > Code PIN**.

2 Gérez les codes PIN.

- Filtrez la liste en saisissant les mots-clés dans le champ Filtre, puis en cliquant sur .

Remarque : N'utilisez ni caractères spéciaux, ni symboles.

- Actualisez la liste en cliquant sur .
- Ajoutez, modifiez ou supprimez des codes PIN.

Remarque : Vous pouvez créer un code PIN aléatoire en cliquant sur **Générer code PIN**.

- Importez ou exportez des codes PIN.

Remarque : Lors de l'importation, utilisez un fichier CSV au format **codePIN, idutilisateur**.

Configuration des paramètres de code PIN

1 Cliquez sur  dans le coin supérieur droit de Print Management Console.

2 Cliquez sur **Options de fonction > Code PIN**.

3 Configurez les paramètres.

Remarque : Si l'option Code PIN unique est activée, vérifiez qu'il n'y a aucun code PIN Impression à la demande en double dans Print Management Console. Pour plus d'informations, reportez-vous à la section [« code PIN » à la page 104](#).

4 Cliquez sur **Enregistrer les modifications**.

Badge

Gérer les badges enregistrés pour la solution.

Remarque : configurez la solution pour permettre aux utilisateurs d'enregistrer leurs badges la première fois qu'ils utilisent la solution. Pour obtenir plus d'informations, reportez-vous au *Guide de l'administrateur de l'authentification par carte*.



1 Selon votre configuration, effectuez l'une des opérations suivantes depuis la console d'infogérance d'impression :

- Cliquez sur **Badge**.
- Cliquez sur **Sécurité > Badge**.

2 Gérez les badges.

- Filtrez la liste en saisissant les mots-clés dans le champ Filtre et en cliquant sur .

Remarque : N'utilisez ni caractères spéciaux, ni symboles.

- Affichez ou masquez les colonnes en cliquant sur .
- Actualisez la liste en cliquant sur .
- Ajoutez, modifiez ou supprimez des badges.

Remarques :

- Vérifiez que l'ID de badge est mappé sur l'ID utilisateur de votre système d'exploitation pour recevoir les travaux d'impression de la file d'attente d'impression.
 - Vous ne pouvez ajouter qu'un seul ID de badge à la fois.
 - Vous pouvez également créer un ID de badge temporaire pour un utilisateur.
- Importez ou exportez des badges.

Remarque : Lors de l'importation, utilisez un fichier CSV au format **id de badge, id utilisateur**.

Configuration des options de fonction pour les badges

- 1 Cliquez sur  dans le coin supérieur droit de la console d'infogérance d'impression.
- 2 Cliquez sur **Options de fonction > Badge**.
- 3 Configurez les éléments suivants :
 - **Périphérique enregistré** : l'imprimante sur laquelle le badge a été enregistré.
 - **Dernier périphérique utilisé** : l'imprimante sur laquelle le badge a été utilisé en dernier.
- 4 Cliquez sur **Enregistrer les modifications**.

Accès aux fonctions

Gérer les accès utilisateur ou de groupe aux fonctions de l'imprimante.

- 1 Selon votre configuration, effectuez l'une des opérations suivantes depuis la Console de gestion d'impression :
 - Cliquez sur **Accès aux fonctions**.
 - Cliquez sur **Sécurité > Accès aux fonctions**.
- 2 Gérez l'accès aux fonctions de l'imprimante.
 - Filtrez la liste en saisissant les mots-clés dans le champ Filtre et en cliquant sur .

Remarque : n'utilisez ni caractères spéciaux, ni symboles.

 - Actualisez la liste en cliquant sur .
 - Ajoutez, modifiez ou supprimez des accès.

- Gérez l'accès par défaut aux fonctions de l'imprimante.
 - a Selon votre configuration, effectuez l'une des actions suivantes :
 - Cliquez sur **Groupes > Par défaut**.
 - Cliquez sur **Utilisateurs > Par défaut**.
 - b Sélectionnez une des options suivantes :
 - **Autoriser la copie**
 - **Autoriser les copies en couleurs**
 - **Autoriser uniquement les copies monochromes sur les périphériques couleurs**
 - **Autoriser l'email**
 - **Autoriser la télécopie**
 - **Autoriser Numériser vers le réseau**
 - **Autoriser l'impression**
 - **Autoriser l'impression en couleurs**
 - **Autoriser uniquement l'impression monochrome sur les périphériques couleurs**

Accès de groupe aux fonctions de l'imprimante



- 1 Cliquez sur  dans le coin supérieur droit de la Console de gestion de l'impression.
- 2 Cliquez sur **Options de fonction > Accès aux fonctions**.
- 3 Dans le menu Groupes, sélectionnez **Oui**.
- 4 Cliquez sur **Enregistrer les modifications**.

Quotas

Affichez et gérez les quotas d'impression d'utilisateur et de groupe.

- 1 Dans la console d'infogérance d'impression, cliquez sur **Quotas**.
- 2 Gérez les quotas.
 - Filtrez la liste en sélectionnant un type de quota, en saisissant les mots-clés dans le champ Filtre et en cliquant sur .

Remarque : N'utilisez ni caractères spéciaux, ni symboles.

- Affichez ou masquez les colonnes en cliquant sur .
- Actualisez la liste en cliquant sur .
- Ajoutez, modifiez ou supprimez des quotas.

Remarques :

- Ajoutez manuellement le groupe associé au groupe Active Directory. Le nom du groupe doit concorder avec celui du groupe Active Directory.
- Un quota utilisateur est établi en fonction de son groupe Active Directory.
- Le quota utilisateur individuel prévaut sur le quota de groupe.

Configuration des paramètres de quotas



Gérez les quotas utilisateur et de groupe par mois ou par an. Selon votre configuration, l'utilisateur reçoit une nouvelle affectation de pages le premier jour de chaque mois ou année. Les pages non utilisées au cours du délai précédent ne sont pas reportées.

- 1 Cliquez sur  dans le coin supérieur droit de la console d'infogérance d'impression.
- 2 Cliquez sur **Options de fonction > Quota**.
- 3 Configurez les éléments suivants :
 - **Type** : vous permet de sélectionner le moment de la réinitialisation du quota en cours.
 - **Groupes** : vous permet de sélectionner si le quota est appliqué ou non à un groupe.
 - **Autoriser la modification**
- 4 Cliquez sur **Enregistrer les modifications**.

Stratégies

Gérez les restrictions d'utilisateur ou de groupe lors de l'impression. Les stratégies d'impression sont des paramètres qui sont activés lors de l'impression des travaux. Elles remplacent les paramètres d'impression configurés par un utilisateur.

Remarque : Pour appliquer des stratégies d'impression lors de l'envoi d'un travail, assurez-vous que le client d'infogérance d'impression Lexmark est installé sur l'ordinateur de l'utilisateur.

- 1 Dans la console d'infogérance d'impression, cliquez sur **Stratégies**.
- 2 Gérez les stratégies.
 - Filtrez la liste en saisissant des mots-clés tels que le nom d'une stratégie dans le champ Filtre et en cliquant sur .
 - **Remarque** : N'utilisez ni caractères spéciaux, ni symboles.
 - Actualisez la liste en cliquant sur .
 - Ajoutez, modifiez, copiez ou supprimez une stratégie.
 - Ajoutez, modifiez ou supprimez des utilisateurs ou groupes.
 - Attribuez des stratégies aux utilisateurs ou aux groupes.

Autorisation des stratégies de groupe

- 1 Cliquez sur  dans le coin supérieur droit de Print Management Console.
- 2 Cliquez sur **Options de fonction > Stratégies**.

Remarque : Si l'option Stratégies n'est pas disponible, activez l'option Stratégies dans la section Paramètres.

- 3 Dans le menu Groupes, sélectionnez **Oui**.
- 4 Cliquez sur **Enregistrer les modifications**.

Remarques :

- Les stratégies sont créées à l'aide de règles de stratégie.

- Attribuez la stratégie à un groupe. Le nom du groupe doit correspondre à celui du groupe AD/LDAP. Pour plus d'informations sur l'attribution des stratégies, reportez-vous à la section « [Attribution de stratégies](#) » à la page 108.
- Si un utilisateur tente d'imprimer un travail mais s'il ne s'agit pas d'un utilisateur de stratégie, cet utilisateur est recherché dans le groupe LDAP. Si l'utilisateur existe dans un groupe, il hérite automatiquement de la stratégie en place pour ce groupe LDAP ou celle-ci lui est attribuée. L'utilisateur est également automatiquement ajouté dans l'onglet Utilisateurs de la stratégie. Si l'utilisateur est membre de plusieurs groupes, le premier groupe de la recherche s'applique.

Attribution de stratégies

Vous pouvez attribuer des stratégies à deux types de groupes : Personnalisé et AD/LDAP.

Pour les groupes personnalisés :

- 1 Créez un groupe.
- 2 Attribuez les utilisateurs au groupe.
- 3 Attribuez des stratégies au groupe.

Pour les groupes AD/LDAP :

- 1 Créez un groupe portant le même nom que celui du groupe AD/LDAP.

Remarque : Contrairement à un groupe personnalisé, il n'est pas nécessaire d'attribuer des utilisateurs au nouveau groupe AD/LDAP.

- 2 Attribuez des stratégies au groupe.

Ajout de stratégies

Vous pouvez ajouter, modifier ou supprimer des stratégies.

- 1 Dans la Console de gestion de l'impression, cliquez sur **Stratégies > Ajouter**.
- 2 Dans le champ Nom de la stratégie, saisissez le nom de la stratégie.
- 3 Si vous souhaitez limiter les travaux à l'impression en noir et blanc uniquement, sélectionnez **Forcer l'impression des travaux couleur en noir et blanc**.

Remarque : Vous pouvez spécifier une limite au nombre de pages couleur pouvant être imprimées.

- 4 Si vous souhaitez limiter les travaux à l'impression recto verso uniquement, sélectionnez **Forcer l'impression des travaux en recto verso**.
 - a Dans le menu Bord, sélectionnez le type de bord.
 - b Dans le menu S'applique à, sélectionnez si vous souhaitez appliquer la stratégie aux travaux couleur et monochrome ou aux travaux sélectionnés.

Remarques :

- Vous pouvez spécifier une limite au nombre de pages couleur pouvant être imprimées.
- La stratégie Forcer l'impression des travaux en recto verso n'est pas appliquée ou est appliquée aux travaux d'impression sécurisés.

- 5 Si vous souhaitez limiter l'impression à une certaine heure, sélectionnez **Définir le programme d'impression**.

6 Configurez le programme d'impression en sélectionnant le jour, l'heure de début et l'heure de fin.

7 Cliquez sur **Ajouter une stratégie**.

Présentation des règles régissant les stratégies

Une stratégie contient les règles de l'entreprise selon les éléments suivants :

- Utilisateur
- Attributs des documents

Règles régissant les stratégies et actions

Propriétés du travail d'impression d'origine		Action
Couleur/Mono	Nombre de pages	
Couleur	Tous	Forcer l'impression en noir et blanc
Couleur	Au moins un nombre spécifique	Forcer l'impression en noir et blanc
Mono	Tous	N/A, travail déjà imprimé en noir et blanc

Propriétés du travail d'impression d'origine			Action
Recto/Recto verso	Couleur/Mono	Nombre de pages	
Recto ¹	Couleur	Tous	Forcer l'impression en recto verso
Recto ¹	Couleur	Au moins un nombre spécifique	Forcer l'impression en recto verso
Recto ¹	Mono	Tous	Forcer l'impression en recto verso
Recto ¹	Mono	Au moins un nombre spécifique	Forcer l'impression en recto verso
Recto ¹	Couleur et Mono	Tous	Forcer l'impression en recto verso
Recto ¹	Couleur et Mono	Au moins un nombre spécifique	Forcer l'impression en recto verso
Recto verso ²	Toute	Tous	N/A, travail déjà imprimé recto verso

¹ Impression sur une seule face de la feuille.
² Impression sur les deux faces de la feuille.

Autres emplacements

Cette fonction vous permet d'imprimer les travaux d'impression sur une autre imprimante. Par exemple, si vous utilisez une imprimante monochrome, vous pouvez sélectionner une imprimante couleur pour imprimer vos travaux en couleur.

1 Selon votre configuration, effectuez l'une des opérations suivantes depuis la console d'infogérance d'impression :

- Cliquez sur **Autres emplacements**.
- Cliquez sur **Fonctions du périphérique > Autres emplacements**.

2 Gérez les imprimantes.

- Filtrez la liste en saisissant les mots-clés dans le champ Filtre et en cliquant sur .

Remarque : N'utilisez ni caractères spéciaux, ni symboles.

- Actualisez la liste en cliquant sur .

- Ajoutez, modifiez ou supprimez les imprimantes.
 - **IP de commande** : adresse IP de l'imprimante vers laquelle le travail est envoyé.
 - **Autre IP** : adresse IP de l'imprimante sur laquelle le travail est imprimé.
 - **Autre nom d'affichage**
 - **Autre nom de modèle**
 - **L'autre périphérique est Couleur**

Périphériques de suivi de l'impression

Ce paramètre permet de suivre les travaux d'impression sur les imprimantes qui ne prennent pas en charge l'application Utilisation du périphérique.

Il est toujours possible d'imprimer les travaux via une file d'attente d'impression partagée du système d'exploitation Windows, mais directement sur l'imprimante plutôt que d'être mis en attente d'impression. Pour stocker les informations avec les données du travail d'impression, ajoutez les informations au moyen de la fonction Périphériques de suivi de l'impression. Si les informations ne sont pas ajoutées, le modèle et le type de périphérique ne sont pas stockés avec les données d'utilisation.

1 Selon votre configuration, effectuez l'une des opérations suivantes depuis la console d'infogérance d'impression :

- Cliquez sur **Périphériques de suivi de l'impression**.
- Cliquez sur **Fonctions du périphérique > Périphériques de suivi de l'impression**.

2 Gérez les sites.

- Filtrez la liste en saisissant les mots-clés dans le champ Filtre et en cliquant sur .

Remarque : N'utilisez ni caractères spéciaux, ni symboles.

- Actualisez la liste en cliquant sur .
- Ajoutez, modifiez ou supprimez des sites.
 - **Site** : emplacement depuis lequel le travail d'impression est imprimé
 - **Adresse** : adresse IP de l'imprimante sur laquelle le travail est imprimé
 - **Nom du modèle** : numéro du modèle de l'imprimante ou texte personnalisé tel que le nom convivial de l'imprimante
 - **Type de modèle**
 - **Commentaire**

Surnoms de l'imprimante

Les surnoms sont des noms conviviaux associés à l'adresse IP des imprimantes. En cas d'impression directe sur une imprimante, Email Watcher permet aux utilisateurs de spécifier un surnom pour l'imprimante dans la ligne d'objet des e-mails plutôt que son adresse IP.

1 Selon votre configuration, effectuez l'une des opérations suivantes depuis la console d'infogérance d'impression :

- Cliquez sur **Surnoms de l'imprimante**.
- Cliquez sur **Fonctions du périphérique > Surnoms de l'imprimante**.

2 Gérez les imprimantes.

- Filtrez la liste en saisissant les mots-clés dans le champ Filtre et en cliquant sur .

Remarque : N'utilisez ni caractères spéciaux, ni symboles.

- Actualisez la liste en cliquant sur .
- Ajoutez, modifiez ou supprimez des imprimantes.

Gestion et génération d'un rapport

Utilisation de la Console de gestion Lexmark

Génération de rapports

Exporter les données de la base de données de suivi d'utilisation dans un fichier CSV ou un fichier PDF pour analyse.

- 1 Dans la console Lexmark Management Console, cliquez sur l'onglet **Systeme**.
- 2 Dans la section Systèmes, sélectionnez **Rapports**.
- 3 Dans la section Rapports disponibles, sélectionnez **PR - Exportation complète des données**, puis spécifiez la période du rapport.
- 4 Sélectionnez le format de sortie.
- 5 Effectuez l'une des opérations suivantes :

Enregistrer le rapport

- a Sélectionnez **Enregistrer sur**, puis cliquez sur ... en regard du champ de texte.
- b Spécifiez le chemin du dossier.
- c Si le dossier est protégé par mot de passe, indiquez les informations d'identification nécessaires.
- d Cliquez sur **OK**.

Envoyer le rapport par e-mail

- a Sélectionnez **Envoyer à**, puis cliquez sur ... en regard du champ de texte.
- b Précisez les paramètres de messagerie.
- c Cliquez sur **OK**.

- 6 Si nécessaire, ajoutez d'autres paramètres.

- 7 Cliquez sur **Exécuter le rapport**.

Ajout d'un rapport personnalisé

- 1 Dans la section Rapports disponibles, cliquez sur +.
- 2 Saisissez un nom de rapport unique, puis configurez les paramètres.
- 3 Cliquez sur **Enregistrer**.

Planification des rapports

- 1 Accédez à la Console de gestion Lexmark à partir de votre navigateur Web, puis cliquez sur l'onglet **Système**.
- 2 Dans la section Système, sélectionnez **Planifier**, puis cliquez sur **Ajouter**.
Remarque : Si vous souhaitez modifier la planification existante, sélectionnez la tâche planifiée, puis cliquez sur **Modifier**.
- 3 Dans la boîte de dialogue « Choisir une tâche », sélectionnez **Rapport**, puis cliquez sur **Suivant**.
- 4 Dans la section Rapports disponibles, sélectionnez **PR - Exportation complète des données**, puis spécifiez la période du rapport.
- 5 Sélectionnez le format de sortie que vous souhaitez générer.
 - **PDF**—Génère un rapport au format PDF.
 - **CSC**—Génère un rapport au format Excel.
- 6 Si vous souhaitez enregistrer le fichier exporté, procédez comme suit :
 - a Activez la case à cocher **Enregistrer dans**, puis cliquez sur le bouton à côté du champ « Enregistrer dans ».
 - b Spécifiez le chemin d'accès du dossier où vous voulez enregistrer le fichier, puis cliquez sur **OK**.
- 7 Si vous souhaitez envoyer le rapport à une adresse email, procédez comme suit :
 - a Activez la case à cocher **Email à**, puis cliquez sur le bouton à côté du champ « Email à ».
 - b Spécifiez le destinataire de votre email ainsi que d'autres informations, puis cliquez sur **OK**.
- 8 Cliquez sur **Suivant**.
- 9 Dans la boîte de dialogue « Choisir la fréquence », spécifiez la date et l'heure de début ainsi que la fréquence de génération du rapport, puis cliquez sur **Terminer**.

Utilisation de Print Management Console

Génération de rapports

- 1 Dans la Console de gestion de l'impression, cliquez sur **Tableaux de bord**.
- 2 Sélectionnez un tableau de bord, puis sélectionnez une carte.

Exportation de rapports

- 1 Dans la Console de gestion de l'impression, générez un rapport.

- 2 Cliquez sur  , puis sur **Exporter**.

Sécurisation de la solution d'infogérance d'impression Lexmark

Présentation des logiciels Free and Open Source Software et des scanners de vulnérabilités

La plateforme LDD, où LPM réside, utilise des logiciels Free and Open Source Software (FOSS). Nous vérifions et surveillons la présence de vulnérabilités de cybersécurité publiques connues sur les logiciels FOSS et les sites.

Si une vulnérabilité est détectée, le code est modifié et les composants sont remplacés. Des correctifs sont préparés, puis publiés.

De nombreuses vulnérabilités sont liées aux anciennes versions du logiciel du serveur Web. Les correctifs existants pour Apache, Tomcat ou OpenSSL sont inclus dans la prochaine version de LDD. Nous vous recommandons une mise à jour vers la dernière version de LDD dès sa mise à disposition.

Différents scanners de vulnérabilités sont utilisés sur LPM. Ces outils analysent le produit et le code source pour identifier les vulnérabilités et les failles connues. Les résultats sont classés via le système d'évaluation suivant qui varie pour chaque imprimante :

- Critique
- Important
- Modéré
- Information

Le logiciel d'analyse signale les problèmes détectés dans le système d'exploitation du serveur et les logiciels installés dessus. Certains de ces problèmes ne sont pas directement liés à LPM. Nous vous recommandons d'appliquer les dernières mises à jour et les derniers correctifs de Windows Update et des fournisseurs de logiciels.

Configuration de l'impression sécurisée

LPM sur site offre un moyen plus sûr d'imprimer des travaux en mettant en œuvre le chiffrement de bout en bout des travaux d'impression. Les travaux d'impression sont chiffrés lors de l'envoi à l'aide d'un pilote d'impression spécifique (Lexmark UPD 3.0). Le travail d'impression reste chiffré lorsqu'il est stocké sur le serveur de fichiers et n'est déchiffré que lors de l'impression à l'aide de l'application PrintCryption 2.0 eSF. Les travaux d'impression chiffrés peuvent être identifiés par l'extension de fichier .tar dans le nom de fichier.

Remarque : Les travaux d'impression chiffrés ne sont pas convertis en recto verso, même si la stratégie Forcer l'impression des travaux en recto verso est attribuée à l'utilisateur.

Modes d'envoi des travaux

Pour soumettre des travaux d'impression sécurisés, vous pouvez utiliser le Routeur de travaux ou le Logiciel client.

Pour plus d'informations sur l'installation du service de routeur de travaux, consultez le *Guide de l'administrateur de Lexmark Document Distributor*.

Pour plus d'informations sur l'installation du Logiciel client, consultez la section [« Installation du logiciel de surveillance des ports LDD » à la page 49](#).

Remarque : L'impression sécurisée n'est pas prise en charge pour les travaux soumis par mobile, e-mail, AirPrint, PrintTrack et LPM.

Groupes de périphériques

- 1 Dans la Console de gestion Lexmark, cliquez sur **Groupes de périphériques > Impression à la demande**.
- 2 Dans la section Tâches, cliquez sur **Configuration eSF**.
- 3 Dans la section Applications eSF : section (Solution), cliquez sur **printcryption2(PrintReleasev2)**.
 - a Activez **Déployer sur**.
 - b Cliquez sur **Enregistrer les paramètres**.

Sécurisation de l'accès à la console d'infogérance d'impression

L'application du protocole HTTPS constitue le meilleur moyen de garantir que les utilisateurs n'utilisent pas le protocole HTTP en texte clair pour envoyer des données. Avant d'appliquer le protocole HTTPS, assurez-vous qu'Apache est configuré pour la connexion HTTPS et que les certificats SSL requis sont installés.

Pour LDD version 5 ou antérieure

- 1 Ouvrez le fichier **httpd.conf**.
- 2 Ajoutez la ligne **Redirect permanent / https://y:9783/lmc/**, où **y** correspond à l'adresse du serveur.

Remarque : Toute demande effectuée sur l'URL **http://y:9780/lmc** dirige l'utilisateur vers l'URL **https://y:9783/lmc**, où **y** correspond à l'adresse du serveur.
- 3 Enregistrez le fichier.
- 4 Redémarrez le service Apache.

Pour LPM

- 1 Ouvrez le fichier **httpd.conf**.
- 2 Supprimez # de la ligne **IncludeOptional conf/httpd-lpm-redirect.conf**.
- 3 Ajoutez # avant la ligne **IncludeOptional conf/httpd-lpm.conf**.
- 4 Enregistrez le fichier.
- 5 Redémarrez le service Apache.

Exemple de configuration

```
# Include lpm specific configuration file
#
IncludeOptional conf/httpd-lpm-redirect.conf

# Include lpm specific configuration file
#
IncludeOptional conf/httpd-lpm.conf
```

Pour renforcer la sécurité, procédez comme suit :

- Modifiez le nom d'utilisateur et le mot de passe par défaut du compte administrateur.
- Configurez une connexion avec un serveur LDAP pour authentifier les noms d'utilisateur et les mots de passe autres que ceux du compte administrateur.
- Limitez l'accès aux administrateurs.

Pour plus d'informations, reportez-vous au *Guide de l'administrateur de Lexmark Document Distributor*.

Présentation des certificats numériques

LPM est fourni avec des certificats auto-signés. Obtenez un certificat numérique signé par une autorité de certification approuvée, puis appliquez-le aux emplacements suivants :

- Apache
- Fichier httpd.conf

Configuration d'Apache avec un certificat SSL

Si vous utilisez HTTPS pour vous connecter à Lexmark Management Console ou à la console d'infogérance d'impression, obtenez un certificat SSL valide pour le serveur. Ce processus est uniquement nécessaire pour le serveur d'équilibrage de charge LDD.

Remarque : Si vous utilisez LDD version 4.8 ou ultérieure, saisissez **https://LBaddr/lmc**, où **LBaddr** correspond au nom d'hôte ou à l'adresse IP du serveur d'équilibrage de charge LDD. Cette URL permet d'accéder à Lexmark Management Console ou à la console d'infogérance d'impression.

- 1 Connectez-vous à la console du serveur, qui héberge l'équilibreur de charge LDD.
- 2 Ouvrez l'invite de commande en tant qu'administrateur.
- 3 Accédez au dossier **<install-Dir>\lexmark\solutions\Apache2\bin**, où **<install-Dir>** correspond au dossier d'installation de LDD.

- 4 Dans l'invite de commande, saisissez la ligne **set OPENSSSL_CONF=<install-Dir>\lexmark\solutions\Apache2\conf\openssl_1dd.cnf**, où **<install-Dir>** correspond au dossier d'installation de LDD.
- 5 Saisissez la commande suivante :

```
openssl req -new -newkey rsa:2048 -nodes -out <lddserver.csr> -keyout <lddserver.key> -subj "/C=US/ST=KY/L=Lexington/O=Lexmark/OU=NA/CN=lddserver.domain.com"
```
- Remarque :** Si vous oubliez **-subj** et le chemin, OpenSSL requiert une valeur. Vous pouvez consulter votre équipe d'autorité de certification pour obtenir les valeurs appropriées. Le nom entièrement qualifié est créé pour ce serveur, mais les données d'objet sont spécifiques au client.
- 6 Envoyez le fichier **lddserver.csr** à votre équipe d'autorité de certification.
- 7 Enregistrez le certificat signé sous forme de fichier PEM, par exemple **lddserver.pem**.
- 8 Copiez les éléments suivants vers le dossier **<install-Dir>\lexmark\solutions\Apache2\conf**, où **<install-Dir>** correspond au dossier d'installation de LDD :
 - Fichier **lddserver.key**
 - Fichier de certificat **CA.pem** (CA racine ou intermédiaire)
 - Fichier **lddserver.pem**
- 9 Depuis **<install-Dir>\lexmark\solutions\Apache2\conf\ldd-cert.conf** pour LDD versions 5.1 et ultérieures ou **<install-Dir>\lexmark\solutions\Apache2\conf\httpd-ssl.conf** pour LDD versions 5 et antérieures, mettez à jour les éléments suivants :

Exemple de configuration

```
SSLCertificateFile "<install-Dir>/Lexmark/Solutions/Apache2/conf/lddserver.pem"  
SSLCertificateKeyFile "<install-Dir>/Lexmark/Solutions/Apache2/conf/lddserver.key"  
SSLCertificateChainFile "<install-Dir>/Lexmark/Solutions/Apache2/conf/ca.pem"
```

Où **<install-Dir>** correspond au dossier d'installation de LDD.

- 10 Enregistrez le fichier.
- 11 Redémarrez le service Apache.

Accédez au serveur d'équilibrage de charge LDD, puis vérifiez si votre autorité de certification a signé le certificat sur le site Web.

Remarque : La valeur CN pour la requête de signature du certificat dans `lddserver.domain.com` doit être identique pour accéder au serveur avec Lexmark Management Console. Le fait d'utiliser uniquement l'adresse IP ou le nom d'hôte génère une erreur de certificat non valide lors de l'accès au serveur en l'absence de correspondance avec le certificat.

Authentification de la solution d'infogérance d'impression Lexmark

Nous vous recommandons d'appliquer les stratégies de sécurité suivantes sur les serveurs LPM :

- Stratégies de mots de passe minimum
- Comptes de service
- Autorisations d'accès aux répertoires
- Ports ouverts

Remarque : Certaines restrictions peuvent être en conflit avec LPM. Par exemple, l'analyse antivirus de certains répertoires peut entraîner des problèmes de conflit de fichiers. Pour vous assurer que les nouvelles stratégies ne sont pas en conflit avec LPM, vérifiez chacune d'entre elles avant de les appliquer.

Exigences et recommandations liées aux stratégies antivirus

Stratégies antivirus requises

- Excluez les dossiers suivants lorsque vous exécutez l'analyse antivirus en temps réel :
 - Serveur du module d'équilibrage de charge ou de la base de données
 - `<install-Dir>\Lexmark\Solutions\Apache2\htdocs\auth` et tous les sous-dossiers
 - `<install-Dir>\Lexmark\Solutions\Apache2\htdocs\printrelease` et tous les sous-dossiersOù `<install-Dir>` correspond au dossier d'installation de LDD.
 - Serveurs d'application
 - `<install-Dir>\Lexmark\Solutions\apps\idm` et tous les sous-dossiers
 - `<install-Dir>\Lexmark\Solutions\apps\lpm` et tous les sous-dossiers
 - `<install-Dir>\Lexmark\Solutions\apps\mfpath` et tous les sous-dossiers
 - `<install-Dir>\Lexmark\Solutions\apps\printrelease` et tous les sous-dossiersOù `<install-Dir>` correspond au dossier d'installation de LDD.
 - Répertoire des travaux d'impression
Par exemple, `C:\lexmark\printrelease`.

Remarque : Le répertoire peut être configuré à l'aide du paramètre `PrintReleasev2` de la solution.

- Répertoire des fichiers d'installation et de sauvegarde en vue d'un dépannage
Par exemple, `C:\ProgramData\Lexmark\PrintManagement` et tous les sous-dossiers.

Stratégie antivirus recommandée

Exécutez les éléments suivants sur l'ensemble des serveurs Lexmark pendant les heures creuses :

- Analyses antivirus complètes
- Mises à jour des définitions des virus

Configuration d'Apache au moyen du fichier httpd.conf

1 Sur votre ordinateur, accédez au dossier `<install-Dir>\Solutions\Apache2\conf`, où `<install-Dir>` correspond au dossier d'installation d'Apache.

2 A l'aide d'un éditeur de texte, configurez l'un des éléments suivants :

Remarques :

- Certaines directives sont absentes ou inactives par défaut.
- Pour plus d'informations, reportez-vous au site Web Apache.

Vulnérabilité	Directive
<p>L'en-tête de réponse du serveur Web d'une réponse HTTP peut contenir les éléments suivants :</p> <ul style="list-style-type: none"> • Type et version du serveur Web • Système d'exploitation et version • Ports associés • Modules compilés 	<p>Définissez la directive ServerTokens sur Prod, et la directive ServerSignature sur Off (Désactivé).</p>
<p>D'autres fichiers tels que la documentation, les exemples de code et d'applications, et les tutoriels peuvent représenter une menace.</p>	<p>Remarque : La liste des exemples de fichiers peut changer selon les versions logicielles.</p> <p>Supprimez les exemples de code et les éléments de documentation suivants :</p> <ul style="list-style-type: none"> • <code><install-Dir>/apache2/manual/*.*</code> • <code><install-Dir>/apache2/conf/extra/*.*</code> • <code><install-Dir>/apache2/cgi-bin/printenv</code> • <code><install-Dir>/apache2/cgi-bin/test-cgi</code> <p>Où <code><install-Dir></code> correspond au dossier d'installation d'Apache.</p>
<p>Pour atténuer les attaques par déni de service, spécifiez des temporisations.</p> <p>Remarque : Si nécessaire, ajustez ces paramètres pour chaque serveur.</p>	<p>Procédez comme suit :</p> <ul style="list-style-type: none"> • Définissez les directives Timeout sur 300 maximum. • Définissez les directives KeepAlive sur On (Activé). • Définissez KeepAliveTimeout sur 15 maximum.

Vulnérabilité	Directive
<p>Les scripts CGI font partie des vulnérabilités les plus exploitées sur les serveurs Web.</p> <p>Exécutez les scripts CGI dans Apache en suivant les méthodes ci-après :</p> <ul style="list-style-type: none"> • ScriptAlias : permet de configurer le serveur de manière à ce qu'il lise tout dans un répertoire comme un script CGI. • Combinaison des directives Options et AddHandler ou SetHandler : si les directives Options et Handler sont combinées, la capacité à gérer les scripts de manière centrale est perdue, créant ainsi une vulnérabilité sur le serveur Web. Nous vous recommandons de gérer les scripts au moyen de la directive ScriptAlias. 	<p>Recherchez les directives non commentées suivantes :</p> <ul style="list-style-type: none"> • SetHandler • AddHandler • Options <p>Pour toutes les instances des directives SetHandler et AddHandler, demandez à l'administrateur Web de déterminer si les directives autorisent les scripts CGI.</p> <p>Si les scripts CGI sont utilisés par les directives SetHandler ou AddHandler, vous trouverez un résultat.</p> <p>Pour toutes les instances de la directive Options utilisant +ExecCGI ou ExecCGI, vous trouverez un résultat.</p> <p>Si la directive Options est trouvée avec -ExecCGI, vous ne trouverez pas de résultat.</p> <p>Si la valeur n'existe pas, vous trouverez un résultat, sauf si la déclaration Options est définie sur None (Aucun).</p> <p>Placez les scripts dans un répertoire ScriptAlias, puis ajoutez le symbole approprié pour désactiver ExecCGI, ou définissez la directive Options sur None (Aucun).</p>
<p>La directive Options configure les fonctions du serveur Web disponibles dans des répertoires spécifiques.</p> <p>La fonction FollowSymLinks vous permet de référencer un fichier ou un répertoire en utilisant un nom symbolique, un processus dangereux si le symbole est associé à des données sensibles.</p> <p>La fonction includesNoEXEC active les éléments inclus côté serveur, mais désactive la commande exec pour contribuer à empêcher l'exécution de logiciels malveillants.</p> <p>La fonction Multiviews peut répondre avec tous les fichiers disponibles dans un répertoire et non destinés à la navigation.</p> <p>Si une URL donne accès à un répertoire sans index DirectoryIndex (index.html), une liste des répertoires non destinés à la navigation peut être retournée.</p>	<p>Définissez toutes les directives Options respectivement sur les éléments suivants :</p> <ul style="list-style-type: none"> • -FollowSymLinks • -includes, -includesNOEXEC ou +includes-NOEXEC • -Multiviews • -indexes <p>Remarque : Le fait de définir la directive Options sur None (Aucun) désactive toutes les fonctionnalités supplémentaires.</p>

Vulnérabilité	Directive
<p>Les directives suivantes atténuent le dépassement de mémoire tampon et les attaques par déni de service en limitant la quantité de données acceptées :</p> <ul style="list-style-type: none"> • La directive LimitRequestBody vous permet de limiter la taille autorisée d'un corps de message de requête HTTP. • La directive LimitRequestFields vous permet de limiter le nombre de champs d'en-tête de requête. • La directive LimitRequestFieldSize vous permet de limiter la taille autorisée d'un champ d'en-tête de requête HTTP. • La directive LimitRequestLine vous permet de limiter la taille autorisée d'une ligne de requête HTTP d'un client. <p>Remarque : En cas d'erreur, ajustez ces valeurs pour chaque serveur.</p>	<p>Effectuez l'une des opérations suivantes :</p> <ul style="list-style-type: none"> • Définissez la directive LimitRequestBody sur n'importe quel nombre supérieur à 0. • Définissez la directive LimitRequestFields sur n'importe quel nombre supérieur à 0. • Définissez la directive LimitRequestFieldSize sur 8190. • Définissez la directive LimitRequestLine sur 8190. <p>Remarque : Certaines de ces valeurs sont des valeurs par défaut, mais doivent être explicitement définies.</p>
<p>Les serveurs Web s'appuient sur des modules. Le fait de limiter le nombre de modules activés aux seuls modules requis réduit le nombre de points vulnérables.</p> <p>Les modules proxy Apache permettent au serveur d'agir en tant que proxy de transfert ou inversé de HTTP ou d'autres protocoles.</p>	<p>Pour afficher une liste des modules chargés, procédez comme suit :</p> <ol style="list-style-type: none"> Sur votre ordinateur, ouvrez l'invite de commande. Accédez au dossier <install-Dir>/apache2/bin/, où <install-Dir> correspond au dossier d'installation d'Apache. Exécutez la commande httpd -M. <p>Les modules suivants sont des modules Apache principaux requis :</p> <ul style="list-style-type: none"> • core_module • win32_module • mpm_winnt_module • http_module • so_module

Vulnérabilité	Directive
<p>L'analyse de serveurs Web envoyant des requêtes de proxy constitue une attaque courante. Les serveurs proxy peuvent rendre anonymes les attaques sur d'autres serveurs ou envoyer des requêtes de proxy à un réseau protégé.</p> <p>Les modules suivants sont des modules proxy Apache et ne sont pas requis pour LPM :</p> <ul style="list-style-type: none"> • proxy_module • proxy_ajp_module • proxy_balancer_module • proxy_ftp_module • proxy_http_module • proxy_connect_module <p>Désactivez la directive UserDir pour éviter tout accès aux répertoires personnels de l'utilisateur.</p> <pre>userdir_module</pre> <p>Le contenu spécifique au serveur Web peut être utilisé pour identifier son type et sa version.</p> <p>Désactivez l'accès à différents contenus pour atténuer les attaques.</p> <pre>autoindex_module</pre>	<p>Pour désactiver les modules non requis pour LPM, accédez au fichier httpd.conf, puis ajoutez # avant les modules appropriés.</p>
<p>L'accès à la racine du serveur Web doit être sécurisé.</p> <ul style="list-style-type: none"> • La directive Apache Directory active la configuration spécifique au répertoire. Créez une stratégie de déni par défaut qui interdit l'accès au répertoire racine du système d'exploitation. • Utilisez la directive Apache Options pour créer une stratégie d'options minimum par défaut pour le répertoire racine au niveau duquel des autorisations peuvent être activées. • Utilisez la directive Apache OverRide pour permettre à un fichier .htaccess de spécifier les anciennes directives de configuration pouvant être modifiées. <p>Remarque : Le module authz_core_module utilise la directive Require all denied.</p>	<p>Définissez la directive Directory racine (<Directory />) sur les options respectives suivantes :</p> <ul style="list-style-type: none"> • Order deny,allow • Deny from all • Options None • AllowOverride None <p>Si ces entrées du répertoire racine n'existent pas, ajoutez-les.</p>
<p>La méthode TRACE n'est pas nécessaire et doit être désactivée.</p>	<p>Définissez la directive TraceEnable sur Off (Désactivé). Si cette directive n'existe pas, ajoutez-la.</p>
<p>La directive Apache Listen spécifie les adresses IP et les numéros de ports que le serveur Web Apache écoute en cas de requêtes. Configurez le serveur de manière à ce qu'il écoute uniquement les adresses et les numéros de ports prévus.</p>	<p>Spécifiez l'adresse IP et le numéro de port pour chaque directive Listen.</p>

Vulnérabilité	Directive
La directive ScriptAlias spécifie les répertoires que le serveur Apache identifie comme contenant des scripts. Si la directive utilise un nom URL-path différent du chemin du système de fichiers réel, le code source du script peut être exposé.	Vérifiez si les éléments URL-path et file-path/directy-path de la directive ScriptAlias correspondent. Exemple de chemin correct ScriptAlias/cgi-bin/<install-Dir>/cgi-bin/ , où <install-Dir> correspond au dossier d'installation d'Apache. Exemple de chemin incorrect ScriptAlias/script-cgi-bin/<install-Dir>/cgi-bin/ , où <install-Dir> correspond au dossier d'installation d'Apache.
Les méthodes de requête HTTP comme PUT et DELETE modifient les ressources et ne sont pas requises pour le fonctionnement de LPM. Désactivez ces méthodes.	Pour chaque directive Directory autre que root , définissez les éléments suivants : Order allow,deny <LimitExcept GET POST OPTIONS> Deny from all </LimitExcept>

3 Enregistrez le fichier.

4 Redémarrez le service Apache.

Remarque : Certaines configurations de sécurité courantes, comme les modèles WebDAV et les modules Apache mod_info et mod_status, peuvent être en conflit avec LPM ou LDD.

Numéros de ports et protocoles pris en charge

Assurez-vous que le pare-feu autorise les numéros de ports et protocoles suivants :

Composant	Numéro du port	Protocole	Configuration	Fonction
Base de données (Firebird)	3050	TCP	Serveur d'applications vers base de données	Communications de la base de données
	8001	TCP	Serveur d'applications et équilibreur de charge vers serveur de base de données	Agent de sauvegarde et de restauration

¹ Pour MFPAAuth, les numéros de port 443 ou 9783 sont requis en fonction de la définition de l'URL dans CardAuth.

Remarque : La configuration entre le serveur et la base de données ou entre le serveur et l'équilibreur de charge s'effectue selon des règles de pare-feu spécifiques basées sur des adresses IP source.

Composant	Numéro du port	Protocole	Configuration	Fonction
Module d'équilibrage de charge	443	TCP	Ouverte	Communications HTTPS TLS du module d'équilibrage de charge, y compris Lexmark Management Console
	9700	TCP	Ouverte	<ul style="list-style-type: none"> • Envoi du profil aux imprimantes e-Task • Adaptateur Web (JMX)
	9705	TCP	Serveur d'applications vers équilibreur de charge	Agent Apache
	9780	TCP	Ouverte	Communications du module d'équilibrage de charge, y compris Lexmark Management Console
	9783	TCP	Ouverte	Communications HTTPS TLS du module d'équilibrage de charge, y compris Lexmark Management Console
Serveur	4111	TCP	Serveur d'applications vers serveur d'applications	JMX
	5111	TCP	Serveur d'applications vers serveur d'applications	RMI
	8009	TCP	Équilibreur de charge vers Tomcat	Connecteur AJP et Tomcat (worker d'équilibrage de charge)
	9743	TCP	Ouverte	Envoi de travaux de profils TLS HTTPS depuis des imprimantes ou un logiciel client vers un serveur, dont Lexmark Management Console
	9788	TCP	Ouverte	Envoi de travaux de profils depuis des imprimantes ou un logiciel client vers un serveur, dont Lexmark Management Console

¹ Pour MFPAAuth, les numéros de port 443 ou 9783 sont requis en fonction de la définition de l'URL dans CardAuth.

Remarque : La configuration entre le serveur et la base de données ou entre le serveur et l'équilibreur de charge s'effectue selon des règles de pare-feu spécifiques basées sur des adresses IP source.

Composant	Numéro du port	Protocole	Configuration	Fonction
Imprimante	79	TCP		Finger
	161	UDP		<ul style="list-style-type: none"> • SNMP • Détection d'imprimantes
	5000	TCP		<ul style="list-style-type: none"> • Mises à jour des stratégies • Communication en texte clair ObjectStore
	5353	UDP		DNS multidiffusion
	6000	UDP		<ul style="list-style-type: none"> • Détection d'imprimantes • Communication ObjectStore à l'aide du protocole XML
	6100	UDP		<ul style="list-style-type: none"> • Détection d'imprimantes • Mises à jour des stratégies • Données cryptées Lexmark Secure Transport (LST)
	6110	TCP		<ul style="list-style-type: none"> • Détection d'imprimantes • Mises à jour des stratégies • Authentification et négociation LST
	9100	TCP		<ul style="list-style-type: none"> • Impression • Mises à jour des stratégies
	9300	UDP		<ul style="list-style-type: none"> • Détection d'imprimantes • Communications UDP protocole NPA
	9500	TCP		Communications TCP protocole NPA
LPM	631	TCP	Ouverte	IPP
	5672	TCP	Serveur d'applications vers serveur d'applications	ActiveMQ
	9780	TCP	Ouverte	MFPAuth ¹
	61614	TCP	Serveur d'applications vers serveur d'applications	ActiveMQ
	61616	TCP	Serveur d'applications vers serveur d'applications	

¹ Pour MFPAuth, les numéros de port 443 ou 9783 sont requis en fonction de la définition de l'URL dans CardAuth.

Remarque : La configuration entre le serveur et la base de données ou entre le serveur et l'équilibreur de charge s'effectue selon des règles de pare-feu spécifiques basées sur des adresses IP source.

Numéros de ports standard pour LDAP et LDAPS

Numéro du port	Fonction
389	Communications LDAP
636	Communications LDAPS

Authentification via l'API REST LPM

Remarque : Les instructions suivantes s'appliquent à Print Management Console, à l'authentification mobile et à l'authentification de l'extension Chrome.

Authentification à l'aide d'un jeton

Afin de protéger les ressources, le jeton API REST LPM utilise le jeton Web JSON pour vérifier les demandes d'accès. En fonction des informations d'identification fournies lors de l'authentification, le service REST peut émettre un jeton administrateur ou utilisateur.

Remarque : Le jeton utilisateur dispose d'un accès limité aux ressources.

Par défaut, la validité du jeton s'élève à 30 minutes. Pour mettre à jour le délai d'expiration, procédez comme suit :

- 1 Sur votre ordinateur, accédez au dossier `<install-Dir>\Lexmark\Solutions\apps\ldm\WEB-INF\classes`, où `<install-Dir>` correspond au dossier d'installation de LDD.
- 2 A l'aide d'un éditeur de texte, ouvrez le fichier `ldm-production-config.properties`.
- 3 Spécifiez la valeur du paramètre `ldm.token.expirationInMinutes`.
- 4 Enregistrez le fichier.

Authentification à l'aide d'un hashid

Pour traiter la vulnérabilité Insecure Direct Object Reference, le service API REST LPM masque tous les ID de ressources avec des hashids. Cette méthode empêche l'interface d'exposer des références dbid aux entités extérieures.

L'algorithme hashid s'appuie sur une phrase clé ou une valeur aléatoire pour calculer et générer une valeur hashid. Le fait de modifier la valeur aléatoire génère différents calculs de hashid.

Pour modifier la valeur aléatoire par défaut, procédez comme suit :

- 1 Sur votre ordinateur, accédez au dossier `<install-Dir>\Lexmark\Solutions\apps\lpm\WEB-INF\classes`, où `<install-Dir>` correspond au dossier d'installation de LDD.
- 2 A l'aide d'un éditeur de texte, ouvrez le fichier `app-production-config.properties`.
- 3 Spécifiez la valeur du paramètre `hashids.salt`.
- 4 Enregistrez le fichier.

Remarque : Si vous utilisez une configuration d'entreprise, assurez-vous que tous les serveurs d'application présentent la même valeur aléatoire.

Exécution de configurations facultatives

Configuration des serveurs DNS

Les instructions ci-après sont vérifiées à l'aide de BIND version 9.

Vous pouvez configurer manuellement un serveur DNS Microsoft ou un serveur DNS BIND for Windows pour exécuter les tâches suivantes :

- AirPrint
- Recherche de services pour la solution d'infogérance d'impression Lexmark
- Réponse aux demandes DNS monodiffusion émanant d'un périphérique compatible AirPrint

Cette section explique comment ajouter le rôle DNS, créer une zone ou un domaine, ajouter les sous-domaines requis et les enregistrements de ressources appropriés (TXT/PTR/SRV).

Cette section fournit des informations sur les configurations les plus courantes des environnements professionnels et s'adresse aux administrateurs réseau. Pour obtenir des informations sur d'autres configurations, contactez l'équipe Services professionnels Lexmark.

Configuration des serveurs DNS en vue de l'utilisation d'AirPrint

Ajout d'un rôle DNS dans Windows Server 2012

Remarque : Assurez-vous que le serveur est configuré avec une adresse IP statique.

- 1 Dans la fenêtre Outils d'administration Windows, cliquez sur **Server Manager**.
- 2 Cliquez sur **Gérer > Ajouter des rôles et des fonctionnalités > Suivant**.
- 3 Sélectionnez le type d'installation **Installation basée sur un rôle ou une fonctionnalité**, puis cliquez sur **Suivant**.
- 4 Cliquez sur **Sélectionner un serveur du pool de serveurs**, puis sélectionnez le serveur approprié.
- 5 Sélectionnez **Serveur DNS > Ajouter des fonctionnalités > Suivant**.
- 6 Cliquez sur **Installer**.

Ajout d'une zone de recherche directe

Remarque : Assurez-vous que vous disposez du nom de domaine et de l'adresse IP de votre serveur DNS.

- 1 Dans la fenêtre Outils d'administration Windows, cliquez sur **DNS**.
- 2 Développez le nom d'hôte de votre serveur, cliquez avec le bouton droit de la souris sur **Zones de recherche directe**, puis cliquez sur **Nouvelle zone > Suivant**.
- 3 Sélectionnez le type **Zone principale**, puis cliquez sur **Suivant**.
- 4 Spécifiez le nom de votre domaine, puis cliquez sur **Suivant**.
- 5 Cliquez sur **Créer un nouveau fichier avec ce nom**, puis cliquez sur **Suivant**.

6 Sélectionnez **Ne pas autoriser les mises à jour dynamiques** > **Suivant**.

Remarque : Autorisez les mises à jour dynamiques uniquement lors de l'ajout de la nouvelle zone à un serveur DNS parent ou lorsque le serveur nouvellement installé est l'unique serveur DNS du réseau. Pour plus d'informations sur votre environnement, contactez votre administrateur système.

7 Cliquez sur **Terminer**.

Ajout d'une zone de recherche inversée

Remarques :

- Assurez-vous que vous disposez du nom de domaine et de l'adresse IP de votre serveur DNS.
- Ce processus est facultatif. Ajoutez une zone de recherche inversée uniquement si votre réseau ne dispose pas de serveur DNS parent qui gère les enregistrements hôtes pour les clients sur votre réseau. Vous pouvez également ajouter une zone de recherche inversée si votre entreprise n'autorise pas les mises à jour dynamiques sur le serveur DNS parent.

1 Depuis le serveur DNS principal, accédez à la fenêtre Outils d'administration Windows, puis cliquez sur **DNS**.

Remarque : Le serveur DNS principal est le serveur DNS parent de votre entreprise ou le nouveau serveur DNS que vous installez.

2 Développez le nom d'hôte de votre serveur, cliquez avec le bouton droit de la souris sur **Zones de recherche inversée**, puis cliquez sur **Nouvelle zone** > **Suivant**.

3 Sélectionnez le type **Zone principale**, puis cliquez sur **Suivant**.

4 Sélectionnez **Recherche inversée IPv4**, puis cliquez sur **Suivant**.

5 Saisissez les trois premiers octets de l'adresse IP de votre serveur DNS, puis cliquez sur **Suivant**.

6 Cliquez sur **Créer un nouveau fichier avec ce nom**, puis cliquez sur **Suivant**.

7 Sélectionnez **Ne pas autoriser les mises à jour dynamiques** > **Suivant**.

Remarque : Autorisez les mises à jour dynamiques uniquement lors de l'ajout de la nouvelle zone à un serveur DNS parent ou lorsque le serveur nouvellement installé est l'unique serveur DNS du réseau. Pour plus d'informations sur votre environnement, contactez votre administrateur système.

8 Cliquez sur **Terminer**.

Ajout d'un enregistrement hôte A

Remarque : Ce processus est facultatif. Ajoutez un enregistrement hôte A uniquement si votre réseau ne dispose pas de serveur DNS parent qui gère les enregistrements hôtes pour les clients sur votre réseau. Vous pouvez également ajouter un enregistrement hôte A si votre entreprise n'autorise pas les mises à jour dynamiques sur le serveur DNS parent.

- 1 Depuis le serveur DNS principal, accédez à la fenêtre Outils d'administration Windows, puis cliquez sur **DNS**.

Remarque : Le serveur DNS principal est le serveur DNS parent de votre entreprise ou le nouveau serveur DNS que vous installez.

- 2 Développez le nom d'hôte de votre serveur, cliquez avec le bouton droit de la souris sur le domaine créé dans la zone de recherche directe, puis cliquez sur **Nouvel hôte (A) > Suivant**.

- 3 Saisissez le nom d'hôte et l'adresse IP du serveur LPM.

Remarque : Dans un environnement professionnel, assurez-vous que le serveur LPM joue le rôle de module d'équilibrage de charge et que l'adresse IP est statique.

- 4 Sélectionnez **Créer un enregistrement pointeur associé (PTR) > Ajouter un hôte**.

Autres considérations

Les enregistrements hôtes A des zones de recherche directe et inversée sont créés automatiquement dans les scénarios suivants :

- Lors de l'accès à un domaine Active Directory
- Lorsque le serveur DNS n'est pas membre d'un domaine Active Directory et que les mises à jour dynamiques sont autorisées

Lors de la création d'enregistrements hôtes A dans une zone ou un sous-domaine, spécifiez uniquement le nom d'hôte du serveur, et pas le nom de domaine entièrement qualifié.

Ajout d'un enregistrement Canonical Name (CNAME)

Remarque : Ce processus est facultatif. Ajoutez un enregistrement CNAME uniquement si vous disposez des entrées DNS d'un serveur existant et si vous souhaitez utiliser **lpm-airprint** en tant qu'alias pour le serveur.

- 1 Depuis le serveur DNS principal, accédez à la fenêtre Outils d'administration Windows, puis cliquez sur **DNS**.

Remarque : Le serveur DNS principal est le serveur DNS parent de votre entreprise ou le nouveau serveur DNS que vous installez.

- 2 Développez le nom d'hôte de votre serveur, cliquez avec le bouton droit de la souris sur le domaine créé dans la zone de recherche directe, puis cliquez sur **Nouvel alias (CNAME) > Suivant**.

- 3 Spécifiez le nom d'alias et le nom de domaine entièrement qualifié du serveur.

- 4 Cliquez sur **OK**.

Ajout d'un sous-domaine **_tcp**

- 1 Dans la fenêtre Outils d'administration Windows, cliquez sur **DNS**.
- 2 Développez le nom d'hôte de votre serveur, cliquez avec le bouton droit de la souris sur le domaine créé dans la zone de recherche directe, puis cliquez sur **Nouveau domaine**.
- 3 Dans la boîte de dialogue Nouveau domaine DNS, saisissez **_tcp**.
- 4 Cliquez sur **OK**.

Ajout d'un sous-domaine **_ipp**

- 1 Dans la fenêtre Outils d'administration Windows, cliquez sur **DNS**.
- 2 Développez le nom d'hôte de votre serveur, cliquez avec le bouton droit de la souris sur le sous-domaine **_tcp** suivant la zone de recherche directe, puis cliquez sur **Nouveau domaine**.
- 3 Dans la boîte de dialogue Nouveau domaine DNS, saisissez **_ipp**.
- 4 Cliquez sur **OK**.

Ajout d'un sous-domaine **_sub**

- 1 Dans la fenêtre Outils d'administration Windows, cliquez sur **DNS**.
- 2 Développez le nom d'hôte de votre serveur, puis développez le sous-domaine **_tcp** suivant la zone de recherche directe.
- 3 Cliquez avec le bouton droit de la souris sur le sous-domaine **_ipp**, puis cliquez sur **Nouveau domaine**.
- 4 Dans la boîte de dialogue Nouveau domaine DNS, saisissez **_sub**.
- 5 Cliquez sur **OK**.

Ajout de l'enregistrement PTR **_universal**

- 1 Dans la fenêtre Outils d'administration Windows, cliquez sur **DNS**.
- 2 Développez le nom d'hôte de votre serveur, puis développez les sous-domaines **_tcp** et **_ipp** suivant la zone de recherche directe.
- 3 Cliquez avec le bouton droit de la souris sur le sous-domaine **_sub**, puis cliquez sur **Autres nouveaux enregistrements**.
- 4 Dans la boîte de dialogue Type d'enregistrement de ressource, sélectionnez **Pointeur (PTR)**, puis cliquez sur **Créer un enregistrement**.
- 5 Dans le champ Adresse IP de l'hôte, saisissez **_universal**.
- 6 Dans le champ Nom de l'hôte, saisissez le nom d'hôte au format suivant :
hostname._ipp._tcp.domain.com

Où :

- **hostname** correspond au nom d'hôte du serveur utilisé lors de la création de l'enregistrement hôte A.

Remarque : Utilisez le nom d'hôte correct du serveur dans l'enregistrement PTR pour le domaine `_sub` et les enregistrements PTR, SRV et TXT pour le domaine `_ipp`.

- **domain** correspond au nom de domaine de votre entreprise.

7 Cliquez sur **OK**.

Ajout des enregistrements PTR, SRV et TXT

- 1** Dans la fenêtre Outils d'administration Windows, cliquez sur **DNS**.
- 2** Développez le nom d'hôte de votre serveur, puis développez le sous-domaine `_tcp` suivant la zone de recherche directe.
- 3** Cliquez avec le bouton droit de la souris sur le sous-domaine `_ipp`, puis cliquez sur **Autres nouveaux enregistrements**.
- 4** Dans la boîte de dialogue Type d'enregistrement de ressource, exécutez l'une des tâches suivantes :

Pour PTR

- a Sélectionnez **Pointeur (PTR)**, puis cliquez sur **Créer un enregistrement**.
- b Laissez le champ Adresse IP de l'hôte vide.
- c Dans le champ Nom de l'hôte, saisissez le nom d'hôte au format suivant :
`hostname._ipp._tcp.domain.com`

Où :

- **hostname** correspond au nom d'hôte du serveur utilisé lors de la création de l'enregistrement hôte A.

Remarque : Utilisez le nom d'hôte correct du serveur dans l'enregistrement PTR pour le domaine `_sub` et les enregistrements PTR, SRV et TXT pour le domaine `_ipp`.

- **domain** correspond au nom de domaine de votre entreprise.

Pour SRV

- a Sélectionnez **Emplacement du service (SRV)**, puis cliquez sur **Créer un enregistrement**.
- b Dans le champ Service, saisissez le nom d'hôte du serveur.
- c Dans le champ Protocole, saisissez **`_ipp`**.
- d Assurez-vous que les champs Priorité et Grammage sont définis sur **0**.
- e Dans le champ Numéro du port, saisissez **631**.
- f Dans le champ Hôte proposant ce service, saisissez le nom du domaine entièrement qualifié du serveur LPM.

Pour TXT

- a Sélectionnez **Texte (TXT)**, puis cliquez sur **Créer un enregistrement**.
- b Dans le champ Nom de l'enregistrement, saisissez le nom d'hôte du serveur.

- c Dans la section Texte, spécifiez les couples clé-valeur corrects.

Exemples de couples clé-valeur (sous-domaine _ipp)

```
txtvers=1
qtotal=1
product=(Lexmark Print server version 1.0)
note=Physical location to advertise
pdl=image/urf,application/pdf,image/jpeg,application/octet-stream
adminurl=http://SERVERIPADDRESS:9780/lpm/config
priority=0
rp=lpm/ipp/print
URF=V1.4,CP1,PQ3-4-5,RS300-600,MT1-2-3-4-5-6-8-10-11-12-13,W8,ADOBERGB24,DEVRGB24,DEVW8,SRGB24,IS1,IFU0,OB10
Color=T
Duplex=T
Scan=F
Fax=F
Binary=T
Transparent=T
Copies=T
Collate=T
ty=Lexmark Print server version 1.0
UUID=b15525c7-8885-4279-a0a2-2ec669b9fbaa
TLS=1.2
kind=document
PaperMax=<legal-A4
air=none
```

Remarque : Les couples clé-valeur de la fenêtre Enregistrement DNS du portail de configuration de votre serveur (<http://serverIPaddress:9780/lpm/config>) s'appliquent aux sous-domaines _ipp et _ipps. Cependant, la valeur de la clé **air=** doit être **none** (aucun), et le couple clé-valeur **printer-type=** doit être absent de l'enregistrement TXT _ipp.

- 5 Cliquez sur **OK**.

Ajout d'un sous-domaine _ipps

- 1 Dans la fenêtre Outils d'administration Windows, cliquez sur **DNS**.
- 2 Développez le nom d'hôte de votre serveur, cliquez avec le bouton droit de la souris sur le sous-domaine _tcp suivant la zone de recherche directe, puis cliquez sur **Nouveau domaine**.
- 3 Dans la boîte de dialogue Nouveau domaine DNS, saisissez **_ipps**.
- 4 Cliquez sur **OK**.

Ajout d'un sous-domaine _sub pour le sous-domaine _ipps

- 1 Dans la fenêtre Outils d'administration Windows, cliquez sur **DNS**.
- 2 Développez le nom d'hôte de votre serveur, puis développez le sous-domaine _tcp suivant la zone de recherche directe.
- 3 Cliquez avec le bouton droit de la souris sur le sous-domaine _ipps, puis cliquez sur **Nouveau domaine**.
- 4 Dans la boîte de dialogue Nouveau domaine DNS, saisissez **_sub**.
- 5 Cliquez sur **OK**.

Ajout de l'enregistrement PTR `_universal` pour le sous-domaine `_sub`

- 1 Dans la fenêtre Outils d'administration Windows, cliquez sur **DNS**.
- 2 Développez le nom d'hôte de votre serveur, puis développez les sous-domaines `_tcp` et `_ipps` suivant la zone de recherche directe.
- 3 Cliquez avec le bouton droit de la souris sur le sous-domaine `_sub`, puis cliquez sur **Autres nouveaux enregistrements**.
- 4 Dans la boîte de dialogue Type d'enregistrement de ressource, sélectionnez **Pointeur (PTR)**, puis cliquez sur **Créer un enregistrement**.
- 5 Dans le champ Adresse IP de l'hôte, saisissez `_universal`.
- 6 Dans le champ Nom de l'hôte, saisissez le nom d'hôte au format suivant :
`hostname._ipps._tcp.domain.com`

Où :

- **`hostname`** correspond au nom d'hôte du serveur utilisé lors de la création de l'enregistrement hôte A.
Remarque : Utilisez le nom d'hôte correct du serveur dans l'enregistrement PTR pour le domaine `_sub` et les enregistrements PTR, SRV et TXT pour le domaine `_ipps`.
- **`domain`** correspond au nom de domaine de votre entreprise.

- 7 Cliquez sur **OK**.

Ajout des enregistrements PTR, SRV et TXT pour le sous-domaine `_ipps`

- 1 Dans la fenêtre Outils d'administration Windows, cliquez sur **DNS**.
- 2 Développez le nom d'hôte de votre serveur, puis développez le sous-domaine `_tcp` suivant la zone de recherche directe.
- 3 Cliquez avec le bouton droit de la souris sur le sous-domaine `_ipps`, puis cliquez sur **Autres nouveaux enregistrements**.
- 4 Dans la boîte de dialogue Type d'enregistrement de ressource, exécutez l'une des tâches suivantes :

Pour PTR

- a Sélectionnez **Pointeur (PTR)**, puis cliquez sur **Créer un enregistrement**.
- b Laissez le champ Adresse IP de l'hôte vide.
- c Dans le champ Nom de l'hôte, saisissez le nom d'hôte au format suivant :
`hostname._ipps._tcp.domain.com`

Où :

- **`hostname`** correspond au nom d'hôte du serveur utilisé lors de la création de l'enregistrement hôte A.
Remarque : Utilisez le nom d'hôte correct du serveur dans l'enregistrement PTR pour le domaine `_sub` et les enregistrements PTR, SRV et TXT pour le domaine `_ipps`.
- **`domain`** correspond au nom de domaine de votre entreprise.

Pour SRV

- a** Sélectionnez **Emplacement du service (SRV)**, puis cliquez sur **Créer un enregistrement**.
- b** Dans le champ Service, saisissez le nom d'hôte du serveur.
- c** Dans le champ Protocole, saisissez **_ipps**.
- d** Assurez-vous que les champs Priorité et Grammage sont définis sur **0**.
- e** Dans le champ Numéro du port, saisissez **443**.
- f** Dans le champ Hôte proposant ce service, saisissez le nom du domaine entièrement qualifié du serveur LPM.

Pour TXT

- a** Sélectionnez **Texte (TXT)**, puis cliquez sur **Créer un enregistrement**.
- b** Dans le champ Nom de l'enregistrement, saisissez le nom d'hôte du serveur.
- c** Dans la section Texte, spécifiez les couples clé-valeur corrects.

Exemples de couples clé-valeur (sous-domaine _ipp)

```
txtvers=1
qttotal=1
product=(Lexmark Print server version 1.0)
note=Physical location to advertise
pdl=image/urf,application/pdf,image/jpeg,application/octet-stream
adminurl=http://SERVERIPADDRESS:9780/lpm/config
priority=0
rp=lpm/ipp/print
URF=V1.4,CP1,PQ3-4-5,RS300-600,MT1-2-3-4-5-6-8-10-11-12-13,W8,ADOBERGB24,DEVRGB24,DEVW8,SRGB24,IS1,IFU0,OB10
Color=T
Duplex=T
Scan=F
Fax=F
Binary=T
Transparent=T
Copies=T
Collate=T
ty=Lexmark Print server version 1.0
UUID=b15525c7-8885-4279-a0a2-2ec669b9fbaa
TLS=1.2
kind=document
PaperMax=<legal-A4
air=username,password
printer-type=0x4C0901C
```

Remarque : Les couples clé-valeur de la fenêtre Enregistrement DNS du portail de configuration de votre serveur (**http://serverIPaddress:9780/lpm/config**) s'appliquent aux sous-domaines **_ipp** et **_ipps**. Cependant, la valeur de la clé **air=** doit être **username,password**, et le couple clé-valeur **printer-type=** doit être ajouté dans l'enregistrement TXT **_ipps**.

- 5** Cliquez sur **OK**.

Ajout d'un sous-domaine _udp

- 1** Dans la fenêtre Outils d'administration Windows, cliquez sur **DNS**.
- 2** Développez le nom d'hôte de votre serveur, cliquez avec le bouton droit de la souris sur le domaine créé dans la zone de recherche directe, puis cliquez sur **Nouveau domaine**.

- 3 Dans la boîte de dialogue Nouveau domaine DNS, saisissez **_udp**.
- 4 Cliquez sur **OK**.

Ajout d'un sous-domaine **_udp-sd**

- 1 Dans la fenêtre Outils d'administration Windows, cliquez sur **DNS**.
- 2 Développez le nom d'hôte de votre serveur, cliquez avec le bouton droit de la souris sur le sous-domaine **_udp** suivant la zone de recherche directe, puis cliquez sur **Nouveau domaine**.
- 3 Dans la boîte de dialogue Nouveau domaine DNS, saisissez **_dns-sd**.
- 4 Cliquez sur **OK**.

Ajout des enregistrements **PTR _services, b, et lb** pour le sous-domaine **_dns-sd**

- 1 Dans la fenêtre Outils d'administration Windows, cliquez sur **DNS**.
- 2 Développez le nom d'hôte de votre serveur, puis développez le sous-domaine **_udp** suivant la zone de recherche directe.
- 3 Cliquez avec le bouton droit de la souris sur le sous-domaine **_dns-sd**, puis cliquez sur **Autres nouveaux enregistrements**.
- 4 Dans la boîte de dialogue Type d'enregistrement de ressource, exécutez l'une des tâches suivantes :

Pour **_ipp**

- a Sélectionnez **Pointeur (PTR)**, puis cliquez sur **Créer un enregistrement**.
- b Dans le champ Adresse IP de l'hôte, saisissez **_services**.
- c Dans le champ Nom de l'hôte, saisissez **_ipp._tcp.domain.com**, où **domain** correspond au nom de domaine de votre entreprise.

Pour **_ipps**

- a Sélectionnez **Pointeur (PTR)**, puis cliquez sur **Créer un enregistrement**.
- b Dans le champ Adresse IP de l'hôte, saisissez **_services**.
- c Dans le champ Nom de l'hôte, saisissez **_ipps._tcp.domain.com**, où **domain** correspond au nom de domaine de votre entreprise.

Pour **b et lb**

- a Sélectionnez **Pointeur (PTR)**, puis cliquez sur **Créer un enregistrement**.
- b Dans le champ Adresse IP de l'hôte, saisissez respectivement **b** ou **lb**.
- c Dans le champ Nom de l'hôte, saisissez le nom de domaine de votre entreprise.

- 5 Cliquez sur **OK**.

Configuration d'un transitaire DNS

Dans les environnements réseau où des serveurs DNS principaux ou secondaires sont installés, créez un transitaire vers le nouveau serveur DNS. Le nouveau serveur DNS doit se trouver là où les enregistrements de ressources pour AirPrint et la recherche de services sont gérés. Le transitaire permet aux périphériques AirPrint de localiser le serveur LPM sans ajouter les enregistrements requis pour AirPrint vers les serveurs DNS existants. Il n'est pas nécessaire de mettre à jour l'adresse IP des serveurs DNS principaux et secondaires sur les ordinateurs ou périphériques clients.

Remarque : La configuration d'un transitaire DNS n'est pas nécessaire en cas d'ajout d'enregistrements de ressources à un serveur DNS parent. Elle est également inutile si le nouveau serveur installé est le seul serveur DNS du réseau. Pour plus d'informations sur votre environnement, contactez votre administrateur système.

- 1 Depuis le serveur DNS principal ou secondaire, accédez à la fenêtre Outils d'administration Windows, puis cliquez sur **DNS**.

Remarque : Le serveur DNS principal est le serveur DNS parent de votre entreprise ou le nouveau serveur DNS que vous installez.

- 2 Cliquez avec le bouton droit de la souris sur le nom d'hôte de votre serveur, puis cliquez sur **Propriétés**.
- 3 Dans l'onglet Transitaires, cliquez sur **Modifier**.
- 4 Dans le champ Liste des adresses IP du transitaire du domaine sélectionné, spécifiez l'adresse IP de votre serveur nouvellement installé.
- 5 Cliquez sur **Ajouter**.

Configuration de BIND

- 1 Dans l'Explorateur Windows, accédez au dossier d'installation de BIND, puis ouvrez le dossier **etc**.
- 2 Ouvrez le fichier **named.conf**, puis ajoutez la ligne suivante :

```
options { forwarders { DNSserver; }; forward only; };
```

Où **DNSserver** correspond à l'adresse IP du serveur DNS contenant les enregistrements de ressources AirPrint appropriés.
- 3 Enregistrez le fichier.

Délégation d'un domaine

Dans les environnements réseau où des serveurs DNS principaux ou secondaires sont installés, créez une carte de délégation pour le nouveau domaine vers le nouveau serveur DNS. Le nouveau serveur DNS doit se trouver là où les enregistrements de ressources pour AirPrint et la recherche de services sont gérés. Le mappage de la délégation permet aux périphériques AirPrint de localiser le serveur LPM sans ajouter les enregistrements requis pour AirPrint vers les serveurs DNS existants. Assurez-vous que l'adresse IP du nouveau serveur DNS est ajouté à la liste de serveurs DNS sur les ordinateurs ou périphériques clients.

Remarque : La configuration d'une délégation n'est pas nécessaire en cas d'ajout d'enregistrements de ressources à un serveur DNS parent. Elle est également inutile si le nouveau serveur installé est le seul serveur DNS du réseau. Pour plus d'informations sur votre environnement, contactez votre administrateur système.

- 1 Depuis le serveur DNS principal ou secondaire, accédez à la fenêtre Outils d'administration Windows, puis cliquez sur **DNS**.

Remarque : Le serveur DNS principal est le serveur DNS parent de votre entreprise ou le nouveau serveur DNS que vous installez.

- 2 Cliquez avec le bouton droit de la souris sur la zone ou le domaine où vous souhaitez créer une délégation, puis cliquez sur **Nouvelle délégation > Suivant**.
- 3 Spécifiez le nom du sous-domaine à déléguer, puis cliquez sur **Suivant > Ajouter**.
- 4 Spécifiez l'adresse IP du serveur DNS contenant les enregistrements de ressources AirPrint appropriés pour le sous-domaine, puis cliquez sur **OK**.
- 5 Cliquez sur **Terminer**.

Configuration de BIND en vue de l'utilisation d'AirPrint

Remarque : Assurez-vous que le serveur est configuré avec une adresse IP statique et que vous avez installé BIND.

Création de fichiers de clés

- 1 Depuis l'invite de commande, accédez au dossier d'installation de BIND. Par exemple, **cd C:\dns**.
- 2 Basculez vers le répertoire bin. Par exemple, **cd bin**.
- 3 Saisissez **rndc-confgen -a**, puis appuyez sur **Entrée**.
- 4 Saisissez **rndc-confgen >..\etc\rndc.conf**, puis appuyez sur **Entrée**.

Création de fichiers named.conf

- 1 Depuis l'invite de commande, accédez au dossier d'installation de BIND. Par exemple, **cd C:\dns**.
- 2 Basculez vers le répertoire etc. Par exemple, **cd etc**.
- 3 Saisissez **start notepad named.conf**, puis appuyez sur **Entrée**.
- 4 Cliquez sur **Oui** lorsque vous êtes invité à créer un fichier.
- 5 En haut du fichier, saisissez **options { directory dir-install; };**, où **dir-install** correspond au répertoire d'installation de BIND, puis appuyez sur **Entrée**.

- 6 Dans l'Explorateur Windows, accédez au dossier d'installation de BIND, puis ouvrez le dossier **etc**.
- 7 Ouvrez le fichier **rndc.conf**, puis copiez le texte après la ligne **# Use with the following named.conf**.
- 8 Ouvrez le fichier **named.conf**, puis collez le texte après la ligne **options {directory...**
- 9 Supprimez **#** de toutes les lignes, à l'exception des lignes **Use with the following...** et **End of named.conf**.
- 10 Cliquez sur **Fichier > Quitter > Enregistrer**.

Création de fichiers de zones de recherche directe

Remarque : Assurez-vous que vous disposez du nom de domaine et de l'adresse IP de votre serveur DNS.

- 1 Depuis l'invite de commande, accédez au dossier d'installation de BIND. Par exemple, **cd C:\dns**.
- 2 Basculez vers le répertoire **etc**. Par exemple, **cd etc**.
- 3 Saisissez **start notepad db.domain**, où **domain** correspond au nom de domaine de votre serveur, puis appuyez sur **Entrée**.
- 4 Cliquez sur **Oui** lorsque vous êtes invité à créer un fichier.
- 5 Dans le nouveau fichier de zone, ajoutez les éléments suivants en **gras** :

```
$TTL 3600
@ IN SOA lpm-airprint.domain.com. unused-email (1 10800 3600 604800 60)
@ IN NS lpm-airprint.domain.com.
lpm-airprint.domain.com. IN A 192.168.1.10
b._dns-sd._udp IN PTR @
lb._dns-sd._udp IN PTR @
_services.dns-sd._udp IN PTR _ipp._tcp.domain.com.
_services.dns-sd._udp IN PTR _ipps._tcp.domain.com.
_universal._sub._ipp._tcp IN PTR lpm-airprint._ipp._tcp.domain.com.
_universal._sub._ipps._tcp IN PTR lpm-airprint._ipps._tcp.domain.com.

_ipp._tcp IN PTR lpm-airprint._ipp._tcp.domain.com.
lpm-airprint._ipp._tcp IN SRV 0 0 631 lpm-airprint.domain.com.
lpm-airprint._ipp._tcp IN TXT "txtvers=1" "qtotal=1" "product=Lexmark Print server version
1.0" "note=Physical location to
advertise" "pdl=image/urf,application/pdf,image/jpeg,application/octet-
stream" "adminurl=http://SERVERIPADDRESS:
9780/lpm/config" "priority=0" "rp=lpm/ipp/print" "URF=V1.4,CP1,PQ3-4-5,RS300-600,MT1-2-3-4-5-
6-8-10-11-12-13,W8,ADOBERGB24,DEVRGB24,DEVW8,SRGB24,IS1,IFU0,OB10" "Color=T" "Duplex=T" "Scan
=F" "Fax=F" "Binary=T" "Transparent=T" "Copies=T" "Collate=T" "ty=Lexmark Print server version
1.0" "UUID=b15525c7-8885-4279-
a0a2-2ec669b9fbaa" "TLS=1.2" "kind=document" "PaperMax=<legal-A4" "air=none"

_ipps._tcp IN PTR lpm-airprint._ipps._tcp.domain.com.
lpm-airprint._ipps._tcp IN SRV 0 0 443 lpm-airprint.domain.com.
lpm-airprint._ipps._tcp IN TXT "txtvers=1" "qtotal=1" "product=Lexmark Print server version
1.0" "note=Physical location to
advertise" "pdl=image/urf,application/pdf,image/jpeg,application/octet-
stream" "adminurl=http://SERVERIPADDRESS:
9780/lpm/config" "priority=0" "rp=lpm/ipp/print" "URF=V1.4,CP1,PQ3-4-5,RS300-600,MT1-2-3-4-5-
6-8-10-11-12-13,W8,ADOBERGB24,DEVRGB24,DEVW8,SRGB24,IS1,IFU0,OB10" "Color=T" "Duplex=T" "Scan
=F" "Fax=F" "Binary=T" "Transparent=T" "Copies=T" "Collate=T" "ty=Lexmark Print server version
1.0" "UUID=b15525c7-8885-4279-
a0a2-2ec669b9fbaa" "TLS=1.2" "kind=document" "PaperMax=<legal-A4" "air=username,password" "prin
ter-type=0x4C0901C"
```

Où :

- **`lpm-airprint.domain.com`** correspond au nom de domaine entièrement qualifié de votre serveur.
- **`192.168.1.10`** correspond à l'adresse IP de votre serveur.
- **`lpm-airprint`** correspond au nom d'hôte de votre serveur.

Remarque : Les couples clé-valeur sont répertoriés dans la fenêtre Enregistrement DNS sur le portail de configuration de votre serveur (<http://serverIPaddress:9780/lpm/config>). Assurez-vous que les parenthèses supplémentaires pour les couples clé-valeur **`product=`** sont supprimées.

6 Enregistrez le fichier.

Création de fichiers de zones de recherche inversée

Remarque : Assurez-vous que vous disposez du nom de domaine et de l'adresse IP de votre serveur DNS.

- 1** Depuis l'invite de commande, accédez au dossier d'installation de BIND. Par exemple, **`cd C:\dns`**.
- 2** Basculez vers le répertoire etc. Par exemple, **`cd etc`**.
- 3** Saisissez **`start notepad db.domain.in-addr.arpa`**, où **`domain`** correspond aux trois premiers octets de l'adresse IP de votre serveur en sens inverse, puis appuyez sur **Entrée**.
- 4** Cliquez sur **Oui** lorsque vous êtes invité à créer un fichier.
- 5** Dans le nouveau fichier de zone, ajoutez les éléments suivants :

```
$TTL 3600
@ IN SOA lpm-airprint.domain.com. unused-email (1 10800 3600 604800 60)
@ IN NS lpm-airprint.domain.com.
20 IN PTR lpm-airprint.domain.com.
```

Où :

- **`lpm-airprint.domain.com`** correspond au nom de domaine entièrement qualifié de votre serveur.
- **`20`** correspond au dernier octet de l'adresse IP de votre serveur.

Remarques :

- En cas de doublons AirPrint sur les périphériques clients lors de l'utilisation de BIND sous Linux ou Unix dans le fichier `db.domain`, supprimez la ligne **`_universal._sub._ipp._tcp IN PTR lpm-airprint._ipp._tcp.domain.com`**.
- Si des limitations de caractères surviennent lors de l'utilisation d'outils d'interface graphique utilisateur pour ajouter des enregistrements DNS à un serveur BIND, réduisez les couples clé-valeur sur **`air=`**, **`pdl=`**, **`qtotal=`**, **`rp=`**, **`tls=`** et **`urf=`**.
- Si le réseau compte des postes de travail clients Mac OS X 10.10 ou version ultérieure, ajoutez les couples clé-valeur **`Color=`** et **`Duplex=`**. Sous Mac OS X 10.10, en fonction de la valeur **`Color=`** et **`Duplex=`**, les paramètres d'impression couleur et recto verso pour une imprimante AirPrint sont désactivés.

6 Enregistrez le fichier.

Référencement des fichiers de zones dans le fichier named.conf

Remarque : Le fichier de zone peut se trouver dans un autre dossier que le fichier named.conf.

1 Dans l'Explorateur Windows, accédez au dossier d'installation de BIND, puis ouvrez le dossier **etc**.

2 Ouvrez le fichier **named.conf**, puis ajoutez les éléments suivants après la ligne **options**
{directory... :

```
zone "domain.com." { type master; file "db.domain"; allow-update { any; }; };  
zone "1.168.192.in-addr.arpa" { type master; file "db.1.168.192.in-addr.arpa"; allow-  
update { any; }; };
```

Remarques :

- La valeur après l'élément **file** correspond au chemin relatif vers le fichier de zone. Le chemin et le nom du fichier doivent être corrects en se basant sur le fichier de zone que vous avez créé. La clé **allow-update** permet aux clients d'ajouter ou de mettre à jour leurs enregistrements DNS, appelés Mises à jour dynamiques.
- Autorisez les mises à jour dynamiques uniquement lors de l'ajout de la nouvelle zone à un serveur DNS parent ou lorsque le serveur nouvellement installé est l'unique serveur DNS du réseau. Pour plus d'informations sur votre environnement, contactez votre administrateur système.

3 Enregistrez le fichier.

Lancement du service ISC BIND

Après la création des éléments suivants, lancez le service ISC BIND :

- Fichiers de clés
- Fichiers de zones
- Fichier named.conf

Remarque : Assurez-vous que le type de démarrage du service est défini sur **Automatique**.

1 Dans la fenêtre Outils d'administration Windows, cliquez sur **Services**.

2 Cliquez avec le bouton droit de la souris sur le service ISC BIND, puis cliquez sur **Propriétés**.

3 Dans l'onglet Connexion, définissez Connexion en tant que sur **Compte système local**, puis cliquez sur **OK**.

4 Cliquez avec le bouton droit de la souris sur le service ISC BIND, puis cliquez sur **Démarrer**.

Autres considérations liées à la configuration des serveurs DNS

Les zones, domaines et enregistrements de ressources pour AirPrint peuvent être ajoutés au serveur DNS parent de votre entreprise. Ces domaines et enregistrements de ressources peuvent également être ajoutés à une zone existante. Les clients configurés pour utiliser ce serveur DSN peuvent rechercher le serveur via AirPrint si les éléments suivants sont spécifiés dans les propriétés réseau :

- Adresse IP du serveur DNS
- Domaines de recherche

Toutefois, nous vous recommandons d'installer le rôle DNS sur le serveur LPM, puis d'ajouter les zones, domaines et enregistrements appropriés à ce serveur. Spécifiez ce serveur en tant que serveur DNS secondaire ou configurez un transitaire sur le serveur DNS parent à l'aide de l'adresse IP du serveur LPM.

Transferts de zones

Les transferts de zones peuvent être considérés comme un risque de sécurité. Ils ne doivent pas survenir entre le serveur DNS parent et le serveur LPM. La configuration d'un transitaire ou d'une délégation empêche les transferts de zones entre le serveur DNS parent et le serveur LPM.

Remarque : Pour plus d'informations sur votre environnement, contactez votre administrateur système.

Configuration du client

Vous pouvez configurer les éléments suivants avec l'adresse IP du serveur DNS configuré avec un transitaire vers le serveur DNS. Le serveur DNS doit se trouver là où les enregistrements de ressources pour AirPrint et la recherche de services sont gérés. Assurez-vous que le périphérique mobile iOS contient la zone ou le nom de domaine correct en tant que domaine de recherche. Par exemple, **domaine.com**. Ces paramètres peuvent être configurés sur le périphérique mobile à l'aide du serveur DHCP ou en modifiant manuellement les paramètres de ce réseau en particulier :

- Périphériques mobiles
- Ordinateurs Macintosh

Remarque : Pour plus d'informations sur votre environnement, contactez votre administrateur système.

Création de profils via Apple Configurator

Un périphérique ou serveur AirPrint peut être déployé sur un périphérique mobile à l'aide d'un profil.

Remarque : Les profils AirPrint s'appliquent uniquement pour les périphériques mobiles exécutant iOS version 7 ou ultérieure.

- 1 Sur votre ordinateur Macintosh, lancez l'outil Apple Configurator.
- 2 Cliquez sur **Superviser**.
- 3 Sélectionnez **Tous les périphériques** > **+** > **Créer un nouveau profil**.
- 4 Sélectionnez **AirPrint**, puis cliquez sur **Configurer**.
- 5 Dans la fenêtre AirPrint, cliquez sur **+**.
- 6 Effectuez l'une des opérations suivantes :

Configuration manuelle

- a Dans le menu Configurer l'imprimante, sélectionnez **Manuellement**, puis saisissez l'adresse IP du module d'équilibrage de charge.
- b Dans le champ Chemin de ressource, saisissez **lpm/ipp/print**.

Configuration de LPM

Remarque : Les instructions suivantes s'appliquent uniquement si votre ordinateur Macintosh se trouve sur le même sous-réseau que le serveur AirPrint. Vous devez également activer la détection Bonjour dans le portail Web LPM.

- a Dans le menu Configurer l'imprimante, sélectionnez **Solution d'infogérance d'impression Lexmark**, puis saisissez l'adresse IPv4 ou IPv6 du module d'équilibrage de charge.
- b Dans le champ Chemin de ressource, assurez-vous que **/lpm/ipp/print** est entré.

Remarque : Vous pouvez ajouter plusieurs périphériques AirPrint à un profil.

- 7** Dans la fenêtre Supervisor, sélectionnez le profil, puis exportez-le.
- 8** Entrez un nom unique pour le profil, puis spécifiez son emplacement.
- 9** Cliquez sur **Enregistrer**.

Pour installer le profil sur un périphérique mobile, procédez comme suit :

- Utilisez l'outil Apple Configurator
- Envoyez par e-mail le profil au périphérique mobile sous forme de pièce jointe
- Déployez le profil au moyen de l'outil de gestion des périphériques

Présentation des outils de ligne de commande pour la configuration des serveurs DNS

- **NSLookup** : vous permet de résoudre les noms dans les zones de recherche directe et inversée. Depuis la ligne de commande d'un ordinateur Windows ou Macintosh, exécutez l'une des tâches suivantes :
 - Saisissez **nslookup IPaddress**, où **IPaddress** correspond à l'adresse IP du serveur, puis appuyez sur **Entrée**. Assurez-vous que le nom d'hôte correct est renvoyé pour indiquer que les enregistrements hôtes (A) ont été créés avec succès.
 - Saisissez **nslookup HostName**, où **HostName** correspond à l'adresse IP du serveur, puis appuyez sur **Entrée**. Assurez-vous que l'adresse IP correcte est renvoyée pour indiquer que les enregistrements hôtes (A) ont été créés avec succès.
- **DNS-SD** : vous permet d'afficher une liste de services AirPrint et leurs noms de domaines associés. Vous devez être sur le même sous-réseau du réseau que le serveur pour voir les annonces mDNS du serveur. Cet outil vous permet de vérifier si les enregistrements pour AirPrint ont été créés correctement pour la zone ou le nom de domaine approprié.

Avec le SDK Bonjour installé sur votre ordinateur Windows, saisissez **dns-sd -B _ipp._tcp** depuis la ligne de commande.

Pour vérifier les détails d'un service d'imprimante, saisissez les éléments suivants depuis la ligne de commande :

```
dns-sd -L HostName _ipps._tcp DomainName
```

Où :

- **HostName** correspond au nom d'hôte de votre environnement.
- **DomainName** correspond au nom de domaine de votre environnement.

Remarque : Pour éviter tout conflit avec le service Bonjour utilisé pour les annonces mDNS, n'installez pas le SDK Bonjour (ou Bonjour pour Windows) sur le serveur LPM.

- **DIG** : vous permet de vérifier si les enregistrements de ressources sont corrects depuis une session de terminal sur un ordinateur Macintosh. Exemples de commandes DIG :
 - **dig -t PTR _ipps._tcp.domain.com**
Cette commande renvoie le nom d'hôte pour l'enregistrement PTR dans la section **Réponse** de la réponse.
 - **dig -t SRV lpm-airprint._ipps._tcp.domain.com**
Cette commande renvoie la priorité, le grammage, le port et le nom d'hôte de l'enregistrement SRV dans la section **Réponse** de la réponse.

– **dig -t TXT lpm-airprint._ipps._tcp.domain.com**

Cette commande renvoie les couples clé-valeur pour l'enregistrement TXT dans la section **Réponse** de la réponse.

– **dig -x 192.168.1.10**

Cette commande exécute une recherche directe. Elle renvoie le nom d'hôte dans la section **Réponse** selon sa définition dans la zone de recherche directe pour l'exemple d'adresse IP **192.168.1.10**.

– **dig lpm-airprint.domain.com**

Cette commande exécute une recherche inversée. Elle renvoie l'adresse IP dans la section **Réponse** selon sa définition dans la zone de recherche inversée pour l'exemple de nom d'hôte **lpm-airprint.domain.com**.

Configuration de la solution Impression à la demande avec rf IDEAS

- 1 Installez les adaptateurs rf IDEAS Ethernet 241. Pour plus d'informations, reportez-vous à la section [« Installation de l'adaptateur rf IDEAS Ethernet 241 » à la page 142](#).
- 2 Configurez les adaptateurs rf IDEAS Ethernet 241.
 - Pour plus d'informations sur l'utilisation de l'outil de détection, reportez-vous à la section [« Configuration de rf IDEAS Ethernet 241 avec l'outil de détection rf IDEAS » à la page 143](#).
 - Pour plus d'informations sur l'utilisation de l'outil de gestion des adaptateurs Impression à la demande Lexmark, reportez-vous à la section [« Configuration de rf IDEAS Ethernet 241 avec l'outil de gestion des adaptateurs Impression à la demande Lexmark » à la page 143](#).
- 3 Si nécessaire, configurez les lecteurs de badges rf IDEAS. Pour plus d'informations, reportez-vous à la section [« Configuration des lecteurs de badges rf IDEAS » à la page 144](#).
- 4 Configurez les profils de clients. Pour plus d'informations, reportez-vous à la section [« Configuration de profils de clients » à la page 144](#).
- 5 Configurez l'authentification de l'utilisateur. Pour plus d'informations, reportez-vous à la section [« Configuration de l'authentification de l'utilisateur » à la page 144](#).
- 6 Configurez les fonctions de la console d'infogérance d'impression Lexmark. Pour plus d'informations, reportez-vous à la section [« Configuration des fonctions de la console d'infogérance d'impression » à la page 145](#).
- 7 Mettez le serveur LDD en ligne. Pour plus d'informations, reportez-vous à la section [« Modification de l'état du serveur » à la page 48](#).

Remarque : Après la configuration, le périphérique rf IDEAS redémarre et peut entraîner la modification de son adresse IP. Nous vous recommandons d'exécuter une nouvelle recherche de sous-réseaux après la configuration.

Installation de l'adaptateur rf IDEAS Ethernet 241

- 1 Sur votre ordinateur, connectez le port réseau RJ-45 de rf IDEAS Ethernet 241 à votre réseau.
- 2 Connectez le port imprimante RJ-45 de rf IDEAS Ethernet 241 au port réseau de votre imprimante.
- 3 Connectez le lecteur de badges au port du lecteur de cartes série ou USB rf IDEAS Ethernet 241.

Configuration de rf IDEAS Ethernet 241 avec l'outil de détection rf IDEAS

Remarques :

- L'outil de détection rf IDEAS nécessite un microcode version 2.02 ou ultérieure.
 - Nous vous recommandons d'utiliser cet outil dans le cadre d'un déploiement sur plusieurs imprimantes.
- 1 Sur votre ordinateur, créez un fichier contenant l'adresse IP de tous les adaptateurs rf IDEAS Ethernet 241.

Exemple de fichier

```
192.168.0.3 192.168.0.120 192.168.24.3 192.168.25.6
```

- 2 Exécutez l'outil de détection, puis chargez le fichier contenant l'adresse IP de tous les adaptateurs rf IDEAS Ethernet 241.
- 3 Créez un fichier HTML pointant rf IDEAS Ethernet 241 vers le serveur LPM.

Remarque : Un exemple de fichier est fourni par rf IDEAS.

- 4 Assurez-vous que les éléments suivants sont ajoutés dans le fichier HTML :

```
data_serv_addr=<LB IP Address> data_serv_port=9780 data_str=/lmc/rws/jsapi/v1/rfideas?
profile=RFIDeas&cardid=$1&mac=$2&luid=$3&seq=$4&ip=$5 data_retry_count=10
data_retry_sleep=2 data_long_beep=2 data_shrt_beep=5
```

- 5 Enregistrez le fichier HTML sur un partage Web.
- 6 Depuis l'outil de détection, saisissez l'URL du partage Web.
- 7 Sélectionnez les imprimantes, puis cliquez sur **Configurer les périphériques 241**.

Remarque : Le paramètre `data_serv_port` ne figure pas dans la liste Paramètres de configuration 241.

Configuration de rf IDEAS Ethernet 241 avec l'outil de gestion des adaptateurs Impression à la demande Lexmark

- 1 Sur votre ordinateur, créez un fichier contenant l'adresse IP de tous les adaptateurs rf IDEAS Ethernet 241. Depuis votre serveur LPM, lancez l'outil de gestion des adaptateurs Impression à la demande Lexmark. Effectuez l'une des opérations suivantes :
 - Accédez au dossier `<install-Dir>\ThirdPartyConfig`, où `<install-Dir>` correspond au dossier d'installation de LPM.
 - Depuis la ligne de commande, saisissez l'un des éléments suivants :
 - `..jre\bin\java.exe -jar lpm-third-party-config*.jar`
 - `run.bat`
 - `run`
- 2 Saisissez vos informations d'identification pour la console d'infogérance d'impression.

3 Dans le champ Adresse\sous-réseau des adaptateurs, saisissez une adresse IP ou un sous-réseau en vue de la détection d'imprimantes, puis cliquez sur **Rechercher**.

Remarque : Si vous recherchez un sous-réseau, utilisez un astérisque (*) à la fin de l'adresse IP pour rechercher toutes les imprimantes de ce sous-réseau. Par exemple, saisissez **10.10.10.*** pour rechercher toutes les imprimantes trouvées dans la plage 10.10.10.1 à 10.10.10.255.

4 Sélectionnez les adaptateurs à utiliser avec l'application Impression à la demande Lexmark, puis cliquez sur **Configurer**.

Remarque : Après la configuration, le périphérique rf IDEAS redémarre. Ce processus peut entraîner la modification de l'adresse IP. Si nécessaire, lancez une autre détection d'imprimantes.

Configuration des lecteurs de badges rf IDEAS

1 Sur votre ordinateur, exécutez l'application rf IDEAS **PCProxConfig**.

Remarque : Vous pouvez également utiliser l'application PCProxConfig pour configurer la longueur binaire du badge. Pour vous connecter au périphérique rf IDEAS, utilisez son adresse IP, suivie du numéro de port approprié. Utilisez le numéro de port 2000 pour les lecteurs de badges série, ou le numéro 2001 pour les lecteurs USB.

2 Connectez-vous à l'adresse IP de rf IDEAS Ethernet 241.

3 Cliquez sur l'onglet **Format des données**.

4 Définissez le nombre de bits utilisés pour le badge.

Remarques :

- Pour afficher le numéro du badge, utilisez un protocole telnet à l'aide de l'adresse IP du périphérique rf IDEAS, puis scannez le badge.
- Pour vérifier la configuration du périphérique rf IDEAS, utilisez un protocole telnet à l'aide de son adresse IP, suivie du numéro de port telnet par défaut, le numéro 23. Ce processus vous permet de vérifier les valeurs **data_serv_addr**, **data_serv_port** et **data_str**. Le format doit correspondre à l'URL du module d'équilibrage de charge et au port correct (9780).

Configuration de profils de clients

1 Dans Lexmark Management Console, cliquez sur l'onglet **Groupes client du logiciel**.

2 Dans la section Groupes client du logiciel, sélectionnez **Impression à la demande**.

3 Dans la section Tâches, sélectionnez **Profils de clients**.

4 Dans le champ Adresse, saisissez l'adresse IP de l'imprimante et du serveur d'impression LPM.

5 Cliquez sur **Ajouter > Enregistrer**.

Configuration de l'authentification de l'utilisateur

1 Depuis Lexmark Management Console, cliquez sur l'onglet **Solutions**.

2 Dans la section Solutions, sélectionnez **PrintReleasev2**.

3 Dans la section Tâches, sélectionnez **Configuration**.

4 Dans le menu Authentification de l'utilisateur, sélectionnez **Badge avec recherche LDAP** ou **Badge avec recherche dans la base de données**.

5 Cliquez sur **Appliquer**.

Si votre environnement utilise différentes méthodes d'authentification comme l'authentification par carte et les périphériques rf IDEAS Ethernet 241 simultanément, configurez une authentification locale. Ce paramètre remplace le paramètre d'authentification global de la solution. Pour plus d'informations sur la configuration de paramètres locaux ou globaux pour la solution, reportez-vous au *Guide de l'administrateur de Lexmark Document Distributor*.

Voici quelques exemples de scénarios que vous pouvez utiliser pour votre environnement d'authentification mixte :

- Définissez le paramètre d'authentification global de la solution sur **Fourni par le périphérique**. Définissez le paramètre d'authentification Groupe client du logiciel sur **Badge avec recherche LDAP** ou **Badge avec recherche dans la base de données**. Vous pouvez également sélectionner la méthode d'authentification des clients adaptée à votre environnement.
- Définissez le paramètre d'authentification global de la solution sur **Badge avec recherche LDAP**. Vous pouvez également sélectionner la méthode d'authentification des clients adaptée à votre environnement, puis définir le paramètre d'authentification Groupe client du logiciel sur **Fourni par le périphérique**.

Configuration des fonctions de la console d'infogérance d'impression

Effectuez l'une des opérations suivantes :

- Configurez les quotas. Pour plus d'informations, reportez-vous à la section [« Quotas » à la page 106](#).
- Configurez la liste des délégués. Pour plus d'informations, reportez-vous à la section [« Délégués » à la page 103](#).
- Configurez les stratégies. Pour plus d'informations, reportez-vous à la section [« Stratégies » à la page 107](#).

Utilisation de l'impression à la demande

Envoi de travaux d'impression depuis votre ordinateur

- 1** Ouvrez un fichier ou une image.
- 2** Sélectionnez l'option Imprimer, puis sélectionnez la file d'attente Impression à la demande.
- 3** Cliquez sur **Imprimer**.
- 4** Si vous y êtes invité, saisissez votre adresse e-mail et votre mot de passe.

Remarque : En cas d'erreur ou d'exception survenant pendant la demande, JobSubmissionController enregistre l'erreur dans le fichier Isas.log. Si nécessaire, modifiez le niveau de journalisation en le passant de **info** à **debug**.

Sortie de travaux d'impression via l'imprimante

1 Dans l'écran d'accueil, appuyez sur **Impression à la demande**.

2 Sélectionnez un ou plusieurs travaux d'impression.

Remarque : pour imprimer les travaux qui vous sont délégués, appuyez sur  si nécessaire, sélectionnez un nom d'utilisateur, puis sélectionnez les travaux d'impression.

3 Si nécessaire, modifiez les paramètres d'impression. Appuyez sur  en regard du bouton Imprimer, appuyez sur **Modifier les paramètres d'impression**, puis effectuez l'une des opérations suivantes :

- Appuyez sur **Paramètres**, puis configurez l'une des options suivantes :

- **Nombre de copies**

- **Couleur**

Remarque : vous ne pouvez pas modifier des travaux d'impression noir et blanc en travaux d'impression couleur sur l'imprimante pour certains formats de fichiers.

- **Faces** : spécifier si l'impression s'effectue sur une face ou sur les deux faces du papier.

- Appuyez sur **Options de finition**, puis configurez les options suivantes :

- **Agrafe** :agrafer les impressions.

- **Perforation** : perforer le long du bord du document imprimé.

Remarque : la disponibilité de ces paramètres dépend de la configuration de votre client Lexmark Print Management Client.

4 Appuyez sur **Imprimer**.

Remarques :

- Le serveur Impression à la demande de la solution de Lexmark Print Management tente uniquement de transmettre les travaux d'impression à l'imprimante connectée à rf IDEAS Ethernet 241. Le serveur ne vérifie pas si tous les travaux sont imprimés avec succès. Si les quotas sont activés, ils sont mis à jour dans l'hypothèse où tous les travaux sont imprimés avec succès.
- Si l'imprimante dotée de l'adaptateur Ethernet 241 n'est pas une imprimante monochrome alors que le travail d'impression est en couleur, le travail est imputé sur le quota de couleur.
- Tous les travaux d'impression en attente sont imprimés pour l'utilisateur dont le badge a été passé, en supposant que l'authentification par carte a été exécutée avec succès. Si les quotas sont activés, assurez-vous que le quota de l'utilisateur est adapté pour imprimer tous les travaux en attente.
- Si les quotas sont activés et si le nombre total de pages en attente dépasse le quota de l'utilisateur, les travaux ne sont pas imprimés. Augmentez les quotas ou supprimez un ou plusieurs travaux pour imprimer les travaux en attente. Par exemple, s'il reste trois pages dans le quota et si quatre travaux d'une page figurent dans la liste d'attente d'impression, aucun travail en attente n'est imprimé.

Impression de travaux via rf IDEAS

1 Passez votre badge sur le lecteur de cartes de l'imprimante.

Pour identifier le badge, l'adaptateur Ethernet 241 émet un bip. Les bips suivants indiquent l'état de l'authentification par carte :

- **Trois bips brefs** : la communication entre l'adaptateur Ethernet 241 et l'application Impression à la demande de la solution de Lexmark Print Management a été établie avec succès. Une requête a été soumise pour imprimer vos travaux d'impression en attente.
Remarque : Si le compte utilisateur n'est pas correctement configuré ou si les travaux en attente dépassent les quotas de l'utilisateur, les travaux ne seront pas imprimés. Assurez-vous que la valeur de l'ID du badge dans l'onglet Badge est correctement configurée.
- **Deux bips longs** : l'adresse IP de l'imprimante n'est pas déterminée. Assurez-vous que la connexion entre l'adaptateur Ethernet 241 et l'imprimante fonctionne correctement.
- **Cinq bips brefs et deux bips longs** : la communication entre l'adaptateur Ethernet 241 et le serveur de la solution de Lexmark Print Management est défectueuse. Assurez-vous que l'adaptateur Ethernet 241 est correctement configuré et qu'il est connecté au réseau.
- **Aucun bip** : le serveur de la solution de Lexmark Print Management a reçu la demande d'imprimer les travaux en attente, mais ne peut y répondre. Vérifiez que le système est correctement configuré.

2 Dans l'écran d'accueil, appuyez sur **Impression à la demande**.

3 Sélectionnez un ou plusieurs travaux d'impression.

Remarque : pour imprimer les travaux qui vous sont délégués, appuyez sur  si nécessaire, sélectionnez un nom d'utilisateur, puis sélectionnez les travaux d'impression.

4 Appuyez sur **Imprimer**.

Configuration de l'agent de gestion de l'imprimante locale pour LPM

Le composant de suivi des impressions (PT) de l'agent de gestion de l'imprimante locale (LPMA) doit connaître certaines informations pour fonctionner correctement. Par exemple, il doit savoir où envoyer un rapport de travaux. Ces informations sont stockées dans un fichier de configuration intitulé **PTConfiguration.ini**. Ce fichier se trouve dans le répertoire d'installation du service.

Remarque : LPMA est installé sur le système client et non sur le serveur.

Voici un exemple de fichier de configuration :

Exemple de fichier de configuration

```
[CLIENT_VERSION] VERSION=1.0.0.1 [SERVER] BLACKOUT_DAYS=DISABLED BLACKOUT_TIME=DISABLED
CS_COST_CENTER=<cost_center> CS_CLIENT_ID=<clientID> CS_CLIENT_SECRET=<clientSecret>
CS_REPORT_URI=/api/2.0/jobs/directPrint/batch CS_TOKEN_URI=/idm/oauth/token
REPORT_SERVER_ADDRESS= REPORT_SERVER_PORT=9780 REPORT_SERVER_SECURE_CONNECTION=DISABLED
TOKEN_SERVER_ADDRESS= TOKEN_SERVER_PORT=9783 TOKEN_SERVER_SECURE_CONNECTION=ENABLED
TIMEOUT=30 [JOB_REPORT] RUN=ENABLED RUN_ON_STARTUP=ENABLED TASK_RUN_TIME=INTERVAL:120
INCLUDE_LOCAL_PRINTERS=ENABLED INCLUDE_NETWORK_PRINTERS=ENABLED [SNMP]
INCLUDE_NETWORK_PRINTERS=ENABLED
```

Où :

- **<cost_center>** est le centre de coûts de l'entreprise.
- Les valeurs **<clientID>** et **<clientSecret>** peuvent être extraites du fichier **<install-dir>\Lexmark\Solutions\apps\idm\WEB-INF\classes\idm-production-config.properties**, où **<install-dir>** correspond au dossier d'installation de LDD.

Le format général du fichier de configuration est le suivant :

```
[SECTION_NAME] key1=value1 key2=value2 ...
```

Où :

- **[SECTION_NAME]** est un nom descriptif de la section.
- **<key1>** et **<key2>** sont des noms de fonctions configurables auxquelles le service LPMA fait référence pendant son exécution.
- **<value1>** et **<value2>** sont les valeurs de leurs clés respectives.

Remarques :

- Si la valeur d'une clé est sensible à la casse, cette clé doit être précédée du préfixe **CS_**.
- Si une clé n'est pas utilisée, sa valeur doit être **<DISABLED>**.

Paramètres et descriptions

Les tableaux suivants décrivent les fonctions.

[SERVER]

Clé de section	Utilisation/valeurs
CS_COST_CENTER	Centre de coûts associé à l'utilisateur qui envoie le travail d'impression.
CS_CLIENT_ID	ID client de l'entreprise qui envoie le rapport. Ce compte utilisateur doit être créé sur le serveur IDM lors de la configuration du serveur et ne doit pas disposer de droits d'administrateur.
CS_CLIENT_SECRET	Mot de passe sensible à la casse associé au compte utilisateur générique créé sur le serveur IDM. Il ne doit jamais changer.
TOKEN_SERVER_ADDRESS	Adresse IP ou nom d'hôte du serveur IDM.
TOKEN_SERVER_PORT	Numéro de port du serveur de jeton IDM pour communiquer avec le serveur. IDM utilise le port SSL 9783 ou 443.
TOKEN_SERVER_SECURE_CONNECTION	Si cette clé est ACTIVEE , la communication serveur est sécurisée. Cette paire de valeurs de clé est utilisée avec [SERVER] TOKEN_SERVER_PORT .
CS_TOKEN_URI	URI permettant d'obtenir un jeton de sécurité du serveur IDM, dont la valeur doit être /idm/oauth/token .
REPORT_SERVER_ADDRESS	Adresse IP ou nom d'hôte du serveur LPM sur site.
REPORT_SERVER_PORT	Numéro de port du serveur LPM sur site pour communiquer avec le serveur. Le serveur LPM sur site utilise le port SSL 9783 ou 443 et le port non SSL 9780.
REPORT_SERVER_SECURE_CONNECTION	Si cette clé est ACTIVEE , la communication serveur est sécurisée. Cette paire de valeurs de clé est utilisée avec [SERVER] REPORT_SERVER_PORT .

Clé de section	Utilisation/valeurs
CS_REPORT_URI	URI permettant d'envoyer les rapports au serveur LPM sur site, dont la valeur doit être /api/2.0/jobs/directPrint/batch .
TIMEOUT	Valeur numérique indiquant le délai de communication en secondes.
BLACKOUT_DAYS	Jours de la semaine pendant lesquels la communication avec les serveurs Fleet Tracker n'est pas autorisée. Il est possible d'utiliser cette valeur avec [SERVER] BLACKOUT_TIME . Utilisez la valeur numérique qui représente le jour de la semaine, séparée par des virgules. Par exemple, si la valeur est 1,3,5 et 7 , les jours d'interdiction sont le dimanche, le mardi, le jeudi et le samedi. Vous pouvez également définir la valeur sur DISABLED .
BLACKOUT_TIME	Heure à laquelle la communication avec les serveurs Fleet Tracker n'est pas autorisée. Il est possible d'utiliser cette valeur avec [SERVER] BLACKOUT_DAYS . Utilisez le format HHMM-HHMM , où HHMM est le format 24 heures pour le début et la fin de la période d'interdiction. Par exemple, 1200-1400 signifie que la période d'interdiction commence à 12 h 00 et se termine à 14 h 00.

[CLIENT_VERSION]

Clé de section	Utilisation/valeurs
VERSION	Version actuelle du suivi d'impression installé sur le système.

[JOB_REPORT]

Clé de section	Utilisation/valeurs
RUN	Si la valeur est définie sur ENABLED , le composant de suivi des impressions signale les indicateurs des travaux.
RUN_ON_STARTUP	Si la valeur est définie sur ENABLED , le composant de suivi des impressions envoie, au démarrage, des rapports de travaux stockés, en plus des rapports de travaux planifiés.
TASK_RUN_TIME	Planification de la création de rapports sur les travaux d'impression. La valeur par défaut est de 2 heures. Pour plus d'informations sur les valeurs d'intervalle, reportez-vous à la section « Valeurs d'intervalle valides » à la page 150
INCLUDE_LOCAL_PRINTERS	L'utilisateur peut activer ou désactiver cette clé en fonction des exigences de suivi des documents.
INCLUDE_NETWORK_PRINTERS	L'utilisateur peut activer ou désactiver cette clé en fonction des exigences de suivi des documents.

[SNMP]

Clé de section	Utilisation/valeurs
INCLUDE_NETWORK_PRINTERS	S'applique si l'utilisateur souhaite contrôler la file d'attente d'impression réseau (INCLUDE_NETWORK_PRINTERS=ENABLED). Si l'imprimante réseau utilise un nom de communauté différent de « public », l'utilisateur peut fournir une valeur personnalisée dans le champ CS_COMMUNITY_NAME .

Valeurs d'intervalle valides

Valeurs	Description
DISABLED	La tâche est désactivée.
INTERVAL : mm	La tâche s'exécute à chaque fois qu'un nombre de minutes spécifié s'écoule. Par exemple, si la valeur de la clé est définie sur INTERVAL : 30 , la tâche s'exécute toutes les 30 minutes.
HOURLY	La tâche s'exécute toutes les heures après le démarrage du service. Par exemple, si le service démarre à 10h24, la tâche s'exécute à 11h24, 12h24, etc.
DAILY : hhmm1 , hhmm2 , hhmm . . .	La tâche s'exécute tous les jours à des heures spécifiées. Par exemple, si la valeur de la clé est définie sur DAILY : 0830 , 1245 , 2100 , la tâche s'exécute chaque jour à 8h30, 12h45 et 21h00.
WEEKLY : dayofweek1 , dayofweek2 , dayofweek . . . : hhmm1 , hhmm2 , hhmm . . .	La tâche s'exécute un ou plusieurs jours de la semaine à des heures spécifiées. Par exemple, si la valeur de la clé est définie sur WEEKLY : Sunday , Tuesday , Thursday : 0830 , 1245 , 2100 , la tâche s'exécute à 8h30, 12h45 et 21h00 ces jours précis.
Remarque : Veillez à utiliser le format 24 heures. Séparez les différents éléments par une virgule.	

Dépannage

Dépannage de la solution d'infogérance d'impression Lexmark

Impossible de se connecter au portail Web

Essayez les solutions suivantes :

Vérifiez si les informations d'authentification de l'utilisateur sont correctes

Si le serveur de gestion de l'impression est configuré de manière à se connecter à un serveur LDAP, saisissez votre nom d'utilisateur et votre mot de passe LDAP.

Si le serveur d'infogérance d'impression est configuré de manière à prendre en charge plusieurs domaines, sélectionnez un domaine, puis saisissez vos nom d'utilisateur et mot de passe.

Contactez votre administrateur LDAP

Impossible de trouver des utilisateurs

Vérifiez qu'il n'y a aucun code PIN d'impression à la demande en double dans la Console de gestion de l'impression

Pour plus d'informations, reportez-vous à la section [« code PIN » à la page 104](#).

Impossible de supprimer des informations utilisateur

Vérifiez l'endroit où l'erreur s'est produite

Dans la table Mis en file d'attente pour effacement, passez la souris sur l'icône Pause dans la colonne Etat.

Supprimez manuellement les informations utilisateur

Dans la table Mis en file d'attente pour effacement, cliquez sur **Vérifier** dans la colonne Etat pour vérifier si la suppression est effective.

Echec du microcode [9yy.xx]

Le microcode du périphérique doit être mis à jour.

Contactez l'assistance technique Lexmark pour obtenir des informations sur la dernière mise à jour du microcode.

Erreur d'application due à un élément manquant dans l'écran d'accueil

Redémarrez le service Serveur d'application de solutions Lexmark sur le serveur LDD.

Echec du test de connexion LDAP

Essayez l'une ou plusieurs des solutions suivantes :

Assurez-vous que le nom d'utilisateur et le mot de passe sont corrects

Assurez-vous que les paramètres LDAP sont corrects

Assurez-vous que le serveur LDAP fonctionne correctement

Une erreur est survenue après la modification de l'adresse IP dans LDD

Dans un environnement professionnel, une erreur peut survenir lorsque les éléments suivants sont installés sur trois ordinateurs différents et que leurs adresses IP changent :

- Serveur de base de données (Firebird)
- Module d'équilibrage de charge
- Serveur d'application LDD

Essayez l'une ou plusieurs des solutions suivantes :

Vérifiez que le serveur de base de données est correctement configuré

- 1 Sur votre ordinateur, accédez au dossier **C:\ProgramFiles\Lexmark\Solutions\InstallHelper**.
- 2 Exécutez **Update-addr.bat**, puis saisissez **update-addr.bat -ip <DB_IPaddress>**, où **<DB_IPaddress>** correspond à la nouvelle adresse IP du serveur de base de données.
- 3 Dans la section Base de données structurelle, assurez-vous que les tables LOADBALANCER et SERVER sont vides.

Vérifiez que le module d'équilibrage de charge est correctement configuré

- 1 Sur votre ordinateur, accédez au dossier **C:\ProgramFiles\Lexmark\Solutions\InstallHelper**.
- 2 Exécutez **lpm-update-address.bat**, puis saisissez **lpm-update-addr.bat -ip <LB_IPaddress>**, où **<LB_IPaddress>** correspond à la nouvelle adresse IP du serveur du module d'équilibrage de charge.
- 3 Arrêtez tous les services LDD, ainsi qu'Apache 3.
- 4 Dans le registre, exécutez l'une des tâches suivantes :
 - Pour Firebird, mettez à jour **HKLM\SOFTWARE\Wow6432Node\Apache Software Foundation\Procrun 2.0\ApacheAgent\Parameters\Start** avec **Params [REG_MULTI_SZ] = "start <DB_IPaddress><LB_IPaddress> 9705 C:\Program Files\Lexmark\Solutions FIREBIRD"**
 - Pour Microsoft SQL Server, mettez à jour **HKLM\SOFTWARE\Wow6432Node\Apache Software Foundation\Procrun 2.0\ApacheAgent\Parameters\Start** avec **Params [REG_MULTI_SZ] = "start <DB_IPaddress><LB_IPaddress> 9705 C:\Program Files\Lexmark\Solutions MSSQL"**

Où :

- **<DB_IPaddress>** correspond à la nouvelle adresse IP du serveur de base de données.
- **<LB_IPaddress>** correspond à la nouvelle adresse IP du module d'équilibrage de charge.

- 5** Accédez au dossier **C:\ProgramFiles\Lexmark\Solutions\Apache2\conf**, puis configurez les fichiers suivants :

Pour httpd.conf

- **Ecoutez <LB_IPaddress>:9780**
- **ServerAdmin admin@<LB_IPaddress>**
- **ServerName <LB_IPaddress>:9780**
- **<VirtualHost <LB_IPaddress>:9780**

Pour httpd-lpm-airprint-config-extension.conf

- **Ecoutez <LB_IPaddress>:631**
- **<VirtualHost <LB_IPaddress>:631**

Pour httpd-lpm-redirect.conf

- **RedirectMatch "^/printrelease/(.*)" https://<LB_IPaddress>/printrelease/\$1**
- **RedirectMatch "^/lpm/(.*)" https://<LB_IPaddress>/lpm/\$1**
- **RedirectMatch "^/idm/(.*)" https://<LB_IPaddress>/idm/\$1**
- **RedirectMatch "^/mfpauth/(.*)" https://<LB_IPaddress>/mfpauth/\$1**
- **RedirectMatch "^/email/(.*)" https://<LB_IPaddress>/email/\$1**
- **RedirectMatch "^/mobile/(.*)" https://<LB_IPaddress>/mobile/\$1**

Pour openssl_ldd.conf

update commonName_default = <LB_Server>

Où :

- **<LB_IPaddress>** correspond à la nouvelle adresse IP du module d'équilibrage de charge.
- **<LB_Server>** correspond au nouveau serveur d'équilibrage de charge.

Vérifiez que le serveur d'application est correctement configuré

- 1** Sur votre ordinateur, accédez au dossier **C:\ProgramFiles\Lexmark\Solutions\InstallHelper**.
- 2** Exécutez **lpm-update-address.bat**, puis saisissez **lpm-update-addr.bat -ip <LB_IPaddress>**, où **<LB_IPaddress>** correspond à la nouvelle adresse IP du serveur du module d'équilibrage de charge.
- 3** Accédez au dossier **C:/Program Files/Lexmark/Solutions/apps/wf-ldss/WEB-INF/classes/adaptor.properties**, puis mettez à jour les éléments suivants :
 - **adaptor.canonicalhostname=<LB_IPaddress>**
 - **adaptor.address=<LB_IPaddress>**
 - **centralwebdav.canonicalhostname=<LB_IPaddress>**

Où **<LB_IPaddress>** correspond à la nouvelle adresse IP du serveur d'équilibrage de charge.

- 4 Accédez au dossier **C:/Program Files/Lexmark/Solutions/apps/wf-ldss/WEB-INF/classes/dbProduct.properties**, puis mettez à jour les éléments suivants :

database.hostname=<DB_IPaddress>

Où **<DB_IPaddress>** correspond à la nouvelle adresse IP du serveur de base de données.

- 5 Accédez au dossier **C:/Program Files/Lexmark/Solutions/apps/wf-ldss/lmc.url**, puis mettez à jour les éléments suivants :

URL=http://<LB_IPaddress>:9780/lmc

Où **<LB_IPaddress>** correspond à la nouvelle adresse IP du serveur d'équilibrage de charge.

- 6 Accédez au dossier **C:/Program Files/Lexmark/Solutions/apps/printrelease/**, puis configurez les fichiers suivants :

database.properties

- **database.FRAMEWORK.connect=jdbc:firebirdsql:<DB_IPaddress>/3050:FRAMEWORK**
- **database.WEBAPP.connect=jdbc:firebirdsql:<DB_IPaddress>/3050:SOLUTIONIN**
FO
- **database.PRINTRELEASE.connect=jdbc:firebirdsql:<DB_IPaddress>/3050:SOL**
UTIONINFO
- **database.PRINTRELEASE.driverUrl=jdbc:firebirdsql:<DB_IPaddress>/3050:**
- **database.PRINTTRACK.connect=jdbc:firebirdsql:<DB_IPaddress>/3050:SOLUT**
IONINFO
- **database.PRINTTRACK.driverUrl=jdbc:firebirdsql:<DB_IPaddress>/3050:**
- **database.BADGE.connect=jdbc:firebirdsql:<DB_IPaddress>/3050:SOLUTIONIN**
FO
- **database.BADGE.driverUrl=jdbc:firebirdsql:<DB_IPaddress>/3050:**
- **database.PIN.connect=jdbc:firebirdsql:<DB_IPaddress>/3050:SOLUTIONINFO**
- **database.PIN.driverUrl=jdbc:firebirdsql:<DB_IPaddress>/3050:**
- **database.STATS.connect=jdbc:firebirdsql:<DB_IPaddress>/3050:SOLUTIONIN**
FO
- **database.STATS.driverUrl=jdbc:firebirdsql:<DB_IPaddress>/3050:update**
loadbalancer=http://<LB_IPaddress>:9780

ldss.properties

loadbalancer=http://<LB_IPaddress>:9780

Où :

- **<DB_IPaddress>** correspond à la nouvelle adresse IP du serveur de base de données.
- **<LB_IPaddress>** correspond à la nouvelle adresse IP du module d'équilibrage de charge.

- 7 Accédez au dossier **C:/Program Files/Lexmark/Solutions/apps/printrelease/idm**, puis configurez les fichiers suivants :

idm-production-config.properties

idm.lddLoadBalancer=<LB_IPaddress>

database-production-config.properties

- `dataSource.url=<DB_IPaddress>`
- `dataSource_webapp.url=<DB_IPaddress>`

Où :

- `<DB_IPaddress>` correspond à la nouvelle adresse IP du serveur de base de données.
- `<LB_IPaddress>` correspond à la nouvelle adresse IP du module d'équilibrage de charge.

- 8** Accédez au dossier **C:/Program Files/Lexmark/Solutions/apps/printrelease/lpm**, puis configurez les fichiers suivants :

app-production-config.properties

- `lddMobile.ldbLoadBalancer=<LB_IPaddress>`
- `jms.broker.url=<LB_IPaddress>`

database-production-config.properties

- `dataSource.url=<DB_IPaddress>`
- `dataSource_secondary.url=<DB_IPaddress>`

webdav-production-config.properties

`webdav.baseUri=<LB_IPaddress>`

Où :

- `<DB_IPaddress>` correspond à la nouvelle adresse IP du serveur de base de données.
- `<LB_IPaddress>` correspond à la nouvelle adresse IP du module d'équilibrage de charge.

- 9** Accédez au dossier **C:/Program Files/Lexmark/Solutions/apps/printrelease/mfpauth**, puis mettez à jour les éléments suivants :

`jdbc.url=<DB_IPaddress>`

Où `<DB_IPaddress>` correspond à la nouvelle adresse IP du serveur de base de données.

- 10** Arrêtez l'ensemble des services LDD et LPM.

Impossible de se connecter à la base de données

Si la connexion à la base de données est testée pendant l'installation, essayez d'exécuter une ou plusieurs des tâches suivantes :

Vérifiez que la configuration de la base de données est correcte

Vérifiez les paramètres suivants :

- Nom de la base de données
- Noms de serveur et d'instance
- Adresse IP du serveur de la base de données
- Numéro du port
- Nom d'utilisateur et mot de passe

Vérifiez que le nom d'utilisateur est autorisé à afficher l'adhésion aux rôles

Vérifiez que le pilote Java Database Connectivity est installé

Vérifiez que le rôle du nom d'utilisateur dispose d'un accès en lecture et en écriture

Vérifiez que le nom d'utilisateur dans Microsoft SQL Server est mappé sur la base de données spécifiée dans le champ Nom de la base de données

Vérifiez que le serveur de la base de données fonctionne correctement

Absence de réponse du serveur de profils

Assurez-vous que tous les services Lexmark requis sur l'équilibreur de charge LDD sont exécutés

1 A partir de l'équilibreur de charge LDD, accédez à :

Paramètres > Panneau de configuration > Outils d'administration > Services

2 Assurez-vous que les services suivants sont à l'état Démarré :

- Serveur Firebird - Instance par défaut
- Agent Sauvegarde et Restauration de solutions Lexmark
- Apache2
- Agent Apache de solutions Lexmark
- Lexmark Solutions Web (ou Protocol)
- Adaptateur
- Gestionnaire de licences de solutions Lexmark

Vérifiez que le serveur d'application de solutions Lexmark est exécuté

Redémarrez le service Serveur d'application de solutions Lexmark sur le serveur LDD.

Le serveur LDSS est occupé

Essayez l'une ou plusieurs des solutions suivantes :

Vérifiez que le serveur LDD est en ligne

Pour plus d'informations, reportez-vous à la section [« Modification de l'état du serveur » à la page 48](#).

Vérifiez que l'imprimante est détectée dans Lexmark Management Console

Pour plus d'informations, reportez-vous à la section [« Ajout d'imprimantes à un groupe de périphériques » à la page 55](#).

Vérifiez que vous possédez une licence pour l'imprimante**Vérifiez que les stratégies sont mises à jour**

Mettez à jour les stratégies si l'adresse IP du serveur ou de l'imprimante a changé. Pour plus d'informations, reportez-vous au *Guide de l'administrateur de Lexmark Document Distributor*.

Impossible d'ajouter des nouveaux périphériques à l'aide la Console de gestion Lexmark**Vérifiez que l'imprimante dispose de licences suffisantes.**

- 1 Dans la LMC, cliquez sur l'onglet **Système**, puis sélectionnez **Licences**.
- 2 Vérifiez si les licences de votre imprimante sont ajoutées au serveur et si elles n'ont pas expiré.

Remarque : Si vous n'avez pas acheté de licences ou si elles ont expiré, contactez votre responsable de programme technique Lexmark.

Le message d'erreur « Stratégie insuffisante » continue d'apparaître après plusieurs tentatives de mise à jour de la stratégie

Les licences ne sont peut-être pas configurées pour autoriser le nombre de périphériques du groupe. Contactez votre responsable de programme technique Lexmark pour déterminer le nombre d'imprimantes couvertes par la licence acquise.

Le message d'erreur « Périphérique non pris en charge » apparaît lors de l'installation d'un lecteur de badge sur l'imprimante.**Assurez-vous que le pilote approprié est installé sur l'imprimante**

Si vous ne savez pas quel pilote est requis, vérifiez le fonctionnement sur une autre imprimante de votre environnement qui fonctionne ou contactez le service d'assistance Lexmark.

Le message d'erreur « Impossible de lire les données du badge » apparaît pendant le passage du badge**Vérifiez si le lecteur de badge possède le fichier de configuration correct**

Si vous ne savez pas quel fichier de configuration est requis, vérifiez le lecteur sur une autre imprimante de votre environnement qui fonctionne ou contactez le service d'assistance Lexmark.

Erreur pendant le passage du badge**Assurez-vous que l'ID de badge est enregistré dans la Console de gestion d'impression**

Pour plus d'informations, reportez-vous à la section [« Badge » à la page 104](#).

Redémarrez l'imprimante

Le lecteur de carte peut être confronté à un problème qui nécessite le redémarrage de l'imprimante.

Les travaux d'impression soumis par les utilisateurs n'apparaissent pas dans la file d'attente d'impression

Essayez les solutions suivantes :

Vérifiez si les informations d'authentification de l'utilisateur sont correctes.

Si le serveur de gestion de l'impression est configuré de manière à se connecter à un serveur LDAP, saisissez votre nom d'utilisateur et votre mot de passe LDAP.

Si le serveur de gestion de l'impression est configuré de sorte à prendre en charge plusieurs domaines, sélectionnez un domaine, puis saisissez vos nom d'utilisateur et mot de passe.

Pour le système d'exploitation Microsoft Windows, vérifiez que le pilote d'impression universel Lexmark de votre imprimante partagée est installé sur votre ordinateur et que le port est configuré pour le serveur de gestion de l'impression.

Pour plus d'informations, contactez le service d'assistance Lexmark.

Pour les logiciels utilisant le système d'exploitation Mac OS, vérifiez que le pilote d'impression générique est installé sur votre ordinateur.

Pour plus d'informations, contactez le service d'assistance Lexmark.

Assurez-vous que le nom du document et l'ID utilisateur sont corrects et que l'utilisateur ne s'est pas connecté avec un autre ID utilisateur lors de l'impression.

Pour plus d'informations, reportez-vous à la section [« Files d'attente d'impression et de réimpression » à la page 102](#).

Assurez-vous que l'ID de badge enregistré est associé à l'ID utilisateur correct.

Pour plus d'informations, reportez-vous à la section [« Badge » à la page 104](#).

Comptage des pages imprécis

Assurez-vous que les travaux d'impression ne sont pas envoyés avant la fin de la mise en attente

- 1 A partir du dossier d'imprimante, cliquez avec le bouton droit de la souris sur votre imprimante, puis cliquez sur **Propriétés de l'imprimante** ou **Propriétés**.
- 2 Cliquez sur l'onglet **Avancé**, puis activez les cases à cocher suivantes :
 - **Imprimer les documents en différé pour terminer l'impression plus rapidement.**
 - **Commencer l'impression après la mise en attente de la dernière page.**
- 3 Cliquez sur **OK**.

Remarque : Le suivi des comptages de pages de l'infogérance d'impression est exclusivement destiné à des fins d'analyse et n'est pas conçu pour la facturation.

Impossible d'envoyer des travaux par e-mail

Vérifiez que le service Email Watcher est installé

Lorsque vous effectuez une mise à niveau depuis LPM version 2.3.15 ou antérieure, le programme d'installation de LDD supprime Email Watcher. Pour installer Email Watcher, exécutez le programme d'installation de LPM, puis sélectionnez le composant E-mail. Pour plus d'informations sur l'installation de LPM au moyen d'une sauvegarde, reportez-vous à la section « [Installation de LPM au moyen d'un fichier de sauvegarde](#) » à la page 32.

Une erreur se produit lors de la mise à jour des stratégies

Une erreur peut survenir lors de la mise à jour de la stratégie pour les imprimantes où un lecteur clavier, Omnikey, BadgeAuth2 ou AP Bundle est installé.

Augmentez la valeur Délai par périphérique

- 1 Depuis Lexmark Management Console, cliquez sur l'onglet **Services**.
- 2 Dans la section Services, sélectionnez **Mise à jour des stratégies**.
- 3 Dans le champ Délai par périphérique, saisissez **600**.
- 4 Cliquez sur **Appliquer**.

Une erreur se produit lors du déploiement des applications eSF

Augmentez la valeur Délai

- 1 Depuis le serveur LDD, accédez au dossier **C:\ProgramFiles\Lexmark\Solutions\apps\cdcl-rest-wrapper\WEB-INF\classes\META-INF**.
- 2 A l'aide d'un éditeur de texte, ouvrez le fichier **client_provided.properties**.
- 3 Ajoutez la ligne **cdcl.ws.readTimeout=60000**.

Exemple de code

```
webservice.caesar2.clientId=LDDcdcl.ws.readTimeout=60000  
millisecondshttp.timeout=30000
```

- 4 Enregistrez le fichier.
- 5 Redémarrez le service Lexmark Solutions Application Server.
- 6 Mettez à jour la stratégie.

Une erreur se produit lors de l'enregistrement de longs caractères DBCS

Vérifiez que les caractères ne dépassent pas le nombre maximum

Les valeurs suivantes correspondent au nombre maximum de caractères pour chaque base de données :

- Firebird : 85
- Microsoft SQL Server : 220

Les rapports affichent des doublons

Essayez l'une ou plusieurs des solutions suivantes :

Vérifiez qu'un seul service Lexmark Reports Aggregator fonctionne

Arrêtez les autres instances du service Reports Aggregator dans d'autres modules d'équilibrage de charge.

Vérifiez que les applications Utilisation du périphérique et Impression à la demande sont correctement configurées

Vérifiez que les applications Utilisation du périphérique et Impression à la demande n'effectuent pas un suivi simultané

Si l'application Utilisation du périphérique est utilisée pour suivre les travaux d'impression, accédez au paramètre Utiliser l'utilisation du périphérique pour les statistiques d'impression dans l'application Impression à la demande, puis sélectionnez **Oui**.

Dépannage de la configuration des périphériques mobiles

Echec de l'envoi des travaux

Essayez l'une ou plusieurs des solutions suivantes :

Vérifiez l'état des travaux dans la file d'attente ActiveMQ

Pour accéder à la console ActiveMQ, procédez comme suit :

- 1 Ouvrez un navigateur Web et saisissez **http://IPaddress:8160/admin/**, où **IPaddress** correspond à l'adresse IP du module d'équilibrage de charge.
- 2 Saisissez vos informations d'identification.

Remarque : Le nom d'utilisateur et le mot de passe par défaut sont **admin**.

Activez la console ActiveMQ

- 1 Sur votre ordinateur, accédez au dossier **install-path\ActiveMQ\conf**, où **install-path** correspond au chemin d'installation d'ActiveMQ.
- 2 A l'aide d'un éditeur de texte, ouvrez **activemq.xml**.

- 3 Vers la fin du fichier, décommentez la ligne **import resource**. Par exemple, remplacez `<!--
<import resource="jetty.xml"/>-->` par `<import resource="jetty.xml"/>`.
 3. Redémarrez le service ActiveMQ.
 4. Redémarrez l'application Web lpm-portal à l'aide de la console de gestion Tomcat ou redémarrez le service Tomcat.
- 4 Enregistrez le fichier.

Vérifiez les fichiers journaux

En cas d'erreur avec les envois via des périphériques mobiles ou les travaux envoyés par e-mail, vérifiez les fichiers journaux. Les fichiers sont enregistrés sur chaque serveur de conversion de documents, à l'exception du fichier journal Email Watcher. Le niveau de journalisation est défini par défaut sur **AVERTISSEMENT** (WARN). Pour le définir sur **DEBOGAGE** (DEBUG), mettez à jour le fichier **log4j-config.groovy** dans les dossiers **apps\lpm\WEB-INF\classes** et **apps\idm\WEB-INF\classes**.

Fichiers journaux des travaux envoyés via AirPrint.

- **\Lexmark\Solutions\tomcat\logs\idm.log** (serveur Tomcat)
- **\Lexmark\Solutions\tomcat\logs\lpm.log** (serveur Tomcat)
- **\Lexmark\Solutions\ActiveMQ\data\activemq.log** (module d'équilibrage de charge)

Pour les travaux en attente, accédez à la base de données solutionInfo, puis vérifiez si la table QUEUED_PRINT_JOB comporte la colonne Job_State_Reason.

Fichier journal de service Lexmark Solutions Application Server et de serveur Tomcat

Le fichier journal suivant contient des informations de traitement émanant de l'application d'infogérance d'impression Lexmark principale et du service Tomcat :

\Lexmark\Solutions\tomcat\logs\lsas.log

Fichier journal Lexmark Email Watcher du module d'équilibrage de charge

Le fichier journal suivant contient des informations de traitement émanant du service Lexmark Email Watcher qui s'exécute dans le module d'équilibrage de charge de la solution d'infogérance d'impression Lexmark :

Remarque : Pour plus d'informations, reportez-vous à la section [« Configuration de Lexmark Email Watcher » à la page 72](#).

\Lexmark\Solutions>EmailWatcher\logs*.log

Travaux et journaux Lexmark Management Console

- 1 Dans Lexmark Management Console, cliquez sur l'onglet **Système**.
- 2 Dans la section Système, sélectionnez **Travaux** ou **Journal**.

Effectuez l'une des opérations suivantes :

 - Pour appliquer un filtre, cliquez sur **Filtres**, puis configurez les paramètres.
 - Pour supprimer un filtre précédemment appliqué, cliquez sur **Redéfinir le filtre**.
 - Pour filtrer la liste et la limiter aux travaux en cours, accédez au menu Etat du journal, puis sélectionnez **Exécution**.
 - Pour afficher toutes les entrées de journal qui s'appliquent à un travail spécifique, accédez à la liste des travaux, puis cliquez sur l'ID de tâche d'un travail.

Remarque : Le journal est automatiquement filtré pour l'ID de tâche sélectionné.

- Pour interrompre un travail, sélectionnez-le, puis cliquez sur **Interrompre la tâche**.
- Pour actualiser la liste de travaux ou les journaux, cliquez sur **Actualiser**.
Remarque : Pour que la liste des travaux soit automatiquement actualisée selon un intervalle défini, sélectionnez l'option **Actualisation automatique**, puis sélectionnez un intervalle de temps.
- Pour modifier le nombre d'entrées qui s'affichent, sélectionnez une nouvelle valeur pour le nombre de travaux ou de journaux par page.
- Pour exporter la liste des travaux ou des journaux au format CSV, cliquez sur **Exporter le rapport**.
- Pour exporter les journaux d'audit, cliquez sur **Exporter le journal d'audit**. Les informations suivantes s'affichent lors de l'exportation des journaux d'audit :
 - Toutes les tentatives de connexion à et de déconnexion de Lexmark Management Console
 - Toutes les tentatives de modification du nom d'utilisateur ou du mot de passe actif
 - Création, modification et suppression de comptes utilisateur, groupes et privilèges
 - Toutes les tentatives de modification des privilèges d'un compte utilisateur
 - Toutes les tentatives de modification des paramètres LDAP depuis Lexmark Management Console

Echec de la conversion de documents

Essayez l'une ou plusieurs des solutions suivantes :

Ouvrez directement le document envoyé initialement dans l'application de conversion de documents, puis exportez-le au format PDF-A

Les applications de conversion de documents prises en charge ne convertissent pas tous les documents, ou convertissent seulement une partie du contenu du document d'origine en un fichier PDF. Les documents avec SmartArt ou des références à des images ou contenus externes peuvent rencontrer ces problèmes. Pour les utilisateurs mobiles envoyant des documents directement (sans utiliser la fonction e-mail) à la solution d'infogérance d'impression Lexmark, aucune invite n'indique que le document n'a pas été converti. Le document n'apparaît pas dans l'aperçu de la file d'attente mobile de l'utilisateur ou sur le portail administrateur Impression à la demande.

Ajustez le nombre de documents pouvant être convertis simultanément

Par défaut, un serveur de conversion de documents traite seulement trois documents en même temps en raison d'une limitation dans le logiciel tiers utilisé pour les conversions. L'utilisation d'un nombre élevé de conversions simultanées peut déstabiliser les conversions. Depuis chaque serveur de conversion de documents, procédez comme suit :

- 1 Accédez au dossier **%ProgramFiles%\Lexmark\Solutions\apps\wf-ldss\WEB-INF\classes**.

Remarque : Le chemin peut être différent pour votre installation.

- 2 A l'aide d'un éditeur de texte, ouvrez le fichier **OpenOfficeToPDFClass.properties** avec les privilèges d'administrateur.

- 3 Définissez la valeur **officeToPDF.maxInstances**.

Remarque : Nous vous recommandons de définir une valeur allant jusqu'à **5**. Un nombre élevé peut générer des erreurs lors de la conversion des documents.

- 4 Enregistrez le fichier.
- 5 Redémarrez Lexmark Solutions Application Server dans les services Windows.

Exécutez Lexmark Solutions Application Server en tant qu'utilisateur ou utilisateur interactif

Si vous installez une version 32 bits de Microsoft Office sur une version 64 bits de Windows Server, il est possible que le logiciel de conversion de documents ne réponde pas. Procédez comme suit :

- 1 Sur votre ordinateur, exécutez Services de composants pour 32 bits (**mmc comexp.msc /32**).
- 2 Dans Console racine, cliquez sur **Services de composants > Ordinateurs > Mon ordinateur > Config DCOM**.
- 3 Sélectionnez les applications appropriées.
- 4 Cliquez avec le bouton droit de la souris sur les applications, puis cliquez sur **Propriétés**.
- 5 Dans l'onglet Identité, sélectionnez **L'utilisateur interactif** ou **Cet utilisateur**.
- 6 Saisissez vos informations d'identification.

Envoyez un signalement de champ avec le fichier du document d'origine et les fichiers journaux

Les fichiers sont enregistrés sur chaque serveur de conversion de documents, à l'exception du fichier journal Email Watcher. Le niveau de journalisation est défini par défaut sur **AVERTISSEMENT** (WARN). Pour le définir sur **DEBOGAGE** (DEBUG), mettez à jour le fichier **log4j-config.groovy** dans les dossiers **apps\lpm\WEB-INF\classes** et **apps\idm\WEB-INF\classes**.

Fichiers journaux des travaux envoyés via AirPrint.

- **\Lexmark\Solutions\tomcat\logs\idm.log** (serveur Tomcat)
- **\Lexmark\Solutions\tomcat\logs\lpm.log** (serveur Tomcat)
- **\Lexmark\Solutions\ActiveMQ\data\activemq.log** (module d'équilibrage de charge)

Pour les travaux en attente, accédez à la base de données solutionInfo, puis vérifiez si la table QUEUED_PRINT_JOB comporte la colonne Job_State_Reason.

Fichier journal de service Lexmark Solutions Application Server et de serveur Tomcat

Le fichier journal suivant contient des informations de traitement émanant de l'application d'infogérance d'impression Lexmark principale et du service Tomcat :

\Lexmark\Solutions\tomcat\logs\lsas.log

Fichier journal Lexmark Email Watcher du module d'équilibrage de charge

Le fichier journal suivant contient des informations de traitement émanant du service Lexmark Email Watcher qui s'exécute dans le module d'équilibrage de charge de la solution d'infogérance d'impression Lexmark :

Remarque : Pour plus d'informations, reportez-vous à la section « [Configuration de Lexmark Email Watcher](#) » à la page 72.

\Lexmark\Solutions>EmailWatcher\logs*.log

Travaux et journaux Lexmark Management Console

- 1 Dans Lexmark Management Console, cliquez sur l'onglet **Systeme**.
- 2 Dans la section Systeme, sélectionnez **Travaux** ou **Journal**.

Effectuez l'une des opérations suivantes :

- Pour appliquer un filtre, cliquez sur **Filtres**, puis configurez les paramètres.
- Pour supprimer un filtre précédemment appliqué, cliquez sur **Redéfinir le filtre**.
- Pour filtrer la liste et la limiter aux travaux en cours, accédez au menu Etat du journal, puis sélectionnez **Exécution**.
- Pour afficher toutes les entrées de journal qui s'appliquent à un travail spécifique, accédez à la liste des travaux, puis cliquez sur l'ID de tâche d'un travail.

Remarque : Le journal est automatiquement filtré pour l'ID de tâche sélectionné.

- Pour interrompre un travail, sélectionnez-le, puis cliquez sur **Interrompre la tâche**.
- Pour actualiser la liste de travaux ou les journaux, cliquez sur **Actualiser**.

Remarque : Pour que la liste des travaux soit automatiquement actualisée selon un intervalle défini, sélectionnez l'option **Actualisation automatique**, puis sélectionnez un intervalle de temps.

- Pour modifier le nombre d'entrées qui s'affichent, sélectionnez une nouvelle valeur pour le nombre de travaux ou de journaux par page.
- Pour exporter la liste des travaux ou des journaux au format CSV, cliquez sur **Exporter le rapport**.
- Pour exporter les journaux d'audit, cliquez sur **Exporter le journal d'audit**. Les informations suivantes s'affichent lors de l'exportation des journaux d'audit :
 - Toutes les tentatives de connexion à et de déconnexion de Lexmark Management Console
 - Toutes les tentatives de modification du nom d'utilisateur ou du mot de passe actif
 - Création, modification et suppression de comptes utilisateur, groupes et privilèges
 - Toutes les tentatives de modification des privilèges d'un compte utilisateur
 - Toutes les tentatives de modification des paramètres LDAP depuis Lexmark Management Console

Une erreur se produit lors de l'envoi d'e-mails via des périphériques mobiles

Configurez manuellement les fichiers de propriétés.

Si le logiciel de conversion de documents est ajouté après l'installation de la solution Lexmark Print, l'erreur **Exception dans Openofficetppdfclass. Le gestionnaire Openoffice n'est pas initialisé** peut survenir.

Pour plus d'informations sur la configuration des fichiers de propriétés pour votre logiciel de conversion de documents, reportez-vous à la section [« Configuration du logiciel de conversion de documents » à la page 70](#).

Impossible d'ajouter la solution Lexmark Print Management à Lexmark Print

Essayez les solutions suivantes :

Vérifiez que le format de l'URL du serveur de la solution d'infogérance d'impression Lexmark est correct

Pour plus d'informations, reportez-vous à la section « [Ajout de la solution Lexmark Print Management à Lexmark Print](#) » à la page 72.

Assurez-vous que le serveur de la solution d'infogérance d'impression Lexmark est en ligne

- 1 Dans Lexmark Management Console, cliquez sur **Systeme** > **Etat système**.
- 2 Sélectionnez un serveur.
- 3 Cliquez sur **Mettre en ligne**.

Remarque : Avant de mettre le serveur en ligne, assurez-vous que votre imprimante dispose de suffisamment de licences. Pour plus d'informations sur l'achat de licences, contactez votre responsable de programme technique Lexmark.

Assurez-vous que vous avez installé le fichier de la solution Lexmark Print

Pour plus d'informations, reportez-vous à la section « [Configuration de la solution Lexmark Print](#) » à la page 63.

Assurez-vous que l'ensemble des adresses IP et des sous-réseaux sont ajoutés au groupe client du logiciel Impression mobile

Pour plus d'informations, reportez-vous à la section « [Ajout de l'application Lexmark Print à un groupe client du logiciel](#) » à la page 69.

Impossible de procéder à l'authentification depuis Lexmark Print

Essayez les solutions suivantes :

Assurez-vous que la solution mobile est sélectionnée dans la console d'infogérance d'impression

La solution Lexmark Print Management version 2.4 ou les versions ultérieures utilisent les informations LDAP émanant de Lexmark Print. Pour plus d'informations, reportez-vous à la section « [Configuration de la solution Lexmark Print](#) » à la page 63.

Remarque : Pour maintenir les performances, les paramètres de la solution sont mis en cache de sorte que les modifications apportées aux paramètres ne soient pas disponibles immédiatement. Les paramètres peuvent être mis en cache toutes les deux à cinq minutes et ne peuvent pas être configurés pendant ce laps de temps.

Vérifiez que les paramètres LDAP sont correctement configurés

Remarque : Pour la solution d'infogérance d'impression Lexmark version 2.4 ou antérieure, les informations LDAP se trouvent dans un fichier de propriétés.

Impossible d'imprimer des documents depuis des périphériques mobiles

Essayez l'une ou plusieurs des solutions suivantes :

Remarque : Pour maintenir les performances, les paramètres de la solution sont mis en cache. Il est donc possible que les modifications apportées aux paramètres ne soient pas disponibles immédiatement. Les intervalles de mise en cache peuvent s'étendre de deux à cinq minutes et ne peuvent pas être configurés.

Assurez-vous que le répertoire Impression à la demande est configuré de la même façon que les paramètres de la solution PrintReleasev2

- 1** Depuis Lexmark Management Console, cliquez sur l'onglet **Solutions**.
- 2** Dans la section Solutions, sélectionnez **PrintReleasev2**.
- 3** Dans la section Tâches, sélectionnez **Configuration**.
- 4** Vérifiez les paramètres suivants :
 - Répertoire des travaux d'impression
 - Nom d'utilisateur du répertoire des travaux d'impression
 - Mot de passe du répertoire des travaux d'impression
- 5** Cliquez sur **Appliquer**.

Pour plus d'informations sur les paramètres, reportez-vous à la section « [Index des paramètres de solutions](#) » à la page 177.

Assurez-vous que le répertoire Impression à la demande est configuré de la même façon que les paramètres de la solution mobileprint

- 1** Depuis Lexmark Management Console, cliquez sur l'onglet **Solutions**.
- 2** Dans la section Solutions, sélectionnez **mobileprint**.
- 3** Dans la section Tâches, sélectionnez **Configuration**.
- 4** Vérifiez les paramètres suivants :
 - Répertoire d'impression à la demande
 - Nom d'utilisateur d'impression à la demande
 - Mot de passe d'impression à la demande
- 5** Cliquez sur **Appliquer**.

Pour plus d'informations sur les paramètres, reportez-vous à la section « [Présentation des données de configuration des fonctions mobile et e-mail](#) » à la page 64.

Impossible d'activer le service ActiveMQ

Assurez-vous que les numéros de ports ActiveMQ ne sont pas utilisés par d'autres applications

Le service ActiveMQ peut ne pas démarrer ou rester en lancement si une autre application utilise également ses numéros de ports sur le serveur du module d'équilibrage de charge. Identifiez l'application qui utilise les numéros de ports ActiveMQ, puis supprimez-la ou modifiez le numéro de port qui lui est affecté. Les numéros de ports suivants sont utilisés par ActiveMQ :

- 8161 (portail Web)
- 61616 (numéro de port de la file d'attente et numéro de port au niveau duquel le broker JMS écoute)

Un message d'erreur commençant par SLF4J apparaît

Ignorez le message

Ce message apparaît lors du lancement de l'application avec le fichier séquentiel. Ce message n'impacte pas la fonctionnalité de l'application.

Une erreur survient lors de l'acquisition d'un code d'authentification

Vérifiez que les valeurs de la configuration sont correctes

- 1 Consultez les valeurs de la configuration dans le fichier **config_EmailWatcher.properties**.
- 2 Vérifiez que les bonnes valeurs sont indiquées dans les champs suivants :
 - ID client
 - Secret du client
 - ID locataire
 - URI de redirection
 - Champs

Une erreur survient dans le fichier journal en lien avec GraphServiceException dans Email Watcher

Consultez le message d'erreur et l'exception pour identifier la cause

L'erreur peut être causée par un problème de connexion, des permissions manquantes pour le compte de service afin de consulter ou d'effacer la boîte aux lettres ou d'autres problèmes.

Expéditeur n'a pas reçu un e-mail de confirmation

Assurez-vous que les paramètres de mobileprint sont corrects.

- 1 Dans Lexmark Management Console, cliquez sur **Solutions > mobileprint**.
- 2 Assurez-vous qu'une adresse e-mail valide a été saisie dans le champ E-mail de confirmation depuis l'adresse.

Assurez-vous que les paramètres de l'e-mail de service sont corrects.

- 1 Dans Lexmark Management Console, cliquez sur **Services > E-mail**.
- 2 Vérifiez que les informations sont valides dans les paramètres suivants :
 - Nom de l'hôte/adresse IP du serveur de messagerie
 - Mot de passe pour se connecter au serveur de messagerie
 - UID pour se connecter au serveur de messagerie

Un message d'erreur à propos d'une conversion de travail d'impression survient dans les journaux LMC

Assurez-vous que les paramètres sont corrects.

- 1 Dans Lexmark Management Console, cliquez sur **Solutions > mobileprint > Configuration**.
- 2 Dans le champ Méthode de conversion, sélectionnez **MS Office et Open Office** ou **Open Office Uniquement**.

Remarque : Assurez-vous que MS Office et Open Office ou Open Office Uniquement sont déjà installés sur le serveur LDD LPM où le travail d'impression se trouve.

Dépannage de la solution d'infogérance d'impression sans serveur Lexmark

Erreur d'application

Essayez les solutions suivantes :

Vérifiez le journal de diagnostic

- 1 Ouvrez un navigateur Web, puis saisissez **IP/se**, où **IP** est l'adresse IP de l'imprimante.
- 2 Cliquez sur **Solutions intégrées > Fichier journal**.
- 3 Analysez le journal, puis résolvez le problème.

Vérifiez le journal du client d'infogérance d'impression Lexmark

Pour activer la journalisation des événements du client d'infogérance d'impression Lexmark, modifiez l'élément **Enregistreur d'événements** dans le fichier de configuration du client d'infogérance d'impression Lexmark.

Pour le système d'exploitation Windows

```
<Logger> <LogFilePath>C:\ProgramData\LPMC\lpmc.log</LogFilePath>  
<LoggingEnabled>true</LoggingEnabled> </Logger>
```

Pour les logiciels utilisant le système d'exploitation Mac OS

```
<Logger> <LogFilePath>/var/tmp/lpmc.log</LogFilePath> <LoggingEnabled>true</LoggingEnabled>  
</Logger>
```

- Pour activer la journalisation, définissez la valeur **LoggingEnabled** sur **true** ou **debug** pour un journal plus détaillé.
- Pour afficher le fichier journal, accédez au dossier spécifié dans **LogFilePath**. Analysez le journal, puis résolvez le problème.

Remarque : La définition de la valeur **LoggingEnabled** sur **false** désactive la journalisation, mais certaines erreurs critiques sont toujours enregistrées.

Assurez-vous de restreindre l'accès public à l'application

- 1 Dans Embedded Web Server, cliquez sur **Paramètres > Sécurité > Méthodes de connexion**.
- 2 Dans la section Public, cliquez sur **Gérer les autorisations**.
- 3 Développez **Applications**, puis décochez **Impression à la demande**.
- 4 Cliquez sur **Enregistrer**.

Assurez-vous que l'option Impression à la demande bénéficie d'un contrôle d'accès

Lorsque vous utilisez l'authentification du cloud ou l'authentification par carte, procédez comme suit :

- 1 Dans Embedded Web Server, cliquez sur **Paramètres > Sécurité > Méthodes de connexion**.
- 2 Dans la section Méthodes de connexion supplémentaires, cliquez sur **Gérer les autorisations** en regard de l'application.
- 3 Sélectionnez un groupe, développez **Applications**, puis sélectionnez **Impression à la demande**.
- 4 Cliquez sur **Enregistrer**.

Contactez votre représentant Lexmark

Utilisateur invité à se connecter par Impression à la demande

Assurez-vous que le contrôle d'accès à la session est défini sur BadgeAuth

Les travaux semblent s'imprimer mais aucune sortie n'est imprimée

Essayez les solutions suivantes :

Assurez-vous que les paramètres Impression N/B et Impression couleur sont actifs

Lorsque vous utilisez l'authentification du cloud ou l'authentification par carte, procédez comme suit :

- 1 Dans Embedded Web Server, cliquez sur **Paramètres > Sécurité > Méthodes de connexion**.
- 2 Dans la section Méthodes de connexion supplémentaires, cliquez sur **Gérer autorisations** en regard de l'application.
- 3 Sélectionnez un groupe, puis développez **Accès à la fonction**.
- 4 Sélectionnez **Impression N/B** et **Impression couleur**.
- 5 Cliquez sur **Enregistrer**.

Contactez votre représentant Lexmark

Les travaux d'impression n'apparaissent pas dans la file d'attente Impression à la demande

Essayez les solutions suivantes :

Veillez à envoyer le travail d'impression vers la file d'attente d'impression

Assurez-vous que le compte utilisateur utilisé lors de l'envoi du travail d'impression est le même que celui connecté à l'imprimante compatible avec Impression à la demande

Pour plus d'informations, contactez votre administrateur système.

Vérifiez que l'application Impression à la demande de la solution d'infogérance d'impression sans serveur Lexmark est installée sur l'imprimante vers laquelle vous envoyez le travail d'impression

Pour plus d'informations, contactez votre administrateur système.

Assurez-vous que l'ordinateur et l'imprimante sont connectés au même réseau

Pour plus d'informations, contactez votre administrateur système.

Assurez-vous que l'utilisateur dispose d'un accès en lecture et écriture sur l'attribut Active Directory

Pour plus d'informations, contactez votre administrateur système.

Ajoutez une exception de pare-feu pour le numéro de port du client d'infogérance d'impression Lexmark

Il se peut qu'un pare-feu bloque la communication entre l'imprimante et le poste de travail. Vérifiez les points suivants :

- Un pare-feu non Windows est installé sur les postes de travail utilisant le système d'exploitation Windows.
- Un pare-feu non Mac OS est installé sur les postes de travail utilisant le système d'exploitation logiciel Mac OS.

Le numéro de port par défaut du client d'infogérance d'impression Lexmark est **9443**. Pour plus d'informations, contactez votre administrateur système.

Assurez-vous que l'utilisateur dispose d'un accès à l'ordinateur sur lequel le client d'infogérance d'impression Lexmark est installé

Remarque : Les instructions suivantes s'appliquent uniquement aux utilisateurs du système d'exploitation Windows.

- 1** A partir de l'ordinateur sur lequel le client d'infogérance d'impression Lexmark est installé, exécutez l'invite de commande en tant qu'administrateur, puis saisissez **secpol.msc**.
- 2** Dans le menu Paramètres de sécurité, cliquez sur **Stratégies locales > Attribution de droits utilisateur > Accéder à cet ordinateur à partir du réseau**.

- 3 Définissez la stratégie de sécurité sur sa valeur par défaut ou ajoutez manuellement un utilisateur ou un groupe à la stratégie.

Remarque : Si la stratégie du groupe de domaines gère la stratégie de sécurité, ajoutez-la au niveau de la stratégie du groupe de domaines. Dans le cas contraire, vos modifications seront écrasées lors de la prochaine modification de la stratégie de groupe.

- 4 Cliquez sur **Appliquer**.

Assurez-vous que Kerberos est configuré sur votre imprimante

Contactez votre représentant Lexmark

Les travaux n'apparaissent pas dans la comptabilisation des documents

Assurez-vous que la fonction Utilisation du périphérique est correctement configurée.

Impossible de récupérer des travaux

Essayez l'une ou plusieurs des solutions suivantes :

Vérifiez que votre compte Active Directory possède les droits d'accès en écriture sur l'attribut `otherLoginWorkstations`

Pour plus d'informations, contactez votre administrateur système.

Supprimez les paramètres de proxy utilisés pour votre imprimante

Pour plus d'informations, contactez votre administrateur système.

Assurez-vous que le client d'infogérance d'impression Lexmark et l'imprimante sont connectés au même réseau

Pour plus d'informations, contactez votre administrateur système.

Assurez-vous que le client d'infogérance d'impression Lexmark n'est pas en mode Veille ou Hibernation

Pour plus d'informations, contactez votre administrateur système.

Assurez-vous que l'utilisateur qui envoie le travail d'impression à partir de l'imprimante est le même que celui connecté au client d'infogérance d'impression Lexmark

Pour plus d'informations, contactez votre administrateur système.

Assurez-vous que le service Lexmark Print Capture et le service Impression à la demande Lexmark sont en cours d'exécution lorsque vous accédez à Impression à la demande sur l'imprimante

Si vous utilisez une méthode de connexion par carte, assurez-vous d'utiliser le compte utilisateur avec privilèges administrateur dans Active Directory et le client d'infogérance d'impression Lexmark.

Pour plus d'informations, contactez votre administrateur système.

Vérifiez que NTP est activé

1 Ouvrez un navigateur Web, puis saisissez l'adresse IP de l'imprimante.

Remarque : Dans la section TCP/IP du menu Réseau/Ports, affichez l'adresse IP.

2 Cliquez sur **Paramètres** ou **Configuration**, puis cliquez sur **Sécurité > Définir la date et l'heure**.

3 Sélectionnez **Activer NTP**.

4 Cliquez sur **Appliquer**.

Veillez à ce que l'heure de l'imprimante corresponde à l'heure du KDC Kerberos**Assurez-vous que le mot de passe créé pour l'autorité de certification est correct**

Pour plus d'informations, contactez votre administrateur système.

Assurez-vous que le nom d'utilisateur du compte de service configuré pour l'authentification par carte et Impression à la demande correspond au nom d'utilisateur figurant dans le fichier de configuration du client d'infogérance d'impression Lexmark

Pour plus d'informations sur la configuration de l'authentification par carte, reportez-vous au *Guide de l'administrateur de l'authentification par carte*.

Assurez-vous que le numéro de port HTTP ou SSL défini dans Impression à la demande correspond au numéro de port défini dans le fichier de configuration du client d'infogérance d'impression Lexmark**Assurez-vous que l'utilisateur dispose d'un accès à l'ordinateur sur lequel le client d'infogérance d'impression Lexmark est installé**

1 A partir de l'ordinateur sur lequel le client d'infogérance d'impression Lexmark est installé, exécutez l'invite de commande en tant qu'administrateur, puis saisissez **secpol.msc**.

2 Dans le menu Paramètres de sécurité, cliquez sur **Stratégies locales > Attribution de droits utilisateur > Accéder à cet ordinateur à partir du réseau**.

3 Définissez la stratégie de sécurité sur sa valeur par défaut ou ajoutez manuellement un utilisateur ou un groupe à la stratégie.

Remarque : Si les paramètres de stratégie du groupe de domaines gèrent la stratégie, ajoutez-les au niveau de la stratégie du groupe de domaines. Dans le cas contraire, vos modifications seront écrasées lors de la prochaine modification de la stratégie de groupe.

4 Cliquez sur **Appliquer**.

Contactez votre représentant Lexmark

Le chargement des travaux d'impression est trop long

Essayez les solutions suivantes :

Vérifiez que le commutateur réseau n'est pas défini sur Semi-recto verso

Assurez-vous que les stations de travail contenant les travaux d'impression sont sous tension

L'application tente peut-être de se connecter aux stations de travail qui sont hors tension. L'application attend l'échec de trois tentatives avant de cesser toute communication avec un poste de travail.

Contactez votre représentant Lexmark

L'impression est trop longue

Essayez les solutions suivantes :

Vérifiez que le commutateur réseau n'est pas défini sur Semi-recto verso

Contactez votre représentant Lexmark

L'impression des travaux est incomplète

Essayez les solutions suivantes :

Vérifiez que votre imprimante est connectée au réseau

Imprimer de nouveau le travail

Impossible de se connecter au client d'infogérance d'impression Lexmark à partir d'ordinateurs Mac

Essayez les solutions suivantes :

Assurez-vous que l'ordinateur est connecté au réseau, qu'un utilisateur soit connecté ou non

Certains ordinateurs Mac ne peuvent pas se connecter au réseau après avoir été mis sous tension et avant qu'un utilisateur soit connecté. Une connexion réseau est nécessaire pour se connecter au client d'infogérance d'impression Lexmark.

Contactez votre représentant Lexmark

Erreur de licence

Contactez votre représentant Lexmark

Annexe

comparaison des fonctions LPM par options de déploiement

Fonction	Solution d'infogérance d'impression Lexmark sur site	Cloud d'infogérance d'impression Lexmark	Lexmark Cloud Print Management sans serveur
Impression à la demande			
Enregistrement automatique des utilisateurs	✓	✓	✓
Envoi des travaux depuis le pilote d'impression (Fichier > Imprimer)	✓	✓	✓
Soumission des travaux depuis Lexmark Print	✓	✓	✓
Envoi des travaux par e-mail	✓	✓	✓
Envoi des travaux depuis la console d'infogérance d'impression	✗	✓	✗
Envoi des travaux via AirPrint	✓	✗	✗
Imprimer et conserver	✓	✓	✗
Supprimer et Supprimer tout	✓	✓	✓
Délégation des travaux d'impression	✓	✓	✗
Identifiant des travaux d'impression couleur et monochrome	✓	✓	✓
Purge automatique	✓	✓	✓
Configuration par défaut pour l'impression recto verso	✓	✓	✓
Visualisation des travaux de la file d'attente d'impression à partir de la console d'infogérance d'impression	✓	✓	✗
Ajout de travaux d'impression par glisser-déplacer, modification de l'ordre des travaux de la file d'attente à partir de la console d'infogérance d'impression	✗	✓	✗
Comptabilisation des documents			
Basé sur le navigateur	✓	✓	✓
Implémentation de quotas utilisateur	✓	✓	✗
Suivi des activités d'impression, de copie et de numérisation, y compris pour les applications intégrées	✓	✓	✓

Fonction	Solution d'infogérance d'impression Lexmark sur site	Cloud d'infogérance d'impression Lexmark	Lexmark Cloud Print Management sans serveur
Affichage de rapports	✓	✓	✓
Exporter les données	✓	✓	✓
Rapport récapitulatif avec représentation graphique	✓	✓	x

Index des fichiers et des services

Les éléments suivants représentent les fichiers LPM et les services installés par chaque composant :

Composant	Module d'équilibrage de charge	Serveur d'application	Base de données
Impression à la demande	ActiveMQ	Solution Impression à la demande	PR_tables ^{1,2,3,4}
	Apache Config – httpd-lpm-pr-virtualhost-extension.conf	Impression à la demande (application Web)	MP_Printer table ^{2,3}
	Apache Config – httpd-lpm-portal-virtualhost-extension.conf	MFPAuth (application Web)	Tables IDM ⁴
	Apache Config – httpd-lpm-portal-config-extension.conf	ThirdPartyConfigTool	Tables du portail administrateur ⁴
	N/A	Liquibase	Tables Travail en attente ⁴
	N/A	Fichiers TIS	Tables Quartz ⁴
	N/A	Conversion de documents	N/A
	N/A	Solution mobile	N/A
	N/A	.Net	N/A
	N/A	IDM (application grails)	N/A
	NA	Lpm-portal (application grails)	N/A
	N/A	Service Reports Aggregator (application springboot)	N/A
E-mail	Service Email Watcher	Solution mobile	N/A
	N/A	Conversion de documents	N/A
	N/A	.Net	N/A

¹ Utilisé pour Impression à la demande
² Utilisé pour E-mail
³ Utilisé pour l'application Lexmark Print
⁴ Utilisé pour AirPrint

Composant	Module d'équilibrage de charge	Serveur d'application	Base de données
Application mobile	ActiveMQ	Solution mobile	N/A
	Apache Config – httpd-lpm-mobile-virtualhost-extension.conf	Conversion de documents	N/A
	Apache Config – httpd-lpm-portal-virtualhost-extension.conf	.Net	N/A
	Apache Config – httpd-lpm-portal-config-extension.conf	N/A	N/A
	N/A	IDM (application grails)	N/A
	N/A	Lpm-portal (application grails)	N/A
AirPrint	ActiveMQ	Service Bonjour	N/A
	Apache Config – httpd-lpm-airprint-virtualhost-extension.conf	Conversion de fichiers	N/A
	Apache Config – httpd-lpm-airprint.conf	Lpm-portal (application grails)	N/A
	webdav\printer_icons	IDM (application grails)	N/A
	Apache Config – httpd-lpm-portal-virtualhost-extension.conf	Solution Impression à la demande	N/A
	Apache Config – httpd-lpm-portal-config-extension.conf	N/A	N/A
¹ Utilisé pour Impression à la demande ² Utilisé pour E-mail ³ Utilisé pour l'application Lexmark Print ⁴ Utilisé pour AirPrint			

Index des paramètres de solutions

Paramètre	Peut être local	Valeurs	Description
Site	✓	<chaîne de texte quelconque>	Descripteur du nom du site qui est suivi dans un travail d'impression. Utilisez cette option uniquement lorsque la solution est utilisée sur des sites de clients.
Authentification de l'utilisateur	✓	Fourni par le périphérique* Badge Badge avec recherche dans la base de données Badge avec recherche LDAP PIN avec recherche dans la base de données PIN avec recherche LDAP ID utilisateur uniquement ID utilisateur/Mot de passe Personnalisé	Méthode utilisée pour authentifier les ID utilisateur. Remarques : <ul style="list-style-type: none"> • Si l'application PKI/CAC ou eSF BadgeAuth est installée et utilisée, définissez ce paramètre sur Fourni par le périphérique. • Si les badges ou valeurs de code PIN sont stockés dans les tables de la base de données, le paramètre Recherche dans la base de données est utilisé. • Utilisez Active Directory ou LDAP pour les options LDAP. • Les paramètres ID utilisateur/Mot de passe et ID utilisateur uniquement exigent que les utilisateurs saisissent leurs informations d'identification sur le panneau de commandes de l'imprimante. • Personnalisé fait référence à un script d'authentification personnalisé.
Connexion avec un autre badge	✓	Désactivé ID utilisateur/Mot de passe* PIN avec recherche dans la base de données PIN avec recherche LDAP	Méthode d'authentification dans laquelle les badges sont le moyen de connexion principal et les utilisateurs peuvent saisir manuellement leurs informations d'identification. Remarque : Ce paramètre ne s'applique pas si l'application eSF BadgeAuth est installée.
Enregistrer les nouveaux utilisateurs de badge	X	Désactivé* Activé	Permet aux utilisateurs de saisir leurs informations d'identification LDAP, sur invite, pour enregistrer leur badge lorsqu'ils l'utilisent pour la première fois. Remarque : Ce paramètre ne s'applique pas si l'application eSF BadgeAuth est installée.
Invite de badge	X	<chaîne de texte quelconque> Veuillez faire glisser votre badge*	Message qui s'affiche à l'écran avant que les utilisateurs ne saisissent leurs informations d'identification. Remarque : Ce paramètre ne s'applique pas si l'application eSF BadgeAuth est installée.

* Valeur par défaut d'un paramètre.

Paramètre	Peut être local	Valeurs	Description
Ecran tactile - Impression des travaux	✓	L'utilisateur sélectionne dans la liste* Imprimer tous les travaux	Spécifie si un utilisateur peut faire défiler et sélectionner un travail d'impression ou imprimer tous les travaux après authentification. Pour plus d'informations sur le paramètre Ecran tactile - Impression des travaux, reportez-vous à la section « Impression à la demande automatique » à la page 185.
Ecran tactile - Imprimer tout	✓	Désactivé* Activé	Permet aux utilisateurs de sélectionner l'option Imprimer tout. Remarque : Ce paramètre s'applique uniquement aux imprimantes équipées d'un écran tactile.
Clavier uniquement - Impression des travaux	✓	L'utilisateur sélectionne dans la liste* Imprimer tous les travaux	Spécifie si un utilisateur peut faire défiler et sélectionner un travail d'impression ou imprimer tous les travaux après authentification.
Clavier uniquement - Options utilisateur*	✓	Imprimer seulement* Imprimer et supprimer	Permet aux utilisateurs de supprimer des travaux d'impression spécifiques. Remarque : Ce paramètre s'applique uniquement aux imprimantes dépourvues d'écran tactile.
Clavier uniquement - Imprimer tout	✓	Désactivé* Activé	Permet aux utilisateurs de sélectionner tous les travaux d'impression. Remarque : Ce paramètre s'applique uniquement aux imprimantes dépourvues d'écran tactile et lorsque le paramètre Clavier uniquement - Impression des travaux est défini sur L'utilisateur sélectionne dans la liste .
Ordre d'affichage des travaux	X	Date d'impression (Décroissante)* Date d'impression (Croissante)	Ordre des travaux d'impression.
Ordre d'impression des travaux	X	Date d'impression (Décroissante)* Date d'impression (Croissante)	Ordre des travaux imprimés.
Répertoire des travaux d'impression	X	<n'importe quel chemin réseau ou local> c:\lexmark\printrelease*	Emplacement où les travaux d'impression sont en attente ou enregistrés.
Nom d'utilisateur du répertoire des travaux d'impression	X	<chaîne de texte quelconque>	Nom de l'utilisateur qui possède des privilèges de lecture et d'écriture pour le répertoire spécifié dans Répertoire des travaux d'impression. Remarque : Si un compte de domaine est utilisé, le nom d'utilisateur est spécifié au format <domaine; nom d'utilisateur> .
Mot de passe du répertoire des travaux d'impression	X	<chaîne de texte quelconque>	Mot de passe de l'utilisateur qui possède des privilèges de lecture et d'écriture pour le répertoire spécifié dans Répertoire des travaux d'impression.

* Valeur par défaut d'un paramètre.

Paramètre	Peut être local	Valeurs	Description
Répertoire des travaux d'impression cryptés	X	<n'importe quel chemin réseau ou local> c:\lexmark\printrelease*	Emplacement où les travaux d'impression cryptés sont enregistrés. L'administrateur crypte les travaux d'impression à l'aide de PrintCryption™ ou de cartes intelligentes.
Méthode de cryptage des travaux	X	Certificat de périphérique* Certificat utilisateur	Certificat utilisé pour décrypter les travaux d'impression cryptés avant leur impression. <ul style="list-style-type: none"> • Si la méthode PrintCryption est utilisée, sélectionnez Certificat de périphérique. • Si la méthode de cartes intelligentes est utilisée, sélectionnez Certificat utilisateur.
Supprimer les travaux non imprimés au terme de la durée spécifiée	X	1-336 10*	Nombre d'heures avant qu'un travail d'impression ne soit supprimé.
Supprimer les travaux imprimés au terme de la durée spécifiée	X	1-24 0*	Nombre d'heures avant la suppression d'un travail qui a été imprimé mais qui est conservé à des fins de réimpression. <p>Remarques :</p> <ul style="list-style-type: none"> • Toute valeur comprise entre 1 et 24 permet la réimpression. • La valeur 0 désactive la réimpression.
Accès aux fonctions	X	Désactivé* Par ID utilisateur Par groupe	Détermine si un utilisateur ou groupe peut accéder à certaines fonctionnalités de l'imprimante.
Quotas utilisateur	X	Désactivé* Par ID utilisateur Par groupe	Nombre de travaux d'impression pouvant être imprimés ou copiés par un utilisateur ou un groupe.
Durée du quota	X	Chaque mois* Tous les ans	Spécifie si les quotas sont mesurés par mois ou par an.
Quota total d'utilisateur par défaut	X	<n'importe quel nombre entier positif> 0*	Nombre initial de pages qu'un utilisateur est autorisé à imprimer ou à copier.
Quota d'impressions couleur par défaut pour tous les utilisateurs	X	<n'importe quel nombre entier positif> 0*	Nombre initial de pages qu'un utilisateur est autorisé à imprimer ou à copier en couleur.
Couleur autorisée d'utilisateur par défaut	X	Oui* Non	Permet aux utilisateurs d'imprimer en couleur.
Quota pour Membres du groupe	X	Par groupe* Par utilisateur	Spécifie si un administrateur peut remplacer les quotas pour des utilisateurs individuels ou pour tous les utilisateurs d'un groupe. <p>Remarque : Ce paramètre s'applique uniquement si Quotas utilisateur est défini sur Par groupe.</p>

* Valeur par défaut d'un paramètre.

Paramètre	Peut être local	Valeurs	Description
Afficher le quota de copie restant	X	Jamais* Avant le travail de copie Après le travail de copie	Indique aux utilisateurs le nombre de copies restantes qu'ils sont autorisés à effectuer.
Réinitialiser les quotas	X	Réinitialiser tous les totaux* Supprimer tous les utilisateurs	Détermine si les quotas sont réinitialisés ou si les utilisateurs sont supprimés de la table des quotas. Remarque : Ce paramètre s'applique uniquement si le script ResetQuotas est configuré.
Dépassement de quota	X	Désactivé* Activé	Permet aux utilisateurs de dépasser le quota d'impressions et de copies qui leur a été attribué.
Autres emplacements d'impression	X	Désactivé* Activé	Permet aux utilisateurs d'imprimer un travail sur une autre imprimante.
Activer l'impression à partir d'Unix/Novell	X	Oui Non*	Permet aux utilisateurs d'effectuer un traitement avancé des travaux entrants transmis à partir d'une file d'attente d'impression dans un environnement logiciel UNIX, Linux, OS X ou Micro Focus (anciennement Novell).
Prise en charge de domaines multiples LDAP	X	Désactivé* Activé	Permet à l'imprimante d'accepter des configurations à domaines multiples pour que les utilisateurs de différents domaines puissent utiliser l'imprimante.
Serveur LDAP	X	<chaîne de texte quelconque>	Serveur LDAP utilisé pour l'authentification.
Port LDAP	X	389* 636 3268 3269	Numéro du port utilisé par le serveur LDAP. <ul style="list-style-type: none"> • 389 est le numéro de port LDAP standard. • 636 est le numéro de port LDAP standard avec SSL. • 3268 est le catalogue global. • 3269 est le catalogue global avec SSL.
SSL d'utilisation de LDAP	X	Oui Non*	Permet à LPM d'utiliser SSL en cas de requête LDAP.
Nom d'utilisateur de connexion LDAP	X	<chaîne de texte quelconque>	ID utilisateur permettant de se connecter au serveur LDAP.
Mot de passe de connexion LDAP	X	<chaîne de texte quelconque>	Mot de passe utilisé pour se connecter au serveur LDAP.
Type ID utilisateur LDAP	X	Nom principal* Nom unique	Format d'ID utilisateur utilisé pour les informations d'identification de connexion LDAP.
Domaine principal LDAP	X	<chaîne de texte quelconque>	Nom de domaine utilisé dans LDAP. Remarque : Le nom de domaine est utilisé lorsque Type ID utilisateur LDAP est défini sur Nom principal .
Base de recherche LDAP	✓	<chaîne de texte quelconque>	Base de recherche LDAP utilisée avec des requêtes LDAP.
Fichier de configuration avancée d'utilisation de LDAP	X	Oui Non*	Le système LDAP requiert LDD pour utiliser un fichier de configuration avancée.

* Valeur par défaut d'un paramètre.

Paramètre	Peut être local	Valeurs	Description
Attribut ID utilisateur LDAP	X	<chaîne de texte quelconque>	Nom du champ LDAP qui contient les ID utilisateur.
Attribut d'ID de badge LDAP	X	<chaîne de texte quelconque>	Nom du champ LDAP qui contient les numéros de badges. Remarque : Ce paramètre est requis si Authentification de l'utilisateur est défini sur Badge avec recherche LDAP .
Attribut d'ID PIN LDAP	X	<chaîne de texte quelconque>	Nom du champ LDAP qui contient les codes PIN. Remarque : Ce paramètre est requis si Authentification de l'utilisateur est défini sur PIN avec recherche LDAP .
Attribut d'email LDAP	X	<chaîne de texte quelconque> mail*	Nom du champ LDAP qui contient les adresses e-mail des utilisateurs. Remarque : Ce paramètre est requis lorsqu'une des fonctionnalités e-mail avancées est utilisée.
Attribut de répertoire d'origine LDAP	X	<chaîne de texte quelconque> homeDirectory*	Nom du champ LDAP qui contient les répertoires d'origine des utilisateurs. Remarque : Ce paramètre est requis si le profil Numériser vers le réseau et les paramètres de destination sont configurés dans le répertoire d'origine de l'utilisateur.
Attribut personnalisé LDAP 1	X	<chaîne de texte quelconque>	Vous permet de spécifier plus d'attributs LDAP dans les données de suivi de l'utilisation.
Attribut personnalisé LDAP 2			
Attribut personnalisé LDAP 3			
Copier - Retour à l'écran de copie	X	Oui Non*	Dirige les utilisateurs vers l'écran d'accueil de la fonction Copie après l'exécution d'un travail de copie.
Copier - Seuil d'avertissement	X	0-999 999*	Nombre de copies qu'un utilisateur doit confirmer avant l'impression du travail de copie. Remarque : La valeur 0 désactive ce paramètre.
Copier - Seuil de centre de copie	X	<entier quelconque> 0*	Nombre de pages autorisées pour un travail de copie unique. Remarque : Si le nombre de pages dépasse le maximum, une invite s'affiche et indique aux utilisateurs d'utiliser le centre de copie. Les utilisateurs ne peuvent pas poursuivre le travail de copie.
Message d'erreur de centre de copie	X	<chaîne de texte quelconque> Ce travail est trop volumineux pour être traité sur ce périphérique. Il doit être envoyé au centre de copie.*	Message d'erreur qui s'affiche lorsque le nombre de pages dépasse le nombre maximum défini dans le paramètre Copier - Seuil de centre de copie.
* Valeur par défaut d'un paramètre.			

Paramètre	Peut être local	Valeurs	Description
E-mail - Source d'envoi	X	LDAP* Base de données Périphérique	Source des adresses e-mail à utiliser pour envoyer un e-mail à partir d'une imprimante. Remarques : <ul style="list-style-type: none"> • LDAP et Base de données utilisent l'adresse e-mail de l'utilisateur. • L'imprimante utilise l'adresse e-mail configurée dans les paramètres d'e-mail de l'imprimante.
E-mail - L'utilisateur ne peut envoyer qu'à lui-même	X	Oui Non*	Permet uniquement aux utilisateurs de s'envoyer un e-mail.
E-mail - Envoyer une copie à l'utilisateur	X	Oui* Non	Permet aux utilisateurs de recevoir une copie des travaux e-mail envoyés.
E-mail - Destination du suivi	X	Oui Non*	Suit les adresses e-mail des destinataires après l'envoi d'un travail e-mail.
E-mail - Envoyer via	X	IMF* Serveur	Détermine si les travaux e-mail sont envoyés depuis l'imprimante ou un serveur LDD.
E-mail - Retour à l'écran d'e-mail	X	Oui Non*	Redirige les utilisateurs vers l'écran d'accueil de la fonction E-mail après l'envoi d'un travail e-mail.
E-mail - Taille maximale des pièces jointes	X	<entier quelconque> 0*	Taille maximale du fichier (en mégaoctets) qu'un utilisateur peut joindre à un e-mail. Remarques : <ul style="list-style-type: none"> • La valeur 0 désactive ce paramètre. • Si la taille du fichier dépasse le maximum, l'utilisateur ne peut pas continuer le travail e-mail.
E-mail - Message d'erreur de taille maximale	X	<chaîne de texte quelconque> La taille de la pièce jointe est supérieure au maximum autorisé, défini par votre système d'e-mail ; l'e-mail ne peut pas être envoyé.*	Message d'erreur qui s'affiche lorsque la taille du fichier est supérieure à la taille maximale définie dans le paramètre E-mail - Taille maximale des pièces jointes.
Télécopie - Destination du suivi	X	Oui Non*	Suit les numéros de destination des télécopies après l'exécution d'un travail de télécopie.

* Valeur par défaut d'un paramètre.

Paramètre	Peut être local	Valeurs	Description
Utiliser la table de base de données pour les télécopies	X	Oui Non*	<p>Utilise la base de données récemment ajoutée nommée « table PR_FAX ». Ce paramètre est utilisé pour la fonction de télécopie de l'imprimante. La recherche dans la base de données démarre uniquement si le paramètre Utiliser la table de base de données pour les télécopies est défini sur Oui.</p> <p>Avec un serveur de télécopie, l'adresse de réponse de l'expéditeur est d'abord recherchée dans la base de données. Si celui-ci est introuvable, le serveur lance une recherche LDAP. Si l'utilisateur n'est pas trouvé lors de la recherche LDAP, aucune adresse de réponse n'est associée à cet utilisateur.</p> <p>Avec une télécopie analogique, le numéro de télécopieur de l'expéditeur est d'abord recherché dans la base de données. Si celui-ci est introuvable, le serveur lance une recherche LDAP. Contrairement à la télécopie via le serveur de télécopie, la méthode de télécopie analogique implique une recherche à l'aide d'Embedded Web Server dans l'imprimante si aucun utilisateur n'est trouvé lors de la recherche LDAP. Si la recherche reste sans résultat, aucune adresse de réponse n'est associée.</p> <p>Pour plus d'informations sur la configuration d'Embedded Web Server dans l'imprimante pour la télécopie analogique, consultez « Configuration d'Embedded Web Server pour la télécopie analogique » à la page 186.</p> <p>Remarque : L'administrateur remplit manuellement la « table PR_FAX » à l'aide de Firebird ou de Microsoft SQL Server.</p>
Numériser vers le réseau - Destination	X	Répertoire d'origine de l'utilisateur* Partage de fichiers Partage de fichiers + ID utilisateur Partage de fichiers + Attribut LDAP Recherche dans la base de données	Type de chemin de destination lors de la numérisation vers un réseau.
Numériser vers le réseau - Partage de fichiers	✓	<n'importe quel chemin réseau ou local>	Chemin de destination des options de partage de fichiers sous Numériser vers le réseau - Destination.
Numériser vers le réseau - Sous-dossier	X	<chaîne de texte quelconque>	Sous-dossier de la destination réseau.
Numériser vers le réseau - Créer un répertoire	X	Non* Oui - Créer uniquement Oui - Créer et définir les autorisations	Crée un répertoire automatiquement lorsque le chemin de destination défini par l'utilisateur n'existe pas.
* Valeur par défaut d'un paramètre.			

Paramètre	Peut être local	Valeurs	Description
Numériser vers le réseau - Authentification	X	Compte de service de l'utilisateur* Demander un mot de passe à l'utilisateur	Type d'authentification de l'imprimante lors de la numérisation vers un réseau.
Numériser vers le réseau - Domaine	X	<chaîne de texte quelconque>	Domaine réseau utilisé lors de la numérisation vers un réseau.
Numériser vers le réseau - ID utilisateur	X	<chaîne de texte quelconque>	Nom de l'utilisateur qui a envoyé le travail vers un réseau. Remarque : Ce paramètre s'applique uniquement si le paramètre Numériser vers le réseau - Authentification est défini sur Utiliser le compte de service .
Numériser vers le réseau - Mot de passe	X	<chaîne de texte quelconque>	Mot de passe de l'utilisateur qui a envoyé le travail vers un réseau. Remarque : Ce paramètre s'applique uniquement si le paramètre Numériser vers le réseau - Authentification est défini sur Utiliser le compte de service .
Numériser vers le réseau - Nom de fichier par défaut	X	<chaîne de texte quelconque> numériser*	Nom du document envoyé vers un réseau.
Numériser vers le réseau - Ajouter un horodatage	X	Oui* Non	Ajoute la date et l'heure à un document lorsqu'il est envoyé vers un réseau.
Numériser vers le réseau - Inviter à poursuivre la numérisation	X	Oui Non*	Invite les utilisateurs à numériser plus de documents après l'exécution du travail Numériser vers le réseau. Remarque : Pour permettre aux utilisateurs de revenir à l'écran d'accueil Numériser vers le réseau, sélectionnez Non . Si l'option Oui est sélectionnée, l'option NUMERISER UN AUTRE FICHER ? apparaît.
Nom d'hôte du périphérique de suivi	X	Oui* Non	Enregistre le nom d'hôte ou l'adresse IP de l'imprimante avec les données d'utilisation.
Imprimer - Recto verso Vérification du nombre de pages	X	Désactivé Activé*	Vérifie les travaux d'impression pour s'assurer que les travaux en recto verso sont correctement comptabilisés.
Opérations d'impression de fichiers	X	Utiliser la méthode standard* Utiliser une autre méthode	Méthode d'enregistrement des fichiers. Remarques : <ul style="list-style-type: none"> • Si la méthode standard est utilisée, spécifiez FileClass (jcifs). • Si une autre méthode est utilisée, spécifiez TISFile.
Utiliser l'utilisation du périphérique pour les statistiques d'impression	X	Oui Non*	Utilise l'imprimante pour le suivi des travaux d'impression. Remarque : Pour éviter que LDD n'enregistre les travaux d'impression dans les données d'utilisation, sélectionnez Oui .

* Valeur par défaut d'un paramètre.

Paramètre	Peut être local	Valeurs	Description
Heure du serveur de l'utilisateur pour l'utilisation du périphérique	X	Oui Non*	Utilise l'heure de l'imprimante pour les données d'utilisation. Remarque : Pour utiliser l'heure du serveur LDD, sélectionnez Oui .
Page de séparation des travaux	✓	Désactivé* Activé	Place une feuille de papier entre les pages.
Afficher l'état de l'imprimante	X	Désactivé Activé*	Affiche un message d'état sur l'écran de l'imprimante lors de l'impression d'un travail.
Touche info utilisateur PJJ	✓	<Vide> @PJJ LJOBINFO USERID <Autres chaînes PJJ pour l'ID utilisateur>	Autre méthode d'affectation de l'ID utilisateur pour un travail d'impression. Remarque : Si cela n'est pas spécifié, l'ID utilisateur est extrait de la structure JOB_INFO_2 du système de surveillance des ports.
Informations sur le journal	X	Désactivé* Activé	Affiche la journalisation détaillée dans le journal Lexmark Management Console.

* Valeur par défaut d'un paramètre.

Impression à la demande automatique

La commande d'impression automatique est un paramètre organisationnel qui permet aux utilisateurs de lancer automatiquement leurs travaux d'impression après leur connexion. Ce paramètre empêche les utilisateurs d'interagir directement avec l'imprimante lors de l'envoi de travaux d'impression. Si ce paramètre est activé, il contrôle tous les travaux d'impression de la file d'attente provenant de différentes sources.

- 1 Depuis Lexmark Management Console, cliquez sur l'onglet **Solutions**.
- 2 Dans la section Solutions, sélectionnez **PrintReleasev2**.
- 3 Dans la section Tâches, sélectionnez **Configuration**.
- 4 Dans la section Configuration (PrintReleasev2), dans le menu Ecran tactile - Impression des travaux, sélectionnez **Imprimer tous les travaux**.
- 5 Cliquez sur **Appliquer**.

Remarque : Une fois ces étapes effectuées, lancez l'impression à la demande sur le panneau de l'imprimante pour imprimer automatiquement tous les travaux.

Remarque : Utilisez l'impression à la demande automatique pour l'authentification par carte en configurant l'application de sorte à définir le paramètre Profil de connexion sur **Impression à la demande**. Pour plus d'informations sur la configuration de l'application eSF, reportez-vous à la section « [Configuration de BadgeAuth et CardAuth](#) » à la page 186.

Configuration d'Embedded Web Server pour la télécopie analogique

- 1 Dans Embedded Web Server, cliquez sur **Paramètres > Télécopie**.
- 2 Dans la section Paramètres par défaut de télécopie, définissez Mode Télécopie sur **Analogique**.
- 3 Cliquez sur **Configuration télécopie analogique**.
- 4 Dans la section Page de garde de télécopie, saisissez le numéro de télécopieur de l'expéditeur dans le champ De.
- 5 Cliquez sur **Enregistrer**.

Configuration des paramètres des applications eSF pour la solution Impression à la demande

Les applications eSF suivantes sont souvent utilisées avec la solution Impression à la demande LDD. Pour plus d'informations sur les versions des applications eSF prises en charge, reportez-vous à la section [« Applications Embedded Solutions Framework \(eSF\) prises en charge » à la page 9](#).

Remarque : Nous vous recommandons d'utiliser les valeurs par défaut pour configurer le pilote du lecteur de badge.

Configuration de BadgeAuth et CardAuth

Configuration de BadgeAuth et CardAuth

En fonction du modèle de l'imprimante, les applications eSF BadgeAuth et CardAuth requièrent différentes versions. L'installation et la configuration des applications varient également selon le modèle de l'imprimante.

Application eSF et version	Imprimantes prises en charge
version CardAuth	e-Task 5
version BadgeAuth	e-Task 4 et e-Task 3
version BadgeAuth	e-Task 2 (non pris en charge)

Remarque : Pour plus d'informations sur les modèles d'imprimantes pris en charge, reportez-vous à la section [« Modèles d'imprimante pris en charge » à la page 26](#).

Présentation des données de configuration de BadgeAuth version 5 pour les imprimantes e-Task 5

Pour éviter toute erreur lors du déploiement, procédez comme suit :

- Assurez-vous que l'application CardAuth existante fonctionne pendant la mise à niveau.
- Le cas échéant, configurez les éléments suivants :
 - Paramètres d'authentification de l'utilisateur
 - Paramètres du service Web

- Paramètres du fournisseur de service d'identification (pour la prise en charge du client d'infogérance d'impression Lexmark)
- Paramètres du code PIN
- Paramètres LDAP
- Configuration du serveur LDAP
- Attributs LDAP
- Paramètres de l'écran de connexion
- Paramètres de l'écran de verrouillage
- Profil personnalisé
- Paramètres avancés

Paramètres d'authentification de l'utilisateur

Paramètre	Description
Validation de carte	Ce paramètre détermine comment les cartes sont validées. Valeurs possibles <ul style="list-style-type: none"> • Basée sur l'imprimante • Service Web (pour LPM sur site) • Service d'identification LDAP (pour Infogérance d'impression sans serveur Lexmark)
Enregistrement de la carte	Méthode de connexion pour l'enregistrement avec des cartes. Si ce paramètre n'est pas spécifié ou si le texte ne correspond pas aux paramètres de sécurité de l'imprimante, ce paramètre est défini sur Désactivé.
Connexion manuelle	Méthode de connexion manuelle. Si ce paramètre n'est pas spécifié ou si le texte ne correspond pas aux paramètres de sécurité de l'imprimante, ce paramètre est défini sur Désactivé.
Domaine	Emplacement du compte utilisateur. Configurez ce paramètre si vous utilisez Active Directory, Kerberos ou LDAP+GSSAPI.
Connexion administrateur	Méthode de connexion de l'administrateur. Assurez-vous d'avoir configuré un compte d'administrateur local pour l'imprimante et d'avoir configuré les autorisations pour le Groupe d'administrateurs du périphérique (Groupe admin périph.). Par défaut, certaines fonctions et certains menus d'administration et de gestion des périphériques sont autorisés pour ce groupe. Toutefois, ce paramètre est désactivé par défaut.
Groupe autorisé	Groupe autorisé à utiliser la fonction de connexion administrateur. Ce paramètre s'applique uniquement aux comptes nom d'utilisateur et aux comptes nom d'utilisateur et mot de passe.
Afficher sur l'écran de veille	Ce paramètre permet d'afficher le bouton Connexion administrateur sur l'écran de veille.

Paramètres du service Web

Si l'option Validation de carte est définie sur Service Web, les éléments suivants sont utilisés pour communiquer avec le serveur Web :

Remarque : Ces paramètres déterminent également la version d'appel du service Web à utiliser pour authentifier les utilisateurs.

Paramètre	Description
URL du serveur	Adresse du service Web utilisée pour enregistrer et valider l'ID du badge. Utilisez le format suivant : <ul style="list-style-type: none"> • http://LBaddr:9780/mfpauth/services/MFPAuthService • https://LBaddr/mfpauth/services/MFPAuthService Où LBaddr correspond au nom d'hôte ou à l'adresse IP du serveur du module d'équilibrage de charge LDD.
Délai (secondes)	Temporisation, en secondes, utilisée pour établir la connexion au service Web. La valeur par défaut est de 15 secondes. Pour désactiver le délai, définissez la valeur sur 0 .
Interface d'enregistrement	Valeurs possibles <ul style="list-style-type: none"> • Version 2 • Version 1 La valeur par défaut est Version 1. La version 2 ajoute le suivi à l'adresse IP et au nom d'hôte de l'imprimante utilisée pour enregistrer le badge. <p>Remarque : La version 2 s'applique uniquement à Impression à la demande version 2.3 ou ultérieure.</p>
Interface de recherche	Valeurs possibles <ul style="list-style-type: none"> • Version 2 • Version 1 La valeur par défaut est Version 1. La version 2 ajoute le suivi à la dernière fois où le badge a été utilisé et depuis quelle imprimante. <p>Remarque : La version 2 s'applique uniquement à Impression à la demande version 2.3 ou ultérieure.</p>

Paramètres du code PIN

Paramètre	Description
Validation PIN	Ce paramètre déclenche une validation du code PIN à l'aide de LDAP ou d'un service Web. <p>Remarque : La validation LDAP ne s'applique que si le paramètre Authentification requise est défini sur Code PIN uniquement.</p>
Authentification requise	Ce paramètre détermine si les éléments suivants sont requis lorsqu'un utilisateur se connecte à l'imprimante : <ul style="list-style-type: none"> • Id util. + PIN • Code PIN uniquement
Enregistrement/mise à jour du code PIN	Ce paramètre permet d'authentifier le compte utilisateur avant l'enregistrement ou la mise à jour du code PIN. Si ce paramètre est désactivé, il ne permettra pas l'enregistrement ni la mise à jour du code PIN. <p>Si ce paramètre n'est pas spécifié ou si le texte ne correspond pas aux paramètres de sécurité de l'imprimante, ce paramètre est défini sur Désactivé.</p>
Adresse du serveur Web	Adresse du serveur sur lequel le code PIN est stocké. Utilisez le format suivant : <p>https://LBaddr/api/1.0</p> Où LBaddr correspond au nom d'hôte ou à l'adresse IP du serveur du module d'équilibrage de charge LDD. <p>Remarque : La version 1.0 est utilisée par le serveur LPM pour déterminer si la fonction de code PIN d'authentification par carte est activée.</p>
Texte de connexion par code PIN	Message personnalisé affiché sur l'écran Connexion par code PIN. <p>Le nombre minimum de caractères est 0 et le nombre maximum est 100.</p>

Paramètre	Description
Longueur minimum du code PIN	Longueur minimum du code PIN requise en vue d'un enregistrement ou d'une mise à jour. La valeur par défaut est 4 , mais la plage de valeurs prise en charge s'étend de 4 à 16 . Assurez-vous que la valeur est cohérente avec les paramètres du code PIN du portail administrateur LPM.
Message d'erreur indiquant une longueur de code PIN incorrecte	Message d'erreur personnalisé qui s'affiche lorsque le code PIN saisi ne correspond pas aux exigences en matière de longueur lors de l'enregistrement ou de la mise à jour du code PIN. Le nombre minimum de caractères est 0 et le nombre maximum est 256.
Message d'erreur de code PIN incorrect	Message d'erreur personnalisé qui s'affiche lorsqu'un code PIN non valide est entré. Le nombre minimum de caractères est 0 et le nombre maximum est 256.
Délai réseau	Délai avant l'établissement de la connexion avec le serveur. La valeur par défaut est 15 , mais la plage de valeurs prise en charge s'étend de 0 à 30 . Pour désactiver le délai, définissez la valeur sur 0 .
Délai de socket	Délai avant la réception des données de réponse fournies par le serveur. La valeur par défaut est 15 , mais la plage de valeurs prise en charge s'étend de 0 à 30 . Pour désactiver le délai, définissez la valeur sur 0 .
Notification du code PIN	Lorsqu'un utilisateur s'enregistre, ce paramètre vous permet d'afficher le code PIN sur l'écran de l'imprimante, de l'envoyer par e-mail à l'utilisateur, ou les deux.

Paramètres LDAP

Paramètre	Description
Utiliser le carnet d'adresses	<p>Ce paramètre permet d'utiliser les paramètres LDAP configurés dans le carnet d'adresses. Pour les imprimantes exécutant eSF version 5 ou ultérieure, les paramètres LDAP de Comptes réseau sont utilisés. En cas de comptes réseau multiples, le premier par ordre alphabétique est sélectionné.</p> <p>Remarques :</p> <ul style="list-style-type: none"> • Pour accéder aux comptes réseau, accédez au serveur Embedded Web Server, puis cliquez sur Paramètres > Sécurité > Comptes réseau. • Ce paramètre n'est utilisé que si le paramètre Validation de carte est défini sur LDAP, ou si d'autres attributs d'informations utilisateur sont nécessaires.

Configuration du serveur LDAP

Paramètre	Description
Adresse du serveur	Nom d'hôte ou adresse IP du serveur LDAP.
Port du serveur	<p>Numéro de port utilisé pour communiquer avec le serveur LDAP.</p> <p>Valeurs courantes possibles</p> <ul style="list-style-type: none"> • 389 (non SSL) • 636 (SSL) • 3268 (catalogue global non SSL) • 3269 (catalogue global SSL)
Utiliser SSL	Ce paramètre permet de communiquer avec SSL.
Base de recherche	Répertoire à partir duquel commence la recherche LDAP.
Nom d'utilisateur de connexion	Nom du compte de service utilisé pour se connecter au serveur LDAP. Si ce paramètre n'est pas spécifié, une connexion anonyme sera exécutée.
Mot de passe de connexion	Mot de passe du compte de service utilisé pour se connecter au serveur LDAP.

Attributs LDAP

Les attributs LDAP suivants doivent être spécifiés :

Paramètre	Description
ID d'utilisateur	ID utilisateur Windows de l'utilisateur. Pour Active Directory, ce paramètre correspond à samaccountname .
ID de badge	ID du badge de l'utilisateur. Ce paramètre n'est utilisé que si le paramètre Validation de carte est défini sur LDAP.
Informations utilisateur	Liste des attributs utilisateur, au format séparé par une virgule. Cette liste est demandée une fois l'utilisateur authentifié.
Attribut Appartenance au groupe	Groupes auxquels appartient un membre.
Liste de groupes	Groupes affichés dans Gérer les autorisations dans lesquels l'administrateur peut définir des autorisations au niveau du groupe. Si plusieurs groupes sont utilisés, les noms des groupes doivent être séparés par des virgules.
PIN d'utilisateur	Attribut LDAP servant à la validation du code PIN.

Paramètres de l'écran de connexion

Les paramètres suivants déterminent comment l'écran de connexion s'affiche :

Paramètre	Description
Utiliser le texte de connexion personnalisé	Ce paramètre permet d'afficher un texte de connexion personnalisé. Pour éviter toute redondance, désactivez ce paramètre si le texte est inclus dans l'image de l'écran d'accueil.
Texte de connexion personnalisé	Texte affiché sur l'écran de connexion. Si ce paramètre n'est pas configuré, le texte par défaut est utilisé.
Couleur du texte	Couleur du texte de connexion personnalisé. Valeurs possibles <ul style="list-style-type: none"> • Blanc • Noir Pour optimiser la convivialité, sélectionnez une couleur qui contraste avec celle de l'image de l'écran de connexion.
Utiliser une image personnalisée pour l'écran de connexion	Ce paramètre permet d'utiliser une image personnalisée en arrière-plan sur l'écran de connexion.
Image de l'écran de connexion	Image affichée sur l'écran de connexion. L'image peut être un fichier GIF, PNG ou JPG de 800 x 480 pixels et ne doit pas dépasser 100 Ko. Si ce paramètre n'est pas spécifié, l'image par défaut sera utilisée.
Texte de la connexion manuelle	Texte affiché sur l'écran de connexion en vue d'une connexion manuelle. Si ce paramètre n'est pas configuré, le texte par défaut est utilisé. Le nombre minimum de caractères est 0 et le nombre maximum est 100.
Autoriser copie sans connexion	Ce paramètre permet aux utilisateurs d'exécuter un travail de copie sans s'authentifier. Remarque : Ce paramètre s'applique uniquement aux imprimantes prenant en charge la fonction Copie.

Paramètre	Description
Autoriser télécopie sans connexion	Ce paramètre permet aux utilisateurs d'exécuter un travail de télécopie sans s'authentifier. Remarque : Ce paramètre s'applique uniquement aux imprimantes prenant en charge la fonction Télécopie.

Paramètres de l'écran de verrouillage

Les paramètres suivants déterminent comment l'écran de verrouillage s'affiche :

Paramètre	Description
Emplacement du texte	Emplacement du texte de connexion sur l'écran de verrouillage. Valeurs possibles <ul style="list-style-type: none"> • Haut • Milieu • Bas
Profil de connexion	Profil lancé automatiquement après une connexion réussie. Valeurs possibles Impression à la demande

Paramètres du profil personnalisé

Paramètre	Description
Nom ou ID	Fonction de l'application ou de l'imprimante à laquelle les utilisateurs peuvent accéder à partir de l'écran de verrouillage. Le nom de l'application est sensible à la casse.
Texte de l'icône	Nom personnalisé de l'icône qui s'affiche sur l'écran de verrouillage.
Utiliser une icône personnalisée	Ce paramètre affiche l'icône personnalisée.
Champ de chargement de l'icône	Image de l'icône personnalisée affichée sur l'écran de verrouillage pour le profil personnalisé. L'image peut être un fichier GIF, PNG ou JPG de 140 x 140 pixels et ne doit pas dépasser 40 Ko.

Paramètres avancés

Paramètre	Description
Délai de déconnexion du badge (secondes)	Durée après laquelle l'imprimante interprète un passage du badge comme une déconnexion. La valeur par défaut est 2 . Pour désactiver le délai, définissez la valeur sur 0 . Le nombre minimum de secondes est 0 et le nombre maximum est 10 .
Utiliser le domaine sélectionné	Ce paramètre permet d'ajouter le domaine sélectionné lors de l'enregistrement et lorsque les utilisateurs se connectent manuellement. Par exemple, id_utilisateur@domaine La fonction s'applique uniquement si la méthode de connexion pour l'enregistrement de carte et la connexion manuelle est Kerberos, Active Directory ou LDAP+GSSAPI. Pour l'enregistrement de carte, si cette fonction est activée, l'ID de badge enregistrée est au format nomutilisateur@domaine. Pour la connexion manuelle, si cette fonction est activée, le nom d'utilisateur indiqué sur le panneau de commandes de l'imprimante est au format nomutilisateur@domaine. Remarque : Ce paramètre ne s'applique pas lors de la connexion ou de l'enregistrement avec un code PIN.

Paramètre	Description
Activer le signal sonore de connexion réussie	Ce paramètre active un son lorsque le lecteur de badge lit un badge avec succès.
Fréquence du signal sonore	Fréquence sonore du bip de l'imprimante lorsqu'un badge est lu avec succès. La valeur par défaut est 2000 . La fréquence minimum en Hertz est 0 et la fréquence maximum est 65 535 .

Présentation des données de configuration de la version 2 de BadgeAuth pour les imprimantes e-Task 4 et e-Task 3

Paramètres de l'écran de connexion

Les paramètres suivants déterminent comment l'écran de connexion s'affiche pour l'utilisateur :

Paramètre	Description
Transparence de l'arrière-plan	Détermine la transparence de l'arrière-plan de la bannière.
Afficher le texte de connexion	Ce paramètre permet d'afficher un texte de connexion personnalisé. Pour éviter toute redondance, désactivez ce paramètre si le texte est inclus dans l'image de l'écran de connexion.
Texte de l'écran de connexion	Texte affiché sur l'écran de connexion. Si ce paramètre n'est pas configuré, le texte par défaut est utilisé.
Image de l'écran de connexion	Image affichée sur l'écran de connexion. L'image doit être au format GIF de 800 x 320 pixels et ne doit pas dépasser 40 Ko. Si ce paramètre n'est pas spécifié, l'image par défaut sera utilisée.
Méthode de connexion	Détermine comment les utilisateurs peuvent se connecter à l'imprimante. Valeurs possibles <ul style="list-style-type: none"> • Carte seulement • Carte ou connexion manuelle • Connexion manuelle seulement • PIN uniquement • Connexion par badge ou par code PIN • Code PIN ou connexion manuelle • Carte, code PIN ou connexion manuelle Remarque : Si aucun badge n'est disponible, le paramètre Connexion manuelle permet aux utilisateurs de renseigner leurs informations d'identification.
Autoriser copie sans connexion	Ce paramètre permet aux utilisateurs d'exécuter un travail de copie sans s'authentifier. Remarque : Ce paramètre s'applique uniquement aux imprimantes prenant en charge la fonction Copie.
Autoriser télécopie sans connexion	Ce paramètre permet aux utilisateurs d'exécuter un travail de télécopie sans s'authentifier. Remarque : Ce paramètre s'applique uniquement aux imprimantes prenant en charge la fonction Télécopie.
Profil personnalisé	Fonction de l'application ou de l'imprimante à laquelle les utilisateurs peuvent accéder à partir de l'écran de verrouillage. Le nom de l'application est sensible à la casse.
Texte d'icône	Nom personnalisé de l'image qui s'affiche sur l'écran de verrouillage.
Icône	Image affichée sur l'écran de verrouillage. L'image doit être au format GIF de 120 x 75 pixels.

Paramètre	Description
Icône sélectionnée	Image qui s'affiche lorsque vous cliquez sur l'icône sur l'écran de verrouillage. L'image doit être au format GIF de 120 x 75 pixels.
Placement du texte de connexion	Emplacement du texte de connexion. Valeurs possibles <ul style="list-style-type: none"> • Au-dessus de l'icône • En dessous de l'icône
Placement du texte ou de l'icône	Emplacement du texte ou de l'icône. Valeurs possibles <ul style="list-style-type: none"> • Haut • Milieu • Bas

Paramètres d'authentification de l'utilisateur

Paramètre	Description
Validation de carte	Détermine la manière dont les cartes sont validées. Valeurs possibles <ul style="list-style-type: none"> • Néant • LDAP • Service Web • Service d'identification (pour infogérance d'impression sans serveur Lexmark) Remarque : La valeur Aucun permet à tous les utilisateurs dotés d'une carte valide d'utiliser l'imprimante.
Contrôle d'accès d'enregistrement de carte	Détermine le contrôle d'accès utilisé pour l'enregistrement de la carte. Remarque : Sélectionnez Néant pour empêcher tous les utilisateurs d'enregistrer leur badge sur l'imprimante concernée. Pour configurer les contrôles d'accès, procédez comme suit : <ol style="list-style-type: none"> 1 Dans Embedded Web Server, cliquez sur Paramètres ou Configuration. 2 Selon votre modèle d'imprimante, effectuez l'une des opérations suivantes : <ul style="list-style-type: none"> • Cliquez sur Sécurité > Configuration de la sécurité > Contrôles d'accès. • Cliquez sur Sécurité > Modifier les configurations de sécurité > Contrôles d'accès. 3 Cliquez sur Applications de périphérique ou sur Solutions de périphérique, puis définissez les fonctions du modèle de sécurité et du bloc fonctionnel LDAP. 4 Cliquez sur Soumettre. Pour obtenir plus d'informations sur la configuration des contrôles d'accès, reportez-vous au <i>Guide de l'administrateur de l'authentification par carte</i> .
Contrôle d'accès de connexion manuelle	Détermine le contrôle d'accès utilisé en cas de connexion manuelle. La configuration du contrôle d'accès pour cette méthode est identique à celle du contrôle d'accès d'enregistrement de carte. Remarque : La valeur Néant autorise les utilisateurs à se connecter sans badge.
Contrôle d'accès de session	Détermine le contrôle d'accès utilisé pour les données de session d'un utilisateur. Une autre fonction de l'imprimante, Copie par exemple, peut être définie sur le même contrôle d'accès, puis obtenir les informations utilisateur. Sélectionnez le numéro de solution ou d'application correspondant au modèle de sécurité BadgeAuth ou CardAuth défini lors de la création d'un contrôle d'accès.

Paramètre	Description
Contrôle d'accès de connexion administrateur	Détermine le contrôle d'accès utilisé pour authentifier les administrateurs. Remarque : Si l'option Désactivé est sélectionnée, le bouton Connexion administrateur n'apparaîtra pas sur l'écran de verrouillage.

Paramètres avancés

Paramètre	Description
Afficher le message d'introduction d'enregistrement	Ce paramètre invite les utilisateurs à enregistrer leur badge avant de les inviter à saisir leur ID utilisateur. S'il est désactivé, il invite les utilisateurs à saisir leur ID utilisateur automatiquement.
Afficher le message de fin d'enregistrement	Ce paramètre indique aux utilisateurs si l'enregistrement du badge a réussi avant de les rediriger vers l'écran d'accueil de l'imprimante. S'il est désactivé, il redirige automatiquement les utilisateurs vers l'écran d'accueil.
Activer le signal sonore de connexion réussie	Ce paramètre active un son lorsque le lecteur de badge lit un badge avec succès.
Fréquence du signal sonore	Fréquence sonore du bip de l'imprimante lorsqu'un badge est lu avec succès.
Profil de connexion	Profil lancé automatiquement après une connexion réussie.
Utiliser le domaine sélectionné	Ce paramètre permet d'ajouter le domaine sélectionné lors de l'enregistrement et lorsque les utilisateurs se connectent manuellement. Par exemple, id_utilisateur@domaine La fonction s'applique uniquement si la méthode de connexion pour l'enregistrement de carte et la connexion manuelle est Kerberos, Active Directory ou LDAP+GSSAPI. Pour l'enregistrement de carte, si cette fonction est activée, l'ID de badge enregistrée est au format nomutilisateur@domaine. Pour la connexion manuelle, si cette fonction est activée, le nom d'utilisateur indiqué sur le panneau de commandes de l'imprimante est au format nomutilisateur@domaine. Remarque : Ce paramètre ne s'applique pas lors de la connexion ou de l'enregistrement avec un code PIN.

Paramètres du service Web

Si l'option Validation de carte est définie sur Service Web, les éléments suivants sont utilisés pour communiquer avec le serveur Web :

Remarque : Ces paramètres déterminent également la version d'appel du service Web à utiliser pour l'authentification des utilisateurs.

Paramètre	Description
Serveur URL	Adresse du service Web utilisée pour enregistrer et valider l'ID du badge. Utilisez le format suivant : <ul style="list-style-type: none"> • http://LBaddr:9780/mfpauth/services/MFPAuthService • https://LBaddr/mfpauth/services/MFPAuthService Où LBaddr correspond au nom d'hôte ou à l'adresse IP du serveur du module d'équilibrage de charge LDD.

Paramètre	Description
Interface d'enregistrement	<p>Détermine la version d'appel du service Web à utiliser pour l'enregistrement du badge.</p> <p>Valeurs possibles</p> <ul style="list-style-type: none"> • Version 2 • Version 1 <p>La valeur par défaut est Version 1. La version 2 ajoute le suivi à l'adresse IP et au nom d'hôte de l'imprimante utilisée pour enregistrer le badge.</p> <p>Remarque : La version 2 s'applique uniquement à Impression à la demande version 2.3 ou ultérieure.</p>
Interface de recherche	<p>Détermine la version d'appel du service Web à utiliser pour la recherche de badge.</p> <p>Valeurs possibles</p> <ul style="list-style-type: none"> • Version 2 • Version 1 <p>La valeur par défaut est Version 1. La version 2 ajoute le suivi à la dernière fois où le badge a été utilisé et depuis quelle imprimante.</p> <p>Remarque : La version 2 s'applique uniquement à Impression à la demande version 2.3 ou ultérieure.</p>

Paramètres du code PIN

Paramètre	Description
Adresse du serveur Web	<p>Adresse du serveur sur lequel le code PIN est stocké. Utilisez le format suivant :</p> <p>https://LBaddr/api/1.0</p> <p>Où LBaddr correspond au nom d'hôte ou à l'adresse IP du serveur du module d'équilibrage de charge LDD.</p> <p>Remarque : La version 1.0 est utilisée par le serveur LPM pour déterminer si la fonction de code PIN d'authentification par carte est activée.</p>
Longueur minimum du code PIN	<p>Longueur minimum du code PIN requise en vue d'un enregistrement ou d'une mise à jour. La valeur par défaut est 4, mais la plage de valeurs prise en charge s'étend de 4 à 16. Assurez-vous que la valeur est cohérente avec les paramètres du code PIN du portail administrateur LPM.</p>
Message d'erreur indiquant une longueur de code PIN incorrecte	<p>Message d'erreur personnalisé qui s'affiche lorsque le code PIN saisi ne correspond pas aux exigences en matière de longueur lors de l'enregistrement ou de la mise à jour du code PIN. Le nombre minimum de caractères est 0 et le nombre maximum est 256.</p>
Message d'erreur de code PIN incorrect	<p>Message d'erreur personnalisé qui s'affiche lorsqu'un code PIN non valide est entré. Le nombre minimum de caractères est 0 et le nombre maximum est 256.</p>

Paramètres LDAP et Configuration du serveur LDAP

Paramètre	Description
Utiliser le carnet d'adresses	<p>Ce paramètre permet d'utiliser les paramètres LDAP configurés dans le carnet d'adresses. Les paramètres LDAP doivent être spécifiés pour les imprimantes monofonctions.</p>
Adresse du serveur	<p>Nom d'hôte ou adresse IP du serveur LDAP.</p>

Paramètre	Description
Port du serveur	Numéro de port utilisé pour communiquer avec le serveur LDAP. Valeurs courantes possibles <ul style="list-style-type: none"> • 389 (non SSL) • 636 (SSL) • 3268 (catalogue global non SSL) • 3269 (catalogue global SSL)
Utiliser SSL	Ce paramètre permet de communiquer avec SSL.
Base de recherche	Répertoire à partir duquel commence la recherche LDAP.
Nom d'utilisateur de connexion	Nom du compte de service utilisé pour se connecter au serveur LDAP. Si ce paramètre n'est pas spécifié, une connexion anonyme sera exécutée.
Mot de passe de connexion	Mot de passe du compte de service utilisé pour se connecter au serveur LDAP.

Attributs LDAP

Les attributs LDAP suivants doivent être spécifiés :

Paramètre	Description
ID utilisateur	ID utilisateur Windows de l'utilisateur. Pour Active Directory, ce paramètre correspond à samaccountname .
ID Badge	ID du badge de l'utilisateur. Ce paramètre n'est utilisé que si le paramètre Validation de carte est défini sur LDAP.
Informations d'utilisateur	Liste des attributs utilisateur, au format séparé par une virgule. Cette liste est demandée une fois l'utilisateur authentifié.

Paramètres de l'écran d'accueil

Les paramètres suivants déterminent comment BadgeAuth interagit avec l'écran d'accueil de l'imprimante lorsqu'un utilisateur se connecte :

Paramètre	Description
Afficher nom d'utilisateur	Format du nom d'utilisateur. Valeurs possibles <ul style="list-style-type: none"> • Néant : le nom d'utilisateur ne s'affiche pas. • Id utilisateur : l'ID utilisateur associé au badge est affiché. • cn : l'attribut LDAP cn pour l'utilisateur est recherché, puis affiché. • givenName + sn : les attributs LDAP givenName et sn pour l'utilisateur sont recherchés, puis affichés. Ces attributs correspondent généralement au prénom et au nom de l'utilisateur. Remarque : L'attribut LDAP ID utilisateur doit correspondre aux résultats de la recherche de badge.
Format du nom d'utilisateur	Si le paramètre Afficher nom d'utilisateur est défini sur Néant , ce paramètre détermine comment le format du nom d'utilisateur s'affiche dans la fenêtre d'état. Saisissez %u pour le nom d'utilisateur.
Utiliser la déconnexion de l'écran d'accueil	Ce paramètre affiche une icône de déconnexion sur l'écran d'accueil de l'imprimante.

Paramètre	Description
Délai de déconnexion du badge	Durée en secondes après laquelle l'imprimante interprète un passage du badge comme une déconnexion. La valeur par défaut est de 2 secondes.

Configuration de l'application Utilisation du périphérique

L'application eSF Utilisation du périphérique ne nécessite aucune licence. Les éléments suivants illustrent les données de configuration pour Utilisation du périphérique en cas d'utilisation avec Impression à la demande LDD.

Remarques :

- Pour éviter les doublons dans la base de données pour une seule transaction, assurez-vous que les fonctions Utilisation du périphérique et Impression à la demande n'effectuent pas un suivi simultané.
- Les adresses IP des périphériques doivent être ajoutées au groupe client de logiciel SDevice Utilisation pour pouvoir signaler les informations à LPM.

Application eSF et version	Imprimantes prises en charge
Utilisation du périphérique version 1.10	e-Task 5, e-Task 4 et e-Task 3
Utilisation du périphérique version 1.6	<ul style="list-style-type: none"> • e-Task 2 • (Non pris en charge)

Remarque : Pour plus d'informations sur les modèles d'imprimantes pris en charge, reportez-vous à la section « [Modèles d'imprimante pris en charge](#) » à la page 26.

Présentation des données de configuration de l'application Utilisation du périphérique version 1.10 pour les imprimantes e-Task 5, e-Task 4 et e-Task 3

Paramètre	Description
ID du site	ID du site que l'imprimante utilise pour les rapports. Si ce paramètre n'est pas spécifié, le code du site par défaut dans LDD est utilisé.
Type de serveur	Détermine le type de serveur vers lequel les données d'utilisation sont transmises. Valeurs possibles <ul style="list-style-type: none"> • Service Web : service Web générique qui implémente la spécification Service Web de l'application Utilisation du périphérique • LDD : serveur LDD configuré pour recevoir les statistiques d'utilisation de l'imprimante
Serveur URL	Texte affiché sur l'écran de connexion. Si ce paramètre n'est pas configuré, le texte par défaut est utilisé. Ce paramètre désigne l'URL utilisée pour envoyer les données au serveur. Utilisez le format suivant pour la valeur Type de serveur LDD : <ul style="list-style-type: none"> • http://LBaddr:9780 • https://LBaddr Où LBaddr correspond au nom d'hôte ou à l'adresse IP du serveur du module d'équilibrage de charge LDD.

Paramètre	Description
Suivi des copies	<p>S'il est activé, ce paramètre permet de suivre les travaux de copie sur l'imprimante. Nous recommandons cette méthode de suivi des copies lorsque les quotas Impression à la demande ne sont pas utilisés. Si les quotas sont activés, LDD suit les travaux de copie et le paramètre Suivi des copies ne doit pas être activé.</p> <p>Remarque : Durant le flux de travail Copie ou Annulation de copie, les paramètres Suivi des copies et Suivi des copies annulées ne doivent pas être activés en même temps sur une imprimante. L'activation de ces paramètres ensemble donne lieu à des entrées en double dans le PR_STATS rapport.</p>
Suivi des copies annulées	<p>S'il est activé, ce paramètre permet de suivre les travaux de copie annulés sur l'imprimante. Nous recommandons cette méthode pour suivre les copies normales et lorsque les quotas sont activés avec LDD. Seules les pages réellement imprimées sont suivies lorsque vous utilisez ce paramètre. Les travaux de copie annulés sont immédiatement envoyés vers le serveur à des fins de mise à jour des quotas utilisateur en temps réel.</p> <p>Remarque : Durant le flux de travail Copie ou Annulation de copie, les paramètres Suivi des copies et Suivi des copies annulées ne doivent pas être activés en même temps sur une imprimante. L'activation de ces paramètres ensemble donne lieu à des entrées en double dans le PR_STATS rapport.</p>
Suivi email	<p>S'il est activé, ce paramètre permet de suivre les e-mails envoyés depuis l'imprimante. Si Impression à la demande LDD est utilisé, le champ De affiche l'adresse e-mail de l'utilisateur connecté, et le paramètre Suivi email ne doit pas être activé.</p>
Suivi d'envoi de télécopie	<p>S'il est activé, ce paramètre permet de suivre les télécopies envoyées depuis l'imprimante. Nous recommandons cette méthode pour suivre les travaux de télécopie. Si le paramètre Impression à la demande (Télécopie + Profil) est utilisé, le paramètre Suivi d'envoi de télécopie ne doit pas être activé.</p>
Suivi de réception de télécopie	<p>S'il est activé, ce paramètre permet de suivre les télécopies envoyées à l'imprimante.</p>
Suivi FTP	<p>S'il est activé, ce paramètre permet de suivre les numérisations FTP envoyées depuis l'imprimante.</p>
Suivi des impressions	<p>S'il est activé, ce paramètre permet de suivre les travaux d'impression de l'imprimante. Si vous utilisez Impression à la demande LDD, nous vous recommandons cette méthode pour suivre uniquement les travaux d'impression qui ne sont pas envoyés via Impression à la demande. Assurez-vous que le paramètre Ignorer les travaux d'impression depuis est activé.</p>
Ignorer les travaux d'impression depuis	<p>Ce paramètre crée une liste d'adresses IP séparées par des virgules qui ne génère pas de données de suivi d'impression. Si vous utilisez Impression à la demande LDD, nous vous recommandons cette méthode pour éviter les doublons d'entrées de suivi lors de l'envoi de travaux via Impression à la demande. Si le paramètre Suivi des impressions est activé, cette liste doit inclure l'ensemble des adresses de serveurs d'application LDD. Le fait d'inclure des serveurs LDD dans cette liste entraîne des doublons d'entrées de suivi.</p>
Suivi des impressions internes	<p>S'il est activé, ce paramètre permet de suivre les travaux d'impression : confirmations (télécopie et e-mail) et paramètres de menu, par exemple. Le rapport n'inclut pas les travaux d'impression lancés par l'utilisateur.</p>
Suivi d'autres numérisations	<p>S'il est activé, ce paramètre permet de suivre les travaux générant un travail de numérisation. Le rapport inclut toute autre application eSF ou tout autre profil LDD non inclus dans le package Impression à la demande.</p>
Inclure le nom de profil dans les données	<p>S'il est activé, ce paramètre permet de suivre le nom de profil à l'origine du flux de travail ou du travail de numérisation.</p> <p>Remarque : Nous vous recommandons d'activer ce paramètre si nécessaire uniquement.</p>

Options d'envoi de travail pour LDD

Paramètre	Description
ID client	Les informations d'identification du client sont communiquées par le prestataire de service d'identification et utilisées avec l'ID client.
Secret du client	Les informations d'identification du client sont communiquées par le prestataire de service d'identification et utilisées avec le secret client.
Certificat SSL	Certificat utilisé pour garantir la sécurité de la connexion.
Interface d'envoi des tâches	Détermine la version d'appel du service Web à utiliser pour l'envoi des rapports de travaux. La valeur par défaut est Version 1.
Mode d'envoi du rapport	Détermine la façon dont l'application envoie les rapports. Valeurs possibles <ul style="list-style-type: none"> • Envoyer immédiatement • Envoyer par lot • Envoyer par horaire La valeur par défaut est Envoyer immédiatement.
Envoyer par lot : nombre maximum d'enregistrements par lot	Détermine le nombre d'enregistrements suivis que l'application collecte avant d'envoyer les rapports par lot. La valeur par défaut est 100 , mais la plage de valeurs prise en charge s'étend de 1 à 1000 .
Temps d'attente maximum pour former un lot (en minutes)	Délai avant lequel l'application envoie le rapport par lot. La valeur par défaut est 15 , mais la plage de valeurs prise en charge s'étend de 0 à 35,790 . Remarque : La valeur 0 désactive ce paramètre.
Envoyer par lot : délai de renvoi (en secondes)	Délai avant lequel l'application envoie le rapport par lot. Les valeurs par défaut sont 600, 1 200 et 1 800 .
Envoyer par horaire : nombre maximum d'enregistrements par lot	Détermine le nombre d'enregistrements suivis que l'application collecte avant d'envoyer les rapports par programme. La valeur par défaut est 100 , mais la plage de valeurs prise en charge s'étend de 1 à 1000 .
Envoyer par horaire : Délai de renvoi (en secondes)	Délai avant lequel l'application envoie le rapport par horaire. Les valeurs par défaut sont 600, 1 200 et 1 800 .
Intervalle d'envoi du rapport	L'intervalle d'envoi des travaux suivis par lot. Valeurs possibles <ul style="list-style-type: none"> • Minutes • Chaque jour • Chaque semaine La valeur par défaut est Minutes.
Minutes	Détermine à quelle fréquence envoyer les rapports en minutes. La valeur par défaut est 10 , mais la plage de valeurs prise en charge s'étend de 5 à 1440 .
Chaque jour	Détermine à quelle heure de la journée envoyer les rapports. Utilisez le format de temps (NTR :MM). Pour ajouter des heures distinctes, utilisez des virgules.
Jour de la semaine	Détermine quel jour de la semaine envoyer les rapports. La valeur par défaut est Dimanche.
Heure de la journée (au format 24 heures)	Détermine à quelle heure du jour de la semaine sélectionné envoyer les rapports. Utilisez le format de temps (NTR :MM). Pour ajouter des heures distinctes, utilisez des virgules.

Utilisation de Microsoft SQL Server pour la base de données Impression à la demande

Les tables de base de données Impression à la demande dans Microsoft SQL Server sont créées automatiquement pendant l'installation. Lors de l'installation, spécifiez les informations du serveur de base de données Microsoft SQL Server sur l'écran de la base de données. Ce processus remplit automatiquement les informations correctes dans le fichier **database.properties**. Le répertoire du fichier database.properties contient une copie de sauvegarde du fichier database_mssql.properties. Le fichier **database_mssql.properties** contient des noms de variables pouvant faire office de modèles lors du formatage du fichier database.properties pour Microsoft SQL Server. Si vous modifiez le fichier database_mssql.properties pour l'utiliser, renommez-le **database.properties**.

Remarques :

- Seul le fichier database.properties est utilisé avec la solution.
- Avant d'enregistrer le fichier database.properties, stoppez le service Lexmark Solutions Application Server.

Si vous passez de Firebird à Microsoft SQL Server après l'installation, créez manuellement la base de données Impression à la demande dans Microsoft SQL Server. Supprimez tous les fichiers de sauvegarde, puis exécutez le programme d'installation de LPM. Spécifiez les informations de la base de données Microsoft SQL Server sur l'écran de la base de données.

Remarque : Les données LPM ne sont pas transférées vers la nouvelle base de données Microsoft SQL Server.

Versions Microsoft SQL Server prises en charge

- Microsoft SQL Server 2022
- Microsoft SQL Server 2019
- Microsoft SQL Server 2017
- Microsoft SQL Server 2016
- Microsoft SQL Server 2014

Avant d'installer Microsoft SQL Server 2014 ou 2012, ajoutez les éléments suivants depuis Server Manager :

- Fonctionnalités .Net Framework 3.5 pour Microsoft Server 2012
- Fonctionnalités .Net Framework 3.5.1 pour Microsoft Server 2008

Création de la base de données Impression à la demande pour Microsoft SQL Server

Remarque : Le programme d'installation de LPM version 2.4 ou ultérieure crée automatiquement les tables Impression à la demande pendant l'installation.

- 1 Dans Management Studio, connectez-vous au serveur de base de données en tant que propriétaire de cette dernière.
- 2 Cliquez avec le bouton droit de la souris sur le nœud de la base de données, puis cliquez sur **Nouvelle base de données**.

- 3 Attribuez un nom descriptif à la base de données.
- 4 Cliquez sur **OK**.

Ajout de la norme Unicode aux tables Impression à la demande

- 1 Sur votre ordinateur, mettez à jour les tables Impression à la demande. Par exemple, `%ProgramFiles%\Lexmark\Solutions\lpm\ms-sql-script\migrate-ascii-column-data-to-unicode.sql`.

Remarques :

- Des erreurs liées à la table MP_PRINTERS peuvent survenir si celle-ci n'existe pas. Si vous n'utilisez pas Email Watcher avec les surnoms de l'imprimante, mettez en commentaire les lignes appropriées dans le script.
 - Si vous utilisez Impression à la demande version 2.3.15 ou ultérieure, des erreurs liées à la table `dbo.SCHEMA_ELEMENTS` peuvent survenir lors de l'exécution du script sur Impression à la demande version 2.3.14. Si vous utilisez Impression à la demande version 2.3.14, mettez en commentaire les lignes appropriées dans le script.
- 2 Dans Management Studio, connectez-vous au serveur de base de données en tant que propriétaire de cette dernière.
 - 3 Cliquez avec le bouton droit de la souris sur la base de données Impression à la demande, puis cliquez sur **Nouvelle demande**.
 - 4 Dans la fenêtre Nouvelle demande, collez le contenu du fichier `migrate-ascii-column-data-to-unicode.sql`.
 - 5 Assurez-vous que la base de données Impression à la demande est sélectionnée, puis cliquez sur **Exécuter**.

Le type de données `varchar` est désormais remplacé par `nvarchar` dans toutes les tables Impression à la demande, comme PR_JOBS.

Mise à jour du fichier `database.properties` pour les instances par défaut de Microsoft SQL Server

Pendant l'installation, la version 2.4 ou ultérieure de LPM crée des chaînes de connexion dans les fichiers de propriétés. Créez manuellement la base de données Impression à la demande dans Microsoft SQL Server, puis exécutez le programme d'installation autonome de LPM. Ce processus remplit les informations correctes dans le fichier `database.properties`, puis crée automatiquement les tables Impression à la demande dans Microsoft SQL Server.

- 1 Définissez le serveur d'application hors ligne dans Lexmark Management Console.
- 2 Depuis le serveur d'application, accédez au dossier `<install_path>\apps\printrelease\WEB-INF\classes`, où `<install_path>` correspond au chemin d'installation de LPM.
- 3 Remplacez le nom `database.properties` par `database_backup.properties`.
- 4 A l'aide d'un éditeur de texte, ouvrez le fichier `database_mssql.properties`.

- 5 Procédez comme suit :
 - a Recherchez `${SQLSERVER}`, puis remplacez toutes les instances par l'adresse réseau de Microsoft SQL Server.
 - b Recherchez `${SQLDB}`, puis remplacez toutes les instances par le nom de la base de données Microsoft SQL Server qui contient les tables de la base de données Impression à la demande.
 - c Recherchez `${SQLUSER}`, puis remplacez toutes les instances par l'utilisateur nommé de Microsoft SQL Server disposant d'un accès en lecture-écriture-suppression aux tables de la base de données Impression à la demande.
 - d Recherchez `${SQLPW}`, puis remplacez toutes les instances par le mot de passe de l'utilisateur nommé de Microsoft SQL Server.
- 6 Nommez le fichier `database.properties`.
- 7 Enregistrez le fichier.
- 8 Redémarrez le service Lexmark Solutions Application Server.
- 9 Une fois le processus Lexmark Solutions Application Server (tomcat7.exe) entièrement initialisé, mettez le serveur en ligne.
- 10 Répétez ce processus pour l'ensemble des serveurs d'application.

Remarque : Si seuls des sous-ensembles des tables Impression à la demande sont stockés dans Microsoft SQL Server, copiez les sections du fichier `database_mssql.properties` vers le fichier `database.properties`. Par exemple, si dans Microsoft SQL Server, seules les données de statistiques Impression à la demande sont nécessaires, copiez la section `database.STATS` depuis le fichier `database_mssql.properties`. Dans le fichier `database.properties`, remplacez les mêmes informations.

Mise à jour des sources de données pour plusieurs bases de données

Les modifications apportées au fichier `database.properties` nécessitent des mises à jour dans le serveur d'application du portail LPM. Le portail LPM est configuré par défaut avec des sources de données appelées sources de données par défaut et secondaire. Les informations de la base de données contenues dans la source de données varient selon la configuration de LPM. Par exemple, en cas d'installation dans une configuration non sans serveur, LPM pointe les sources de données par défaut et secondaire vers la même base de données. Dans le cas d'une configuration sans serveur, la source de données par défaut pointe vers la base de données LPM Microsoft SQL Server, et la source de données secondaire vers la base de données LDD Firebird.

- 1 Définissez le serveur d'application hors ligne dans Lexmark Management Console.
- 2 Depuis le serveur d'application, accédez au dossier `<install_path>\apps\lpm\WEB-INF\classes`, où `<install_path>` correspond au dossier d'installation de LPM.
- 3 A l'aide d'un éditeur de texte, ouvrez le fichier `database-production-config.properties`.
- 4 Mettez à jour les informations de la base de données pointées par la source de données par défaut ou secondaire.

Exemple de code

```
dataSource.url = jdbc:sqlserver://<ip address>;databasename=LMPremise;?lc_ctype=UTF-8
dataSource.driverClassName = com.microsoft.sqlserver.jdbc.SQLServerDriver
dataSource.dialect = org.hibernate.dialect.SQLServer2008Dialect
dataSource.username = lpadmin
dataSource.password = tiger123
dataSource.properties.validationQuery = select 1
dataSource.pooled = true
dataSource.properties.maxActive = 15
dataSource.properties.maxIdle
```

```

= 1 dataSource.properties.minIdle = 1 dataSource.properties.minEvictableIdleTimeMillis=5000
dataSource.properties.timeBetweenEvictionRunsMillis=60000
dataSource.properties.testOnBorrow=true dataSource.properties.testWhileIdle=true
dataSource.properties.testOnReturn=true dataSource.removeAbandoned=true
dataSource.removeAbandonedTimeout=180000 dataSource_secondary.url = jdbc:firebirdsql://<ip
address>/3050:SOLUTIONINFO?lc_ctype=UTF-8 dataSource_secondary.driverClassName =
org.firebirdsql.jdbc.FBDriver dataSource_secondary.dialect =
org.hibernate.dialect.FirebirdDialect dataSource_secondary.username = framework
dataSource_secondary.password = ENC (mna6C4NkloGNVSx4ry08RA==)
dataSource_secondary.properties.validationQuery = select 1 from RDB$DATABASE
dataSource_secondary.pooled = true dataSource_secondary.properties.maxActive = 15
dataSource_secondary.properties.maxIdle = 1 dataSource_secondary.properties.minIdle = 1
dataSource_secondary.properties.minEvictableIdleTimeMillis=5000
dataSource_secondary.properties.timeBetweenEvictionRunsMillis=60000
dataSource_secondary.properties.testOnBorrow=true
dataSource_secondary.properties.testWhileIdle=true
dataSource_secondary.properties.testOnReturn=true dataSource_secondary.removeAbandoned=true
dataSource_secondary.removeAbandonedTimeout=180000

```

5 Pour ajouter une autre source de données, procédez comme suit :

- a** Copiez la source de données secondaire.
- b** Remplacez **secondary** (secondaire) par **tertiary** (tertiaire) ou tout autre suffixe approprié et unique.
- c** Mettez à jour les informations de la base de données relatives à la source de données ajoutée.
- d** Ajoutez le codec de cryptage du mot de passe pour la source de données ajoutée.

Exemple de code

```

dataSource_tertiary.url = jdbc:firebirdsql://<ip address>/3050:SOLUTIONINFO?lc_ctype=UTF-8
dataSource_tertiary.driverClassName = org.firebirdsql.jdbc.FBDriver
dataSource_tertiary.dialect = org.hibernate.dialect.FirebirdDialect
dataSource_tertiary.username = framework dataSource_tertiary.password = ENC
(mna6C4NkloGNVSx4ry08RA==) dataSource_tertiary.properties.validationQuery = select 1 from RDB
$DATABASE dataSource_tertiary.pooled = true dataSource_tertiary.properties.maxActive = 15
dataSource_tertiary.properties.maxIdle = 1 dataSource_tertiary.properties.minIdle = 1
dataSource_tertiary.properties.minEvictableIdleTimeMillis=5000
dataSource_tertiary.properties.timeBetweenEvictionRunsMillis=60000
dataSource_tertiary.properties.testOnBorrow=true
dataSource_tertiary.properties.testWhileIdle=true
dataSource_tertiary.properties.testOnReturn=true dataSource_tertiary.removeAbandoned=true
dataSource_tertiary.removeAbandonedTimeout=180000
dataSource_tertiary.passwordEncryptionCodec=com.lexmark.utils.PBEWithMD5AndDESCCodec

```

6 Si une nouvelle source de données est ajoutée, depuis le serveur d'application, accédez au dossier `<install_path>\apps\lpm\WEB-INF\classes`, où `<install_path>` correspond au dossier d'installation de LPM.

7 A l'aide d'un éditeur de texte, ouvrez le fichier `app-production-config.properties`.

8 Mettez à jour les informations de la base de données devant pointer vers la source de données tertiaire.

Exemple de code

```

datasource.webapp = secondary datasource.badge = DEFAULT datasource.pin = tertiary
datasource.stats = DEFAULT datasource.printernicknames = secondary
datasource.printrackdevices = DEFAULT

```

9 Assurez-vous que les mises à jour sur le portail LPM sont identiques aux valeurs du fichier `database.properties`.

10 Enregistrez le fichier.

11 Redémarrez le service Lexmark Solutions Application Server.

Utilisation des instances nommées de Microsoft SQL Server

Si vous utilisez une instance nommée de Microsoft SQL Server pour la base de données Impression à la demande, ajoutez le paramètre **instanceName** aux propriétés suivantes :

- **connect**
- **dataSource**

Par exemple, la section STATS doit être mise à jour comme suit :

```
database.STATS.connect=jdbc:sqlserver://network.address.of.mssqlserver;databaseName=CustomerPrDatabaseName;instanceName=nameOfCustomerMSSQLInstance;
```

```
database.STATS.dataSource=network.address.of.mssqlserver;databaseName=CustomerPrDatabaseName;instanceName= nameOfCustomerMSSQLInstance;
```

Utilisation de Microsoft SQL Server pour la table Badge Impression à la demande

Si vous souhaitez utiliser Microsoft SQL Server pour la table Badge Impression à la demande, mettez à jour le fichier `database.properties` mfpauth afin d'identifier Microsoft SQL Server.

- 1 Créez manuellement la base de données Impression à la demande dans Microsoft SQL Server. Pour plus d'informations, reportez-vous à la section [« Création de la base de données Impression à la demande pour Microsoft SQL Server » à la page 200](#).
- 2 Exécutez le programme d'installation autonome de LPM.
- 3 A l'aide d'un éditeur de texte, ouvrez le fichier **database.properties**.
- 4 Procédez comme suit :
 - a Si un nom personnalisé est utilisé à la place du nom de colonne par défaut, USERID, définissez **database.BADGE.colUserId** sur le nom de la colonne ID utilisateur.
 - b Si un nom personnalisé est utilisé à la place du nom de colonne par défaut, BADGEID, définissez **database.BADGE.colBadgeId** sur le nom de la colonne ID de badge.
- 5 Enregistrez le fichier.
- 6 Redémarrez le service Lexmark Solutions Application Server.
- 7 Une fois le processus Lexmark Solutions Application Server (tomcat7.exe) entièrement initialisé, mettez le serveur en ligne.
- 8 Répétez ce processus pour l'ensemble des serveurs d'application.

Configuration de la file d'attente d'impression sur un serveur d'impression en cluster

Remarque : Avant de commencer, assurez-vous que la ressource de cluster de spouleur d'impression est installée.

- 1 Sur votre ordinateur, connectez le nœud passif du cluster, puis installez le logiciel de surveillance des ports LDD.

Remarque : Pour plus d'informations sur l'installation du logiciel de surveillance des ports LDD, reportez-vous à la section [« Installation du logiciel de surveillance des ports LDD » à la page 49](#).

- 2 Ajoutez LDD Client Service au groupe de clusters de spouleur d'impression.

Remarque : Pour plus d'informations sur l'ajout de LDD Client Service, reportez-vous à la section [« Ajout de LDD Client Service » à la page 52](#).

- 3 Dans la fenêtre Outils d'administration Windows, ouvrez la console Infogérance d'impression.

- 4 Cliquez avec le bouton droit de la souris sur le nœud des serveurs d'impression, puis sélectionnez **Ajouter/Supprimer des serveurs**.

- 5 Saisissez l'adresse réseau du groupe de clusters de spouleur d'impression.

- 6 Cliquez sur **Ajouter à la liste > OK**.

- 7 Configurez la file d'attente d'impression. Pour plus d'informations, reportez-vous à la section [« Configuration de la file d'attente d'impression » à la page 50](#).

Installation des rapports Impression à la demande

Si nécessaire, LPM dispose de rapports Jasper prédéfinis pouvant être installés. Les fichiers de rapports à installer varient en fonction du support de stockage des données client, à savoir Firebird ou Microsoft SQL Server.

Configuration de Microsoft SQL Server pour la prise en charge de base de données

Si vous utilisez Microsoft SQL Server pour stocker les données d'utilisation Impression à la demande, procédez comme suit avant d'installer les rapports :

- 1 Depuis Lexmark Management Console, cliquez sur l'onglet **Services**.

- 2 Dans la section Services, sélectionnez **Rapports**.

- 3 Indiquez les éléments suivants :

- **Pilote de la base de données :** si vous utilisez Microsoft SQL Server, saisissez `com.microsoft.sqlserver.jdbc.SQLServerDriver`.
- **URL de la base de données :** saisissez `jdbc:sqlserver://<IPAddress>:1433;databaseName=PRINTRELEASE;encrypt=false`, où *IPAddress* correspond à l'adresse IP de Microsoft SQL Server.

Remarque : Si la sécurité intégrée est utilisée, ajoutez `;integratedSecurity=true;` dans l'URL.

- **Nom d'utilisateur de la base de données externe** : nom d'utilisateur du compte de service LDD avec accès en lecture et en écriture à Microsoft SQL Server.

Remarque : Si la sécurité intégrée est utilisée, ce paramètre est facultatif.

- **Mot de passe de la base de données externe** : mot de passe du compte de service LDD avec accès en lecture et en écriture à Microsoft SQL Server.

Remarque : Si la sécurité intégrée est utilisée, ce paramètre est facultatif.

4 Cliquez sur **Appliquer**.

Configuration des rapports disponibles

- 1 Dans Lexmark Management Console, cliquez sur l'onglet **Système**.
- 2 Dans la section Système, sélectionnez **Rapports**.
- 3 Sélectionnez un rapport, puis cliquez sur .
- 4 Si vous utilisez une base de données Microsoft SQL Server, définissez Source de données sur **[EXTERNAL]**.
- 5 Spécifiez les informations de la base de données.
- 6 Cliquez sur **Enregistrer**.

Installation des rapports

- 1 Extrayez le contenu du package d'installation Rapports Impression à la demande sur le serveur LDD.
- 2 Dans Lexmark Management Console, cliquez sur l'onglet **Système**.
- 3 Dans la section Système, sélectionnez **Rapports**.
- 4 Cliquez sur **Charger les fichiers de rapports**.
- 5 Accédez aux rapports extraits, puis sélectionnez les fichiers requis.
- 6 Cliquez sur **Charger**.
- 7 Dans la section Système, assurez-vous que l'option **Rapports** est sélectionnée, puis cliquez sur .
- 8 Effectuez l'une des opérations suivantes :
 - Si vous utilisez une base de données Microsoft SQL Server, définissez Source de données sur **[EXTERNAL]**.
 - Si vous utilisez la base de données par défaut, définissez Source de données sur **SOLUTIONINFO**.
- 9 Sélectionnez un fichier jasper **PR_**.
- 10 Saisissez un nom de rapport descriptif.
- 11 Cliquez sur **Enregistrer**.
- 12 Si nécessaire, répétez les étapes 8 à 11 pour tous les autres fichiers jasper **PR_**.

Envoi de travaux depuis un ordinateur Mac

Avant de commencer, assurez-vous qu'un serveur LDD équipé de la solution Impression à la demande est installé et fonctionne correctement. Une imprimante partagée doit être connectée à la solution Impression à la demande LDD.

Vous pouvez envoyer des travaux à l'aide du partage d'imprimante LPD ou du partage Samba.

Configuration du partage d'imprimante LPD

Cette méthode permet de partager une imprimante sur le serveur. L'ordinateur Mac client peut ensuite imprimer dessus à l'aide du protocole LPD (Line Printer Daemon).

Configuration du serveur

- 1 Sur votre ordinateur, partagez une imprimante.

Remarque : Nous vous recommandons de créer un nom de partage contenant un seul mot, par exemple **PrintRelease**.

- 2 Dans la fenêtre Outils d'administration Windows, ouvrez la console Server Manager, puis cliquez sur **Rôles > Ajouter des rôles > Services d'impression et de documents**.
- 3 Dans la fenêtre Ajouter des rôles, cliquez sur **Services de rôles > Rôle de service LPD**.

Configuration LDD

- 1 Depuis Lexmark Management Console, cliquez sur l'onglet **Solutions**.
- 2 Dans la section Solutions, sélectionnez **PrintReleasev2**.
- 3 Dans la section Tâches, sélectionnez **Configuration**.
- 4 Dans le menu Activer l'impression à partir d'Unix/Novell, sélectionnez **Oui**.

Configuration du client

- 1 Sur l'ordinateur Mac client, ouvrez la fenêtre Préférences système, puis cliquez sur **Imprimer et numériser**.
- 2 Cliquez sur **+**.
- 3 Cliquez sur **IP**, puis saisissez l'adresse IP du serveur.
- 4 Dans le menu Protocole, sélectionnez **Line Printer Daemon – LPD**.
- 5 Dans le champ File d'attente, saisissez le nom de partage de l'imprimante.
- 6 Dans le menu Utilisation, sélectionnez **Sélectionner le logiciel de l'imprimante**.
- 7 Dans le champ Filtre, saisissez **Lexmark**, puis sélectionnez l'une des options suivantes :
 - **Imprimante laser couleur générique Lexmark**
 - **Imprimante laser noir et blanc générique Lexmark**
- 8 Cliquez sur **Ajouter > OK**.

Configuration du partage Samba

Cette méthode partage une imprimante sur le serveur, puis l'ordinateur Mac client se connecte à l'imprimante partagée en tant que partage Samba.

1 Dans le serveur Windows, partagez une imprimante.

Remarque : Nous vous recommandons de créer un nom de partage contenant un seul mot, par exemple **PrintRelease**.

2 Si le partage d'imprimante LPM ne se trouve pas dans un domaine, procédez comme suit :

- Activez l'accès Invité. Accédez au panneau de commandes, puis cliquez sur **Ajouter ou supprimer des comptes utilisateur > Invité > Activer le compte invité**.
- Ajoutez un compte utilisateur standard avec un mot de passe.

Remarque : Assurez-vous que le nom d'utilisateur correspond à celui de l'ordinateur Mac.

3 Sur l'ordinateur Mac client, ouvrez la fenêtre Préférences système, puis cliquez sur **Imprimer et numériser**.

4 Cliquez sur .

5 Appuyez sur la touche Ctrl, cliquez sur la barre d'outils de la fenêtre, puis sur **Personnaliser la barre d'outils**.

6 Faites glisser  vers la barre d'outils, puis cliquez sur **Terminé**.

7 Cliquez sur  > **Type > Imprimante Windows via des spools**.

8 Saisissez l'URL smb:// avec une adresse IP ou un nom de serveur et le nom de partage de l'imprimante. Par exemple, **smb://10.1.2.3/PrintReleaseShareName**.

9 Dans le menu Utilisation, sélectionnez **Sélectionner le logiciel de l'imprimante**.

10 Dans le champ Filtre, saisissez **Lexmark**, puis sélectionnez l'une des options suivantes :

- **Imprimante laser couleur générique Lexmark**
- **Imprimante laser noir et blanc générique Lexmark**

11 Cliquez sur **Ajouter > OK**.

Remarque : Si vous imprimez depuis un ordinateur Mac, sélectionnez l'imprimante créée, puis renseignez vos informations d'identification lorsque vous y êtes invité.

Configuration de l'impression à la demande sans serveur

Installation de la solution d'impression à la demande sans serveur Lexmark

Remarque : Avant de commencer, assurez-vous que la solution d'infogérance d'impression Lexmark version 2.7 ou ultérieure est installée.

1 Depuis Lexmark Management Console, cliquez sur l'onglet **Solutions**.

2 Dans la section Solutions, cliquez sur **Toutes les solutions**.

3 Cliquez sur **Installer/Mettre à niveau**.

4 Accédez à l'application Impression à la demande sans serveur.

5 Cliquez sur **Charger**.

Configuration de l'enregistrement client sans serveur

Présentation des paramètres de configuration sans serveur

Remarques :

- le fichier de configuration est sensible à la casse.
- Modifiez uniquement les éléments qui sont applicables à votre configuration.

Paramètres du suivi des travaux supprimés

Ce paramètre suit les travaux d'impression non imprimés qui sont supprimés.

Paramètres du suivi des travaux supprimés

Paramètre	Description
<TrackDeletedJob>	Ce paramètre permet de suivre les travaux d'impression supprimés. La valeur par défaut est false .
<SendImmediately>	Ce paramètre permet de soumettre les données après chaque collecte de données. Sinon, les données sont soumises par intervalles. La valeur par défaut est true .
<IntervalMode>	La valeur par défaut est Minutes . Les autres modes sont Hourly , Daily et Weekly . Le mode Hourly définit automatiquement l'intervalle sur 60 minutes.

Paramètre	Description
<Minutes>	La valeur doit être égale ou supérieure à 1.
<Daily>	La valeur doit être en heures au format HHMM. L'intervalle a lieu chaque jour en fonction de l'heure définie.
<Weekly>	Les valeurs doivent être en jours et en heures. Les valeurs de la variable <Day> indiquent la représentation numérique des jours de la semaine, où 1 correspond à dimanche et 7 à samedi. La valeur de la variable <Hour> doit être au format HHMM.

Paramètre	Description
<ServerIP>	Adresse IP du serveur Lexmark Print Management (LPM).
<ServerPort>	Numéro du port du serveur LPM. Le numéro de port par défaut est 9743.
<ServerSSL>	Ce paramètre permet la communication avec le serveur à l'aide d'une connexion SSL ou non SSL. La valeur par défaut est true . Si <ServerPort> est défini sur 9780 , la valeur de <ServerSSL> doit être définie sur false .

Paramètre	Description
<SiteName>	Nom du site d'où le travail d'impression a été soumis.

Configuration du client d'infogérance d'impression Lexmark

Impression à la demande sans serveur

- 1 Sur votre ordinateur, accédez au dossier **C:\ProgramData\LPMC**.
- 2 A l'aide d'un éditeur de texte, ouvrez le fichier **configuration.xml**.
- 3 Si nécessaire, définissez **LoggingEnabled** sur **true**.
- 4 Dans la section **ServerSettings**, procédez comme suit :
 - Définissez **ServerIP** sur l'adresse IP du serveur LPM.
 - Définissez **ServerPort** sur **443** pour les connexions SSL ou sur **9780** pour les connexions non SSL.
 - Définissez **ServerSSL** sur **true** pour les connexions SSL ou sur **false** pour les connexions non SSL.
- 5 Dans la section **IDPServerSettings**, procédez comme suit :
 - Définissez **ServerIP** sur l'adresse IP du serveur du fournisseur d'identité (IDP), puis ajoutez **/idm**.
 - Définissez **ServerPort** sur **443** pour les connexions SSL ou sur **9780** pour les connexions non SSL.
 - Définissez **ServerSSL** sur **true** pour les connexions SSL ou sur **false** pour les connexions non SSL.

Impression à la demande du serveur

- 1 Sur votre ordinateur, accédez au dossier **C:\ProgramData\LPMC**.
- 2 A l'aide d'un éditeur de texte, ouvrez le fichier **configuration.xml**.
- 3 Si nécessaire, définissez **LoggingEnabled** sur **true**.
- 4 Dans la section **ServerSettings**, procédez comme suit :
 - Définissez **ServerIP** sur l'adresse IP du serveur d'impression à la demande. La valeur par défaut est **lsp.lexmark.com/Lexmark**.
 - Définissez **ServerPort** sur **443** pour les connexions SSL ou sur **80** pour les connexions non SSL.
 - Définissez **ServerSSL** sur **true** pour les connexions SSL ou sur **false** pour les connexions non SSL.
- 5 Dans la section **IDPServerSettings**, procédez comme suit :
 - Définissez **ServerIP** sur l'adresse IP du serveur d'impression à la demande. La valeur par défaut est **idp.iss.lexmark.com**.
 - Définissez **ServerPort** sur **443** pour les connexions SSL ou sur **80** pour les connexions non SSL.
 - Définissez **ServerSSL** sur **true** pour les connexions SSL ou sur **false** pour les connexions non SSL.
- 6 Dans la section **IDPServerSettings**, définissez **ServerPort** sur **443**.

Remarque : Assurez-vous que l'utilisateur dispose de droits d'administration avant de se connecter à la file d'attente d'impression LDD ou de soumettre des travaux d'impression.

Configuration de l'application Authentification par carte

- 1 Accédez à la page de configuration de l'application à partir d'Embedded Web Server.
- 2 Dans la section Authentification de l'utilisateur, définissez l'option Validation de carte sur **Service d'identification**.
- 3 Dans la section Paramètres de service d'identification, définissez l'adresse du fournisseur de services d'identification sur **https://serverIP/idm**, où **serverIP** correspond à l'adresse IP du serveur LPM.

- 4 Si le serveur LPM est configuré avec SSL, définissez l'adresse du fournisseur de services de badge sur l'une des valeurs suivantes :
 - **https://serverIP/lpm**
 - **https://serverIP:9780/lpm**
 Où **serverIP** correspond à l'adresse IP du serveur LPM.
- 5 Définissez ID du client sur **esf-cardauth-app**.

Remarque : Vous pouvez mettre à jour l'ID du client.
- 6 Définissez le Secret du client par la valeur qui se trouve dans le fichier **<install-Dir>\Lexmark\Solutions\apps\idm\WEB-INF\classes\idm-production-config.properties**, où **<install-Dir>** correspond au dossier d'installation de LDD.

Remarque : Vous pouvez modifier le secret du client.
- 7 Définissez Enregistrement de la carte sur **Service d'identification**.
- 8 Définissez Connexion manuelle sur **Service d'identification**.
- 9 Cliquez sur **Enregistrer**.

Configuration de l'application Impression à la demande

- 1 Accédez à la page de configuration de l'application à partir d'Embedded Web Server.
- 2 Dans la section Paramètres du serveur Web sans serveur, définissez Adresse du serveur sur **https://serverIP/lpm/api/2.0**, où **serverIP** correspond à l'adresse IP du serveur LPM.
- 3 Définissez le numéro du port SSL sur **9443**.
- 4 Définissez le numéro du port HTTP sur **9780**.
- 5 Définissez le mode de sécurité sur **Auto**.
- 6 Cliquez sur **Enregistrer**.

Configuration des paramètres des applications eSF pour la solution Impression à la demande

Présentation des données de configuration de CardAuth pour les imprimantes e-Task 5

Paramètres d'authentification de l'utilisateur

Paramètre	Description
Validation de carte	Détermine la manière dont les cartes sont validées. Valeur requise Service d'identification

Paramètre	Description
Enregistrement de la carte	<p>Méthode de connexion pour l'enregistrement avec des cartes.</p> <p>Valeur requise Service d'identification</p> <p>Remarque : Le fait de sélectionner Désactivé empêche tous les utilisateurs d'enregistrer leur badge sur l'imprimante concernée.</p>
Connexion manuelle	<p>Méthode de connexion manuelle.</p> <p>Valeur requise Service d'identification</p> <p>Remarque : Le fait de sélectionner Désactivé empêche tous les utilisateurs de se connecter sans badge.</p>

Paramètres Service d'identification

Paramètre	Description
Adresse du fournisseur de services d'identification	<p>URL du fournisseur de services d'identification. Utilisez le format suivant :</p> <ul style="list-style-type: none"> • http://IPaddress:9780/idm • http://IPaddress/idm <p>Où IPaddress correspond à l'adresse IP du fournisseur de services d'identification.</p>
Adresse du fournisseur de services liés aux badges	<p>URL du fournisseur de services liés aux badges. Utilisez le format suivant :</p> <ul style="list-style-type: none"> • http://IPaddress:9780/lpm • http://IPaddress/lpm <p>Où IPaddress correspond à l'adresse IP du fournisseur de services liés aux badges.</p>
ID du client	<p>Informations d'identification du client fournies par le fournisseur de services d'identification et utilisées avec le secret du client.</p> <p>Valeur requise esf-cardauth-app</p>
Secret du client	<p>Informations d'identification du client fournies par le fournisseur de services d'identification et utilisées avec l'ID du client.</p> <p>Définissez le Secret du client par la valeur qui se trouve dans le fichier <code><install-Dir>\Lexmark\Solutions\apps\idm\WEB-INF\classes\idm-production-config.properties</code>, où <code><install-Dir></code> correspond au dossier d'installation de LDD.</p> <p>Pour renforcer la sécurité, mettez à jour le secret du client. Assurez-vous que les valeurs correspondent aux entrées définies dans le fichier <code>idm-production-config.properties</code>.</p>

Présentation des données de configuration de BadgeAuth pour les imprimantes e-Task 4 et e-Task 3

Remarque : Pour vérifier que les travaux d'impression figurent dans la file d'attente d'impression, saisissez l'ID utilisateur en minuscules lorsque vous enregistrez un utilisateur.

Paramètres d'authentification de l'utilisateur

Paramètre	Description
Validation de carte	Détermine la manière dont les cartes sont validées. Valeur requise Service d'identification
Contrôle d'accès d'enregistrement de carte	Détermine le contrôle d'accès utilisé pour l'enregistrement de la carte. Valeur requise Service d'identification Remarque : La valeur Aucun empêche tous les utilisateurs d'enregistrer leur badge sur l'imprimante concernée. Pour configurer les contrôles d'accès, procédez comme suit : 1 Dans Embedded Web Server, cliquez sur Paramètres ou Configuration . 2 Selon votre modèle d'imprimante, effectuez l'une des opérations suivantes : <ul style="list-style-type: none"> • Cliquez sur Sécurité > Configuration de la sécurité > Contrôles d'accès. • Cliquez sur Sécurité > Modifier les configurations de sécurité > Contrôles d'accès. 3 Cliquez sur Applications du périphérique ou sur Solutions du périphérique , puis définissez les fonctions du modèle de sécurité et du bloc fonctionnel LDAP. 4 Cliquez sur Envoyer . Pour obtenir plus d'informations sur la configuration des contrôles d'accès, reportez-vous au <i>Guide de l'administrateur de l'authentification par carte</i> .
Contrôle d'accès de connexion manuelle	Détermine le contrôle d'accès utilisé en cas de connexion manuelle. La configuration du contrôle d'accès pour cette méthode est identique à celle du contrôle d'accès d'enregistrement de carte. Valeur requise Service d'identification Remarque : Le fait de sélectionner Aucun empêche tous les utilisateurs de se connecter sans badge.
Contrôle d'accès de session	Détermine le contrôle d'accès utilisé pour les données de session d'un utilisateur. Une autre fonction de l'imprimante, Copie par exemple, peut être définie sur le même contrôle d'accès, puis obtenir les informations utilisateur. Sélectionnez le numéro de solution ou d'application correspondant au modèle de sécurité BadgeAuth ou CardAuth défini lors de la création d'un contrôle d'accès. Valeur requise Service d'identification

Paramètres Service d'identification

Paramètre	Description
Adresse du fournisseur de services d'identification	URL du fournisseur de services d'identification. Utilisez le format suivant : <ul style="list-style-type: none"> • http://IPaddress:9780/idm • http://IPaddress/idm Où IPaddress correspond à l'adresse IP du fournisseur de services d'identification.
Adresse du fournisseur de services liés aux badges	URL du fournisseur de services liés aux badges. Utilisez le format suivant : <ul style="list-style-type: none"> • http://IPaddress:9780/lpm • http://IPaddress/lpm Où IPaddress correspond à l'adresse IP du fournisseur de services liés aux badges.

Paramètre	Description
ID du client	Informations d'identification du client fournies par le fournisseur de services d'identification et utilisées avec le secret du client. Valeur requise esf-cardauth-app
Secret du client	Informations d'identification du client fournies par le fournisseur de services d'identification et utilisées avec l'ID du client. Définissez le Secret du client par la valeur qui se trouve dans le fichier <i><install-Dir>\Lexmark\Solutions\apps\idm\WEB-INF\classes\idm-production-config.properties</i> , où <i><install-Dir></i> correspond au dossier d'installation de LDD. Pour renforcer la sécurité, mettez à jour le secret du client. Assurez-vous que les valeurs correspondent aux entrées définies dans le fichier <i>idm-production-config.properties</i> .

Présentation des données de configuration de LexDas pour les imprimantes e-Task 4 et e-Task 3

Paramètres Serveur Web

Paramètre	Description
Serveur Web	Permet à l'application de communiquer avec le client d'infogérance d'impression Lexmark via la solution d'infogérance d'impression Lexmark en tant que répertoire Active Directory. Valeur requise Activé
Adresse du serveur	URL du serveur Web. Utilisez le format suivant : <ul style="list-style-type: none"> • http://IPaddress:9780/lpm/api/2.0 • http://IPaddress/lpm/api/2.0 Où IPaddress correspond à l'adresse IP du serveur Web.
Mode sécurité	Traite les connexions HTTP utilisées. Valeur requise Auto
Port SSL	Numéro de port SSL utilisé par le serveur. Valeur requise 9443
Port HTTP	Numéro de port HTTP utilisé par le serveur. Valeur requise 9780

Présentation des données de configuration d'Impression à la demande pour les imprimantes e-Task 5

Paramètres Serveur Web sans serveur

Paramètre	Description
Sans serveur (Web)	Permet à l'application de communiquer avec le client d'infogérance d'impression Lexmark via la solution d'infogérance d'impression Lexmark en tant que répertoire Active Directory. Valeur requise Activé
Adresse du serveur	URL du serveur Web. Utilisez le format suivant : <ul style="list-style-type: none"> • http://IPaddress:9780/lpm/api/2.0 • http://IPaddress/lpm/api/2.0 Où IPaddress correspond à l'adresse IP du serveur Web.
Port SSL	Numéro de port SSL utilisé par le serveur. Valeur requise 9443
Port HTTP	Numéro de port HTTP utilisé par le serveur. Valeur requise 9780
Mode sécurité	Traite les connexions HTTP utilisées. Valeur requise Auto

Personnalisation de l'écran d'accueil pour un environnement sans serveur

- 1 Dans Lexmark Management Console, cliquez sur l'onglet **Groupes de périphériques**.
- 2 Dans la section Groupes de périphériques, sélectionnez **Impression à la demande sans serveur**.
- 3 Dans la section Tâches, sélectionnez **Ecran d'accueil**.
- 4 Cliquez sur l'onglet correspondant à chaque catégorie de périphériques à personnaliser.
- 5 Sélectionnez **Utiliser cet écran d'accueil dans le cadre de la stratégie des groupes de périphériques**.
- 6 Dans le menu Action, sélectionnez **Réservation d'application**.
- 7 Dans le menu Profil, sélectionnez l'une des options suivantes :
 - Pour les imprimantes e-Task 5, sélectionnez **printRelease**.
 - Pour les imprimantes e-Task 4 et e-Task 3, sélectionnez **LPRP4**.
- 8 Cliquez sur **Appliquer** dans chaque onglet.

Configuration du service Reports Aggregator

Le service Lexmark Reports Aggregator génère des données de rapports qui s'affichent sur le tableau de bord de Print Management Console. Le service Reports Aggregator s'ajoute pour générer des données de rapports en arrière-plan à un moment donné.

Remarque : Les données affichées sur le tableau de bord de l'administrateur sont basées sur les dernières données générées par le service.

Pour que le service Reports Aggregator fonctionne, les informations de la base de données sont demandées lors de l'installation dans un environnement d'installation d'entreprise (module d'équilibrage de charge). Le service fonctionne uniquement sous Java version 1.8 ou ultérieure et nécessite LDD version 5 ou ultérieure.

Configuration du planificateur

- 1 Sur votre ordinateur, accédez au serveur du module d'équilibrage de charge.
- 2 Accédez au dossier `<install-Dir>\Lexmark\Solutions\services\lpm-reports-service`, où `<install-Dir>` correspond au dossier d'installation de LPM.
- 3 A l'aide d'un éditeur de texte, ouvrez le fichier `application.properties`.
- 4 Définissez `app.aggregation.service.schedule.cron` pour modifier l'intervalle.
- 5 Enregistrez le fichier.
- 6 Redémarrez le service Lexmark Solutions Application Server.

Configuration de la fréquence d'actualisation de la création de rapports e-mail

- 1 Sur votre ordinateur, accédez au serveur du module d'équilibrage de charge.
- 2 Accédez au dossier `<install-Dir>\Lexmark\Solutions\services\lpm-reports-service`, où `<install-Dir>` correspond au dossier d'installation de LPM.
- 3 A l'aide d'un éditeur de texte, ouvrez le fichier `application.properties`.
- 4 Définissez `app.reporting.email.checker.service.schedule.cron` pour modifier l'intervalle.
- 5 Enregistrez le fichier.
- 6 Redémarrez le service Lexmark Solutions Application Server.

Contactez le service d'assistance Lexmark

Lorsque vous contactez le service d'assistance Lexmark, veillez à disposer des informations suivantes afin d'accélérer le traitement du problème :

- Code PIN de votre société, le cas échéant.
- Version du LDD auquel l'imprimante est actuellement connectée.

Pour obtenir la version, procédez comme suit :

- 1 Accédez à la Console de gestion Lexmark à partir de votre navigateur Web.
- 2 Dans la section supérieure de la page, cliquez sur **A propos de**.

- Version de la solution d'infogérance d'impression que vous utilisez actuellement.

Pour obtenir la version, procédez comme suit :

- 1 Accédez à la Console de gestion Lexmark à partir de votre navigateur Web.
- 2 Cliquez sur l'onglet **Solutions**, puis sélectionnez **PrintReleasev2** dans la section Solutions.
- 3 Dans la section Tâches, sélectionnez **Résumé**, puis trouvez la section relative à la version.

Description des rapports standard

Utilisation par périphérique (PR_DeviceUsageReport.jasper)

Champ du rapport	Description
IP périphérique	Adresse IP de l'imprimante sur laquelle le travail a été imprimé
Numéro de série	Numéro de série de l'imprimante sur laquelle le travail a été imprimé
Volume de sortie (total)	Nombre total de travaux d'impression et de copie imprimés
Impressions (Total)	Nombre total de travaux d'impression imprimés
Impression (Couleur)	Nombre total de travaux imprimés en couleur
Impressions (noir et blanc)	Nombre total de travaux imprimés en noir et blanc
Impressions (recto verso)	Nombre total de travaux imprimés sur les deux faces du papier
Copie	Nombre total de travaux de copie imprimés
courrier électronique	Nombre total de travaux de courrier électronique imprimés
Télécopie	Nombre total de travaux de télécopie imprimés
Numériser	Nombre total de travaux envoyés vers un réseau
FTP	Nombre total de travaux envoyés vers une adresse FTP

Utilisation par nom d'hôte de périphérique (PR_DeviceUsageReport_Hostname.Jasper)

Remarque : Le nom d'hôte s'obtient à l'aide d'une recherche DNS. Si le nom d'hôte n'est pas configuré dans le DNS, l'adresse IP est utilisée.

Champ du rapport	Description
Nom du périphérique	Nom de l'imprimante sur laquelle le travail a été réalisé
Volume de sortie (total)	Nombre total de travaux d'impression et de copie réalisés
Impressions (Total)	Nombre total de travaux imprimés
Impressions (couleur)	Nombre total de travaux imprimés en couleur
Impressions (noir et blanc)	Nombre total de travaux imprimés en noir et blanc
Impressions (recto verso)	Nombre total de travaux imprimés sur les deux faces du papier
Copies	Nombre total de travaux de copie réalisés

Champ du rapport	Description
Email	Nombre total de travaux d'email réalisés
Télécopies	Nombre total de travaux de télécopie réalisés
Numériser	Nombre total de travaux envoyés vers un réseau
FTP	Nombre total de travaux envoyés vers une adresse FTP

Utilisation par adresse IP de périphérique et nom de modèle (PR_DeviceUsageReport_IPModel.jasper)

Champ du rapport	Description
IP périphérique	Adresse IP de l'imprimante sur laquelle le travail a été imprimé
Numéro de série	Numéro de série de l'imprimante sur laquelle le travail a été imprimé
Modèle	Nom de modèle de l'imprimante sur laquelle le travail a été imprimé
Volume de sortie (total)	Nombre total de travaux d'impression et de copie imprimés
Impressions (Total)	Nombre total de travaux d'impression imprimés
Impression (Couleur)	Nombre total de travaux imprimés en couleur
Impressions (noir et blanc)	Nombre total de travaux imprimés en noir et blanc
Impressions (recto verso)	Nombre total de travaux imprimés sur les deux faces du papier
Copie	Nombre total de travaux de copie imprimés
courrier électronique	Nombre total de travaux de courrier électronique imprimés
Télécopie	Nombre total de travaux de télécopie imprimés
Numériser	Nombre total de travaux envoyés vers un réseau
FTP	Nombre total de travaux envoyés vers une adresse FTP

Utilisation par adresse IP de périphérique, nom de modèle et type de modèle (PR_DeviceUsageReport_IPModelType.jasper)

Champ du rapport	Description
IP périphérique	Adresse IP de l'imprimante sur laquelle le travail a été imprimé
Numéro de série	Numéro de série de l'imprimante sur laquelle le travail a été imprimé
Modèle	Nom de modèle de l'imprimante sur laquelle le travail a été imprimé
Volume de sortie (total)	Nombre total de travaux d'impression et de copie imprimés
Impressions (Total)	Nombre total de travaux d'impression imprimés
Impression (Couleur)	Nombre total de travaux imprimés en couleur
Impressions (noir et blanc)	Nombre total de travaux imprimés en noir et blanc
Impressions (recto verso)	Nombre total de travaux imprimés sur les deux faces du papier
Copie	Nombre total de travaux de copie imprimés
courrier électronique	Nombre total de travaux de courrier électronique imprimés

Champ du rapport	Description
Télécopie	Nombre total de travaux de télécopie imprimés
Numériser	Nombre total de travaux envoyés vers un réseau
FTP	Nombre total de travaux envoyés vers une adresse FTP

Rapport d'impression détaillé par périphérique (PR_detailPrintReportByDevice.jasper)

En-tête de groupe	
Utilisateur	Nom de l'utilisateur qui a imprimé le travail d'impression
Total des impressions	Nombre total de pages imprimées

Champ du rapport	Description
IP périphérique	Adresse IP de l'imprimante sur laquelle le travail d'impression a été imprimé
Numéro de série	Numéro de série de l'imprimante sur laquelle le travail a été imprimé
Nom du travail d'impression	Nom du travail d'impression défini par le système d'envoi et extrait dans l'en-tête du travail d'impression
Impressions (Total)	Nombre total de travaux d'impression imprimés
Couleur	Détermine si un travail est imprimé en couleur
Recto verso	Détermine si un travail est imprimé sur les deux faces du papier
Format de papier	Format de papier sélectionné au moment de l'impression du travail

Rapport d'impression détaillé par utilisateur (PR_DetailPrintReportByUser.jasper)

En-tête de groupe	
Utilisateur	Nom de l'utilisateur qui a soumis le travail d'impression
Total des impressions	Nombre total de pages imprimées

Champ du rapport	Description
Adresse du périphérique	Adresse IP de l'imprimante sur laquelle le travail d'impression a été réalisé
Nom du travail d'impression	Nom du travail d'impression défini par le système d'envoi et extrait dans l'en-tête du travail d'impression
Impressions (Total)	Nombre total de travaux d'impression réalisés
Couleur	Détermine si un travail est imprimé en couleur
Recto verso	Détermine si un travail est imprimé sur les deux faces du papier
Format de papier	Format de papier sélectionné au moment de la réalisation du travail d'impression

Rapport d'impression détaillé par nom d'hôte (PR_detailPrintReportByUser_Hostname.jasper)

En-tête de groupe	
Utilisateur	Nom de l'utilisateur qui a soumis le travail
Total des impressions	Nombre total de pages imprimées

Champ du rapport	Description
Nom d'hôte	Nom d'hôte de l'imprimante sur laquelle le travail a été réalisé
Nom du travail d'impression	Nom du travail d'impression défini par le système d'envoi et extrait dans l'en-tête du travail d'impression
Impressions (Total)	Nombre total de travaux d'impression réalisés
Couleur	Détermine si un travail est imprimé en couleur
Recto verso	Détermine si un travail est imprimé sur les deux faces du papier
Format de papier	Format de papier sélectionné au moment de la réalisation du travail d'impression

Rapport d'impression détaillé par adresse IP, nom de modèle et type de modèle de l'imprimante (PR_detailPrintReportByUser_IPMMT.jasper)

En-tête de groupe	
Utilisateur	Nom de l'utilisateur qui a imprimé le travail d'impression
Total des impressions	Nombre total de pages imprimées

Champ du rapport	Description
IP périphérique	Adresse IP de l'imprimante sur laquelle le travail d'impression a été imprimé
Numéro de série	Numéro de série de l'imprimante sur laquelle le travail d'impression a été imprimé
Modèle	Nom de modèle de l'imprimante sur laquelle le travail d'impression a été imprimé
Type de modèle	Type de modèle de l'imprimante sur laquelle le travail d'impression a été imprimé
Nom du travail d'impression	Nom du travail d'impression défini par le système d'envoi et extrait dans l'en-tête du travail d'impression
Impressions (Total)	Nombre total de travaux d'impression imprimés
Couleur	Détermine si un travail est imprimé en couleur
Recto verso	Détermine si un travail est imprimé sur les deux faces du papier
Format de papier	Format de papier sélectionné au moment de l'impression du travail

Rapport d'impression détaillé par adresse IP et type de modèle de l'imprimante (PR_detailPrintReportByUser_IPModelType.jasper)

En-tête de groupe	
Utilisateur	Nom de l'utilisateur qui a imprimé le travail d'impression
Total des impressions	Nombre total de pages imprimées

Champ du rapport	Description
IP périphérique	Adresse IP de l'imprimante sur laquelle le travail d'impression a été imprimé
Numéro de série	Numéro de série de l'imprimante sur laquelle le travail d'impression a été imprimé
Type de modèle	Type de modèle de l'imprimante sur laquelle le travail d'impression a été imprimé
Nom du travail d'impression	Nom du travail d'impression défini par le système d'envoi et extrait dans l'en-tête du travail d'impression
Impressions (Total)	Nombre total de travaux d'impression imprimés
Couleur	Détermine si un travail est imprimé en couleur
Recto verso	Détermine si un travail est imprimé sur les deux faces du papier
Format de papier	Format de papier sélectionné au moment de l'impression du travail

Rapport des impressions couleur ou noir et blanc par utilisateur (PR_ColorMonoByUser.jasper)

Champ du rapport	Description
Utilisateur	Nom de l'utilisateur qui a soumis le travail d'impression
Impressions (Total)	Nombre total de travaux d'impression réalisés
Impressions (noir et blanc)	Nombre total de travaux imprimés en noir et blanc
Impressions (couleur)	Nombre total de travaux imprimés en couleur

Rapport d'utilisation défini dans le champ Personnalisé1 (PR_[custom1]UsageReport.jasper)

En-tête de groupe	
Personnalisé 1	Nom de variable défini comme attribut pour le groupement des utilisateurs dans la base de données LDAP

Champ du rapport	Description
Utilisateur	Nom de l'utilisateur qui a soumis le travail
Copies	Nombre total de travaux de copie réalisés
Email	Nombre total de travaux d'email réalisés
Télécopies	Nombre total de travaux de télécopie réalisés
Impressions (Total)	Nombre total de travaux d'impression réalisés
Impressions (noir et blanc)	Nombre total de travaux imprimés en noir et blanc
Impressions (couleur)	Nombre total de travaux imprimés en couleur
Impressions (recto verso)	Nombre total de travaux imprimés sur les deux faces du papier

Rapport des impressions recto ou recto verso par utilisateur (PR_simplexDuplexByUser.jasper)

Champ du rapport	Description
Utilisateur	Nom de l'utilisateur qui a soumis le travail
Impressions (Total)	Nombre total de travaux d'impression réalisés
Impressions (recto)	Nombre total de travaux imprimés sur une face du papier
Impressions (recto verso)	Nombre total de travaux imprimés sur les deux faces du papier

Rapport des 20 premiers ou derniers utilisateurs par comptage des impressions (PR_top20PRINTUser.jasper ou PR_bottom20PRINTUser.jasper)

Champ du rapport	Description
Utilisateur	Nom de l'utilisateur propriétaire du travail d'impression
Impressions (Total)	Nombre total de travaux d'impression effectués
% du total	Pourcentage de travaux d'impression effectués par l'utilisateur par rapport au nombre total de travaux d'impression effectués par tous les utilisateurs

Rapport des 20 premiers ou derniers utilisateurs par comptage des copies (PR_top20COPYUser.jasper ou PR_bottom20COPYUser.jasper)

Champ du rapport	Description
Utilisateur	Nom de l'utilisateur qui a soumis le travail de copie
Nombre de pages (total)	Nombre total de travaux de copie réalisés par l'utilisateur
% du total	Pourcentage de travaux de copie réalisés par l'utilisateur par rapport au nombre total de travaux de copie réalisés par tous les utilisateurs

Rapport des 20 premiers ou derniers utilisateurs par comptage d'emails (PR_top20EMAILUser.jasper ou PR_bottom20EMAILUser.jasper)

Champ du rapport	Description
Utilisateur	Nom de l'utilisateur qui a soumis le travail d'email
Nombre de pages (total)	Nombre total de travaux d'email réalisés par un utilisateur
% du total	Pourcentage de travaux d'emails réalisés par l'utilisateur par rapport au nombre total de travaux d'email réalisés par tous les utilisateurs

Rapport des 20 premiers ou derniers utilisateurs par comptage des numérisations vers le réseau (PR_top20SCANUser.jasper ou PR_bottom20SCANUser.jasper)

Champ du rapport	Description
Utilisateur	Nom de l'utilisateur qui a envoyé le travail de numérisation vers un réseau
Nombre de pages (total)	Nombre total de travaux de numérisation envoyés vers un réseau par l'utilisateur
% du total	Pourcentage de travaux de numérisation vers un réseau envoyés par l'utilisateur par rapport au nombre total de travaux de numérisation vers un réseau envoyés par tous les utilisateurs

Rapport des 20 premiers ou derniers utilisateurs par comptage des télécopies (PR_top20FAXUser.jasper ou PR_bottom20FAXUser.jasper)

Champ du rapport	Description
Utilisateur	Nom de l'utilisateur qui a soumis le travail de télécopie
Nombre de pages (total)	Nombre total de travaux de télécopies réalisés par l'utilisateur
% du total	Pourcentage de travaux de télécopies réalisés par l'utilisateur par rapport au nombre total de travaux de télécopies réalisés par tous les utilisateurs

Rapport des pages supprimées par utilisateur (PR_pageDeletedByUser.jasper)

Champ du rapport	Description
Utilisateur	Nom de l'utilisateur qui a supprimé les travaux
Nombre de pages (total)	Nombre total de travaux supprimés
Suppressions par l'utilisateur	Nombre total de travaux que l'utilisateur a supprimé
Suppressions par le système	Nombre total de travaux supprimés automatiquement par le système
% du total	Pourcentage de travaux supprimés par l'utilisateur et par le système par rapport au nombre total de travaux supprimés

Avis

Avis sur l'édition

Décembre 2023

Le paragraphe suivant ne s'applique pas aux pays dans lesquels lesdites clauses ne sont pas conformes à la législation en vigueur : LEXMARK INTERNATIONAL, INC. FOURNIT CETTE PUBLICATION "TELLE QUELLE", SANS GARANTIE D'AUCUNE SORTE, EXPLICITE OU IMPLICITE, Y COMPRIS, MAIS SANS SE LIMITER AUX GARANTIES IMPLICITES DE COMMERCIALISABILITE OU DE CONFORMITE A UN USAGE SPECIFIQUE. Certains Etats n'admettent pas la renonciation aux garanties explicites ou implicites pour certaines transactions ; c'est pourquoi il se peut que cette déclaration ne vous concerne pas.

Cette publication peut contenir des imprécisions techniques ou des erreurs typographiques. Des modifications sont périodiquement apportées aux informations contenues dans ce document ; ces modifications seront intégrées dans les éditions ultérieures. Des améliorations ou modifications des produits ou programmes décrits dans cette publication peuvent intervenir à tout moment.

Dans la présente publication, les références à des produits, programmes ou services n'impliquent nullement la volonté du fabricant de les rendre disponibles dans tous les pays où celui-ci exerce une activité. Toute référence à un produit, programme ou service n'affirme ou n'implique nullement que seul ce produit, programme ou service puisse être utilisé. Tout produit, programme ou service équivalent par ses fonctions, n'enfreignant pas les droits de propriété intellectuelle, peut être utilisé à la place. L'évaluation et la vérification du fonctionnement en association avec d'autres produits, programmes ou services, à l'exception de ceux expressément désignés par le fabricant, se font aux seuls risques de l'utilisateur.

Pour bénéficier de l'assistance technique de Lexmark, rendez-vous sur le site <http://support.lexmark.com>.

Pour obtenir des informations sur la politique de confidentialité de Lexmark régissant l'utilisation de ce produit, consultez la page www.lexmark.com/privacy.

Pour obtenir des informations sur les fournitures et les téléchargements, rendez-vous sur le site www.lexmark.com.

© 2013 Lexmark International, Inc.

Tous droits réservés.

Marques de commerce

Lexmark, le logo Lexmark et PrintCryption sont des marques commerciales ou des marques déposées de Lexmark International, Inc., aux États-Unis et/ou dans d'autres pays.

Mac, Mac OS, AirPrint, and Safari are trademarks of Apple Inc., registered in the U.S. and other countries. App Store is a service mark of Apple Inc., registered in the U.S. and other countries.

Microsoft, Active Directory Excel, Internet Explorer, Microsoft Edge, PowerPoint, SQL Server, Vista, Windows et Windows Server sont des marques commerciales du groupe de sociétés Microsoft.

PCL® est une marque déposée de Hewlett-Packard Company. PCL désigne un ensemble de commandes d'imprimante (langage) et de fonctions inclus dans les produits d'imprimante de Hewlett-Packard Company. Cette imprimante est conçue pour être compatible avec le langage PCL. Cela signifie qu'elle reconnaît les commandes PCL utilisées dans divers programmes et que l'imprimante émule les fonctions correspondant à ces commandes.

PostScript est une marque déposée ou une marque commerciale d'Adobe Systems Incorporated, aux États-Unis et dans d'autres pays.

Firebird est une marque déposée de la Firebird Foundation.

Google Chrome, Google Play et Android sont des marques commerciales de Google LLC.

Java est une marque déposée d'Oracle et/ou de ses filiales.

Toutes les autres marques de commerce sont la propriété de leurs détenteurs respectifs.

Index

Symboles

.NET Framework
 installation du logiciel de
 conversion de documents 70
 sous-domaines _ipp
 ajout 129
 sous-domaines _ipps
 ajout 131
 enregistrements _services pour
 le sous-domaine _dns-sd
 ajout 134
 enregistrements PTR _services, b
 et lb pour le sous-domaine
 _dns-sd
 ajout 134
 sous-domaines _sub
 ajout 129
 sous-domaines _sub pour le
 sous-domaine _ipps
 ajout 131
 sous-domaines _tcp
 ajout 129
 sous-domaines _udp
 ajout 133
 sous-domaines _udp-sd
 ajout 134
 enregistrements PTR _universal
 ajout 129
 enregistrements PTR _universal
 pour le sous-domaine _sub
 ajout 132
 Le message d'erreur « Stratégie
 insuffisante » continue de
 s'afficher après plusieurs
 tentatives de mise à jour de la
 stratégie
 dépannage 157
 Le message d'erreur « Impossible
 de lire les données du badge »
 apparaît pendant le passage du
 badge
 dépannage 157
 Le message d'erreur
 « Périphérique non pris en
 charge » s'affiche lors de
 l'installation d'un lecteur de
 badges sur l'imprimante
 dépannage 157

A

accès à la configuration
 AirPrint 82
 accès à la Console de gestion
 d'impression 95
 service ActiveMQ
 démarrage impossible 167
 Connexion AD FS
 configuration 58
 ajout de sous-domaines _ipp 129
 ajout de sous-domaines
 _ipps 131
 ajout d'enregistrements PTR
 _services, b et lb pour le sous-
 domaine _dns-sd 134
 ajout de sous-domaines
 _sub 129
 ajout de sous-domaines _sub
 pour le sous-domaine _ipps 131
 ajout de sous-domaines _tcp 129
 ajout de sous-domaines
 _udp 133
 ajout de sous-domaines
 _udp-sd 134
 ajout d'enregistrements PTR
 _universal 129
 ajout d'enregistrements PTR
 _universal pour le sous-domaine
 _sub 132
 ajout d'un serveur d'impression à
 un groupe client du logiciel 49
 ajout de badges 104
 ajout d'enregistrements
 Canonical Name (CNAME) 128
 ajout de délégués 103
 ajout de rôles DNS 126
 ajout de zones de recherche
 directe 126
 ajout de l'accès aux
 fonctions 105
 ajout d'enregistrements hôtes
 A 128
 ajout de LDD Client Service 52
 ajout de la solution Lexmark Print
 Management à Lexmark Print 72
 ajout de l'application Lexmark
 Print à un groupe client du
 logiciel 69
 ajout du PIN 104
 ajout de stratégies 107
 ajout d'imprimantes 109, 110
 ajout d'imprimantes à un groupe
 de périphériques 55
 ajout d'enregistrements PTR, SRV
 et TXT 130
 ajout d'enregistrements PTR, SRV
 et TXT pour le sous-domaine
 _ipps 132
 ajout de quotas 106
 ajout de zones de recherche
 inversée 127
 ajout de sites 110
 ajout de badges temporaires 104
 ajout de la norme Unicode aux
 tables Impression à la
 demande 201
 configuration d'AirPrint
 accès 82
 détection AirPrint 82
 paramètres AirPrint
 gestion 95
 accès de groupe aux fonctions
 de l'imprimante 105
 Autres emplacements
 utilisation 109
 stratégie antivirus
 configuration 117
 recommandation 117
 exigences et recommandations
 liées aux stratégies antivirus 117
 Autorisations API
 configuration 76
 Apple Configurator
 création de profils 140
 erreur d'application 168
 nœud d'application
 autres considérations 22
 paramètres de l'application
 configuration 53, 64
 réorganisation des cartes 100
 authentification à l'aide d'un
 hashid
 API REST LPM 125
 authentification à l'aide d'un
 jeton
 API REST LPM 125

exigences de prise en charge
d'authentification 75
impression à la demande
automatique
paramètre 185
rapports disponibles
configuration 206

B

enregistrements b pour le sous-
domaine _dns-sd
ajout 134
fonction de sauvegarde
programme d'installation de
LPM 39
Badge
utilisation 104
colonnes de badge
configuration 104
Badgeauth
configuration 186
données de configuration de
BadgeAuth pour les imprimantes
e-Task 4 et e-Task 3 212
données de configuration de
BadgeAuth version 2 pour les
imprimantes e-Task 4, e-Task 3 et
e-Task 2+ 192
badges
ajout 104
suppression 104
édition 104
rapport des 20 derniers
utilisateurs par comptage des
copies
description du rapport
standard 222
rapport des 20 derniers
utilisateurs par comptage
d'emails
description du rapport
standard 222
rapport des 20 derniers
utilisateurs par comptage des
télécopies
description du rapport
standard 223
rapport des 20 derniers
utilisateurs par comptage des
impressions
description des rapports
standard 222

rapport des 20 derniers
utilisateurs par comptage des
numérisations vers le réseau
description du rapport
standard 223

C

impossible d'ajouter la solution
Lexmark Print Management à
Lexmark Print
dépannage 165
impossible de procéder à
l'authentification depuis Lexmark
Print
dépannage 165
impossible de se connecter à la
base de données 155
ne peut pas se connecter à
Lexmark Print Management
Client lors de l'utilisation de
postes de travail Mac 173
impossible de trouver des
utilisateurs 151
impossible de se connecter au
portail Web 151
impossible d'imprimer des
documents depuis des
périphériques mobiles
dépannage 166
impossible de supprimer des
informations utilisateur 151
ne peut pas récupérer les
travaux 171
impossible d'envoyer des travaux
par e-mail 159
impossible d'activer le service
ActiveMQ
dépannage 167
enregistrements Canonical Name
(CNAME)
ajout 128
application Authentification par
carte
configuration 210
mise en page de la carte
modification 100
pilotes de lecteur de cartes
pris en charge 87
CardAuth
configuration 186
données de configuration de
CardAuth pour les imprimantes
e-Task 5 211
données de configuration de
CardAuth version 5 pour les
imprimantes e-Task 5
présentation 186
cartes
réorganisation 100
modification de la mise en page
de la carte 100
modification de l'état du
serveur 48
tâches de nettoyage
planification 92
applications client
configuration 76
configuration du client
autres considérations liées à la
configuration des serveurs
DNS 139
profils de clients
configuration 144
serveur d'impression en cluster
configuration de la file d'attente
d'impression 205
rapport des impressions couleur
par utilisateur
description du rapport
standard 221
outils de ligne de commande
pour la configuration des
serveurs DNS
présentation 141
données de configuration
Lexmark Email Watcher 72
mobile et e-mail 64
Configuration
impression sécurisée 114
configuration
Applications eSF 186
configuration d'Apache avec un
certificat SSL 115
configuration d'Apache au moyen
du fichier httpd.conf 118
configuration des autorisations
API 76
configuration des rapports
disponibles 206
configuration des colonnes de
badge 104

- configuration de l'authentification par carte 210
- Configuration des applications client 76
- configuration de profils de clients 144
- configuration des serveurs DNS
 - présentation 126
- configuration de la notification par e-mail 99
- configuration de la fréquence d'actualisation de la création de rapports e-mail 216
- configuration de l'impression en tant qu'invité 83
- configuration de Lexmark Email Watcher 72
- configuration du client Lexmark Print Management 210
- configuration du partage d'imprimante LPD 207
- configuration de LPMA
 - paramètres 147
- configuration des périphériques mobiles
 - présentation 60
- configuration de la prise en charge de plusieurs domaines pour le portail utilisateur LPM 46
- configuration de la prise en charge de plusieurs domaines pour les solutions 45
- configuration de la gestion des mots de passe 99
- configuration des paramètres PIN 104
- configuration de Print Management Console 95
- configuration des fonctions de Print Management Console 145
- configuration de Commande d'impression. 211
- configuration de la solution Impression à la demande avec rf IDEAS
 - présentation 142
- configuration des surnoms de l'imprimante 82
- configuration de la sécurité d'une imprimante 54
- configuration des paramètres de quotas 106

- configuration des lecteurs de badges rf IDEAS 144
- configuration de rf IDEAS Ethernet 241 avec l'outil de gestion des adaptateurs Impression à la demande Lexmark 143
- configuration de rf IDEAS Ethernet 241 avec l'outil de détection rf IDEAS 143
- configuration du partage Samba 208
- configuration de l'impression sécurisée 114
- configuration de l'extension « LPM Cloud for Google Chrome » 47
- configuration des paramètres de l'application 53
- configuration des paramètres de l'application Lexmark Print 64
- configuration du pilote d'impression 51
- configuration des options d'impression 51
- configuration de la file d'attente d'impression 50
- configuration de la file d'attente d'impression sur un serveur d'impression en cluster 205
- configuration du planificateur 216
- configuration des paramètres UCF 91
- configuration de l'authentification de l'utilisateur 144
- configuration du portail utilisateur 95
- contacter le service d'assistance Lexmark 216
- copie des tableaux de bord 100
- copie des stratégies 107
- création de tableaux de bord 100
- création de fichiers de zones de recherche directe 137
- création de fichiers de clés 136
- création de fichiers named.conf 136
- création de tables Impression à la demande pour Microsoft SQL Server 200

- création de profils via Apple Configurator 140
- création de fichiers de zones de recherche inversée 138
- personnalisation de l'écran d'accueil
 - groupe de périphériques 55
 - environnement sans serveur 215

D

- tableaux de bord
 - copie 100
 - création 100
 - suppression 100
 - édition 100
 - utilisation 100
- base de données 40
 - détermination 22
- fichier database.properties
 - mise à jour pour les instances par défaut de Microsoft SQL Server 201
- sources de données pour plusieurs bases de données
 - mise à jour 202
- Délégués
 - utilisation 103
- délégués
 - ajout 103
 - suppression 103
 - édition 103
- délégation de domaines 136
- déléguer des travaux d'impression 102
- délégation
 - présentation 17
- rapport des pages supprimées par utilisateur
 - description du rapport standard 223
- suppression de badges 104
- suppression de tableaux de bord 100
- suppression de délégués 103
- suppression de l'accès aux fonctions 105
- suppression de code PIN 104
- suppression des travaux d'impression 102
- suppression d'imprimantes 109, 110

- suppression de quotas 106
 - suppression de sites 110
 - dépendances
 - logiciel de conversion de documents 63
 - déploiement d'applications
 - présentation 87
 - options de déploiement
 - comparaison des fonctions LPM 174
 - rapport d'impression détaillé par périphérique
 - description du rapport standard 219
 - rapport d'impression détaillé par nom d'hôte
 - description du rapport standard 220
 - rapport d'impression détaillé par adresse IP
 - description du rapport standard 220
 - rapport d'impression détaillé par nom de modèle
 - description du rapport standard 220
 - rapport d'impression détaillé par type de modèle
 - description du rapport standard 220
 - rapport d'impression détaillé par utilisateur
 - description du rapport standard 219
 - détermination de la taille de la base de données et des fichiers 22
 - recherche de périphériques
 - vitesse accrue 92
 - groupes de périphériques
 - ajout d'imprimantes 55
 - personnalisation de l'écran d'accueil 55
 - Données de configuration de l'application Utilisation du périphérique version 1.10 pour les imprimantes e-Task 5, e-Task 4 et e-Task 3 197
 - certificats numériques
 - présentation 115
 - paramètres de clause de non-responsabilité
 - activation 95
 - transitaires DNS
 - configuration 135
 - rôles DNS
 - ajout 126
 - configuration des serveurs DNS
 - outils de ligne de commande 141
 - autres considérations 139
 - échec de la conversion de documents
 - dépannage 162
 - logiciel de conversion de documents
 - installation 71
 - dépendances du logiciel de conversion de documents 63
 - domaines
 - délégation 136
- E**
- édition de badges 104
 - édition de tableaux de bord 100
 - édition de délégués 103
 - édition de l'accès aux fonctions 105
 - édition de code PIN 104
 - édition de stratégies 107
 - édition d'imprimantes 109, 110
 - édition de quotas 106
 - édition de sites 110
 - Embedded Web Server pour la télécopie analogique
 - paramètre 186
 - l'erreur s'affiche dans le fichier journal 167
 - une erreur est survenue après la modification de l'adresse IP dans LDD 152
 - message d'erreur lors de la conversion du travail d'impression 168
 - message d'erreur commençant par SLF4J s'affiche 167
 - l'erreur s'est produite pendant l'acquisition du code d'authentification 167
 - une erreur se produit lors du déploiement des applications eSF
 - dépannage 159
 - une erreur se produit lors de l'enregistrement de longs caractères DBCS
 - dépannage 160
 - une erreur se produit lors de l'envoi d'e-mails via des périphériques mobiles
 - dépannage 164
 - une erreur se produit lors de la mise à jour des stratégies
 - dépannage 159
 - erreur pendant le passage du badge
 - dépannage 157
 - Applications eSF
 - pris en charge 87
 - configurations eSF
 - gestion 89
 - bande passante réseau estimée
 - détermination 22
 - exportation de rapports à l'aide de Print Management Console 112
 - données de configuration e-mail
 - présentation 64
 - notification par courrier électronique
 - configuration 99
 - options d'impression e-mail 81
 - protocoles e-mail
 - pris en charge 62
 - fréquence d'actualisation de la création de rapports e-mail
 - configuration 216
 - rapports e-mail
 - gestion 95
 - imprimantes e-Task 4 et e-Task 3
 - données de configuration de BadgeAuth pour 212
 - données de configuration de LexDas pour 214
 - imprimantes e-Task 4, e-Task 3 et e-Task 2+
 - données de configuration de BadgeAuth version 2 192
 - imprimantes e-Task 5
 - données de configuration de CardAuth pour 211

données de configuration
d'Impression à la demande
pour 215
présentation des données de
configuration de CardAuth
version 5 186
imprimantes e-Task 5, e-Task 4 et
e-Task 3
données de configuration de
l'application Utilisation du
périphérique version 1.10
pour 197

F

formats de fichier
pris en charge 62
taille des fichiers
détermination 22
index des fichiers et des
services 175
échec du microcode [9yy.xx] 151
fichiers de zones de recherche
directe
création 137
zones de recherche directe
ajout 126
Free and Open Source Software
présentation 113
Accès aux fonctions
utilisation 105
accès aux fonctions
ajout 105
suppression 105
édition 105

G

génération de rapports 111
génération de rapports à l'aide
de Print Management
Console 112
accès de groupe
autorisation de l'accès aux
fonctions de l'imprimante 105
stratégies de groupe 107
Impression en tant qu'invité
configuration 83

H

écran d'accueil
personnalisation pour les
groupes de périphériques 55

personnalisation pour
l'environnement sans
serveur 215
enregistrements hôtes A
ajout 128
fichier httpd.conf
configuration d'Apache 118

I

amélioration de la détection des
périphériques et accélération des
mises à jour de stratégies 92
index
fichiers et services 175
paramètres des solutions 177
installation de .NET Framework
logiciel de conversion de
documents 70
installation de la solution
d'impression à la demande sans
serveur Lexmark 208
installation de LPM 30
installation silencieuse de
LPM 34
installation de LPM au moyen
d'un fichier de sauvegarde 32
installation de Microsoft Office
logiciel de conversion de
documents 71
installation d'OpenOffice ou de
LibreOffice
logiciel de conversion de
documents 70
installation de rapports 206
installation de l'adaptateur rf
IDEAS Ethernet 241 142
installation de l'extension « LPM
Cloud for Google Chrome » 47
installation du logiciel de
surveillance des ports LDD 49
nom d'instance 40
valeurs d'intervalle 147
ISC BIND
démarrage 139

J

espace de stockage des travaux
autres considérations 22
taille de l'espace de stockage
des travaux
détermination 22

échec de l'envoi des travaux
dépannage 160
les travaux semblent s'imprimer
mais il n'y a pas de sortie
imprimée 169
les travaux n'apparaissent pas
dans la comptabilité des
documents
dépannage 171
les travaux ne terminent pas
l'impression 173

K

fichiers de clés
création 136

L

langues
pris en charge 28
enregistrements lb pour le sous-
domaine _dns-sd
ajout 134
LDAP et LDAPS
numéros de ports pris en
charge 122
authentification LDAP
paramètre 95
processus de sauvegarde
LDAP 40
échec du test de connexion
LDAP 152
informations LDAP
présentation 43
paramètres LDAP
gestion 95
LDD Client Service
ajout 52
logiciel de surveillance des ports
LDD
installation 49
le serveur LDSS est occupé
dépannage 156
données de configuration de
LexDas pour les imprimantes
e-Task 4 et e-Task 3 214
Lexmark Email Watcher
configuration 72
authentification moderne 75
données de configuration de
Lexmark Email Watcher
présentation 72

- Console de gestion Lexmark (LMC)
 - accès 48
 - authentification de Lexmark Management Console
 - paramètre 95
 - Lexmark Print
 - ajout de la solution Lexmark Print Management 72
 - ajout à un groupe client du logiciel 69
 - paramètres de l'application Lexmark Print
 - configuration 64
 - Infogérance d'impression Lexmark
 - ajout à Lexmark Print 72
 - récupération après sinistre 18
 - installation 29
 - fiabilité 18
 - évolutivité 18
 - Client Lexmark Print Management
 - ne peut pas se connecter lors de l'utilisation de postes de travail Mac 173
 - configuration 210
 - Les travaux sans serveur de Lexmark Print Management n'apparaissent pas dans la file d'attente de lancement des impressions 170
 - Impression à la demande sans serveur Lexmark
 - installation 208
 - LibreOffice
 - installation du logiciel de conversion de documents 70
 - erreur de licence 173
 - limitation de la taille maximale des fichiers
 - envoi des travaux 69
 - module d'équilibrage de charge
 - autres considérations 22
 - le chargement des travaux d'impression prend beaucoup de temps 173
 - zones de recherche
 - Transférer 126
 - inversée 127
 - partage d'imprimante LPD
 - configuration 207
 - LPM Cloud for Google Chrome
 - configuration de l'extension 47
 - installation de l'extension 47
 - comparaison des fonctions LPM par options de déploiement 174
 - installation LPM 30
 - utilisation d'un fichier de sauvegarde 32
 - utilisation de la base de données SQL 43
 - fonction de sauvegarde du programme d'installation de LPM
 - présentation 39
 - API REST LPM
 - authentification basée sur un hashid 125
 - authentification basée sur un jeton 125
 - Serveur LPM
 - configuration d'une authentification moderne pour 77
 - installation LPM silencieuse 34
 - présentation du système LPM 7
 - portail utilisateur LPM
 - configuration de la prise en charge de plusieurs domaines 46
 - portail Web LPM
 - sécurisation de l'accès 114
- M**
- gestion des paramètres AirPrint 95
 - gestion des configurations eSF 89
 - gestion des rapports e-mail 95
 - gestion des paramètres LDAP 95
 - gestion de travaux d'impression 102
 - gestion des imprimantes 110
 - gestion des sites 110
 - gestion des paramètres UCF 90
 - taille de fichier maximale 69
 - Microsoft Office
 - installation du logiciel de conversion de documents 71
 - Microsoft SQL Server pour prise en charge de base de données 205
 - Microsoft SQL Server pour la table Badge Impression à la demande
 - utilisation 204
 - Microsoft SQL Server pour la base de données Impression à la demande
 - présentation 200
 - instances nommées Microsoft SQL Server
 - utilisation 204
 - élément manquant dans l'écran d'accueil 151
 - données de configuration mobile
 - présentation 64
 - utilisation des périphériques mobiles
 - imprimantes prises en charge 62
 - périphériques mobiles
 - présentation de la configuration 60
 - fonction mobile
 - présentation 17
 - Authentification unique mobile
 - configuration 61
 - authentification moderne Lexmark Email Watcher 75
 - authentification moderne pour serveur LPM
 - configuration 77
 - rapport des impressions noir et blanc par utilisateur
 - description du rapport standard 221
 - fonctions supplémentaires
 - affichage 95
 - multidiffusion
 - détection AirPrint 82
 - prise en charge de plusieurs domaines
 - BadgeAuth, CardAuth 94
 - configuration pour le portail utilisateur LPM 46
 - configuration pour les solutions 45
 - configuration 93
 - emplacements multiples
 - performances 22

N

instances nommées de Microsoft SQL Server
 utilisation 204
 fichiers named.conf
 création 136
 référencement des fichiers de zones 139

O

OpenOffice
 installation du logiciel de conversion de documents 70
 autres considérations liées à la configuration des serveurs DNS 139
 présentation 7, 197

P

comptage des pages imprécis
 dépannage 158
 mot de passe
 paramètre 99
 mise à jour 40
 gestion des mots de passe
 configuration 99
 configuration du mot de passe 95
 performances à différents emplacements 22
 code PIN
 ajout 104
 suppression 104
 édition 104
 utilisation 104
 paramètres PIN
 configuration 104
 PKSE 58
 stratégies
 ajout 107
 copie 107
 édition 107
 Application des mises à jour
 vitesse accrue 92
 numéros de ports et protocoles
 pris en charge 122
 pilote d'imprimante
 configuration 51
 filtrage des files d'attente de travaux d'impression 53

travaux d'impression
 délégation 102
 suppression 102
 gestion 102
 impression 102
 déblocage rfIDEAS 146
 impression via Impression à la demande 146
 envoi depuis votre ordinateur 145
 les travaux d'impression soumis par les utilisateurs n'apparaissent pas dans la file d'attente d'impression
 dépannage 158
 Console d'infogérance d'impression
 accès 95
 configuration 95
 sécurisation de l'accès 114
 présentation 25
 fonctionnalités de Print Management Console
 configuration 145
 options d'impression
 configuration 51
 File d'attente
 utilisation 102
 file d'attente d'impression
 configuration 50
 configuration sur un serveur d'impression en cluster 205
 application Impression à la demande
 configuration 211
 présentation 16
 base de données Impression à la demande
 utilisation de Microsoft SQL Server sur 200
 utilisateur invité à se connecter par Impression à la demande
 dépannage 169
 tables Impression à la demande pour Microsoft SQL Server
 ajout de la norme Unicode 201
 création 200
 Serveur d'impression
 ajout à un groupe client du logiciel 49
 autres considérations 22

Surnoms de l'imprimante
 utilisation 110
 surnoms de l'imprimante
 configuration 82
 sécurité de l'imprimante
 configuration 54
 imprimantes
 ajout 109, 110
 ajout à un groupe de périphériques 55
 suppression 109, 110
 édition 109, 110
 gestion 110
 imprimantes prises en charge 26
 impression de travaux d'impression 102
 l'impression prend beaucoup de temps 173
 données de configuration d'Impression à la demande pour les imprimantes e-Task 5 215
 Périphériques de suivi de l'impression
 utilisation 110
 absence de réponse du serveur de profils
 dépannage 156
 profils via Apple Configurator
 création 140
 enregistrements PTR
 ajout 130
 enregistrements PTR pour le sous-domaine _ipps
 ajout 132

Q

paramètres de quotas
 configuration 106
 Quotas
 utilisation 106
 quotas
 ajout 106
 suppression 106
 édition 106
 présentation 23

R

enregistrements
 Canonical Name (CNAME) 128
 hôtes A 128

référencement des fichiers de zones dans le fichier
 named.conf 139
 impression de travaux depuis
 Impression à la demande 146
 suppression des informations
 utilisateur 95
 rapports 102
 exportation à l'aide de Print
 Management Console 112
 génération 111
 génération à l'aide de Print
 Management Console 112
 installation 206
 planification 112
 présentation 23
 rapports affichant des doublons
 dépannage 160
 File d'attente de réimpression
 utilisation 102
 enregistrements des ressources
 _services, b et lb 134
 _universal 129
 _universal pour le sous-
 domaine _sub 132
 PTR, SRV et TXT 130
 PTR, SRV et TXT pour le sous-
 domaine _ipps 132
 fichiers de zones de recherche
 inversée
 création 138
 zones de recherche inversée
 ajout 127
 lecteurs de badges rf IDEAS
 configuration 144
 adaptateur rf IDEAS Ethernet 241
 configuration avec l'outil de
 gestion des adaptateurs
 Impression à la demande
 Lexmark 143
 configuration avec l'outil de
 détection rf IDEAS 143
 installation 142

S

partage Samba
 configuration 208
 exemples d'options d'impression
 e-mail 81
 planificateur
 configuration 216

planification des tâches de
 nettoyage 92
 planification des rapports 112
 sécurisation de l'accès à Print
 Management Console 114
 type de sécurité 40
 l'expéditeur n'a pas reçu de
 courrier de confirmation 167
 envoi de fichiers au serveur de
 file d'attente d'impression 145
 envoi de travaux d'impression
 depuis votre ordinateur 145
 serveur pour AirPrint
 configuration 82
 état du serveur
 modification 48
 paramètres de configuration sans
 serveur 209
 environnement sans serveur
 personnalisation de l'écran
 d'accueil 215
 définition d'un mot de passe 99
 configuration de l'authentification
 LDAP 95
 configuration de l'authentification
 de Lexmark Management
 Console 95
 définition du mot de passe 95
 configuration de transitaires
 DNS 135
 affichage de fonctions
 supplémentaires 95
 installation silencieuse
 LPM 34
 rapport des impressions recto
 par utilisateur
 description du rapport
 standard 222
 sites
 ajout 110
 suppression 110
 édition 110
 gestion 110
 groupes client du logiciel
 ajout d'un serveur
 d'impression 49
 ajout de Lexmark Print 69
 architecture de la solution
 présentation 12

solutions
 configuration de la prise en
 charge de plusieurs
 domaines 45
 index des paramètres de
 solutions 177
 base de données SQL
 installation LPM 43
 enregistrements SRV
 ajout 130
 enregistrements SRV pour le
 sous-domaine _ipps
 ajout 132
 certificat SSL
 configuration d'Apache 115
 démarrage d'ISC BIND 139
 sous-domaines
 _ipp 129
 _ipps 131
 _sub 129
 _sub pour le sous-domaine
 _ipps 131
 _tcp 129
 _udp 133
 _udp-sd 134
 envoi e-mail via périphériques
 mobiles
 error 164
 composants pris en charge 87
 protocoles e-mail pris en
 charge 62
 formats de fichiers pris en
 charge 62
 langues prises en charge 28
 numéros de ports et protocoles
 pris en charge 122
 imprimantes prises en charge 26
 imprimantes prises en charge
 pour l'utilisation de périphériques
 mobiles 62
 navigateurs Web pris en
 charge 27
 configuration requise 8

T

badges temporaires
 ajout 104
 test de la solution 86

- rapport des 20 premiers utilisateurs par comptage des copies
 - description du rapport standard 222
- rapport des 20 premiers utilisateurs par comptage d'emails
 - description du rapport standard 222
- rapport des 20 premiers utilisateurs par comptage des télécopies
 - description du rapport standard 223
- rapport des 20 premiers utilisateurs par comptage des impressions
 - description des rapports standard 222
- rapport des 20 premiers utilisateurs par comptage des numérisations vers le réseau
 - description du rapport standard 223
- impression des travaux avec écran tactile 185
- suivi
 - présentation 23
- dépannage
 - erreur d'application 168
 - impossible d'ajouter la solution Lexmark Print Management à Lexmark Print 165
 - impossible de procéder à l'authentification depuis Lexmark Print 165
 - impossible de se connecter à la base de données 155
 - ne peut pas se connecter à Lexmark Print Management Client lors de l'utilisation de postes de travail Mac 173
 - impossible de trouver des utilisateurs 151
 - impossible de se connecter au portail Web 151
 - impossible d'imprimer des documents depuis des périphériques mobiles 166
 - impossible de supprimer des informations utilisateur 151
 - ne peut pas récupérer les travaux 171
 - impossible d'envoyer des travaux par e-mail 159
 - impossible d'activer le service ActiveMQ 167
 - échec de la conversion de documents 162
 - l'erreur s'affiche dans le fichier journal 167
 - une erreur est survenue après la modification de l'adresse IP dans LDD 152
 - message d'erreur lors de la conversion du travail d'impression 168
 - message d'erreur commençant par SLF4J s'affiche 167
 - l'erreur s'est produite pendant l'acquisition du code d'authentification 167
 - une erreur se produit lors du déploiement des applications eSF 159
 - une erreur se produit lors de l'enregistrement de longs caractères DBCS 160
 - une erreur se produit lors de l'envoi d'e-mails via des périphériques mobiles 164
 - une erreur se produit lors de la mise à jour des stratégies 159
 - erreur pendant le passage du badge 157
 - échec du microcode [9yy.xx] 151
 - échec de l'envoi des travaux 160
 - les travaux semblent s'imprimer mais il n'y a pas de sortie imprimée 169
 - les travaux n'apparaissent pas dans la comptabilité des documents 171
 - les travaux ne terminent pas l'impression 173
 - échec du test de connexion LDAP 152
 - le serveur LDSS est occupé 156
 - Les travaux sans serveur de Lexmark Print Management n'apparaissent pas dans la file d'attente de lancement des impressions 170
- erreur de licence 173
- le chargement des travaux d'impression prend beaucoup de temps 173
- élément manquant dans l'écran d'accueil 151
- comptage des pages imprécis 158
- les travaux d'impression soumis par les utilisateurs n'apparaissent pas dans la file d'attente d'impression 158
- utilisateur invité à se connecter par Impression à la demande 169
- l'impression prend beaucoup de temps 173
- absence de réponse du serveur de profils 156
- rapports affichant des doublons 160
- l'expéditeur n'a pas reçu de courrier de confirmation 167
- impossible d'ajouter des nouveaux périphériques à l'aide la Console de gestion Lexmark 157
- Le message d'erreur « Stratégie insuffisante » continue de s'afficher après plusieurs tentatives de mise à jour de la stratégie 157
- le message d'erreur « Impossible de lire les données du badge » apparaît pendant le passage du badge 157
- Le message d'erreur « Périphérique non pris en charge » apparaît lors de l'installation d'un lecteur de badge sur l'imprimante. 157
- rapport des impressions recto par utilisateur
 - description du rapport standard 222
- enregistrements TXT ajout 130

enregistrements TXT pour le sous-domaine _ipps
ajout 132

U

fichiers UCF 90
paramètres UCF
configuration 91
gestion 90
impossible d'ajouter des nouveaux périphériques à l'aide la Console de gestion Lexmark dépannage 157
présentation
exigences de prise en charge d'authentification 75
description du rapport standard
rapport des 20 derniers utilisateurs par comptage des copies 222
rapport des 20 derniers utilisateurs par comptage d'emails 222
rapport des 20 derniers utilisateurs par comptage des télécopies 223
rapport des 20 derniers utilisateurs par comptage des numérisations vers le réseau 223
rapport des impressions couleur par utilisateur 221
rapport des pages supprimées par utilisateur 223
rapport d'impression détaillé par périphérique 219
rapport d'impression détaillé par nom d'hôte 220
rapport d'impression détaillé par adresse IP 220
rapport d'impression détaillé par nom de modèle 220
rapport d'impression détaillé par type de modèle 220
rapport d'impression détaillé par utilisateur 219
rapport des impressions noir et blanc par utilisateur 221
rapport des impressions recto par utilisateur 222

rapport des 20 premiers utilisateurs par comptage des copies 222
rapport des 20 premiers utilisateurs par comptage d'emails 222
rapport des 20 premiers utilisateurs par comptage des télécopies 223
rapport des 20 premiers utilisateurs par comptage des numérisations vers le réseau 223
rapport des impressions recto par utilisateur 222
utilisation par périphérique 217
utilisation par nom d'hôte de périphérique 217
utilisation par adresse IP du périphérique 218
utilisation par nom de modèle du périphérique 218
utilisation par type de modèle du périphérique 218
rapport d'utilisation défini dans le champ Personnalisé 221
description des rapports standard
rapport des 20 derniers utilisateurs par comptage des impressions 222
rapport des 20 premiers utilisateurs par comptage des impressions 222
monodiffusion
détection AirPrint 82
mise à jour des sources de données pour plusieurs bases de données 202
mise à jour du fichier database.properties pour les instances par défaut de Microsoft SQL Server 201
utilisation par périphérique
description du rapport standard 217
utilisation par nom d'hôte de périphérique
description du rapport standard 217

utilisation par adresse IP du périphérique
description du rapport standard 218
utilisation par nom de modèle du périphérique
description du rapport standard 218
utilisation par type de modèle du périphérique
description du rapport standard 218
rapport d'utilisation défini dans le champ Personnalisé
description du rapport standard 221
authentification de l'utilisateur
configuration 144
présentation 17
informations utilisateur
suppression 95
portail utilisateur
configuration 95
utilisation d'autres emplacements 109
utilisation de badge 104
utilisation de délégués 103
utilisation de l'accès aux fonctions 105
utilisation de Microsoft SQL Server pour la table Badge Impression à la demande 204
utilisation de code PIN 104
utilisation de file d'attente d'impression 102
utilisation de surnoms de l'imprimante 110
utilisation de périphériques de suivi de l'impression 110
utilisation de quotas 106
utilisation de file d'attente de réimpression 102

V

scanners de vulnérabilités
présentation 113

W

navigateurs Web
pris en charge 27

Z

fichiers de zones

 recherche directe 137

 résolution inverse 138

fichiers de zones dans le fichier

named.conf

 référencement 139

transferts de zones

 autres considérations liées à la

 configuration des serveurs

 DNS 139